



ZIPPER MASCHINEN GmbH

Gewerbepark 8 | 4707 Schlüssliberg | AUSTRIA

Tel. +43 - 7248 / 61116-700 |

Fax +43 / 7248 - 61116-720

info@zipper-maschinen.at, www.zipper-maschinen.at

ZIPPER

DE BETRIEBSANLEITUNG *Original*

Übersetzungen / Translations:

EN OPERATION MANUAL

ES MANUAL DE INSTRUCCIONES

FR MODE D'EMPLOI

CZ NÁVOD K POUŽITÍ

SK NÁVOD K POUŽITIU

SL NAVODILA ZA UPORABO

STROMERZEUGER

GENERATOR

GENERADOR

GÉNÉRATEUR

ELEKTROCENTRÁLA

ELEKTROCENTRÁLA

GENERATOR

ELEKTRICNEGA TOKA



ZI-STE2000IV

EAN: 912003923913 2



DE *Betriebsanleitung und Sicherheitshinweise vor Erstinbetriebnahme lesen und beachten!*

ES *¡Lea este manual atentamente antes de usar la máquina!*

CZ *Přečtěte si návod k použití a bezpečnostní pokyny před prvním uvedením do provozu a dávejte pozor!*

SL *Preberite navodila za uporabo in varnostne napotke pred prvim zagonom in bodite pozorni!*

EN *Read the operation manual carefully before first use.*

FR *Lisez attentivement ce manuel avant d'utiliser la machine!*

SK *Prečítajte si návod na použitie a bezpečnostné pokyny pred prvým uvedením do prevádzky a dávajte pozor!*



1	INHALT / INDEX	
2	SICHERHEITSZEICHEN / SAFETY SIGNS	8
3	TECHNIK / TECHNIC	11
3.1	Komponenten / Components	16
3.2	Technische Daten / technical details	17
3.3	Inbetriebnahme mit Treibstofftank-Deckel / commisioning fuel tank lid / Puesta en tanque de combustible tapa / Mise couvercle du réservoir de carburant / Uvedení do provozu víčko palivové nádrže / Uvedenie do prevádzky viečko palivovej nádrže / Zagon pokrov rezervoarja za gorivo.....	18
4	VORWORT (DE)	21
5	SICHERHEIT	22
5.1	Lage der Etiketten und Aufkleber mit Sicherheitshinweisen	22
6	BETRIEB	23
6.1	Prüfungen vor der Inbetriebnahme	23
6.2	Prüfen des Ölstandes	23
6.2.1	Prüfen des Benzinstandes	24
6.2.2	Benzinsparvorrichtung.....	24
6.2.3	Prüfen des Luftfilters	24
6.3	Inbetriebnahme.....	25
6.3.1	Betrieb in größeren Seehöhen	25
6.4	Gebrauch des Motors	26
6.4.1	Display Anzeige.....	26
6.4.2	Gebrauch des Wechselstroms	26
6.4.3	Die Anzeigelampen „Unter Spannung“ und „Überlast“	27
6.4.4	Gebrauch des Gleichstroms.....	27
6.4.5	Laststromregulierung	28
6.5	Stoppen für Instandhaltungseingriffe.....	28
7	WARTUNG	29
7.1	Instandhaltungstabelle.....	29
7.1.1	Ölwechsel.....	30
7.1.2	Instandhaltung der Zündkerze.....	30
7.2	Transport / Lagerung	31
7.3	Lagerung	31
7.4	Entsorgung	31



8	ERSATZTEILBESTELLUNG	31
9	PREFACE (EN)	32
10	SECURITY	33
2.3	LABEL POSITION OF SAFETY MATTERS	33
11	OPERATION	33
11.1	Check before operation	33
11.1.1	Check the oil level	33
11.1.2	Check the fuel level	34
11.1.3	Intelligent fuel-saving valve	35
11.1.4	Check the air filter	35
11.2	Start the engine	35
11.2.1	Operation at high altitudes.....	36
11.3	Usage of the engine	36
11.3.1	Display	37
11.3.2	Use of AC alternating current	37
11.3.3	The outputting and overloading indicator lights	37
11.3.4	Use of the continuous current.....	38
11.3.5	Low oil level alarming system.....	38
11.4	Turn off the engine	39
12	MAINTENANCE	39
12.1	Maintenance-chart	39
12.1.1	Change the oil.....	40
12.1.2	Maintenance of the spark plug	40
12.2	Transport / Storage	41
12.2.1	Cleaning.....	42
12.2.2	Storage.....	42
12.2.3	Disposal	42
13	SPARE PART ORDER	42
14	PREFACIO (ES)	43
1.2	SEGURIDAD	44
1.3	POSICIÓN DE LAS ETIQUETAS DE SEGURIDAD	44
15	OPERATIVO	45
15.1	Inspecciones antes del la puesto en marcha	45
15.1.1	Comprobar el nivel de aceite	45
15.1.2	Comprobar el nivel de combustible.....	46



15.1.3	Ahorro de combustible Dispositivo.....	46
15.1.4	Comprobar el filtro de aire	47
15.2	Puesta en servicio.....	47
15.2.1	Operación a gran altitud	48
15.3	USO DEL MOTOR	48
15.3.1	Monitor	48
15.3.2	Uso de corriente alterna	49
15.3.3	Los indicadores de "tensión" y "sobrecarga"	49
15.3.4	Uso de la corriente continua	49
15.3.5	Sistema de alarma de bajo nivel de aceite.....	50
15.4	Apagar el motor.....	50
16	MANTENIMIENTO	51
16.1	Plan de mantenimiento	51
16.1.1	Cambio de aceite.....	52
16.1.2	Mantenimiento de la bujía.....	52
16.2	Transporte / almacenaje	52
16.2.1	Almacenamiento.....	54
16.2.2	Disposición	54
17	PEDIDO DE RECAMBIOS	54
18	AVANT-PROPOS (FR)	55
19	SÉCURITÉ	56
2.3	POSITION DES LABELS DE SÉCURITÉ.....	56
1.4	VÉRIFIER AVANT UTILISATION	57
19.1	Inspections avant la mise en service	57
19.2	Contrôle du niveau d'huile	57
19.2.1	Contrôle du niveau d'essence	57
19.2.2	Dispositif d'économie de carburant.....	58
19.2.3	Vérifiez le filtre à air.....	58
19.3	MIS EN SERVICE	59
19.3.1	Fonctionnement à haute altitude.....	59
19.3.2	UTILISATION DU MOTEUR	60
19.3.1	Afficher	60
19.3.2	Utilisation du courant alternatif.....	60
19.3.3	Les indicateurs de "tension" et "surcharge"	61
19.3.4	Utilisation du courant continu	61
19.3.5	ARRÊT DU MOTEUR.....	62
20	ENTRETIEN	62



20.1	Plan d'entretien	62
20.1.1	Changement d'huile	63
20.1.2	Entretien de la bougie	63
20.2	Transport / stockage	64
20.2.1	Stockage	65
20.2.2	Reciclaje	65
21	COMMANDE DES PIÈCES DÉTACHÉES	65
22	PŘEDMLUVA (CZ)	66
23	BEZPEČNOST	67
23.1	UMÍSTĚNÍ NÁLEPEK A ETIKET S BEZPEČNOSTNÍMI POKYNY	67
24	KONTROLA PŘED UVEDENÍM DO PROVOZU	67
24.1	Kontroly před uvedením do provozu	67
24.1.1	Kontrola stavu oleje	68
24.1.2	Kontrola stavu paliva	68
24.1.3	Kontrola vzduchového filtru	69
24.2	UVEDENÍ DO PROVOZU	69
24.2.1	Provoz ve vysokých nadmořských výškách	70
24.3	POUŽITÍ STROJE	70
24.3.1	Zobrazit	70
24.3.2	Použití	71
24.3.3	Kontroly „pod napětím“ a „přetížení“	71
24.3.4	Použití stejnosměrného napájení	71
24.3.5	Signalizace nízkého stavu oleje	72
24.3.6	Zastavení stroje před údržbou	72
25	ÚDRŽBA	72
25.1	Tabulka údržby	73
25.1.1	Výměna oleje	73
25.1.2	Údržba zapalovací svíčky	74
25.1.3	Nasadte zapalovací kabel	74
25.1.4	Transport / Skladování	74
26	OBJEDNÁVKA NÁHRADNÍCH DÍLŮ	75
	Výkres a seznam náhradních dílů	75
27	PREDSLOV (SK)	76
27.1	BEZPEČNOSŤ	77
27.1.1	UMIESTNENIE nálepiek a etikiet S BEZPEČNOSTNÝMI POKYNY	77
27.2	KONTROLA PRED UVEDENÍM DO PREVÁDZKY	77



27.2.1	Kontroly pred uvedením do prevádzky	77
27.2.2	Kontrola stavu oleja	77
27.2.3	Kontrola stavu paliva	78
27.2.4	Zariadenie na úsporu paliva	78
27.2.5	Kontrola vzduchového filtra	79
28	UVEDENIE DO PREVÁDZKY	79
28.1.1	Prevádzka vo vysokých nadmorských výškach	80
28.1.2	Použitia Motora	80
28.1.1	Zobrazenie	80
28.1.2	Použitie napätia 230V	80
28.1.3	Kontroly "pod napätím" a "preťaženie"	81
28.1.4	Použitie jednosmerného napájania	81
28.2	Zastavte sa na pravidelnou údržbou	82
29	ÚDRŽBA	82
29.1	Tabuľka údržby.....	82
29.1.1	Výmena oleja	83
29.1.2	Údržba zapalovacej sviečky	83
29.2	Transport / Skladovanie	84
30	OBJEDNÁVKA NÁHRADNÝCH DIELOV	84
31	PREDGOVOR (SL)	85
32	VARNOST	86
32.1	Nalepke z varnostnimi napotki.....	86
33	OBRATOVANJE	86
33.1	Kontrola pred prvo uporabo.....	86
33.1.1	Kontrola stanja olja.....	87
33.1.2	Kontrola nivoja bencina	87
33.1.3	Kontrola zračnega filtra	87
33.2	Uporaba	88
33.2.1	Obratovanje na višji nadmorski višini	89
33.3	Uporaba motorja.....	89
33.3.1	Display	89
33.3.2	Uporaba izmeničnega toka	89
33.3.3	Signalne lučke „pod napetostjo“ in „preobremenitev“	90
33.3.4	Uporaba enosmernega toka	90
33.3.5	Regulacija obremenilnega toka	91
34	ZAUSTAVITEV ZARADI VZDRŽEVALNIH UKREPOV	91
34.1.1	VZDRŽEVANJE	92



34.1.2	Tabela vzdrževanja	92
34.1.3	Menjava olja	93
34.1.4	Vzdrževanje svečke	93
34.2	Transport / Skladiščenje	93
34.2.1	Skladiščenje	94
34.2.2	Odstranjevanje	94
35	STROMLAUFPLAN / CIRCUIT DIAGRAM	95
36	KONFORMITÄTSERKLÄRUNG / CERTIFICATE OF CONFORMITY	96
37	GEWÄHRLEISTUNG	97
38	WARRANTY GUIDELINES	98
39	GARANTÍA Y SERVICIO	99
40	GARANTI ET SERVICE	100
41	ZÁRUKA	101
42	ZÁRUKA	102
43	GARANCIJA	103
44	PRODUKTBEOBACHTUNG	104



2 SICHERHEITSZEICHEN / SAFETY SIGNS

DE SICHERHEITSZEICHEN
BEDEUTUNG DER SYMBOLE

ES SEÑALES DE SEGURIDAD
DEFINICIÓN DE SÍMBOLOS

CZ BEZPEČNOSTNÍ SYMBOLY

SL VARNOSTNE OZNAKE
POMEN SIMBOLOV

EN SAFETY SIGNS
DEFINITION OF SYMBOLS

FR SIGNALISATION DE SÉCURITÉ
DÉFINITION DES SYMBOLES

SK BEZPEČNOSTNÉ SYMBOLY



DE **CE-KONFORM** - Dieses Produkt entspricht den EG-Richtlinien.

EN **EC-CONFORM** - This product complies with the EC-directives.

ES **CONFORME CE!** - Este producto cumple con las Directivas CE.

FR **CONFORME CE!** - Ce produit est conforme aux Directives CE.

CZ **CE-SHODNÉ!** - tento produkt odpovídá směrnicím EU.

SK **CE-ZHODNÉ!** - tento produkt odpovedá smerniciam EU.

SL **CE-KONFORM** - Ta proizvod ustreza zahtevam glede na smernice ES.



DE **WARNUNG!** Beachten Sie die Sicherheitssymbole! Die Nichtbeachtung der Vorschriften und Hinweise zum Einsatz des Stromerzeugers kann zu schweren Personenschäden und tödliche Gefahren mit sich bringen.

EN **ATTENTION!** Ignoring the safety signs and warnings applied on the machine as well as ignoring the security and operating instructions can cause serious injuries and even lead to death.

ES **¡ATENCIÓN!** Ignorar las señales de seguridad y advertencias aplicadas en la máquina, así como ignorar las instrucciones de seguridad y el manual de instrucciones, pueden causar lesiones graves e incluso conducir a la muerte.

FR **ATTENTION!** Ignorer la signalisation de sécurité, les avertissements présents sur la machine ainsi que les consignes de sécurité et les instructions peut causer des blessures graves et même entraîner la mort.

CZ **POZOR!** Dodržujte bezpečnostní symboly! Nedodržení předpisů a pokynů k použití stroje může vést ke škodám a zranění, končícím i smrtí.

SK **POZOR!** Dodržiavajte bezpečnostné symboly! Nedodržanie predpisov a pokynov na použitie stroja môže viesť ku škodám a zraneniu, končiacom aj smrťou.

SL **OPOZORILO!** Upoštevajte varnostne oznake! Neupoštevanje predpisov in napotkov za uporabo stroja lahko privede do težkih telesnih poškodb in celo do nesreč s smrtnim izidom.



- DE ANLEITUNG LESEN!** *Lesen Sie die Betriebs- und Wartungsanleitung Ihrer Maschine aufmerksam durch und machen Sie sich mit den Bedienelementen der Maschine gut vertraut um die Maschine ordnungsgemäß zu bedienen und so Schäden an Mensch und Maschine vorzubeugen.*
- EN READ THE MANUAL!** *Read the user and maintenance manual carefully and get familiar with the controls in order to use the machine correctly and to avoid injuries and machine defects.*
- ES ¡LEA EL MANUAL!** *Lea el manual de uso y mantenimiento cuidadosamente y familiarícese con los controles con el fin de utilizar la máquina correctamente, para evitar lesiones y defectos de la máquina.*
- FR LIRE LE MANUEL!** *Lire le manuel d'utilisateur et de maintenance avec soin permet de se familiariser avec les contrôles en vue d'utiliser correctement la machine pour éviter les blessures et le dysfonctionnement de l'appareil.*
- CZ PŘEČTĚTE SI NÁVOD!** *Pozorně si přečtěte návod vašeho stroje a pečlivě se seznamte s ovládacími prvky stroje, abyste stroj mohli náležitě obsluhovat a předejít tak škodám na majetku a zdraví.*
- SK PŘEČÍTAJTE SI NÁVOD!** *Pozorne si prečítajte návod na použitie vášho stroja, dôkladne sa zoznámte s ovládacími prvkami stroja, aby ste mohli stroj náležite obsluhovať a predísť škodám na majetku a zdravíu.*
- SL PREBERITE NAVODILO!** *Pozorno preberite navodilo za uporabo in vzdrževanje stroja in se dobro seznanite z upravljalnimi elementi stroja, da boste lahko stroj pravilno upravljali in tako preprečili poškodbe ljudi in poškodbe na stroju.*



- DE ACHTUNG!** - *Dieses Produkt nur im Freien verwenden. Vergiftungsgefahr.*
- EN ATTENTION!** - *Use this product only outside. Danger of Intoxication.*
- ES ¡ATENCIÓN!** - *Use este producto sólo en el aire libre. Riesgo de envenenamiento.*
- FR ATTENTION!** - *Utiliser ce produit uniquement à l'air libre. Risque d'empoisonnement.*
- CZ POZOR!** - *tento produkt smí být používán pouze venku. Nebezpečí otravy.*
- SK POZOR!** - *tento produkt smie byť používaný len vonku. Nebezpečenstvo otravy.*
- SL POZOR!** - *Uporabite ta izdelek samo na prostem. Nevarnost zastrupitve.*

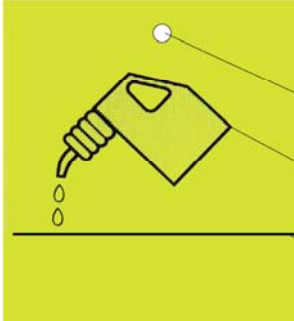

- DE** **ACHTUNG!** Öl für den Transport abgelassen. Vor dem Gebrauch 4-Takt Motoröl einfüllen. Bei Nichtbeachtung entsteht ein dauerhafter Schaden am Motor und setzt die Garantie außer Kraft!
- EN** **ATTENTION!** For transport oil has been drained. Fill up with 4-stroke quality motor oil before first operation! Failure to do so will result in permanent engine damage and void guarantee.
- ES** **¡ATENCIÓN!** Petróleo descargada para el transporte. Antes de su uso, el aceite de motor de 4 tiempos. De no hacerlo, se traduce en un daño permanente en el motor y establece la garantía para el producto!
- FR** **ATTENTION!** Huile déchargé pour le transport. Avant utilisation, l'huile de moteur 4-temps. Ne pas le faire entraîne un dommage permanent au moteur et définit la garantie du produit!
- CZ** **DEJTE SI POZOR!** Olej propuštěn pro přepravu. Před použitím 4-taktní motorový olej. Nedodržení s odpovídajícími je trvalé poškození motoru a ztrátě záruky na výkon!
- SK** **DAJTE SI POZOR!** Olej prepustený pre prepravu. Pred použitím 4-taktný motorový olej. Nedodržanie so zodpovedajúcimi je trvalé poškodenie motora a strate záruky na výkon!
- SL** **POZOR!** Olje odvajajo za prevoz. Pred uporabo 4-taktne motorje olje. Če tega ne stori za posledico trajno škodo na motorju in določa garancijo za izdelek!



3 TECHNIK / TECHNIC

Fig. A

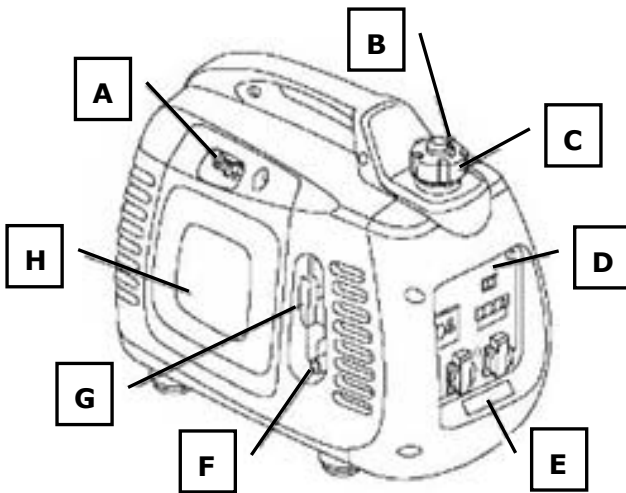

Fig. B

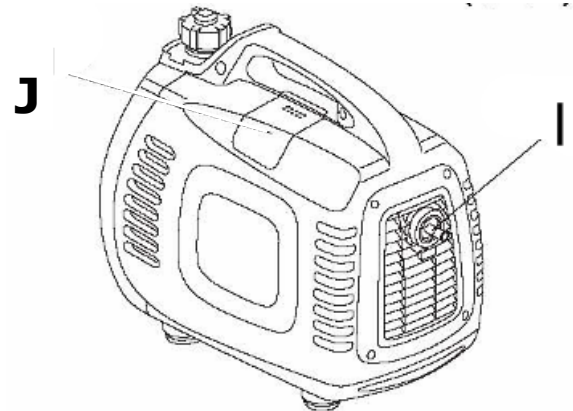

Fig. C

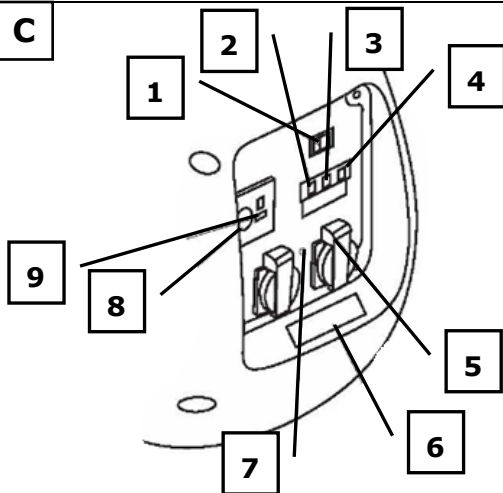

Fig. D

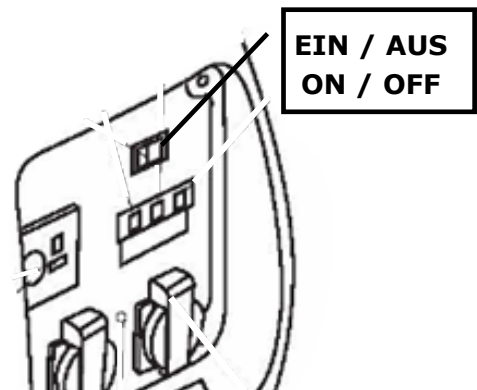

Fig. E

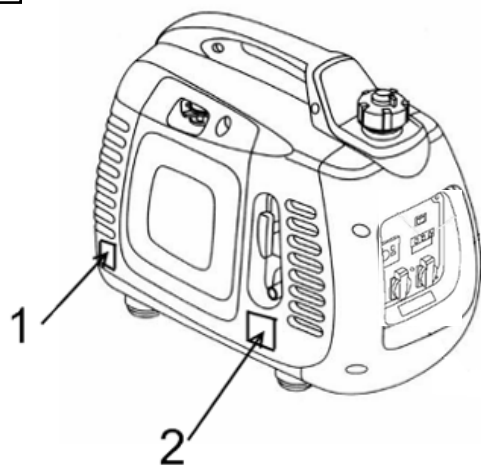

Fig. F

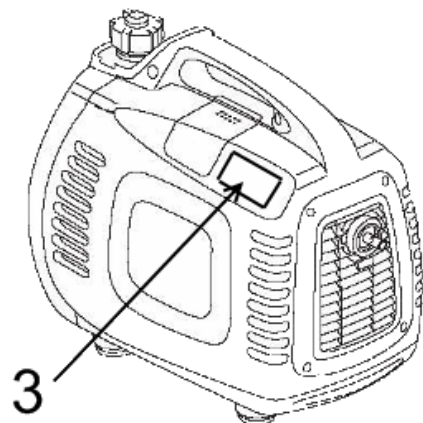
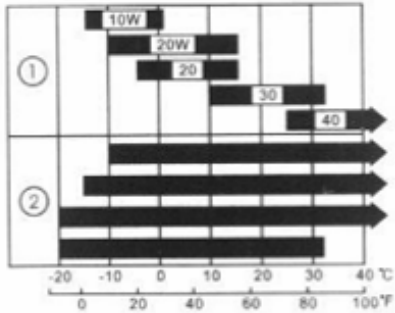

Fig. G

Rank of SAE ropyness degree SAE



Environmental temperature

① 1 mono- ropyness degree

② 2 multi- ropyness degree

Fig. H

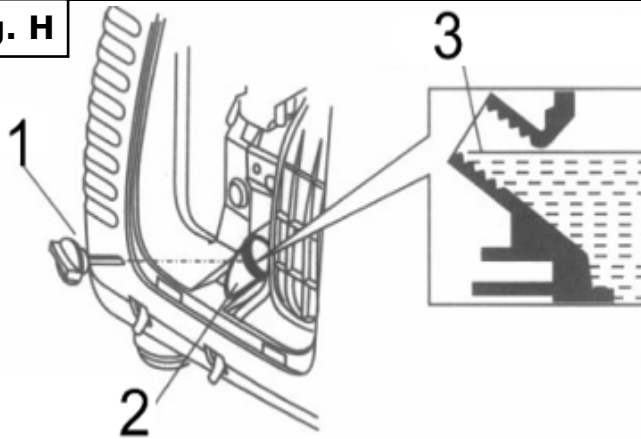

Fig. I

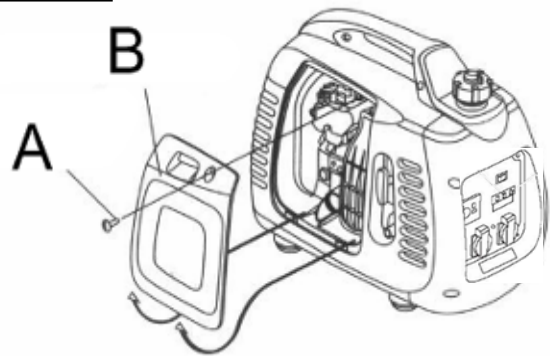

Fig. J

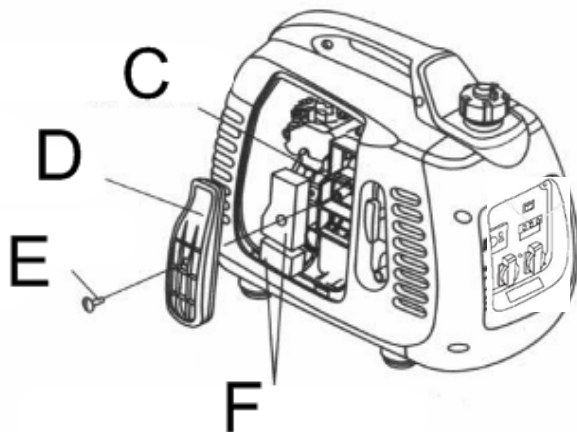

Fig. K

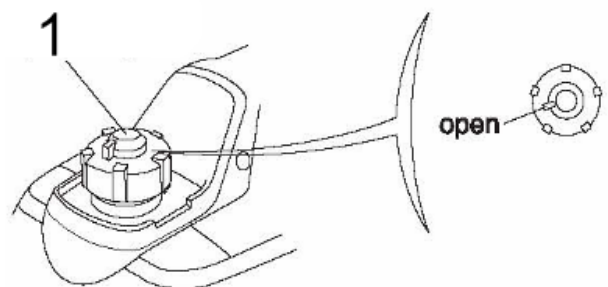



Fig. L

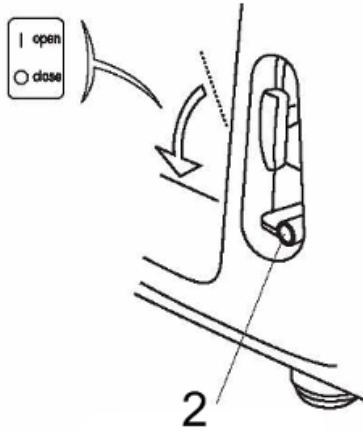

Fig. M

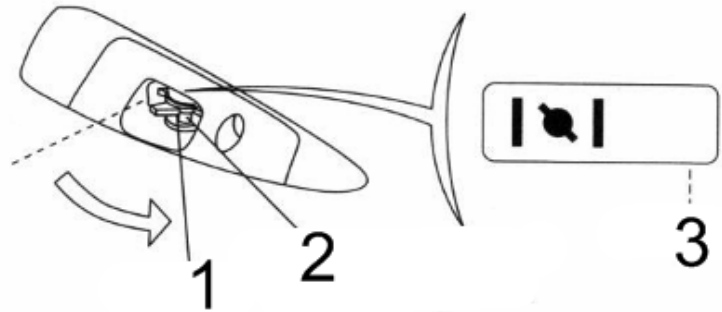

Fig. N

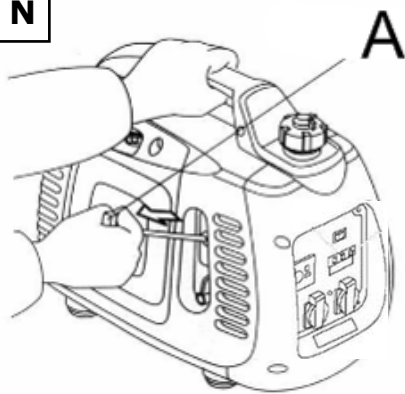

Fig. P

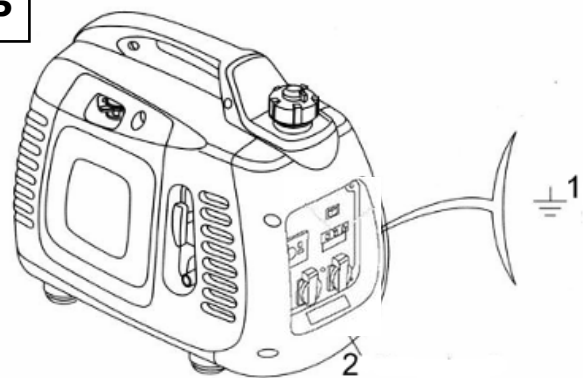

Fig. O

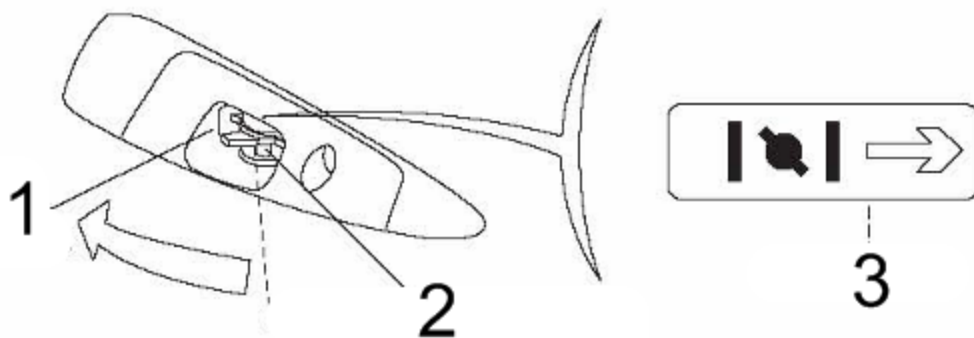



Fig. Q

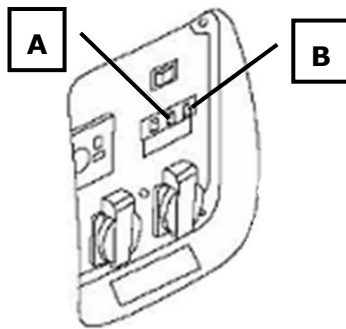

Fig. R

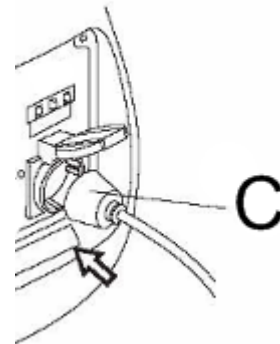

Fig. S

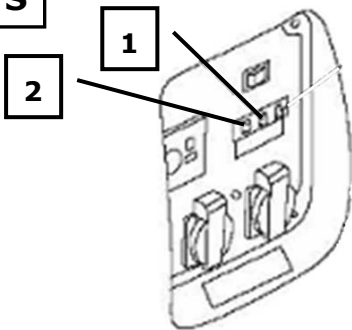

Fig. T

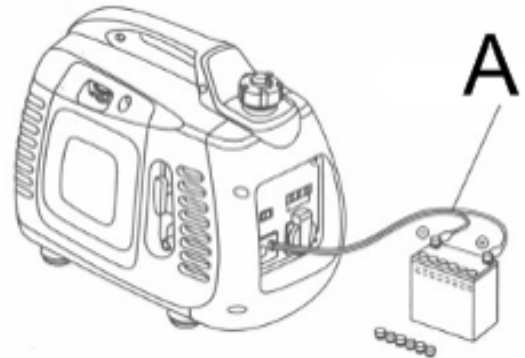

Fig. U

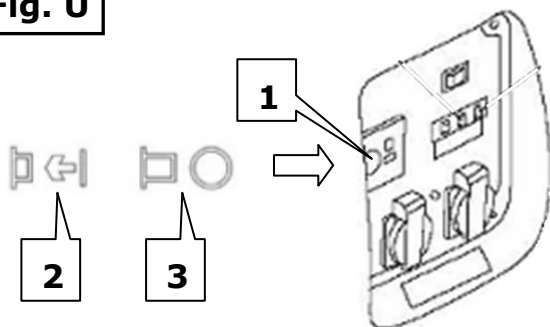

Fig. V

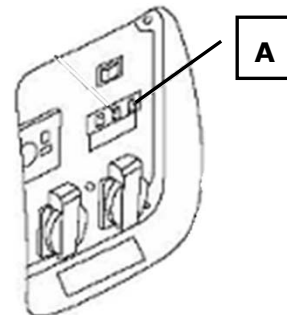

Fig. W

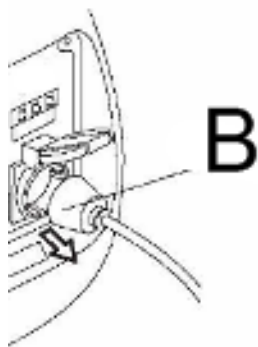

Fig. X

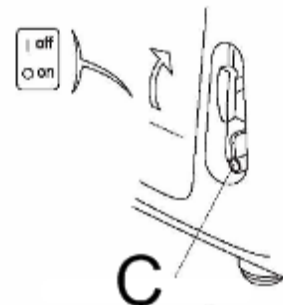



Fig. X



Fig. Y



Fig. Z

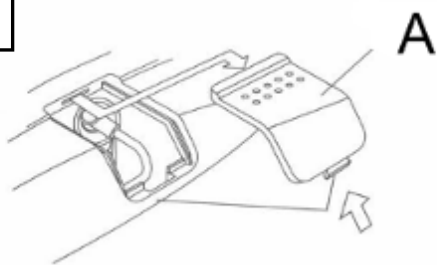

Fig. AA

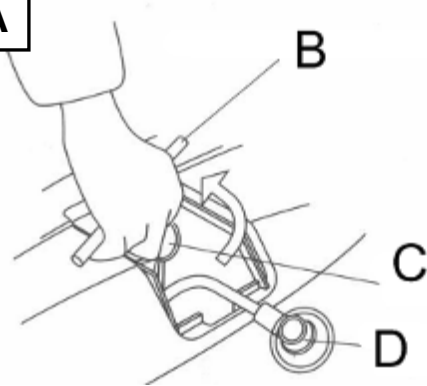

Fig. AB

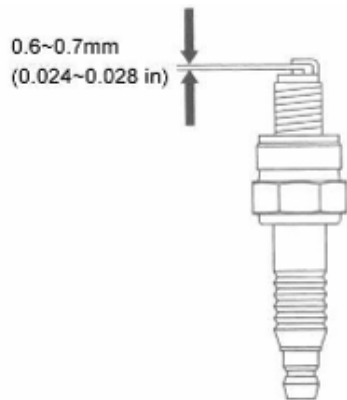

Fig. AC

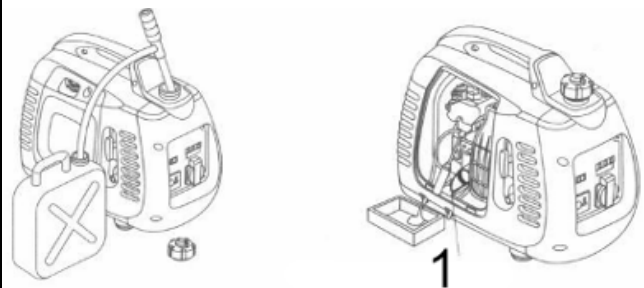
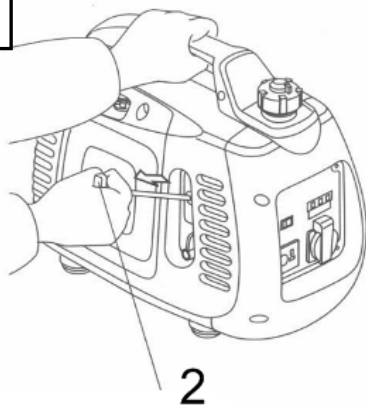

Fig. AD





3.1 Komponenten / Components

(Fig. A)

A	Chokehebel / choke / Estárter / Štartér / sytič / sýtič / Choke
B	Entlüftung des Tankdeckels / Ventilating pole of fuel-burning lid / Ventilación del tapón del depósito / Ventilation de bouchon du réservoir / Odvzdušnění víčka nádrže /Odvzdušnenie palivovej zátky / Odzračevanje pokrova rezervoarja
C	Tankdeckel / Fuel-filling lid / Tapón del depósito / Bouchon de réservoir/ Víčko nádrže / Zátka palivovej nádrže / Pokrov rezervoarja
D	Bedienfeld / Control panel / Panel de control / Panneau de contrôle / Ovládací panel /Riadiaci panel / Upravljalno polje
E	Anzeige / display / Display / afficher / zobrazit / zobrazenie / zaslon
F	Motorschalter / Switch of the engine / Interruptor del motor / Interrupteur du moteur / Vypínač motoru /Vypínač motora / Stikalo motorja
G	Starterseilzug / Starting handle / Manivela de arranque / Poignée de démarrage / Štartovacia šnúra / Vlečna vrv zaganjača
H	Motorzugangsklappe / Repair cover / Acceso al motor / Accès moteur / Kryt motora / Loputa za dostop do motorja

(Fig. B)

I	Auspuffschalldämpfer / Exhaust muffler / Silenciador / Silencieux / Tlumič výfuku / Dušilec zvoka na izpuhu
J	Zugang zur Zündkerze / Spark plug cover / Cubierta de la bujía / Couvercle de la bougie / Přístup k zapalovací svíčke / Dostop do svečke

(Fig. C)

1	Schalter der Benzinsparvorrichtung / Switch of the intelligent fuel-saving valve / Interruptor de la válvula de ahorro de combustible / Interrupteur d'économie de carburant / Vypínač úspory benzínu /Vypínač úsporného režimu / Stikalo naprave za varčevanje goriva
2	Anzeigelampe des eingeschalteten Zustands / Overloading indicator light / Indicador de encendido / Indicateur d'alimentation / Kontrolka stavu stroje / Kontrolky stavu stroja / Signalna luč, ko je naprava vklopljena
3	Überlastanzeigelampe / Overloading indicator light / Fuel alarming indicator light / Indicador de sobrecarga / Indicateur d'alimentation / Kontrolka přetížení / Kontrolka preťaženia stroja / Signalna luč za preobremenitev
4	minimum Ölstand Alarm / Low oil alarm / alarma de nivel mínimo de aceite / alarme de niveau d'huile minimum / alarm minimální hladiny oleje / alarm minimalnej hladiny oleja / minimalna raven olja alarm
5	Steckdose 220 V Wechselstrom / Ground end / Toma de 230V CA / Prise de 230V CA / Zásuvka 220 V 50 Hz / Zásuvka 220 V striedavých / Vtičnica 220 V za izmenični tok
6	Anzeige / display / Display / afficher / zobrazit / zobrazenie / zaslon
7	Erdungsklemme / ground end / Toma de tierra / Mise à la terre / Zemní svorka / Meniaca svorka / Ozemljitvena objemka
8	EIN - AUS 12V / ON - OFF 12V
9	12V DC Gleichstromanschluss / 12V DC current socket / Fuente de alimentación de 12V CC / Connecteur d'alimentation de 12V CC /12 V stejnosměrných / 12 V jednosměrných / 12 V DC priključek za enosmerni tok



3.2 Technische Daten / technical details

Allgemeine Daten / General data	ZI – STE2000 IV
Abmessungen / dimension / dimensiones / dimensions / rozměry / dimenzije / Länge x Breite x Höhe / L x W x H	535 x 311 x 450 mm
Nettogewicht / weight	23,5 kg
Motor / Engine	
Modell / Model / modelo / modèle / model	G158F
Typ / type / tipo	4-Takt-Motor, hängendes Ventil, ein Zylinder 4- strokes, overhead air valve, one cylinder 4 tiempos, válvula de aire, un cilindro 4 temps, soupape à air, un cylindre 4-taktní jednoválcový motor 4- taktný jednoválec OHC 1-cilindrični, 4-taktni motor, viseče nameščen ventil
Ausstoß (Durchmesser x Hub)/ exhaust quantity(diameter of tank * stroke) /Emisión de gases de (diámetro x recorrido)/émissions de gaz d'échappement (diamètre du réservoir x course)/ Válec (vrtání x zdvih) / Objem (vrtanie x zdvih) / Izpuh (premer x višina)	58 x 40 mm
Kompressionsverhältnis / compressing proportion / Proporción de compresión / Taux de compression / Kompresní poměr / Kompresný pomer / Kompresijsko razmerje	8.5:1
Drehzahl / speed / Velocidad /Vitesse / Otáčky / Max. otáčky / Število vrtljajev	4500 U/Min. (elektronischer Tourenzähler)
Kühlung / cooling system / Refrigeración / Réfrigération / Chlazení / Hlajenje	Fremdluft / forced air-cooled/ refrigerado por aire / refroidi à l'air / vzduchom / SK vzduchom / SL zunanji zrak
Zündung / ignition system / Encendido / allumage / Zapalován /	Transistor / tranzistorové
Inhalt des Öltanks / fuel capability / Capacidad de aceite / Capacité du réservoir d'huile / Objem olejové nádrže	0,25 l
Inhalt des Benzintanks / capability of fuel tank /Capacidad del depósito de combustible / Capacité du réservoir / Objem palivové nádrže / Objem benzínovej nádrže	3,8 Liter
Zündkerze / spark plug / Bujía / Bougie / Zapalovací svíčka / Zapalovacia sviečka / Akustický výkon	A7RC
Schallpegel (ISO8528-10) / noise level / Nivel de ruido / Niveau sonore / Úroveň hluku	89 dB/7 m
Stromaggregat / Generator /	
Voreingestellte Frequenz / prearranged frequency / Frecuencia predeterminada / Fréquence prédéterminée / Nastavená frekvence / Nastavený kmitočet /	50 Hz
Nennspannung / rated Voltage / voltaje nominal / Tension nominale / Jmenovité napětí / Menovité napätie	230 V
Nennstrom / rated current / corriente nominal / Courant nominal / Jmenovitý proud / Menovitý prúd	3.9 A



Aufgenommene Nennleistung / rated power output / potencia nominal / Puissance nominale / Jmenovitý výkon / Menovitý výkon /	1,7 kVA
Max. Aufgenommene Leistung / largest amount of power output / máx. potencia / Max. výkon	2 kVA
Gleichstromausgang / direct current output / producción de corriente continua / Production / Stejnsměrné napětí	12 V 8,3 A
Installation in offenem Kreislauf / electrical open circuit installation/ instalación eléctrica de circuito abierto / Installation en circuit ouvert / Instalace do otevřeného okruhu /	Ja / yes / Si / Qui / ano / da
Schallpegel (leer ~ volle Last) / noise level (zero load ~ full load) / Nivel de ruido (sin carga ~ con carga) / Niveau sonore (sans charge ~ avec charge) / Úroveň hluku (naprázdno ~ plné zatížení) /	59-64 dB/7 m

3.3 Inbetriebnahme mit Treibstofftank-Deckel / commissioning fuel tank lid / Puesta en tanque de combustible tapa / Mise couvercle du réservoir de carburant / Uvedení do provozu víčko palivové nádrže / Uvedenie do prevádzky viečko palivovej nádrže / Zagon pokrov rezervoarja za gorivo

Zweck / propósito / Objectif / účel / namen

- Um Startprobleme bei Erstinbetriebnahme in einer kalten Umgebung zu beheben.
- To fix startup problems during initial commissioning in a cold environment.
- Para solucionar problemas de inicio durante la primera puesta en marcha en un ambiente frío.
- Pour résoudre des problèmes de démarrage au cours de la première mise dans un environnement froid.
- Chcete-li opravit spuštění problémům při prvním uvedení do provozu v chladném prostředí.
- Ak chcete opraviť spustenie problémom pri prvom uvedení do prevádzky v chladnom prostredí.
- Če želite popraviti zagonske težave pri prvem zagonu v hladnem okolju.

Grundlagen / Basics / lo esencial / Notions de base / základy / Osnove

- Dieser Vorgang wird den Druck des Treibstoffsystems durch den Treibstofftank-Deckel erhöhen, so dass der Treibstoff den Vergaser schnell erreichen kann um den Startvorgang des Generators zu beschleunigen.
- This process will increase the pressure of the fuel system through the fuel tank lid, so that the fuel can reach the carburetor quickly to speed up the startup process of Generators.
- Este proceso aumentará la presión del sistema de combustible a través de la tapa del tanque de combustible, de modo que el combustible puede alcanzar el carburador rápidamente para acelerar el proceso de inicio de generadores.
- Ce processus va augmenter la pression du système de carburant à travers le couvercle du réservoir de carburant, de sorte que le carburant peut atteindre le carburateur rapidement pour accélérer le processus de démarrage de Generators.
- Tento proces se zvýší tlak v palivovém systému skrz víčko palivové nádrže, takže palivo může dosáhnout karburátor rychle k urychlení procesu spuštění Generators.
- Tento proces sa zvýší tlak v palivovom systéme cez viečko palivovej nádrže, takže palivo môže dosiahnuť karburátor rýchlo k urychleniu procesu spustenia Generators.
- Ta proces se bo povečal pritisk sistema goriva skozi pokrov posode za gorivo, tako da se lahko gorivo doseže uplinjača hitro pospeši proces zagona Generators.



**Führen Sie diese Schritte aus / Perform these steps / Lleve a cabo estos pasos / Effectuez ces étapes / Proved'te tyto kroky / Vykonajte tieto kroky
Izvedite te korake**

Schritt 1 / step 1 / Paso 1 / Étape 1 / Krok 1 / Korak 1

- Stellen Sie zunächst sicher, dass genügend Treibstoff und Motorschmierung vorhanden ist und der Schalter auf "ON" gestellt ist.
- Make sure that enough fuel and engine lubrication is initially securely in place and the switch is set to "ON".
- En primer lugar, asegúrese de que haya suficiente gasolina y lubricación del motor está presente y el conmutador está ajustado en "ON".
- Tout d'abord, assurez-vous qu'il ya suffisamment de carburant et de lubrification du moteur est présent et le commutateur est réglé sur "ON".
- Nejprve se ujistěte, že je dostatek paliva a mazání motoru je přítomen a přepínač je nastaven na "ON".
- Najprv sa uistite, že je dostatok paliva a mazanie motora je prítomný a prepínač je nastavený na "ON".
- Najprej se prepričajte, da je dovolj goriva in mazanje motorja je prisotna in stikalo je nastavljeno na "ON".



Schritt 2 / step 2/ Paso 2/ Étape 2 / Krok 2 / Korak 2

Schließen Sie den Tankdeckel bis der Knopf "OFF" anzeigt.

Close the tank cover until the button "OFF" displays.

Cierre la tapa del depósito hasta que el botón aparezca "OFF".

Fermez le couvercle du réservoir jusqu'à ce que le bouton affiche "OFF".

Uzavřete kryt nádrže, dokud se tlačítko "OFF" displeje.

Uzavrite kryt nádrže, až kým sa tlačidlo "OFF" displeja.

Zapríte pokrov rezervoarja, dokler gumba "OFF" zaslonov.



Schritt 3 / step 3 / Paso 3 / Étape 3 / Krok 3 / Korak 3

- Ziehen Sie den Kolben bis zum Ende hoch und drücken Sie ihn 3 - 4 mal auf und ab.
- Pull the plunger to the end up and push it 3-4 times up and down.
- Tire del émbolo hasta el final y empujarla 3-4 veces arriba y abajo.
- Tirez sur le piston à la fin et pousser 3-4 fois haut et en bas.
- Vytáhněte píst pro koncového nahoru a zatlačte ji 3-4 krát nahoru a dolů.
- Vytiahnite piest pre koncového hore a zatlačte ju 3-4 krát hore a dole.
- Potegnite bat do konca navzgor in ga potisnite 3-4 krat gor in dol.



Schritt 4 / step 4 / Paso 4 / Étape 4 / Krok 4 / Korak 4

- Starten Sie den Generator 1 - 2 Mal und dieser sollte nun starten.
- Start the generator 1 - 2 times and this should start.



- Inicie el generador de 1 - 2 veces y esto debe comenzar.
- Démarrez le générateur 1 - 2 fois, et cela devrait commencer.
- Začňte generátoru 1-2 krát, a to by mělo začít.
- Začnite generátora 1-2 krát, a to by malo začať.
- Začnite generatorja 1 - 2 krat, in to bi se moralo začeti.

Schritt 5 / step 5 / Paso 5 / Étape 5 / Krok 5 / Korak 5

- Wenn der Generator startet drehen Sie die Tankdeckel Anzeige auf "ON" zurück.
- If the generator starts, turn the fuel cap indicator "ON" back.
- Si el generador se inicia, gire el indicador de tapa de combustible "ON" de nuevo.
- Si le générateur démarre, tourner l'indicateur de bouchon de carburant sur "ON" dos.
- Pokud se spustí generátor, vypněte indikátor víčko palivové nádrže "ON" záda.
- Ak sa spustí generátor, vypnite indikátor viečko palivovej nádrže "ON" chrbát.
- Če generator zažene, vključite kazalnik pokrov za gorivo "ON" zadaj.



INFO:

- ❖ Nachdem der Generator startet stellen Sie sicher, dass die Tankdeckelanzeige zurückgesetzt ist. Andernfalls könnte nach längerem Betrieb des Generators ein Vakuum entstehen, dass den Generator zum Stillstand bringt.
- ❖ After the generator starts, make sure that the fuel cap indicator is reset. Otherwise could arise after prolonged operation of the generator, a vacuum that the generator to halt.
- ❖ Una vez que arranque el generador, asegúrese de que se restablece el indicador de la tapa de combustible. De lo contrario, podría surgir después de la operación prolongada del generador, un vacío que el generador se detenga.
- ❖ Après le générateur démarre, assurez-vous que l'indicateur de bouchon de carburant est remis à zéro. Sinon pourraient survenir après une utilisation prolongée du générateur, un vide que le générateur d'arrêter.
- ❖ Po spuštění generátor, ujistěte se, že indikátor víčko palivové vynuluje. V opačném případě by mohlo dojít po delším provozu generátoru, vakuum, že generátor zastavit.
- ❖ Po spustení generátor, uistite sa, že indikátor viečko palivovej vynuluje. V opačnom prípade by mohlo dôjsť po dlhšej prevádzke generátora, vákuum, že generátor zastaviť.
- ❖ Potem se začne generator, se prepričajte, da indikator pokrovček za gorivo ponastaviti. V nasprotnem primeru se lahko pojavijo po dolgotrajnem delovanju generatorja, vakuum, ki generator za zaustavitev.



4 VORWORT (DE)

Sehr geehrter Kunde!

Diese Betriebsanleitung enthält Informationen und wichtige Hinweise zur Inbetriebnahme und Handhabung des Stromerzeuger ZI-STE2000IV.

Folgend wird die übliche Handelsbezeichnung des Geräts (siehe Deckblatt) in dieser Betriebsanleitung durch die Bezeichnung "Maschine" ersetzt.

Die Betriebsanleitung ist Bestandteil der Maschine und darf nicht entfernt werden. Bewahren Sie sie für spätere Zwecke auf und legen Sie diese Anleitung der Maschine bei, wenn sie an Dritte weitergegeben wird!

Bitte beachten Sie die Sicherheitshinweise!



Lesen Sie vor Inbetriebnahme diese Anleitung aufmerksam durch. Der sachgemäße Umgang wird Ihnen dadurch erleichtert, Missverständnissen und etwaigen Schäden wird vorgebeugt.

Halten Sie sich an die Warn- und Sicherheitshinweise. Missachtung kann zu ernststen Verletzungen führen.

Durch die ständige Weiterentwicklung unserer Produkte können Abbildungen und Inhalte geringfügig abweichen. Sollten Sie Fehler feststellen, informieren Sie uns bitte.

Technische Änderungen vorbehalten!

Urheberrecht

© 2015

Diese Dokumentation ist urheberrechtlich geschützt. Die dadurch verfassungsmäßigen Rechte bleiben vorbehalten! Insbesondere der Nachdruck, die Übersetzung und die Entnahme von Fotos und Abbildungen werden gerichtlich verfolgt.

Als Gerichtsstand gilt das Landesgericht Linz oder das für 4707 Schlüsslberg zuständige Gericht.

Kundendienstadresse

ZIPPER MASCHINEN GmbH

Gewerbepark 8, A-4707 Schlüsslberg
AUSTRIA

Tel.: +43 7248 61116-700

Fax: +43 7248 61116-720

Mail: info@zipper-maschinen.at



5 SICHERHEIT

Für Ihre Sicherheit müssen Sie die folgenden Anweisungen einhalten:

- Wenn Sie die Anweisungen dieses Handbuchs genau einhalten, funktioniert Ihr ZI-STE100IV in aller Sicherheit. Bitte lesen Sie das Handbuch aufmerksam und machen Sie sich mit dem Gerät vertraut, bevor Sie es zum ersten Mal verwenden, um Schäden am Gerät oder schwere Körperverletzungen zu vermeiden
- Die Abgase des Geräts enthalten giftiges CO (Kohlenmonoxid). Das Stromaggregat darf nicht in einem Raum ohne ausreichende Luftzirkulation betrieben werden.
- Unter bestimmten Umständen entzündet sich Benzin oder explodiert leicht. Schalten Sie den Motor vor dem Auffüllen des Tanks immer ab.
- Rauchen Sie beim Auffüllen des Tanks nicht, und führen Sie das Auffüllen von Funkenquellen entfernt aus. Sorgen Sie für eine gute Belüftung des Orts.
- Reinigen Sie verschüttetes Benzin sofort.
- Bevor Sie den Motor starten, müssen Sie immer sicherstellen, dass alles in Ordnung ist, um Unfälle oder schwere Schäden zu vermeiden.
- Das Stromaggregat muss in einer Entfernung von mindestens 1 Meter von Gebäuden oder anderen Ausstattungen verwendet werden.
- Es muss immer auf einer ebenen Fläche stehen. Ein Gefälle der Standfläche könnte zu einem Lecken des Benzins führen.
- Sie müssen unbedingt wissen, wie man das Gerät schnell stoppt; ebenso müssen Sie alle Kontrollen kennen, die an seinen Teilen vorzunehmen sind. Lassen Sie den Motor auf keinen Fall laufen, ohne die Anweisungen genau zu befolgen.
- Kinder und Haustiere müssen von der Arbeitszone entfernt gehalten werden.
- Das Stromaggregat stellt bei unsachgemäßem Gebrauch eine Gefahr dar
- Das Stromaggregat darf nicht im Regen oder Schnee betrieben werden und vermeiden Sie, dass es feucht wird.

5.1 Lage der Etiketten und Aufkleber mit Sicherheitshinweisen

Diese Etiketten warnen Sie vor Gefahren, die zu schweren, ja sogar tödlichen Unfällen führen können. Lesen Sie diese Etiketten und die Sicherheitswarnungen sowie die Hinweise dieses Handbuchs aufmerksam. Sollten sich Etiketten ablösen oder unleserlich werden, wenden Sie sich an Ihren Händler, um sie zu ersetzen.

1 – Etikett Ölstand (Fig. E)	2 - Motorschalter Stellung ON - OFF (Fig. E)
3 – Warnetikett (Fig. F)	



6 BETRIEB

6.1 Prüfungen vor der Inbetriebnahme

**ACHTUNG: Der Motor wird ohne Öl geliefert.
Füllen Sie ca. 0,4 Liter Öl ein, bevor Sie den Motor starten !**

6.2 Prüfen des Ölstandes

- Der Gebrauch von minderwertigem Öl oder von Öl für 2-Takt-Motoren kann die Lebensdauer des Stromaggregats verkürzen.
- Verwenden Sie Öl mit hohem Gehalt an Zusatzstoffen oder ein hochwertiges Öl für 4-Takt-Motoren. Die Leistungen des Öls müssen auf SF/SG-Niveau gleich oder besser sein.
z.B. SAE 10W-30 , SAE 10W-40.
- Wählen Sie ein Motoröl mit einer Viskosität aus, die der mittleren Temperatur des Orts, an dem Sie leben, entspricht. **(Fig. G)**

① Einbereichsöl (Monograde)

② Mehrbereichöl

Demontieren Sie den Ölmesstab, wischen Sie ihn mit einem sauberen Lappen ab und stecken Sie ihn wieder in die Tanköffnung, um den Ölstand zu prüfen.

Sollte der Ölstand niedriger sein als das Minimum auf dem Ölmesstab, füllen Sie mit dem passenden Öl über die Füllöffnung auf.

Lassen Sie den Motor nicht laufen, wenn der Ölstand zu niedrig ist, das kann den Motor beschädigen.



HINWEIS

Das Ölmangelwarnsystem schaltet den Motor aus, bevor der Ölstand sein Minimum erreichen kann. Um die Unannehmlichkeiten eines unerwarteten Stillstands des Aggregats zu vermeiden, empfehlen wir, den Ölstand in regelmäßigen Abständen zu prüfen.

1 – Ölmesstab (Fig. H)

2 – Füllöffnung für Öl (Fig. H)

3 – Oberer Ölstand (Fig. H)



6.2.1 Prüfen des Benzinstandes

Verwenden Sie handelsübliches bleifreies Benzin für Kraftfahrzeuge.
Bei zu niedrigem Benzinstand nachfüllen.

- Unter bestimmten Umständen entflammt sich Benzin oder explodiert leicht.
- Füllen Sie nur an einem gut belüfteten Ort auf, nachdem Sie den Motor abgeschaltet haben. Rauchen Sie nicht in der Nähe des Stromaggregats oder in der Nähe von Teilen, die Benzin enthalten.
- Das Benzin darf nicht aus dem Tank austreten (in der Füllöffnung darf sich kein Benzin befinden).
- Sorgen Sie dafür, dass beim Nachfüllen des Stromaggregats kein Benzin überfließt. Benzinpfützen und Benzindämpfe können sich entflammen.
- Wenn Sie Benzin verschütten, müssen Sie dafür sorgen, dass die verschmutzte Stelle ganz trocken ist, bevor Sie den Motor in Betrieb nehmen.
- Vermeiden Sie eine längere oder wiederholte Exposition der Haut mit Benzin. Lassen Sie Kinder Benzin nicht anfassen.



Auf keinen Fall Gemisch oder Haushaltsheizöl verwenden.

6.2.2 Benzinsparvorrichtung

Funktion der Benzinsparvorrichtung:

Wenn der Motor von der elektrischen Ausstattung abgesteckt ist, wird das Stromaggregat automatisch langsamer. Wenn die Ausstattung angeschlossen ist, bringt die elektrische Last das Aggregat wieder auf die richtige Drehzahl. Dieses System erlaubt ein Verringern des Benzinverbrauchs des Geräts.

Auf der Position OFF:

Der Benzinsparhahn ist geschlossen und die Drehzahl des Aggregats wird auf einem Niveau über der Standarddrehzahl gehalten.



Der Benzinsparhahn funktioniert nur, wenn ein Elektrogerät zu 220 V an das Stromaggregat angeschlossen ist.
Wenn das Aggregat an eine starke elektrische Last angeschlossen ist, schließt man den Benzinsparhahn, um ein Ändern der Motordrehzahlen zu verhindern.
Wenn Sie den 12 V-Ausgang verwenden, müssen Sie den Benzinsparhahn schließen. (Fig. C)

6.2.3 Prüfen des Luftfilters

Prüfen Sie, ob das Luftfilter sauber ist und richtig funktioniert.

- Den Seitendeckel abschrauben.
- Den Luftfilterdeckel oben und unten entsichern.
- An der Öffnung an der Unterseite kann der Luftfilterdeckel durch seitliches Herausziehen abgenommen werden.
- Der Luftfilter kann nun herausgenommen werden.
- Reinigen oder ersetzen Sie den Filter bei Bedarf.



Lassen Sie den Motor nicht ohne sein Luftfilter laufen: Dabei dringt Staub über den Vergaser ein und verursacht frühzeitige Abnutzung

A – Schraube für Seitendeckel (Fig. I)	B – Seitendeckel (Fig. I)
C – Luftfiltergehäuse (Fig. J)	D – Luftfilterdeckel (Fig. J)
E – Schraube des Luftfilterdeckel (Fig. J)	F – Luftfilter (Fig. J)



6.3 Inbetriebnahme

Bevor Sie den Stromerzeuger einschalten, entfernen Sie die Geräte vom Stromanschlusstecker.

1 - Kolbenstange zum Entlüften des Benzintanks (Fig. K)	2 – Motorschalter (Fig. L)
--	-----------------------------------

ACHTUNG: Bei Erstinbetriebnahme beachten Sie den Hinweis **3.3** auf **Seite 18!**

a) Den Schalter des Motors auf die Position „**ON**“ drehen. (Fig. L)

b) Stellen Sie den Choke-Hebel auf die Position „**START**“ (Fig. M).

	HINWEIS
	Sollte der Motor warm oder die Umgebungstemperatur hoch sein, verwenden Sie den Choke nicht.

1 – Schließen (Fig. M)	2 - Choke-Hebel (Fig. M)	3 – Geschlossene Stellung (Fig. M)
-------------------------------	---------------------------------	---

c) Ziehen Sie den Seilzug-Startergriff (**Fig. N**) bis zu einem fühlbaren Widerstand heraus und ziehen dann zügig durch.

	Den Startergriff nicht unkontrolliert zurücklaufen lassen (Fig. N), sondern langsam.
--	---

d) Führen Sie den Seilzug-Startergriff langsam in die Seilführung zurück sobald der Motor anspringt.

e) Sobald der Motor warm ist, den Choke-Hebel auf die Position „**RUN**“ stellen. (**Fig. O**)

	Wenn der Motor nach einem Stillstand nicht startet, muss zuerst der Benzinstand geprüft werden.
--	---

1 – Betrieb (Fig. O)	2 – Choke-Hebel (Fig. O)	3 – Betriebsposition (Fig. O)
-----------------------------	---------------------------------	--------------------------------------

6.3.1 Betrieb in größeren Seehöhen

In größeren Seehöhen wird das Standardgemisch aus Luft und Benzin des Vergasers zu dicht und führt zu einer Verschlechterung des Funktionierens des Motors und zu einem Anstieg des Benzinverbrauchs. Zum Verbessern der Motorleistungen können Sie eine Spezialeinstellung des Vergasers vornehmen. Wenn Sie das Aggregat in mehr als 1500 m Seehöhe verwenden, wenden Sie sich für diese Änderung am Vergaser bitte an einen zugelassenen Vertreter.

	Die Düse des Motors ist für den normalen Höhenbereich konzipiert. Wenn das Aggregat in höheren Lagen verwendet wird, kann die Motorleistung sinken und das Aggregat zu heiß werden. Das geschieht, da das Verhältnis der Luft zur Verbrennung von Kraftstoff stark abweicht. Dadurch kann der Motor schwer beschädigt werden.
--	---

Auch wenn Sie eine gute Düse verwenden, sinkt die Nennleistung des Motors alle 300 m Seehöhe um 3,5 %. Wenn keine Einstellung erfolgt, wirkt sich die Seehöhe umso stärker auf die Leistung aus.



6.4 Gebrauch des Motors

Zum Vermeiden von Elektroschock aufgrund einer Funktionsstörung, muss der Motor geerdet werden. Der Erdungsanschluss des Motors und die externe Erdung müssen mit einem starken Kabel verbunden werden.

	HINWEIS
	Wenn alle Ausstattungen an die Erdung angeschlossen sind, sicherstellen, dass auch der Motor angeschlossen wird.

Wenn das Aggregat als Notstromversorgung für Gebäude verwendet wird, muss der Anschluss zwischen dem Aggregat und dem Rest des Stromkreises einem Fachmann anvertraut werden. Die Installation muss der lokalen Gesetzgebung und den Vorschriften für Elektrizität entsprechen.

1 – Erdungssymbol (Fig. P)	2 – Erdungsklemme (Fig. P)
-----------------------------------	-----------------------------------

- Die Nennleistung nicht überschreiten und die wiedergegebene Leistung aller angeschlossenen Elektroausstattungen berücksichtigen.
- Das für den Anschluss angegebene Stromlimit nicht überschreiten.
- Den Motor nicht an einen Haushaltsstromkreis anschließen.

6.4.1 Display Anzeige

Die Anzeige wechselt von V, Hz, KW und Betriebsstunden automatisch.

<div style="display: flex; justify-content: space-between;"> 230 <div style="text-align: right;"> <p>– V</p> <p>– Hz</p> <p>– KW</p> </div> </div> <p>Spannung</p>	<div style="display: flex; justify-content: space-between;"> 50 <div style="text-align: right;"> <p>– V</p> <p>– Hz</p> <p>– KW</p> </div> </div> <p>Frequenz (Hertz)</p>	<div style="display: flex; justify-content: space-between;"> 0.80 <div style="text-align: right;"> <p>– V</p> <p>– Hz</p> <p>– KW</p> </div> </div> <p>abgegebene Leistung</p>
<p>Betriebsstunden</p>	<div style="display: flex; justify-content: space-between;"> 000H <div style="text-align: right;"> <p>– V</p> <p>– Hz</p> <p>– KW</p> </div> </div>	

6.4.2 Gebrauch des Wechselstroms

1. Den Motor anlassen und prüfen, ob sich die grüne Anzeigelampe einschaltet.
2. Prüfen, ob der Schalter der zu verwendenden Elektrogeräte auf „AUS“ geschaltet ist.
3. Das Gerät an der Steckdose anschließen.
4. Das Gerät einschalten.

1 – Überlast (ROT) (Fig. S)	2 – „Unter Spannung“ (GRÜN) (Fig. S)
------------------------------------	---

A – Überlastanzeige (Fig. Q)
B - minimum Ölstand Alarm (Fig. Q)
C – Steckdose (Fig. R)



6.4.3 Die Anzeigelampen „Unter Spannung“ und „Überlast“

Wenn das Stromaggregat richtig funktioniert, schaltet sich die grüne Anzeigelampe ein. Bei Überlastung des Aggregats (über 2 kVA) oder beim Auftreten eines Kurzschlusses in der angeschlossenen Ausstattung, schaltet sich die grüne Anzeigelampe (2) aus und die rote Überlastanzeigelampe (1) schaltet sich ein. Der Strom, der die angeschlossene Ausstattung speist, wird dabei unterbrochen. Wenn sich die rote Anzeigelampe einschaltet, den Motor abstellen und die Ursache der Überlast erforschen.



Beim Starten des Stromaggregats kann es vorkommen, dass sich die rote und die grüne Anzeigelampe gleichzeitig einschalten; wenn sich die rote Anzeigelampe schnell wieder ausschaltet, ist das normal. Bleibt sie eingeschaltet, müssen Sie sich an den Händler, bei dem Sie das Stromaggregat erworben haben, wenden.

1 – Überlast (ROT) (Fig. S)

2 – „Unter Spannung“ (GRÜN) (Fig. S)

6.4.4 Gebrauch des Gleichstroms

Die Gleichstromsteckdose dient nur zum Aufladen der Batterie (12 V).

- Während des Gleichstrombetriebs Laststromregulierung-Schalter auf „OFF“ stellen.
- Zuerst das Ladekabel (Fig. T) an die Gleichstromsteckdose des Stromaggregats anschließen.
- Dann das Aggregat an die Klemmen der Batterie anschließen.
- Den Motor in Gang setzen.
- Um das Entstehen von Funken um die Batterie zu vermeiden, das Ladekabel zuerst an das Aggregat, dann an die Batterie anschließen.
- Beim Abstecken mit der Batterie beginnen.
- Vor dem Anschließen des Ladekabels an die Fahrzeugbatterie, den Erdungsleiter der Batterie abstecken.
- Den Erdungsleiter der Batterie nicht wieder anschließen, solange das Ladekabel angeschlossen ist. So vermeiden Sie Kurzschlüsse und Funken bei zufälligem Kontakt zwischen den Steckern der Batterie und der Karosserie.
- Aus der Batterie können explosive Dämpfe austreten; sie muss von Funkenquellen, Flammen oder Zigaretten fern gehalten werden.
- Das Laden an einem gut belüfteten Ort ausführen.
- Die Batterie enthält Säure (Elektrolyt). Jeder Kontakt mit der Haut oder den Augen verursacht schwere Verbrennungen. Eine Maske und Schutzkleidung verwenden.
- Bei Elektrolytspritzern auf die Haut sofort mit Wasser spülen.
- Bei Spritzern in die Augen, reichlich mit fließendem Wasser während mindestens 15 Minuten spülen und sofort einen Arzt hinzuziehen.
- Bei Verschlucken sofort viel Wasser oder Milch trinken. Danach Pflanzenöl trinken und sofort einen Arzt hinzuziehen.



ACHTUNG

Den Fahrzeugmotor nicht starten, solange das Stromaggregat an die Batterie angeschlossen ist, dabei wird das Aggregat beschädigt.

Der positive Pol des Ladekabels darf nicht an die negative Klemme der Batterie angeschlossen werden. Die Polungen des Ladekabels nicht umkehren, Sie riskieren schwere Schäden an dem Stromaggregat oder an der Batterie.



Kinder entfernt halten.



Elektrolyt ist ein giftiges Produkt.



1 – Überlastschalter des 12 V-Stromkreises (Fig. U)

2 – in Betrieb -aktiviert- (Fig. U)

3 – ausgelöst - ohne Funktion - (Fig. U)

6.4.5 Laststromregulierung

Funktion der Laststromregulierung:

Wenn elektrischen Anschlüsse vom Stromerzeuger abgetrennt werden, wird die Motordrehzahl automatisch abgesenkt. Wenn Stromabnehmer angeschlossen werden, erhöht sich die Drehzahl wieder auf normal. Dieses System erlaubt ein Verringern des Benzinverbrauchs des Geräts.

Auf der Position OFF:

Die Laststromregulierung ist geschlossen und die Drehzahl des Aggregats wird auf einem Niveau über der Standarddrehzahl gehalten.

Ölstandsalarm

Dieser Alarm ist dazu bestimmt, Schäden am Motor durch Ölmenge in dem Behälter zu vermeiden. Der Alarm schaltet den Motor automatisch ab, bevor das Maschinenöl seinen Sicherheitsmindeststand erreichen kann. (Der Schalter des Motors ist immer noch auf der Position „**OPEN**“).

Wenn der Alarm den Motor abstellt, den Starter wieder betätigen, die Alarmanzeigelampe (**Fig. V**) schaltet sich ein, der Motor startet nicht. Wenn das passiert, Öl nachfüllen.



Die Laststromregulierung funktioniert nur, wenn ein Elektrogerät mit 220 V an das Stromaggregat angeschlossen ist.

Wenn am Stromerzeuger starke elektrische Last angeschlossen ist, betätigt man die Laststromregulierung um ein Ändern der Motordrehzahlen zu verhindern.

Wenn Sie den 12 V-Ausgang verwenden, müssen Sie die Laststromregulierung ausschalten. (Fig. D)



Sie können die 12 V-Steckdose gleichzeitig mit dem Wechselstromanschluss verwenden.

Eine Überlast des Gleichstromkreises kann den Überlastschalter auslösen (die Druckfeder springt wieder hoch). Wenn das eintritt, einige Minuten warten und dann den Überlastschalter drücken, um ihn wieder scharf zu machen.

6.5 Stoppen für Instandhaltungseingriffe

Vorgehensweise:

1. Alle Ausstattungen, die in Betrieb sind stoppen und von der Stromsteckdose abziehen (**Fig. W**)
2. Den Schalter des Motors (**Fig. X**) auf „**OFF**“ stellen.
3. Sobald der Motor komplett ausgekühlt ist, das Entlüftungselement des Tankdeckels gegen den Uhrzeigersinn auf „**OFF**“ drehen (**Fig. Y**).



HINWEIS

Zum sofortigen Stoppen des Motors den Schalter auf „**OFF**“ stellen.



7 WARTUNG

Damit das Stromaggregat jederzeit betriebsbereit ist, muss es regelmäßig instand gehalten und eingestellt werden.

Halten Sie sich dafür bitte an die unten stehende Tabelle.



ACHTUNG

Verwenden Sie ausschließlich Originalteile oder gleichwertige Teile. Nicht zugelassene Teile können das Stromaggregat beschädigen.

7.1 Instandhaltungstabelle

Nehmen Sie die Instandhaltung des Aggregats in regelmäßigen Abständen (Monaten oder Stunden) vor.



HINWEIS

- (1). Wenn das Aggregat häufiger in schmutziger Umgebung verwendet wird, muss die Instandhaltung öfter erfolgen.
- (2). Außer wenn er über geeignetes Werkzeug verfügt oder Mechaniker ist, muss der Benutzer die Instandhaltung des Geräts einem zugelassenen Vertreter anvertrauen. Halten Sie sich bitte an das Handbuch.
- (3). Wenn das Aggregat beruflich genutzt wird, empfehlen wir, die Betriebsstunden mitzuschreiben, so dass Sie den Instandhaltungsplan einhalten können.

Häufigkeit der Instandhaltung		Bauteil			
		bei jedem Gebrauch	Alle 3 Monate oder alle 50 Stunden	Alle sechs Monate oder alle 100 Stunden	Einmal jährlich oder alle 200 Stunden
Maschinenöl	prüfen	O			
	ersetzen			O	
Luftfilter	prüfen	O			
	reinigen		O(1)		
Zündkerze	Reinigung-Einstellen			O	
	ersetzen				O
Spiel der Luftklappe	prüfen - einstellen				O(2)
Benzintank und -filter	reinigen			O(2)	
Benzinkreislauf	prüfen	alle 2 Jahre - bei Bedarf ersetzen			

- 1. Wenn der Generator an schmutzigen Orten verwendet wird, sollte dieser häufiger kontrolliert und gepflegt werden.
- 2. Sofern der Benutzer nicht über das richtige Werkzeug verfügt oder zu wenig Kenntnisse besitzt, sollten diese Wartungsarbeiten von einer qualifizierten Person durchgeführt werden.



7.1.1 Ölwechsel

Das Altöl schnell und komplett ablassen, während der Motor noch warm ist.

1. Die Schraube herausdrehen und den Seitendeckel abnehmen (**Fig. Z**)
2. Die Ölmesstabschraube entfernen.
3. Das ganze Altöl in einen Behälter laufen lassen.
4. Das frische Öl mit den empfohlenen Graden einfüllen und den Ölstand prüfen.
5. Ölstand prüfen und nach Einschrauben der Ölmesstabschraube den Seitendeckel wieder anschrauben.

	ACHTUNG
	Vor dem Ölwechsel sicherstellen, dass der Tankdeckel entlüftet wird und dass der Schalter des Motors auf „CLOSE“ steht.

	ACHTUNG
	Im Sinne des Umweltschutzes empfehlen wir Ihnen, Altöl in dichten Behältern bei zugelassenen Sammelstellen abzugeben. Schütten Sie das Altöl nicht auf die Erde, entsorgen Sie es nicht mit dem Hausmüll

7.1.2 Instandhaltung der Zündkerze

Empfohlene Zündkerze: A7RC oder NGK R7HSA

Damit der Motor richtig funktioniert, muss die Kerze den richtigen Elektroden-Abstand haben und darf nicht mit Zunder verschmutzt sein.

1. Den Deckel **A** herausziehen. (**Fig. AA**).
2. Den Zündkerzenstecker entfernen.
3. Die Zündkerze mit einem Schlüssel entfernen. (**Fig. AB**)

B – Zündkerzenschlüssel (Fig. AB)
C – Zündkerze(Fig. AB)
D – Zündkerzenstecker (Fig. AB)

	ACHTUNG
	Die Zündkerze muss gut befestigt sein. Verwenden Sie nur eine Zündkerze mit dem richtigen Wärmewert.

4. Die Zündkerze einer Sichtprüfung unterziehen. Wenn die Isolation beschädigt ist die Zündkerze zu ersetzen. Wenn die gebrauchte Zündkerze weiter verwendet werden soll, muss sie mit einer Bürste gereinigt werden.
5. Messen Sie den Elektroden-Abstand der Zündkerze mit einer Lehre. Sie muss sich in einem Abstand von **0,6** mm bis **0,7** mm befinden. (**Fig. AC**)
6. Die Zündkerze mit der Hand wieder einsetzen. Das Gewinde nicht beschädigen.
7. Nach dem Anbringen der Zündkerze, mit dem Schlüssel um eine halbe Drehung festziehen, um die Unterlegscheibe gut zu komprimieren.
8. Den Zündkerzenstecker wieder aufsetzen und den Deckel wieder einschieben.



7.2 Transport / Lagerung

Um zu vermeiden, dass das Aggregat während des Transports oder der vorübergehenden Lagerung Benzin austreten lässt, muss es ausgeschaltet und in senkrechter Stellung gelagert werden. Sobald der Motor komplett ausgekühlt ist, den Hahn zum Entlüften ins Freie des Tankdeckels auf die Position „OFF“ drehen.

Beim Transportieren des Stromaggregats:

- Sicherstellen, dass aus dem Tank kein Benzin austreten kann. (In der Füllöffnung des Tanks darf sich kein Benzin befinden.)
- Wenn sich das Aggregat in einem Fahrzeug befindet, darf der Aggregatmotor nicht angelassen werden. Das Aggregat aus dem Fahrzeug nehmen und nur im Freien laufen lassen.
- Beim Transportieren des Aggregats einen Aufenthalt in der Sonne vermeiden. Bleibt das Aggregat längere Zeit in einem geschlossenen Fahrzeug, kann die Hitze im Fahrzeug zum Kochen des Benzins und daher zu einem Brand führen.

Vor dem Einlagern des Stromaggregats für eine längere Zeit, folgende Schritte ausführen:
Prüfen, ob der Lagerort sauber und trocken ist.

1-2 x pro Jahr Starterseilzug ziehen. (Fig. AD)

7.3 Lagerung

Wenn der Stromerzeuger länger als 30 Tage gelagert wird:

- Warten Sie bis die Maschine ausreichend abgekühlt ist.
- Lassen Sie den Treibstoff aus dem Tank in ein geeignetes Auffanggefäß ab und lagern Sie den abgelassenen Treibstoff in einem geeigneten Behälter.
- Maschine reinigen und trocknen
- An einem trockenen, außerhalb der Reichweite von Kindern Ort, gut verpackt (Schutz vor Schnittverletzungen) lagern
- Bedecken Sie die Maschine gut und lagern Sie diese an einem trockenen und sauberen Ort.

7.4 Entsorgung

Entsorgen Sie Ihre Maschine nicht im Restmüll. Kontaktieren Sie Ihre lokalen Behörden für Informationen bzgl. der verfügbaren Entsorgungsmöglichkeiten. Wenn Sie bei Ihrem Fachhändler eine neue Maschine oder ein gleichwertiges Gerät kaufen, ist dieser in bestimmten Ländern verpflichtet Ihre alte Maschine fachgerecht zu entsorgen.

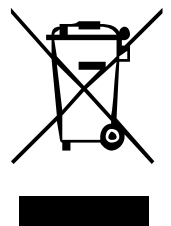

8 ERSATZTEILBESTELLUNG

Mit Originalteilen von Zipper verwenden Sie Ersatzteile, die ideal aufeinander abgestimmt sind. Die optimale Passgenauigkeit der Teile verkürzen die Einbauzeiten und erhalten die Lebensdauer.

HINWEIS

Der Einbau von anderen als Originalersatzteilen führt zum Verlust der Garantie!

Daher gilt: Beim Tausch von Komponenten/Teilen nur Originalersatzteile verwenden

[Bestelladresse sehen Sie unter Kundendienstadressen im Vorwort dieser Dokumentation.](#)



9 PREFACE (EN)

Dear Customer!

This manual contains important information and advice for the correct and safe use and maintenance of the ZI-STE2000IV.

Following the usual commercial name of the device (see cover) is substituted in this manual with the name "machine".

The manual is part of the machine and may not be stored separately. Read it profoundly before first use of the machine and keep it for later reference. When the machine is handed to other persons always put the manual to the machine.



Please follow the security instructions!

Due to continuous development of our products illustrations, pictures might differ slightly.

Attention!

Technical changes excepted!

Copyright law

© 2015

This manual is protected by copyright law – all rights reserved. Especially the reprinting as well as the translation and depiction of pictures will be prosecuted by law. Court of jurisdiction is the Landesgericht Linz or the competent court for 4707 Schlüsslberg, AUSTRIA.

Customer Support

<p>ZIPPER MASCHINEN GmbH Gewerbepark 8, 4707 Schlüsslberg AUSTRIA Tel.: +43 7248 61116-700 Fax: +43 7248 61116-720 Mail: info@zipper-maschinen.at</p>
--



10 SECURITY

To ensure safe operation matters

- If you operate the ZI-STE2000IV generator according to the guide, the generator will run safely. Please read and understand the guide without fail before you use it, or else casualties or damage of the equipment will be caused by incorrect operation.
- The exhaust contains toxic CO. Do not run the generator in dead-air space. Make sure to provide enough air.
- The fuel is very easy to burn or explode under specific conditions. Turn off the engine before filling.
- When filling the engine, keep away from cigarettes or spark. Please fill in a draught.
- Clean the overflowed fuel immediately.
- Each time before you start the engine, you must do check it first, avoiding accidents or damage of the equipment.
- The generator must be run at a place at least one meter away from the buildings or other equipments.
- The generator must be run on a horizontal surface. If it leans, the fuel would spill out.
- You must master the knowledge of how to turn off the generator quickly, and know all the operations of controlling the components. Do never operate the engine without correct instructions.
- Children and pets must be kept away from the operating area.
- When the engine is running, everyone must keep away from the circumvolving parts.
- The generator is a latent danger if it is incorrectly operated, so do not operate it by hand.
- Do not operate the generator in the rain or in the snow, preventing wetting it.

2.3 LABEL POSITION OF SAFETY MATTERS

These labels warn you of those latent dangers that will possibly cause serious accidents involving casualties. Please read carefully the words on the labels, the safety warnings and the notes recounted in the guide. If the labels have fallen off or are illegible, please contact the ZI-STE2000IV agent and change them.

1 – Oil level label (Fig. E)	2 – Motor switch position ON - OFF (Fig. E)
3 – Warning label (Fig. F)	

11 OPERATION

11.1 Check before operation

CAUTION: The engine is delivered without oil. Fill in ca. 0.4 liter oil before starting the engine!

11.1.1 Check the oil level

- Using oil without cleanser or 2-strokes engine’s oil may shorten the generator’s service life.
- Please use oil containing high quantity of cleanser or use high quality 4-strokes engine’s oil. The quality level must answer for or exceed the SG/SF level which is required by the American manufacturer and lay down by American Petroleum Institute.
- Please choose the engine oil with proper roppy degree based on the average temperature of the area you live in. **(Fig. G)**



① mono-ropy degree

② multi-ropy degree

Dismantle the machine oil ruler, rub up it with clean duster cloth, and stick it into the oil-filling mouth to check the oil level. Pay attention not to drop the ruler into it.

If the machine oil level is below the bottom of the machine oil ruler, fill the recommended machine oil into the fuel-filling mouth.

**IMPORTANT**

The oil alarming system will turn off the engine before the oil level descends to the security line. But to avoid the inconvenience caused by unexpected machine halt, we advise you to check the oil level regularly.

- If the engine runs when oil is in shortage, it can be seriously damaged.

1 – Oil filling lid (Fig. H)**2 – Oil filling mouth (Fig. H)****3 – Upper oil level (Fig. H)****11.1.2 Check the fuel level**

Please use fuel for cars. (It's better to use no lead fuel or having low content of lead, in order to reduce the accumulation of charcoal in the burning room.)

If the fuel level is too low, please add fuel into the fuel tank until it reaches the required level.

- The fuel is very easy to burn or explode under specific conditions.
- Please fill the generator in a draught, and turn off the engine before filling. It is strictly forbidden to smoke close to the fuel-filling and fuel-storing parts of the generator.
- The fuel must not be spilled out of the fuel tank (the fuel-filling mouth should not have any fuel). Screw down the fuel-filling lid after filling the fuel.
- Be careful not to let the fuel spill out when filling the generator. The fuel overflowed or mist may take fire. Once there is some oil spilling out, make sure that the oil-spilled area is dried before starting the engine.
- Avoid exposing your skin to the fuel in a long time or repeatedly. Do not let children have contact with it.

**IMPORTANT**

Prevent filth, dust, or water entering the fuel tank.

Screw down the fuel-filling lid after filling the fuel.



Do never use the mixture of machine oil and fuel or uncleaned fuel.



11.1.3 Intelligent fuel-saving valve

Function:

When the engine is disconnected from the electrical equipment, the velocity of the generator will slow down automatically. When the equipment is connected, the electric charge will make the generator return to a proper rotate speed. This installation is used to reduce the fuel consumption during the running process.

On the position OFF:

It means the intelligent fuel-saving system is closed, and the rotate speed of the generator is kept on a level higher than the standard rotate speed.

	<p>When the electrical equipment needs disconnecting from the electric power, the intelligent fuel-saving system can not run effectively.</p> <p>When the generator is connected with a high electric charge, turn off the intelligent fuel-saving valve to minimize the change of middle pressure.</p> <p>When using the DC output, please turn off the intelligent fuel-saving valve. (Fig. D)</p>
--	--

11.1.4 Check the air filter

Check the core of the air filter, ensuring that it is clean and performs well. Dismantle the repair cover, loosen the screw on the cover of the air filter, and then dismantle the cover of the air filter to check the core. Please clean or change the core if necessary.

	<p>Do not run the engine without the air filter, or else filth will enter the engine through carburetor, resulting in quick wear and tear of the engine.</p>
--	--

A – Screw of the repair cover (Fig. I)	B – Repair cover (Fig. I)
C – Air filter (Fig. J)	D – Cover of the air filter (Fig. J)
E – Screw of the air filter (Fig. J)	F – Core of the air filter (Fig. J)

11.2 Start the engine

Before starting the engine, cut off the load from the alternating current socket on the engine.

- a) Totally turn the valve to the "OPEN" position clockwise.

1 – The ventilating pole of fuel-filling lid (Fig. K)	2 – Switch of the engine (Fig. L)
--	--

ATTENTION: During commissioning, see note **3.3** on **page 18!**

- b) Turn the switch of the engine to the "OPEN" position
- c) Turn the pulling pole of the air-blocking valve to the "CLOSE" position

	<p style="text-align: center;">IMPORTANT</p> <p>when the engine is hot or the environmental temperature is relatively high, do not use the air-blocking valve.</p>
--	---

1 – Close (Fig. M)	2 – Pulling pole of the air-blocking valve (Fig. M)	3 – Close (Fig. M)
---------------------------	--	---------------------------



a) Pull the starting hold (**Fig. N**) slightly until you feel the pressure, then release the hold slowly by hand.



Do not let the starting hold (**Fig. N**) rebound, and release it slowly by hand.

b) When the engine is warming up, turn the pulling pole of the air-blocking valve to the "START" position. (**Fig. O**)



If the engine can not restart after halting, check the oil level ahead of other failures.

1 – Run / operate (Fig. O)	2 – Pulling pole of the air-blocking valve (Fig. O)	3 – Start (Fig. O)
-----------------------------------	--	---------------------------

11.2.1 Operation at high altitudes

At high altitudes, the standard carburetor air and fuel mixture will become excessively dense, causing the decrease of the engine's functions, and increase of fuel consumption. To enhance the performance of the engine in high-altitude areas, you can make special adjustments to carburetor. If you use the engine at an altitude of over 1500meters (5000 feet), please ask the authorized agent to modify the carburetor.



The nozzle of the engine is designed for normal altitude areas. If it is put to use in higher altitudes, the outputting power may decline and become too hot, and even the engine will be damaged seriously because the ratio of the air and burning fuel is too low.

Even though you use the proper nozzle, the horsepower of the engine will still decline 3.5% as the altitude increases every 1500meters. If these adjustments are not made, the altitude will have greater influence on power.

11.3 Usage of the engine

In order to prevent getting an electric shock because of incorrect operation, the engine should be earthed. The earth port of the engine and the outside earth source are connected by a thick cable.

As spare electrical source for buildings, the connection between generator and other electric power system must be operated by professional electricians. And the operation must comply with the related laws and electric regulations.

Otherwise, the current of the engine may feed back to the public circuit. In this case, if the workers from electric power company or other people touch the wire when transmitting electricity, they may be shocked by electricity to death. On the other hand, when public electricity power is stored, the engine may burn, explode, or cause fire to the building's electric power system.



IMPORTANT

If all the installations that are connected have been earthed, make sure to earth the engine

1 – Sign of grounding (Fig. P)	2 – Ground end (Fig. P)
---------------------------------------	--------------------------------

- Do not exceed rated power, and the total watt of the connected electrical equipments should be considered.
- Do not exceed the fixed current limit of socket.
- Do not link the engine to the household circuit, or else the engine or the household circuit would be damaged.
- Do not modify the engine for other unrealized purposes.



11.3.1 Display

The display changes from V, Hz, KW and hours of operation automatically.

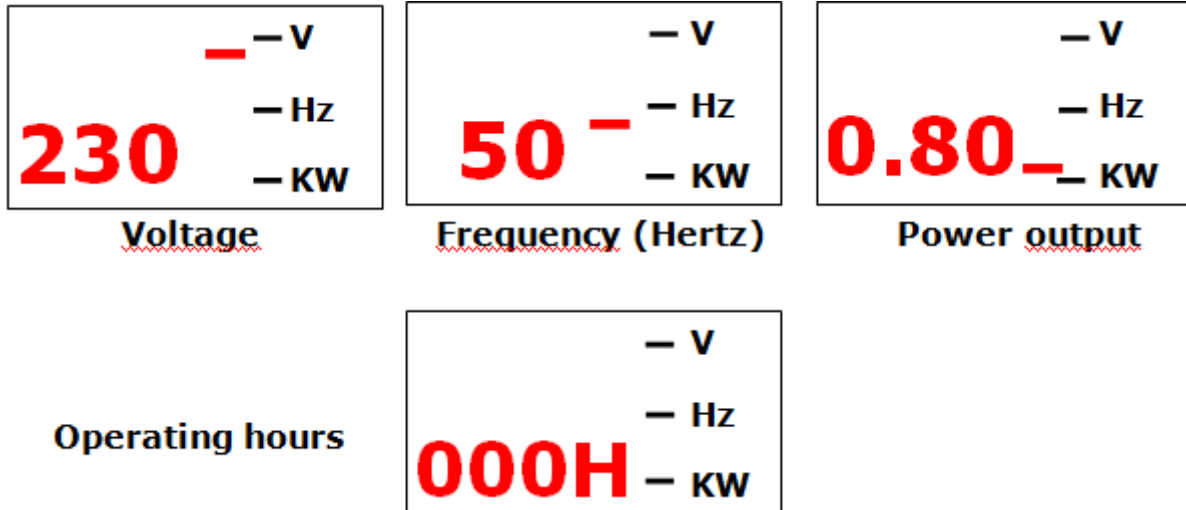

11.3.2 Use of AC alternating current

1. Start the engine, and make sure the indicator light (green) is on.
2. Make sure that the switch of the electrical equipment to be used has been turned off, before to plug it into the generator.
3. Start the equipment

A - Overloading indicator light (Fig. Q)
B - Low oil alarm (Fig. Q)
C - Plug (Fig. R)

11.3.3 The outputting and overloading indicator lights

If the generator is in a good working order, the outputting indicator light (green) is on. If the generator overloads (over 2KVA), or in case of a short circuit inside the electrical machine it links to, the outputting green indicator light (2) will turn off, while the overloading indicator light (1) will lighten. At this time, the current to the linked electrical equipment will be cut off. If the red indicator light is on, you should turn off the engine, and examine why it is overloaded.

Before you link the wire to the generator, first examine if it is in good working order, and whether its electric power level exceeds the generator capacity or not. Then engage the cable of the electrical equipment and start the generator.

1 - Overload (RED) (Fig. S)	2 - Outputting (GREEN) (Fig. S)
------------------------------------	--



11.3.4 Use of the continuous current

The continuous current AC socket is only applicable to charge the battery (12V).

- During the operation process of the direct current, turn the intelligent fuel-saving valve to the "CLOSE" position.
- First connected the charging cable (**Fig. T**) to the direct current socket of the generator
- Then link it to the junction side of the battery.
- Start the engine
- In order to prevent spark appearing around the battery, first link the charging wire to the generator, and then to the battery. The dismantlement should start from the battery.
- Before you link the charging wire to the battery which is installed on the car, first disconnect the battery's ground wire. Do not connect the battery's ground wire until the charging cable is dismantled. Such operation will help to prevent short circuit or spark when you contact the junction side of the battery with the car's frame or body uncarefully.

	ATTENTION
	<p>Do not try to start the car's engine when the generator is still connected with the batteries, or else the generator will be damaged.</p> <p>The positive pole of the charging cable should not be connected to the negative pole of the battery. Do not confuse the polarity of the charging cable, otherwise serious results such as damage of the generator and the battery will be caused.</p>

- The battery will release explosive fuel, so it must be kept away from spark, flame, or cigarettes. Please charge it in the draught.
- The battery contains acid (electrolytic cell). Once your skin or your eyes have direct contact with it, they will be burnt. Please wear exposure suit and mask.
 - ❖ If the electrolyte spatters on your skin, clean it with water immediately.
 - ❖ If the electrolyte spatters into your eyes, clean it with water immediately for at least 15 minutes, and go to the doctor at once.
 - ❖ If you swallow it, drink a lot of water or milk at once. Then drink magnesia latex or vegetable oil, and go to the doctor at once.

	Keep the children away from it.
--	---------------------------------

	The electrolyte is toxic.
--	---------------------------

1 – Defender of the direct circuit (Fig. U)
2 – in ioperation -aktiv- (Fig. U)
3 – triggered -close- (Fig. U)

	<p>The direct current socket can be applied when you are using alternating current.</p> <p>Overloading direct circuit may make the defender of the direct current trip. (The pressed switch springs back.) If this happens, wait for a few minutes, and then press the defender again to re-operate.</p>
--	---

11.3.5 Low oil level alarming system

Low oil pressure alarming system is designed to prevent the engine being damaged by lack of machine oil in the crankcase. Before the machine oil in the crankcase declines to the security line, the low oil pressure alarming system will turn off the engine automatically. (The switch of the engine will be still in the "OPEN" position.)

After low oil pressure alarming system has closed the engine, if you operate the starter again, the low oil pressure alarming light will lighten (**Fig. V**), and the engine will not run. If this happens, please add machine oil.



11.4 Turn off the engine

Normal use:

1. Turn off all the installations that are connected, and unplug the plug **(Fig. W)**
2. Turn the switch **(Fig. X)** of the plug to the "OFF" position.
3. After the engine is totally cooled, turn the ventilating pole of the fuel-burning lid to the "CLOSE" position counter-clockwise **(Fig. Y)**.

	IMPORTANT
	If you want to stop the engine urgently, turn the switch of the engine to the "CLOSE" position.

12 MAINTENANCE

The purpose of making maintenance and adjustment plan is to keep the generator in the best working condition.

Please check and maintain the generator according to the plan in the following chart.

Please turn off the engine before you carry out any repair. If the engine needs to run when repairing, make sure the operating area is well ventilated, as the exhaust contains toxic CO.

	ATTENTION
	<p>Please use authentic components of ZI-STE2000IV or other substitutes with the same quality.</p> <p>The unqualified components will damage the generator.</p> <p>The plan chart for maintenance</p>

12.1 Maintenance-chart

Please maintain the generator in specified months or hours either month or hour is ok

	IMPORTANT
	<p>(1). If used in dirty places, the generator should be maintained more regularly.</p> <p>(2). Unless the user has proper tool or he is a specialist on machine, the maintenance of the above items should be done by the authorized agent. Please refer to the handbook.</p> <p>(3). When it is used for business purpose, you should write down the operating hours of the generator to confirm the correct maintenance cycle.</p>



Item		usage at a time	every three months or 50 hours	every six months or 100 hours	every year or 200 hours
maintaining time by stages (1)					
machine oil	check	0			
	change			0	
air filter	check	0			
	clean		0(1)		
spark plug	clean-adjustment			0	
	change				0
clearance of air-door	check-adjustment				0(2)
fuel tank and filter	clean			0(2)	
fuel route	check	every 2 years Please change if necessary			

1. If used in dirty places, the generator should be maintained more regularly.
2. If the user does not have the right tool, or has too little knowledge, maintenance should be performed by a qualified person.

12.1.1 Change the oil

Please discharge the machine oil quickly and thoroughly when the engine is still hot.

1. Loosen the screw, and dismantle the repair cover. **(Fig. Y)**
2. Dismantle the fuel-filling lid.
3. Discharge the dirty oil thoroughly into a container.
4. Fill the recommended machine oil, and check the machine oil level.
5. Re-install the repair cover and screw the screw.



ATTENTION

Before you discharge the oil, make sure the switches on the ventilating pole of the fuel-burning lid and the engine are on the "close" position.

12.1.2 Maintenance of the spark plug

Recommended spark plug: A7RC or NGK R7HSA

To ensure the engine to work in good order, the clearance of the spark plug must be correct, and has no accumulated charcoal.

1. Dismantle the repair cover of the spark plug (Fig. Z).
2. Dismantle the cap of the spark plug.
3. Clean out the filth around the base of the spark plug.
4. Dismantle the spark plug with a spanner.



ATTENTION

The spark plug must be fixed firmly, or else it will become very hot and damage the generator.

Do not use the spark plug whose thermal measurement range is not suitable.



- | |
|---|
| B – Hold of the handle (Fig. AA) |
| C – Banner of the spark plug (Fig. AA) |
| D – Cap of the spark plug (Fig. AA) |

5. Examine the spark plug with your naked eyes. If the insulator has crazed or has fragments, you should discard the spark plug. If the old spark plug needs to be used continually, you must clean it up with a brush.
6. Measure the clearance of the spark plug with a gauge. The clearance should be 0.6mm to 0.7mm. **(Fig. AB)**
7. Install the spark plug carefully by hand. Pay attention not to overlap the screw thread.
8. After installing a new spark plug by hand, screw it with a spanner for a half circle in order to press the washer tightly. If an old spark plug is installed, you only need to screw it from one eighth circle to one fourth circle after it is fixed.
9. Re-install the cap of the spark plug.

12.2 Transport / Storage

In order to avoid the generator leaking oil during transport or temporary storage, make sure to switch off the generator, keeping it at a standing pose under normal operations. After the engine is totally cooled, turn the ventilating pole of the fuel-filling lid to the "close" position thoroughly.

When transporting the generator:

- Do not let the fuel spill out of the fuel tank. (The top of the fuel-filling tank should have no fuel.)
- When the generator is placed on vehicle, do not run the engine. You should take the generator down from the car and operate it in the draught.
- When you take the generator to the car, avoid exposing it to sunshine. If it is put in sealed carriage for a long time, the high temperature of the carriage may cause the fuel to boiling away, thus leads to burn.
- The cars loaded with generator should not bump on the uneven roads for a long time. If it has to travel on such roads, the fuel in the fuel tank should be discharged thoroughly in advance.

Before the generator is put into a long-time storage, you should:

1. Make sure the storage area is clean and dry.
2. Discharge the fuel thoroughly:

- A. Discharge the fuel in the fuel tank thoroughly into a proper container*
- B. Turn the switch of the engine to the "OPEN" position. Dismantle the oil-discharging screw (Fig. AC) on the carburetor and discharge the fuel in it into a proper container.*
- C. Screw down the oil-discharging screw on the lid of the spark plug. Pull the starting hold for three or four times, and discharge the fuel from the oil-spouting pump.*
- D. Turn the switch of the engine to the "CLOSE" position. Then screw the oil-discharging screw tightly.*
- E. Re-install the cap of the spark plug on the spark plug.*



Fuel is very easy to burn or explode under specific conditions.

Smoke and flame are strictly forbidden near the fuel.



3. Discharge the machine oil.
4. Dismantle the spark plug, and pour a big spoon of clean machine oil into the engine. Make the engine rotate for several circles to make the oil evenly distribute. Install the spark plug again.
5. Pull the starting hold (**Fig. AD**) slowly until you feel the resistance. At this time, the piston reaches the compressed stroke, and both the entering and the discharging valve are closed. To store the generator under such condition will help to prevent the inside of the machine rusting.

12.2.1 Cleaning

	NOTICE
	<p>The usage of certain solutions containing ingredients damaging metal surfaces as well as the use of scrubbing agents will damage the machine surface!</p> <p>Clean the machine surface with a wet cloth soaked in a mild solution</p>

Clean the machine from mud and grass after every operation:
Protect non coated metal parts against corrosion (e.g. with oil or WD40)!

12.2.2 Storage

If the generator is stored for longer than 30 days:

- Wait until the engine cools down sufficiently.
- Allow the fuel from the tank into a suitable container and store the drained fuel in a suitable container.
- Clean and dry machine
- Store in a dry, out of reach of children place, well wrapped (cut protection)
- Cover the machine well and store it in a dry and clean place.

12.2.3 Disposal

Do not dispose the machine in residual waste. Contact your local authorities for information regarding the available disposal options. When you buy at your local dealer for a replacement unit, the latter is obliged to exchange your old.

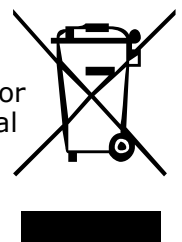

13 SPARE PART ORDER

With original ZIPPER spare parts you use parts that are attuned to each other and shorten the installation time and elongate your machines lifespan.

IMPORTANT

The installation of non-original parts renders warranty null and void.

Exempted is the replacement of the spark plug if carried out by a specialist.

[You find the order address in the preface of this operation manual.](#)



14 PREFACIO (ES)

Estimado cliente,

Este manual contiene información y consejos para el uso correcto y seguro y el mantenimiento de la desbrozadora ZI-STE2000IV.

El manual forma parte de la máquina y no podrá ser guardado por separado. Guárdelo para futuras consultas. ¡Cuando la máquina se entrega a otras personas, adjunte siempre el manual a la máquina!



¡Por favor, siga las instrucciones de seguridad!

Debido al desarrollo continuo de nuestros productos, las ilustraciones, las imágenes pueden variar ligeramente.

¡Atención!

¡Sujeto a modificaciones técnicas!

Copyright

© 2015

Este documento está protegido por la ley internacional de derechos de autor. Todos los derechos reservados. Especialmente la reimpresión, así como la traducción y la representación de imágenes será perseguida por la ley. Competencia del Tribunal de Wels, Austria.

Atención al Cliente

ZIPPER Maschinen GmbH

Gewerbepark 8

A-4707 Schlüsslberg

Tel.: +43 7248 61116-700

Fax: +43 7248 61116-720

Mail: info@zipper-maschinen.at



1.2 SEGURIDAD

Para su seguridad, debe seguir las siguientes instrucciones:

- Si sigue las instrucciones de este manual, el ZI- STE2000IV funcionará con total seguridad. Por favor, lea cuidadosamente el manual y familiarícese con el dispositivo antes de usarlo por primera vez, para evitar daños a la unidad o lesiones corporales graves.
- Los gases de escape del aparato contienen CO venenoso (monóxido de carbono). El generador no debe ser operado en una zona sin circulación de aire adecuada.
- El combustible se puede inflamar fácilmente o explotar bajo condiciones específicas. Apague siempre el motor antes de llenar.
- Al llenar el motor, mantenga alejado los cigarrillos o chispas. Por favor, haga el llenado en un área bien ventilada.
- Limpie inmediatamente el combustible derramado.
- Antes de arrancar el motor, asegúrese siempre de que todo está en orden para evitar accidentes o daños graves.
- El generador debe ser utilizado a una distancia de al menos 1 metro de edificios y otras instalaciones.
- El generador debe usarse en una superficie horizontal. Si se inclina, el combustible podría derramarse.
- Debe tener el conocimiento de cómo desactivar el generador de forma rápida, y conocer todas las operaciones de control de los componentes. Nunca utilice el aparato sin instrucciones correctas.
- Niños y animales domésticos deben mantenerse alejados de la zona de trabajo.
- Cuando el motor está en marcha, todos deben mantenerse alejados de las partes en giro.
- El generador es un peligro latente si se usa de manera incorrecta, por lo que no lo utilice a la mano.
- El generador no debe ser utilizado bajo la lluvia o la nieve, y evite que se moje.

1.3 POSICIÓN DE LAS ETIQUETAS DE SEGURIDAD

Estas etiquetas advierten de los peligros latentes que pueden causar graves accidentes. Por favor, lea cuidadosamente las etiquetas, las advertencias de seguridad y las notas relatadas en el manual. Si las etiquetas se han caído o están ilegibles, por favor póngase en contacto con el agente de Zipper y cámbielas.

1 - Etiqueta del nivel de aceite (Fig. E)	2 - Motor posición del interruptor ON - OFF (Fig. E)
3 - Etiqueta de advertencia (Fig. F)	



15 OPERATIVO

15.1 Inspecciones antes del la puesto en marcha

NOTA: El motor se entrega sin aceite.

Llenar un aproximado de 0,4 litros de aceite antes de arrancar el motor !

- Compruebe el generador, que esté sobre una superficie horizontal sin falta, y asegúrese de que el motor está apagado.

15.1.1 Comprobar el nivel de aceite

- El uso de aceite sin aditivos o aceite para motores de 2 tiempos, puede acortar la vida útil del generador.

Por favor use aceite que contiene gran cantidad de aditivos o usar aceite de alta calidad para motores de 4 tiempos. El nivel de calidad debe ser igual o superar el nivel SG / SF que es requerido por el fabricante americano, y establecido por la American Petroleum Institute.

Elegir un aceite de motor con una viscosidad adecuada para la temperatura media del lugar donde usted vive. **(Fig. G)**

1

① Aceite mono grado	② Aceite multi grado
---------------------	----------------------

Desmontar la varilla, límpiela con un paño limpio y vuelva a colocarlo en el depósito de apertura para comprobar el nivel de aceite. Asegúrese de que la varilla no se caiga dentro del tanque.

Si el nivel es inferior al mínimo de la varilla, llenar con el aceite correcto por el orificio de llenado.



IMPORTANTE

El sistema de alarma de aceite apagará el motor antes de que el nivel de aceite descienda a la línea de seguridad. Pero para evitar las molestias causadas por un apagado inesperado de la máquina, le recomendamos que compruebe el nivel de aceite regularmente.

- Nunca encienda el motor si el nivel de aceite es demasiado bajo, porque puede dañar el motor.

1 – Tapón de aceite (Fig. H)	2 – Boca de llenado de aceite (Fig. H)	3 – Nivel de aceite superior (Fig. H)
-------------------------------------	---	--



15.1.2 Comprobar el nivel de combustible

Utilice gasolina sin plomo disponible comercialmente para vehículos de motor.

Si el nivel de combustible es demasiado bajo, añada combustible en el tanque de combustible hasta que alcance el nivel requerido.

- El combustible se puede encender fácilmente o explotar bajo condiciones específicas.
- Llenar el generador en un área bien ventilada y apague el motor antes de llenar. Está estrictamente prohibido fumar cerca de los combustibles y las partes de almacenamiento de combustible del generador.
- El combustible no debe derramarse fuera del tanque de combustible (la boca de llenado de combustible no debe tener ningún combustible). Ponga bien el tapón de combustible después del llenado.
- Tenga cuidado de no dejar que el combustible se derrame fuera al llenar el generador. El combustible derramado o vapores de gasolina pueden inflamarse. Si hay un poco de aceite derramado, asegúrese de que el área de aceite derramado se seca bien, antes de arrancar el motor.
- Evite exponer su piel al combustible durante mucho tiempo o repetidamente. No deje que los niños tengan contacto con él.



IMPORTANTE

Evitar que entre en el depósito de gasolina suciedad, polvo o agua.

Ponga bien el tapón de combustible después del llenado del combustible.



¡Nunca utilice la mezcla de aceite de máquina y gasolina o gasolina sucia!

15.1.3 Ahorro de combustible Dispositivo

Función del dispositivo de ahorro de combustible:

Cuando el motor se desconecta de la instalación eléctrica, el generador automáticamente lento. Si el equipo está conectado, la carga eléctrica de la unidad traerá de vuelta a la velocidad correcta. Este sistema permite una disminución en el consumo de combustible del dispositivo.



El grifo de ahorro de combustible sólo funciona cuando un aparato eléctrico a 220 V está conectado al generador.

Si el generador de impulsos está conectado a una alta carga eléctrica, se cierra el grifo de ahorro de combustible, a fin de evitar un cambio de las velocidades del motor.

Si utiliza la salida de 12 V, debe cerrar el grifo de ahorro de combustible. (Fig. D)



15.1.4 Comprobar el filtro de aire

Compruebe que el filtro de aire está limpio y funciona correctamente.

Retire la tapa, el tornillo y la campana del filtro de aire y retire la campana para probar el filtro.

Limpie o reemplace el filtro cuando sea necesario.



No haga funcionar el motor sin el filtro de aire, o de lo contrario entrará suciedad al motor a través del carburador, lo que causará un desgaste rápido y el deterioro del motor.

A – Tornillo de la tapa (Fig. I)	B – Panel de acceso al motor (Fig. I)
C – Filtro de aire (Fig. J)	D – Campana del filtro (Fig. J)
E – Tornillo del filtro de aire (Fig. J)	F – Material de filtro (Fig. J)

15.2 Puesta en servicio

Antes de encender el generador, debe desconectar la conexión de la corriente alterna.

f) Gire la válvula totalmente a la posición "OPEN" hacia la derecha.

1 - Válvula de ventilación del tapón de gasolina (Fig. K)	2 – Interruptor del motor (Fig. L)
--	---

ATENCIÓN: Durante la puesta en marcha, véase la nota 3.3 en la página 19!

g) Gire el interruptor del motor a la posición "OPEN".

h) Girar estérter en la posición "CLOSE".



IMPORTANTE

Si el motor está caliente o la temperatura del ambiente es alta, no utilice el estérter.

1 – Cerrar (Fig. M)	2 - Manivela de arranque (Fig. M)	3 – Posición de cierre (Fig. M)
----------------------------	--	--

i) Tira de la manivela de arranque (Fig. N) hasta sentir resistencia, luego suéltela.



La manivela de arranque no se debe soltar sin control (Fig. N), pero suavemente con la mano.

j) Una vez que el motor está caliente, coloque el estérter en la posición "START". (Fig. O)



Si el motor no arranca después de una parada, debe examinar el nivel de aceite y gasolina.

1 – Funcionamiento (Fig. O)	2 – Manivela de arranque (Fig. O)	3 – Posición START (Fig. O)
------------------------------------	--	------------------------------------



15.2.1 Operación a gran altitud

A grandes altitudes la mezcla estándar del carburador de aire y de gasolina se vuelve excesivamente densa, causando la reducción de la capacidad del motor, y el aumento del consumo. Para mejorar el rendimiento del motor en zonas de gran altitud, puede realizar ajustes especiales al carburador. Si utiliza el motor a una altitud de más de 1500m (5000 pies), por favor pregunte a su agente autorizado a modificar el carburador.



La boquilla de la máquina se ha diseñado para zonas de altitud normal. Si se usa en altitudes más altas, la potencia de salida puede disminuir y se calienta demasiado, e incluso el motor puede dañarse seriamente, porque la relación del aire y la quema de combustible es demasiado baja.

A pesar de que use la boquilla adecuada, la potencia del motor disminuirá un 3,5% con cada 300m (1000 pies) de aumento de altura. Si estos ajustes no se hacen, la altitud tendría mayor influencia en la potencia.

15.3 USO DEL MOTOR

Con el fin de evitar una descarga eléctrica debido a un funcionamiento incorrecto, el motor debe estar conectado a tierra. El puerto de tierra del motor y la fuente de tierra exterior están conectados por un cable grueso.

- Como fuente de repuesto eléctrico para edificios, la conexión entre el generador y otros sistemas de energía eléctrica deben ser operados por electricistas profesionales. La operación debe cumplir con las leyes y reglamentos eléctricos.



IMPORTANTE
Si todas las instalaciones que están conectados han sido puestas a tierra, asegúrese de conectar a tierra el motor.

1 – Signo de puesta a tierra (Fig. P)	2 – Toma de tierra (Fig. P)
--	------------------------------------

- No exceda la potencia nominal, y el vatio total de los equipos eléctricos conectados debe ser considerado.
- No exceda el límite fijado de corriente del enchufe.
- No conecte el motor al circuito del hogar, o de lo contrario el motor o el circuito del hogar sería dañado.

15.3.1 Monitor

La pantalla cambia de V, Hz, KW y horas de operación automática.

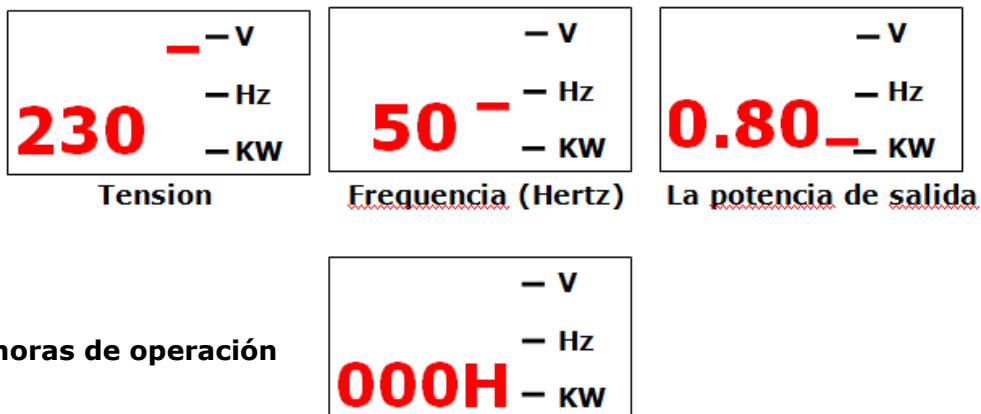



15.3.2 Uso de corriente alterna

1. Arranque el motor y compruebe que el indicador verde se enciende.
2. Asegúrese de que el interruptor del equipo eléctrico que quiere utilizar está apagado antes de conectarlo al generador.
3. Encienda el aparato.

A – indicador de sobrecarga (Fig. Q)
B – alarma de nivel mínimo de aceite (Fig. Q)
C – Enchufe (Fig. R)

15.3.3 Los indicadores de "tensión" y "sobrecarga"

Si el generador está en buen estado de funcionamiento, la luz indicadora (verde) está encendida. En caso de sobrecarga del generador (más de 2KVA), o en caso de un cortocircuito dentro de la máquina eléctrica que está conectada la luz indicadora verde (**2**) se apagará, mientras que la luz indicadora de sobrecarga rojo (**1**) se encenderá. En este momento, la corriente a los aparatos eléctricos conectados se cortará. Si la luz roja está encendida, se debe apagar el motor, y examinar por qué se sobrecarga. Antes de enchufar el cable al generador, primero examine si está en buen estado, y si su nivel eléctrico supera la capacidad del generador o no. Luego enchufe el cable del equipo eléctrico y arranque el generador.



Al arrancar el generador puede ocurrir que se encienda la luz roja y verde al mismo tiempo; si la luz roja del indicador se apaga rápidamente, es normal. Si permanece encendido, es necesario, que se ponga en contacto con el distribuidor donde adquirió el generador.

1 – Sobrecarga (ROJO) (Fig. S)	2 – „Bajo tensión“/Funcionamiento (VERDE) (Fig. S)
---------------------------------------	---

15.3.4 Uso de la corriente continua

La toma de corriente continua sólo es aplicable para cargar batería (12V).

- Durante el proceso de funcionamiento de la corriente continua, gire la válvula de ahorro de combustible a la posición "CLOSE/Cerrado".
- Primero conecte el cable de carga (**Fig. T**) a la toma de corriente del generador.
- A continuación, conéctelo a la parte de conexión de la batería.
- Arranque el motor.
- Para evitar que aparezcan chispas alrededor de la batería, primero conecte el cable de carga al generador, y luego a la batería. Para desconectarlo debe empezar de la batería.
- Antes de enchufar el cable de carga a la batería instalada en el coche, primero desconecte el cable de puesta a tierra de la batería. No conecte el cable de tierra de la batería hasta que el cable de carga no esté quitado. Esta operación ayudará a prevenir un cortocircuito o una chispa cuando contacte la parte de conexión de la batería con el bastidor del coche o el cuerpo.
- La batería liberará combustible explosivo, por lo que se debe mantener lejos de chispas,



ATENCIÓN

No trate de arrancar el motor del vehículo cuando el generador esté conectado con las baterías, o de lo contrario el generador resultará dañado. El polo positivo del cable de carga no debe ser conectado al polo negativo de la batería. No confunda la polaridad del cable de carga, de lo contrario causará graves daños en el generador y la batería.



llamas o cigarrillos. Por favor, cárguela en un sitio bien ventilado.

- La batería contiene ácido (célula electrolítica). Una vez que su piel o sus ojos tienen contacto directo con ella, causará quemaduras. Por favor, use ropa de protección y una máscara.

- Si el electrolito salpica sobre su piel, limpiarla inmediatamente con agua.
- Si el electrolito salpica en los ojos, limpiarla inmediatamente con agua durante al menos 15 minutos, e ir al médico de inmediato.
- Si lo ha tragado, beba mucha agua o leche enseguida. A continuación, beber magnesia látex o aceite vegetal, e ir al médico inmediatamente.



Mantener a los niños alejados.



El electrólito es tóxico.

1 – Interruptor de sobrecarga del circuito 12 V (Fig. U)
2 – en funcionamiento -habilitado- (Fig. U)
3 – desencadenado - sin función - (Fig. U)



La toma de corriente continua se puede aplicar cuando se utiliza la corriente alterna.

La sobrecarga del circuito directa puede hacer que el protector de la corriente directa se dispare. (El botón presionado, salta hacia atrás.) Si esto sucede, espere unos minutos, y luego presione el protector de nuevo para volver a funcionar.

15.3.5 Sistema de alarma de bajo nivel de aceite

El sistema de alarma de bajo nivel de aceite está diseñado para evitar que el motor se dañe por falta de aceite en el cárter de la máquina. Antes de que el aceite en el cárter disminuya a la línea de seguridad, el sistema de alarma apagará el motor automáticamente. (El interruptor del motor seguirá en la posición "OPEN".)

Después de que el sistema de alarma de bajo nivel de aceite de alarma haya desconectado el motor, si hace funcionar el estérter de nuevo, la luz de presión de aceite bajo de alarma se encenderá (**Fig. V**), y el motor no funcionará. Si esto sucede, añada aceite para máquinas.

15.4 Apagar el motor

Procedimiento:

- Apague todos los equipos que están conectados, y desconecte el enchufe (**Fig. W**).
- Gire el interruptor (**Fig. X**) del enchufe a la posición "OFF".
- Después de que el motor está totalmente enfriado, gire el polo de ventilación de la tapa de combustible a la posición "CLOSE" a la izquierda (**Fig. Y**).



IMPORTANTE

Si desea detener el motor con urgencia, gire el interruptor del motor a la posición "CLOSE".



16 MANTENIMIENTO

El propósito de hacer el plan de mantenimiento y de ajuste es para mantener el generador en las mejores condiciones de trabajo.

Por favor, revise y haga el mantenimiento del generador de acuerdo con el plan en el siguiente cuadro.



ATENCIÓN

Por favor, use componentes auténticos del ZI-STE2000IV u otros sustitutos con la misma calidad.

Los componentes no cualificados pueden dañar el generador.

16.1 Plan de mantenimiento

Realice el mantenimiento del generador en intervalos regulares (mes, hora).



IMPORTANTE

- (1). Si se utiliza en lugares sucios, el generador debe mantenerse con más regularidad.
- (2). A menos que el usuario tenga la herramienta adecuada o que sea un especialista en la máquina, el mantenimiento de los elementos mencionados debe hacerse por un profesional autorizado. Por favor, consulte el manual.
- (3). Cuando se utiliza con propósitos comerciales, debe anotar las horas de funcionamiento del generador para confirmar el ciclo de mantenimiento correcto.

El mantenimiento		Cada vez	cada tres meses o 50 horas	cada seis meses o 100 horas	cada año o cada 200 horas
Aceite	revisar	O			
	cambiar			O	
Filtro de aire	revisar	O			
	limpiar		O(1)		
Bujía	limpiar-ajustar			O	
	cambiar				O
Regulador de aire	limpiar-ajustar				O(2)
Depósito de combustible y filtro	limpiar			O(2)	
Circulación del combustible	revisar	Cada 2 años. Cambiar si es necesario.			

1. Si el generador se utiliza para lugares sucios, esto debe ser controlado y mantenido con frecuencia.
2. Si el usuario no tiene la herramienta adecuada, o tiene muy poco conocimiento, el mantenimiento debe ser realizado por una persona calificada.



16.1.1 Cambio de aceite

Drenar rápidamente y por completo el aceite mientras que el motor está todavía caliente.

1. Aflojar el tornillo, y quitar la cubierta de reparación. **(Fig. Y)**
2. Retire el tapón del depósito.
3. Drene el aceite usado completamente en un recipiente.
4. Llenar con el aceite recomendado, y comprobar el nivel de aceite de la máquina.
5. Vuelva a colocar la cubierta y los tornillos.

16.1.2 Mantenimiento de la bujía

Bujía recomendada: A7RC o NGK R7HSA.

Para asegurar que el motor trabaje en buen estado, la limpieza de la bujía debe ser correcta, y que no tiene suciedad acumulada.

1. Retire la tapa de la bujía **(Fig. Z)**.
2. Desmontar el capuchón de la bujía.
3. Limpie la suciedad alrededor de la base de la bujía.
4. Desmontar la bujía con una llave.

	ATENCIÓN
	Antes de drenar el aceite, compruebe que los interruptores de ventilación del tapón de combustible y el motor están en la posición "cerrada".
	ATENCIÓN
	A efectos de la protección del medio ambiente, se recomienda dejar el aceite usado en contenedores sellados en los puntos de recogida autorizados. No vierta el aceite usado en la tierra, ni deshacerse de él con la basura doméstica.

	ATENCIÓN
	La bujía debe fijarse firmemente, o de lo contrario se pondrá muy caliente y dañará el generador. No utilice la bujía cuyo rango de medida térmica no es adecuada.

B - Mango de la llave de bujías (Fig. AA)

C - Llave de bujías (Fig. AA)

D - Capuchón de la bujía (Fig. AA)

5. Compruebe visualmente la bujía. Si el aislamiento está roto, tiene que cambiar la bujía. Si la bujía usada debe utilizarse hay que limpiarla con un cepillo.
6. Mida la distancia de la bujía con un calibre. Debe estar a una distancia de 0,6mm a 0,7mm. **(Fig. AB)**
7. Instale la bujía cuidadosamente a mano. Preste atención de no dañar la rosca del tornillo.
8. Después de instalar una bujía nueva, apretar una media vuelta con la llave para fijar bien la arandela. Si reutiliza la bujía vieja, apretar sólo un octavo de vuelta hasta un cuarto de vuelta.
9. Montar de nuevo la tapa de la bujía.

16.2 Transporte / almacenaje

Para evitar fugas de aceite del generador durante el transporte o almacenamiento temporal, asegúrese de apagar el generador, manteniéndolo en una posición de pie como normalmente. Después de que el motor se ha enfriado totalmente, gire el tapón de ventilación de combustible a la posición "cerrada".

**Al transportar el generador:**

- No permita el derrame de combustible del depósito de combustible. (La parte superior del tanque de combustible no debe tener combustible.)
- Cuando el generador está en el vehículo, no haga funcionar el motor. Debe bajar el generador del coche y utilizarlo un lugar bien ventilado.
- Al poner el generador en el coche, evitar la exposición al sol. Si se pone en el coche cerrado durante mucho tiempo, la alta temperatura del coche puede hacer que el combustible llegue al punto de ebullición, lo que conduce a que se quemé.
- Con el generador no debe ir en caminos irregulares en coche durante mucho tiempo. Si tiene que viajar en estas carreteras, antes debe drenar el combustible del depósito completamente.

Antes de que vaya a almacenar el generador durante largo tiempo, usted debe:

1. Asegurarse de que el área de almacenamiento está limpia y seca.
2. Drenar el combustible completamente:

- A. *Drene el combustible del depósito completamente en un recipiente adecuado.*
- B. *Ponga el interruptor del motor a la posición "abierta". Desenroscar el tapón de ventilación (Fig. AC) del carburador y drenar el combustible en un recipiente adecuado.*
- C. *Destornille el tornillo de drenaje en la tapa de la bujía. Tire del arranque del motor 3 o 4 veces para vaciar el combustible restante de la bomba.*
- D. *Gire el interruptor del motor en posición "CLOSE". Luego enrosque el tornillo de drenaje bien.*
- E. *Coloque la tapa de la bujía de nuevo.*



El combustible se puede encender fácilmente o explotar bajo condiciones específicas.

Fumar y las llamas están estrictamente prohibidas cerca del combustible.

3. Drene el aceite de la máquina.
4. Desmontar la bujía y vierta una cucharada grande de aceite de motor limpio en el motor. Hacer que el motor gire varias veces para hacer que el aceite se distribuya uniformemente. Instale la bujía de nuevo.
5. Tire de la palanca de arranque (**Fig. AD**) lentamente hasta que sienta la resistencia. En este momento, el pistón alcanza la carrera de compresión, y tanto la entrada y la válvula de descarga se encuentran cerradas. El almacenaje del generador en estas condiciones ayudará a prevenir la oxidación del interior de la máquina.



16.2.1 Almacenamiento

Si el generador se almacena durante más de 30 días:

- Espere hasta que el motor se enfríe lo suficiente.
- Deje que el combustible del tanque en un recipiente adecuado y la tienda del combustible drenado en un recipiente adecuado.
- Máquina limpia y seca
- Almacenar en un lugar seco, fuera del alcance de los niños el lugar, bien envuelto (corte de protección)
- Cubra la máquina bien y guárdela en un lugar seco y limpio.

16.2.2 Disposición

No se deshaga de su equipo en los desechos residuales. Comuníquese con las autoridades locales para obtener información sobre. De las opciones de eliminación disponibles. Cuando usted compra a su distribuidor una nueva máquina o un dispositivo equivalente, esto es en algunos países obligados a disponer adecuadamente de su vieja máquina.

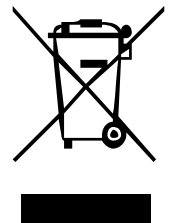

17 PEDIDO DE RECAMBIOS

Con las piezas de recambio originales de ZIPPER utilizará piezas que están en sintonía con las demás piezas, acortando el tiempo de instalación y alargando la vida útil de la máquina.

IMPORTANTE

La instalación de piezas no originales, hace nula la garantía. ¡Use sólo repuestos originales!

Envíe su pregunta sobre las piezas que necesite al revendedor donde compró la máquina o al Atención al Cliente de ZIPPER.

Puede encontrar la dirección de pedidos en el prefacio de este manual de instrucciones.



18 AVANT-PROPOS (FR)

Cher Client,

Ce manuel contient des informations et des conseils pour une utilisation correcte et sûre et l'entretien du générateur ZIPPER ZI-STE2000IV. Le manuel fait partie de la machine et ne peuvent pas être stockés séparément. Lire attentivement avant la première utilisation de la machine et le conserver pour référence future. Lorsque la machine est à d'autres personnes, toujours mettre le manuel à la machine!



S'il vous plaît suivez les consignes de sécurité!

Le développement continu de nos produits, les illustrations, les images peuvent varier légèrement.

Attention!

Sous réserve de modifications techniques!

Copyright

© 2015

Ce document est protégé par le droit international des droits d'auteur. Tous droits réservés. Surtout la réimpression et la traduction et la représentation des images seront poursuivies par la loi. Compétence de la Cour de Wels, en Autriche.

Contact service après-vente

Z.I.P.P.E.R MASCHINEN GmbH

Gewerbepark 8

A-4707 Schlüsslberg

Tel 0043 (0) 7248 61116 - 700

Fax 0043 (0) 7248 61116 - 720

info@zipper-maschinen.at



19 SÉCURITÉ

Pour votre sécurité, suivez les instructions ci-dessous:

- Si vous suivez les instructions de ce manuel, la ZI-STE2000IV travaillera en toute sécurité. S'il vous plaît lire attentivement le manuel et de vous familiariser avec l'appareil avant la première utilisation, pour éviter d'endommager l'appareil ou des blessures graves.
- Les gaz d'échappement de l'appareil contiennent CO toxique (monoxyde de carbone). Le générateur ne doit pas être utilisé dans un espace sans circulation d'air suffisante.
- Le carburant peut facilement s'enflammer ou exploser dans des conditions spécifiques. Toujours arrêter le moteur avant de remplir.
- Lors du remplissage du moteur, rester à l'écart des cigarettes ou des étincelles. S'il vous plaît faire remplir dans un endroit bien ventilé.
- Nettoyez immédiatement le carburant répandu.
- Avant de démarrer le moteur, assurez-vous toujours que tout est en ordre pour éviter les accidents ou les dommages graves.
- Le générateur doit être utilisé à une distance d'au moins 1 mètre, de bâtiments et autres installations.
- Le générateur doit être utilisé sur une surface horizontale. Si vous inclinez la machine, le carburant peut se répandre.
- Doit avoir la connaissance de la façon de désactiver le générateur rapidement et connaître tous les composants de contrôle des opérations. Ne jamais utiliser l'appareil sans instructions appropriées.
- Les enfants et les animaux domestiques doivent être tenus à l'écart de la zone de travail.
- Lorsque le moteur est en marche, chacun doit rester à l'écart des pièces en mouvement.
- Le générateur est un danger potentiel si elle est utilisée de manière incorrecte.
- Le générateur ne doit pas être utilisé sous la pluie ou la neige, et éviter de se mouiller.

2.3 POSITION DES LABELS DE SÉCURITÉ

Ces étiquettes vous avertissent de dangers qui peuvent causer des accidents graves. S'il vous plaît lire les étiquettes, les avertissements de sécurité et les notes figurant dans le manuel. Si les étiquettes ont été décollé ou sont illisibles, s'il vous plaît communiquer avec l'agent ZIPPER et le remplacer.

1 – Label du niveau d'huile (Fig. E)	2 – Moteur position de l'interrupteur ON - OFF (Fig. E)
3 – Label d'avertissement (Fig. F)	



1.4 VÉRIFIER AVANT UTILISATION

19.1 Inspections avant la mise en service

NOTE: Le moteur est livré sans huile.

Remplissez un environ 0,4 litres d'huile avant de démarrer le moteur!

- Vérifiez le générateur, qui est sur une surface horizontale sans faute, et assurez-vous que le moteur est arrêté.

19.2 Contrôle du niveau d'huile

- L'utilisation d'huile sans additifs ou de l'huile pour moteurs 2 temps, peut raccourcir la durée de vie du générateur.

S'il vous plaît utiliser l'huile qui contient de grandes quantités d'additifs ou d'utiliser l'huile de haute qualité pour les moteurs 4-temps. Le niveau de qualité doit être égal ou supérieur au niveau SG / SF requis par le constructeur américain, et établi par l'American Petroleum Institute.

Choisissez une huile du moteur avec une viscosité appropriée pour la température moyenne où vous habitez. **(Fig. G)**

① Huile mono grade	② Huile multigrade
--------------------	--------------------

Retirez la jauge, essuyez-le avec un chiffon propre et remettez-le dans l'ouverture du réservoir pour vérifier le niveau d'huile. Assurez-vous que la jauge ne tombe pas dans le réservoir.

Si le niveau est en dessous du minimum de la jauge, remplir avec la correcte huile par l'orifice de remplissage.



IMPORTANT

Le système d'alerte d'huile coupe le moteur avant que le niveau d'huile descend à la ligne de sécurité. Mais pour éviter l'inconfort d'un arrêt inattendu de la machine, nous vous recommandons de vérifier le niveau d'huile régulièrement.

- Ne jamais démarrer le moteur si le niveau d'huile est trop bas, car il peut endommager le moteur.

1 – Bouchon d'huile (Fig. H)	2 – Ouverture de remplissage d'huile (Fig. H)	3 – Niveau d'huile supérieur (Fig. H)
-------------------------------------	--	--

19.2.1 Contrôle du niveau d'essence

Utilisez de l'essence sans plomb disponible dans le commerce pour des véhicules à moteur.



IMPORTANT

Assurez-vous que la poussière, la saleté et l'eau ne peut pas pénétrer dans le réservoir de carburant. Revisser fermement le bouchon du réservoir après le remplissage.



Si le niveau de carburant est trop faible, ajouter du carburant dans le réservoir de carburant jusqu'à ce qu'il atteigne le niveau requis.

19.2.2 Dispositif d'économie de carburant

Fonctionnement:

Lorsque le moteur est débranché des appareils électriques, la vitesse du générateur est automatiquement réduite. Si l'équipement est connecté, la charge électrique met l'unité sur la bonne vitesse. Ce système permet une diminution de la consommation de carburant du dispositif.

Dans la position OFF:

Le robinet d'économie de carburant est fermé et la vitesse de rotation de l'ensemble est maintenue à un niveau plus élevé que la vitesse standard.



Ne pas utiliser le mélange ou l'huile de chauffage domestique.



Le robinet d'économie de carburant ne fonctionne que lorsqu'un appareil électrique de 220V est connecté dans le générateur.

Lorsque l'appareil est connecté à une charge électrique élevée, fermer le robinet d'économie de carburant, afin d'empêcher un changement de la vitesse du moteur.

Si vous utilisez la sortie 12 V, vous devez fermer le robinet d'économie de carburant. (Fig. D)

- Le carburant peut facilement s'enflammer ou exploser dans des conditions spécifiques.
- Remplir le générateur dans un endroit bien aéré et arrêter le moteur avant de remplir. Il est strictement interdit de fumer à proximité de carburant et de stockage de carburant.
- Le carburant ne doit pas s'écouler hors du réservoir de carburant (l'ouverture de remplissage de carburant ne doit pas avoir de carburant). Mettez le couvercle bien après le remplissage de carburant.
- Attention à ne pas laisser le carburant déborder lors du remplissage du générateur. Carburant ou les vapeurs d'essence déversés peuvent s'enflammer. S'il y a un peu de pétrole déversé, assurez-vous que la zone est bien sèche du pétrole déversé avant de démarrer le moteur.
- Évitez d'exposer votre peau au carburant pendant une longue période ou de façon répétée. Ne laissez pas les enfants entrer en contact avec lui.

19.2.3 Vérifiez le filtre à air

Vérifiez que le filtre à air est propre et fonctionne correctement.

Enlever le couvercle, la vis, et la hotte du filtre à air et retirer la hotte à tester le filtre.

Nettoyez ou remplacez le filtre en cas de besoin.



Ne pas faire fonctionner le moteur sans filtre à air, ou d'autre la saleté entre dans le moteur par le carburateur, provoquant une usure rapide et la détérioration du moteur.

A – Vis du couvercle (Fig. I)	B – Panneau d'accès de moteur (Fig. I)
C – Filtre à air (Fig. J)	D – Hotte di filtre à air (Fig. J)
E – Vis du filtre à air (Fig. J)	F – Matériau du filtre (Fig. J)



19.3 MIS EN SERVICE

Avant de démarrer le générateur, débranchez la connexion d'alimentation CA.

- a) Tournez la vanne entièrement à la position "OPEN/OUVERT" vers la droite.

1 – Vanne de bouchon de carburant (Fig. K)

2 – Interrupteur du moteur (Fig. L)

ATTENTION: Lors de la mise, voir note 3.3 à la page 18!

- b) Tourner l'interrupteur de moteur vers la position "OPEN/OUVERT".

- c) Tourner le starter en position "CLOSE/FERME".



IMPORTANT

Si le moteur est chaud ou la température de l'air est élevée, ne pas utiliser le starter.

1 – Fermer (Fig. M)

2 – Poignée de démarrage (Fig. M)

3 – Position fermée (Fig. M)

- d) Tirez de la poignée de démarrage (**Fig. N**) jusqu'à sentir une résistance, puis relâchez.



La poignée de démarrage ne doit pas être relâché sans contrôle (Fig. N), mais délicatement à la main.

- e) Une fois que le moteur est chaud, placer le starter sur la position "START". (**Fig. O**)



Si le moteur ne démarre pas après un arrêt, vous devez examiner le niveau d'huile et d'essence.

1 – Fonctionnement (Fig. O)

2 – Poignée de démarrage (Fig. O)

3 – Position START (Fig. O)

19.3.1 Fonctionnement à haute altitude

À haute altitude, le mélange standard d'air et de carburant dans le carburateur devient trop dense, ce qui provoque une réduction de la capacité du moteur et augmentation de la consommation. Pour améliorer le rendement du moteur dans les régions de haute altitude, vous pouvez faire des ajustements spéciaux sur le carburateur. Si vous utilisez le moteur à une altitude de plus de 1500m (5000 pieds), s'il vous plaît demandé à votre agent autorisé à modifier le carburateur.



La buse de la machine est conçue pour les zones d'altitude normales. S'il est utilisé à des altitudes plus élevées, la puissance de sortie peut se réduire et le moteur être trop chaud, ou même peut gravement endommager le moteur, parce que le rapport d'air et combustion de carburant est trop faible.

Même si nous utilisons la buse adéquate, la puissance du moteur diminuera de 3,5% pour chaque 300 m (1000 pieds) d'augmentation de la hauteur. Si ces ajustements ne sont pas faits, l'altitude aurait une plus grande influence sur la puissance.



19.3.2 UTILISATION DU MOTEUR

Pour éviter un choc électrique dû à un dysfonctionnement, le moteur doit être mis à la terre. La connexion à la terre du moteur et la terre externe doit être connectée à un câble gros.

- Si l'appareil est utilisé comme alimentation de secours pour les bâtiments, la connexion entre l'appareil et le reste du circuit doit être confiée à un professionnel. L'installation doit être conforme à la législation et les réglementations locales pour l'électricité.



IMPORTANT

Si tout l'équipement est connecté à la terre, assurez-vous que le moteur est connecté à terre aussi.

1 – Signe de mis à la terre (Fig. P)

2 – Borne de terre (Fig. P)

- Ne pas dépasser la puissance nominale, et watt total de l'équipement électrique connecté doit être envisagé.
- Ne pas dépasser la limite de la prise de courant.
- Ne pas connecter le moteur au circuit de la maison, ou sinon le circuit de moteur ou le ménage serait endommagé.

19.3.1 Afficher

L'affichage passe de V, Hz, KW et heures de service automatiquement.

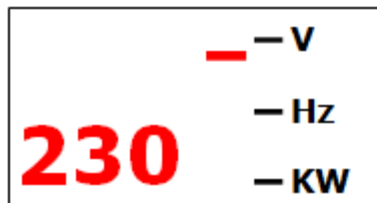

tension

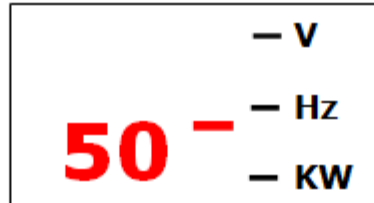

fréquence (Hertz)

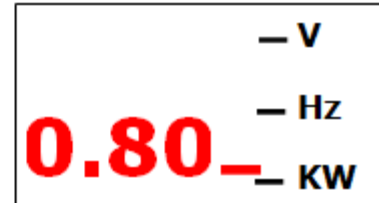

Performance actuelle

Heures de service

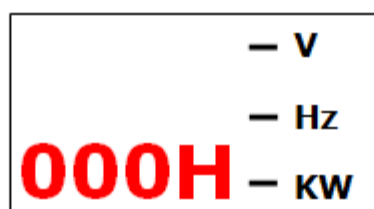

19.3.2 Utilisation du courant alternatif

1. Démarrer le moteur et vérifier que le voyant vert s'allume.
2. Assurez-vous que l'interrupteur de l'équipement électrique que vous souhaitez utiliser est éteint avant de le brancher au générateur.
3. Allumer l'appareil.

A – Témoin de surcharge (Fig. Q)

B – alarme de niveau d'huile minimum (Fig. Q)

C – Prise de courant (Fig. R)



19.3.3 Les indicateurs de "tension" et "surcharge"

Si le générateur est en bon état de fonctionnement, le voyant (vert) est allumé. En cas de surcharge du générateur (plus de 2 KVA), ou dans le cas d'un court-circuit dans la machine électrique qui est connectée, le témoin lumineux vert (2) éteint, tandis que la lumière de l'indicateur de surcharge rouge (1) allume. A ce moment, le courant aux appareils électriques branchés seront coupés. Si le voyant rouge est allumé, vous devez éteindre le moteur, et d'examiner la raison de la surcharge.

Avant de brancher le câble dans le générateur, vérifiez d'abord si elle est en bon état, et si son niveau électrique dépasse la capacité du générateur ou non. Ensuite, branchez le câble d'alimentation de la machine et démarrer le générateur.



Lors du démarrage du générateur, il est possible que la lumière rouge et verte s'allume en même temps; si le voyant rouge éteint rapidement, il est normal. S'il reste allumé, il est nécessaire de contacter le revendeur où vous avez acheté le générateur.

1 – Surcharge (ROUGE) (Fig. S)

2 – Fonctionnement (VERT) (Fig. S)

19.3.4 Utilisation du courant continu

La prise de courant continu est utilisée exclusivement pour la charge de la batterie (12 V).

- Pendant le fonctionnement du courant continue, tournez la vanne d'économie de carburant sur la position "CLOSE / Fermé".
- Connectez d'abord le câble de charge (Fig. T) à la prise de courant continu de l'unité génératrice.
- Ensuite, branchez-le sur la partie de raccordement de la batterie.
- Faire démarrer le moteur.
- Pour éviter l'apparence des étincelles autour de la batterie, raccorder d'abord le câble de charge au générateur et ensuite à la batterie. Pour déconnecter, doit commencer par la batterie.
- Avant de brancher le câble de recharge de la batterie installée dans le véhicule, débranchez le câble de terre de la batterie. Ne pas brancher le câble de terre de la batterie jusqu'à ce que le câble de charge n'est pas enlevé. Cela permettra d'éviter les court-circuits et des étincelles en cas de contact accidentel entre les connecteurs de la batterie et la carrosserie.
- De la batterie vapeurs explosives peuvent échapper; ils doivent être tenus à l'écart de toute source d'étincelles, de flammes ou de cigarettes. Conserver dans un endroit bien ventilé.
- La batterie contient de l'acide (cellule électrolytique). Une fois que votre peau ou les yeux entrent en contact direct avec elle peut causer des brûlures. S'il vous plaît porter des vêtements de protection et un masque.
 - ↘ Si l'électrolyte éclaboussures sur la peau, nettoyez-le immédiatement à l'eau.
 - ↘ Si l'électrolyte est éclaboussé dans les yeux, rincer immédiatement à l'eau pendant au moins 15 minutes et consultez immédiatement un médecin.
 - ↘ En cas d'ingestion, boire beaucoup d'eau ou de lait immédiatement. Puis boire d'huile végétale, et aller chez le médecin immédiatement.



N'essayez pas de démarrer le moteur du véhicule lorsque le générateur est connecté à la batterie, sinon le générateur sera endommagé.

Le pôle positif du câble de charge ne peut pas être connecté au pôle négatif de la batterie. Ne confondez pas la polarité du câble de charge, sinon il va causer de graves dommages au générateur et de la batterie.



Tenir les enfants éloignés.



L'électrolyte est toxique.



1 – Interrupteur de surcharge du circuit 12 V (Fig. U)

2 – en fonctionnement - permis - (Fig. U)

3 – déclenché - sans fonction - (Fig. U)

Système d'alarme de niveau d'huile

Le système d'alarme de niveau d'huile bas est conçu pour éviter d'endommager le moteur en raison d'un manque d'huile dans le carter de la machine. Avant que l'huile diminue à la ligne de sécurité dans le carter, le système d'alarme coupera automatiquement le moteur. (L'interrupteur du moteur reste dans la position "OPEN".)

Lorsque l'alarme arrête le moteur, tirez le démarreur à nouveau, le voyant d'alarme (**Fig. V**) s'allume, le moteur ne démarrera pas. Si cela se produit, ajoutez de l'huile.



Vous pouvez utiliser la prise 12 V tandis que le connecteur d'alimentation AC.

La surcharge de circuit direct peut faire le protecteur du courant continu se déclencher. (Le bouton pressé, revient en arrière.) Dans ce cas, attendez quelques minutes, puis appuyez de nouveau sur le protecteur pour retourner au travail.

19.3.5 ARRÊT DU MOTEUR

Procédure:

1. Éteignez tous les appareils connectés, et débranchez la prise (**Fig. W**).
2. Tournez l'interrupteur (**Fig. X**) de la prise à la position «OFF».
3. Après que le moteur est complètement refroidi, mettez le pôle de ventilation du bouchon de réservoir à la position "CLOSE" vers la gauche (**Fig. Y**).



IMPORTANT

Pour arrêter le moteur en cas d'urgence, mettre l'interrupteur du moteur à la position «CLOSE».

20 ENTRETIEN

L'objectif du plan d'entretien et ajustement est de maintenir le générateur dans les meilleures conditions.

S'il vous plaît vérifier et faire l'entretien du générateur selon le plan dans le tableau suivant.

20.1 Plan d'entretien

Entretien le générateur à intervalles réguliers (mois, heure).



ATTENTION

Utilisez uniquement des pièces d'origine ou leurs équivalents pour le ZI-STE1000IV.

Pièces non autorisées peuvent endommager le générateur.



IMPORTANT

- (1). S'il est utilisé dans des endroits sales, le générateur doit être maintenue de façon plus régulière.
- (2). Sauf si l'utilisateur a le bon outil ou vous êtes un spécialiste de la machine, l'entretien de ces éléments doit être fait par un professionnel agréé. S'il vous plaît consultez le manuel.
- (3). Lorsqu'il est utilisé à des fins commerciales, vous devez enregistrer les heures de fonctionnement du générateur de confirmer le cycle de maintenance appropriée.

Entretien le générateur à intervalles réguliers (mois, heure).



Partie	Étapes d'entretien (1)	Chaque fois	tous les trois mois ou 50 heures	tous les six mois ou 100 heures	chaque année ou toutes les 200 heures
Huile	parcourir	0			
	changer			0	
Filtre à air	parcourir	0			
	nettoyer		0(1)		
Bougie	nettoyer - régler			0	
	changer				0
Régulateur d'air	nettoyer - régler				0(2)
Réservoir de carburant et filtre	nettoyer			0(2)	
Débit de carburant	parcourir	Tous les 2 ans. Remplacer si nécessaire.			

1. Si le générateur est utilisé pour des endroits sales, cela devrait être contrôlée et maintenue fréquemment.
2. Si l'utilisateur n'a pas le bon outil, ou a trop peu de connaissances, l'entretien doit être effectué par une personne qualifiée.

20.1.1 Changement d'huile

Vidanger rapidement et totalement l'huile lorsque le moteur est encore chaud.

1. Desserrez la vis et retirez le couvercle de réparation. **(Fig. Y)**
2. Retirez le bouchon du réservoir de carburant.
3. Vidanger l'huile usagée complètement dans un récipient.
4. Remplir avec l'huile recommandée et vérifier le niveau d'huile de la machine.
5. Remplacez le couvercle et les vis.



ATTENTION

Avant de changer l'huile, s'assurer que le bouchon du réservoir est purgé et que l'interrupteur du moteur est réglé sur "CLOSE/Fermé".



ATTENTION

Aux fins de la protection de l'environnement, il est recommandé de laisser l'huile des déchets dans des conteneurs scellés dans des points de collecte autorisés. Ne pas verser de l'huile dans la terre, ou en disposer avec les déchets domestiques.

20.1.2 Entretien de la bougie

Bougie recommandée: A7RC ou NGK R7HSA.

Afin de s'assurer que le moteur travail en bon état, le nettoyage de la bougie doit être correct, et qu'il n'a saleté accumulée.



Le couvercle de la bougie est retirée (**Fig. Z**).

1. Retirez la protection de la bougie.
2. Nettoyer la saleté autour de la base de la bougie.
3. Retirer la bougie avec une clé.



ATTENTION

La bougie doit être bien ajusté, sinon il sera chaud et peut endommager le générateur.
Utilisez uniquement une bougie d'allumage à la plage thermique.

B - Poignée de la clé de bougie (Fig. AA)

C - Clé de bougie (Fig. AA)

D - Protection de la bougie (Fig. AA)

5. Inspecter visuellement la bougie. Si l'isolation est cassée, vous devez remplacer la bougie. Si la bougie usée doit être utilisé doit être nettoyé avec une brosse.
6. Mesurer la distance entre les électrodes avec une jauge. Doit être à une distance de 0,6 mm à 0,7mm. (**Fig. AB**)
7. Installez la bougie avec précaution à la main. Faites attention à ne pas endommager le filetage.
8. Après l'installation d'une nouvelle bougie, serrer un demi-tour avec la clé pour fixer la rondelle soit. Si vous réutilisez l'ancienne bougie, serrer seulement un huitième à un quart de tour en arrière.
9. Remonter le capuchon de bougie.

20.2 Transport / stockage

Pour éviter les fuites d'huile provenant du générateur pendant le transport ou le stockage temporaire, n'oubliez pas de désactiver le générateur, en le maintenant dans une position debout comme d'habitude. Après que le moteur a complètement refroidi, tourner la vis de purge de carburant à la position «fermée».

Lors du transport du groupe électrogène:

- Ne pas permettre l'écoulement de carburant du réservoir de carburant. (La partie supérieure du réservoir de carburant ne doit pas avoir de carburant.)
- Lorsque le générateur est dans le véhicule, ne pas faire fonctionner le moteur. Sortez le générateur de la voiture et l'utiliser dans un endroit bien ventilé.
- Lorsque vous transportez le générateur dans la voiture, éviter l'exposition au soleil. S'il est dans la voiture fermée pendant une longue période, la température élevée dans le véhicule peut provoquer le carburant atteint le point d'ébullition, ce qui conduit à brûler.
- Avec le générateur ne devrait pas aller de conduire sur des routes accidentées pour une longue période. Si vous devez voyager sur ces routes, vous devez vider complètement le réservoir de carburant.

Avant de passer à stocker le générateur pendant une longue période, vous devez:

1. Assurez-vous que la zone de stockage est propre et sec.
2. Vider le carburant complètement:



- A. Vidangez le réservoir de carburant dans un récipient approprié.
- B. Tourner l'interrupteur du moteur sur la position "ouvert". Dévissez le bouchon de purge (**Fig. AC**) du carburateur et vidanger le carburant dans un récipient approprié.
- C. Dévissez la vis de vidange dans le couvercle de bougie. Tirer le démarreur 3 ou 4 fois pour vider le carburant restant dans la pompe.
- D. Tourner l'interrupteur du moteur en position "CLOSE". Vissez ensuite la vis de vidange.
- E. Remplacez à nouveau le couvercle de bougie.



Le carburant peut facilement s'enflammer ou exploser dans des conditions spécifiques.

Fumeur et des flammes nues sont strictement interdits à proximité de carburants.

3. Vidanger l'huile de la machine.
4. Retirez la bougie et versez une cuillère d'huile de moteur propre dans le moteur. Faire tourner le moteur plusieurs fois pour répartir uniformément l'huile. Installez à nouveau la bougie.
5. Tirez sur la poignée de démarrage (Fig. AD) lentement jusqu'à ce que vous sentiez une résistance. A ce moment, le piston atteint la course de compression, et à la fois l'entrée et la soupape d'évacuation sont fermés. Le stockage dans ces conditions, du générateur aidera à prévenir l'oxydation de l'intérieur de la machine.

20.2.1 Stockage

Si la machine est stockée pendant plus de 30 jours:

- Attendez que le moteur se refroidir suffisamment.
- Videz le réservoir de carburant dans un récipient approprié et stocker le carburant ainsi vidangé dans un récipient approprié.
- Couvrir la machine et le stocker dans un endroit sec et propre.

20.2.2 Reciclaje

No deseche su máquina en la basura común. Comuníquese con las autoridades locales para obtener información sobre las opciones de eliminación disponibles. Si compra a su distribuidor una desbrozadora o un dispositivo equivalente, en ciertos países ellos se comprometen a desechar correctamente su vieja máquina.

El producto se fabrica de acuerdo con el Reglamento REACH (CE-1907-2006).

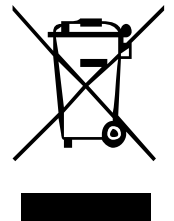

21 COMMANDE DES PIÈCES DÉTACHÉES

Pour les machines ZIPPER utiliser toujours des pièces de rechange pour réparer la machine. Le réglage optimal de pièces réduit le temps d'installation et préserve la vie de la machine.

NOTE

En cas d'utilisation de pièces autres que celles autorisées par ZIPPER et sans notre permis par écrit, la garantie sera annulée.

Par conséquent:

Pour l'échange de composants et l'utilisation des pièces détachées originales.

Pour toute question de garantie et service après-vente nous contacter à l'adresse ci-dessus ou votre revendeur.



22 PŘEDMLUVA (CZ)

Vážený zákazníku!

Děkujeme vám za zakoupení elektrocentrály ZIPPER ZI-STE1000IV. Tento návod k použití obsahuje informace a důležité pokyny k uvedení do provozu a údržbě vaší elektrocentrály ZIPPER ZI-STE1000IV. Návod k použití je nedílnou součástí stroje a nesmí být od něj odejmut. Chraňte ho pro pozdější použití a vždy, když někomu stroj předáváte, návod přiložte!



Dodržujte bezpečnostní pokyny!

Vzhledem ke stálému vylepšování našich produktů se mohou obrázky lišit od skutečnosti. Pokud objevíte chybu, sdělte nám to, prosím.

Pozor!

Technické změny vyhrazeny!

Autorské právo

© 2015

Tato dokumentace je chráněna autorským právem.

Všechna práva vyhrazena! Zvláště nedovolený tisk, překlady, použití fotografií a vyobrazení budou trestně stíhány – soudním místem je Linz!

Adresa zákaznického servisu

Z.I.P.P.E.R MASCHINEN GmbH

Gewerbepark 8

A-4707 Schlüsslberg

Tel 0043 (0) 7248 61116 - 700

Fax 0043 (0) 7248 61116 - 720

info@zipper-maschinen.at



23 BEZPEČNOST

Pro vaši bezpečnost musíte dodržovat následující pokyny:

- Pokud doržíte všechny pokyny, obsažené v tomto návodu, je provoz vaší EC STE200IV naprosto bezpečný. Prosíme, před použitím stroje si pozorně tento návod pročtete a se strojem se důkladně seznámte. Předjdete tím škodám na stroji a případným zraněním.
- Výfukové plyny obsahují jedovatý kysličník uhelnatý - CO. EC může být proto provozována pouze venku nebo v prostorách, s dostatečnou cirkulací vzduchu.
- Za určitých okolností se benzín může vznítit nebo explodovat. Při tankování proto motor vždy vypněte a nechte vychladnout.
- Při tankování nekuřte a nepřibližujte se s otevřeným ohněm. Vždy tankujte v dobře větraných prostorách.
- Rozlitý benzín vždy ihned otřete.
Než motor nastartujete, ujistěte se, že je vše v pořádku, abyste předešli škodám a úrazům.
- Elektrocentrála musí být umístěna nejméně ve vzdálenosti 1 metru od budov a jiného zařízení.
Musí stát vždy na rovné ploše. Umístění na svahu může vést k úniku paliva. Vždy musíte vědět, jak stroj rychle zastavit; stejně musíte znát všechny kontroly, které je třeba provádět. Nikdy nenechte motor běžet bez toho, že byste dodrželi všechny pokyny návodu.
- Děti a domácí zvířata se nesmí zdržovat v pracovním prostoru stroje.
- Při běžícím motoru se nepřibližujte k otáčejícím se částím.
- Při nesprávném použití představuje elektrocentrála nebezpečí.
- Elektrocentrála nesmí pracovat za deště či sněžení a je nutné zabránit jejímu zvlhnutí.

23.1 UMÍSTĚNÍ NÁLEPEK A ETIKET S BEZPEČNOSTNÍMI POKYNY

Tyto nálepky varují před nebezpečím, které může vést ke zranění anebo smrti. Pozorně se s těmito varováními seznámte, stejně jako si dobře pročtete tento návod. Pokud dojde k odlepení nebo poškození etikety, obraťte se na vašeho prodejce pro její nahrazení.

1 – Nálepka stavu oleje (Fig. E)	2 – Poloha přepínače Motor ON - OFF (Fig. E)
3 – Varování (Fig. F)	

24 KONTROLA PŘED UVEDENÍM DO PROVOZU

24.1 Kontroly před uvedením do provozu

**POZNÁMKA: Motor je dodáván bez oleje.
Vyplnění přibližně 0,4 l oleje před spuštěním motoru!**

- Elektrocentrálu kontrolujte při vypnutém motoru na rovné pevné ploše.



24.1.1 Kontrola stavu oleje

- Použití oleje s jakýmkoliv přísadami nebo oleje pro dvoutaktní motory může podstatně zkrátit životnost Vašeho stroje.

Používejte pouze vysoce kvalitní olej pro čtyřtaktní motory. Výkonová třída oleje SG/SF musí být stejná nebo lepší, než požaduje výrobce motoru.

Zvolte takovou viskozitu oleje, která odpovídá středním teplotám v místě používání stroje. **(Fig. G)**

① Olej pro jeden rozsah teplot (Monograde)	② Olej pro více teplotních rozsahů
--	------------------------------------

Vyšroubujte měрку oleje, osušte ji čistým hadříkem a znovu zasuňte do plnicího otvoru oleje. Znovu vyjměte a zkontrolujte stav oleje. Pokud je stav oleje pod dolní ryskou, doplňte vhodný olej plnicím otvorem.

- Nikdy nenechávejte motor běžet s nízkým stavem oleje. Mohlo by dojít k poškození motoru.



POKYN

Systém kontroly oleje vypne motor ještě před tím, než stav oleje dosáhne minima. Abyste předešli nenadálému zastavení stroje, doporučujeme Vám pravidelně olej kontolovat a doplňovat.

1 – Měrka oleje (Fig. H)	2 – Plnicí otvor oleje (Fig. H)	3 – Horní hladina oleje (Fig. H)
---------------------------------	--	---

24.1.2 Kontrola stavu paliva

Používejte bezolovnatý benzín BA-95. Při nízkém stavu palivo doplňte.

- Za určitých podmínek může být benzín výbušný.
- Stroj doplňujte palivem pouze v dobře větraných prostorách. Při tankování vždy vypněte motor. Při tankování nekuřte a nepřibližujte se s otevřeným ohněm.
- Nádrž nepřepĺňujte (V plnicím hrdle nesmí být benzín).
- Dbejte na to, aby při tankování benzín nepřetekl. Benzínové výpary se mohou lehce vznítit. Pokud dojde k rozlití, před startem stroje benzín ihned do sucha otřete.
- Zabraňte styku pokožky s benzínem. Zabraňte přístupu dětí k benzínu.
- Zařízení na úsporu paliva



POKYN

Dbejte na to, aby se prach a jiné znečištění nebo voda nedostala do benzínové nebo olejové nádrže.
Po doplnění paliva nebo oleje vždy pevně dotáhněte plnicí víčko.



V žádném případě nepoužívejte směs benzínu s olejem nebo naftu

**Funkce zařízení:**

Pokud odpojíte elektrické zařízení, elektrocentrála automaticky sníží otáčky motoru. Pokud zařízení opět zapnete, zvýší se automaticky otáčky motoru na správnou hodnotu. Tento systém umožňuje snížit spotřebu stroje.



Zařízení na úsporu paliva funguje pouze tehdy, pokud je spotřebič připojen na zásuvku 220 V.

Pokud je EC připojena na spotřebič s vysokým příkonem, zařízení vypněte, abyste zamezili kolísání otáček.

Pokud používáte výstup 12 V, musíte zařízení na úsporu paliva vypnout. (Fig. D)

V poloze OFF:

Zařízení na úsporu paliva je vypnuto, otáčky stroje jsou na standardní úrovni.

24.1.3 Kontrola vzduchového filtru

Zkontrolujte čistotu vzduchového filtru a jeho správnou funkci.

Sejměte kryt, uvolněte šroub držáku a vyjměte filtr ze stroje.

Znečištěný filtr vyčistěte.



Nikdy nespustíte motor bez vzduchového filtru: přítom by došlo k nasátí prachu a zkrácení životnosti motoru

A – šroub krytu (Fig. I)	B – Kryt motoru (Fig. I)
C – Vzduchový filtr (Fig. J)	D – Držák filtru (Fig. J)
E – Šroub filtru (Fig. J)	F – Materiál filtru (Fig. J)

24.2 UVEDENÍ DO PROVOZU

Před zapnutím elektrocentrály odpojte všechny přístroje ze zásuvek stroje.

k) Otevřete odvzdušňovací šroub nádrže otočením ve směru hodinových ručiček do polohy „OPEN“.

1 – Odvzdušňovací šroub (Fig. K)	2 – Vypínač motoru (Fig. L)
---	------------------------------------

POZOR: Při uvedení do provozu, viz poznámka 3.3 na straně 18!

l) Vypínač nastavte do polohy „OPEN“.

m) Pootočte škrticí klapku do polohy „CLOSE“.

**POKYN**

Pokud je motor horký, nechte škrticí klapku v poloze „OPEN“.

1 – Škrticí klapka (Fig. M)	2 – Držadlo start. šňůry (Fig. M)	3 – Poloha uzavřeno (Fig. M)
------------------------------------	--	-------------------------------------



n) Zatáhněte za rukojeť (**Fig. N**), až ucítíte odpor, pak uvolněte.



Startovací šňůru nepouštějte (**Fig. N**), nýbrž rukou kontrolujte zpětné navinutí.

o) Pokud je motor teplý, škrticí klapku dejte do polohy „START“. (**Fig. O**)



Pokud motor po zastavení nenastartuje, zkontrolujte nejprve stav paliva

1 – Provoz (Fig. O)

2 – Rukojeť start. šňůry (Fig. O)

3 – Startovací poloha (Fig. O)

24.2.1 Provoz ve vysokých nadmořských výškách

Ve vysokých výškách je palivová směs příliš bohatá a vede ke zhoršení funkce motoru a zvýšené spotřebě. Ke zvýšení výkonu motoru je nutné speciální nastavení karburátoru. Pokud stroj používáte výše než 1500 m nad mořem, obraťte se pro nové nastavení karburátoru na vašeho prodejce.

I při použití vhodných trysek klesá jmenovitý výkon motoru na každých 300 m výšky o 3,5 %. Pokud neprovedete korekci trysek, je snížení výkonu ještě větší.



Tryska je nastavena na normální nadmořskou výšku. Pokud se stroj používá ve vyšších nadmořských výškách, může se snížit výkon motoru a motor se může přehřívat nebo i zadřít. Je potřebné nastavit bohatost směsi.

24.3 POUŽITÍ STROJE

K zamezení úrazu elektrickým proudem při závadě stroje musí být elektrocentrála uzemněna. Zemnicí svorka stroje musí být spojena se zemnicím kolíkem pomocí silného vodiče.

- Pokud používáte elektrocentrálu pro nouzové napájení budov, musí být připojení provedeno podle platných norem a musí ho provést elektromechanik s příslušným oprávněním.



POKYN

Pokud jsou všechna zařízení uzemněna, ujistěte se, že i motor je uzemněn.

1 – Symbol zemnění (Fig. P)

2 – Zemnicí svorka (Fig. P)

- Nezatěžujte stroj nad jmenovitý výkon. Zohledněte příkon všech připojených spotřebičů.
- Nepřekračujte maximální proud připojených spotřebičů.

24.3.1 Zobrazit

Displej se automaticky změní z V, Hz, kW a provozní hodiny

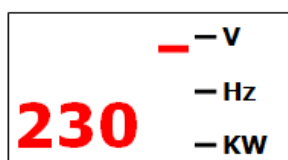

napětí

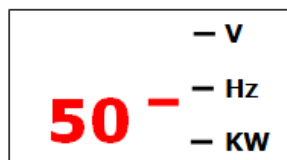

Frekvence (Hertz)

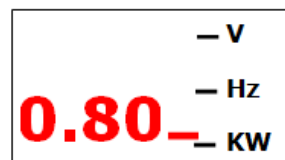

výstupní výkon

Provozní hodiny

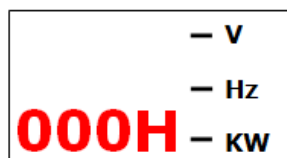



24.3.2 Použití

1. Nastartujte motor a zkontrolujte, že svítí zelená kontrolka.
2. Zkontrolujte, že je vypínač připojených spotřebičů v poloze „Vypnuto“ a připojte spotřebiče do zásuvek.
3. Zapněte spotřebiče

A – Kontrolka přetížení (Fig. Q)

B – alarm minimální hladiny oleje (Fig. Q)

C – Zásuvka (Fig. R)

24.3.3 Kontrolky „pod napětím“ a „přetížení“

Pokud elektrocentrála funguje správně, svítí při provozu zelená kontrolka. Při přetížení generátoru (více než 2 kVA) nebo při krátkém spojenípřipojeného spotřebiče se zelená kontrolka vypne a rozsvítí se červená kontrolka. Proud k připojenému spotřebiči se přeruší. Pokud svítí červená kontrolka, vypněte motor a závadu na spotřebiči odstraňte.



Při startu elektrocentrály zkontrolujte, že se současně rozsvítí červená a zelená kontrolka. Pokud červená kontrolka ihned zhasne, je stroj v pořádku. Pokud zůstane svítit, obraťte se na svého prodejce.

1 – Přetížení (červená) (Fig. S)

2 – „pod napětím“ (zelená) (Fig. S)

24.3.4 Použití stejnosměrného napájení

Zásuvka stejnosměrného napětí slouží pouze k napájení akumulátorů (12 V).

- Při provozu na stejnosměrné napájení přepněte přepínač úsporného režimu do polohy „OFF“.
- Připojte nejprve nabíjecí kabel (**Fig. T**) do zásuvky stejnosměrného napětí.
- Potom připojte svorky na kontakty baterie.
- Zapněte generátor.
- Abyste zamezili jiskření při připojení baterie, připojte nabíjecí kabel nejprve k elektrocentrále a teprve potom k akumulátoru. Při odpojování začněte u akumulátoru.
- Před připojením nabíjecího kabelu na svorky akumulátoru vždy nejprve odpojte ukostřený pól baterie od vozidla. Zpět ho připojte až po odpojení nabíjecího kabelu. Tím zamezíte jiskření a krátkým spojením mezi akumulátorem a karoserií vozidla.
- Z akumulátoru se mohou vypařovat škodlivé výpary. Proto se při nabíjení akumulátorů nepřibližujte s otevřeným ohněm a nekuřte. Nabíjení provádějte pouze v dobře větraných prostorách.
- Akumulátor obsahuje jako elektrolyt kyselinu. Každý kontakt s pokožkou nebo okem vede k těžkým popáleninám. Použijete dýchací masku a ochranný oděv.



! POZOR

Při nabíjení akumulátoru vozidla nikdy nespustíte motor. Došlo by tím k poškození elektrocentrály. Nikdy nepřipojujte kladnou svorku elektrocentrály na záporný pól akumulátoru a obráceně. Riskujete tím těžké poškození akumulátoru a elektrocentrály.



- ↘ Při zasažení pokožky elektrolytem místo ihned omyjte tekoucí vodou
- ↘ Při zasažení oka elektrolytem, ihned oko vypláchněte dostatečným proudem tekoucí vody min. 15 minut. Ihned vyhledejte pomoc lékaře.
- ↘ Při požití elektrolytu ihned vypijte dostatečné množství vody nebo mléka. Potom se napijte rostlinného oleje. Ihned vyhledejte lékařskou pomoc.



Zabraňte přístupu dětí ke stroji!



Elektrolyt je nebezpečná žíravina!

1 – Pojistka přetížení 12 V okruhu (Fig. U)

2 – v provozu - povoleny - (Fig. U)

3 – spustil - bez funkce - (Fig. U)

24.3.5 Signalizace nízkého stavu oleje

Tato signalizace je určena k zabránění poškození motoru kvůli nedostatečnému mazání. Signalizace automaticky vypne motor, pokud hladina oleje klesne k minimální hranici. (Vypínač motoru je přitom stále v poloze „OPEN“).

Pokud signalizace motor vypne, znovu zatáhněte za startovací šňůru. Pokud se rozsvítí kontrolka A (**Fig. V**) a motor nenastartuje. Pokud k tomu dojde, ihned doplňte olej v motoru.



12 V zásuvku můžete používat současně se zásuvkou střídavého napětí.

Pokud dojde k přetížení, pojistka přetížení vypne (tlačítko vyskočí nahoru). Pokud k tomu dojde, počkejte několik minut a potom tlačítko znovu stlačte. Tím dojde znovu k zapnutí napětí.

24.3.6 Zastavení stroje před údržbou

Postup:

1. Nejprve odpojte připojené spotřebiče (**Fig. W**)
2. Vypínač motoru (**Fig. X**) přepněte do polohy „OFF“.
3. Jakmile motor vychladne, otočte odvzdušňovacím šroubem víčka nádrže ve směru hodinových ručiček do polohy „CLOSE“ (**Fig. Y**).



POKYN

K okamžitému vypnutí motoru přepněte vypínač do polohy „CLOSE“.

25 ÚDRŽBA

Aby byla elektrocentrála vždy provozuschopná, musí být pravidelně udržovaná.

Dbejte proto pokynů, uvedených v následující tabulce.



POZOR

Používejte výhradně originální náhradní díly. Při použití jiných dílů může dojít k poškození stroje.



25.1 Tabulka údržby

Provádějte údržbu pravidelně (v měsíčních nebo hopinových intervalech).

POKYN
<p>(1). Pokud provozujete elektrocentrálu v prašném nebo špinavém prostředí, provádějte údržbu častěji.</p> <p>(2). Pokud nejste kvalifikovaným mechanikem, nechte provést pravidelnou údržbu kvalifikovaným mechanikem. V případě potřeby se obraťte na Vašeho prodejce.</p> <p>(3). Pokud používáte elektrocentrálu k podnikání, doporučujeme zaznamenávat provozní hodiny, abyste mohli údržbu lépe plánovat.</p>

Provádějte údržbu pravidelně (v měsíčních nebo hodinových intervalech).

Udržovaný prvek	Četnost údržby (1)	Četnost údržby (1)			
		Při každém použití	Každé 3 měsíce nebo každých 50 provozních hodin	Každých 6 měsíců nebo každých 100 provozních hodin	jednou ročně nebo každých 200 provozních hodin
Motorový olej	kontrola	O			
	výměna			O	
Vzduchový filtr	kontrola	O			
	čištění		O(1)		
Zapalovací svíčka	vyčištění - nastavení			O	
	výměna				O
Vůle vzduchové klapky	kontrola - nastavení				O(2)
Benzínová nádrž a filtr	vyčištění			O(2)	
Palivový systém	Kontrola	každé 2 roky – pokud je nutné, vyměnit			

1. V případě, že generátor je používán špinavém, mělo by to být kontrolována a často udržována.
2. V případě, že uživatel nemá ten správný nástroj, nebo má příliš málo informací, by měla být prováděna údržba kvalifikovaná osoba.

25.1.1 Výměna oleje

Starý olej vypouštějte, dokud je motor ještě provozem horký.

1. Uvolněte šroub a sejměte kryt. (**Fig. Y1**)
2. Uvolněte nalévací otvor.
3. Starý olej vypusťte do vhodné nádoby.
4. Nalijte nový olej podle doporučení a zkontrolujte hladinu oleje.
5. Kryt opět našroubujte.

	POZOR
	Před výměnou oleje v motoru se ujistěte, že je víčko palivové nádrže odvětrávané a že vypínač motoru je v poloze „CLOSE“.

	POZOR
	V zájmu ochrany životního prostředí vám doporučujeme vyjetý olej přechovávat v nepropustných nádobách a odevzdávat na místech k tomu určených. Nevylévejte olej do odpadu nebo půdy a vody.



25.1.2 Údržba zapalovací svíčky

Doporučená zapalovací svíčka: A7RC nebo NGK R7HSA

Aby motor správně fungoval, musí být kontakty ve správné vzdálenosti a nesmí být znečištěné palivem nebo olejem.

1. Sejměte kryt zapalovací svíčky (**Fig. Z**).
2. Sejměte zapalovací kabel.
3. Svíčku očistěte.
4. Svíčku vyšroubujte klíčem na svíčku.



POZOR

Svíčku po vyčištění opět řádně zašroubujte. Jinak může dojít k poškození motoru.

Vždy používejte svíčku s předepsanou hodnotou.

B – Rukojeť klíče na svíčku (Fig. AA)

C – Klíč na svíčku (Fig. AA)

D – Zapalovací kabel (Fig. AA)

5. Zrakem svíčku zkontrolujte. Pokud je izolátor prasklý, svíčku vyměňte. Pokud chcete svíčku dále používat, vyčistěte ji vhodným kartáčkem.
6. Změřte vzdálenost kontaktů svíčky s pomocí měřky. Kontakty musí být ve vzdálenosti 0,6 mm až 0,7 mm (tloušťka kreditní karty). (**Fig. AB**)
7. Rukou svíčku opět opatrně našroubujte. Dávejte pozor, aby nedošlo k poškození závitu.
8. Pokud použijete novou svíčku, po dotažení rukou s ní ještě klíčem pootočte o půl otáčky, aby došlo ke stlačení těsnícího kroužku. Pokud použijete starou svíčku, pootočte klíčem jen o osminu až čtvrtinu otáčky.

25.1.3 Nasadíte zapalovací kabel.

25.1.4 Transport / Skladování

Abyste zabránili unikání benzínu z elektrocentrály během transportu nebo skladování, musí být vypnutá a ve svislé poloze. Jakmile motor úplně vychladne, otočte odvětrávacím šroubem na víčku nádrže do polohy „CLOSE“.

Při transportu elektrocentrály:

- Ujistěte se, že z nádrže nemůže unikat benzín. (v plnicím otvoru nádrže se nesmí nacházet žádné palivo.)
- Pokud je elektrocentrála ve vozidle, smí se nastartovat pouze po vyjmutí z vozidla, ve volném prostoru.
- Při transportu nenechávejte na elektrocentrálu svítit přímé slunce.
- Pokud při horku zůstane elektrocentrála v uzavřeném vozidle, mohou benzínové výpary způsobit požár vozidla.
- Vozidla, přepravující elektrocentrálu se nesmí dlouho pohybovat po nekvalitních vozovkách. Pokud musíte déle jet po nekvalitní vozovce, vypusťte předtím benzín z nádrže.

Pokud budete elektrocentrálu skladovat delší čas, postupujte podle následujících pokynů:

1. Skladujte pouze na suchých a čistých místech



2 Pečlivě vypusťte benzín z nádrže:

A. Vypusťte benzín do vhodné nádoby.

B. Nastavte vypínač motoru do polohy „OPEN”.
Vyšroubujte odvěšovací šroub karburátoru (**Fig. AC**) a vypusťte benzín do vhodné nádoby.

C. Odvěšovací šroub opět zašroubujte. Zatáhněte 3 až 4 krát za startovací šňůru, aby vytekl benzín z palivového čerpadla.

D. Vypínač motoru přepněte do polohy „OPEN”. Zatáhněte pevně odvěšovací šroub víčka nádrže.

E. Zašroubujte opět kryt svíčky.



Za určitých podmínek je benzín lehce zápalný.
Je přísně zakázáno kouřit nebo zdržovat se v blízkosti benzínu s otevřeným ohněm.

3. Vypusťte motorový olej.

4. Vyšroubujte zapalovací svíčku a nalijte polévkovou lžící nového motorového oleje do spalovacího prostoru. Několikrát motor startovací šňůrou protočte, aby se olej rozptýlil. Opět našroubujte zapalovací svíčku.

5. Pomalu zatáhněte za startovací šňůru (**Fig. AD**), až ucítíte odpor. Píst se nyní nachází v horní úvratí a sací i výfukový ventil jsou uzavřeny. Tento postup zabraňuje korozi motoru.

26 OBJEDNÁVKA NÁHRADNÍCH DÍLŮ

Použitím originálních dílů Zipper získáte jistotu, že díly ideálně padnou, čímž dojde ke zkrácení doby opravy a prodloužení životnosti stroje.

POKYN

Použití jiných než originálních dílů vede ke ztrátě záruky!

K tomu platí: při výměně dílů používejte pouze originální náhradní díly

[Adresu pro objednání náhradních dílů najdete v předmluvě tohoto návodu](#)

Výkres a seznam náhradních dílů



27 PRED SLOV (SK)

Vážený zákazník!

Ďakujeme vám za zakúpenie elektrocentrály Zipper ZI-STE1000IV. Tento návod na použitie obsahuje informácie a dôležité pokyny na uvedenie do prevádzky a údržbu vašej elektrocentrály Zipper ZI-STE1000IV. Návod na použitie je neoddeliteľnou súčasťou stroja a nesmie byť od neho odobratý. Chráňte ho pre neskoršie použitie a vždy, keď niekomu stroj predávate, návod priložte!



Dodržujte bezpečnostné pokyny!

Vzhľadom k stálemu vylepšovaniu našich produktov sa môžu obrázky líšiť od skutočnosti. Ak objavíte chybu, oznámte nám to, prosím.

Pozor!

Technické zmeny vyhradené!

Autorské právo

© 2015

Táto dokumentácia je chránená autorským právom.

Všetky práva vyhradené! Tlač, preklady, použitie fotografií a vyobrazení bez zvláštného povolenia budú trestne stíhané - súdnym miestom je Linz!

Adresa zákaznickeho servisu

Z.I.P.P.E.R MASCHINEN GmbH

Gewerbepark 8

A-4707 Schlüsslberg

Tel 0043 (0) 7248 61116 - 700

Fax 0043 (0) 7248 61116 - 720

info@zipper-maschinen.at

Obsah dodávky

Vybalte stroj Zipper ZI-STE1000IV a skontrolujte úplnosť a bezchybnosť dodávky. Prípadné závady ihneď nahláste svojmu predajcovi.



27.1 BEZPEČNOSŤ

Pre vašu bezpečnosť musíte dodržiavať nasledujúce pokyny:

- Ak dodržíte všetky pokyny, obsiahnuté v tomto návode, je prevádzka vašej EC STE2000IV úplne bezpečná. Prosíme, tento návod si pred použitím stroja pozorne prečítajte a dôkladne sa zoznámte so strojom. Predídete tým škodám na stroji a prípadným zraneniam.
- Výfukové plyny obsahujú jedovatý oxid uhoľnatý - CO. EC môže byť preto prevádzkovaná iba vonku alebo v priestoroch, s dostatočnou cirkuláciou vzduchu.
- Za určitých okolností sa môže benzín vznietiť alebo explodovať. Pri tankovaní preto motor vždy vypnite a nechajte vychladnúť.
- Pri tankovaní nefajčite a nepribližujte sa s otvoreným ohňom. Vždy tankujte v dobre vetraných priestoroch. Rozliaty benzín vždy ihneď utrite.
- Ako motor naštartujete, uistite sa, že je všetko v poriadku, aby ste predošli škodám a úrazom.
- Elektrocentrála musí byť umiestnená najmenej vo vzdialenosti 1 metra od budov a iného zariadenia.
- Musí stáť vždy na rovnej ploche. Umiestnenie na svahu môže viesť k úniku paliva. Vždy musíte vedieť, ako stroj rýchlo zastaviť; rovnako musíte poznať všetky kontroly, ktoré je potrebné vykonávať. Nikdy nenechajte motor bežať bez toho, že by ste dodržali všetky pokyny návodu.
- Deti a domáce zvieratá sa nesmú zdržiavať v pracovnom priestore stroja.
- Pri bežiacom motore sa nepribližujte k otáčajúcim sa častiam. Pri nesprávnom použití predstavuje elektrocentrála nebezpečenstvo.
- Elektrocentrála nesmie pracovať za dažďa alebo sneženia a je nutné zabrániť jej navlhnutiu.

27.1.1 UMIESTNENIE nálepiek a etikiet S BEZPEČNOSTNÝMI POKYNMI

Tieto nálepky varujú pred nebezpečenstvom, ktoré môže viesť k zraneniu alebo smrti. Pozorne sa zoznámte s týmito varovaniami a dobre prečítajte tento návod. Pokiaľ dôjde k odlepeniu alebo poškodeniu etikety, obráťte sa na vášho predajcu, aby vám ju nahradil.

1 – Nálepka stavu oleja (Fig. E)	2 - Poloha prepínača Motor ON - OFF (Fig. E)
3 – Varovanie (Fig. F)	

27.2 KONTROLA PRED UVEDENÍM DO PREVÁDZKY

27.2.1 Kontroly pred uvedením do prevádzky

**POZNÁMKA: Motor je dodávaný bez oleja.
Vyplnenie približne 0,4 l oleja pred spustením motora!**

- Elektrocentrálu kontrolujte pri vypnutom motore na rovnej pevnej ploche.

27.2.2 Kontrola stavu oleja

Použitie oleja s akýmkoľvek prísadami alebo oleja pre dvojtaktné motory môže podstatne skrátiť životnosť Vášho stroja.

Používajte len vysoko kvalitný olej pre štvortaktné motory. Výkonová trieda oleja SG / SF musí byť rovnaká alebo lepšia, ako požaduje výrobca motora.



Zvoľte takú viskozitu oleja, ktorá odpovedá stredným teplotám v mieste používania stroja. (Fig. G)

① Olej pre jeden rozsah teplôt (Monograde)	② Olej pre viac teplotných rozsahov
--	-------------------------------------

Vyskrutkujte mierku oleja, osušte ju čistou handrou a znova zasuňte do plniaceho otvoru oleja. Znovu vytiahnite a skontrolujte stav oleja. Ak je stav oleja pod dolnou ryskou, doplňte vhodný olej cez plniaci otvor.

- Nikdy nenechávajte pracovať motor pri nízkom stave oleja. Mohlo by dôjsť k poškodeniu motora.

**POKYN**

System kontrolы oleja vypne motor skôr než stav oleja dosiahne minima. Aby ste predišli nečakanému zastaveniu stroja, odporúčame Vám pravidelne olej kontrolovať a dopĺňať.

1 – Mierka oleja (Fig. H)	2 – Plniaci otvor oleja (Fig. H)	3 – Horná hladina oleja (Fig. H)
----------------------------------	---	---

27.2.3 Kontrola stavu paliva

Používajte bezolovnatý benzín BA-95.
Pri nízkom stave palivo doplňte.

Za určitých podmienok môže byť benzín výbušný.

- Stroj doplňajte palivom iba v dobre vetraných priestoroch. Pri tankovaní vždy vypnite motor. Pri tankovaní nefajčite a nepribližujte sa s otvoreným ohňom.
- Nádrž nepreplňujte (V plniacim hrdle nesmie byť benzín).
- Dbajte na to, aby pri tankovaní benzín nepretiekol. Benzínové výpary sa môžu ľahko vznietiť. Rozliaty benzín ihneď do sucha utrite než naštartujete stroj.
- Zabráňte styku pokožky s benzínom. Zabráňte prístupu detí k benzínu.

27.2.4 Zariadenie na úsporu paliva

Funkcia zariadenia:

Ak odpojíte elektrické zariadenie, elektrocentrála automaticky zníži otáčky motora. Ak zariadenie opäť zapnete, zvýšia sa automaticky otáčky motora na správnu hodnotu. Tento systém umožňuje znížiť spotrebu paliva.

V polohe OFF:

Zariadenie na úsporu paliva je vypnuté, otáčky stroja sú na štandardnej úrovni.

**POKYN**

Dbajte na to, aby sa prach, nečistoty alebo voda, nedostali do nádrže.

Po tankovaní vždy pevne dotiahnite viečko nádrže.



V žiadnom prípade nepoužívajte zmes benzínu s olejom alebo naftu!

**Zariadenie na úsporu paliva funguje iba vtedy, ak je spotrebič pripojený na zásuvku 220 V.**

Ak je EC pripojená na spotrebič s vysokým príkonom, zariadenie vypnite, aby ste zamedzili kolísaniu otáčok.

Ak používate výstup 12 V, musíte zariadenie na úsporu paliva vypnúť. (Fig. D)



27.2.5 Kontrola vzduchového filtra

Skontrolujte čistotu vzduchového filtra a jeho správnu funkciu.
Zložte kryt, uvoľnite skrutku držiaka a vyberte filter zo stroja.
Znečistený filter vyčistite.



Nikdy neštartujte motor bez vzduchového filtra: pritom by došlo k nasatiu prachu a skrátenie životnosti motora.

A – Skrutka krytu (Fig. I)	B – Škrtiaca klapka motora (Fig. I)
C – Vzduchový filter (Fig. J)	D – Držiak filtra (Fig. J)
E – Skrutka filtra (Fig. J)	F – Materiál filtra (Fig. J)

28 UVEDENIE DO PREVÁDZKY

Pred zapnutím elektrocentrály odpojte všetky prístroje zo zásuviek stroja.

p) Otvorte odvzdušňovaciu skrutku nádrže otočením v smere hodinových ručičiek do polohy "OPEN".

1 – Odvzdušňovacia skrutka (Fig. K)	2 – Vypínač motora (Fig. L)
--	------------------------------------

POZOR: Pri uvedení do prevádzky, pozri poznámku 3.3 na strane 18!

q) Vypínač nastavte do polohy „OPEN“.

r) Pootočte škrtiacu klapku do polohy "CLOSE".



POKYN

Ak je motor horúci, nechajte škrtiacu klapku v polohe "OPEN"

1 – Škrtiaca klapka(Fig.M)	2 - Držadlo štart. šnúry (Fig. M)	3 – Poloha uzavreté (Fig. M)
-----------------------------------	--	-------------------------------------

s) Zatiahnite za rukoväť (Fig. N), až ucítite odpor, potom uvoľnite.



Štartovací šnúru nepúšťajte (**Fig. N**), ale rukou kontrolujte spätné navinutie.

t) Keď je motor teplý, škrtiacu klapku dajte do polohy "START". (**Fig. O**)



Pokiaľ motor po zastavení nenaštartuje, skontrolujte najprv stav paliva

1 – Prevádzka (Fig. O)	2 – Rukoväť štart. šnúry (Fig. O)	3 – Štartovacia poloha (Fig. O)
-------------------------------	--	--



28.1.1 Prevádzka vo vysokých nadmorských výškach

Vo vysokých výškach je palivová zmes príliš bohatá a vedie k zhoršeniu funkcie motora a zvýšenej spotrebe. K zvýšeniu výkonu motora je nutné špeciálne nastavenie karburátora. Ak stroj používate vyššie ako 1500 m nad morom, obráťte sa na svojho predajcu pre nové nastavenie karburátora.



Tryska je nastavená na normálnu nadmorskú výšku. Ak sa stroj používa vo vyšších nadmorských výškach, môže sa znížiť výkon motora a motor sa môže prehrievať alebo aj zadieť. Je potrebné nastaviť bohatosť zmesi.

Aj pri použití vhodných trysiek klesá menovitý výkon motora na každých 300 m výšky o 3,5%. Ak neurobite korekciu trysiek, je zníženie výkonu ešte väčšie.

28.1.2 Použitia Motora

Pre zabránenie úrazu elektrickým prúdom pri poruche stroja musí byť elektrocentrála uzemnená. Uzemňovacia svorka stroja musí byť spojená s uzemňovacím kolíkom pomocou silného vodiča.



POKYN

Ak sú všetky zariadenia uzemnená, uistite sa, že aj motor je uzemnený.

Ak používate elektrocentrálu pre núdzové napájanie budov, musí byť pripojenie prevedené podľa platných noriem a musí ho vykonať elektromechanik s príslušným oprávnením.

1 – Symbol uzemnenia (Fig. P)	2 – Uzemňovacia svorka (Fig. P)
--------------------------------------	--

- Nezaťažujte stroj nad menovitý výkon. Zohľadnite príkon všetkých pripojených spotrebičov.
- Neprekračujte maximálny prúd pripojených spotrebičov.

28.1.1 Zobrazenie

Displej sa automaticky zmení z V, Hz, kW a hodiny operácie.

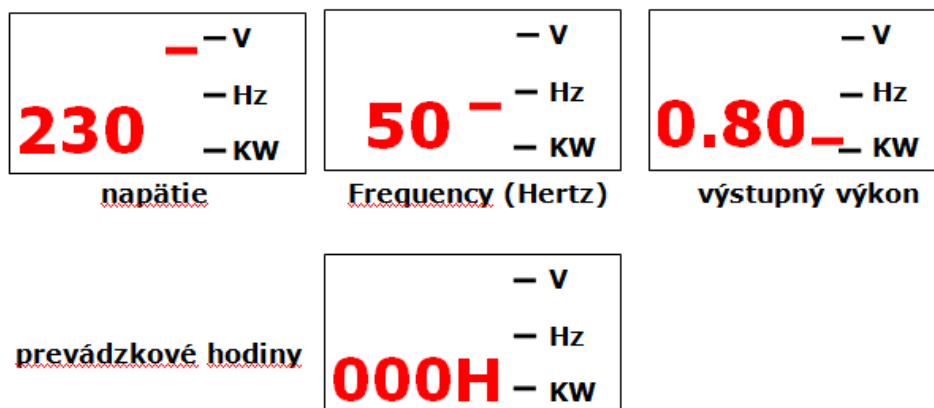

28.1.2 Použitie napätia 230V

1. Naštartujte motor a skontrolujte, či svieti zelená kontrolka.
2. Skontrolujte, že je vypínač pripojených spotrebičov v polohe "Vypnuté" a pripojte spotrebiče do zásuviek.
3. Zapnite spotrebiče

A – Kontrolka preťaženia (Fig. Q)
B - alarm minimálnej hladiny oleja (Fig. Q)
C – Zásuvka (Fig. R)



28.1.3 Kontrolky "pod napätím" a "preťaženie"

Ak elektrocentrála funguje správne, svieti pri prevádzke zelená kontrolka. Pri preťažení generátora (viac ako 2 kVA) alebo pri krátkom spojení pripojeného spotrebiča sa zelená kontrolka vypne a rozsvieti sa červená kontrolka. Prúd k pripojenému spotrebiču sa preruší. Ak svieti červená kontrolka, vypnite motor a poruchu na spotrebiči odstráňte.



Pri štarte elektrocentrály skontrolujte, že sa súčasne rozsvieti červená a zelená kontrolka. Ak červená kontrolka ihneď zhasne, je stroj v poriadku. Pokiaľ zostane svietiť, obráťte sa na svojho predajcu.

1 – Preťaženie (ČERVENÁ) (Fig. S)

2 – „Pod napätím“ (ZELENÁ) (Fig. S)

28.1.4 Použitie jednosmerného napájania

Zásuvka jednosmerného napätia slúži len na napájanie akumulátorov (12 V)

- Pri prevádzke na jednosmerné napájanie prepnite prepínač úsporného režimu do polohy "OFF".
- Najskôr pripojte nabíjací kábel (**Fig. T**) do zásuvky jednosmerného napätia.
- Potom pripojte svorky na kontakty batérie.
- Zapnite generátor.

Aby ste zamedzili iskreniu pri pripojení akumulátora, pripojte nabíjací kábel najprv k elektrocentrále a až potom k akumulátoru. Pri odpájaní začnite u akumulátoru.

- Pred pripojením nabíjacieho kábla na svorky akumulátora vždy najprv odpojte ukostrený pól batérie od vozidla. Späť ho pripojte až po odpojení nabíjacieho kábla. Tým zamedzíte iskreniu a krátkym spojeniam medzi akumulátorom a karosériou vozidla.
- Z akumulátora sa môžu vyparovať škodlivé výpary. Preto sa pri nabíjaní akumulátorov nepribližujte s otvoreným ohňom a nefajčite. Nabíjanie vykonávajte iba v dobre vetraných priestoroch.

• Akumulátor obsahuje ako elektrolyt kyselinu. Každý kontakt s pokožkou alebo okom vedie k ťažkým popáleninám. Používajte dýchaciu masku a ochranný odev.

Pri zasiahnutí pokožky elektrolytom miesto ihneď umyte tečúcou vodou.

Pri zasiahnutí oka elektrolytom, oko ihneď vyplachujte dostatočným prúdom tečúcej vody min. 15 minút. Ihneď vyhľadajte pomoc lekára. Pri požití elektrolytu ihneď vypite dostatočné množstvo vody alebo mlieka. Potom sa napite rastlinného oleja. Ihneď vyhľadajte lekársku pomoc.



POZOR

Pri nabíjaní akumulátora vozidla nikdy neštartujte motor. Došlo by tým k poškodeniu elektrocentrály.

Nikdy nepripájajte kladnú svorku elektrocentrály na záporný pól akumulátora a naopak. Riskujete tým ťažké poškodenie akumulátora a elektrocentrály.



Zabráňte prístupu detí ku stroju!



Elektrolyt je nebezpečná žeravina!

1 – Poistka preťaženia 12 V okruhu (Fig. U)

2 – v prevádzke - povolené - (Fig. U)

3 – spustil - bez funkcie - (Fig. U)



Signalizácia nízkeho stavu oleja

Táto signalizácia je určená zabráneniu poškodenia motora kvôli nedostatočnému mazaniu. Signalizácia automaticky vypne motor, ak hladina oleja klesne na minimálnu hranicu. (Vypínač motora je pritom stále v polohe "OPEN").

Ak signalizácia motor vypne, znovu zatiahnite za štartovaciu šnúru. Ak sa rozsvieti kontrolka A (**Fig. V**) a motor nenaštartuje, ihneď doplňte olej v motore.

28.2 Zastavte sa na pravidelnou údržbou

Postup:

2. Najprv odpojte pripojené spotrebiče (**Fig. W**)
2. Vypínač motora (**Fig. X**) prepnite do polohy „OFF“.
3. Ak motor vychladne, otočte odvzdušňovacou skrutkou viečka nádrže vo smere hodinových ručičiek do polohy „CLOSE“ (**Fig. Y**).



12 V zásuvku môžete používať súčasne so zásuvkou striedavého napätia.

Pokiaľ dôjde k preťaženiu, poistka preťaženie vypne (tlačidlo vyskočí hore). Ak k tomu dôjde, počkajte niekoľko minút a potom tlačidlo znova stlačte. Tým dôjde znova k zapnutie napätia.



POKYN

K okamžitému vypnutiu motora prepnite vypínač do polohy „CLOSE“.

29 ÚDRŽBA

Aby bola elektrocentrála vždy prevádzkyschopná, musí byť pravidelne udržiavaná.

Dbajte preto pokynov, uvedených v nasledujúcej tabuľke.



POZOR

Používajte výhradne originálne náhradné diely. Pri použití iných dielov môže dôjsť k poškodeniu stroja.

29.1 Tabuľka údržby

Vykonávajújte údržbu pravidelne (v mesačných alebo hodinových intervaloch).



POKYN

- (1). Ak prevádzkujete elektrocentrálu v prašnom alebo špinavom prostredí, vykonávajújte údržbu častejšie.
- (2). Ak nie ste kvalifikovaným mechanikom, nechajte vykonať pravidelnú údržbu kvalifikovaným mechanikom. V prípade potreby sa obráťte na Vášho predajcu.
- (3). Ak používate elektrocentrálu na podnikanie, odporúčame zaznamenávať prevádzkové hodiny, aby ste mohli údržbu lepšie plánovať.

Udržovaný prvok		Frekvencia údržby (1)			
		Pri každom použití	Každé 3 mesiace alebo každých 50 prevádzkových hodín	Každých 6 mesiacov alebo každých 100 prevádzkových hodín	Raz za rok alebo každých 200 prevádzkových hodín
Motorový olej	kontrola	O			
	výmena			O	



Vzduchový filter	kontrola	O			
	čistenie		O(1)		
Zapaľovacia sviečka	vyčistenie - nastavenie			O	
	výmena				O
Vôľa vzduchovej klapky	kontrola - nastavenia				O(2)
Benzínová nádrž a filter	vyčistenie			O(2)	
Palivový systém	kontrola	každé 2 roky – pokiaľ je nutné, vymeniť			

1. V prípade, že generátor je používaný špinavom, malo by to byť kontrolovaná a často udržiavané.
2. V prípade, že používateľ nemá ten správny nástroj, alebo má príliš málo informácií, by mala byť vykonávaná údržba kvalifikovaná osoba.

29.1.1 Výmena oleja

Starý olej vypúšťajte, kým je motor ešte po prevádzke stroja horúci.

1. Uvoľnite skrutku a zložte kryt. **(Fig. Y1)**
2. Uvoľnite plniaci otvor.
3. Starý olej vypustite do vhodnej nádoby.
4. Nalejte nový olej podľa odporúčania a skontrolujte hladinu oleja.
5. Kryt opäť zaskrutkujte.

29.1.2 Údržba zapaľovacej sviečky

Odporúčaná zapaľovací sviečka: A7RC lebo NGK R7HSA

Aby motor správne fungoval, musia byť kontakty v správnej vzdialenosti a nesmú byť znečistené palivom alebo olejom.

1. Zložte kryt zapaľovacej sviečky **(Fig. Z)**
2. Zložte zapaľovací kábel.
3. Sviečku očistite.
4. Sviečku vyskrutkujte kľúčom na sviečku.

B – Rukoväť kľúča na sviečku (Fig. AA)

C – Kľúč na sviečku (Fig. AA)

D – Zapaľovací kábel (Fig. AA)

5. Zrakom sviečku skontrolujte. Ak je izolátor prasknutý, sviečku vymeňte. Ak chcete sviečku ďalej používať, vyčistite ju vhodnou kefkou.
6. Zmerajte vzdialenosť kontaktov sviečky pomocou mierky. Kontakty musia byť vo vzdialenosti 0,6 mm až 0,7 mm (hrúbka kreditnej karty). **(Fig. AB)**
7. Rukou sviečku opäť opatrne naskrutkujte. Dávajte pozor, aby nedošlo k poškodeniu závit. Ak použijete novú sviečku, po dotiahnutí rukou s ňou ešte kľúčom pootočte o pol otáčky, aby došlo k stlačeniu tesniaceho krúžku. Ak použijete starú sviečku, pootočte kľúčom len o osminu až štvrtinu otáčky.
9. Nasadte zapaľovací kábel.

POZOR

Pred výmenou oleja v motore sa uistite, že je viečko palivovej nádrže odvzdušnené a že vypínač motora je v polohe "CLOSE".

POZOR

V záujme ochrany životného prostredia vám odporúčame opotrebovaný olej prechovávať v nepriepustných nádobách a odovzdávať na miestach k tomu určených. Nevylievajte olej do odpadu alebo pôdy a vody.

POZOR

Sviečku po vyčistení opäť riadne zaskrutkujte. Inak môže dôjsť k poškodeniu motora.

Vždy používajte sviečku s predpísanou hodnotou.



29.2 Transport / Skladovanie

Aby ste zabránili unikaniu benzínu z elektrocentrály počas transportu alebo skladovania, musí byť vypnutá a vo zvislej polohe. Ako náhle motor úplne vychladne, otočte odvdzdušňovacím skrútkou na viečku nádrže do polohy "CLOSE".

Pri transporte elektrocentrály:

- Uistite sa, že z nádrže nemôže unikať benzín. (V plniacim otvorení nádrže sa nesmie nachádzať žiadne palivo.)
- Ak je elektrocentrála vo vozidle, smie sa naštartovať iba po vybratí z vozidla, vo voľnom priestore.
- Pri transporte nenechávajte na elektrocentrálu svietiť priame slnko.
- Ak pri horúčave zostane elektrocentrála v uzavretom vozidle, môžu benzínové výpary spôsobiť požiar vozidla.
- Vozidlo, prepravujúce elektrocentrálu sa nesmie dlho pohybovať po nekvalitných vozovkách. Ak musíte dlhšie ísť po nekvalitnej vozovke, vypustite predtým benzín z nádrže.

Ak budete elektrocentrálu skladovať dlhší čas, postupujte podľa nasledujúcich pokynov:

- 1 Skladujte len na suchých a čistých miestach
- 2 Dôkladne vypustite benzín z nádrže:

A. Vypustite benzín do vhodnej nádoby.

B. Nastavte vypínač motora do polohy "OPEN". Vyskrutkujte odvdzdušňovaciu skrútku karburátora (Fig. AC) a vypustite benzín do vhodnej nádoby.

C. Odvdzdušňovaciu skrútku opäť zaskrutkujte. Zatiahnite 3 až 4 krát za štartovaciu šnúru, aby vytekol benzín z palivového čerpadla.

D. Vypínač motora prepnite do polohy "OPEN". Zatiahnite pevne odvdzdušňovaciu skrútku viečka nádrže.

E. Zaskrutkujte opäť kryt sviečky.

3. Vypustite motorový olej.

4. Vyskrutkujte zapaľovaciu sviečku a nalejte polievkovú lyžicu nového motorového oleja do spaľovacieho priestoru. Niekoľkokrát motor štartovacou šnúrou pretočte, aby sa olej rozptýlil. Opäť naskrutkujte sviečku.

5. Pomaly zatiahnite za štartovaciu šnúru (Fig. AD), až ucítite odpor. Piest sa teraz nachádza v hornej úvrati a sací aj výfukový ventil sú uzavreté. Tento postup zabraňuje korózii motora.



Za určitých podmienok je benzín ľahko zápalný.

Je prísne zakázané fajčiť alebo zdržiavať sa s otvoreným ohňom v blízkosti benzínu.

30 OBJEDNÁVKA NÁHRADNÝCH DIELOV

Použitím originálnych dielov Zipper získate istotu, že diely ideálne padnú, čím dôjde k skráteniu doby opravy a predĺženiu životnosti stroja.

POKYN

Použitie iných než originálnych dielov vede ku strate záruky!

K tomu platí: pri výmene dielov používajte iba originálne náhradné diely.

[Adresu pre objednanie náhradných dielov nájdete v predslve tohto návodu.](#)



31 PREDGOVOR (SL)

Spoštovani kupec!

To navodilo za uporabo vsebuje informacije in pomembne napotke za uporabo in ravnanje z motorno koso ZI-STE2000IV.

Navodilo za uporabo je sestavni del stroja in se ga ne sme odstraniti. Shranite ga, da ga boste lahko kasneje ponovno prebrali. Če stroj izročite tretji osebi, priložite zraven tudi to navodilo!



Prosimo, upoštevajte varnostne napotke!

Pred prvo uporabo pazljivo preberite to navodilo. Tako boste lažje strokovno ravnali s strojem, odpravili nejasnosti in preprečili morebitne poškodbe.

Upoštevajte opozorila in varnostne napotke. Neupoštevanje opozoril in varnostnih napotkov lahko vodi do resnih poškodb.

Zaradi nenehnega razvoja naših proizvodov lahko slike in vsebina nekoliko odstopajo od resničnega stanja izdelka. O morebitnih napakah nas prosim obvestite.

Pridržujemo si pravico do tehničnih sprememb!

Avtorske pravice

© 2015

Ta dokument je avtorsko zaščiten. Pridržujemo si vse pravice, ki iz tega izhajajo! Ponatis, prevod ali jemanje slikovnega materiala ni dovoljeno in se sodno preganja. Kraj sodne pristojnosti je Wels!

Naslov servisne službe

ZIPPER MASCHINEN GmbH Gewerbepark 8 A-4707 Schlüsslberg Tel.: +43 7248 61116-700 Fax: +43 7248 61116-720 Mail: info@zipper-maschinen.at	GRADBENA TOČKA d.o.o. Tupeliče 59 4205 Preddvor GSM: 030 375 939 WEB: www.gradbena-tocka.si E-MAIL: servis@gradbena-tocka.si	FAMTEH d.o.o. Gačnikova pot 2 2390 Ravne na Koroškem Tel: 02 6204 230 WEB: www.famteh.si E-MAIL: saso@famteh.si
---	---	--



32 VARNOST

Za zagotovitev varnosti je potrebno upoštevati naslednja navodila:

- Ob natančnem upoštevanju napotkov iz priloženih navodil za uporabo bo delovanje naprave ZI-STE100IV popolnoma varno. Pred prvo uporabo pazljivo preberite to navodilo in se dobro seznanite z napravo, da preprečite poškodbe stroja ali težke telesne poškodbe.
- Izpušni plini naprave vsebujejo strupen CO (ogljikov monoksid). Električni agregat ne sme obratovati v prostorih s slabo cirkulacijo zraka.
- V določenih okoliščinah se lahko bencin hitro vname ali eksplodira. Pred polnjenjem rezervoarja izklopite motor.
- Med polnjenjem rezervoarja ne kadite in pazite, da v bližini ni nobenih virov iskrenja. Skrbite za to, da je delovni prostor dobro prezračen.
- Razlit bencin takoj obrišite in očistite.
- Preden zaženete motor, se vedno prepričajte, če je vse v redu, da preprečite nesreče ali težke poškodbe.
- Med obratovanjem mora biti električni agregat vedno vsaj 1m oddaljen od stavb in od druge opreme.
- Naprava mora vedno stati na ravni podlagi. Na površini z naklonom lahko pride do puščanja bencina.
- Obvezno morate znati stroj hitro ustaviti. Prav tako imeti nadzor nad vsemi njegovimi deli. V nobenem primeru ne pustite teči motorja brez natančnega upoštevanja navodil.
- Otroci in domače živali se ne smejo zadrževati v delovnem območju naprave.
- Ob nestrokovni uporabi je električni agregat lahko nevaren.
- Električni agregat ne sme obratovati v dežju ali snegu. Pazite tudi, da v območje dela ni vlažno.

32.1 Nalepke z varnostnimi napotki

Nalepke opozarjajo na nevarnosti težkih nesreč, tudi takšnih s smrtnim izidom. Pazljivo preberite, kar piše na nalepkah, kot tudi varnostna opozorila in napotke v tem navodilu za uporabo. Če se nalepke luščijo ali so nečitljive, prosite Vašega trgovca, da jih zamenja.

1 – Nalepka nivoja olja (Sl. E)	2 – Motor položaj stikala ON - OFF (Sl. E)
3 – Opozorilna nalepka (Sl. F)	

33 OBRATOVANJE

33.1 Kontrola pred prvo uporabo

**POZOR! Motor je dobavljen brez olja.
Preden zaženete motor, vlijte v rezervoar za olje približno 0,4 litra olja!**



33.1.1 Kontrola stanja olja

- Uporaba manj vrednega olja ali olja za 2-taktni motor lahko skrajša življenjsko dobo električnega agregata.
- Uporabite olje z visoko vsebnostjo dodatkov ali visoko kvalitetno olje za 4-taktne motorje. Zmogljivost olj mora biti najmanj na nivoju SF/SG ali večja.
Npr. SAE 10W-30 , SAE 10W-40.
- Izberite motorno olje, katerega viskoznost ustreza srednjim temperaturam kraja, kjer živite.
(SI. G)

① Enostopenjsko olje	② Večstopenjsko olje
<p>Izvlomite merilno palico za olje, obrišite jo s čisto krpo in jo ponovno vstavite v odprto rezervoarja, da preverite nivo olja.</p> <p>Če je nivo olja pod minimumom na merilni palici, vlijte v rezervoar ustrezno olje do odprtine za polnjenje.</p> <p>Motor ne sme teči, če je nivo olja prenizek, ker se zaradi tega lahko poškoduje motor.</p>	<div style="background-color: #0070C0; color: white; padding: 5px; text-align: center;">OPOMBA</div> <div style="display: flex; align-items: center;"> <p>Opozorilni sistem za prenizek nivo olja izklopi motor, preden nivo olja pride na minimum. V izogib težavam zaradi nepričakovane ustavitve agregata, Vam priporočamo, da redno kontrolirate nivo olja.</p> </div>

1 – Merilna palica za olje (SI. H)	2 – Odprtina za polnjenje (SI. H)	3 – Zgornji nivo olja (SI. H)
------------------------------------	-----------------------------------	-------------------------------

33.1.2 Kontrola nivoja bencina

Uporabite običajni neosvinčeni bencin za motorna vozila.

Če je nivo bencina prenizek, ga dolijte.

- V določenih okoliščinah se lahko bencin hitro vname ali eksplodira.
- Bencin polnite samo na dobro prezračenem prostoru, potem, ko ste izklopili motor.
- V bližini električnega agregata ali v bližini delov, ki vsebujejo bencin, ne kadite.
- Bencin ne sme iztekati iz rezervoarja (v odprtini za polnjenje ne sme biti nobenega bencina).
- Pazite na to, da se pri polnjenju agregata bencin ne preliva čez rob. Luže bencina in bencinski hlapi se lahko vnamejo.
- Če razlijete bencin, obrišite madež in mesto madeža do konca osušite, preden zaženete motor.
- Izogibajte se daljši ali pogosti izpostavljenosti kože bencinu. Ne dovolite otrokom, da se dotikajo bencina.

33.1.3 Kontrola zračnega filtra

Preglejte zračni filter, če je čist in če pravilno deluje.

- Odvijte stranski pokrov.
- Zgoraj in spodaj sprostite pokrov zračnega filtra.
- Na odprtini na spodnji strani se pokrov zračnega filtra lahko odstrani tako, da ga izvlečemo s strani.

OPOMBA

Poskrbite za to, da prah, nečistoče in voda ne morejo priti v rezervoar za bencin.

Po polnjenju goriva ponovno trdno privijte pokrov rezervoarja.

V nobenem primeru ne uporabite mešanice ali kurilnega olja, ki ga uporabljate v domačem gospodinjstvu.

Ne pušajte motor teči brez zračnega filtra. Če ni zračnega filtra, vdre prah skozi uplinjač v motor in povzroči predčasno izrabo.



- Zdaj lahko zračni filter vzamemo ven.
- Filter po potrebi očistimo ali ga zamenjamo.

A – Vijak za stranski pokrov (Sl. I)	B – Stranski pokrov (Sl. I)
C – Ohišje zračnega filtra (Sl. J)	D – Pokrov zračnega filtra (Sl. J)
E – Vijak za pokrov zračnega filtra (Sl. J)	F – Zračni filter (Sl. J)

33.2 Uporaba

Preden vklopite električni generator, umaknite naprave od omrežnega vtiča.

1 – Batnica za odzračevanje bencinskega rezervoarja (Sl. K)	2 – Stikalo motorja (Sl. L)
--	------------------------------------

POZOR! Med zagonom, glej pojasnilo **3.3** na strani **20!**

- u) Stikalo motorja obrnite v položaj „**ON**“ . (Sl. **L**)



OPOMBA

Če je motor topel ali če je temperatura v okolju visoka, zauga ne uporabljajte.

- v) Ročico za zaug postavite v položaj „**START**“ (Sl. **M**).

1 – Zaprite (Sl. M)	2 – Ročica za zaug (Sl. M)	3 – Zaprt položaj (Sl. M)
----------------------------	-----------------------------------	----------------------------------

- w) Izvlecite ročico zaganjača na poteg vrvi (Sl. **N**), dokler ne začutite odpora. Potem jo hitro potegnite.
- x) Takoj, ko motor vžge, vrnite ročico zaganjača na poteg vrvi počasi nazaj v vodilo vrvi.
- y) Takoj, ko je motor topel, dajte ročico za zaug na položaj „**RUN**“ . (Sl. **O**)



Ročica zaganjača se ne sme brez nadzora vrniti v začetni položaj (Sl. **N**), temveč počasi.



Če motor potem, ko je nekaj časa miroval, ne vžge, je potrebno najprej preveriti stanje bencina.

1 – Obratovanje (Sl. O)	2 – Ročica za zaug (Sl. O)	3 – Obratovalni položaj (Sl. O)
--------------------------------	-----------------------------------	--



33.2.1 Obratovanje na višji nadmorski višini

Na višji nadmorski višini postane standardna mešanica zraka in bencina v uplinjaču pregosta, kar vodi v slabše delovanje motorja in v povečanje porabe bencina. Za povečanje zmogljivosti motorja lahko izvedete posebno nastavitve uplinjača. Če uporabljate agregat na nadmorski višini nad 1500 m, se za takšno nastavitve uplinjača obrnite na pooblaščenega zastopnika.

Tudi če uporabljate dobro šobo, se bo nazivna moč motorja zmanjšala za 3,5 % na vsakih dodatnih 300 m nadmorske višine. Če se takšna nastavitve uplinjača ne opravi, bo nadmorska višina povzročila toliko večji padec moči motorja.



Šoba je predvidena za obratovanje na večji nadmorski višini. Če se jo uporablja na nižji nadmorski višini, lahko nazivna moč pade in lahko pride do pregrevanja motorja. Lahko pride celo do težkih poškodb motorja, če je razmerje med zrakom in bencinom prenizko.

33.3 Uporaba motorja

Da preprečite električni šok zaradi motenj v delovanju, je potrebno motor ozemljiti. Ozemljitveni priključek motorja in zunanja ozemljitev morata biti povezana z močnim kablom.



OPOMBA

Ko je vsa oprema ozemljena, je potrebno priključiti tudi motor.

Če se agregat uporablja za zasilno električno napajanje za zgradbo, mora priključitev preostalega krogotoka na agregat opraviti usposobljen strokovnjak. Inštalacija mora biti v skladu z lokalno zakonodajo in s predpisi, ki se nanašajo na dobavo električne energije.

1 – Simbol ozemljitev (SI. P)	2 – Ozemljitvena objemka (SI. P)
-------------------------------	----------------------------------

- Nazivne moči se ne sme prekoračiti in upoštevati je potrebno na novo navedeno moč vseh priključenih električnih naprav.
- Navedene mejne vrednosti električnega napajanja, ki velja za priključitev, se ne sme prekoračiti.
- Motorja ne priključujte na gospodinjsko električno omrežje.

33.3.1 Display

Prikaz se preklopi iz V, Hz, kW in ure delovanja samodejno.

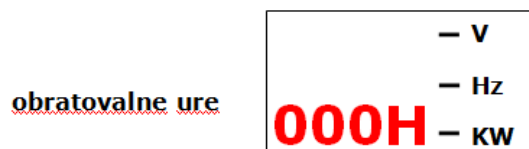
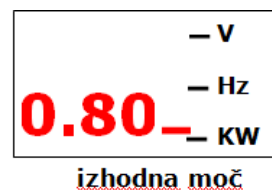
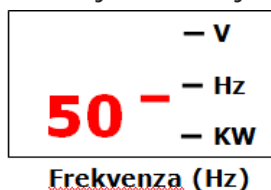
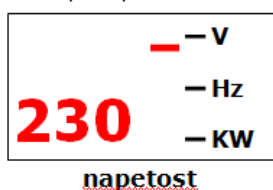

33.3.2 Uporaba izmeničnega toka

1. Zaženite motor in preverite, če se prižge zelena signalna lučka.
2. Preverite, če je stikalo električne naprave, ki je predvidena za uporabo, v položaju „Izklop“ in priključite napravo na električni agregat.
3. Vključite napravo.



A – Signalna lučka za preobremenitev (SI. Q)
B - minimalna raven olja alarm (SI. Q)
C – Vtičnica (SI. R)

33.3.3 Signalne lučke „pod napetostjo“ in „preobremenitev“

Če električni agregat pravilno deluje, se prižge zelena signalna lučka. Če je agregat preobremenjen (nad 2 kVA) ali če nastopi kratek stik na priključeni napravi, ugasne zelena signalna lučka in se prižge rdeča signalna lučka za preobremenitev. Pri tem se prekine električni tok, ki napaja priključeno napravo. Če se prižge rdeča signalna lučka, izključite motor in poiščite vzrok za preobremenitev.



Pri zagonu električnega agregata se lahko zgodi, da se istočasno prižgeta rdeča in zelena signalna lučka; če rdeča signalna lučka takoj zatem ugasne, je to normalno. Če ostane prižgana, se obrnite na trgovca, pri katerem ste kupili električni agregat.

1 – Preobremenitev (RDEČA) (SI. S)

2 – „Pod napetostjo“ (ZELENA) (SI. S)

33.3.4 Uporaba enosmernega toka

Vtičnica za enosmerni tok služi samo za polnjenje akumulatorja (12 V).

- Med delovanjem enosmernega toka dajte stikalo za regulacijo obremenilnega toka na „OFF“.
- Najprej polnilni kabel (**SI. T**) priključite v vtičnico za enosmerni tok na električnem agregatu.
- Nato priključite agregat na sponke akumulatorja.
- Zaženite motor.
- Da preprečite iskrenje v bližini akumulatorja, priključite polnilni kabel najprej na agregat in nato na akumulator.
- Pri izključevanju najprej izključite akumulator.
- Preden priključite polnilni kabel na akumulator vozila, izključite ozemljitveni vodnik akumulatorja.
- Ozemljitveni vodnik akumulatorja ne priključujte ponovno, dokler je priključen polnilni kabel. Na ta način preprečite kratek stik in iskrenje v primeru slučajnega stika med vtiči akumulatorja in karoserijo.



POZOR!

Motorja vozila ne zaženite, dokler je električni agregat priključen na akumulator, ker se zaradi tega agregat poškoduje.

Pozitivni pol polnilnega kabla se ne sme priključiti na negativno sponko akumulatorja. Polarnosti polnilnega kabla ne obračajte, ker s tem tvegate težke poškodbe na električnem agregatu ali na akumulatorju.

- Iz akumulatorja lahko izhajajo eksplozivni hlapi, zato mora biti dovolj oddaljen od virov iskrenja, plamena ali cigaret.
- Akumulator polnite na dobro prezračenem mestu.
- Akumulator vsebuje kislino (elektrolit). Vsakršen stik s kožo ali z očmi povzroči hude opekline. Uporabite masko in zaščitno obleko.
- Če elektrolit pride v stik s kožo, ta del takoj izperite z vodo.
- Če pride elektrolit v oči, oči obilno izpirajte s tekočo vodo najmanj 15 minut. Nato takoj poiščite zdravnika.
- Če slučajno pogoltnete nekaj elektrolita, takoj spijte večjo količino vode ali mleka. Zatem popijte rastlinsko olje in takoj poiščite zdravnika.



1 – Stikalo za preobremenitev 12-voltnega omrežja (Sl. U)

2 – v obratovanju - omogočena - (Sl. U)

3 – sproži - brez funkcije - (Sl. U)



Otroci morajo biti dovolj oddaljeni od mesta obratovanja agregata.



Elektrolit je strupen proizvod.

33.3.5 Regulacija obremenilnega toka

Delovanje regulacije obremenilnega toka:

Če generator ločimo od električnih priključkov, se število vrtljajev motorja avtomatično zmanjša. Ko priključimo na generator odjemnike toka, se število vrtljajev ponovno poveča na normalno stanje. Ta sistem omogoča znižanje porabe bencina naprave.

Položaj OFF:

Regulacija obremenilnega toka je zaprta in število vrtljajev agregata se ohranja na nivoju, ki je nad standardnim številom vrtljajev.

Alarm za nivo olja

Alarm je namenjen za preprečevanje poškodb na motorju zaradi premalo olja v rezervoarju. Alarm avtomatsko izključi motor, preden olje v rezervoarju pride na minimalno dovoljen nivo. (Stikalo motorja je še vedno v položaju „**OPEN**“). Kadar alarm izključi motor, ponovno vključite zaganjač. Signalna lučka za alarm (Sl. **V**) se prižge, motor se ne zažene. V tem primeru dolijte olje.



Regulacija obremenilnega toka deluje le, če je električna naprava (220 V) priključena na električni agregat.

Če je na generator priključena velika električna obremenitev, se aktivira regulacija obremenilnega toka, ki prepreči spreminjanje števila vrtljajev motorja.

Če uporabite 12 V izhod, morate izključiti regulacijo obremenilnega toka. (Sl. D)



Uporabite lahko vtičnico 12 V istočasno s priključkom za izmenični tok.

Preobremenitev omrežja na enosmerni tok lahko sproži stikalo za preobremenitev (tlačna vzmet znova skoči navzgor). Če se to zgodi, počakajte nekaj minut in nato pritisnite na stikalo za preobremenitev, da ga vrnete v začetni položaj.

34 ZAUSTAVITEV ZARADI VZDRŽEVALNIH UKREPOV

Postopek:

1. Ustavite vse naprave, ki so v pogonu in jih izključite iz električnega omrežja (Sl. **W**)
2. Stikalo motorja (sl. **X**) dajte na „**OFF**“.



OPOMBA

Za takojšnjo ustavitev motorja dajte stikalo na „**OFF**“.



3. Kakor hitro je motor popolnoma ohlajen, zasučite odzračevalni gumb na pokrovu rezervoarja v nasprotni smeri urinega kazalca, na „OFF“ (sl. Y).

34.1.1 VZDRŽEVANJE

Da je lahko električni agregat ves čas pripravljen za uporabo, mora biti redno vzdrževan in pravilno nastavljen.

Pri tem upoštevajte spodaj navedeno tabelo.



POZOR!

Uporabljajte samo originalne dele ali dele ekvivalentne kvalitete. Nestandardni nadomestni deli lahko poškodujejo električni agregat.

34.1.2 Tabela vzdrževanja

Redno izvajajte vzdrževanje agregata (vsakih nekaj mesecev ali na določeno število obratovalnih ur).



OPOMBA

- (1). Če agregat uporabljate pogosteje ali v umazanem okolju, je potrebno vzdrževanje izvajati pogosteje.
- (2). Uporabnik naj vzdrževanje zaupa pooblaščenemu zastopniku, razen v primeru, da je sam mehanik ali razpolaga s primernim orodjem za vzdrževalne dejavnosti. Prosimo Vas, da se držite navodila za uporabo.
- (3). Če se agregat uporablja za poklicne namene, vam priporočamo, da si zapisujete obratovalne ure in se tako lahko držite plana vzdrževanja.

Pogostnost vzdrževanja Konstrukcijski del		Ob vsaki uporabi	Vsake 3 mesece ali na vsakih 50 obratovalnih ur	Vsakih 6 mesecev ali na vsakih 100 obratovalnih ur	Enkrat letno ali na vsakih 200 obratovalnih ur
Strojno olje	kontrola	O			
	menjava			O	
Zračni filter	kontrola	O			
	čiščenje		O(1)		
Svečka	čiščenje - nastavitev			O	
	menjava				O
Reža lopute za zrak	kontrola-nastavitev				O(2)
Rezervoar bencina in filter	čiščenje			O(2)	
Krogotok bencina	kontrola	vsaki 2 leti – po potrebi zamenjajte			

1. Če je generator uporablja za umazanih mest, to je treba nadzorovati in pogosto vzdrževana.
2. Če uporabnik nima prave funkcije, ali pa ima premalo znanja, je treba za vzdrževanje je treba opraviti za to usposobljena oseba.



Menjava olja

Staro olje hitro in do konca spustite, ko je motor še topel.

1. Odvijte vijak in odstranite stranski pokrov (sl. **Z**).
2. Odstranite vijak merilne palice za olje.
3. Pustite olje odteči v primerno posodo.
4. Vlijte novo olje priporočene stopnje in preverite nivo olja.
5. Preverite nivo olja, ponovno privijte vijak merilne palice za olje in ponovno privijte stranski pokrov.

34.1.4 Vzdrževanje svečke

Priporoča se svečka: A7RC ali NGK R7HSA

Za pravilno delovanje motorja mora imeti svečka pravilen razmak med elektrodama in na njej ne sme biti ostankov škaže.

6. Odstranite pokrov **A**. (Sl. **AA**).
7. 2. Odstranite vtič za svečko.
8. Svečko odstranite s ključem. (Sl. **AB**)

B – ključ za svečke (sl. AB)

C – svečka (sl. AB)

D – vtič za svečko (sl. AB)



POZOR!

Pred menjavo olja preglejte pokrov rezervoarja, če je deluje odzračevanje in če je stikalo motorja postavljeno v položaj „CLOSE“



POZOR!

Zaradi zaščite okolja vam priporočamo, da staro olje shranite v dobro zatesnjenih posodah in ga oddate na enem od odobrenih zbirnih centrov. Starega olja ne zlivajte v zemljo in ga ne odstranjajte skupaj z gospodinjstvi odpadki.



POZOR!

Svečka mora biti dobro pritrjena.

Uporabite samo svečko, ki ima pravilno toplotno vrednost.

9. Svečko vizualno preglejte. Če je izolacija poškodovana, svečko zamenjajte. Če nameravate še naprej uporabljati rabljeno svečko, jo morate očistiti s ščetko.
10. S kaliberskim merilom izmerite razdaljo med elektrodama. Razdalja med elektrodama mora biti med **0,6 mm** in **0,7 mm**. (sl. **AC**)
11. Svečko ročno vstavite nazaj. Pri tem pazite, da ne poškodujete navoj.
12. Ko ste svečko namestili, jo s ključem zategnite še za pol obrata, da bo podložka dobro tesnila.
13. Vtič za svečko ponovno natakните na svečko in znova vstavite pokrov.

34.2 Transport / Skladiščenje

Da iz agregata med transportom ali prehodnim skladiščenjem ne bi uhajal bencin, mora biti agregat izklopljen in uskladiščen v navpičnem položaju. Ko je motor popolnoma ohlajen, obrnite odzračevalno pipo pokrova rezervoarja v položaj „**OFF**“.

Pri transportu električnega agregata pazite na naslednje:

- Prepričajte se, da iz rezervoarja ne more iztekati bencin (v odprtini za polnjenje rezervoarja ne sme biti nobenega bencina).
- Če je agregat v vozilu, se motor agregata ne sme zagnati. Agregat lahko obratuje samo na prostem, zato ga morate, če ga želite zagnati, vzeti iz vozila.
- Med transportom agregata se izogibajte postankom na soncu. Če je agregat dlje časa v zaprtem vozilu, se lahko bencin zaradi vročine skuha, zaradi česar lahko pride do požara.



Če nameravate agregat skladiščiti dlje časa, pred skladiščenjem storite naslednje:

- Prepričajte se, da je kraj skladiščenja čist in suh.
- **1 do 2 x** letno potegnite vlečno vrv zaganjača (sl. **AD**).

34.2.1 Skladiščenje

Če se stroj skladišči dlje, kot 30 dni, je potrebno storiti naslednje:

- Počakajte, da se stroj dovolj ohladi.
- Izpustite gorivo iz rezervoarja v ustrezno prestrezno posodo. Izpuščeno gorivo hranite v ustrezni posodi.
- Stroj dobro pokrijte in ga hranite na suhem in čistem mestu.

34.2.2 Odstranjevanje

Stroja ne odlagajte v običajni zabojnik za odpadke. Za informacije o razpoložljivih možnostih odstranitve kontaktirajte vaše lokalne oblasti. Če pri vašem specializiranem trgovcu kupite nov stroj ali ekvivalenten proizvod, je v nekaterih državah trgovec dolžan strokovno odstraniti vaš stari izdelek.

Proizvod je proizveden v skladu z uredbo REACH (EG-1907-2006).





35 STROMLAUFPLAN / CIRCUIT DIAGRAM

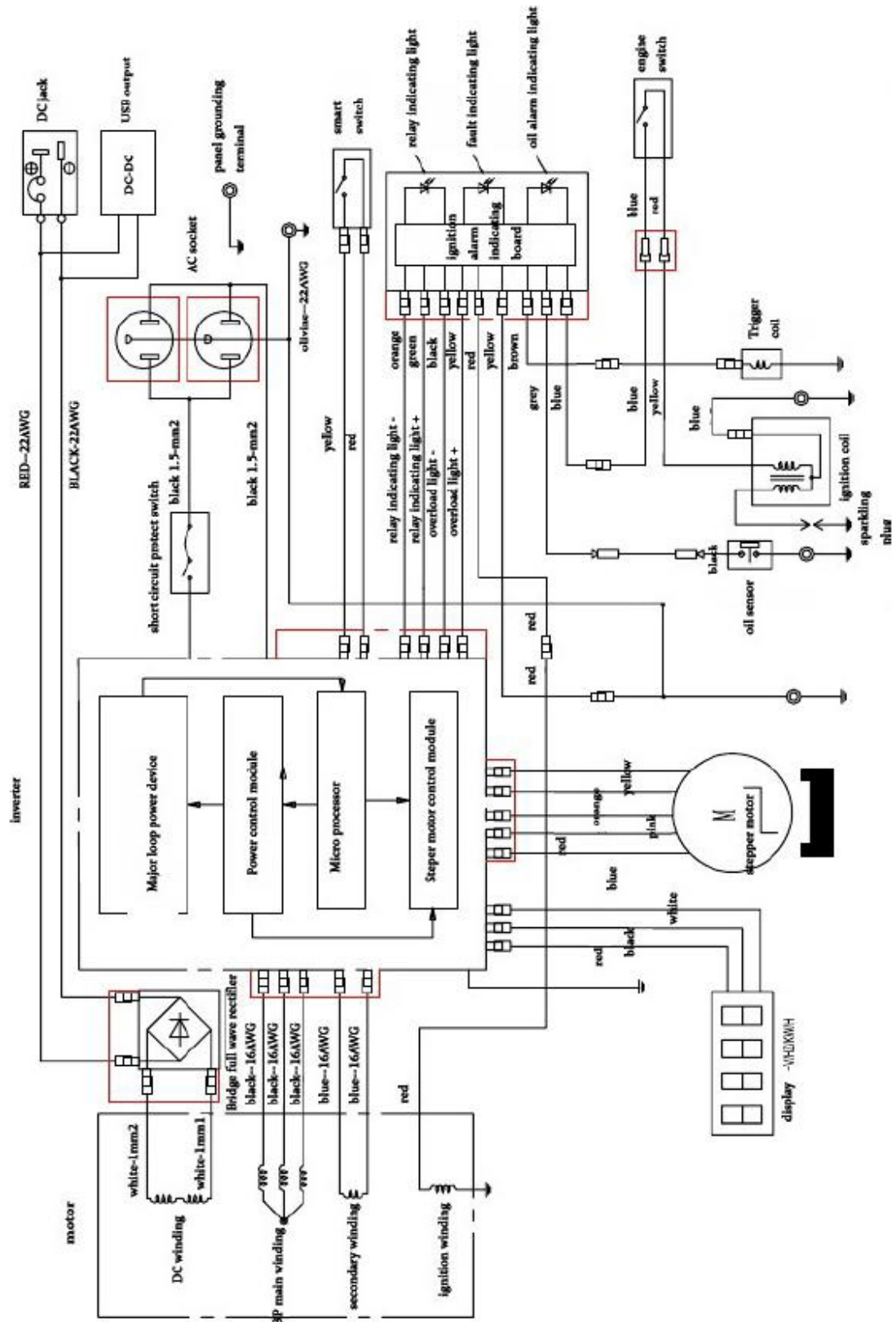



36 KONFORMITÄTSERKLÄRUNG / CERTIFICATE OF CONFORMITY

	Inverkehrbringer / Distributor Z.I.P.P.E.R. [®] MASCHINEN GmbH 4707 Schlüsslberg, Gewerbepark 8, AUSTRIA Tel.: +43 7248 61116-700; Fax.: +43 7248 61116-720 www.zipper-maschinen.at info@zipper-maschinen.at
	Bezeichnung / name STROMERZEUGER / GENERATOR
Typ / model ZI-STE2000IV	
EG-Richtlinien / EC-directives <ul style="list-style-type: none">• 2006/42/EG• 2006/95/EG• 2004/108/EG	
Angewandte Normen / applicable standards <ul style="list-style-type: none">• EN 12601:2001, EN 60204-1:2006• EN 55012:2002+A1:2005, EN 55014-2:1997+A1:2001,• EN 61000-6-1:2001• EN 60034-1:2004, EN 60034-22:1998	

Hiermit erklären wir, dass die oben genannten Maschinen aufgrund ihrer Bauart in der von uns in Verkehr gebrachten Version den grundlegenden Sicherheits- und Gesundheitsanforderungen der angeführten EG-Richtlinien entsprechen. Diese Erklärung verliert ihre Gültigkeit, wenn Veränderungen an der Maschine vorgenommen werden, die nicht mit uns abgestimmt wurden.

Hereby we declare that the above mentioned machines meet the essential safety and health requirements of the above stated EC directives. Any manipulation or change of the machine not being explicitly authorized by us in advance renders this document null and void.

Por la presente declaramos que la máquina mencionada cumple todos los requisitos de seguridad y sanidad de la(s) Directiva(s) arriba mencionadas. Cualquier cambio realizado en la máquina sin nuestra permisión resultará en la rescisión de este documento.

Nous déclarons que la machine mentionnée sur ce document est aux normes de sécurité de la directive de la CE. La modification des paramètres de la machine sans notre autorisation aura comme résultat la résiliation de ce contrat.

Týmto prohlašujeme, že shora uvedený stroj odpovídá požadavkům směrníc EU. Toto prohlášení ztrácí svou platnost, pokud byly na stroji provedeny změny, které nebyly námi odsouhlaseny.

Týmto vyhlasujeme, že shora uvedený stroj zodpovedá požiadavkám smerníc EÚ. Toto vyhlásenie stráca svoju platnosť, ak boli na stroji vykonané zmeny, ktoré neboli nami odsúhlasené.

Izjavljamo, da zgoraj naveden stroj ustreza osnovnim zahtevam glede na navedene smernice ES. Ta izjava izgubi svojo veljavnost, če so bile na stroju opravljene spremembe brez našega soglasja.

Technische Dokumentation
ZIPPER-MASCHINEN GmbH
4170 Haslach, Marktplatz 4

Schlüsslberg, 21.07.2015
Ort / Datum place/date

Erich Humer
Geschäftsführer / Director



37 GEWÄHRLEISTUNG

1.) Gewährleistung:

Die Fa. ZIPPER Maschinen gewährt für mechanische und elektrische Bauteile eine Gewährleistungsfrist von 2 Jahren für den Hobby Einsatz; bei gewerblichem Einsatz besteht eine Gewährleistung von 1 Jahr, beginnend ab dem Erwerb des Endverbrauchers/Käufers. Treten innerhalb dieser Frist Mängel auf, welche nicht auf im Punkt 3 angeführten Ausschlussdetails beruhen, so wird die Fa. Zipper nach eigenem Ermessen das Gerät reparieren oder ersetzen.

2.) Meldung:

Damit die Berechtigung des Gewährleistungsanspruches überprüft werden kann, muss der Käufer seinen Händler kontaktieren; dieser meldet schriftlich den aufgetretenen Mangel am Gerät der Fa. Zipper. Bei berechtigtem Gewährleistungsanspruch wird das Gerät beim Händler von Zipper abgeholt. Retoursendungen ohne vorheriger Abstimmung mit der Fa. Zipper werden nicht akzeptiert und angenommen.

3.) Bestimmungen:

a) Gewährleistungsansprüche werden nur akzeptiert, wenn zusammen mit dem Gerät eine Kopie der Originalrechnung oder des Kassenbeleges vom Zipper Handelspartner beigelegt ist. Es erlischt der Anspruch auf Gewährleistung, wenn das Gerät nicht komplett mit allen Zubehörteilen zur Abholung gemeldet wird.

b) Die Gewährleistung schließt eine kostenlose Überprüfung, Wartung, Inspektion oder Servicearbeiten am Geräte aus. Defekte aufgrund einer unsachgemäßen Benutzung durch den Endanwender oder dessen Händler werden ebenfalls nicht als Gewährleistungsanspruch akzeptiert. Z.B.: Verwendung von falschem Treibstoffen, Frostschäden in Wasserbehältern, Treibstoff über Winter im Benzintank des Gerätes.

c) Ausgeschlossen sind Defekte an Verschleißteilen wie : Kohlebürsten, Fangsäcke, Messer, Walzen, Schneideplatten, Schneideeinrichtungen, Führungen, Kupplungen, Dichtungen, Laufräder, Sageblätter, Spaltkreuze, Spaltkeile, Spaltkeilverlängerungen, Hydrauliköle, Öl,- Luft- u. Benzinfilter, Ketten, Zündkerzen, Gleitbacken usw.

d) Ausgeschlossen sind Schäden an den Geräten verursacht durch: Unsachgemäße Verwendung, Fehlgebrauch des Gerätes; nicht seinem normalen Verwendungszweckes entsprechend; Nichtbeachtung der Bedienungs- u. Wartungsanleitung; Höhere Gewalt; Reparaturen oder technische Änderungen durch nicht autorisierte Werkstätten oder Kunden selbst. Durch Verwendung von nicht originalen Zipper Ersatz- oder Zubehörteilen.

e) Entstandene Kosten (Frachtkosten) und Aufwendungen bei nichtberechtigten Gewährleistungsansprüchen werden nach Überprüfung unseres Fachpersonals dem Kunden oder Händler in Rechnung gestellt.

f) Geräte außerhalb der Gewährleistungsfrist: Reparatur erfolgt nur nach Vorkasse oder Händlerrechnung gemäß des Kostenvoranschlages (inkl. Frachtkosten) der Fa. Zipper.

g) Gewährleistungsansprüche werden nur für den Kunden eines Zipper Händlers, der das Gerät direkt bei der Fa. Zipper erworben hat, gewährt. Diese Ansprüche sind nicht übertragbar bei mehrfacher Veräußerung des Gerätes.

4.) Schadensersatzansprüche und sonstige Haftungen:

Die Fa. Zipper haftet in allen Fällen nur beschränkt auf den Warenwert des Gerätes. Schadensersatzansprüche aufgrund schlechter Leistung, Mängel, sowie Folgeschäden oder Verdienstauffälle wegen eines Defektes während der Gewährleistungsfrist werden nicht anerkannt. Die Fa. Zipper besteht auf das gesetzliche Nachbesserungsrecht eines Gerätes.



38 WARRANTY GUIDELINES

1.) Warranty:

Company ZIPPER Maschinen GmbH grants for mechanical and electrical components a warranty period of 2 years for amateur use; and warranty period of 1 year for professional use, starting with the purchase of the final consumer. In case of defects during this period, which are not excluded by paragraph 3, ZIPPER will repair or replace the machine at its own discretion.

2.) Report:

In order to check the legitimacy of warranty claims, the final consumer must contact his dealer. The dealer has to report in written form the occurred defect to ZIPPER. If the warranty claim is legitimate, ZIPPER will pick up the defective machine from the dealer. Returned shippings by dealers which have not been coordinated with ZIPPER, will not be accepted and refused.

3.) Regulations:

a) Warranty claims will only be accepted, when a copy of the original invoice or cash voucher from the trading partner of ZIPPER is enclosed to the machine. The warranty claim expires if the accessories belonging to the machine are missing.

b) The warranty does not include free checking, maintenance, inspection or service works on the machine. Defects due to incorrect usage of the final consumer or his dealer will not be accepted as warranty claims either. Some examples: usage of wrong fuel, frost damages in water tanks, leaving fuel in the tank during the winter, etc.

c) Defects on wear parts are excluded, e.g. carbon brushes, collection bags, knives, cylinders, cutting blades, clutches, sealings, wheels, saw blades, splitting crosses, riving knives, riving knife extensions, hydraulic oils, oil/air/fuel filters, chains, spark plugs, sliding blocks, etc.

d) Also excluded are damages on the machine caused by incorrect or inappropriate usage, if it was used for a purpose which the machine is not supposed to, ignoring the user manual, force majeure, repairs or technical manipulations by not authorized workshops or by the customer himself, usage of non-original ZIPPER spare parts or accessories.

e) After inspection by our qualified personnel, resulted costs (like freight charges) and expenses for not legitimated warranty claims will be charged to the final customer or dealer.

f) In case of defective machines outside the warranty period, we will only repair after advance payment or dealer's invoice according to the cost estimate (incl. freight costs) of ZIPPER.

g) Warranty claims can only be granted for customers of an authorized ZIPPER dealer who directly purchased the machine from ZIPPER. These claims are not transferable in case of multiple sales of the machine.

4.) Claims for compensation and other liabilities:

The liability of company ZIPPER is limited to the value of goods in all cases. Claims for compensation because of poor performance, lacks, damages or loss of earnings due to defects during the warranty period will not be accepted. ZIPPER insists on its right to subsequent improvement of the machine.



39 GARANTÍA Y SERVICIO

1.) Garantía:

La empresa ZIPPER Maschinen ofrece una garantía para los componentes mecánicos y eléctricos de 2 años para uso de bricolaje y 1 año para uso industrial, apartir de la fecha de compra por el usuario final. En caso de defectos durante este período, que no son excluidos por el párrafo 3, ZIPPER reparará o reemplazará la máquina a su discreción.

2.) Informe:

Con el fin de comprobar la legitimidad de las reclamaciones de garantía, el usuario final debe ponerse en contacto con su distribuidor. El distribuidor tiene que informar por escrito el defecto ocurrido a ZIPPER. Si la reclamación de garantía es legítima, ZIPPER recogerá la máquina defectuosa al distribuidor. Envíos devueltos por los distribuidores que no han sido coordinadas con ZIPPER, no serán aceptados y serán rechazados.

3.) Condiciones:

a) Sólo se aceptarán reclamaciones de garantía si la máquina va acompañado de la copia de la factura original o el comprobante de caja del distribuidor de ZIPPER. El derecho de garantía expira si los accesorios pertenecientes a la máquina no están junto con la máquina para su recogida.

b) La garantía no incluye revisiones gratis, mantenimiento, inspección o trabajos en la máquina. Los defectos debidos a un uso incorrecto del usuario final o su distribuidor tampoco serán aceptados como garantía. Algunos ejemplos: uso de carburante inadecuado, daños por heladas en los tanques de agua, dejando el combustible en el tanque durante el invierno, etc.

c) Los defectos en piezas de desgaste son excluidos, por ejemplo, escobillas de carbón, bolsas de aspirador, cuchillas, cilindros, hojas de corte, embragues, juntas, ruedas, hojas de sierra, cuñas de división, disco incisor, extensiones de la cuña de división, aceites hidráulicos, filtros de aceite / aire / combustible, cadenas, bujías, bloques de deslizamiento, etc.

d) También están excluidos los daños en la máquina causados por un uso incorrecto o inadecuado, si la máquina se ha utilizado haciendo caso omiso a las instrucciones de utilización, por fuerza mayor, las reparaciones o manipulaciones técnicas de talleres no autorizados o por el propio cliente, el uso de repuestos o accesorios no originales de ZIPPER.

e) Después de la revisión por nuestro personal calificado, por las reclamaciones de garantía no legítimas, los costos de la misma (como por ejemplo los gastos de transporte) y otros gastos, se le cobrarán al cliente final o al distribuidor.

f) Dispositivos fuera del período de garantía: la reparación se produce sólo después del pago por adelantado o a la cuenta del distribuidor de acuerdo con la estimación de los costos (incluyendo los portes) de ZIPPER.

g) Las reclamaciones de garantía sólo pueden concederse para los clientes de un distribuidor autorizado ZIPPER que compró la máquina de manera directa a ZIPPER. Estas reclamaciones no son transferibles en caso de múltiples ventas de la máquina.

4.) Reclamaciones de indemnización y otras obligaciones:

La responsabilidad de la empresa ZIPPER se limita al valor de las mercancías en todos los casos. No se aceptarán reclamaciones por daños y perjuicios debido a los malos resultados, los defectos o daños derivados o la pérdida de ingresos debido a un defecto durante el período de garantía. La empresa ZIPPER está en su derecho de mejorar posteriormente un dispositivo.



40 GARANTI ET SERVICE

1.) Garantie:

La société ZIPPER Maschinen offre une garantie pour les composants mécaniques et électriques de 2 ans pour une utilisation de bricolage et 1 an pour une utilisation industrielle, à partir de la date d'achat par l'utilisateur final. En cas de défauts au cours de cette période qui ne sont pas exclus par le paragraphe 3 ZIPPER réparera ou remplacera la machine à sa discrétion.

2.) Rapport:

Afin de démontrer la validité de la demande de garantie, l'utilisateur final doit contacter son revendeur. Le revendeur doit en informer par écrit le défaut pour ZIPPER. Si la demande de garantie est légitime, ZIPPER recueillera la machine défectueuse du revendeur. Les livraisons retournées par les distributeurs qui n'ont pas été coordonnées avec ZIPPER ne seront pas acceptées et seront rejetées.

3.) Régulations:

a) Les réclamations de garantie seront acceptées si la machine est accompagnée d'une copie de la facture originale ou du ticket de caisse du distributeur ZIPPER. La garantie expire si les accessoires appartenant à la machine ne sont pas avec la machine pour la collecte.

b) La garantie n'inclut pas le service gratuit, l'entretien, l'inspection ou des travaux sur la machine. Les défauts causés par une mauvaise utilisation de l'utilisateur final ou revendeur ne sont pas acceptés comme garantie. Quelques exemples: les erreurs de carburant, dommages dus au gel de réservoirs d'eau, en gardant le carburant dans le réservoir pendant l'hiver, etc.

c) Défauts des pièces d'usure sont exclus, par exemple, balais en charbon, sacs d'aspirateur, lames, cylindres, lames, embrayages, joints, roues, lames de scie, cales de division, lame inciseur, extensions de cale de division, huiles hydrauliques, les filtres à huile / air / carburant, des chaînes, des bougies, des blocs coulissantes, etc.

d) Sont également exclus les dommages sur la machine, causés par une mauvaise manipulation, si la machine a été utilisée pour en ignorant les instructions d'utilisation, de force majeure, les réparations ou manipulations techniques par des ateliers non autorisés ou par le client lui-même, et l'utilisation des pièces ou accessoires non originaux de ZIPPER.

e) Après vérification par notre technicien qualifié, les réclamations de garantie qui ne sont pas légitimes, le coût de la même (tels que les coûts de transport) et d'autres frais seront à la charge du client final ou le distributeur.

f) Dans le cas des machines défectueux en dehors de la période de garantie, nous réparerons seulement après le paiement avance ou avec facture du revendeur selon l'estimation des coûts (coûts de transport incl.) de ZIPPER.

g) Les réclamations de garantie peuvent être accordées que pour les clients d'un revendeur autorisé ZIPPER qui ont directement acheté la machine de ZIPPER Maschinen. Ces revendications ne sont pas transférables en cas de multiples ventes de la machine.

4.) Demandes d'indemnisation et autres obligations:

La responsabilité de la société est limitée à la valeur de marchandises ZIPPER dans tous les cas. Les réclamations pour les dommages dus à une mauvaise performance, de défauts ou dommages indirects ou perte de revenu due à un défaut pendant la période de garantie ne seront pas acceptées. ZIPPER a le droit d'améliorer l'appareil.



41 ZÁRUKA

1.) Záruka:

Společnost ZIPPER stroje zaručuje, mechanické a elektrické komponenty, je záruční doba 2 roky pro hobby použití; v komerčním využití je zárukou 1 rok, počínaje od nabytí koncového uživatele / kupujícího. Pokud v této lhůtě případné závady, které nejsou založeny na uvedené v bodě 3 vyloučení detaily, takže. Zipper Fa opraví nebo vymění jednotku dle svého uvážení.

2.) Zpráva:

V je možno ověřit příkaz k povolení záručních reklamací, musí kupující kontaktovat svého prodejce; Tyto písemně defektu došlo na přístroji vybírat. zipem. V případě oprávněné reklamace přístroj od dealerů Zipper je vybral. Návrat zásilek bez předchozího souhlasu s firmou. Zipper nebudou akceptovány a přijaty.

3) Ustanovení:

a) Záruční nároky budou přijaty pouze tehdy, pokud je výrobek doprovází kopii originálu faktury nebo prodejního dokladu je vyřešena obchodními partnery na zip. Jde to hned na záruku, pokud zařízení není plně hlášena s veškerým příslušenstvím pro sběr.

b) Záruka zahrnuje bezplatné kontroly, údržby, kontroly a servis zařízení. Vady způsobené nesprávným používáním ze strany koncového uživatele nebo její distributoři jsou také nepřijímá reklamace. Například: použití špatného paliva, poškození mrazem ve vodních nádržích, pohonných hmot přes zimu v palivové nádrži jednotky.

c) Nezahrnuje vady opotřebení dílů, jako jsou uhlíkové kartáčky, rybářských tašek, nože, válečky, řezání desek, frézy, průvodců, spojky, těsnění, oběžná kola, Sage listy, Splitter kříže, dělení klíny, mezera rozšíření klín, hydraulické oleje, olejové - air-u. Palivový filtr, řetězy, zapalovací svíčky, posuvné bloky, atd.

d) poškození zařízení jsou vyloučeny způsobeno: nesprávným používáním, neschopnost ovládat zařízení; není jeho normální zamýšlené použití v souladu s; Nedodržení s operačním-u. Návod k údržbě; Vyšší moci; Opravy nebo technické úpravy podle neoprávněným služby nebo zákazníka. Užíváním neoriginální náhradní díly nebo příslušenství zipem.

e) musí být vynaloženy náklady (dopravné) a náklady s žádnými oprávněných reklamací bude účtována po kontrole náš profesionální personál k zákazníkovi nebo distributorovi.

f) zařízení mimo záruční doby: Oprava je možná pouze po dokončení prodejce fakturu v souladu s odhadem nákladů (včetně přepravného) od zipem.

g) Záruční nároky bude poskytnuta pouze pro zákazníky obchodníka na zip, který výrobek zakoupili přímo od společnosti. Zipper. Tato tvrzení jsou nepřenosné po opakovaném prodeji zařízení.

4) Nároky na náhradu škody a ostatních závazků:

Zip Fa odpovědnost ve všech případech omezena na hodnotu jednotky. Nároky na náhradu škody kvůli špatnému výkonu, defekty, nebo následné škody či ztrátu výtěžku v důsledku závady během záruční doby nebudou akceptovány. Fa. Zipper je o zákonných práv spotřebiče opravy.



42 ZÁRUKA

1.) Záruka:

Spoločnosť ZIPPER stroja zaručuje, mechanické a elektrické komponenty, je záručná doba 2 roky pre hobby použitie; v komerčnom využití je zárukou 1 rok, počnúc od nadobudnutia koncového užívateľa / kupujúceho. Ak v tejto lehote prípadné závady, ktoré nie sú založené na uvedenej v bode 3 vylúčenia detaily, takže. Zipper Fa opraví alebo vymení jednotku podľa svojho uváženia.

2.) Správa:

V je možné overiť príkaz na povolenie záručných reklamácií, musí kupujúci kontaktovať svojho predajcu; Tieto písomne defektu došlo na prístroji vyberať. Zipsom. V prípade oprávnenej reklamácie prístroj od dílerov Zipper ich vybral. Návrat zásielok bez predchádzajúceho súhlasu s firmou. Zipper nebudú akceptované a prijaté.

3) Ustanovenie:

a) Záručné nároky budú prijaté iba vtedy, ak je výrobok sprevádza kópiu originálu faktúry alebo predajného dokladu je vyriešená obchodnými partnermi na zips. Ide to hneď na záruku, ak zariadenie nie je plne hlásená s kompletným príslušenstvom pre zber.

b) Záruka zahŕňa bezplatné kontroly, údržby, kontroly a servis zariadenia. Chyby spôsobené nesprávnym používaním zo strany koncového používateľa alebo jej distribútori sú tiež neprijíma reklamácie. Napríklad: použitie zlého paliva, poškodenie mrazom vo vodných nádržiach, pohonných hmôt cez zimu v palivovej nádrži jednotky.

c) Nezahŕňa vady opotrebenie dielov, ako sú uhlíkové kefky, rybárskych tašiek, nože, valčeky, rezanie dosiek, frézy, sprievodcov, spojky, tesnenia, obežné kolesá, Sage listy, Splitter kríža, delenie kliny, medzera rozšírenie klin, hydraulické oleje, olejové - air-u. Palivový filter, reťaze, zapaľovacie sviečky, posuvné bloky, atď.

d) poškodenie zariadenia sú vylúčené spôsobené: nesprávnym používaním, neschopnosť ovládať zariadenie; nie je jeho normálne zamýšľané použitie v súlade s; Nedodržanie s operačným-u. Návod na údržbu; Vyššej moci; Opravy alebo technické úpravy podľa neoprávneným služby alebo zákazníka. Užívaním neoriginálne náhradné diely alebo príslušenstvo zipsom.

e) musia byť vynaložené náklady (dopravné) a náklady s žiadanými oprávnenej reklamácií bude účtovaná po kontrole náš profesionálny personál k zákazníkovi alebo distribútorovi.

f) zariadenie mimo záručnej doby: Oprava je možná len po dokončení predajcu faktúru v súlade s odhadom nákladov (vrátane prepravného) od zipsom.

g) Záručná nároky bude poskytnutá len pre zákazníkov obchodníka na zips, ktorý výrobok zakúpili priamo od spoločnosti. Zipper. Tieto tvrdenia sú neprenosné po opakovanom predaji zariadení.

4) Nároky na náhradu škody a ostatných záväzkov:

Fa. ZIPPER zodpovednosť vo všetkých prípadoch obmedzená na hodnotu jednotky. Nároky na náhradu škody kvôli zlému výkonu, defekty, alebo následné škody či stratu zarábku v dôsledku závady počas záručnej doby nebudú akceptované. Fa. ZIPPER je o zákonných práv spotrebiteľa opravy.



43 GARANCIJA

1.) Garancija:

Družba zadrگو stroji garantira, mehanske in električne komponente, garancijski rok 2 leti za uporabo hobi; v komercialni uporabi je garancija 1 leto, začeni od pridobitve končnega uporabnika / kupca. Če v tem roku bodo vse napake, ki ne temeljijo na navedeni v točki 3 podatke za izključitev, tako Fa. Zipper popravilo ali zamenjavo enote po lastni presoji.

2.) Sporočilo:

V se lahko preveri nalog za izdajo dovoljenja garancijskih zahtevkov, mora kupec se obrnite na svojega prodajalca; ti v pisni obliki napake prišlo pri instrumentu iz. Zipper. V primeru upravičenega uveljavljanja garancije napravo iz pobira trgovec Zipper. Vrni pošiljk brez predhodnega dogovora s podjetjem. Zipper ne bo sprejeta in sprejel.

3.) določbe:

a) Garancijski zahtevki se sprejmejo le, če je izdelek spremlja kopijo originalnega računa ali potrdila prodaja se poravna s Zipper trgovskimi partnerji. Gre pravica do garancije, če naprava ni v celoti poročajo z vsemi dodatki za zbiranje.

b) garancija vključuje brezplačen pregled, vzdrževanje, pregledovanje in servisiranje opreme. Okvare zaradi nepravilne uporabe s strani končnega uporabnika ali njegovi distributerji so prav tako ni sprejel kot garancijskega zahtevka. Na primer: z uporabo napačnega goriva, Frost škodo v rezervoarje z vodo, gorivo čez zimo v posodi za gorivo enote.

c) Izključuje pomanjkljivosti obrabnih delov, kot so ogljikove ščetke, ribolov torbe, noži, rolerji, deske za rezanje, noži, vodila, sklopke, tesnila, tekači, Sage zapusti, Splitter prečka, cepljenje klini, vrzeli razširitve klin, hidravlična olja, olje - zrak-u. Filter za gorivo, verige, vžigalne svečke, drsna bloki, itd

d) za škodo na opremi, so izključeni zaradi: nepravilne uporabe, neuspeh za delovanje naprave; ni njegova običajna nameravano uporabo v skladu z; Nespoštovanje z operacijskim-u. Navodilo za vzdrževanje; Višja Sila; Popravila ali tehničnih sprememb nepooblaščen servisi ali stranko. Z uporabo neoriginalni nadomestni deli ali dodatki zadrگو.

e) nastanejo stroški (stroški prevoza) in stroški, ki nimajo zaupanja v garancijskih zahtevkov bodo zaračunali po preverjanju naše strokovno osebje za kupca ali distributerja.

f) opremo izven garancijskega roka: Popravilo je možno šele po dokončnem račun prodajalca v skladu z oceno stroškov (vključno prevozne stroške) z zadrگو ...

g) Garancijski zahtevki se dodeli le za stranke trgovca zadrگو, ki je izdelek kupili neposredno od podjetja. Zipper. Te trditve niso prenosljive Po večkratnem prodajo napravo.

4) Zahtevki za odškodnine in druge obveznosti:

Fa. Zadrگو odgovarja v vseh primerih omejena na vrednost enote. Odškodninski zahtevki zaradi slabe učinkovitosti, napak ali posledično škodo ali izgubo zaslužka zaradi napake v času garancijskega roka, ne bodo sprejete. Fa. Zadrگو je na zakonskih pravic za popravilo aparata.



44 PRODUKTBEOBACHTUNG

Wir beobachten unsere Produkte auch nach der Auslieferung.

Um einen ständigen Verbesserungsprozess gewährleisten zu können, sind wir von Ihnen und Ihren Eindrücken beim Umgang mit unseren Produkten abhängig:

- Probleme, die beim Gebrauch des Produktes auftreten
- Fehlfunktionen, die in bestimmten Betriebssituationen auftreten
- Erfahrungen, die für andere Benutzer wichtig sein können

Wir bitten Sie, derartige Beobachtungen zu notieren und an diese per E-Mail, Fax oder Post an uns zu senden:

Meine Beobachtungen / My experiences:

Name / name:

Produkt / product:

Kaufdatum / purchase date:

Erworben von / purchased from:

E-Mail/ e-mail:

Vielen Dank für Ihre Mitarbeit! / Thank you for your kind cooperation!

KONTAKTADRESSE / CONTACT:

Z.I.P.P.E.R MASCHINEN GmbH

4707 Schlüsslberg, Gewerbepark 8

AUSTRIA

Tel :+43 7248 61116 700

Fax:+43 7248 61116 720

info@zipper-maschinen.at

Product experience form

We observe the quality of our delivered products in the frame of a Quality Management policy.

Your opinion is essential for further product development and product choice. Please let us know about your:

- Impressions and suggestions for improvement.
- experiences that may be useful for other users and for product design
- Experiences with malfunctions that occur in specific operation modes

We would like to ask you to note down your experiences and observations and send them to us via FAX, E-Mail or by post:

SERVICEFORMULAR / SERVICE FORM

Bitte kreuzen Sie eine der untenstehenden an / Please tick one box from below:

- Serviceanfrage / service inquiry
 Ersatzteilanfrage / spare part inquiry
 Garantierantrag / guarantee claim

1. Daten Antragsteller (* sind Pflichtfelder) / senders information (* required)

- * Vorname, Nachname / first name, family name _____
- * Straße, Hausnummer / street, house number _____
- * PLZ, Ort / ZIP code, place _____
- * Staat / country _____
- * (Mobil)telefon / (mobile) phone _____
International numbers with country code
- * E-Mail _____
- Fax _____

2. Geräteinformationen / tool information

Seriennummer/serial number: _____ *Maschinentype/machine type: _____

2.1 benötigte Ersatzteile / required spare parts

Ersatzteilnummer / Part No°	Beschreibung / description	Anzahl / number

2.2 Problembeschreibung / problem description

Bitte führen Sie in der Fehlerbeschreibung unter anderem an:
 Was hat den Defekt verursacht bzw. was war die letzte durchgeführte Tätigkeit, bevor Ihnen das Problem/der Defekt aufgefallen ist?
 bei Elektrodefekten: Wurde die Stromzuleitung sowie die Maschine bereits von einem Elektrofachmann geprüft

Please describe amongst others in the problem:
 What has cause the problem/defect, what was the last activity before you noticed the problem/defect?
 For electrical problems: Have you had checked you electric supply and the machine already by a certified electrician?

3. Bitte beachten

UNVOLLSTÄNDIG AUSGEFÜLLTE FORMULARE KÖNNEN NICHT BEARBEITET WERDEN!
 GARANTIEANTRÄGE KÖNNEN AUSSCHLISSLICH UNTER BEILAGE DES KAUFBELEGES/ABLIEFERBELEGES AKZEPTIERT WERDEN.
 BEI ERSATZTEILBESTELLUNGEN LEGEN SIE DIESEM FORMULAR EINE KOPIE DER BETREFFENDEN ERSATZTEILZEICHNUNG BEI! MARKIEREN SIE DARAUF DIE BENÖTIGTEN ERSATZTEILE. DIES ERLEICHTERT UNS DIE IDENTIFIZIERUNG UND ERMÖGLICHT SO EINE RASCHERE BEARBEITUNG.

VIELEN DANK!

/ Additional information

INCOMPLETELY FILLED SERVICE FORMS CANNOT BE PROCESSED!
 FOR GUARANTEE CLAIMS PLEASE ADD A COPY OF YOUR ORIGINAL SALES / DELIVERY RECEIPT OTHERWISE IT CANNOT BE ACCEPTED.
 FOR SPARE PART ORDERS PLEASE ADD TO THIS SERVICE FORM A COPY OF THE RESPECTIVE EXPLODED DRAWING WITH THE REQUIRED SPARE PARTS BEING MARKED CLEARLY AND UNMISTAKABLE.
 THIS HELPS US TO IDENTIFY THE REQUIRED SPARE PARTS FASTLY AND ACCELERATES THE HANDLING OF YOUR INQUIRY.

THANK YOU FOR YOUR COOPERATION!