

XJ 50



Guida all'uso - Italiano

Users's guide - English

Guide de l'utilisateur - Français

Bedienungsanleitung - Deutsch

Guía de usuario - Español

- **Altoparlante Bluetooth amplificato**
- **Amplified Bluetooth speaker**
- **Haut-parleur Bluetooth amplifié**
- **Verstärkter Bluetooth-Lautsprecher**
- **Altavoz Bluetooth amplificado**



* Per informazioni integrative e aggiornamenti di questo prodotto vedi: www.trevi.it

* For additional information and updates of this product see: www.trevi.it

NOTE D'USO

Non usare alimentatori con un voltaggio superiore a 5V $\overline{=}$, causa il danneggiamento del riproduttore.

- Ascoltare a volume alto per lungo tempo, potrebbe danneggiare il vostro udito.
- Evitare di posizionare il riproduttore:
 - Vicino a campi magnetici.
 - Vicino a fonti di calore come caloriferi e stufe.
 - In luoghi molto umidi come stanze da bagno, piscine, ecc...
 - In luoghi molto polverosi.
 - In luoghi soggetti a forti vibrazioni.
- Posizionare l'apparecchio in modo che ai suoi lati ci sia sempre abbastanza spazio per la libera circolazione di aria (almeno 5cm).
- Se dei liquidi penetrano all'interno dell'apparecchio scollegare immediatamente la spina dalla presa e portare l'apparecchio al più vicino centro assistenza autorizzato TREVI.
- Controllare sempre prima di ricaricare l'apparecchio, che i cavi di alimentazione e di collegamento siano installati correttamente.
- Nessuna sorgente di fiamma nuda, quali candele accese, dovrebbe essere posta sull'apparecchio.
- L'apparecchio non deve essere esposto a stillicidio o a spruzzi d'acqua e nessun oggetto pieno di liquido, quali vasi, deve essere posto sull'apparecchio.
- Conservare il presente manuale per futuri riferimenti.

CURA E MANUTENZIONE

Per la pulizia si consiglia l'uso di un panno morbido, leggermente inumidito. Evitate solventi o sostanze abrasive.

IMPORTANTE

La buona costruzione di questo apparecchio ne garantisce per lungo tempo il perfetto funzionamento. Se tuttavia dovesse presentarsi qualche inconveniente, sarà opportuno consultare il più vicino Centro Assistenza Trevi autorizzato.

TREVI persegue una politica di continua ricerca e sviluppo, pertanto i prodotti possono presentare caratteristiche diverse da quelle descritte.

AVVERTENZE PER IL CORRETTO UTILIZZO DELLA BATTERIA RICARICABILE 

- Ricaricare la batteria ad una temperatura compresa tra i 5°C e i 35°C.
- Non ricaricare la batteria per un tempo superiore alle 4 ore.
- Non prolungare la ricarica oltre i tempi indicati per evitare il rischio di surriscaldamento e scoppio.
- La ricarica della batteria oltre i tempi indicati o un prolungato periodo di inattività possono ridurre la durata.
- La batteria ricaricabile è soggetta ad usura e la sua capacità diminuisce gradualmente.
- Per prolungare la durata della batteria, utilizzarla quando è completamente carica fino al completo esaurimento, quindi ricaricarla completamente di nuovo prima di riutilizzarla. Mettendo in carica una batteria non completamente esaurita, la sua durata risulterà ridotta. In questo caso, ripetere il ciclo caricamento/scaricamento completo più volte.
- Evitare di tenere la batteria sotto carica tutta la notte.

DESCRIZIONE COMANDI

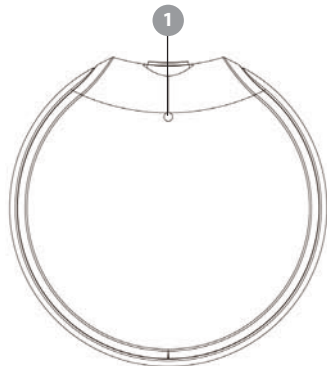

1. Microfono interno
2. Tasto : Accensione/spengimento + TWS
3. Led rosso: indicatore di carica
4. Tasto : NEXT/ VOL+
5. Tasto : Multifunzione
 - pressione breve: Play/Pausa
 - con chiamata in arrivo: premere brevemente per rispondere o terminare la chiamata;

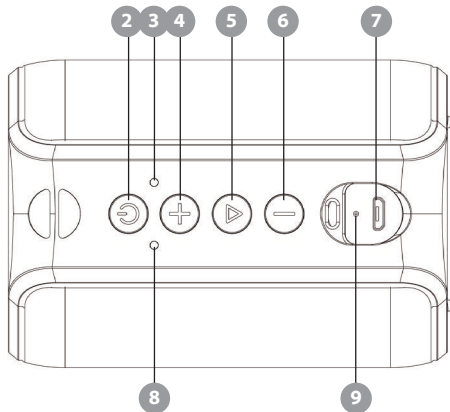

2. Tasto : Accensione/spengimento + TWS
 3. Led rosso: indicatore di carica
 4. Tasto : NEXT/ VOL+
 5. Tasto : Multifunzione
 - pressione breve: Play/Pausa
 - con chiamata in arrivo: premere brevemente per rispondere o terminare la chiamata;
 6. Tasto : PREV/ VOL-
 7. Presa micro USB per ricarica
 8. Led blu: indicatore di stato
 9. Tasto Reset
- premere a lungo per rifiutare la chiamata; fare doppio clic per richiamare l'ultimo numero

RICARICA

Il diffusore deve essere ricaricato da spento.

1. Tramite il cavo USB/ micro USB in dotazione, collegare il lato con la presa Micro USB alla presa (7) del diffusore e l'altra estremità alla porta USB di un PC o di un carica batterie con presa USB (5V = 1A non incluso);
2. L'indicatore luminoso (3) si illuminerà; a carica ultimata si spegnerà.

Nota: quando la batteria è in fase di esaurimento, il dispositivo emetterà un suono di avvertimento per alcune volte prima di spegnersi automaticamente.

ACCENSIONE E SPEGNIMENTO

Per accendere il diffusore, tenere premuto per 4 secondi il tasto  (2).

Per spegnere il diffusore, tenere premuto per 4 secondi il tasto  (2).

REGOLAZIONE VOLUME

Premere più volte il tasto  (6) per diminuire il volume, oppure il tasto  (4) per aumentare il volume.

FUNZIONAMENTO BLUETOOTH

ACCOPPIAMENTO AI DISPOSITIVI

1. Accendere il diffusore, il Led blu (8) comincerà a lampeggiare, e posizionarlo vicino al dispositivo Bluetooth da accoppiare;
2. Seguire le istruzioni del vostro dispositivo esterno per avviare la ricerca dello speaker;
3. Cercare ed accoppiare lo speaker nominato "XJ 50" e inserire il PIN "0000" se richiesto;
4. Ad accoppiamento avvenuto l'apparecchio emetterà un suono di notifica, il Led blu (8) rimarrà a luce fissa, e sarà possibile riprodurre i brani musicali.

Premere contemporaneamente il tasto \oplus (4) e il tasto $=$ (6) per eliminare la connessione con un dispositivo precedente accoppiato ed effettuare un nuovo accoppiamento con altro dispositivo.

Note:

- *L'altoparlante Bluetooth funziona solamente con una connessione alla volta, la connessione non può essere interrotta durante il normale funzionamento.*
- *Quando l'accoppiamento Bluetooth con dispositivi esterni fallisce, eliminare un altro dispositivo Bluetooth nell'elenco delle connessioni, riavviare l'altoparlante Bluetooth e cercare nuovamente il segnale.*

COMANDI DISPONIBILI IN MODALITÀ BLUETOOTH

- Tenere premuto per qualche secondo il tasto \oplus (4) per passare al brano successivo, tenere premuto per qualche secondo il tasto $=$ (6) per passare al brano precedente;
- Premere il tasto \triangleright (5) per mettere in pausa, premerlo nuovamente per riprendere la riproduzione.

MODALITÀ VIVAVOCE PER CHIAMATE TELEFONICHE

In caso di collegamento con un telefono, quando si riceve una chiamata, si udirà un avviso sonoro.

- Premere una volta il tasto \triangleright (5) per aprire la chiamata ed attivare la funzione vivavoce, premerlo nuovamente per terminare la chiamata;
- Premere a lungo il tasto \triangleright (5) per rifiutare la chiamata.
- Fare doppio click sul tasto \triangleright (5) per richiamare l'ultimo numero.

FUNZIONE TWS (TRUE WIRELESS STEREO)

Tramite questa funzione è possibile accoppiare 2 altoparlanti (da acquistare separatamente) per una riproduzione musicale stereo; questa funzione è disponibile solo in modalità Bluetooth con

dispositivi compatibili.

1. Spegner la funzione Bluetooth sul telefono o altro dispositivo esterno;
2. Accendere i diffusori e selezionare la modalità Bluetooth; gli indicatori Led blu (8) lampeggeranno rapidamente;
3. Fare doppio clic sul tasto  (2) di qualsiasi dispositivo, questo emetterà un segnale acustico, da questo momento il dispositivo entrerà in modalità di associazione;
4. Ad accoppiamento avvenuto si udirà un suono di conferma, nel frattempo il Led blu (8) del dispositivo principale lampeggerà velocemente, mentre, il Led blu (8) di quello ausiliario, rimarrà sempre acceso;
5. Attivare la funzione Bluetooth sul telefono o altro dispositivo, ricercare ed accoppiare lo speaker nominato "XJ 50" e inserire il PIN "0000" se richiesto.

CARATTERISTICHE TECNICHE

Batteria Ricaricabile:	Interna al Lithio 3.7V, 1800mAh
Alimentazione:	5V = 1A
Power audio:	18W
Risposta in frequenza:	120Hz - 15KHz
Rapporto segnale rumore:.....	≥90 db
Distorsione:	<1%
Impedenza:	4Ω
Potenza max di trasmissione Bluetooth:	0,8mW
Frequenza di trasmissione Bluetooth:	2,4GHz
Indice di protezione:	IPX7
Dimensioni:	106 x 73 x 70mm
Peso:	245gr

INFORMATIVA SULLA RIMOZIONE E LO SMALTIMENTO DELLE BATTERIA

Attenzione: l'operazione di rimozione e smaltimento è riservata esclusivamente al personale tecnico specializzato!

Qualunque sia il tipo di batteria esaurita, essa non deve essere gettata tra i rifiuti domestici, nel fuoco o nell'acqua. Ogni tipo di batteria esaurita deve essere riciclata oppure smaltita presso gli appositi centri raccolta dedicati.

Per rimuovere la batteria:

1. Rimuovere la griglia di copertura sopra gli speaker;
2. Svitare tutte le viti presenti e separare la parte frontale del mobile da quella posteriore;
3. Individuare la batteria, rimuoverla e sostituirla con una di uguali caratteristiche e capacità.



INFORMAZIONI AGLI UTENTI ai sensi del Decreto Legislativo N° 49 del 14 Marzo 2014

“Attuazione della Direttiva 2012/19/UE sui rifiuti di apparecchiature elettriche ed elettroniche (RAEE)”

Il simbolo del cassonetto barrato riportato sull'apparecchiatura indica che il prodotto alla fine della propria vita utile deve essere raccolto separatamente dagli altri rifiuti. L'utente dovrà, pertanto, conferire l'apparecchiatura integra dei componenti essenziali giunta a fine vita agli idonei centri di raccolta differenziata dei rifiuti elettronici ed elettrotecnici, oppure riconsegnarla al rivenditore al momento dell'acquisto di nuova apparecchiatura di tipo equivalente, in ragione di uno a uno, oppure 1 a zero per le apparecchiature aventi lato maggiore inferiore a 25 cm. L'adeguata raccolta differenziata per l'avvio successivo dell'apparecchiatura dimessa al riciclaggio, al trattamento e allo smaltimento ambientale compatibile contribuisce ad evitare possibili effetti negativi sull'ambiente e sulla salute e favorisce il riciclo dei materiali di cui è composta l'apparecchiatura. Lo smaltimento abusivo del prodotto da parte dell'utente comporta l'applicazione delle sanzioni amministrative di cui al D.Lgs n. Decreto Legislativo N° 49 del 14 Marzo 2014.

USAGE NOTES 

Do not use power supply with a voltage higher than 5V $\overline{\text{---}}$, cause damage to the player.

- Listen at high volume for long periods of time, may damage your hearing.
- Avoid using it in the following cases:
 - Near strong heat sources, such as central heating plants or stoves.
 - In very humid places such as bathrooms, swimming pools, etc.
 - In very dusty places.
 - In places subject to strong vibrations.
 - Position the appliance in such a way that there is always enough room for free air circulation (at least 5cm).
- Do not block the air inlets.
- If any liquid enters the appliance, unplug it immediately from the socket and take it to the nearest TREVI authorised service centre.
- Before switching on the appliance, always check that the power cable and the connection cable are properly installed.
- No naked flame sources, such as lighted candles, should be placed on this.
- The apparatus shall not be exposed to dripping or splashing water and no object filled with water, such as vases, should be placed on the unit.
- Keep this manual for future reference.

CARE AND MAINTENANCE

For cleaning it is recommended to use a soft, slightly damp cloth. Avoid solvents or abrasive substances.

IMPORTANT

The construction of this device guarantees long flawless operation. However, if come some problem, you should consult your nearest authorized service center.

TREVI pursues a policy of continuous research and development. Therefore, the products may show different characteristics from those described.

WARNING FOR A CORRECT USE OF RECHARGEABLE BATTERY 

- Recharge the battery in an ambient temperature between 5°C and 35°C.
- Don't recharge more than the suitable period to prevent the risk of overheating and burst.
- Recharging the battery over the suitable period or an extended period of inactivity may reduce battery duration.
- Rechargeable battery is liable to wear and tear and its performance will reduce gradually.
- To extend the duration of the battery use it when is completely charged up to the complete discharging, then recharge it fully before use it again. Recharge a battery not completely consumed, will result a reduced duration. In this case, repeat the full charging/discharging cycle many times.
- Avoid recharge the battery for the whole night.

English

CONTROLS

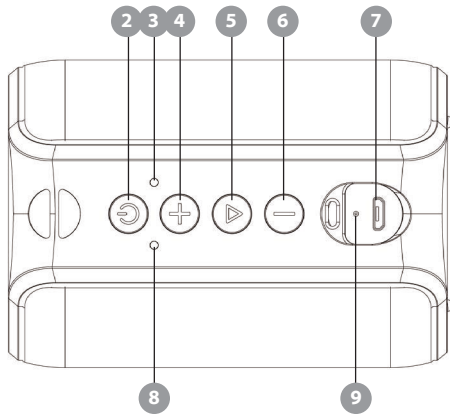
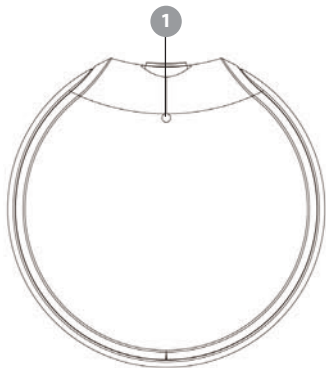

1. Call microphone
2. button: Long press Power the speaker; double click for opening the TWS function
3. RED Led: Charging indicator light
4. button: short press VOL+, long press Next song
5. button: Multifunction
- short press Play/Pause

6. button: short press VOL-, long press PREV song
 7. DC charge port (micro USB)
 8. BLUE Led: Status indicator light
 9. Resetting key
- When call coming: short press to answer or end a call. Long press to call rejection. Double click to callback.

CHARGING

The speaker must be recharged when switched Off.

Insert one end of the power cord into the DC IN (7) port of the device and the other end USB into the standard 5V \equiv 1A charging port; in charging the RED Led (3) will be On. After fully charged, the RED Led will be Off.

This device is inbuilt with charge protection circuit, which can be connected to PC or charger for long time; it will take about 3h to charge the battery fully; the endurance of the battery depends on low or high volume.

Note: When the battery is low, the device will emit a warning sound for a few times before automatically turning off.

POWER ON/ OFF

To switch on the speaker, press and hold the button  (2) for 4 seconds.

To turn off the speaker, press and hold the button  (2) for 4 seconds.

VOLUME ADJUSTMENT

Press the key \equiv (6) several times to decrease the volume, or the key \oplus (4) to increase the volume.

BLUETOOTH



BLUETOOTH CONNECTION METHODS

1. Switch On the speaker, Blue Led indicator (8) flash;
2. Activate the Bluetooth name "XJ 50" on the mobile device (mobile phone, PC, Tablet) to search Bluetooth device;
3. With manual click, the device will automatically pair and connect: successful connection will



deliver reminding tone. (In general case, no password is needed; for special mode, output password, input "0000");

4. The successfully paired device can be automatically connected for the next switch-on.

Note:



- *Within 10s after entering Bluetooth mode, the Bluetooth will automatically seek for the device and pair for connection; after 10s, it needs to be connected manually.*
- *Long press key  (4) and key  (6) Bluetooth headset can be disconnected/reconnected.*

COMANDS AVAILABLE IN BLUETOOTH MODE

- Press and hold the key  (4) for a few seconds to go to the next song, keep the key  (6) pressed for a few seconds to go to the previous song;
- Press the button  (5) to pause, press it again to resume playback.

HANDS-FREE MODE FOR CALLS

If connected to a telephone, you will hear a beep when a call is received.

- Press the key  (5) once to open the call and activate the hands-free function, press it again to end the call;
- Press and hold the key  (5) to reject the call.
- Double click on the button  (5) to recall the last number.

TWS PAIRING METHODS

1. Power On the Bluetooth speaker at the same time, then the LED indicator quick flashing;
2. Double-click on the Power button  (2) of any device, and the device wil issue a prompt sound. At this time, the device is in the pairing mode;
3. When it sound again, they are get pairing successfully. Meanwhile the main device the LED

indicator quick flash, the auxilliary one LED indicator always lights;

4. After getting paired, switch to Bluetooth function.

Note: Using the TWS function must get the two device paired at first then continuing the Bluetooth function.

TECHNICAL SPECIFICATIONS

Rechargeable Battery:	Internal Lithium 3.7V, 1800mAh
Power supply:	5V $\overline{=}$ 1A
Power audio:	18W
Frequency response:	120Hz - 15KHz
S/N ratio:	≥ 90 db
Distortion factor:	<1%
Impedance:	4 Ω
Max Bluetooth power transmission:	0,8mW
Bluetooth transmission frequency:	2,4GHz
Index protection:	IPX7
Dimensions:	106 x 73 x 70mm
Weight:	245gr

INFORMATION ON THE REMOVAL AND DISPOSAL OF BATTERIES

Warning: the operation of removal and disposal is reserved to technical personnel!

Whatever type of battery used up, it should never be placed in household waste, fire or water. Each type of used battery must be recycled or disposed of at an appropriate dedicated collection points.

To remove the battery:

1. Remove the cover grille above the speakers.
2. Unscrew all the screws present and separate the front part of the cabinet from the rear one;
3. Identify the battery, remove it and replace it with one of the same characteristics and capacity.



■ PRECAUTIONS FOR CORRECT DISPOSAL OF THE PRODUCT

The symbol shown on the equipment indicates that waste must be disposed of in “separate collection” and so the product must not be disposed of together with urban waste.

The user must take the product to special “separate waste collection centres” provided by local government, or deliver it to the retailer against the purchase of a new product.

Separate collection of waste and subsequent treatment, recycling and disposal operations promotes the production of equipment with recycled materials and limits negative effects on the environment and on health caused by improper handling of waste.

Illegal disposal of the product leads to the enforcement of administrative penalties.

REMARQUES D'UTILISATION

N'utilisez pas d'alimentation avec une tension supérieure à 5V $\overline{\text{---}}$, cela pourrait endommager le lecteur.

- Écoutez à un volume élevé pendant de longues périodes, cela peut endommager votre ouïe.
- Évitez de l'utiliser dans les cas suivants:
 - Près de fortes sources de chaleur, telles que des installations de chauffage central ou des poêles.
 - Dans des endroits très humides tels que salles de bains, piscines, etc.
 - Dans des endroits très poussiéreux.
 - Dans des endroits soumis à de fortes vibrations.
 - Positionnez l'appareil de manière à ce qu'il y ait toujours suffisamment de place pour une libre circulation de l'air (au moins 5cm).
- Ne bloquez pas les entrées d'air.
- Si du liquide pénètre dans l'appareil, débranchez-le immédiatement de la prise et apportez-le au centre de service agréé TREVI le plus proche.
- Avant d'allumer l'appareil, vérifiez toujours que le câble d'alimentation et le câble de connexion sont correctement installés.
- Aucune source de flamme nue, comme des bougies allumées, ne doit être placée dessus.
- L'appareil ne doit pas être exposé à des gouttes ou des éclaboussures d'eau et aucun objet rempli d'eau, tel qu'un vase, ne doit être placé sur l'appareil.
- Conservez ce manuel pour référence future.

ENTRETIEN ET MAINTENANCE

Pour le nettoyage, il est recommandé d'utiliser un chiffon doux légèrement humide. Évitez les solvants ou les substances abrasives.

IMPORTANT

La construction de cet appareil garantit un long fonctionnement sans faille. Cependant, en cas de problème, vous devez consulter votre centre de service agréé le plus proche.

TREVI poursuit une politique de recherche et développement continue. Par conséquent, les produits peuvent présenter des caractéristiques différentes de celles décrites.

AVERTISSEMENT POUR UNE UTILISATION CORRECTE DE LA BATTERIE

RECHARGEABLE 

- Recharger la batterie à une température ambiante comprise entre 5°C et 35°C.
- Ne rechargez pas plus que la durée appropriée pour éviter les risques de surchauffe et d'éclatement.
- La recharge de la batterie pendant la période appropriée ou une période d'inactivité prolongée peut réduire la durée de la batterie.
- La batterie rechargeable est susceptible de s'user et ses performances diminuent progressivement.
- Pour prolonger la durée de la batterie, utilisez-la lorsqu'elle est complètement chargée jusqu'à la décharge complète, puis rechargez-la complètement avant de l'utiliser à nouveau. Recharger une batterie non complètement consommée, entraînera une durée réduite. Dans ce cas, répétez plusieurs fois le cycle complet de charge/décharge.
- Evitez de recharger la batterie toute la nuit.

DESCRIPTION DES COMMANDES

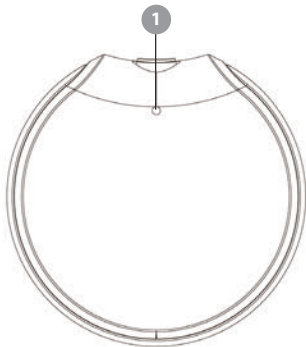

1. Microphone pour l'appel
2. Bouton : appuyez longuement pour allumer l'appareil; double-cliquez pour démarrer la fonction TWS
3. Led ROUGE : Voyant de charge
4. Bouton : appuyez brièvement pour augmenter le VOL+, appuyez longuement pour la chanson suivante
5. Bouton : Multifonction
- appuyez brièvement sur Play/Pause

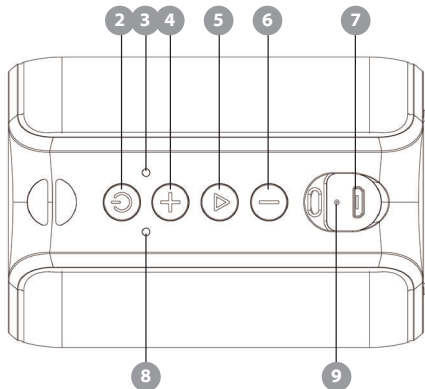

6. Bouton : appuyez brièvement pour diminuer le VOL-, appuyez longuement sur la chanson PRÉCÉDENTE
 7. Port de charge CC (micro USB)
 8. Led BLEU : Voyant d'état
 9. Clé de réinitialisation
- Lorsque l'appel arrive: appuyez brièvement pour répondre ou mettre fin à un appel. Appuyez longuement pour rejeter l'appel. Double-cliquez pour rappeler.

MISE EN CHARGE



L'enceinte doit être rechargée lorsqu'elle est éteinte.

Insérez une extrémité du cordon d'alimentation dans le port DC IN (7) de l'appareil et l'autre extrémité USB dans le port de chargement standard 5V \equiv 1A pendant la charge, la Led ROUGE (3) s'allumera. Après une charge complète, la Led ROUGE sera éteinte.

Cet appareil est intégré avec un circuit de protection de charge, qui peut être connecté à un PC ou à un changeur pendant une longue période; il faudra environ 3h pour charger complètement la batterie; l'endurance de la batterie dépend du volume faible ou élevé.

Remarque: Lorsque la batterie est faible, l'appareil émet un signal sonore d'avertissement plusieurs fois avant de s'éteindre automatiquement.

MARCHE/ ARRÊT

Pour allumer le haut-parleur, maintenez le bouton  (2) enfoncé pendant 4 secondes.
Pour éteindre le haut-parleur, maintenez le bouton  (2) enfoncé pendant 4 secondes.

RÉGLAGE VOLUME

Appuyez plusieurs fois sur la touche \equiv (6) pour diminuer le volume, ou sur la touche \oplus (4) pour augmenter le volume.

BLUETOOTH

MÉTHODES DE CONNEXION BLUETOOTH

1. Allumez le haut-parleur, le voyant LED bleu (8) clignote;
2. Activez le nom Bluetooth "XJ 50" sur l'appareil mobile (téléphone portable, PC, tablette) pour rechercher un appareil Bluetooth;

3. Avec un clic manuel, l'appareil se couplera et se connectera automatiquement: une connexion réussie émettra une tonalité de rappel. (En général, aucun mot de passe n'est nécessaire; pour le mode spécial, mot de passe de sortie, entrez "0000");
4. L'appareil couplé avec succès peut être automatiquement connecté pour la prochaine mise en marche.

Noter:

- *Dans le 10s suivant l'entrée en mode Bluetooth, le Bluetooth recherchera automatiquement l'appareil et se couplera pour la connexion; après 10 secondes, il doit être connecté manuellement.*
- *Appuyez longuement sur la touche + (4) et la touche - (6) pour déconnecter/reconnecter le casque Bluetooth.*

COMMANDES DISPONIBLES EN BLUETOOTH

- Maintenez enfoncée la touche + (4) pendant quelques secondes pour passer à la chanson suivante, maintenez la touche - (6) enfoncée pendant quelques secondes pour passer à la chanson précédente;
- Appuyez sur le bouton ▶ (5) pour mettre en pause, appuyez à nouveau pour reprendre la lecture.

MODE MAINS LIBRES POUR LES APPELS

S'il est connecté à un téléphone, vous entendrez un bip lors de la réception d'un appel.

- Appuyez une fois sur la touche ▶ (5) pour ouvrir l'appel et activer la fonction mains libres, appuyez à nouveau pour mettre fin à l'appel;
- Appuyez longuement sur la touche ▶ (5) pour rejeter l'appel.
- Double-cliquez sur le bouton ▶ (5) pour rappeler le dernier numéro.

MÉTHODES D'APPAIRAGE TWS

1. Allumez le haut-parleur Bluetooth en même temps, puis le voyant LED clignote rapidement;
2. Double-cliquez sur le bouton d'alimentation  (2) de n'importe quel appareil, et l'appareil émettra un son d'invite. À ce moment, l'appareil est en mode d'appairage;
3. Lorsqu'il sonne à nouveau, le couplage est réussi. Pendant ce temps, l'appareil principal, l'indicateur LED clignote rapidement, l'indicateur LED auxiliaire s'allume toujours;
4. Après avoir été jumelé, passez à la fonction Bluetooth.

Remarque: L'utilisation de la fonction TWS doit d'abord coupler les deux appareils, puis poursuivre la fonction Bluetooth.

SPÉCIFICATIONS TECHNIQUES

Batterie rechargeable:	Lithium interne 3.7V, 1800mAh
Alimentation:	5V  1A
Puissance audio:	18W
Réponse en fréquence:	120Hz - 15KHz
Rapport signal/bruit:	≥90 db
Facteur de distorsion:	<1%
Impédance:	4Ω
Transmission de puissance Bluetooth maximale:	0,8mW
Fréquence de transmission Bluetooth:	2,4GHz
Indices des protection:	IPX7
Dimensions:	106 x 73 x 70mm
Poids:	245gr

INFORMATIONS SUR LE RETRAIT ET L'ÉLIMINATION DES BATTERIES

Attention: l'opération d'enlèvement et d'élimination est réservée au personnel technique!

Quel que soit le type de batterie utilisée, elle ne doit jamais être jetée avec les ordures ménagères, le feu ou l'eau. Chaque type de batterie usagée doit être recyclé ou éliminé dans un point de collecte dédié approprié.

Pour retirer la batterie:

1. Retirez la grille de protection au-dessus des haut-parleurs;
2. Dévisser toutes les vis présentes et séparer la partie avant du meuble de la partie arrière;
3. Identifiez la batterie, retirez-la et remplacez-la par une batterie de mêmes caractéristiques et capacité.



RECOMMANDATIONS POUR L'ÉLIMINATION CORRECTE DU PRODUIT.

Le symbole figurant sur l'appareil indique que le produit fait l'objet d'une "collecte séparée". C'est pourquoi, le produit ne doit pas être éliminé avec les déchets urbains. L'utilisateur doit remettre le produit auprès de "décharges spécialisées de collecte séparée" prévues par les autorités locales, ou bien le rendre au revendeur quand il achètera un nouvel appareil équivalent. La collecte séparée du produit et les opérations successives de traitement, recyclage et élimination favorisent la production d'appareils composés par des matériaux recyclés ainsi que permettent d'éviter des effets négatifs sur l'environnement et sur la santé des personnes suite à une gestion impropre du déchet. Toute élimination abusive du produit entraîne l'application de sanctions administratives.

NUTZUNGSHINWEISE

Verwenden Sie kein Netzteil mit einer Spannung von mehr als 5V $\overline{\text{---}}$, da dies den Player beschädigen kann.

- Hören Sie über längere Zeit mit hoher Lautstärke, das kann Ihr Gehör schädigen.
- Vermeiden Sie die Verwendung in den folgenden Fällen:
 - In der Nähe von starken Wärmequellen wie Zentralheizungen oder Öfen.
 - An sehr feuchten Orten wie Badezimmern, Schwimmbädern usw.
 - An sehr staubigen Orten.
 - An Orten, die starken Vibrationen ausgesetzt sind.
 - Stellen Sie das Gerät so auf, dass immer genügend Platz für eine freie Luftzirkulation vorhanden ist (mindestens 5 cm).
- Blockieren Sie nicht die Lufteinlässe.
- Wenn Flüssigkeit in das Gerät eindringt, ziehen Sie es sofort aus der Steckdose und bringen Sie es zum nächsten autorisierten TREVI-Kundendienst.
- Prüfen Sie vor dem Einschalten des Gerätes immer, ob das Netzkabel und das Anschlusskabel richtig installiert sind.
- Darauf sollten keine offenen Flammenquellen, wie z. B. brennende Kerzen, gestellt werden.
- Das Gerät darf keinem Tropf- oder Spritzwasser ausgesetzt werden und es dürfen keine mit Wasser gefüllten Gegenstände, wie zB Vasen, auf das Gerät gestellt werden.
- Bewahren Sie dieses Handbuch zum späteren Nachschlagen auf.

PFLEGE UND WARTUNG

Zur Reinigung empfiehlt es sich, ein weiches, leicht feuchtes Tuch zu verwenden. Vermeiden Sie Lösungsmittel oder Scheuermittel.

WICHTIG

Die Konstruktion dieses Gerätes garantiert einen langen einwandfreien Betrieb. Wenn jedoch ein Problem auftritt, wenden Sie sich an Ihr nächstgelegenes autorisiertes Servicecenter.



TREVI verfolgt eine Politik der kontinuierlichen Forschung und Entwicklung. Daher können die Produkte andere Eigenschaften als die beschriebenen aufweisen.

WARNUNG FÜR EINE KORREKTE VERWENDUNG DES AKKUS

- Laden Sie den Akku bei einer Umgebungstemperatur zwischen 5°C und 35°C auf.
- Laden Sie nicht länger als die geeignete Zeit auf, um das Risiko einer Überhitzung und eines Platzens zu vermeiden.
- Das Aufladen des Akkus über einen angemessenen Zeitraum oder eine längere Zeit der Inaktivität kann die Akkulaufzeit verkürzen.
- Wiederaufladbare Batterien unterliegen Verschleiß und ihre Leistung lässt allmählich nach.
- Um die Lebensdauer des Akkus zu verlängern, verwenden Sie ihn, wenn er vollständig aufgeladen ist, bis zur vollständigen Entladung, und laden Sie ihn dann vollständig auf, bevor Sie ihn erneut verwenden. Das Aufladen eines nicht vollständig verbrauchten Akkus führt zu einer verkürzten Dauer. Wiederholen Sie in diesem Fall den vollständigen Lade-/Entladezyklus viele Male.
- Laden Sie den Akku nicht die ganze Nacht auf.

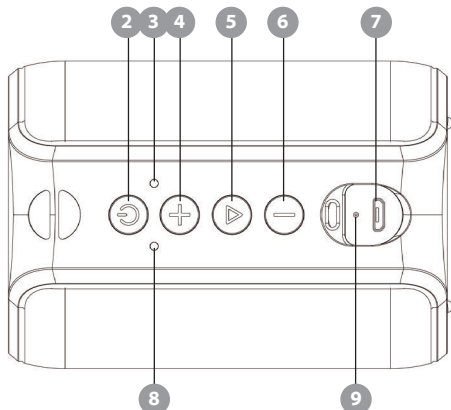
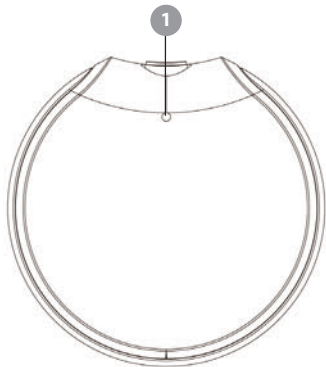
BEFEHLSBESCHREIBUNG



1. Mikrofon anrufen
2. -Taste: Lang drücken Lautsprecher einschalten; Doppelklick zum Öffnen der TWS-Funktion
3. ROTE LED: Ladekontrollleuchte
4. -Taste: VOL+ kurz drücken, Nächstes Lied lange drücken
5. -Taste: Multifunktion
- Kurz Play/Pause drücken

6. -Taste: VOL- kurz drücken, PREV-Song lange drücken
7. DC-Ladeanschluss (Micro-USB)
8. BLAUE LED: Statusanzeige
9. Reset-Taste
- Bei eingehendem Anruf: Kurz drücken, um einen Anruf anzunehmen oder zu beenden. Lange drücken, um den Anruf abzulehnen. Doppelklick für Rückruf.

LADEN

Der Lautsprecher muss im ausgeschalteten Zustand aufgeladen werden.

Stecken Sie ein Ende des Netzkabels in den DC IN-Anschluss (7) des Geräts und das andere USB-Ende in den standardmäßigen 5V \equiv 1A Ladeanschluss.

Beim Laden leuchtet die ROTE LED (3). Nach vollständiger Aufladung ist die ROTE LED aus. Dieses Gerät ist mit einer Ladeschutzschaltung ausgestattet, die für lange Zeit an einen PC oder Wechsler angeschlossen werden kann; Es dauert etwa 3 Stunden, bis der Akku vollständig aufgeladen ist. Die Lebensdauer des Akkus hängt von niedriger oder hoher Lautstärke ab.

Hinweis: Wenn die Batterie schwach ist, gibt das Gerät einige Male einen Warnton aus, bevor es sich automatisch ausschaltet.

EINSCHALTEN/ AUSSCHALTEN

Um den Lautsprecher einzuschalten, halten Sie die Taste  (2) 4 Sekunden lang gedrückt.

Um den Lautsprecher auszuschalten, halten Sie die Taste  (2) 4 Sekunden lang gedrückt.

LAUTSTÄRKEEINSTELLUNG

Drücken Sie mehrmals die Taste \equiv (6) um die Lautstärke zu verringern, oder die Taste (4), um die Lautstärke zu erhöhen.

BLUETOOTH

BLUETOOTH-VERBINDUNGSMETHODEN

1. Schalten Sie den Lautsprecher ein, die blaue LED-Anzeige (8) blinkt;
2. Aktivieren Sie den Bluetooth-Namen "XJ 50" auf dem Mobilgerät (Mobiltelefon, PC, Tablet), um das Bluetooth-Gerät zu suchen;

3. Mit einem manuellen Klick wird das Gerät automatisch gekoppelt und verbunden: Eine erfolgreiche Verbindung gibt einen Erinnerungston aus. (In der Regel wird kein Passwort benötigt; für Sondermodus Passwort ausgeben, "0000" eingeben);
4. Das erfolgreich gekoppelte Gerät kann beim nächsten Einschalten automatisch verbunden werden.

Notiz:

- Innerhalb von 10 Sekunden nach dem Aufrufen des Bluetooth-Modus sucht Bluetooth automatisch nach dem Gerät und koppelt es für die Verbindung; nach 10 s muss es manuell verbunden werden.
- Langes Drücken der Tasten \oplus (4) und Taste \ominus (6) Bluetooth-Headset kann getrennt/wieder verbunden werden.

BEFEHLE IM BLUETOOTH-MODUS VERFÜGBAR

- Halten Sie die Taste \oplus (4) einige Sekunden lang gedrückt, um zum nächsten Lied zu gehen, halten Sie die Taste \ominus (6) einige Sekunden gedrückt, um zum vorherigen Lied zu gehen;
- Drücken Sie die Taste \triangleright (5) um die Wiedergabe anzuhalten, drücken Sie sie erneut, um die Wiedergabe fortzusetzen.

FREISPRECHMODUS FÜR ANRUF

Wenn Sie mit einem Telefon verbunden sind, hören Sie einen Signalton, wenn ein Anruf eingeht.

- Drücken Sie die Taste \triangleright (5) einmal, um den Anruf zu öffnen und die Freisprechfunktion zu aktivieren, drücken Sie sie erneut, um den Anruf zu beenden;
- Halten Sie die Taste \triangleright (5) gedrückt, um den Anruf abzulehnen.
- Doppelklicken Sie auf die Schaltfläche \triangleright (5) um die letzte Nummer abzurufen.

TWS-PAIRING METHODEN

1. Schalten Sie gleichzeitig den Bluetooth-Lautsprecher ein, dann blinkt die LED-Anzeige schnell;
2. Doppelklicken Sie auf die Ein/Aus-Taste  (2) eines beliebigen Geräts, und das Gerät gibt einen Aufforderungston aus. Zu diesem Zeitpunkt befindet sich das Gerät im Kopplungsmodus;
3. Wenn es erneut ertönt, werden sie erfolgreich gekoppelt. Währenddessen blinkt die LED-Anzeige des Hauptgeräts schnell, die LED-Anzeige des Hilfsgeräts leuchtet immer;
4. Wechseln Sie nach der Kopplung zur Bluetooth-Funktion.

Hinweis: Bei Verwendung der TWS-Funktion müssen die beiden Geräte zuerst gekoppelt werden und dann die Bluetooth-Funktion fortgesetzt werden.

TECHNISCHE SPEZIFIKATIONEN

Wiederaufladbarer Akku:	Internal Lithium 3.7V, 1800mAh
Stromversorgung:	5V  1A
Audioleistung:	18W
Frequenzgang:	120Hz - 15KHz
S/N-Verhältnis:	≥90 db
Klirrfaktor:	<1%
Impedanz:	4Ω
Max. Bluetooth-Leistungsübertragung:	0,8mW
Bluetooth-Übertragungsfrequenz:	2,4GHz
Indexschutz:	IPX7
Abmessungen:	106 x 73 x 70mm
Gewicht:	245gr

INFORMATIONEN ZUR ENTFERNUNG UND ENTSORGUNG VON BATTERIEN

Achtung: Der Vorgang der Entfernung und Entsorgung ist Fachpersonal vorbehalten!

Welche Art von Batterie auch immer verbraucht ist, sie darf niemals in den Hausmüll, ins Feuer oder ins Wasser gegeben werden. Jeder gebrauchte Batterietyp muss recycelt oder an geeigneten Sammelstellen entsorgt werden.

So entfernen Sie den Akku:

1. Entfernen Sie das Abdeckgitter über den Lautsprechern.
2. Lösen Sie alle vorhandenen Schrauben und trennen Sie den vorderen Teil des Gehäuses vom hinteren;
3. Identifizieren Sie die Batterie, entfernen Sie sie und ersetzen Sie sie durch eine mit den gleichen Eigenschaften und der gleichen Kapazität.

**HINWEISE ZUR ORDNUNGSGEMÄSSEN ENTSORGUNG DES PRODUKTS.**

Das auf dem Gerät angebrachte Symbol weist darauf hin, dass das Altgerät "getrennt zu sammeln" ist und das Produkt daher nicht zusammen mit dem Gemeindeabfall entsorgt werden darf. Der Benutzer muss das Produkt zu den entsprechenden, von der Gemeindeverwaltung eingerichteten "Wertstoffsammelstellen" bringen oder dem Händler beim Kauf eines neuen Produkts übergeben. Die getrennte Müllsammlung und anschließende Aufbereitung, Wiederverwertung und Entsorgung fördern die Herstellung von Geräten unter Verwendung wiederverwerteter Materialien und vermindern die negativen Auswirkungen auf die Umwelt und Gesundheit in Folge einer falschen Müllverwaltung. Die widerrechtliche Entsorgung des Produkts führt zur Auferlegung von Verwaltungsstrafen.

NOTAS DE USO

No utilice una fuente de alimentación con un voltaje superior a 5V $\overline{\text{---}}$, puede dañar el reproductor.

- Escuche a un volumen alto durante largos períodos de tiempo, puede dañar su audición.
- Evite su uso en los siguientes casos:
 - Cerca de fuentes de calor fuertes, como plantas de calefacción central o estufas.
 - En lugares muy húmedos como baños, piscinas, etc.
 - En lugares muy polvorientos.
 - En lugares sujetos a fuertes vibraciones.
 - Coloque el aparato de tal manera que siempre haya suficiente espacio para la libre circulación de aire (al menos 5 cm).
- No obstruya las entradas de aire.
- Si entra líquido en el aparato, desconéctelo inmediatamente de la toma de corriente y llévelo al centro de servicio autorizado TREVI más cercano.
- Antes de encender el aparato, compruebe siempre que el cable de alimentación y el cable de conexión estén correctamente instalados.
- No se deben colocar encima fuentes de llamas, como velas encendidas.
- El aparato no debe exponerse a goteos o salpicaduras de agua y no debe colocarse ningún objeto lleno de agua, como jarrones, sobre la unidad.
- Guarde este manual para referencia futura.

CUIDADO Y MANTENIMIENTO

Para la limpieza se recomienda utilizar un paño suave ligeramente humedecido. Evitar disolventes o sustancias abrasivas.

IMPORTANTE

La construcción de este dispositivo garantiza un funcionamiento impecable durante mucho tiempo. Sin embargo, si surge algún problema, debe consultar a su centro de servicio autorizado más cercano.

TREVI sigue una política de investigación y desarrollo continuos. Por lo tanto, los productos pueden presentar características diferentes a las descritas.

ADVERTENCIA PARA UN USO CORRECTO DE LA BATERÍA RECARGABLE 

- Recargar la batería en una temperatura ambiente entre 5°C y 35°C.
- No recargue más del período adecuado para evitar el riesgo de sobrecalentamiento y explosión.
- Recargar la batería durante el período adecuado o un período prolongado de inactividad puede reducir la duración de la batería.
- La batería recargable puede desgastarse y su rendimiento se reducirá gradualmente.
- Para extender la duración de la batería, úsela cuando esté completamente cargada hasta que se descargue por completo, luego recárguela completamente antes de volver a usarla. Recargar una batería que no se haya consumido por completo, tendrá como resultado una duración reducida. En este caso, repita el ciclo completo de carga/descarga muchas veces.
- Evite recargar la batería durante toda la noche.

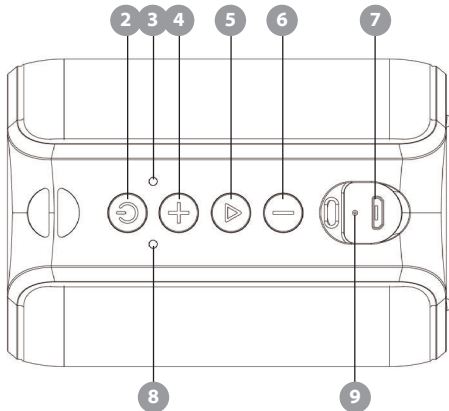
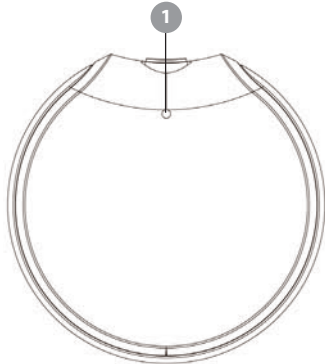

1. Micrófono de llamada
2. Botón : mantenga presionado el altavoz; haga doble clic para abrir la función TWS
3. Led ROJO: Luz indicadora de carga
4. Botón : pulsación corta VOL+, pulsación larga Siguiente canción
5. Botón : Multifunción
- pulsación corta Reproducir/Pausar
- Al recibir una llamada: presione brevemente

6. Botón : presione brevemente VOL-, presione prolongadamente la canción PREV
7. Puerto de carga de CC (micro USB)
8. Led AZUL: Luz indicadora de estado
9. Tecla de reinicio

para responder o finalizar una llamada. Mantenga presionado para rechazar la llamada. Haga doble clic para devolver la llamada.

CARGANDO

El altavoz debe recargarse cuando está apagado.

Inserte un extremo del cable de alimentación en el puerto DC IN (7) del dispositivo y el otro extremo USB en el puerto de carga estándar de 5V \equiv 1A en carga el Led ROJO (3) estará encendido.

Después de la carga completa, el LED ROJO estará apagado.

Este dispositivo está incorporado con un circuito de protección de carga, que se puede conectar a la PC o al cambiador durante mucho tiempo; la batería tardará unas 3 horas en cargarse por completo; la duración de la batería depende del volumen bajo o alto.

Nota: cuando la batería está baja, el dispositivo emitirá un sonido de advertencia varias veces antes de apagarse automáticamente.

ENCENDIDO/ APAGADO

Para encender el altavoz, mantenga pulsado el botón  (2) durante 4 segundos.

Para apagar el altavoz, mantenga presionado el botón  (2) durante 4 segundos.

AJUSTE DE VOLUMEN

Pulse la tecla \equiv (6) varias veces para bajar el volumen, o la tecla \oplus (4) para subir el volumen.

BLUETOOTH

MÉTODOS DE CONEXIÓN BLUETOOTH

1. Encienda el altavoz, el indicador LED azul (8) parpadea;
2. Active el nombre de Bluetooth "XJ 50" en el dispositivo móvil (teléfono móvil, PC, tableta) para buscar el dispositivo Bluetooth;

3. Con un clic manual, el dispositivo se emparejará y conectará automáticamente: la conexión exitosa emitirá un tono de recordatorio. (En el caso general, no se necesita contraseña; para modo especial, contraseña de salida, ingrese "0000");
4. El dispositivo emparejado con éxito se puede conectar automáticamente para el próximo encendido.

Nota:

- *Dentro de los 10 segundos después de ingresar al modo Bluetooth, el Bluetooth buscará automáticamente el dispositivo y se emparejará para la conexión; después de 10 s, debe conectarse manualmente.*
- *Mantenga pulsada la tecla + (4) y la tecla - (6) Los auriculares Bluetooth se pueden desconectar/volver a conectar.*

COMANDOS DISPONIBLES EN MODO BLUETOOTH

- Mantenga pulsada la tecla + (4) durante unos segundos para pasar a la siguiente canción, mantenga pulsada la tecla - (6) durante unos segundos para pasar a la canción anterior;
- Pulse el botón ▶ (5) para pausar, púselo de nuevo para reanudar la reproducción.

MODO MANOS LIBRES PARA LLAMADAS

Si está conectado a un teléfono, escuchará un pitido cuando se reciba una llamada.

- Presione la tecla ▶ (5) una vez para abrir la llamada y activar la función de manos libres, presiónela nuevamente para finalizar la llamada;
- Mantenga pulsada la tecla ▶ (5) para rechazar la llamada.
- Haga doble clic en el botón ▶ (5) para recuperar el último número.

MÉTODOS DE EMPAREJAMIENTO TWS

1. Encienda el altavoz Bluetooth al mismo tiempo, luego el indicador LED parpadea rápidamente;
2. Haga doble clic en el botón de encendido  (2) de cualquier dispositivo y el dispositivo emitirá un sonido de aviso. En este momento, el dispositivo está en modo de emparejamiento;
3. Cuando vuelva a sonar, se emparejarán correctamente. Mientras tanto, el dispositivo principal, el indicador LED, parpadea rápidamente, el indicador LED auxiliar siempre se enciende;
4. Después de emparejarse, cambie a la función Bluetooth.

Nota: El uso de la función TWS debe emparejar los dos dispositivos primero y luego continuar con la función Bluetooth.

ESPECIFICACIONES TÉCNICAS

Batería recargable:	interna de litio de 3.7V, 1800mAh
Fuente de alimentación:	5V  1A
Potencia de audio:	18W
Respuesta de frecuencia:	120Hz - 15KHz
Relación señal/ruido:	≥90 db
Factor de distorsión:	<1%
Impedancia:	4Ω
Transmisión de potencia máxima de Bluetooth: .	0,8mW
Frecuencia de transmisión Bluetooth:	2,4GHz
Índice de protección:	IPX7
Dimensiones:	106 x 73 x 70mm
Peso:	245gr

INFORMACIÓN SOBRE LA EXTRACCIÓN Y ELIMINACIÓN DE BATERÍAS

Warning: the operation of removal and disposal is reserved to technical personnel!

Advertencia: ¡la operación de extracción y eliminación está reservada al personal técnico! Cualquiera que sea el tipo de batería usada, nunca debe arrojarse a la basura doméstica, al fuego o al agua. Cada tipo de batería usada se debe reciclar o desechar en puntos de recolección específicos apropiados. Para quitar la batería:

1. Retire la rejilla de la cubierta sobre los altavoces.
2. Desatornille todos los tornillos presentes y separe la parte delantera del gabinete de la trasera;
3. Identifique la batería, retírela y reemplácela con una de las mismas características y capacidad.



ADVERTENCIAS PARA LA CORRECTA ELIMINACIÓN DEL PRODUCTO.

El símbolo que aparece en el aparato indica que el residuo debe ser objeto de "recogida selectiva" por tanto el producto no se debe eliminar junto con residuos urbanos.

El usuario deberá entregar el producto a los "centros de recogida selectiva" creados por las administraciones municipales o bien al distribuidor cuando adquiera un nuevo producto.

La recogida selectiva del residuo y las sucesivas operaciones de tratamiento, recuperación y eliminación favorecen la fabricación de aparatos con materiales reciclados y limitan los efectos negativos en el medio ambiente y la salud causados por una gestión incorrecta del residuo.

La eliminación abusiva del producto da lugar a la aplicación de sanciones administrativas.

Dichiarazione di conformità UE semplificata

Il fabbricante TREVI S.p.a. dichiara che l'apparecchio XJ 50
è conforme alla direttiva 2014/53/EU.

Il testo completo della dichiarazione di conformità UE è disponibile al seguente indirizzo internet:

<https://www.trevi.it/dms/zidi/TREVI/DOCXJ50.pdf>

Simplified EU Declaration Of Conformity

Hereby TREVI S.p.a declares that the appliance model XJ 50
is in compliance with Directive 2014/53/EU.

The full text of the EU declaration of conformity is available at the following internet address:

<https://www.trevi.it/dms/zidi/TREVI/DOCXJ50.pdf>



EN If you will not find your language on the instruction manual, please go on our website www.trevi.it to find it

FR Si vous ne trouvez pas votre langue sur le mode d'emploi, veuillez vous visiter sur notre site Web www.trevi.it de le trouver

DE Wenn Sie Ihre Sprache auf die Bedienungsanleitung nicht finden, gehen Sie bitte auf unsere Webseite www.trevi.it zu finden

ES Si no encuentras tu idioma en el manual de instrucciones, por favor vaya a nuestra página web www.trevi.it se encuentra

PT Se você não vai encontrar sua língua sobre o manual de instruções, por favor, vá em nosso site www.trevi.it para encontrá-lo



Trevi S.p.A. - Strada Consolare Rimini-San Marino, 62
47924 Rimini (RN) Italy
www.trevi.it - email: info@trevi.it



Made in China