



XF 900 CD

Guida d'uso

User guide

ALTOPARLANTE AMPLIFICATO con
BLUETOOTH/ LETTORE CD MP3-USB/ DISCO LIGHT
Manuale d'uso

PORTABLE AMPLIFIED SPEAKER with
BLUETOOTH/ CD PLAYER MP3-USB PLAYER/ DISCO LIGHT
Operation Manual

HAUT-PARLEUR AMPLIFIÉ PORTABLE avec
BLUETOOTH/ LECTEUR CD MP3-USB/ LUMIÈRE DISCO
Mode d'emploi

BEWEGLICHER LAUTSPRECHER mit
BLUETOOTH/ CD PLAYER MP3-USB PLAYER/ DISCO-LICHT
Bedienungsanleitung

ALTAVOZ AMPLIFICADO PORTATIL con
BLUETOOTH/ REPRODUCTOR DE CD MP3-USB/ LUZ DE DISCO
Manual para el uso

BT
BLUETOOTH
CONNECTION

DISCO
LIGHT

CD
PLAYER

90W
MAX

USB
READER

AUX IN



Per informazioni integrative ed aggiornamenti su questo prodotto visita www.trevi.it
For additional information and updates of this product see www.trevi.it

ATTENZIONE

RISCHIO DI SCOSSE ELETTRICHE!
NON ESPORRE A PIOGGIA E
UMIDITÀ

ATTENTION: NON APRITE L'APPARECCHIO. ALL'INTERNO NON VI SONO COMANDI MANIPOLABILI DALL'UTENTE NE PARTI DI RICAMBIO. PERTUTTE LE OPERAZIONI DI SERVIZIO RIVOLGERSI AD UN CENTRO DI ASSISTENZA AUTORIZZATO TREVI

WARNING!

DANGER OF ELECTRIC SHOCK!
DO NOT EXPOSE TO
RAIN OR HUMIDITY

WARNING: DO NOT OPEN THE SET. NEITHER CONTROLS OR SPARE PARTS TO BE USED BY THE USER ARE TO BE FOUND INSIDE IT. APPLY TO AUTHORISED TREVI CENTERS FOR SERVICE OPERATIONS.

ATTENTION

RISQUE DE DECHARGES
ELECTRIQUES
NE PAS EXPOSER A LA PLUIE
ET A L'HUMIDITE

ATTENTION: NE PAS OUVRIR L'APPAREIL, A L'INTERIEUR IL N'Y A PAS DE COMMANDES A MANIPULER PAR L'UTILISATEUR OU DE PIECES DE RECHANGE. POUR TOUTES LES OPERATIONS DE SERVICE IL FAUT S'ADRESSER A UN SERVICE D'ASSISTANCE AUTORISE TREVI.

ACHTUNG

GEFAHR ELEKTRISCHER
SCHLÄGE
NICHT DER FEUCHTIGKEIT UND
DEM REGEN AUSSETZEN

ACHTUNG: DAS GERÄT NICHT ÖFFNEN. IM INNERN BEFINDEN SICH KEINE VOM BENUTZER SELBST INSTANDSETZBAREN TEILE UND AUCH KEINE ERSATZTEILE. FÜR JEDGLICHE SERVICEARBEITEN, WENDEN SIE SICH BITTE AN EINE TREVI AUTORISIERTEN KUNDENDIENSTSTELLE.

ATENCIÓN

PELIGRO DE CHOQUES
ELECTRICOS
NO EXPONER A LLUVIA Y
HUMEDAD

ATENCIÓN: NO ABRIR EL APARATO, EN SU INTERIOR NO HAY MANDOS QUE PUEDAN SER MANIPULADOS POR EL USUARIO NI PARTES DE REPUESTO. PARA TODAS LAS OPERACIONES DE SERVICIO DIRIGIRSE A UN CENTRO DE ASISTENCIA AUTORIZADO TREVI.

UK PLUG ONLY
WIRES CONNECTIONS TO A UK THREE-PIN PLUG

The wires in this mains lead are coloured in accordance with the following wiring codes:



Blue:.....Neutral
Brown:.....Live

The wires in this mains lead must be connected to the terminals in the plug as follows:

Blue wire:.....N or Black
Brown wire:.....L or Red

Neither wire is to be connected to the earth (E or W) terminal of three-pin plug.

Should the fuse fail in the plug remove the plug from the wall socket and replace the fuse with a 3 Amp. ASTA approved BS 1362 fuse.

 VOLTAGGIO PERICOLOSO	 ATTENZIONE	 AVVERTENZE SUL LASER
<p>Questo simbolo riportato sul retro dell'apparecchio ed in questo manuale segnala la presenza all'interno di questo apparecchio di componenti operanti ad alta tensione, non apritelo per evitare il rischio di scosse elettriche.</p>	<p>Questo simbolo riportato sul retro dell'apparecchio ed in questo manuale indicano la presenza sugli stessi di importanti istruzioni per la sicurezza d'uso. Leggetele attentamente prima di utilizzare l'apparecchio.</p>	<p>Questo apparecchio è dotato di un sistema di lettura con raggio laser. Benché il laser sia di bassa potenza e con dispositivo di sicurezza che ne impedisce il funzionamento a sportello aperto attenetevi scrupolosamente alle seguenti avvertenze: Non avvicinate l'occhio alla lente del laser con l'apparecchio aperto, pericolo di lesione della retina. Non tentate di smontare o manomettere l'unità laser, pericolo di assorbimento di radiazioni.</p>



Per evitare possibili danni all'udito, limitare il tempo di ascolto a volumi elevati

NOTE D'USO

Ascoltare a volume alto per lungo tempo, potrebbe danneggiare il vostro udito.

Evitare di posizionare il riproduttore:

- Vicino a campi magnetici.
- Vicino a fonti di calore come caloriferi e stufe.
- In luoghi molto umidi come stanze da bagno, piscine, ecc...
- In luoghi molto polverosi.
- In luoghi soggetti a forti vibrazioni.
- Non avvicinare l'orecchio all'altoparlante durante le fasi di messa a punto e regolazioni del volume, in particolare, tenere il volume al minimo nella fase di accensione.
- Posizionare l'apparecchio in modo che ai suoi lati ci sia sempre abbastanza spazio per la libera circolazione di aria (almeno 5 cm).
- Se dei liquidi penetrano all'interno dell'apparecchio scollegare immediatamente la spina dalla presa e portare l'apparecchio al più vicino centro assistenza autorizzato TREVI.
- Il cavo di alimentazione deve essere collegato a una presa vicino al dispositivo e deve essere facilmente accessibile.
- Prima di accendere/ricaricare l'apparecchio, controllare sempre che i cavi di alimentazione e di collegamento siano installati correttamente.
- Se si nota un calore eccessivo sul dispositivo, scollegare immediatamente la spina dalla presa di corrente principale.
- Nessuna sorgente di fiamma nuda, quali candele accese, dovrebbe essere posta sull'apparecchio.
- L'apparecchio non deve essere esposto a stillycidio o a spruzzi d'acqua e nessun oggetto pieno di liquido, quali vasi, deve essere posto sull'apparecchio.
- Non tirare il cavo di alimentazione.
- Istruire al corretto utilizzo bambini e persone con scarse conoscenze del prodotto.
- Conservare il presente manuale per futuri riferimenti.

CURA E MANUTENZIONE

Per la pulizia si consiglia l'uso di un panno morbido, leggermente inumidito. Evitate solventi o sostanze abrasive.

IMPORTANTE

Questo dispositivo e' progettato per uso domestico non professionale. La buona costruzione di questo apparecchio ne garantisce per lungo tempo il perfetto funzionamento. Se tuttavia dovesse presentarsi qualche inconveniente, sarà opportuno consultare il più vicino Centro Assistenza autorizzato TREVI.

TREVI persegue una politica di continua ricerca e sviluppo. Pertanto i prodotti possono presentare caratteristiche diverse da quelle descritte.

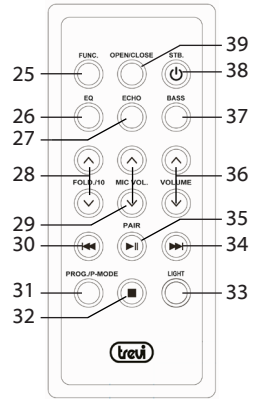
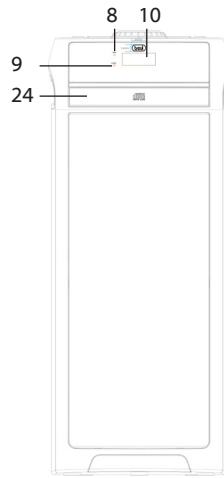
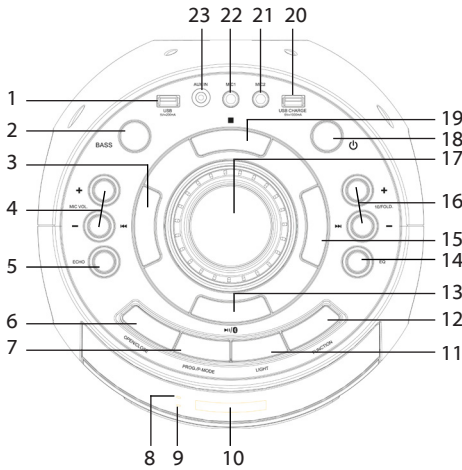
DESCRIZIONE COMANDI

COMANDI UNITÀ

1. Presa USB
2. Tasto BASS, aumento toni bassi
3. Tasto ◀◀, precedente
4. Tasti MIC. VOL, regolazione volume microfono
5. Tasto ECHO
6. Tasto OPEN/CLOSE, sportello CD
7. Tasto PROG/P-MODE
8. Indicatore Led PAIR, accoppiamento Bluetooth
9. Indicatore Led CHARGE, stato ricarica batteria
10. Display
11. Tasto LIGHT (effetti Led disco light)
12. Tasto FUNCTION

13. Tasto ▶▶/⌘
14. Tasto EQ, equalizzazioni predefinite
15. Tasto ▶▶, successivo
16. Tasti 10/FOLD +/-
17. Manopola regolazione volume
18. Tasto ⏻ accensione/spengimento
19. Tasto ■, Stop
20. Presa USB per ricarica dispositivi esterni
21. Ingresso Microfono 2
22. Ingresso Microfono 1
23. Ingresso AUX IN
24. Sportello CD

TELECOMANDO

25. Tasto FUNC, selezione funzione
26. Tasto EQ, equalizzazioni predefinite
27. Tasto ECHO
28. Tasti FOLD/10
29. Tasti MIC VOL, regolazione volume microfoni
30. Tasto ◀◀, precedente
31. Tasto PROG/P-MODE
32. Tasto ■, Stop

33. Tasto LIGHT (effetti Led disco light)
34. Tasto ▶▶, successivo
35. Tasto ▶||, Play/Pausa
36. Tasti regolazione volume
37. Tasto BASS, aumento toni bassi
38. Tasto ⏻ accensione/standby
39. Tasto OPEN/CLOSE, sportello CD

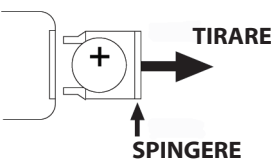
ATTIVAZIONE E SOSTITUZIONE DELLA BATTERIA DEL TELECOMANDO

Il telecomando utilizza una batteria tipo CR2025
Per attivare la batteria del telecomando (inclusa) togliere la linguetta plastica di protezione.

Per la sostituzione della batteria:

1. Spingere il fermo plastico dell'alloggiamento porta batteria verso destra;
2. Estrarre l'alloggiamento porta batteria;
3. Inserire una batteria nuova facendo attenzione a rispettare le polarità;
4. Richiudere l'alloggiamento porta batteria.

TRASPORTO

Per il trasporto utilizzare le due maniglie poste lateralmente all'apparecchio.

ALIMENTAZIONE/RICARICA BATTERIA

Questa unità funziona con batteria ricaricabile al piombo 12V --- , 4Ah e alimentazione di rete 100-240V \sim 50/60Hz. Quando la batteria è in fase di esaurimento o l'apparecchio non si accende, inserire il cavo di alimentazione nella presa posteriore e la spina in una presa di corrente per effettuare la ricarica.





Stati della spia Led di Carica:

- Spia Led (9) ROSSA fissa: il dispositivo è collegato correttamente con il cavo di alimentazione e la batteria è in carica.
- Spia Led (9) VERDE fissa: operazione di ricarica terminata, la batteria è carica.

Nota: Non collegare l'apparecchio a prese con tensione diversa da quella indicata.

FUNZIONI DI BASE

ACCENSIONE/SPEGNIMENTO

- Tenere premuto per 2 secondi il tasto principale  (18) sull'unità, oppure premere il tasto  (38) del telecomando per accendere e utilizzare l'apparecchio con la sua batteria interna.
- Tenere premuto per 3 secondi il tasto principale  (18) sull'unità, oppure premere il tasto  (38) del telecomando per spegnere completamente l'apparecchio o per ricaricare la batteria.

SELEZIONE DELLA FUNZIONE

Per selezionare la modalità di funzionamento, premere più volte il tasto FUNCTION (12) sull'unità oppure il tasto FUNC (25) del telecomando per selezionare: CD, USB (solo se sulla presa USB (1) vi è collegata una memoria, sul display compare una piccola scritta "USB"), BLUETOOTH, AUX-IN (sul display compare "AUX").

REGOLAZIONE DEL VOLUME

1. Ruotare la manopola del VOLUME (17) per aumentare o diminuire il volume generale di riproduzione oppure utilizzare i tasti (36) del telecomando;
2. Utilizzare i tasti MIC. VOL (4) o (29) per regolare il volume del segnale sugli ingressi MIC (21 e 22).

PRE-EQUALIZZAZIONI

Questa unità ha un sistema di equalizzazioni audio pre impostate. Premere più volte il tasto EQ (14) sull'unità, oppure il tasto EQ (26) del telecomando per selezionare una tra le 5 equalizzazioni audio disponibili che meglio si adatta alla riproduzione sonora in corso.

BASS

Premere il tasto BASS (2) sull'unità oppure il tasto BASS (37) sul telecomando per aumentare i toni bassi.

EFFETTO ECHO

Premere il tasto ECHO (5) sull'unità oppure il tasto ECHO (27) sul telecomando per attivare l'effetto eco sugli ingressi MIC, il display mostrerà la scritta ECHO-ON.

Premendolo nuovamente per disattivare l'effetto eco, il display mostrerà la scritta ECHO-OFF.

Nota: l'effetto eco agisce unicamente sugli ingressi microfonic.

DISCO-LIGHT



Per gestire tutte le illuminazioni sull'unità:

- Premere ripetutamente il tasto LIGHT (11)/(33), sul display (10) compariranno le indicazioni L -1, L -2, L -3, L -4 e L -5 che fanno riferimento ai vari effetti luce sugli altoparlanti; selezionare L -OFF per disattivare completamente l'illuminazione sugli altoparlanti;
- Tenere premuto per qualche secondo il tasto LIGHT (11)/(33) per disattivare o attivare l'illuminazione sulla tastiera e sul cassetto CD; sul display (10) compariranno le indicazioni E -OFF (spento) e E -ON (acceso).





FUNZIONAMENTO LETTORE CD MP3

RIPRODUZIONE

1. Accendere l'apparecchio e selezionare la funzione CD;

2. Aprire il vano CD premendo il tasto OPEN/CLOSE (6) sull'unità oppure il tasto OPEN/CLOSE (39) sul telecomando e inserire il disco con il lato scritto rivolto verso l'alto. Richiudere lo sportello con cura premendo nuovamente il tasto OPEN/CLOSE (6) sull'unità oppure il tasto (39) del telecomando;
3. Dopo qualche secondo il Display (10) mostra il numero delle tracce (brani) presenti sul disco e la riproduzione si avvierà automaticamente;
4. Premere il tasto  (13) sull'unità o il tasto (35) del telecomando per attivare la pausa; l'indicazione del tempo inizierà a lampeggiare;
5. Premere nuovamente il tasto  (13) o il tasto (35) del telecomando per disinserire la pausa e avviare la normale riproduzione;
6. Premere il tasto  STOP (19) sull'unità o il tasto (32) del telecomando per arrestare definitivamente la riproduzione; il display (10) mostrerà le tracce presenti sul CD.

SALTO TRACCIA

1. Premendo il tasto  (15) sull'unità o il tasto (34) del telecomando, durante l'ascolto, si passa alla traccia successiva, mentre con il tasto  (3) sull'unità o il tasto (30) del telecomando si passa alla traccia precedente;
2. Tenendo premuto il tasto  (15)/(34) o  (3)/(30) durante l'ascolto si ricerca velocemente un particolare passaggio musicale;
3. Rilasciare il tasto per tornare alla normale riproduzione;
4. Il display LCD (10) mostra sempre quale traccia si sta ascoltando.

RIPRODUZIONE ININTERROTTA DI UNA SINGOLA TRACCIA

- In modalità di riproduzione.
1. Premere il tasto PROG./P-MODE (7) sull'unità oppure il tasto (31) del telecomando;
 2. Il simbolo  apparirà sul display;
 3. Il lettore CD riprodurrà ininterrottamente la traccia visualizzata sul display;
 4. Per interrompere la riproduzione continua della traccia, premere il tasto PROG./P-MODE (7)/(31) fino alla scomparsa del simbolo.

RIPRODUZIONE ININTERROTTA DELL'INTERA CARTELLA (FOLDER)

NB: funzione valida solo per CD MP3.

- In modalità di riproduzione.
1. Premere due volte il tasto PROG./P-MODE (7) sull'unità oppure il tasto (31) del telecomando;
 2. La scritta  "DIR" apparirà sul display;
 3. Il lettore CD riprodurrà ininterrottamente il numero della cartella visualizzata sul display;
 4. Per interrompere la riproduzione continua, premere il tasto PROG./P-MODE (7)/(31) fino alla scomparsa della scritta.

RIPETIZIONE ININTERROTTA DELL'INTERO DISCO

- In modalità di riproduzione.
1. Premere tre volte il tasto PROG./P-MODE (7) sull'unità oppure il tasto (31) del telecomando;
 2. La scritta  "ALL" apparirà sul display;
 3. Il lettore CD riprodurrà ininterrottamente l'intero disco;
 4. Per interrompere la riproduzione continua dell'intero disco, premere il tasto PROG./P-MODE (7)/(31) fino alla scomparsa della scritta.

RIPRODUZIONE CASUALE DEI BRANI

- In modalità di riproduzione.
1. Premere quattro volte il tasto PROG./P-MODE (7) sull'unità oppure il tasto (31) del telecomando;
 2. La scritta "RAN" apparirà sul display;
 3. Il lettore CD riprodurrà i brani secondo una sequenza casuale.
 4. Per interrompere la riproduzione casuale dei brani, premere il tasto PROG./P-MODE (7)/(31) fino alla scomparsa della scritta.

RIPRODUZIONE INTRO DEI BRANI

- In modalità di riproduzione.
1. Premere cinque volte il tasto PROG./P-MODE (7) sull'unità oppure il tasto (31) del telecomando;

2. La scritta "INTRO" apparirà sul display;
3. Il lettore CD riprodurrà i primi 10 secondi di ogni brano presente sul disco;
4. Per interrompere la funzione intro dei brani, premere il tasto PROG./P-MODE (7)/(31) fino alla scomparsa della scritta.

PROGRAMMAZIONE

È possibile selezionare l'ordine di riproduzione dei brani.

1. Premere il tasto ■ STOP (19) sull'unità o il tasto (32) del telecomando per arrestare la riproduzione;
2. Premere il tasto PROG./P-MODE (7) sull'unità o il tasto (31) del telecomando, sul display apparirà la scritta "P01";
3. Selezionare il brano che desiderate riprodurre per primo utilizzando i tasti ►►(15)/(34) o ◀◀(3)/(30);
4. Premere il tasto PROG./P-MODE (7)/(31) per confermare;
5. Ripetere i punti 3 e 4 per memorizzare e riprodurre i brani che desiderate; per i CD audio si possono memorizzare un massimo di 20 brani, mentre per i CD MP3 si possono memorizzare un massimo di 99 brani;
6. Premere il tasto ►►/ ✳ (13) sull'unità o il tasto (35) del telecomando per iniziare la riproduzione;
7. Premere due volte il tasto ■ STOP (19)/(32) per annullare la programmazione.

FUNZIONE ALBUM

NB: funzione valida solo per cd MP3 contenenti directory o cartelle.

1. Quando ascoltate un brano Mp3 e volete cambiare directory, tenere premuto il tasto 10/FOLD +/- (16) sull'unità o il tasto (28) del telecomando per posizionarsi sulle cartelle successive/precedenti;
2. Premere il tasto 10/FOLD + (16)/ (28) per spostarsi alla decima traccia successiva. Premere il tasto 10/FOLD - (16)/ (28) per spostarsi alla decima traccia precedente.

FUNZIONAMENTO BLUETOOTH

1. Accendere l'apparecchio e selezionare la funzione bluetooth, sul display comparirà la scritta "BLUETOOTH";
2. Nella modalità Bluetooth il Led PAIR (8) comincerà a lampeggiare e il sistema si porterà automaticamente in modalità ricerca;
3. Attivare la funzionalità Bluetooth sul dispositivo esterno da accoppiare ed avviare la ricerca dei dispositivi;
4. Terminata la ricerca selezionare il dispositivo "XF 900 CD";
5. Inserire la password "0000" se richiesto;
6. Premere il tasto ►►/ ✳ (13) sull'unità o il tasto (35) del telecomando per avviare la riproduzione e utilizzare i tasti ►►(15)/(34) o ◀◀(3)/(30) per la selezione dei brani.

RIPRODUZIONE SU INGRESSO USB

1. Accendere l'apparecchio;
2. Inserire una memoria USB nella presa (1) e selezionare la funzione USB;
3. Per mettere in pausa la riproduzione, premere il tasto ►►/ ✳ (13) sull'unità oppure il tasto ►►(35) del telecomando; l'indicazione del tempo sul display comincerà a lampeggiare;
4. Per riprendere la riproduzione, premere nuovamente il tasto ►►/ ✳ (13) sull'unità oppure il tasto ►►(35) del telecomando;
5. Premere il tasto ►►(15) sull'unità o il tasto ►►(34) del telecomando, durante l'ascolto per passare alla traccia successiva. Premere il tasto ◀◀(3) sull'unità o il tasto ◀◀(30) del telecomando per passare alla traccia precedente;

Fare riferimento al paragrafo "Funzionamento lettore CD MP3" per le funzioni di ripetizione, salto traccia, ecc...

Note:

- Il lettore potrebbe non supportare alcuni dispositivi USB, questo è dovuto all'incompatibilità di alcuni processori.
- Per evitare interferenze dannose, collegare sempre le periferiche USB direttamente all'unità, non utilizzare cavi di prolunga.
- Dal computer formattare le memorie USB in FAT.

PRESA USB CHARGE

E' possibile utilizzare la presa USB CHARGE (20) per la ricarica di dispositivi esterni USB.

Nota: non e' possibile utilizzare questa presa per la riproduzione di file audio.

AUX-IN

1. Accendere l'apparecchio e selezionare la funzione "AUX";
2. Collegare una qualsiasi unità provvista di uscita audio tramite cavo Jack da 3,5mm all'ingresso AUX IN (23);
3. Regolare il dispositivo esterno dai propri comandi.

UTILIZZO DEL MICROFONO

1. Collegare il microfono in dotazione nella presa MIC1(22) o MIC2 (21);
2. Accendere il microfono agendo sull'interruttore presente sul manico del microfono stesso portandolo in posizione ON;
3. Regolare il volume di ingresso del microfono e l'effetto eco come desiderato tramite gli appositi comandi.

Nota: *e' possibile utilizzare due microfoni contemporaneamente (secondo microfono non in dotazione).*

RISOLUZIONE DEI PROBLEMI

Se si verifica un problema, attenersi alla procedura descritta nella seguente tabella.

Se il problema non può essere risolto, contattare il rivenditore o il centro assistenza.

Problema	Possibili cause	Soluzione
Nessun suono riprodotto quando l'apparecchio viene acceso	<ol style="list-style-type: none"> 1. Nessuna sorgente sonora in ingresso 2. Manopola Volume a livello 0 o regolazione volume dal telecomando a livello 0 3. Nessun dispositivo USB collegato 	<ol style="list-style-type: none"> 1. Collegare un dispositivo all'ingresso AUX-IN 2. Regolare il volume 3. Collegare una memoria USB per riprodurre file audio MP3
Suono distorto	<ol style="list-style-type: none"> 1. Volume troppo alto 2. Errore file Audio 	<ol style="list-style-type: none"> 1. Abbassare il volume 2. Controllare e riprodurre un'altro file Audio
Nessun suono dal microfono	<ol style="list-style-type: none"> 1. La presa del microfono può non essere collegata correttamente. 2. L'interruttore di accensione sul microfono può essere in posizione "spento". 3. Volume del microfono basso. 	<ol style="list-style-type: none"> 1. Assicurarsi che il microfono sia collegato correttamente alla presa. 2. Accendere il microfono. 3. Regolare correttamente il volume del microfono
Nessun suono quando si inserisce un dispositivo USB	<ol style="list-style-type: none"> 1. Formato file non supportato 2. USB non collegata correttamente 	<ol style="list-style-type: none"> 1. Il formato dei file audio deve essere MP3 2. Collegare l'apparecchio USB correttamente
Impossibile caricare la batteria o la batteria ha una durata breve	<ol style="list-style-type: none"> 1. Il cavo di alimentazione non è inserito bene nella presa 2. La batteria non è completamente carica 3. La batteria potrebbe aver terminato il suo ciclo di vita 	<ol style="list-style-type: none"> 1. Controllare se il cavo di alimentazione è collegato in modo corretto 2. Normalmente ci vogliono 5-6 ore per ricaricare completamente la batteria 3. Sostituire la vecchia batteria con una nuova avente le stesse specifiche tecniche
Dagli altoparlanti si sentono forti rumori	<ol style="list-style-type: none"> 1. Microfono acceso ma troppo vicino all'altoparlante 2. Il Volume del microfono potrebbe essere troppo alto 3. Un cellulare viene utilizzato troppo vicino all'altoparlante 4. Apparecchi senza fili possono essere molto vicini a chi sta utilizzando il microfono 	<ol style="list-style-type: none"> 1. Tenere il microfono alla distanza di 2 metri dal diffusore 2. Abbassare il volume del microfono 3. Tenere il cellulare lontano dall'altoparlante mentre si effettua una chiamata. 4. Tenere il diffusore lontano da apparecchi wireless

INFORMATIVA SULLA RIMOZIONE E LO SMALTIMENTO DELLE BATTERIE

Attenzione: Questa operazione è riservata esclusivamente al personale tecnico specializzato!

PROCEDURA PER LA RIMOZIONE DELLA BATTERIA DALL'ALTOPARLANTE AMPLIFICATO

Operare esclusivamente in assenza di collegamento dell'apparecchio alla rete elettrica!

1. Rimuovere le viti che serrano l'apparecchio;
2. Aprirlo e individuare la batteria;
3. Scollegare la batteria e rimuoverla. Collegarne una nuova di uguali caratteristiche e capacità.

SMALTIMENTO DELLA BATTERIA

Qualunque sia il tipo di batteria esaurita, essa non deve essere gettata tra i rifiuti domestici, nel fuoco o nell'acqua. Ogni tipo di batteria esaurita deve essere riciclata oppure smaltita presso gli appositi centri di raccolta dedicati.



INFORMAZIONI AGLI UTENTI

ai sensi del Decreto Legislativo N° 49 del 14 Marzo 2014



“Attuazione della Direttiva 2012/19/UE sui rifiuti di apparecchiature elettriche ed elettroniche (RAEE)”

Il simbolo del cassonetto barrato riportato sull'apparecchiatura indica che il prodotto alla fine della propria vita utile deve essere raccolto separatamente dagli altri rifiuti. L'utente dovrà, pertanto, conferire l'apparecchiatura integra dei componenti essenziali giunta a fine vita agli idonei centri di raccolta differenziata dei rifiuti elettronici ed elettrotecnici, oppure riconsegnarla al rivenditore al momento dell'acquisto di nuova apparecchiatura di tipo equivalente, in ragione di uno a uno, oppure 1 a zero per le apparecchiature aventi lato maggiore inferiore a 25cm. L'adeguata raccolta differenziata per l'avvio successivo dell'apparecchiatura dimessa al riciclaggio, al trattamento e allo smaltimento ambientale compatibile contribuisce ad evitare possibili effetti negativi sull'ambiente e sulla salute e favorisce il riciclo dei materiali di cui è composta l'apparecchiatura. Lo smaltimento abusivo del prodotto da parte dell'utente comporta l'applicazione delle sanzioni amministrative di cui al D.Lgs n. Decreto Legislativo N° 49 del 14 Marzo 2014.

CARATTERISTICHE TECNICHE

GENERALI

Alimentazione: 100-240V ~ 50/60Hz batteria interna al piombo ricaricabile 12V 4Ah
Consumo: Max 39W
Potenza audio: Max 90W
Temperatura di funzionamento: 5° ~ 35°C
Risposta in frequenza: 45Hz - 18KHz
Rapporto segnale rumore: 45dB
Impedenza: 4Ω
Potenza di trasmissione di picco Bluetooth: 2,5mW
Potenza di trasmissione max Bluetooth: 1,9mW
Banda di trasmissione Bluetooth: 2,4GHz
Dimensioni: 250x260x637mm
Peso: 8,1 Kg

 CAUTION	 DANGEROUS VOLTAGE	 WARNINGS ON THE LASER
<p>This symbol on the back of the unit and in this manual indicate the presence on them of important instructions for safe use. Please read them carefully before using the appliance.</p>	<p>This symbol on the back of the unit and in this manual indicates the presence in this equipment components operating at high voltage, do not open it to avoid the risk of electric shock.</p>	<p>This device is equipped with a laser beam reading system. Although the laser is of low power and with a safety device that prevents open door operation, scrupulously observe the following warnings: Do not bring the eye to the laser lens with the device open, risk of retinal injury. Do not attempt to disassemble or tamper with the laser unit, risk of radiation absorption.</p>



To avoid possible hearing damage, limit the listening time to high volumes

NOTES ON USE

Listening at high volume for a long time may damage your hearing. This is a precision electronic appliance; avoid using it in the following cases:

- Near magnetic fields.
- Near heat sources such as heaters and stoves.
- In very humid places such as bathrooms, swimming pools, etc...
- In very dusty places.
- In places subject to strong vibrations.
- Do not bring your ear close to the speaker during the setting and volume adjustment phases, and in particular to keep the volume to a minimum in the ignition phase.
- Position the appliance so that there is always enough space on its sides for the free circulation of air (at least 5 cm).
- If liquids penetrate inside the appliance, immediately disconnect the plug from the socket and take the appliance to the nearest authorized TREVI service center.
- Before Switch On/Recharging the appliance, always check that the power and connection cables are installed correctly.
- The power cable must be connected to an outlet near the device and must be easily accessible.
- If you notice excessive heat on the device or on the power adapter, immediately disconnect the plug from the main power socket.
- Do not pull on the power cable.
- No naked flame sources, such as lighted candles, should be placed on the appliance.
- The appliance must not be exposed to dripping or splashing water and no objects filled with liquid, such as vases, must be placed on the appliance.
- Instruct children and people with little knowledge of the product to use it correctly.
- Keep this manual for future reference.

CARE AND MAINTENANCE

Use a slightly damp soft cloth for cleaning. Do not use solvents and abrasive substances.

IMPORTANT

This device is designed for non-professional home use. The good construction of this device guarantees its perfect functioning for a long time. If, however, a problem should arise, it is advisable to consult the nearest TREVI Authorized Service Center.

TREVI follows a policy of ongoing research and development. Therefore products may have different features from those described.

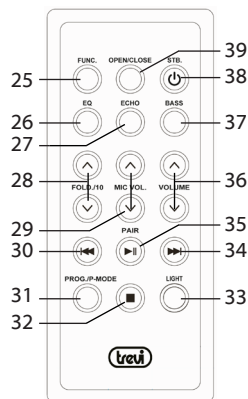
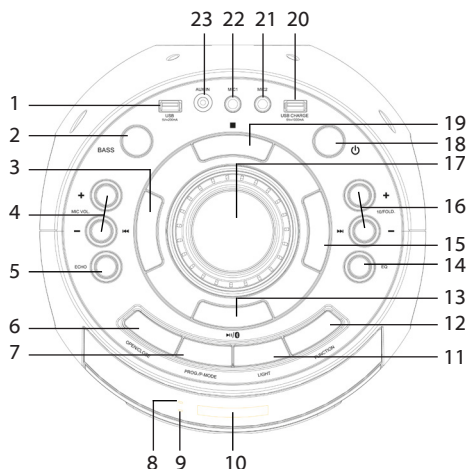
KEY DESCRIPTION

UNIT

1. USB Socket
2. BASS button, bass increase
3. ◀◀, previous track button
4. MIC VOL, Microphone Volume Control
5. Microphone ECHO
6. OPEN/CLOSE CD Door button
7. PROG/P-MODE button
8. PAIR Led, Bluetooth pairing indicator
9. CHARGE Led, Battery charge status indicator
10. Display
11. LIGHT button, disco light effects
12. FUNCTION button, to select input signal source

13. ▶▶/⏸ button
14. EQ button, preset EQ
15. ▶▶, next track button
16. 10/FOLD +/- buttons
17. Main Volume control
18. ⏻ Power ON/OFF Switch
19. ■, Stop button
20. USB socket for charging external devices
21. MIC 2, Microphone Input
22. MIC 1, Microphone Input
23. AUX IN Input
24. CD Door

REMOTE CONTROL

25. FUNC button, to select input signal source
26. EQ button, preset EQ
27. ECHO button
28. FOLD/10 button
29. MIC VOL buttons, Microphone Volume Control
30. ◀◀, previous track button
31. PROG/P-MODE button
32. ■, Stop button

33. LIGHT button, disco light effects
34. ▶▶, next track button
35. ▶▶, Play/Pause button
36. Volume buttons
37. BASS button, bass increase
38. ⏻, ON/OFF button
39. OPEN/CLOSE CD Door button

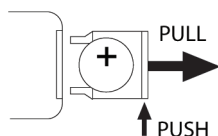
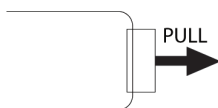
ACTIVATION AND REPLACEMENT REMOTE CONTROL'S BATTERY

The remote control has a cell battery already installed. To activate the battery, remove the transparent tab at the bottom of the remote control. The remote control is now ready to use.

To Replace Battery:

1. Remove the battery compartment cover as per the illustration on the left;
2. Observe the correct polarity and install a 3V lithium battery (CR2025);
3. Close the the battery compartment.

TRANSPORTATION

For transport to use the two handles located on the side of the appliance.

POWER/BATTERY CHARGE

This unit works with internal rechargeable lead battery 12V --- 4Ah and power supply 100-240V \sim 50/60Hz. When the battery is low or the device does not turn on, insert the power cable into the rear socket and the plug into a power socket to recharge.





Status of the Charging LED light:

- LED indicator (9) RED: the device is correctly connected to the power cable and the battery is being charged.
- LED indicator (9) GREEN: charging operation completed, the battery is charged.

Note: Do not connect the appliance to an outlet with a voltage other than that indicated.

BASIC FUNCTIONS

POWER ON/OFF

- Press and hold button  (18) on the unit for 2 seconds, or press the button  (38) on the remote control to switch on and use the appliance with its internal battery.
- Press and hold the button  (18) on the unit for 3 seconds, or press the button  (38) on the remote control to completely switch off the appliance or to recharge the battery.

MODE SETTING FUNCTION

To select the operating mode, press more times the FUNCTION (12) button on the unit or press FUNC button (25) on the remote control to select: CD, USB (only if the socket USB (1) is connected to a memory, a small icon "USB" appears on the display), BLUETOOTH, AUX-IN (on display "AUX").

ADJUSTING THE VOLUME

1. Turn the VOLUME knob (17) to increase or decrease the main Volume or use the Volume buttons (36) on the remote control;
2. To use MIC VOL buttons (4)/(29) to adjust the volume at the MIC input (21 and 22).

PRE-EQUALIZER

This unit has a pre audio equalization system set. Press several times the EQ button (14) on unit or EQ button (26) on the remote control to select one of 5 available audio equalizers and that best suits the sound playback.

BASS TONE

Press BASS button (2) on the unit or BASS button (37) on the remote control to increase the bass.

ECHO EFFECT

Press ECHO button (5)/(27) to activate the echo effect on the MIC inputs, the display will show ECHO-ON. Press it again to deactivate the echo effect, the display will show ECHO-OFF.

Note: the echo only works on microphone input.

DISCO-LIGHT EFFECTS

To manage all the lights on the unit:

- Press the LIGHT button (11)/(33) repeatedly, the indications L -1, L -2, L -3, L -4 and L -5 will appear on the display (10) referring to the various light effects on the speakers; select L -OFF to completely deactivate the lighting on the speakers;
- Press and hold the LIGHT button (11)/(33) for a few seconds to Switch On or Switch Off the lighting on the keyboard and on the CD drawer; the indications E -OFF (off) and E -ON (on) will appear on the display (10).

CD/MP3 PLAYER OPERATION

PLAYBACK

1. Switch on the appliance and select CD function;
2. Open the CD compartment by pressing the OPEN/CLOSE button (6) on the unit or OPEN/CLOSE button (39) on the remote control and insert the disc with the written side facing up. Close the door carefully by pressing again the OPEN/CLOSE button (6) on the unit or OPEN/CLOSE button (39) on the remote control;

3. After a few seconds the Display (10) shows the number of tracks (songs) present on the disc and playback will start automatically;
4. Press **▶||/⌘** (13)/(35) button to activate the pause; the time indication will start flashing;
5. Press **▶||/⌘** (13)/(35) button again to release the pause and start normal playback;
6. Press the STOP button **■** (19)/(32) to definitively stop playback; the display (10) will show the total tracks number.

JUMP TRACE AND QUICK SEARCH

1. Pressing the button **▶||** (15)/(34) while listening to it you go to the next track, while with key **◀◀** (3)/(30) you go to the previous track;
2. By holding the button **▶||** (15)/(34) or **◀◀** (3)/(30) while listening, you quickly search for a particular musical passage;
3. Release the button to return to normal playback;
4. The LCD display (10) always shows which track you are listening to.

REPEAT

- In playback mode:
 - Press PROG./P-MODE (7)/(31), the icon "↻" appears on the display to play the same track continuously.
 - Press PROG./P-MODE (7)/(31), "↻ DIR" indication appears on the display to continuously play all the tracks in the selected folder (**only for MP3 CDs containing folders**).
 - Press PROG./P-MODE (7)/(31), "↻ ALL" indication appears on the display to continuously play all the tracks.
 - Press PROG./P-MODE (7)/(31), "RAN" indication appears on the display to randomly play all the tracks.
 - Press PROG./P-MODE (7)/(31), "INTRO" indication appears on the display to play the first 10sec. of each song.

PROGRAMMING

You can select the order in which the tracks are played.

1. Press the button **■** STOP (19)/(32) to stop playback;
2. Press the PROG./P-MODE (7)/(31) button, the message "P01" appears on the display;
3. Select the track you want to play first with the buttons **▶||** (15)/(34) or **◀◀** (3)/(30) on the unit;
4. Press PROG./P-MODE (7)/(31) button on unit to confirm;
5. Repeat steps 3 and 4 to store and play the songs you want; for audio CDs a maximum of 20 tracks can be stored, while for MP3/USB CDs a maximum of 99 tracks can be stored;
6. Press **▶||/⌘** (13)/(35) on the unit to start playback;
7. Press two time the button **■** STOP (19)/(32) to cancel programming.

ALBUM FUNCTION

Note: *function valid only for MP3 CDs containing folders*

1. When listening to an Mp3 song and you want to change directory, press and hold the 10/FOLD +/- (16)/(28) button to move to the next/previous folders;
2. Press the 10/FOLD + (16)/(28) button to move to the next 10th track. Press the 10/FOLD - (16)/(28) button to move to the previous 10th track.

BLUETOOTH FUNCTION

1. Switch on the device and select the bluetooth function, the display will show "BLUETOOTH";
2. In Bluetooth mode, the PAIR LED (8) will flashing and the system will automatically go into "Research" mode;
3. Switch On the Bluetooth function on the external device to be paired and start the search for devices;
4. Once the search is complete, select the "XF 900 CD" devices;
5. Enter the password "0000" if requested;
6. Press **▶||/⌘** (13) button on the unit or the button (35) on the remote control to start playback and use the **▶||** (15)/(34) or **◀◀** (3)/(30) buttons for track selection.

USB INPUT

1. Switch On the appliance;
2. Insert a USB memory in the socket (1) and select USB function; playback starts automatically;
3. To pause playback, press **▶||/⌘** (13) button on the unit or press **▶||** (35) button on the remote control; the time indication on the display will begin to flash;

4. To resume playback, press again the **▶||/⌘** (13) button on the unit or press **▶||**(35) button on the remote control;
 5. Press **▶▶**(15) button on unit or button **▶▶**(34) on the remote control, while listening to switch to the next track. Press the **◀◀**(3) button on unit or **◀◀**(30) button on remote to go to the previous tracks;
- Refer to the paragraph "MP3 CD player operation" for the repeat functions, track skip, etc...

Note:

- The player may not support some USB devices, this is due to the incompatibility of some processors.
- To avoid harmful interference, always connect USB devices directly to the unit, do not use extension cords.
- From the computer to format the USB memory in FAT.

USB CHARGE SOCKET

The USB CHARGE socket (20) can be used to charge external USB devices.
Note: this socket cannot be used to play audio files.

AUX-IN

1. Switch on the unit and select the "AUX" function;
2. Connect any unit equipped with audio output, through a cable 3.5mm jack to the AUX IN (23);
3. Use the external device from their commands.

TROUBLESHOOTING

If a problem occurs, follow the steps in the table below.
 If the problem still can't be solved, please contact your retailer.

Problem	Possible cause	Solution
No sound when power is turned ON	<ol style="list-style-type: none"> 1. No input sound source comes 2. Volume knob in the lowest position 3. USB not plugged 	<ol style="list-style-type: none"> 1. Input AUX signal 2. Adjust volume 3. Plug USB, play MP3
Distorted sound	<ol style="list-style-type: none"> 1. Volume is too loud 2. Audio file error 	<ol style="list-style-type: none"> 1. Turn the volume down 2. Check and change the audio file
No sound from the microphone	<ol style="list-style-type: none"> 1. Microphone socket may not be plugged properly. 2. Microphone switch may not be on. 3. Microphone volume is on lowest mode. 	<ol style="list-style-type: none"> 1. Ensure the microphone is correctly plugged into the socket. 2. Turn on the microphone 3. Adjust the microphone volume as per users wish
No sound comes after inserting USB	<ol style="list-style-type: none"> 1. Incorrect file format 2. USB may not be plugged properly 	<ol style="list-style-type: none"> 1. File format should be MP3 2. Plug USB correctly
Unable to charge or the battery works only for short duration	<ol style="list-style-type: none"> 1. Connect with power cord to charge 2. Battery not fully charged 3. Battery life may have ended 	<ol style="list-style-type: none"> 1. Check if power cord connected properly 2. Extend charging time; normally it takes 5-6 hour to fully charge 3. Replace old batteries with the same specification as the old batteries.

<p>Speaker makes loud noises</p>	<ol style="list-style-type: none"> 1. Microphone switched on but may be too close to the speaker 2. Microphone switched on but is not being used 3. Microphone volume may be too loud 4. Mobile phone is being used too close to the speaker 5. Other wireless equipment may be placed very close to the speaker 	<ol style="list-style-type: none"> 1. Keep the microphone 2 meters away from the speaker 2. Turn off microphone if not in use. 3. Adjust microphone volume to lower mode 4. Keep mobile away from the speaker whilst ending a call. 5. Keep the speaker away from other wireless equipment
----------------------------------	---	---

INFORMATION NOTE ON THE REMOVAL BATTERY

Warning: Only high-qualified personnel should perform this operation!

BATTERY REMOVAL

The appliance should not be plugged to the mains socket when performing this operation!

1. Remove the screws;
2. Remove the battery;
3. Connect a new one with same specification and capacity.

INFORMATION ON DISPOSAL BATTERY

Used batteries should not be disposed of with household waste or thrown into fire or water. Used batteries should be recycled or disposed of in separate waste collection centres.



INFORMATION TO USERS



pursuant to Legislative Decree No. 49 of March 14, 2014

"Implementation of Directive 2012/19/EU on Waste Electrical and Electronic Equipment (WEEE)"

This wheeled bin symbol on the product indicates that at the end of its life must be collected separately from other waste. The user must, therefore, take the remote control integrates the essential components that got to its life to the appropriate differentiated collection centers for electronic and electro-technical waste, or return it to the dealer when purchasing a new appliance of equivalent type, in terms of one to one, or one to zero for equipment having longer side of less than 25cm. Appropriate separate collection for the decommissioned equipment for recycling, processing and environmentally compatible disposal helps prevent negative impact on the environment and human health and promotes recycling of the materials making up the product. Illegal dumping of the product by the user entails the application of administrative sanctions stated in Legislative Decree n. Legislative Decree No. 49 of March 14, 2014.

TECHNICAL SPECIFICATIONS

Power Supply:	100-240V ~ 50/60Hz internal lead acid rechargeable battery 12V 4Ah
Power consumption:	Max 39W
Power audio:	Max 90W
Operating temperature:	5° ~ 35°C
Frequency response:	45Hz - 18KHz
S/N ratio:	45dB
Impedance:	4Ω
Bluetooth peak transmission power:	2,5mW
Bluetooth max power transmission:	1,9mW
Band transmission Bluetooth:	2,4GHz
Dimensions:	250x260x637mm
Weight:	8,1 kg

 VOLTAGE DANGEREUX	 ATTENTION	 AVERTISSEMENT SUR LE LASER
<p>Ce symbole apposé sur le dos de l'appareil et reproduit dans ce manuel indique la présence d'éléments fonctionnant à haute tension à l'intérieur de cet appareil; ne l'ouvrez pas, afin d'éviter le risque de décharges électriques.</p>	<p>Ce symbole apposé sur le dos de l'appareil et reproduit dans ce manuel indique la présence d'instructions importantes pour la sécurité d'emploi. Lisez-les avec attention avant d'utiliser l'appareil.</p>	<p>Cet appareil est pourvu d'un système de lecture à rayon laser. Bien que le laser soit de faible puissance et muni d'un dispositif de sécurité empêchant son fonctionnement lorsque le volet est ouvert, suivez scrupuleusement les précautions suivantes: n'approchez pas les yeux de la lentille du laser lorsque l'appareil est ouvert; danger de lésion de la rétine. n'essayez pas de démonter ou d'altérer l'unité laser; danger d'absorption de radiations.</p>



Pour éviter d'éventuels dommages auditifs, limiter la durée d'écoute à volume élevé

NOTES D'EMPLOI

Une écoute prolongée à un volume élevé peut endommager votre audition.

Il s'agit d'un appareil électronique de précision; évitez de l'utiliser dans les cas suivants:

- Près de champs magnétiques.
- À proximité de sources de chaleur telles que radiateurs et poêles.
- Dans des endroits très humides tels que salles de bain, piscines, etc...
- Dans des endroits très poussiéreux.
- Dans des endroits soumis à de fortes vibrations.
- N'approchez pas votre oreille de l'enceinte pendant les phases de réglage et de réglage du volume, et en particulier pour maintenir le volume au minimum pendant la phase d'allumage.
- Positionnez l'appareil de manière à ce qu'il y ait toujours suffisamment d'espace sur ses côtés pour la libre circulation de l'air (au moins 5 cm).
- Si des liquides pénètrent à l'intérieur de l'appareil, débranchez immédiatement la fiche de la prise et apportez l'appareil au centre de service TREVİ agréé le plus proche.
- Avant d'allumer/de recharger l'appareil, vérifiez toujours que les câbles d'alimentation et de connexion sont correctement installés.
- Le câble d'alimentation doit être connecté à une prise à proximité de l'appareil et doit être facilement accessible.
- Si vous remarquez une chaleur excessive sur l'appareil ou sur l'adaptateur secteur, débranchez immédiatement la fiche de la prise d'alimentation principale.
- Ne tirez pas sur le câble d'alimentation.
- Aucune source de flamme nue, telle que des bougies allumées, ne doit être placée sur l'appareil.
- L'appareil ne doit pas être exposé à des gouttes d'eau ou des éclaboussures et aucun objet rempli de liquide, comme des vases, ne doit être placé sur l'appareil.
- Demandez aux enfants et aux personnes ayant peu de connaissances sur le produit de l'utiliser correctement.
- Conservez ce manuel pour référence future.

MANIEMENT ET ENTRETIEN

Pour le nettoyage, il est conseillé d'utiliser un chiffon doux légèrement humide. Évitez l'emploi de solvants ou de substances abrasives.

IMPORTANT

Cet appareil est conçu pour un usage domestique (usage non professionnel). La bonne fabrication de cet appareil garantit un fonctionnement parfait pour une longue période. Si toutefois quelques inconvénients devaient se présenter, adressez-vous au Centre d'Assistance agréé TREVİ le plus proche.

TREVİ observe une politique de recherche et de développement continus. C'est pourquoi ses produits peuvent présenter des caractéristiques différentes par rapport à celles qui sont décrites.

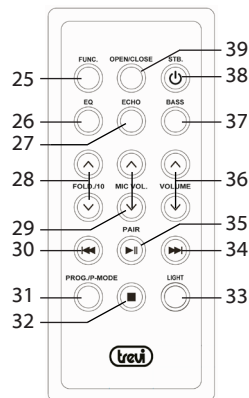
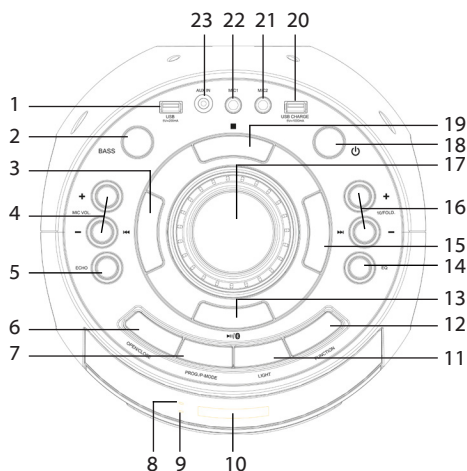
DESCRIPTION DE LA COMMANDE

COMMANDES DE L'UNITÉ

1. Entrée USB
2. Bouton BASS, amplification des basses
3. Bouton , piste précédente
4. Bouton MIC VOL, réglage du volume du microphone
5. Bouton ECHO
6. Bouton OPEN/CLOSE, porte CD
7. Bouton PROG/P-MODE
8. Indicateur LED PAIR, couplage Bluetooth
9. Indicateur LED CHARGE, état de charge de la batterie
10. Afficher
11. Bouton LIGHT (effets de lumière LED disco)

12. Bouton **FUNCTION**, sélectionnez la fonction
13. Bouton /
14. Bouton EQ, égalisations prédéfinies
15. Bouton , piste suivant
16. Bouton 10/FOLD +/-
17. Réglage du volume
18. Bouton POWER ON/OFF, marche/arrêt
19. Bouton , Arrêtez
20. Prise USB pour charger des appareils externes
21. Entrée MIC 2
22. Entrée MIC 1
23. Entrée AUX-IN
24. Porte CD

TELECOMMANDE

25. Bouton **FUNC**, sélectionnez la fonction
26. Bouton EQ, égalisations prédéfinies
27. Bouton ECHO
28. Bouton FOLD/10
29. Bouton MIC VOL, réglage du volume du microphone
30. Bouton , sélection de piste précédente
31. Bouton PROG/P-MODE

32. Bouton , Arrêtez
33. Bouton LIGHT (effets de lumière LED disco)
34. Bouton , sélectionner la piste suivante
35. Bouton , Lecture/Pause
36. Bouton de réglage du volume
37. Bouton BASS, amplification des basses
38. Bouton , POWER ON/OFF, marche/arrêt
39. Bouton OPEN/CLOSE, porte CD

ACTIVATION ET REMPLACEMENT DE LA BATTERIE DE LA TÉLÉCOMMANDE

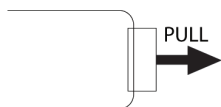

La télécommande a une pile déjà installée. Pour activer la batterie, retirez la languette transparente en bas de la télécommande. La télécommande est maintenant prête à être utilisée.

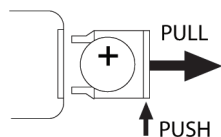

Pour remplacer par une nouvelle batterie:

1. Retirez le couvercle du compartiment de la batterie comme indiqué sur l'illustration de gauche;
2. Respectez la polarité et installez une pile au lithium 3V --- (CR2025);
3. Fermez le compartiment à piles.

TRANSPORT

Pour le transport, utilisez les deux poignées situées sur le côté de l'appareil.

ALIMENTATION/ CHARGE DE LA BATTERIE

Cet appareil fonctionne avec une batterie au plomb rechargeable 12V --- , 4Ah et alimentation secteur 100-240V \sim 50/60Hz.

Lorsque la batterie est faible ou que l'appareil ne s'allume pas, insérez le cordon d'alimentation dans la prise arrière et la fiche dans une prise de courant pour recharger.

Etat de la LED indicatrice lors du chargement de la batterie:

- Led (9) ROUGE: l'appareil est correctement connecté au câble d'alimentation et la batterie est en cours de chargement.
- Led (9) VERT: le chargement est terminé, la batterie est chargée.

Remarque: Ne connectez pas l'appareil à une prise avec une tension autre que celle indiquée.

FONCTIONS

MARCHE/ARRÊT

- Appuyez sur le bouton ⏻ (18) de l'appareil et maintenez-le enfoncé pendant 2 secondes, ou appuyez sur le bouton ⏻ (38) de la télécommande pour allumer et utiliser l'appareil avec sa batterie interne.
- Appuyez à nouveau sur le bouton ⏻ (18) de l'appareil et maintenez-le enfoncé pendant 3 secondes, ou appuyez sur le bouton ⏻ (38) de la télécommande pour éteindre complètement l'appareil ou pour recharger la batterie.

SELECTION DE LA FONCTION

Pour changer le mode de fonctionnement, appuyez plusieurs fois sur le bouton FUNCTION (12) sur l'appareil ou appuyez sur le bouton FUNC (25) sur la télécommande pour sélectionner: CD, USB (uniquement si une mémoire est connectée au port USB, un petit message "USB" apparaît à l'écran), BLUETOOTH, AUX-IN (l'écran affiche "AUX").

AJUSTEMENT DU VOLUME

1. Tournez le VOLUME (17) pour augmenter ou diminuer le volume général de lecture ou utilisez les boutons (36) de la télécommande;
2. Utilisez les boutons MIC VOL (4)/(29) pour régler le volume du signal sur l'entrée MIC (21 est 22).

PRE-EGALISATION

Cette unité a un audio ensemble du système d'égalisation pré. Appuyez sur le bouton EQ (14) sur l'appareil, ou le bouton (26) sur la télécommande pour sélectionner l'un des 5 égaliseurs audio disponibles, et qui convient le mieux à la lecture du son.

BASSE

Appuyez sur le bouton BASS (2) de l'appareil ou appuyez sur le bouton BASS (37) sur la télécommande pour augmenter les graves.

ECHO EFFET

Appuyez sur le bouton ECHO (5)/(27) pour activer l'effet d'écho sur les entrées MIC, l'écran affichera ECHO-ON.

Appuyez à nouveau pour désactiver l'effet d'écho, l'écran affichera ECHO-OFF.

Remarque: l'écho ne fonctionne que sur les entrées MIC.

EFFET DE LUMIÈRE DISQUE

Pour gérer toutes les lumières de l'unité:

- Appuyez plusieurs fois sur le bouton LIGHT (11)/(33) les indications L -1, L -2, L -3, L -4 et L -5 apparaîtront sur l'écran (10) en référence aux différents effets de lumière sur les enceintes; sélectionnez L -OFF pour désactiver complètement l'éclairage des enceintes;
- Appuyez et maintenez enfoncé le bouton LIGHT (11)/(33) pendant quelques secondes pour désactiver ou activer l'éclairage sur le clavier et sur le tiroir CD; les indications E -OFF (désactivé) et E -ON (activé) apparaissent sur l'affichage (10).

FONCTIONNEMENT DU LECTEUR CD/ MP3

REPRODUCTION

1. Allumez l'appareil et sélectionnez la fonction CD;
2. Ouvrez le compartiment CD en appuyant sur le bouton OPEN/CLOSE (6) de l'appareil ou utilisez les boutons (39) de la télécommande; et insérez le disque avec la face gravée vers le haut. Fermez soigneusement la porte en appuyant à nouveau sur le bouton OPEN/CLOSE (6)/(39);
3. Après quelques secondes, l'écran (10) indique le nombre de pistes (chansons) présentes sur le disque et la lecture démarre automatiquement;
4. Appuyez sur le bouton (13)/(35) pour activer la pause; l'indication de l'heure commencera à clignoter;
5. Appuyez à nouveau sur le bouton (13)/(35) pour libérer la pause et démarrer la lecture normale;
6. Appuyez sur le bouton (19)/(32) pour arrêter définitivement la lecture; l'écran (10) montrera le nombre total de pistes.

TRACE DE SAUT ET RECHERCHE RAPIDE

1. En appuyant sur le bouton (15)/(34) tout en l'écouter, vous passez à la piste suivante, tandis qu'avec la touche (3)/(30) vous passez à la piste précédente;
2. En maintenant enfoncée la touche (15)/(34) ou (3)/(30) pendant l'écoute, vous recherchez rapidement un passage musical particulier;
3. Relâchez le bouton pour revenir à la lecture normale;
4. L'écran LCD (10) indique toujours la piste que vous écoutez.

RÉPÉTER

- En mode lecture:
 - Appuyez sur PROG./P-MODE (7)/(31), l'icône "" apparaît sur l'affichage pour reproduire la même piste en continu.
 - Appuyez sur PROG./P-MODE (7)/(31), l'indication " DIR" apparaît sur l'affichage pour lire en continu toutes les pistes du dossier sélectionné (**uniquement pour les CD MP3 contenant des dossiers**).
 - Appuyez sur PROG./P-MODE (7)/(31), l'indication " ALL" apparaît sur l'affichage pour reproduire en continu toutes les pistes présentes.
 - Appuyez sur PROG./P-MODE (7)/(31), l'indication "RAN" apparaît sur l'affichage pour reproduire aléatoirement toutes les pistes présentes.
 - Appuyez sur PROG./P-MODE (7)/(31) sur l'appareil, l'indication "INTRO" apparaît sur l'affichage pour lire les 10 premières secondes de chaque chanson.

PROGRAMMATION

Vous pouvez sélectionner l'ordre dans lequel les pistes sont lues.

1. Appuyez sur le bouton STOP (19)/(32) pour arrêter la lecture;
2. Appuyez sur la touche PROG./P-MODE (7)/(31), le message "P01" apparaît sur l'afficheur;
3. Sélectionnez la piste que vous voulez lire en premier avec les boutons (15)/(34) ou (3)/(30);
4. Appuyez sur le bouton PROG./P-MODE (7)/(31) sur l'appareil pour confirmer;
5. Répétez les étapes 3 et 4 pour stocker et lire les chansons souhaitées; pour les CD audio, un maximum de 20

pistes peuvent être stockées, tandis que pour les CD MP3/USB, un maximum de 99 pistes peuvent être stockées;

6. Appuyez sur ►||/⌘ (13)/(35) pour démarrer la lecture;
7. Appuyez deux fois sur le bouton ■ STOP (19)/(32) de l'appareil pour annuler la programmation.

FUNCTION ALBUM

Remarque: fonction valable uniquement pour les CD MP3 contenant des dossiers

1. Lorsque vous écoutez un morceau MP3 et que vous souhaitez changer de répertoire, appuyez et maintenez le bouton 10/FOLD +/- (16)/(28) pour passer aux dossiers suivant/précédent;
2. Appuyez sur le bouton 10/FOLD + (16)/(28) pour passer à la 10e piste suivante. Appuyez sur le bouton 10/FOLD - (16)/(28) de l'appareil pour passer à la 10e piste précédente.

FUNCTIONNEMENT BLUETOOTH

1. Allumez l'appareil et sélectionnez la fonction Bluetooth, l'écran affichera "BLUETOOTH";
2. En mode Bluetooth, la LED PAIR (8) commencera à clignoter et le système passera automatiquement en mode de recherche;
3. Activez la fonction Bluetooth sur l'appareil externe à appairer et lancez la recherche d'appareils;
4. Une fois la recherche terminée, sélectionnez les appareils "XF 900 CD";
5. Entrez le mot de passe "0000" si demandé;
6. Appuyez sur la touche ►||/⌘ (13) de l'appareil ou sur la touche (35) de la télécommande pour démarrer la lecture et utilisez les touches ►►(15) ou ◀◀(3) de l'appareil, ou les touches ►►(34) et ◀◀(30) sur la télécommande pour la sélection de piste.

ENTRÉE USB

1. Allumez l'appareil;
2. Insérez une mémoire USB dans la prise (1) et sélectionnez la fonction USB; la lecture démarre automatiquement;
3. Pour interrompre la lecture, appuyez sur le bouton ►||/⌘ (13) de l'appareil ou appuyez sur le bouton ►||(35) de la télécommande; l'indication de l'heure sur l'affichage commencera à clignoter;
4. Pour reprendre la lecture, appuyez à nouveau sur le bouton ►||/⌘ (13) de l'appareil ou appuyez sur le bouton ►||(35) de la télécommande;
5. Appuyez sur le bouton ►►(15) de l'appareil ou sur le bouton ►►(34) de la télécommande, tout en écoutant pour passer à la piste suivante. Appuyez sur le bouton ◀◀(3) de l'appareil ou sur le bouton ◀◀(30) de la télécommande pour accéder aux pistes précédentes;

Reportez-vous au paragraphe "Fonctionnement du lecteur CD MP3" pour les fonctions de répétition, saut de plage, etc...

Remarque:

- Le joueur peut ne pas supporter certains périphériques USB, cela est dû à l'incompatibilité de certains processeurs.
- Pour éviter les interférences nuisibles, toujours connecter des périphériques USB directement à l'appareil, ne pas utiliser de rallonges.
- De l'ordinateur pour formater la mémoire USB FAT.

PRISE DE CHARGE USB

La prise USB CHARGE (20) peut être utilisée pour charger des périphériques USB externes.

Remarque: cette prise ne peut pas être utilisée pour lire des fichiers audio.

AUX-IN

1. Allumez l'appareil et sélectionnez la fonction "AUX";
2. Connectez toute unité équipée d'une sortie audio, via un câble jack 3,5mm à l'entrée AUX IN (23);
3. Utilisez le périphérique externe à partir de leurs commandes.

DÉPANNAGE

Si un problème se produit, suivez les étapes dans le tableau suivant.

Si le problème ne peut être résolu, contactez votre revendeur.

Problème	Causes possibles	Solution
Aucun son lorsque l'appareil est en marche	<ol style="list-style-type: none"> 1. Sans Source sonore 2. Volume au niveau 0 3. Aucun périphérique USB connecté 	<ol style="list-style-type: none"> 1. Connectez un appareil à la prise AUX-IN 2. Réglez le volume 3. Connecter USB MP3
Distorsion du son	<ol style="list-style-type: none"> 1. Volume trop élevé 2. Erreur Fichiers audio 	<ol style="list-style-type: none"> 1. Baissez le volume 2. Vérifier et lire un autre fichier audio
Aucun son du microphone	<ol style="list-style-type: none"> 1. La prise de microphone ne peut pas être correctement connecté. 2. Le contacteur d'allumage sur le microphone peut être en position "off". 3. Volume du microphone de basse. 	<ol style="list-style-type: none"> 1. Assurez-vous que le microphone est correctement branché. 2. Allumez le microphone. 3. Réglez correctement le volume du microphone
Pas de son lorsque vous insérez un périphérique USB	<ol style="list-style-type: none"> 1. Format de fichier non pris en charge 2. USB est pas correctement connecté 	<ol style="list-style-type: none"> 1. Le format de fichier audio doit être MP3 2. Connectez le périphérique USB correctement
Vous ne pouvez pas charger la batterie ou la batterie a un court-terme	<ol style="list-style-type: none"> 1. Branchez le cordon d'alimentation pour recharger 2. La batterie est pas complètement chargée 3. La batterie peut avoir exécuter son cycle de vie 	<ol style="list-style-type: none"> 1. Vérifiez si le câble d'alimentation est correctement connecté 2. Normalement, il prend 5-6 heures pour charger complètement la batterie 3. Remplacez la pile par une nouvelle avec les mêmes spécifications techniques
Les haut-parleurs que vous entendez des bruits forts	<ol style="list-style-type: none"> 1. Microphone sur mais trop près 2. Microphone sur mais non utilisés 3. Volume du microphone peut être trop élevé 4. Une cellule est utilisé trop près 5. équipements sans fil peut être très proche de ceux qui utilisent le microphone 	<ol style="list-style-type: none"> 1. Tenez le microphone à 2 mètres du haut-parleur 2. Éteignez le microphone si non utilisé 3. Abaissez le volume du microphone 4. Gardez le téléphone de haut-parleur pendant un appel. 5. Gardez le haut-parleur loin de périphériques sans fil

NOTE D'INFORMATION SUR LE RETRAIT ET ÉLIMINATION DES BATTERIES

Attention: Seul le personnel de haute qualifié doit effectuer cette opération!

RETRAIT DE LA BATERIE

L'appareil ne doit pas être branché à la prise de courant lors de l'exécution de cette opération!

1. Retirez les vis;
2. Déconnectez la batterie et retirez-la;
3. Connectez-en un nouveau avec les mêmes spécifications et capacité.

ÉLIMINATION DE LA BATTERIE

Les piles usagées ne doivent pas être jetés avec les déchets ménagers ou jetés dans le feu ou l'eau. Les batteries usagées doivent être recyclés ou éliminés dans les centres de collecte de déchets séparés.



INFORMATIONS AUX UTILISATEURS



conformément au décret législatif N° 49 du 14 Mars, 2014

"La mise en œuvre de la directive 2012/19/UE relative aux déchets d'équipements électriques et électroniques (DEEE)"

Ce symbole de poubelle sur roues sur le produit indique que, à la fin de sa durée de vie doit être collecté séparément des autres déchets. L'utilisateur doit donc prendre le contrôle à distance intègre les éléments essentiels qui ont obtenu à sa vie dans les centres de collecte différenciés appropriés pour les déchets électroniques et électro-technique, ou le retourner chez le concessionnaire lors de l'achat d'un nouvel appareil de type équivalent, en termes de un à un, ou une à zéro pour un équipement ayant le côté plus long de moins de 25 cm. collecte séparée appropriée pour l'équipement mis hors service pour le recyclage, le traitement et l'élimination respectueuse de l'environnement contribue à éviter les effets négatifs sur l'environnement et la santé humaine et favorise le recyclage des matériaux qui composent le produit. le dumping illégal du produit par l'utilisateur substitutions l'application des sanctions administratives prévues par le décret législatif n. Décret législatif n° 49 du 14 Mars 2014.

CARACTÉRISTIQUES

Alimentation: 100-240V ~ 50/60Hz
	batterie interne plomb-acide rechargeable 12V 4Ah
Consommation d'énergie: Max 39W
Puissance audio: Max 90W
Température de fonctionnement: 5° ~ 35°C
Réponse en fréquence: 45Hz - 18KHz
S/N: 45dB
Impédance: 4Ω
Bluetooth de puissance d'émission de crête: 2,5mW
Transmission de puissance max Bluetooth: 1,9mW
Transmission de bande Bluetooth: 2,4GHz
Dimensions: 250x260x637mm
Poids: 8,1 Kg

 <p>GEFÄHRLICHE SPANNUNGEN</p>	 <p>ACHTUNG</p>	 <p>HINWEISE IN BEZUG AUF DEN LASER</p>
<p>Dieses Symbol, das auf der Rückseite des Gerätes und auf diesem Handbuch abgebildet ist, weist den Benutzer auf das Vorhandensein von mit Hochspannung betriebenen Bauteilen im Innern des Gerätes hin. Um elektrische Schläge zu vermeiden, muß das Gerät nicht geöffnet werden.</p>	<p>Dieses Symbol, das auf der Rückseite des Gerätes und auf diesem Handbuch abgebildet ist, weist den Benutzer auf wichtige Anweisungen zum sicheren Gebrauch hin. Bevor das Gerät in Betrieb genommen wird, müssen diese Anweisungen aufmerksam gelesen werden.</p>	<p>Dieses Gerät ist mit einem Laser-Lesesystem versehen. Der Laser verfügt über eine niedrige Leistung und ist mit einer Sicherheitsvorrichtung versehen, die den Betrieb bei geöffneter Klappe verhindert. Halten Sie sich trotzdem sorgfältig an folgende Hinweise: bei geöffnetem Gerät, das Auge nicht an die Linse des Lasers nähern. Es besteht die Gefahr, dass die Netzhaut dabei verletzt wird. Versuchen Sie nicht, die Lasereinheit abzubauen oder unsachgemäß zu behandeln. Es besteht die Gefahr, daß Strahlen dabei absorbiert werden.</p>



Um mögliche Hörschäden zu vermeiden, begrenzen die Höhe der Zeit bei hohen Lautstärke hören

GEBRAUCHSHINWEISE

Wenn Sie längere Zeit mit hoher Lautstärke hören, kann dies Ihr Gehör schädigen.

Dies ist ein elektronisches Präzisionsgerät. Vermeiden Sie die Verwendung in folgenden Fällen:

- In der Nähe von Magnetfeldern.
- In der Nähe von Wärmequellen wie Heizungen und Öfen.
- An sehr feuchten Orten wie Badezimmern, Schwimmbädern usw.
- An sehr staubigen Orten.
- An Orten, die starken Vibrationen ausgesetzt sind.
- Bringen Sie Ihr Ohr während der Einstell- und Lautstärkeregelungsphase nicht in die Nähe des Lautsprechers, insbesondere um die Lautstärke in der Zündphase auf ein Minimum zu beschränken.
- Stellen Sie das Gerät so auf, dass an den Seiten immer genügend Platz für die freie Luftzirkulation ist (mindestens 5 cm).
- Wenn Flüssigkeiten in das Gerät eindringen, ziehen Sie sofort den Stecker aus der Steckdose und bringen Sie das Gerät zum nächstgelegenen autorisierten TREVI-Servicecenter.
- Überprüfen Sie vor dem Einschalten/Aufladen des Geräts immer, ob die Strom- und Verbindungskabel korrekt installiert sind.
- Das Netzkabel muss an eine Steckdose in der Nähe des Geräts angeschlossen und leicht zugänglich sein.
- Wenn Sie am Gerät oder am Netzteil übermäßige Hitze bemerken, ziehen Sie sofort den Stecker aus der Hauptsteckdose.
- Ziehen Sie nicht am Netzkabel.
- Auf das Gerät dürfen keine offenen Flammenquellen wie brennende Kerzen gestellt werden.
- Das Gerät darf keinem tropfenden oder spritzenden Wasser ausgesetzt werden, und es dürfen keine mit Flüssigkeit gefüllten Gegenstände wie Vasen auf das Gerät gestellt werden.
- Weisen Sie Kinder und Personen mit geringen Kenntnissen über das Produkt an, es richtig zu verwenden.
- Bewahren Sie dieses Handbuch zum späteren Nachschlagen auf.

PFLEGE UND WARTUNG

Für die Reinigung wird die Verwendung eines leicht angefeuchteten, weichen Tuchs empfohlen. Der Einsatz von Lösungsmitteln oder scheuernden Substanzen sollte vermieden werden.

WICHTIG

Dieses Gerät ist für den Heimgebrauch (nicht professionellen Gebrauch). Der fachgemäße Bau dieses Geräts gewährleistet langfristig einen einwandfreien Betrieb. Sollten dennoch Betriebsstörungen auftreten, wenden Sie sich bitte an nächstgelegene autorisierte TREVI-Kundendienststelle.

Die Firma TREVI verfolgt eine Politik ständiger Forschung und Weiterentwicklung. Die Produkte können daher andere als die beschriebenen Eigenschaften aufweisen.

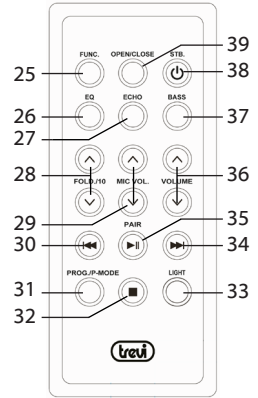
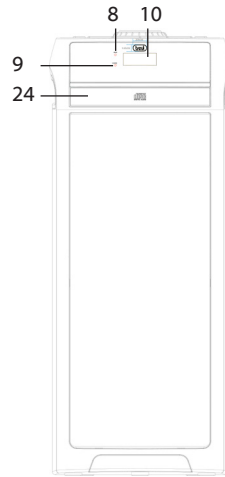
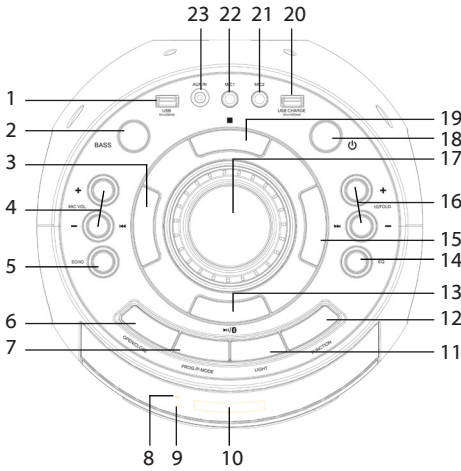
SCHLÜSSELBESCHREIBUNG

EINHEITSBEFEHLE

1. USB Eingang
2. BASS-Taste, Bass-Boost
3. ◀-Taste, Zurück
4. MIC VOL-Tasten, Mikrofonlautstärkereglern
5. Mikrofon ECHO
6. PROG/CLOSE-Taste, CD-Tür
7. PROG/P-MODE-Taste
8. LED PAIR Anzeige, Bluetooth Pairing
9. CHARGE LED-Anzeige, Batterieladestatus
10. Anzeige
11. LIGHT-Taste (LED-Disco-Lichteffekte)
12. FUNCTION-Taste zur Auswahl der Eingangssignalquelle

13. ▶||/📶-Taste
14. EQ-Taste, voreingestellten Equalizern
15. ▶▶-Taste, folgende
16. 10/FOLD +/- Tasten
17. Lautstärkereglern
18. ⏻-Taste, Ein/Aus-Schalter
19. ■ taste, Stop
20. USB-Buchse zum Laden externer Geräte
21. Mikrofoneingang 2
22. Mikrofoneingang 1
23. Eingang AUX IN
24. CD-Tür

FERNBEDIENUNG

25. FUNC-Taste zur Auswahl der Eingangssignalquelle
26. EQ -Taste, voreingestellten Equalizern
27. ECHO -Taste
28. FOLD/10 -Taste
29. MIC VOL-Tasten, Mikrofonlautstärkereglern
30. ◀◀, vorherigen Track-Auswahl
31. PROG/P-MODE-Taste
32. ■ taste, Stop

33. LIGHT-Taste (LED-Disco-Lichteffekte)
34. ▶▶, taste, Nächste Taste
35. ▶||, Play/Pause
36. Lautstärkereglern
37. BASS-Taste, Bass-Boost
38. ⏻-Taste, Ein/Aus-Schalter
39. OPEN/CLOSE-Taste, CD-Tür

AKTIVIERUNG UND AUSTAUSCH DER FERNBEDIENUNG

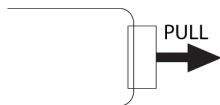

Auf der Fernbedienung ist bereits eine Zellenbatterie installiert. Entfernen Sie zum Aktivieren des Akkus die transparente Lasche unten an der Fernbedienung. Die Fernbedienung ist jetzt betriebsbereit.

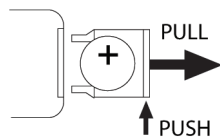

So ersetzen Sie die Batterie:

1. Entfernen Sie den Batteriefachdeckel gemäß der Abbildung rechts.
2. Achten Sie auf die richtige Polarität und installieren Sie eine 3V Lithiumbatterie (CR2025).
3. Schließen Sie das Batteriefach.

TRANSPORT

Verwenden Sie zum Transport die beiden Griffe an der Seite des Geräts.

BATTERIEVERSORGUNG/AUFLADUNG

Dieses Gerät arbeitet mit wiederaufladbaren Blei und 12V , 4Ah und 100-240V \sim 50/60Hz Netzteil.

Wenn der Akku fast leer ist oder sich das Gerät nicht einschalten lässt, stecken Sie das Netzkabel in die hintere Steckdose und den Stecker in eine Steckdose, um es aufzuladen.

Status der Lade-LED:

- Feste ROTE LED (9): Das Gerät ist korrekt an das Netzkabel angeschlossen und der Akku wird geladen.
- GRÜNE LED-Anzeige (9) behoben: Ladevorgang beendet, Akku wird aufgeladen.

Hinweis: Schließen Sie das Gerät nicht an eine Steckdose mit einer anderen als der angegebenen Spannung an.

GRUNDFUNKTIONEN

EINSCHALTEN/AUSSCHALTEN

- Halten Sie die Haupttaste (18) am Gerät 2 Sekunden lang gedrückt oder drücken Sie die Taste (38) auf der Fernbedienung, um das Gerät mit der internen Batterie einzuschalten und zu verwenden.
- Halten Sie die Haupttaste (18) am Gerät 3 Sekunden lang gedrückt oder drücken Sie die Taste (38) auf der Fernbedienung, um das Gerät vollständig auszuschalten oder den Akku aufzuladen.

MODE EINSTELLUNG FUNKTION

Um den Betriebsmodus auszuwählen, drücken Sie mehrmals die Taste FUNCTION (12) am Gerät oder die Taste FUNC (25) auf der Fernbedienung, um Folgendes auszuwählen: CD, USB (nur wenn die Buchse USB (1) an einen Speicher angeschlossen ist, Auf dem Display erscheint eine kleine Schrift "USB", BLUETOOTH, AUX-IN (auf dem Display "AUX").

LAUTSTÄRKE

1. Drehen Sie den VOLUME-Knopf (17), um die Hauptlautstärke zu erhöhen oder zu verringern, oder verwenden Sie die Lautstärketasten (36) auf der Fernbedienung.
2. Verwenden Sie die MIC VOL-Taste (4), um die Lautstärke am MIC-Eingang (21 und 22) einzustellen.

PRE-EQUALIZER

Dieses Gerät verfügt über ein Pre-Audio-Entzerrungssystem. Drücken Sie mehrmals die EQ-Taste (14) am Gerät oder die EQ-Taste (26) auf der Fernbedienung, um einen der 5 verfügbaren Audio-Equalizer auszuwählen, die für die Tonwiedergabe am besten geeignet sind.

BASS TONE

Drücken Sie die BASS-Taste (2)/(37) am Gerät, um den Bass zu erhöhen.

ECHO EFFECT

Drücken Sie die ECHO-Taste (5)/(27), um den Echoeffekt an den MIC-Eingängen zu aktivieren. Auf dem Display wird ECHO-ON angezeigt.

Drücken Sie erneut, um den Echoeffekt zu deaktivieren. Auf dem Display wird ECHO-OFF angezeigt.

Hinweis: das Echo funktioniert nur auf Mikrofoneingänge.

DISCO-LICHTEFFEKTE

So verwalten Sie alle Lichter am Gerät:

- Drücken Sie wiederholt die LICHT-Taste (11)/(33). Die Anzeigen L-1, L-2, L-3, L-4 und L-5 erscheinen auf dem Display (10) und beziehen sich auf die verschiedenen Lichteffekte auf dem Gerät Lautsprecher; Wählen Sie L-AUS, um die Beleuchtung der Lautsprecher vollständig zu deaktivieren.
- Halten Sie die LIGHT-Taste (11)/(33) einige Sekunden lang gedrückt, um die Beleuchtung auf der Tastatur und in der CD-Schublade zu deaktivieren oder zu aktivieren. Die Anzeigen E-AUS (aus) und E-EIN (ein) erscheinen auf dem Display (10).

CD/MP3-SPIELERBETRIEB

WIEDERGABE

1. Schalten Sie das Gerät ein und wählen Sie die CD-Funktion;
2. Öffnen Sie das CD-Fach, indem Sie die OPEN/CLOSE-Taste (6)/(39), drücken und die Disc mit der beschrifteten Seite nach oben einlegen. Schließen Sie die Tür vorsichtig, indem Sie die OPEN/CLOSE-Taste (6)/(39) erneut drücken;
3. Nach einigen Sekunden zeigt das Display (10) die Anzahl der auf der Disc vorhandenen Titel (Songs) an. Die Wiedergabe startet automatisch;
4. Drücken Sie die Taste (13)/(35), um die Pause zu aktivieren. Die Zeitanzeige beginnt zu blinken;
5. Drücken Sie die Taste (13)/(35) um die Pause aufzuheben und die normale Wiedergabe zu starten;
6. Drücken Sie die STOP-Taste (19)/(32) am Gerät, um die Wiedergabe endgültig zu stoppen. Das Display (10) zeigt die Gesamtzahl der Titel an.

SPURSPUR UND SCHNELLE SUCHE

1. Drücken Sie die Taste (15)/(34), während Sie es hören, gehen Sie zum nächsten Titel, während Sie mit Taste (3)/(30) zum vorherigen Titel wechseln;
2. Wenn Sie die Taste gedrückt halten (15)/(34) oder (3)/(30) während Sie zuhören, suchen Sie schnell nach einer bestimmten Musikpassage;
3. Lassen Sie die Taste los, um zur normalen Wiedergabe zurückzukehren;
4. Das LCD-Display (10) zeigt immer an, welchen Titel Sie gerade hören.

WIEDERHOLEN

- Im Wiedergabemodus:
 - Drücken Sie PROG./P-MODE (7)/(31). Das Symbol "C" erscheint auf dem Display, um dieselbe Spur kontinuierlich wiederzugeben.
 - Drücken Sie PROG./P-MODE (7)/(31). Die Anzeige "DIR" erscheint auf dem Display, um kontinuierlich alle Titel im ausgewählten Ordner abzuspielen (**nur für MP3-CDs mit Ordernern**).
 - Drücken Sie PROG./P-MODE (7)/(31). Die Anzeige "ALL" erscheint auf dem Display, um alle vorhandenen Titel kontinuierlich wiederzugeben.
 - Drücken Sie PROG./P-MODE (7)/(31). Die Anzeige "RAN" erscheint auf dem Display, um alle vorhandenen Spuren zufällig wiederzugeben.
 - Drücken Sie PROG./P-MODE (7)/(31). Die Anzeige "INTRO" erscheint auf dem Display, um die ersten 10 Sekunden abzuspielen. von jedem Lied.

PROGRAMMIERUNG

Sie können die Reihenfolge auswählen, in der die Titel abgespielt werden.







1. Drücken Sie die Taste STOP (19)/(32), um die Wiedergabe zu stoppen;
2. Drücken Sie die Taste PROG./P-MODE (7)/(31). Die Anzeige "P01" erscheint im Display;
3. Wählen Sie mit den folgenden Tasten den Titel aus, den Sie zuerst abspielen möchten (15)/(34) oder (3)/(30);
4. Drücken Sie zur Bestätigung die Taste PROG./P-MODE (7)/(31);
5. Wiederholen Sie die Schritte 3 und 4, um die gewünschten Songs zu speichern und abzuspielen. Für Audio-CDs können maximal 20 Titel gespeichert werden, während für MP3/USB-CDs maximal 99 Titel gespeichert werden können;
6. Drücken Sie (13)/(35), um die Wiedergabe zu starten;
7. Drücken Sie zweimal die Taste STOP (19)/(32), um die Programmierung abzubrechen.

ALBUMFUNKTION











Hinweis: Die Funktion ist nur für MP3-CDs gültig, die Ordner enthalten.

1. Wenn Sie einen MP3-Song hören und das Verzeichnis wechseln möchten, halten Sie die Taste 10/FOLD +/- (16)/(28) gedrückt, um zum nächsten/vorherigen Ordner zu wechseln;
2. Drücken Sie die Taste 10/FOLD + (16)/(28), um zum nächsten 10. Titel zu gelangen. Drücken Sie die Taste 10/FOLD - (16)/(28) am Gerät, um zum vorherigen 10. Titel zu gelangen.

BLUETOOTH-FUNKTION

1. Schalten Sie das Gerät ein und wählen Sie die Bluetooth-Funktion auf dem Display wird "BLUETOOTH" angezeigt;
2. Im Bluetooth-Modus beginnt die PAIR-LED (8) zu blinken und das System wechselt automatisch in den Suchmodus;
3. Aktivieren Sie die Bluetooth-Funktion auf dem zu koppelnden externen Gerät und starten Sie die Suche nach Geräten;
4. Wählen Sie nach Abschluss der Suche die Geräte "XF 900 CD" aus;
5. Geben Sie auf Anfrage das Passwort "0000" ein;
6. Drücken Sie die Taste   (13) am Gerät oder die Taste (35) auf der Fernbedienung, um die Wiedergabe zu starten, und verwenden Sie die Tasten  (15) oder  (3) am Gerät oder  (34) und  (30) auf der Fernbedienung zur Titelauswahl.

USB-EINGANG

1. Schalten Sie das Gerät ein;
2. Stecken Sie einen USB-Speicher in die Buchse (1) und wählen Sie die USB-Funktion. Die Wiedergabe startet automatisch;
3. Um die Wiedergabe anzuhalten, drücken Sie die Taste   (13) am Gerät oder die Taste  (35) auf der Fernbedienung. Die Zeitanzeige auf dem Display beginnt zu blinken;
4. Um die Wiedergabe fortzusetzen, drücken Sie erneut die Taste   (13) am Gerät oder die Taste  (35) auf der Fernbedienung;
5. Drücken Sie die Taste  (15) am Gerät oder die Taste  (34) auf der Fernbedienung, während Sie hören, wie Sie zum nächsten Titel wechseln. Drücken Sie die Taste  (3) am Gerät oder die Taste  (30) auf der Fernbedienung, um zu den vorherigen Titeln zu gelangen;

Informationen zu den Wiederholungsfunktionen, zum Überspringen von Titeln usw. finden Sie im Abschnitt "Betrieb des MP3-CD-Players".

Hinweis:

- Der Player unterstützt möglicherweise einige USB-Geräte nicht. Dies liegt an der Inkompatibilität einiger Prozessoren.
- Um schädliche Interferenzen zu vermeiden, schließen Sie USB-Geräte immer direkt an das Gerät an und verwenden Sie keine Verlängerungskabel.
- Vom Computer zum Formatieren des USB-Speichers in FAT.

USB-LADEBUCHSE

Über die USB-Ladebuchse (20) können externe USB-Geräte aufgeladen werden.

Hinweis: Dieses Socket kann nicht zum Abspielen von Audiodateien verwendet werden.

AUX-IN

1. Schalten Sie das Gerät ein und wählen Sie die Funktion "AUX";
2. Schließen Sie jedes mit Audioausgang ausgestattete Gerät über eine 3,5-mm-Kabelbuchse an den AUX IN (23) an;
3. Verwenden Sie das externe Gerät aus ihren Befehlen.

FEHLERBEHEBUNG

Wenn ein Problem auftritt, führen Sie die Schritte in der folgenden Tabelle.

Wenn das Problem nicht behoben werden kann, kontaktieren Sie Ihren Händler.

Problem	Mögliche Ursachen	Lösung
Kein Ton, wenn das Gerät eingeschaltet ist	<ol style="list-style-type: none"> 1. Keine Quelle Ton 2. Lautstärkeregler auf Stufe 0 3. Keine USB-Gerät angeschlossen 	<ol style="list-style-type: none"> 1. Schließen Sie ein Gerät an den AUX-IN 2. Stellen Sie die Lautstärke 3. Verbinden Sie USB, spielen MP3
Verzerrter Ton	<ol style="list-style-type: none"> 1. Die Lautstärke ist zu hoch 2. Dateifehler Audio 	<ol style="list-style-type: none"> 1. Drehen Sie die Lautstärke 2. Überprüfen Sie und spielen eine andere Datei Audio
Kein Ton aus dem Mikrofon	<ol style="list-style-type: none"> 1. Die Mikrofonbuchse kann nicht richtig angeschlossen werden. 2. Das Zündschloss am Mikrofon kann in Stellung "Aus" sein. 3. Lautstärke des Bass-Mikrofon. 	<ol style="list-style-type: none"> 1. Stellen Sie sicher, dass das Mikrofon richtig angeschlossen ist. 2. Schalten Sie das Mikrofon. 3. Richtig einstellen Die Lautstärke des Mikrofons
Kein Ton, wenn Sie ein USB-Gerät einsetzen	<ol style="list-style-type: none"> 1. Dateiformat wird nicht unterstützt 2. USB ist nicht richtig angeschlossen 	<ol style="list-style-type: none"> 1. Die Audio-Dateiformat muss MP3 sein 2. Verbinden Sie das USB-Gerät richtig
Kann nicht den Akku laden oder die Batterie hat eine kurzfristige	<ol style="list-style-type: none"> 1. Schließen Sie das Netzkabel zum Aufladen 2. Die Batterie ist nicht vollständig geladen 3. Die Batterie kann haben seinen Lebenszyklus laufen 	<ol style="list-style-type: none"> 1. Überprüfen Sie, ob das Netzkabel richtig angeschlossen ist 2. Normalerweise dauert es 5-6 Stunden vollständig um die Batterie aufzuladen 3. Setzen Sie die alte Batterie durch eine neue mit den gleichen technischen Spezifikationen
Die Lautsprecher hören Sie laute Geräusche	<ol style="list-style-type: none"> 1. Mikrofon auf, aber zu nah 2. Mikrofon auf, aber nicht verwendet 3. Lautstärke des Mikrofons kann zu hoch sein, 4. Eine Zelle verwendet wird, zu nahe an 5. Drahtlose Geräte können zu denen sehr nahe sein, die das Mikrofon verwenden 	<ol style="list-style-type: none"> 1. Halten Sie das Mikrofon zu 2 Meter entfernt vom Lautsprecher 2. Schalten Sie das Mikrofon, wenn nicht verwendet 3. Senken Sie die Lautstärke des Mikrofons 4. Halten Sie das Telefon aus dem Lautsprecher entfernt, während Sie einen Anruf tätigen. 5. Halten Sie den Lautsprecher weg von Wireless-Geräten

INFORMATIONEN HINWEIS AUF DIE ENTFERNUNG UND ENTSORGUNG VON BATTERIEN

Achtung: Nur qualitativ qualifiziertes Personal darf diese Operation durchzuführen!

ENTFERNUNG DER BATTERIE

Das Gerät darf bei diesem Vorgang nicht an die Steckdose angeschlossen werden!

1. Entfernen Sie die Schrauben.
2. Entfernen Sie die Batterie.
3. Schließen Sie eine neue mit derselben Spezifikation und Kapazität an.

INFORMATIONEN ZUR ENTSORGUNGSBATTERIE

Gebrauchte Batterien dürfen nicht mit dem Hausmüll entsorgt oder ins Feuer oder Wasser geworfen werden. Gebrauchte Batterien sollten recycelt oder in separaten Abfallsammelstellen entsorgt werden.



INFORMATIONEN FÜR DIE NUTZER



gemäß Gesetzesdekret Nr 49 von 14, März 2014

"Die Umsetzung der Richtlinie 2012/19/EU über die Entsorgung von Elektro- und Elektronik-Altgeräte (WEEE)"

Dieses Müllersymbol auf dem Produkt zeigt an, dass es am Ende seines Lebens von anderen Abfällen getrennt gesammelt werden muss. Der Benutzer muss daher die Fernbedienung und die wesentlichen Komponenten integrieren, die für elektronische und elektrotechnische Abfälle in die entsprechenden differenzierten Sammelstellen zu seinem Leben bekam, oder es an den Händler zurückgeben, wenn ein neues Gerät gleichwertiger Art gekauft wird. Die angemessene, getrennte Sammlung für die stillgelegten Anlagen für Recycling, Aufbereitung und umweltgerechte Entsorgung trägt dazu bei, die Umwelt und die menschliche Gesundheit vor negativen Auswirkungen zu schützen und begünstigt das Recycling der Materialien, aus denen das Produkt zusammengesetzt ist. Illegal Dumping des Produkts durch den Benutzer ist eine Straftat, die die Anwendung von Verwaltungsmaßnahmen erklärt in der Gesetzesverordnung Nr. 49 vom 14. März 2014.

TECHNISCHE DATEN

Stromversorgung: 100-240V ~ 50/60Hz
	interne wiederaufladbare Blei-Säure-Batterie 12V , 4Ah
Energieverbrauch: Max 39W
Leistungsaudio: Max 90W
Betriebstemperatur: 5° ~ 35°C
Frequenzgang: 45Hz - 18KHz
S/N-Verhältnis: 45dB
Impedanz: 4Ω
Spitzenleistung Bluetooth: 2,5mW
Sendeleistung max Bluetooth: 1,9mW
Band Übertragung Bluetooth: 2,4GHz
Größe: 250x260x637mm
Gewicht: 8,1 Kg

 VOLTAJE PELIGROSO	 ATENCION	 ADVERTENCIAS RELATIVAS AL LASER
<p>Este símbolo se halla en la parte trasera del aparato y en el presente manual, su función es la de señalar la presencia, en el interior del aparato, de componentes que funcionan con alta tensión, no lo abra: evitará de este modo el riesgo de descargas eléctricas.</p>	<p>Este símbolo se halla en la parte trasera del aparato y en este manual, su función es la de indicar la presencia de instrucciones importantes para utilizar dichos aparatos con seguridad. Léalas atentamente antes de utilizar el aparato.</p>	<p>Este aparato consta de un sistema de lectura con rayo láser. Aunque el láser sea de baja potencia y conste de dispositivo de seguridad que impide el funcionamiento con la tapa abierta, atégase a las siguientes advertencias: no acerque el ojo a la lente del laser con el aparato abierto, peligro de lesiones en la retina. no intente desmontar ni modificar la unidad laser, peligro de absorcion de radiaciones.</p>



Para evitar posibles daños a la audición, limitar la cantidad de tiempo de escucha a un volumen alto

NOTAS PARA EL USO

Escuchar a un volumen alto durante mucho tiempo puede dañar su audición.

Este es un aparato electrónico de precisión; evite usarlo en los siguientes casos:

- Cerca de campos magnéticos.
- Cerca de fuentes de calor como calentadores y estufas.
- En lugares muy húmedos como baños, piscinas, etc...
- En lugares muy polvorientos.
- En lugares sujetos a fuertes vibraciones.
- No acerque su oído al altavoz durante las fases de ajuste y ajuste de volumen, y en particular para mantener el volumen al mínimo en la fase de encendido.
- Coloque el aparato de manera que siempre haya suficiente espacio en sus lados para la libre circulación de aire (al menos 5 cm).
- Si los líquidos penetran dentro del aparato, desconecte inmediatamente el enchufe de la toma de corriente y lleve el aparato al centro de servicio TREVÍ autorizado más cercano.
- Antes de encender/recargar el aparato, compruebe siempre que los cables de alimentación y conexión estén instalados correctamente.
- El cable de alimentación debe estar conectado a una toma de corriente cerca del dispositivo y debe ser de fácil acceso.
- Si nota calor excesivo en el dispositivo o en el adaptador de corriente, desconecte inmediatamente el enchufe de la toma de corriente principal.
- No tire del cable de alimentación.
- No se deben colocar fuentes de llamas descubiertas, como velas encendidas, sobre el aparato.
- El electrodoméstico no debe exponerse a goteos o salpicaduras de agua y no deben colocarse objetos llenos de líquido, como jarrones, sobre el electrodoméstico.
- Indique a los niños y las personas con poco conocimiento del producto que lo usen correctamente.
- Guarde este manual para referencia futura.

CUIDADO Y MANTENIMIENTO

Para efectuar la limpieza se aconseja utilizar un paño suave, ligeramente humedecido. Evite solventes o sustancias abrasivas.

IMPORTANTE

Este dispositivo está diseñado para uso doméstico (uso no profesional). La buena construcción del aparato garantiza su perfecto funcionamiento durante mucho tiempo. Si se presentase algún inconveniente, será oportuno consultar al Centro de Asistencia autorizado TREVÍ más cercano.

TREVÍ cultiva una política de investigación y desarrollo continuos. Por consiguiente, los productos pueden presentar características distintas a las descritas.

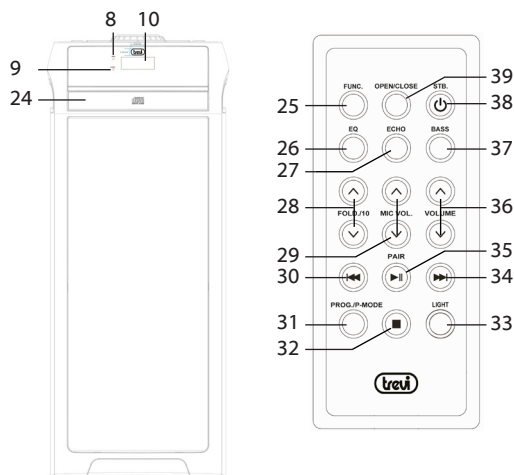
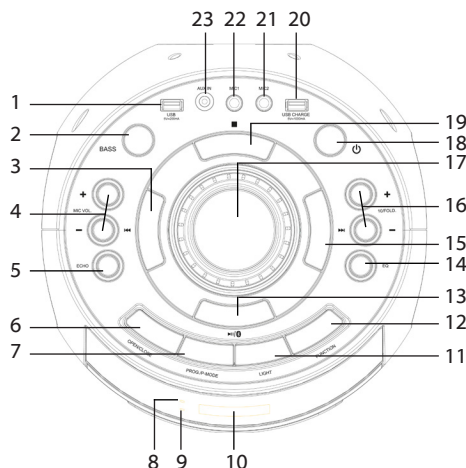
DESCRIPCIÓN CLAVE

COMANDOS DE LA UNIDAD

1. Entrada USB
2. Botón BASS, refuerzo de graves
3. Botón ◀◀, Anterior
4. MIC VOL, ajuste de volumen de micrófono
5. Ajuste ECHO de micrófono
6. Botón OPEN/CLOSE, puerta de CD
7. Botón PROG/P-MODE
8. Indicador LED PAIR, emparejamiento Bluetooth
9. Indicador LED de CARGA, estado de carga de la batería
10. Pantalla
11. Botón LIGHT (efectos de luz de discoteca Led)
12. Botón FUNCTION, para seleccionar la fuente de entrada

MANDO A DISTANCIA

25. Botón FUNC, para seleccionar la fuente de entrada
26. Botón EQ, EQ preestablecido
27. Botón ECHO
28. Botón FOLD/10
29. Botón MIC VOL, ajuste de volumen de micrófono
30. Botón ◀◀, selección de pista anterior
31. Botón PROG/P-MODE

13. Botón ▶▶/⏸
14. Botón EQ, EQ preestablecido
15. Botón ▶▶, Siguiente
16. Botón 10/FOLD +/-
17. Perilla de volumen, para ajustar el volumen maestro
18. Botón ⏻, encendido/apagado
19. Botón ■, Stop
20. Toma USB para cargar dispositivos externos
21. Entrada MIC 2
22. Entrada MIC 1
23. Entrada AUX IN
24. Puerta de CD

32. Botón ■, Stop
33. Botón LIGHT (efectos de luz de discoteca Led)
34. Botón ▶▶, selección la siguiente pista
35. Botón ▶▶, Reproducir/Pausa
36. Teclas de ajuste de volumen
37. Botón BASS, refuerzo de graves
38. Botón ⏻, encendido/apagado
39. Botón OPEN/CLOSE, puerta de CD

ACTIVACIÓN Y REEMPLAZO DE LA BATERÍA DE CONTROL REMOTO

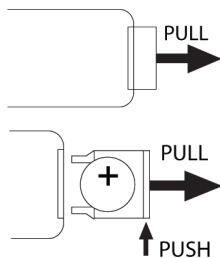

El control remoto ya tiene una batería de celda instalada. Para activar la batería, retire la pestaña transparente en la parte inferior del control remoto. El control remoto ya está listo para usarse.

Para reemplazar la batería:

1. Retire la tapa del compartimento de la batería según la ilustración de la izquierda;
2. Observe la polaridad correcta e instale una batería de litio de 3V --- (CR2025);
3. Cierre el compartimento de la batería.

TRANSPORTE

Para el transporte, utilice las dos asas situadas en el lateral del aparato.

ALIMENTACION/CARGA DE BATERÍA

Esta unidad funciona con batería de plomo recargable 12V --- , 4Ah y red eléctrica 100-240V \sim 50/60Hz.

Cuando la batería está baja o el dispositivo no se enciende, inserte el cable de alimentación en la toma trasera y el enchufe en una toma para recargar.

Estado de la luz LED de carga:

- Luz LED ROJA fija (9): el dispositivo está correctamente conectado al cable de alimentación y la batería se está cargando.
- Luz LED VERDE (9) fija: operación de carga finalizada, la batería está cargada.

Nota: No conecte el dispositivo a un tomacorriente con un voltaje diferente al indicado.

FUNCIONES BÁSICAS

ENCENDIDO/APAGADO

- Mantenga pulsado el botón ⏻ (18) del equipo durante 2 segundos, o pulse el botón ⏻ (38) del mando a distancia para encender y utilizar el aparato con su batería interna.
- Mantenga pulsado el botón ⏻ (18) de la unidad durante 3 segundos, o presione el botón ⏻ (38) del mando a distancia para apagar completamente el aparato o recargar la batería.

SELECCION DE LAS FUNCIÓN

Para seleccionar el modo de funcionamiento, presione el botón FUNCTION (12) en la unidad varias veces o el botón FUNC (25) en el control remoto para seleccionar: CD, USB (solo si hay una memoria conectada a la toma USB (1), aparece una pequeña palabra "USB" en la pantalla), BLUETOOTH, AUX-IN (aparece "AUX" en la pantalla).

AJUSTE DEL VOLUMEN

1. Gire la perilla VOLUME (17) para aumentar o disminuir el volumen general de reproducción o use los botones (36) en el control remoto;
2. Utilice las teclas MIC.VOL (4) para ajustar el volumen de la señal en las entradas MIC (21 y 22).

PRE-EQUALIZACIONES

Esta unidad tiene un sistema de ecualización de audio preestablecido. Presione el botón EQ (14) en la unidad varias veces, o el botón EQ (26) en el control remoto para seleccionar una de las 5 ecualizaciones de audio disponibles y que mejor se adapte a la reproducción de sonido en curso.

BAJO

Presione el botón BASS (2)/(37) en la unidad para aumentar los graves.

EFFECTO ECHO

Presione el botón ECHO (5)/(27) para activar el efecto de eco en las entradas MIC, la pantalla mostrará ECHO-ON. Presiónelo nuevamente para desactivar el efecto de eco, la pantalla mostrará ECHO-OFF.

Nota: el eco sólo funciona en las entradas de micrófono.

DISCO-LUZ

Para gestionar todas las luces de la unidad:

- Pulse repetidamente el botón LIGHT (11)/(33) en el display (10) aparecerán las indicaciones L -1, L -2, L -3, L -4 y L -5 haciendo referencia a los distintos efectos de luz en los altavoces; seleccione L -OFF para desactivar completamente la iluminación de los altavoces;
- Mantenga pulsado el botón LIGHT (11)/(33) durante unos segundos para desactivar o activar la iluminación del teclado y del cajón de CD; las indicaciones E -OFF (apagado) y E -ON (encendido) aparecerán en la pantalla (10).

FUNCIONAMIENTO DEL REPRODUCTOR DE CD/MP3

REPRODUCCIÓN

1. Encienda el aparato y seleccione la función CD;
2. Abra el compartimiento del CD presionando el botón OPEN/CLOSE (6) en la unidad e inserte el disco con el lado escrito hacia arriba. Cierre la puerta con cuidado presionando nuevamente el botón OPEN/CLOSE (6);
3. Después de unos segundos, la pantalla (10) muestra el número de pistas (canciones) presentes en el disco y la reproducción comenzará automáticamente;
4. Pulse el botón (13)/(35) para activar la pausa; la indicación de la hora comenzará a parpadear;
5. Pulse el botón (13)/(35) de nuevo para liberar la pausa y comenzar la reproducción normal;
6. Pulse el botón STOP (19)/(32) de la unidad para detener definitivamente la reproducción; la pantalla (10) mostrará el número total de pistas.

SALTO DE PISTA Y BÚSQUEDA RÁPIDA

1. Pulsando el botón (15)/(34) mientras la escucha se pasa a la pista siguiente, mientras que con la tecla (3)/(30) se pasa a la pista anterior;
2. Manteniendo presionado el botón (15)/(34) o (3)/(30) mientras escucha, busca rápidamente un pasaje musical en particular;
3. Suelte el botón para volver a la reproducción normal;
4. La pantalla LCD (10) siempre muestra qué pista está escuchando.

REPETIR

- En modo de reproducción:
- Presione PROG./P-MODE (7)/(31), el icono aparece en la pantalla para reproducir la misma pista continuamente.
- Presione PROG./P-MODE (7)/(31), la indicación DIR" aparece en la pantalla para reproducir continuamente todas las pistas en la carpeta seleccionada (**solo para CD MP3 que contienen carpetas**).
- Presione PROG./P-MODE (7)/(31), la indicación ALL" aparece en la pantalla para reproducir continuamente todas las pistas presentes.
- Presione PROG./P-MODE (7)/(31), la indicación "RAN" aparece en la pantalla para reproducir aleatoriamente todas las pistas presentes.
- Presione PROG./P-MODE (7)/(31), la indicación "INTRO" aparece en la pantalla para reproducir los primeros 10 segundos. de cada canción.

PROGRAMACIÓN

Puede seleccionar el orden en que se reproducen las pistas.

1. Presione el botón STOP (19)/(32) para detener la reproducción;
2. Presione el botón PROG./P-MODE (7)/(31) en la unidad, el mensaje "P01" aparece en la pantalla;
3. Seleccione la pista que desea reproducir primero con los botones (15)/(34) o (3)/(30);
4. Presione el botón PROG./P-MODE (7)/(31) para confirmar;
5. Repita los pasos 3 y 4 para almacenar y reproducir las canciones que desee; para CD de audio, se puede almacenar un máximo de 20 pistas, mientras que para CD MP3/USB se puede almacenar un máximo de 99 pistas;
6. Presione (13)/(35) para iniciar la reproducción;
7. Presione dos veces el botón STOP (19)/(32) para cancelar la programación.

FUNCIÓN ÁLBUM

Nota: función válida solo para CD MP3 que contienen carpetas

1. Cuando escuche una canción MP3 y desee cambiar de directorio, mantenga presionado el botón 10/FOLD +/- (16)/(28) para pasar a las carpetas siguientes/anteriores;
2. Presione el botón 10/FOLD + (16)/(28) para pasar a la siguiente décima pista. Presione el botón 10/FOLD - (16)/(28) para moverse a la décima pista anterior.

FUNCIÓN BLUETOOTH

1. Encienda el dispositivo y seleccione la función bluetooth, la pantalla mostrará "BLUETOOTH";
2. En el modo Bluetooth, el LED PAIR (8) comenzará a parpadear y el sistema pasará automáticamente al modo de búsqueda;
3. Active la función Bluetooth en el dispositivo externo a emparejar e inicie la búsqueda de dispositivos;
4. Una vez completada la búsqueda, seleccione los dispositivos "XF 900 CD";
5. Introduzca la contraseña "0000" si se le solicita;
6. Presione el botón (13) en la unidad o el botón (35) en el control remoto para iniciar la reproducción y use los botones (15) o (3) en la unidad, o el (34) y (30) en el mando a distancia para la selección de pistas.

ENTRADA USB

1. Encienda el aparato;
2. Inserte una memoria USB en la toma (1) y seleccione la función USB; la reproducción comienza automáticamente;
3. Para pausar la reproducción, presione el botón (13) button on the unit or press (35) en el control remoto; la indicación de la hora en la pantalla comenzará a parpadear;
4. Para reanudar la reproducción, presione nuevamente el botón (13) en la unidad o presione el botón (35) en el control remoto;
5. Presione: el botón (15) en la unidad o el botón (34) en el control remoto, mientras escucha para cambiar a la siguiente pista.
Presione el botón (3) en la unidad o el botón (30) en el control remoto para ir a las pistas anteriores.

Consulte el párrafo "Funcionamiento del reproductor de CD MP3" para las funciones de repetición, salto de pista, etc...

Nota:

- Es posible que el reproductor no admita algunos dispositivos USB, esto se debe a la incompatibilidad de algunos procesadores.
- Para evitar interferencias dañinas, siempre conecte los dispositivos USB directamente a la unidad, no utilice cables de extensión.
- Desde el ordenador para formatear la memoria USB en FAT.

TOMA DE CARGA USB

La toma USB CHARGE (20) se puede utilizar para cargar dispositivos USB externos.

Nota: esta toma no se puede utilizar para reproducir archivos de audio.

ENTRADA AUX

1. Encienda la unidad y seleccione la función "AUX";
2. Conecte cualquier unidad equipada con salida de audio, a través de un cable jack de 3,5mm a la AUX-IN (23);
3. Utilice el dispositivo externo de sus comandos.

SOLUCIÓN DE PROBLEMAS

Si se produce un problema, siga los pasos descritos en la siguiente tabla.

Si el problema no se puede resolver, póngase en contacto con su distribuidor.

Problema	Posibles causas	Solución
No sonido cuando la unidad está encendida	<ol style="list-style-type: none"> 1. No hay sonido de la fuente 2. Regulador de volumen en el nivel 0 3. Ningún dispositivo USB conectado 	<ol style="list-style-type: none"> 1. Conectar un dispositivo a la toma AUX-IN 2. Ajuste el volumen 3. Conexión USB, reproducir MP3
Sonido distorsionado	<ol style="list-style-type: none"> 1. El volumen es demasiado alto 2. Error de archivo de audio 	<ol style="list-style-type: none"> 1. Bajar el volumen 2. Comprobar y reproducir otro archivo de audio
No sonido desde el micrófono	<ol style="list-style-type: none"> 1. La toma de micrófono no se puede conectar correctamente. 2. El interruptor de encendido en el micrófono puede estar en la posición "off". 3. Volumen del micrófono bajo. 	<ol style="list-style-type: none"> 1. Asegúrese de que el micrófono está conectado correctamente. 2. Encender el micrófono. 3. Ajuste correctamente el volumen del micrófono.
No sonido cuando se inserta una tarjeta de dispositivo USB	<ol style="list-style-type: none"> 1. Formato de archivo no admitido 2. USB no está conectado correctamente 	<ol style="list-style-type: none"> 1. El formato de archivo de audio debe ser MP3 2. Conectar el dispositivo de tarjeta USB correctamente
No se puede cargar la batería o la batería tiene un corto plazo	<ol style="list-style-type: none"> 1. Conectar el cable de alimentación para recargar 2. La batería no está completamente cargada 3. La batería puede haber llegado a su ciclo de vida 	<ol style="list-style-type: none"> 1. Compruebe si el cable de alimentación está conectado correctamente 2. Normalmente se tarda 5-6 horas para cargar completamente la batería 3. Vuelva a colocar la batería vieja por una nueva con las mismas especificaciones técnicas
Los altavoces se oyen ruidos fuertes	<ol style="list-style-type: none"> 1. Micrófono en pero demasiado cerca 2. Micrófono utilizado en acción, sin 3. Volumen del micrófono puede ser demasiado alto 4. Una célula se utiliza demasiado cerca 5. Los equipos inalámbricos puede estar muy cerca de aquellos que están usando el micrófono 	<ol style="list-style-type: none"> 1. Mantenga el micrófono a 2 metros de distancia desde el altavoz 2. Apagar el micrófono si no se usa 3. Bajar el volumen del micrófono 4. Mantenga el teléfono lejos del altavoz mientras realiza una llamada. 5. Mantenga el altavoz alejado de dispositivos inalámbricos

NOTA INFORMATIVA SOBRE LA ELIMINACIÓN Y TRATAMIENTO DE LAS PILAS

Advertencia: Sólo el personal de alta cualificación deberían poder realizar esta operación!

REMOCIÓN DE LA BATERÍA

El aparato no debe estar enchufado a la toma de red para realizar esta operación!

1. Quite los tornillos;
2. Retire la batería;
3. Conecte uno nuevo con las mismas especificaciones y capacidad.

ELIMINACIÓN DE LA BATERÍA

Las pilas usadas no se deben tirar con la basura doméstica o arrojados al fuego o al agua. Las baterías usadas deben reciclarse o desecharse en centros de recogida de residuos separados.



■ INFORMACIÓN A LOS USUARIOS

el marco del Decreto Legislativo N° 49 del 14 de marzo 2014

"Aplicación de la Directiva 2012/19/UE sobre residuos de aparatos eléctricos y electrónicos (RAEE)"

Este símbolo de contenedor de ruedas en el producto indica que al final de su vida útil debe ser recogido separadamente de los demás residuos. El usuario debe, por lo tanto, tomar el control remoto integra los componentes esenciales que llegaron a su vida útil a los centros adecuados de recogida de residuos electrónicos y electrotécnicos, o devolverlo al distribuidor al comprar un nuevo aparato de tipo equivalente, en términos de uno a uno, o uno a cero para el equipo que tiene lado más largo de menos de 25cm. la recogida selectiva apropiado para el equipo fuera de servicio para su reciclaje, tratamiento y eliminación ambientalmente compatible ayuda a prevenir el impacto negativo sobre el medio ambiente y la salud, favoreciendo el reciclaje de los materiales que componen el producto. El vertido ilegal del producto por los usuarios conlleva la aplicación de las sanciones administrativas establecidas en el Decreto Legislativo n. Decreto Legislativo N° 49 de 14 de marzo de 2014.

ESPECIFICACIONES

Fuente de alimentación: 100-240V ~ 50/60Hz batería de plomo recargable interna 12V , 4Ah
El consumo de energía: Max 39W
Audio de potencia: Max 90W
Temperatura de funcionamiento: 5° ~ 35°C
Respuesta de frecuencia: 45Hz - 18KHz
S/N: 45dB
Impedancia: 4Ω
Bluetooth potencia máxima de transmisión: 1,9mW
Bluetooth transmisión de banda: 2,4GHz
Dimensiones: 250x260x637mm
Peso: 8,1 Kg

Dichiarazione di conformità UE semplificata

Il fabbricante TREVI S.p.a. dichiara che il tipo di apparecchiatura XF 900 CD
é conforme alla direttiva 2014/53/EU.

Il testo completo della dichiarazione di conformità UE è disponibile al seguente indirizzo internet:

<https://www.trevi.it/dms/zidi/TREVI/DOCXF900CD.pdf>

Simplified EU Declaration Of Conformity

Hereby TREVI S.p.a declares that equipment type "Portable amplified speaker" model XF 900 CD
is in compliance with Directive 2014/53/EU.

The full text of the EU declaration of conformity is available at the following internet address:

<https://www.trevi.it/dms/zidi/TREVI/DOCXF900CD.pdf>



Trevi S.p.A.
Strada Consolare Rimini-San Marino, 62
47924 Rimini (Rn) Italia
Tel. 0541/756420 Fax 0541/756430
www.trevi.it e-mail: info@trevi.it



Made in CHINA