

MANUALE UTENTE

ProLite

LCD Monitor

ProLite XB2283HSU
ProLite X2283HSU

Grazie per aver scelto un prodotto iiyama.
Vi raccomandiamo di dedicare alcuni minuti
alla lettura di questo manuale prima di
installare ed accendere questo prodotto.
Mantenete questo manuale in un posto sicuro
per futuri utilizzi.

ITALIANO

MARCHIO CE DICHIARAZIONE DI CONFORMITA'

Questo monitor LCD è conforme ai requisiti della CE/UE Direttiva 2014/30/UE "Direttiva EMC", 2014/35/UE "Direttiva Bassa Tensione", 2009/125/CE, "Direttiva ErP" e 2011/65/UE "Direttiva RoHS". Il elettro-sensibilità magnetica è stato scelto ad un livello che consente il funzionamento in aree residenziali, commerciali e industriali locali e piccole imprese, sia all'interno che all'esterno degli edifici. Ogni luogo di funzionamento è caratterizzato dal locale sistema di alimentazione pubblico a bassa tenzione.

IYAMA CORPORATION: Wijkermeerstraat 8, 2131 HA Hoofddorp, The Netherlands

Modello Numero. : PL2283HS



Raccomandiamo di riciclare i prodotti usati. Contattate il vostro rivenditore o un centro assistenza iiyama. Le informazioni relative sono disponibili via internet all'indirizzo: <http://www.iiyama.com>. Potete accedere direttamente alla web page di diverse nazioni.

- Ci riserviamo il diritto di modificare le specifiche senza preavviso.
- Tutti i marchi registrati presenti in questo manuale sono di proprietà dei loro rispettivi titolari.
- In qualità di Partner ENERGY STAR®, iiyama ha determinato che questo prodotto è conforme alle direttive ENERGY STAR® per il risparmio energetico.
- Questo prodotto si qualifica per ENERGY STAR® nell'impostazione "predefinite di fabbrica" e questa è l'impostazione in cui verrà raggiunto il risparmio energetico. La modifica delle impostazioni predefinite dell'immagine o l'abilitazione di altre funzioni aumenterà il consumo energetico che potrebbe superare i limiti necessari per ottenere la certificazione ENERGY STAR®.
- I termini HDMI e HDMI High-Definition Multimedia Interface e il logo HDMI sono marchi o marchi registrati di HDMI Licensing Administrator, Inc. negli Stati Uniti e in altri paesi.
- Il font utilizzato nel menu OSD è concesso sotto la licenza Apache, versione 2.0. È possibile ottenere una copia della licenza al seguente indirizzo: <http://www.apache.org/licenses/LICENSE-2.0>
- Numero di registrazione Eprel XB2283HSU-B1 : 1303106, X2283HSU-B1 : 1302901

INDICE

PER LA VOSTRA SICUREZZA.....	1
PRECAUZIONI DI SICUREZZA.....	1
NOTA SPECIALI SUL MONITOR LCD.....	3
SERVIZIO CLIENTI.....	3
PULIZIA.....	3
PRIMA DI UTILIZZARE IL MONITOR	4
CARATTERISTICHE.....	4
CONTROLLARE IL CONTENUTO DELL'IMBALLO.....	4
INSTALLAZIONE.....	5
MONTAGGIO E SMONTAGGIO SUPPORTO : ProLite XB2283HSU ..	7
MONTAGGIO E SMONTAGGIO SUPPORTO : ProLite X2283HSU..	9
CONTROLLO E CONNESSIONI : ProLite XB2283HSU	10
CONTROLLO E CONNESSIONI : ProLite X2283HSU.....	11
COLLEGARE IL VOSTRO MONITOR : ProLite XB2283HSU.....	12
COLLEGARE IL VOSTRO MONITOR : ProLite X2283HSU	13
SCOLLEGARE IL VOSTRO MONITOR.....	14
SETTAGGI COMPUTER.....	14
REGOLAZIONE DELL'ALTEZZA E DELL'ANGOLO DI VISUALIZZAZIONE : ProLite XB2283HSU	14
REGOLAZIONE DELL'ANGOLO DI VISUALE : ProLite X2283HSU ..	15
UTILIZZO DEL MONITOR.....	16
REGOLAZIONE CONTENUTI MENU.....	17
FUNZIONE STANDBY	25
RISOLUZIONE DEI PROBLEMI.....	26
INFORMAZIONI SUL RICICLAGGIO.....	27
APPENDICE.....	28
SPECIFICHE : ProLite XB2283HSU.....	28
SPECIFICHE : ProLite X2283HSU	29
DIMENSIONI : ProLite XB2283HSU	30
DIMENSIONI : ProLite X2283HSU.....	30
FREQUENZE CONFORMI.....	31

PER LA VOSTRA SICUREZZA

PRECAUZIONI DI SICUREZZA

ATTENZIONE

INTERROMPETE L'UTILIZZO DEL MONITOR AL VERIFICARSI DI PROBLEMATICHE

Se notate qualcosa di anormale come ad esempio fumo o rumori anomali, staccate il monitor e contattate immediatamente un rivenditore iiyama o un centro assistenza. Ulteriori utilizzi potrebbero essere pericolosi e causa di incendio o scosse elettriche.

NON RIMUOVERE MAI L'INVOLUCRO

Circuiti ad alto voltaggio sono all'interno del monitor. Rimuovere l'involucro potrebbe esporvi a pericoli.

NON INSERITE ALCUN OGGETTO ALL'INTERNO DEL MONITOR

Non inserite alcun oggetto e nessun liquido all'interno del monitor. Staccate il monitor e contattate immediatamente un rivenditore iiyama o un centro assistenza. Ulteriori utilizzi potrebbero essere pericolosi e causa di incendio o scosse elettriche.

INSTALLATE IL MONITOR SU UNA SUPERFICIE PIATTA E STABILE

In caso di caduta accidentale il monitor potrebbe causare dei danni.

NON UTILIZZATE IL MONITOR IN PRESENZA DI LIQUIDI

Non utilizzare il monitor in presenza di liquidi che potrebbero causare incendi o scosse elettriche.

UTILIZZATE IL MONITOR CON LA SUA SPECIFICA FONTE DI ALIMENTAZIONE

Assicuratevi di utilizzare il monitor con il suo specifico alimentatore. L'uso di un voltaggio incorretto causerà malfunzionamenti e potrebbe causare incendi o scosse elettriche.

PROTEGGETE I CAVI

Non tirate o storcete alcun cavo collegato al monitor. Non posizionate il monitor e alcun peso sui cavi. I cavi se danneggiati potrebbero causare incendi o scosse elettriche.

CONDIZIONI METEOROLOGICHE AVVERSE

E' consigliabile non utilizzare il monitor durante forti temporali. Continui sbalzi di alimentazione potrebbero causare malfunzionamenti. E' inoltre consigliato di non toccare la presa elettrica durante tali circostanze.

PRECAUZIONI

INSTALLAZIONE

Non installare il monitor in ambienti con forti sbalzi di temperatura oppure in presenza di forte umidità, polvere o fumo. Questo potrebbe causare danni. Evitate di esporre il monitor ai raggi diretti del sole.

NON POSIZIONARE IL MONITOR IN POSIZIONI AZZARDATE

Il monitor potrebbe cadere se non correttamente posizionato. Assicuratevi di non posizionare alcun oggetto pesante sul monitor e che tutti i cavi siano correttamente posizionati.

MANTENETE UNA BUONA VENTILAZIONE

Prese d'aria sono predisposte per prevenire il surriscaldamento. Coprire tali prese potrebbe causare un danno. Per consentire una adeguata circolazione d'aria posizionate il monitor ad almeno 10cm dal muro. Quando si rimuove il supporto di inclinazione, le fessure di ventilazione sul lato posteriore del monitor possono essere ostruite. Questo può surriscaldare il monitor e può causare incendi o danni. Assicurarvi di consentire una ventilazione sufficiente quando si rimuove il supporto di inclinazione.

SCONNETTERE I CAVI QUANDO MUOVETE IL MONITOR

Quando muovete il monitor spegnete il pulsante di avvio, sconnettete l'alimentazione ed i cavi di segnale. Il non rispetto di tali precauzioni potrebbe causare danni.

STACCARE IL MONITOR

Se il monitor viene lasciato inutilizzato per un lungo periodo è consigliabile staccare i cavi per evitare possibili danni.

IMPUGNATE LA PRESA QUANDO STACCATE I CAVI

I cavi di alimentazione e di segnale devono sempre essere staccati dalla propria presa e non dal cavo stesso.

NON TOCCATE LE PRESE CON LE MANI BAGNATE

Staccare o inserire un cavo con le mani bagnate può causare una scossa elettrica.

QUANDO INSTALLATE IL MONITOR SUL PC

Assicuratevi che il PC sia robusto abbastanza per sostenere il peso del monitor.

ATTENZIONE ALLE MANI E ALLE DITA !

- Una particolare attenzione è richiesta per non schiacciare le dita o le mani quando si modifica l'altezza o l'angolo di inclinazione del monitor.
- Pericolo di ferirsi se non viene prestata attenzione durante la regolazione in altezza del monitor. (Solo per modello regolabile in altezza.)

OSSERVAZIONE 24/7

Questo prodotto non è specificamente progettato per 24/7 utilizzo in tutti gli ambienti.

ALTRO

RACCOMANDAZIONI ERGONOMICHE

Per evitare affaticamento alla vista non utilizzare il monitor in presenza di uno sfondo luminoso oppure in un ambiente buio. Per un ottimo confort il monitor dovrebbe rimanere appena sotto il vostro centro occhi e circa 40-60cm lontano dagli occhi. Sono raccomandati 10 minuti di pausa ogni ora per evitare problemi alla vista.

NOTA SPECIALI SUL MONITOR LCD

I seguenti casi sono da ritenersi normali e non indicano una problematica al monitor LCD.

NOTA

- Quando accendete il monitor l'immagine potrebbe non corrispondere all'area visiva a causa del computer in uso. In questo caso regolate la corretta posizione d'immagine.
- Si può riscontrare una luminosità irregolare a seconda del motivo dell'immagine in uso.
- Grazie alla natura dell'LCD una retroimmagine della schermata precedente può rimanere impressa quando l'immagine è visualizzata per molto tempo. In questo caso un ripristino avviene modificando l'immagine o scollegando l'alimentazione per alcune ore.

SERVIZIO CLIENTI

NOTA

- Se dovete restituire l'unità per assistenza e l'imballo originale risulta essere manomesso o mancante, contattate il Vs. Rivenditore o il centro assistenza iiyama.

PULIZIA

ATTENZIONE

- Se rovesciate del liquido sul monitor durante la pulizia staccate immediatamente l'alimentazione e contattate il Vs. Rivenditore o il centro assistenza iiyama.

PRECAUZIONI

- Per ragioni di sicurezza spegnete il monitor e staccate l'alimentazione prima di pulire.

NOTA

- Non graffiare lo schermo con oggetti rigidi ed abrasivi.
- Non usare mai uno dei seguenti solventi. Questi potrebbero causare danni all'involucro ed allo schermo:

Solventi	Spray-tipo più pulito	Benzina
Paste abrasive	Cera	Solventi acidi o alcalini
- L'involucro a contatto per lungo tempo con elementi di plastica o gomma potrebbe degenerarsi o perdere la sua colorazione.

INVOLUCRO Pulire con un panno umido di un detergente non aggressivo quindi asciugare con un panno asciutto.

SCHERMO LCD E' raccomandabile effettuare una pulizia periodica con un panno morbido asciutto. Non usare carta perchè potrebbe danneggiare lo schermo LCD.

PRIMA DI UTILIZZARE IL MONITOR

CARATTERISTICHE

- ◆ Supporta risoluzioni fino a 1920 × 1080
- ◆ Alto Contrasto 3000:1 (Tipico), Disponibile funzione Contrasto Avanzato Luminosità 250cd/m² (Tipico)
- ◆ Supporta AMD FreeSync™ Technology
- ◆ Senza sfarfallio
- ◆ Tempo di risposta delle immagini in movimento 1ms
- ◆ Riduttore luce Blu
- ◆ Smussamento dei caratteri digitali
- ◆ 2 × 2W Altoparlanti Stereo
- ◆ Design Ergonomic Certificato TCO
- ◆ Conforme a ENERGY STAR®
- ◆ Funzione standby
- ◆ Conforme allo VESA Mounting Standard (100mm×100mm)
- ◆ Foro per blocco di sicurezza

CONTROLLARE IL CONTENUTO DELL'IMBALLO

I seguenti accessori sono inclusi nell'imballo. Controllate che siano tutti presenti. Se qualcosa risulta mancante o danneggiato contattate per favore il Vs. Rivenditore o il centro assistenza iiyama.

- | | | |
|---|------------------------------------|--------------------------------|
| ■ Cavo di alimentazione * ¹ | ■ Cavo HDMI | ■ Cavo USB |
| ■ Piastra VESA * ² | ■ Cacciavite * ² | ■ Collo di supporto |
| ■ Base del supporto con una vite * ² | ■ Base del supporto * ³ | ■ Supporto cavo * ³ |
| ■ Safety Guide | ■ Quick Start Guide | |

PRECAUZIONI

*¹ Il rating del cavo di alimentazione incluso in 120V è di 10A/125V. Se state usando un alimentatore con un rating più alto dovete usare un cavo con rating 10A/250V. La garanzia non risponde per problemi causati dall'utilizzo di un cavo non fornito dal produttore.

Deve essere usato un cavo di alimentazione maggiore p uguale a H05VVVF, 3G, 0,75mm².

*² Accessori per ProLite XB2283HSU

*³ Accessori per ProLite X2283HSU

INSTALLAZIONE

PRECAUZIONI

- Prima di installare verificate che il muro, il soffitto o braccio del desktop sia sufficientemente robusto per sostenere il peso del monitor e delle staffe di fissaggio.

< MONTAGGIO A MURO >

ATTENZIONE

- Quando si utilizza il montaggio a parete, verificare gli spessori della fase di montaggio. Serrare le viti M4 (4 pezzi) con una lunghezza "L" di 7,4 - 12,5mm per fissare il monitor. Una vite più lunga può provocare scosse elettriche o danni per il rischio di venire a contatto con parti elettriche all'interno del monitor.

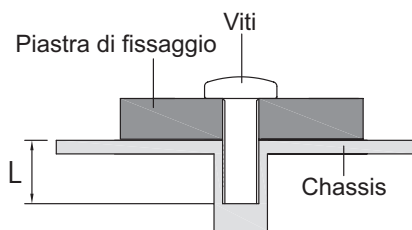

< ROTAZIONE DELLO SCHERMO >

● ProLite XB2283HSU

Disegnato per essere compatibile in uso orizzontale e verticale.

È richiesta una scheda video capace di adattare l'immagine in posizione verticale.

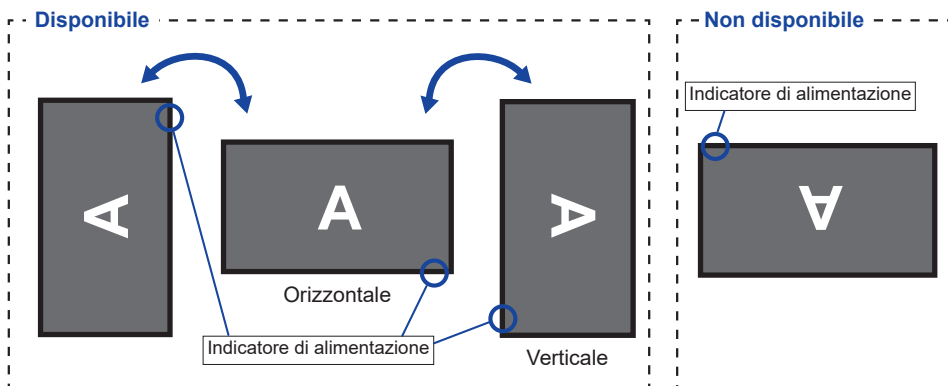

Con Supporto:

- NOTA**
- Regolazione dell'altezza prima della rotazione del pannello.
 - Il tentativo di ruotare forzatamente il pannello senza regolare l'altezza del supporto può causare danni al pannello o al supporto.

● ProLite X2283HSU

Questo monitor può essere usato solo in orizzontale.

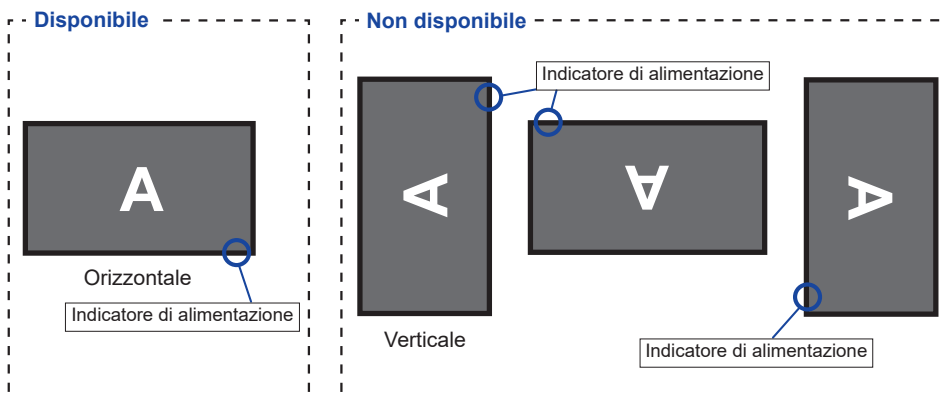

MONTAGGIO E SMONTAGGIO SUPPORTO : ProLite XB2283HSU

PRECAUZIONI

- Mettere il monitor su una superficie stabile. Il monitor può causare lesioni o danni se cade.
- Non far subire forti impatti al monitor. Può causare danni.
- Scollegare il monitor prima della rimozione o installazione per evitare scosse elettriche o danni.

<Installazione>

- ① Fissare il Collo di supporto alla piastra VESA e quindi serrare la "Vite a serraggio manuale" con il cacciavite in dotazione per fissarli.

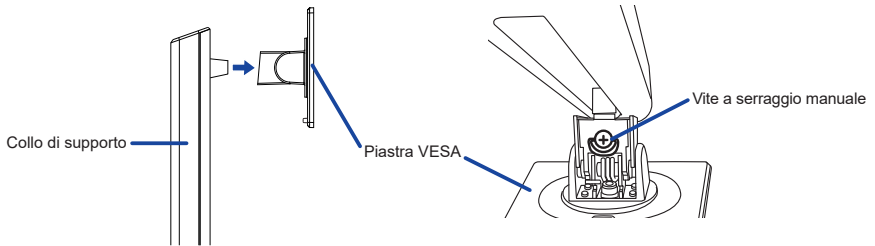

- ② Installare la Base sul Collo di supporto e quindi serrare la "Vite a serraggio manuale" per fissarli.

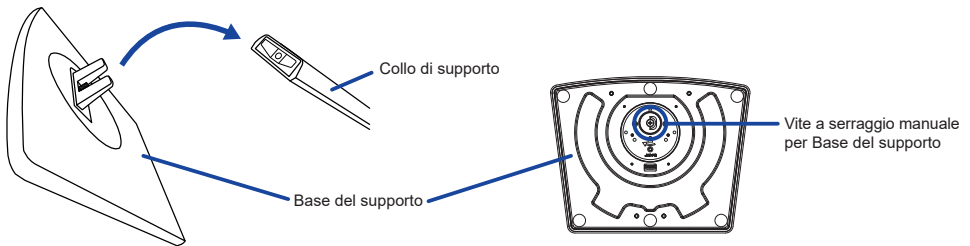

- ③ Mettere un pezzo di panno morbido sul tavolo per evitare che il monitor si graffi. Posizionare il monitor su un tavolo con la parte anteriore rivolta verso il basso.
- ④ Tenere il monitor e spingere il supporto assemblato finché non scatta.

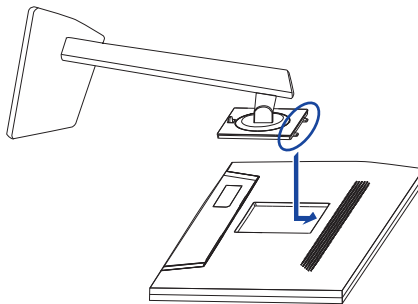

<Rimozione>

- ① Mettere un pezzo di panno morbido sul tavolo per evitare che il monitor si graffi. Posizionare il monitor su un tavolo con la parte anteriore rivolta verso il basso.
- ② Premere il pulsante di rilascio per rimuovere il supporto.

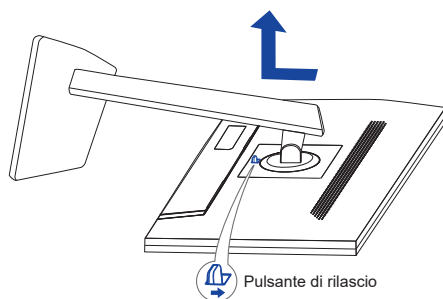

- ③ Allentare la "Vite a serraggio manuale" con il cacciavite in dotazione per rimuovere il Collo di supporto dalla piastra VESA.
- ④ Allentare la "Vite a serraggio manuale" per rimuovere la Base del supporto dal Collo di supporto.

PRECAUZIONI

- Mettere il monitor su una superficie stabile. Il monitor può causare lesioni o danni se cade.
- Non far subire forti impatti al monitor. Può causare danni.
- Scollegare il monitor prima della rimozione o installazione per evitare scosse elettriche o danni.

<Installazione>

- ① Mettere un pezzo di panno morbido sul tavolo per evitare che il monitor si graffi. Posizionare il monitor su un tavolo con la parte anteriore rivolta verso il basso.
- ② Trattenete il monitor e spingete il Collo di supporto fino a quando non scatta.
- ③ Installare la Base del supporto sulla Collo di supporto.
- ④ Posizionare il Supporto cavo.

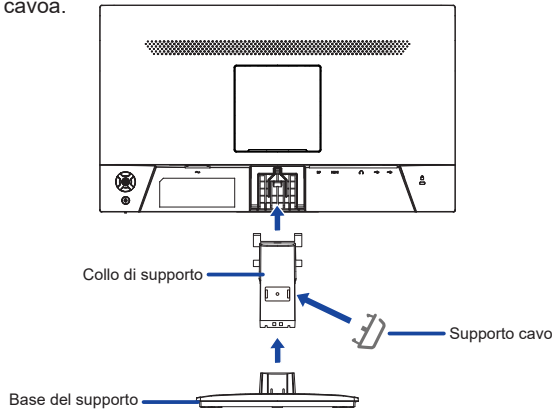

<Rimozione>

- ① Mettere un pezzo di panno morbido sul tavolo per evitare che il monitor si graffi. Posizionare il monitor su un tavolo con la parte anteriore rivolta verso il basso.
- ② Continuare a premere i Ganci verso l'interno per estrarre la Base del supporto.
- ③ Premere il pulsante di rilascio per rimuovere il Collo di supporto del monitoru.
- ④ Rimuovere il Supporto cavo.

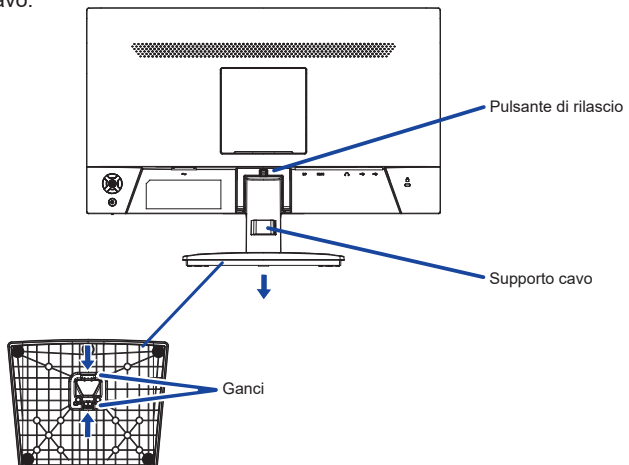

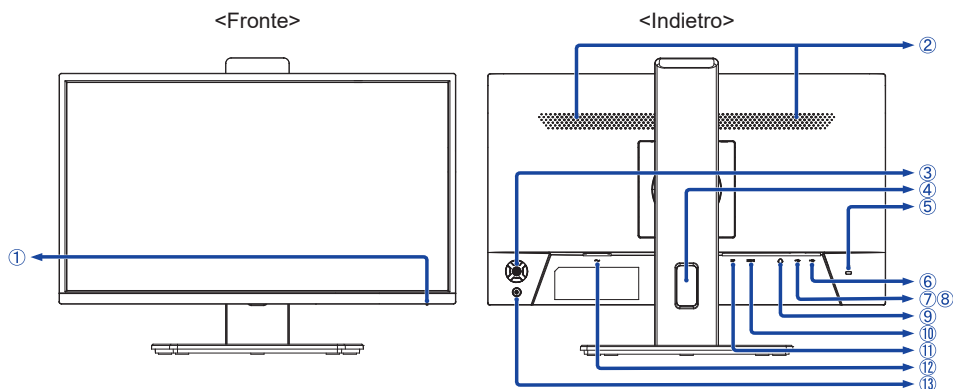

- ① Indicatore di alimentazione

NOTA Blue: Funzionamento normale
Arancio: Modalità standby

- ② Altoparlanti

- ③ Pulsante di Navigazione 

[Centro]

[Su] Su / i-Style Color / Blue Light Reducer

[Giù] Giù / Seleziona input

[Sinistro]* Sinistro / ECO

[Destro]* Destro / Volume

* Direzione quando si guarda lo schermo dalla parte anteriore

- ④ Foro cavi

- ⑤ Foro per blocco di sicurezza

NOTA È possibile fissare una serratura di sicurezza e per evitare che il monitor venga rimosso senza la vostra autorizzazione.

- ⑥ Connettore USB Upstream ()

- ⑦ Connettore USB Downstream ( 5V, 500mA)

- ⑧ Connettore USB Downstream ( 5V, 500mA)

- ⑨ Connettore per cuffie ()

- ⑩ Connettore HDMI (HDMI)

- ⑪ Connettore DisplayPort (DP)

- ⑫ Connettore CA (~: Corrente Alternata)

- ⑬ Pulsante di alimentazione ()

CONTROLLO E CONNESSIONI : ProLite X2283HSU

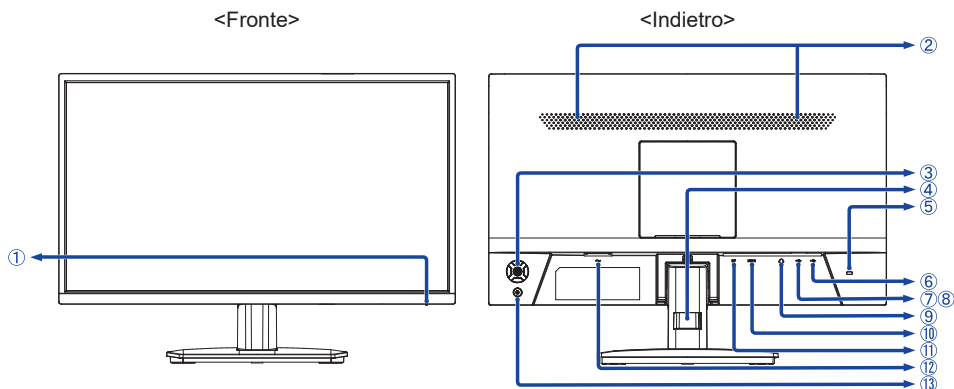

- ① Indicatore di alimentazione

NOTA Blue: Funzionamento normale
Arancio: Modalità standby

- ② Altoparlanti

- ③ Pulsante di Navigazione 

[Centro]

[Su] Su / i-Style Color / Blue Light Reducer

[Giù] Giù / Seleziona input

[Sinistro]* Sinistro / ECO

[Destro]* Destro / Volume

* Direzione quando si guarda lo schermo dalla parte anteriore

- ④ Support cavo

- ⑤ Foro per blocco di sicurezza

NOTA È possibile fissare una serratura di sicurezza e per evitare che il monitor venga rimosso senza la vostra autorizzazione.

- ⑥ Connettore USB Upstream ()

- ⑦ Connettore USB Downstream ( 5V, 500mA)

- ⑧ Connettore USB Downstream ( 5V, 500mA)

- ⑨ Connettore per cuffie ()

- ⑩ Connettore HDMI (HDMI)

- ⑪ Connettore DisplayPort (DP)

- ⑫ Connettore CA (~: Corrente Alternata)

- ⑬ Pulsante di alimentazione ()

COLLEGARE IL VOSTRO MONITOR : ProLite XB283HSU

- ① Assicuratevi che sia il computer che il monitor siano spenti.
- ② Connettere il computer al monitor con apposito cavo di segnale video.
- ③ Connettere il computer al monitor con un cavo USB.
- ④ Connettere prima il cavo di alimentazione al monitor e poi all'alimentatore.
- ⑤ Accendere il monitor ed il computer.

NOTA

- Si prega di confermare che il sistema di distribuzione nell'installazione dell'edificio deve fornire l'interruttore automatico da 120/240V, 20A (massimo).
- Il cavo segnale video usato per connettere il monitor al computer può variare a seconda del computer usato. Una connessione errata può causare seri problemi ad entrambi gli apparecchi. Il cavo fornito con il monitor si riferisce ad una connessione standard. Se è richiesta una connessione speciale contattate il Vs. rivenditore o iiyama.
- Apparecchiature di classe I tipo A devono essere alla terra.
- La presa deve essere posizionata vicino all'apparecchio e deve essere facilmente accessibile.
- Un'eccessiva pressione sonora nelle cuffie può causare danni all'udito.

[Esempio di connessione]

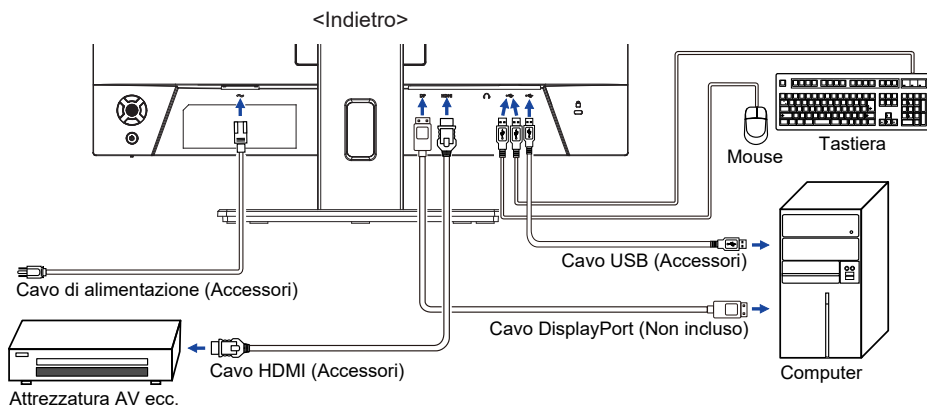

[Raccogliere cavi]

Inserire i cavi attraverso il foro cavi per raggrupparli.

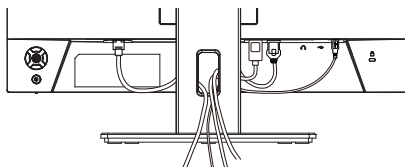

COLLEGARE IL VOSTRO MONITOR : ProLite X2283HSU

- ① Assicuratevi che sia il computer che il monitor siano spenti.
- ② Connettere il computer al monitor con apposito cavo di segnale video.
- ③ Connettere il computer al monitor con un cavo USB.
- ④ Connettere prima il cavo di alimentazione al monitor e poi all'alimentatore.
- ⑤ Accendere il monitor ed il computer.

NOTA

- Si prega di confermare che il sistema di distribuzione nell'installazione dell'edificio deve fornire l'interruttore automatico da 120/240V, 20A (massimo).
- Il cavo segnale video usato per connettere il monitor al computer può variare a seconda del computer usato. Una connessione errata può causare seri problemi ad entrambi gli apparecchi. Il cavo fornito con il monitor si riferisce ad una connessione standard. Se è richiesta una connessione speciale contattate il Vs. rivenditore o iiyama.
- Apparecchiature di classe I tipo A devono essere alla terra.
- La presa deve essere posizionata vicino all'apparecchio e deve essere facilmente accessibile.
- Un'eccessiva pressione sonora nelle cuffie può causare danni all'udito.

[Esempio di connessione]

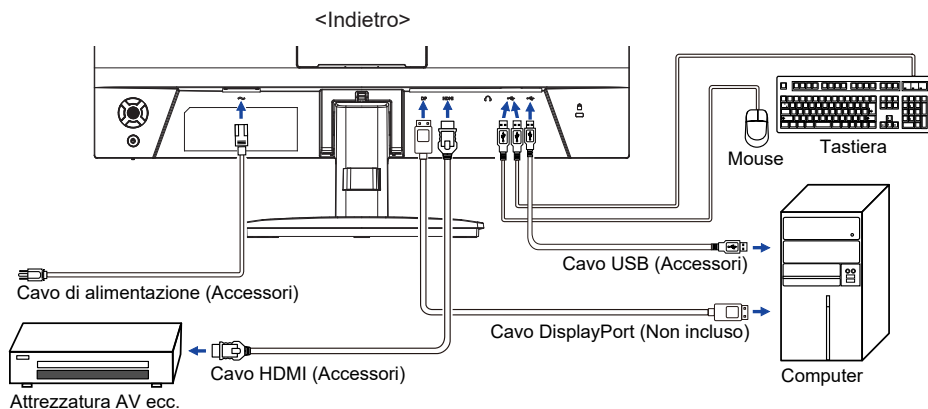

[Raccogliere cavi]

Inserire i cavi attraverso il Supporto cavo per raggrupparli.

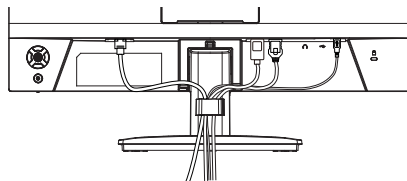

SCOLLEGARE IL VOSTRO MONITOR

- ① Assicuratevi che sia il computer che il monitor siano spenti.
- ② Scollegare prima l'alimentazione e poi il cavo di alimentazione del monitor.
- ③ Scollegare il cavo USB dal computer e dal monitor.
- ④ Scollegare il cavo di segnale video dal computer verso il monitor.

SETTAGGI COMPUTER

- Segnali di frequenza

Cambiare le frequenze desiderate come da pagina 31: FREQUENZE CONFORMI.

REGOLAZIONE DELL'ALTEZZA E DELL'ANGOLO DI VISUALIZZAZIONE : ProLite XB2283HSU

- Per una visualizzazione ottimale si consiglia di posizionarsi direttamente di fronte all'intera superficie del monitor, quindi regolare il monitor, altezza e inclinazione alle proprie preferenze.
- Mantenere il supporto in modo che il monitor non cada quando si modifica l'altezza o l'angolo del monitor.
- È possibile regolare l'altezza fino a 150mm, angolo di 45° a destra e a sinistra, 23° verso l'alto e di 5° verso il basso.

NOTA ■ Non toccare lo schermo LCD quando si modifica l'altezza o l'angolo. Si possono causare danni o rompere il display a cristalli liquidi.

- Particolare attenzione è richiesta per non schiacciare le dita o le mani quando si modifica l'altezza o l'angolo di inclinazione.
- Agire con cautela per evitare di schiacciarsi le dita tra il monitor e la scrivania durante la regolazione in altezza.

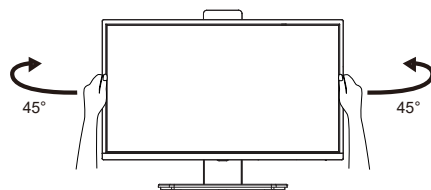
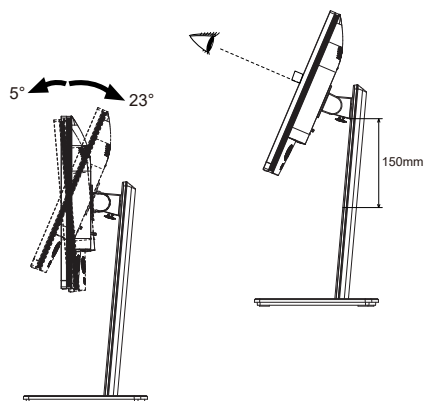

REGOLAZIONE DELL'ANGOLO DI VISUALE : ProLite X2283HSU

- Per una visualizzazione ottimale si consiglia di esaminare l'intera superficie del monitor.
- Mantenere il supporto in modo che il monitor non cada quando si modifica l'angolo del monitor.
- È possibile regolare l'angolo fino a 22° verso l'alto, 4° verso il basso.
- Al fine di garantire una sana e rilassante posizione del corpo quando si utilizza il monitor, si consiglia che l'angolo non debba superare i 10°. Regolare l'angolazione del monitor a proprio piacimento.

NOTA

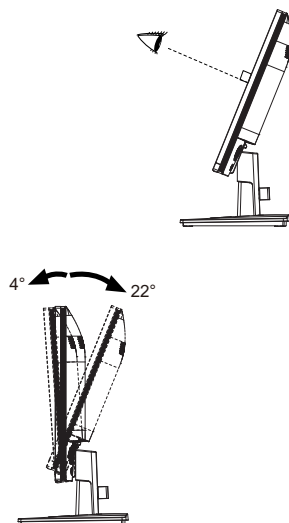

- Non toccare lo schermo LCD quando si modifica l'angolo. Si possono causare danni o rompere il display a cristalli liquidi.
- Particolare attenzione è richiesta per non schiacciare le dita o le mani quando si modifica l'angolo di inclinazione.









UTILIZZO DEL MONITOR

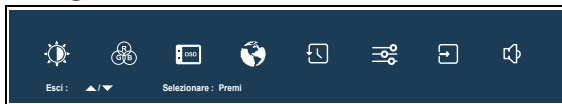

Per un'immagine ottimale il tuo monitor iiyama è stato presetato dal fabbricante con le opzioni mostrate a pag. 31. Potete regolare l'immagine seguendo le operazioni mostrate di seguito.



NOTA  Direzione quando si guarda lo schermo dalla parte anteriore

- 1 Premete  sul monitor per avviare la funzione OSD. Ci sono ulteriori sotto Menu attivato inclinando .





- 2 Selezionare il sotto Menu che volete operare. Premere . Quindi, inclinare  per evidenziare l'icona di regolazione desiderata.
- 3 Premere nuovamente . Inclinare  per le appropriate regolazioni e settaggi.
- 4 Premere  e premere  per abbandonare il menù. I settaggi effettuati verranno automaticamente salvati.

Per esempio, per settare il posizionamento in verticale dell'OSD, selezionare Menù dallo "OSD" e premere . Quindi, seleziona "Posizione V." inclinando .

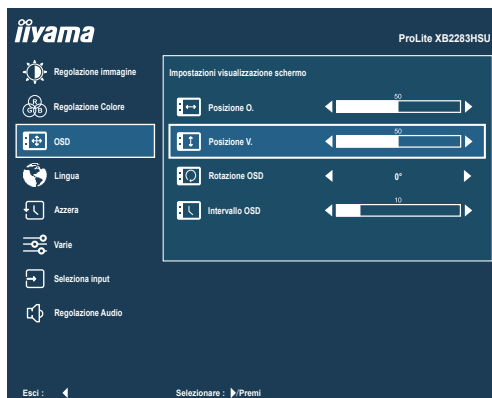

Una scala di regolazione diventa attiva dopo aver premuto . Quindi, inclina  per modificare la posizione verticale dell'OSD. Il posizionamento in verticale dell'OSD si modificherà durante l'operazione.



Premere  e infine  per chiudere la funzione On Screen Display. Tutte le modifiche vengono salvate in memoria.

- NOTA**
- Quando le operazioni vengono interrotte durante la regolazione, il On Screen Display scompare quando il periodo di tempo impostato per il "Intervallo OSD" viene superato. Inoltre,  può essere usato per il ritorno al menu precedente e disattivare la modalità On Screen Display.
 - Tutte le modifiche vengono salvate automaticamente quando si abbandona il menù OSD. Evitare di sconnettere l'alimentazione durante l'uso del Menù.

REGOLAZIONE CONTENUTI MENU

 Regolazione immagine *1 Picture Adjust										
Regolazioni	Problemi / Opzioni	Pulsante di Navigazione								
Luminosità *2,3,4 Brightness	Troppo scuro Troppo chiaro	   								
Contrasto *3 Contrast	Troppo debole Troppo intenso	   								
ECO *3 ECO	<table border="1"> <tr> <td data-bbox="423 600 535 624">Spento</td> <td data-bbox="535 600 740 624">Normale</td> </tr> <tr> <td data-bbox="423 624 535 655">Modalità 1</td> <td data-bbox="535 624 740 655">Luminosità di retroilluminazione ridotta.</td> </tr> <tr> <td data-bbox="423 655 535 687">Modalità 2</td> <td data-bbox="535 655 740 687">Luminosità di retroilluminazione ridotta più di Modalità 1.</td> </tr> <tr> <td data-bbox="423 687 535 719">Modalità 3</td> <td data-bbox="535 687 740 719">Luminosità di retroilluminazione ridotta più di Modalità 2.</td> </tr> </table>	Spento	Normale	Modalità 1	Luminosità di retroilluminazione ridotta.	Modalità 2	Luminosità di retroilluminazione ridotta più di Modalità 1.	Modalità 3	Luminosità di retroilluminazione ridotta più di Modalità 2.	
Spento	Normale									
Modalità 1	Luminosità di retroilluminazione ridotta.									
Modalità 2	Luminosità di retroilluminazione ridotta più di Modalità 1.									
Modalità 3	Luminosità di retroilluminazione ridotta più di Modalità 2.									
Blue Light Reducer Blue Light Reducer	<table border="1"> <tr> <td data-bbox="423 719 535 751">Spento</td> <td data-bbox="535 719 740 751">Normale</td> </tr> <tr> <td data-bbox="423 751 535 783">Modalità 1</td> <td data-bbox="535 751 740 783">Luce Blu ridotta.</td> </tr> <tr> <td data-bbox="423 783 535 815">Modalità 2</td> <td data-bbox="535 783 740 815">Luce Blu ridotta più che Modalità 1.</td> </tr> <tr> <td data-bbox="423 815 535 839">Modalità 3</td> <td data-bbox="535 815 740 839">Luce Blu ridotta più che Modalità 2.</td> </tr> </table>	Spento	Normale	Modalità 1	Luce Blu ridotta.	Modalità 2	Luce Blu ridotta più che Modalità 1.	Modalità 3	Luce Blu ridotta più che Modalità 2.	
Spento	Normale									
Modalità 1	Luce Blu ridotta.									
Modalità 2	Luce Blu ridotta più che Modalità 1.									
Modalità 3	Luce Blu ridotta più che Modalità 2.									
Contrasto Avanzato *4 Adv. Contrast	<table border="1"> <tr> <td data-bbox="423 839 535 871">Acceso</td> <td data-bbox="535 839 740 871">Maggiore rapporto di contrasto</td> </tr> <tr> <td data-bbox="423 871 535 919">Spento</td> <td data-bbox="535 871 740 919">Rapporto di contrasto</td> </tr> </table>	Acceso	Maggiore rapporto di contrasto	Spento	Rapporto di contrasto					
Acceso	Maggiore rapporto di contrasto									
Spento	Rapporto di contrasto									
Overdrive Overdrive	Spento / 1 / 2 / 3 Migliorerà il tempo di risposta del livello di grigio del pannello LCD. Un livello superiore si traduce in un tempo di risposta più veloce.	   								
MBR *5 MBR	Spento / 1 / 2 / 3 / 4 / 5 / 6 / 7 Migliora la sfocatura intorno al centro dell'immagine in movimento.	   								

*1 Disattivato quando "i-Style Color" è attivato.

*2 Regolare la Luminosità quando state usando il monitor in una stanza scura e ritenete lo schermo troppo luminoso.



*3 Disattivato quando "Contrasto Avanzato" è attivato.

*4 Disattivato quando "ECO" è attivato.

*5 Disattivato quando "AMD FreeSync" è attivato. Disponibile solo quando la frequenza di aggiornamento è 75Hz.

Diretto

È possibile saltare le voci di menu e visualizzare una schermata di impostazione delle opzioni direttamente mediante il seguente pulsante operazioni.

- ECO : Premere  quando il Menu non viene visualizzato.
- Blue Light Reducer : Premere  per 2 secondi quando il Menu non viene visualizzato.



Regolazione Colore Color Settings

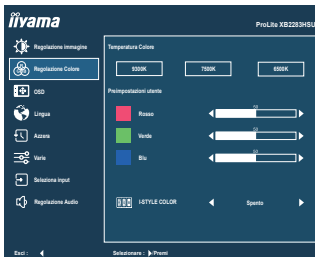

Regolazioni	Problemi / Opzioni		Pulsante di Navigazione
Temperatura Colore *1 Color Temperature	9300K	Colore freddo	
	7500K	Colore normale	
	6500K	Colore caldo	
Preimpostazioni utente *1 User Preset	Rosso	Troppo debole	
	Verde	Troppo forte	
	Blu		
i-Style Color *2 i-Style Color	Spento	Ritorno ad uno stato di regolazione dei colori.	
	Standard	Per configurazione generale e settaggi monitor di base.	
	Giochi	Per ambiente di gioco PC.	
	Cinema	Per filmati.	
	Scenario	Per mostrare immagini di paesaggi all'aperto.	
	Testo	Per la modifica del testo e la visualizzazione in un ambiente di elaborazione testi.	

*1 Disattivato quando è attivato "i-Style Color" o "Blue Light Reducer".









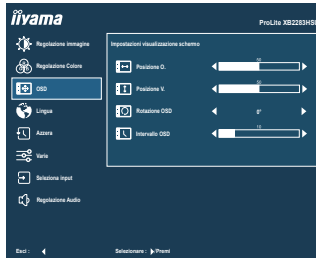







*2 Disattivato quando "Blue Light Reducer" è attivato.

Diretto

È possibile saltare le voci di menu e visualizzare una schermata di impostazione delle opzioni direttamente mediante il seguente pulsante operazioni.

- i-Style Color : Premere quando il Menu non viene visualizzato.



Regolazioni	Problemi / Opzioni	Pulsante di Navigazione
Posizione O. OSD Horizontal Position	OSD troppo a sinistra OSD troppo a destra	   
Posizione V. OSD Vertical Position	OSD troppo basso OSD troppo alto	   
Rotazione OSD * OSD Rotate	Ruota l'OSD. 0° (Normale) / +90° (Ruota a destra) / -90° (Ruota a sinistra)	   
Intervallo OSD OSD Time	Puoi settare il display OSD per una durata compresa tra i 5 e i 30 secondi.	   

* Per ProLite XB2283HSU

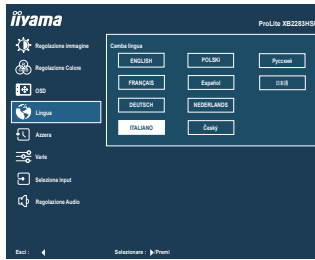
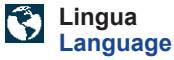

Regolazioni	Opzioni			
Lingua Language	English	Inglese	Español	Spagnolo
	Français	Francese	Nederlands	Olandese
	Deutsch	Tedesco	Česky	Ceco
	Italiano	Italiano	Русский	Russo
	Polski	Polacco	日本語	Giapponese

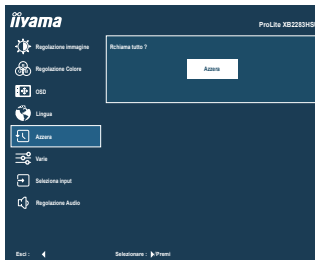

Regolazioni	Opzioni
Azzera Recall	Preimpostato in fabbrica ripristino dei dati.

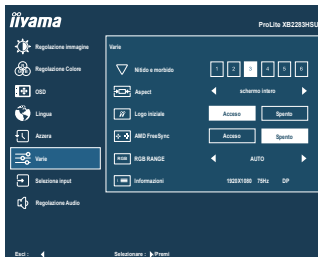

Regolazioni	Problemi / Opzioni		Pulsante di Navigazione
Nitido e morbido Sharp and Soft	1 2 3 4 5 6		
	È possibile modificare la qualità dell'immagine da 1 a 6 (nitido a morbido). Premere per modificare la qualità dell'immagine in ordine numerico. Premere per modificare la qualità dell'immagine in senso inverso ordine numerico.		
Aspect Video Mode Adjust	Schermo intero	Visualizzazione a schermo intero	
	Formato schermo *1	Espansione aspetto display	
Logo iniziale Opening Logo	Acceso	iiyama logo mostrato quando il monitor è acceso.	
	Spento	iiyama logo non mostrato quando il monitor è acceso.	
AMD FreeSync *2 AMD FreeSync	Acceso	Attivare bordo FreeSync.	
	Spento	FreeSync è spento.	
RGB Range RGB Range	Auto	Seleziona automaticamente il segnale della scala di colore.	
	Completo	Per scala colori full-range	
	Limitato	Per scala colori limitata	
Informazioni Display Information	Visualizza le informazioni riguardanti il segnale di ingresso proveniente dalla scheda grafica del computer.		
	NOTA Vedere la scheda grafica guida utente per ulteriori informazioni sulla modifica della risoluzione e refresh.		

*1 Opzione non disponibile con risoluzione 16:9.

*2 Disattivato quando "MBR" è attivato.



Selezione input Input Select

Diretto

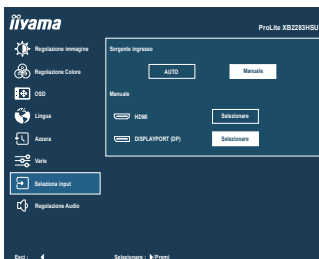

Regolazioni		Opzioni	
Sorgente ingresso Input Source	Auto	Ricerca di una sorgente di ingresso disponibile selezionata automaticamente.	
	Manuale	HDMI	Seleziona ingresso HDMI.
		DisplayPort	Seleziona ingresso DisplayPort.
NOTA	La funzione "Auto" consente la selezione automatica delle fonti di ingresso disponibili. La fonte di ingresso dal computer in modalità standby non può essere selezionata. Se si seleziona manualmente una delle fonti di input, l'altra fonte non viene selezionata automaticamente.		

Diretto

È possibile saltare le voci di menu e visualizzare una schermata di impostazione delle opzioni direttamente mediante il seguente tasto operazioni.

- Seleziona input : Premere  quando il Menu non viene visualizzato.



Regolazione Audio Audio Settings

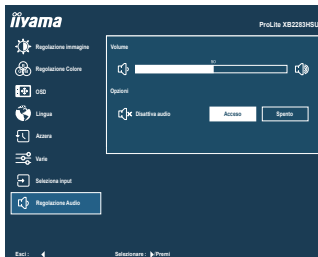

Regolazioni	Problemi / Opzioni	Pulsante di Navigazione
Volume Volume Diretto	Troppo tenue Troppo forte	
Disattiva audio Mute Audio	Acceso	Spegnere l'audio temporaneamente.
	Spento	Tornare al volume audio precedente.

Diretto



È possibile saltare le voci di menu e visualizzare una scala di regolazione direttamente mediante il seguente pulsante operazioni.

- Volume : Premere quando il Menu non viene visualizzato.

■ Lock Mode



<OSD Menu>

L'OSD può essere bloccato per evitare un cambio di impostazione accidentale.

1. Assicurarsi che il monitor sia acceso.
2. Il blocco OSD sarà attivato premendo  per circa 10 secondi. Se si tenta di accedere all'OSD premendo uno dei pulsanti, il messaggio "OSD bloccato" apparirà sullo schermo.
3. Il blocco OSD sarà disattivato premendo  nuovamente per circa 10 secondi.

<Pulsante di alimentazione>

Il Pulsante di alimentazione può essere bloccato per evitare un'operazione di alimentazione accidentale.

1. Assicurarsi che il monitor sia acceso.
2. Il blocco del Pulsante di alimentazione sarà attivato premendo  per circa 10 secondi. Blocco del Pulsante di alimentazione significa che non si potrà spegnere il monitor mentre il del Pulsante di alimentazione è bloccato. Se premuto in questa modalità apparirà il messaggio "Tasto alimentazione bloccato" sullo schermo.
3. Il blocco del Pulsante di alimentazione sarà disattivato premendo  ancora per circa 10 secondi.

FUNZIONE STANDBY

Questo prodotto è dotato della funzione di standby. Quando è attivato, automaticamente riduce il consumo di potenza non necessario del monitor quando il computer non è in uso.

La funzione standby, comprese tutte le impostazioni del timer è configurato dal sistema operativo. Controllare il manuale del sistema operativo per informazioni su come questo può essere configurato.

■ Modalità Standby

Quando il segnale video dal computer è spento, il monitor entra in modalità standby che riduce il consumo di potenza inferiore a 0,5W*. Lo schermo diventa scuro e l'indicatore di alimentazione diventa arancione. Dalla modalità standby, l'immagine riappare in alcuni secondi quando si toccano la tastiera o il mouse.

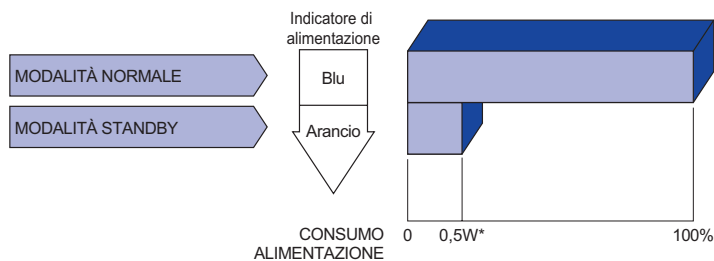

* Quando i dispositivi USB non sono collegati.

RISOLUZIONE DEI PROBLEMI

Se il monitor smette di funzionare correttamente, verificate i seguenti punti per una possibile soluzione.

1. Eseguite i settaggi descritti nella sezione UTILIZZO DEL MONITOR a seconda del problema riscontrato. Se il monitor non mostra alcuna immagine saltate al punto 2.
2. Verificate i seguenti punti se non trovate opportuna soluzione nella sezione UTILIZZO DEL MONITOR o se il problema persiste.
3. Se incontrate un problema non descritto a seguire o che non potete risolvere, contattate il VS. Rivenditore o un centro assistenza iiyama.

Problemi

Check

- ① L'immagine non appare.

(Indicatore di alimentazione non si accende.)

(Indicatore di alimentazione è blu.)

(Indicatore di alimentazione è arancione.)

- ② Lo schermo non è sincronizzato.

- ③ Lo schermo non è centrato.

- ④ Lo schermo è troppo chiaro o troppo scuro.

- ⑤ Lo schermo trema.

- ⑥ Nessun audio.

- ⑦ L'audio è troppo forte o troppo debole.

- Il cavo di alimentazione è nella presa.
- L'alimentazione è accesa.
- La presa di corrente funziona. Per favore verificate con un altro equipaggiamento.
- Se il salva schermo bianco è attivo, toccare la tastiera o il mouse.
- Aumentare il contrasto e/o la luminosità.
- Il computer è acceso.
- Il cavo di segnale è correttamente connesso.
- Il segnale di sincronizzazione del computer è compreso nelle specifiche del monitor.
- Se il monitor è nella modalità standby, toccare la tastiera o il mouse.
- Il computer è acceso.
- Il cavo di segnale è correttamente connesso.
- Il segnale di sincronizzazione del computer è compreso nelle specifiche del monitor.
- Il cavo di segnale è correttamente connesso.
- Il segnale di sincronizzazione del computer è compreso nelle specifiche del monitor.
- Il segnale di sincronizzazione del computer è compreso nelle specifiche del monitor.
- Il livello di uscita video del computer è compreso nelle specifiche del monitor.
- Il voltaggio di alimentazione è compreso nelle specifiche del monitor.
- Il segnale di sincronizzazione del computer è compreso nelle specifiche del monitor.
- Gli strumenti audio (computer etc) sono ON.
- Il volume è acceso.
- La funzione Disattiva audio (Mute) è spenta.
- Il livello di uscita audio è compreso nelle specifiche del monitor.
- Il livello di uscita audio è compreso nelle specifiche del monitor.

INFORMAZIONI SUL RICICLAGGIO

Per il rispetto dell'ambiente per favore non disperdete il monitor.
Visitate il nostro sito: www.iiyama.com per il riciclaggio.

APPENDICE

Design e specifiche sono soggette a cambiamenti senza comunicazione anticipata.

SPECIFICHE : ProLite XB2283HSU

Dimensione categoria		22"
Pannello LCD	Tecnologia Pannello	VA
	Dimensione	Diagonale: 21,5" (54,5cm)
	Pixel pitch	0,249mm H × 0,241mm V
	Luminosità	250cd/m ² (Tipici), 185cd/m ² (Predefinito / Risparmio energetico)
	Ratio di Contrasto	3000 : 1 (Tipici), Disponibile funzione Contrasto Avanzato
	Angolo visibile	Destro / Sinistro: 89 gradi ciascuna, Su / Giù: 89 gradi ciascuna (Tipici)
	MPRT	1ms
Colori Display		Approx. 16,7M
Frequenza Sync		Orizzontale: 30,0-85,0kHz, Verticale: 55-75Hz
Risoluzione Nativa		1920 × 1080, 2,1 MegaPixels
Massima risoluzione supportata		HDMI / DisplayPort: 1920 × 1080 75Hz
Connettori Ingresso		HDMI ×1, DisplayPort ×1
Segnali Ingresso Video		HDMI, DisplayPort
USB Standard		USB2,0 (DC5V, 500mA)
Numero di porte USB Connettori		1 Upstream: Serie B 2 Downstream: Serie A
Connettore per cuffie		∅ 3,5mm mini jack (Stereo)
Altoparlanti		2W × 2 (Stereo)
Dimensione massima dello schermo		478,7mm L × 260,3mm A / 18,8" L × 10,2" A
Sorgente Alimentazione		100-240VAC, 50/60Hz, 1,5A
Consumo di alimentazione*		17W tipici Modalità standby: 0,5W massimo, Modalità spenta: 0,3W massimo
Dimensioni / Peso netto		500,0 × 334,0 - 484,0 × 209,5mm / 19,7 × 13,1 - 19,1 × 8,2" (L×A×P) 4,6kg / 10,1lbs
Angolo		Inclinazione: Verso l'alto: 23°, Verso il basso: 5° Perno: Destro / Sinistro: 45° ciascuna Rotazione: Senso orario / Antiorario: 90° ciascuna
Considerazioni ambientali		Esercizio: Temperatura 5 a 35°C / 41 a 95°F Umidità 10 a 80% (No condensa) Deposito: Temperatura -20 a 60°C / -4 a 140°F Umidità 10 a 90% (No condensa)
Approvals		TCO Certified, CE, UKCA, TÜV-Bauart, VCCI, PSE, EAC, ENERGY STAR®

NOTA * Quando i dispositivi USB non sono collegati.

SPECIFICHE : ProLite X2283HSU

Dimensione categoria	22"	
Pannello LCD	Tecnologia Pannello	VA
	Dimensione	Diagonale: 21,5" (54,5cm)
	Pixel pitch	0,249mm H × 0,241mm V
	Luminosità	250cd/m ² (Tipici), 185cd/m ² (Predefinito / Risparmio energetico)
	Ratio di Contrasto	3000 : 1 (Tipici), Disponibile funzione Contrasto Avanzato
	Angolo visibile	Destro / Sinistro: 89 gradi ciascuna, Su / Giù: 89 gradi ciascuna (Tipici)
	MPRT	1ms
Colori Display	Approx. 16,7M	
Frequenza Sync	Orizzontale: 30,0-85,0kHz, Verticale: 55-75Hz	
Risoluzione Nativa	1920 × 1080, 2,1 MegaPixels	
Massima risoluzione supportata	HDMI / DisplayPort: 1920 × 1080 75Hz	
Connettori Ingresso	HDMI ×1, DisplayPort ×1	
Segnali Ingresso Video	HDMI, DisplayPort	
USB Standard	USB2,0 (DC5V, 500mA)	
Numero di porte USB Connettori	1 Upstream: Serie B 2 Downstream: Serie A	
Connettore per cuffie	ø 3,5mm mini jack (Stereo)	
Altoparlanti	2W × 2 (Stereo)	
Dimensione massima dello schermo	478,7mm L × 260,3mm A / 18,8" L × 10,2" A	
Sorgente Alimentazione	100-240VAC, 50/60Hz, 1,5A	
Consumo di alimentazione*	17W tipici Modalità standby: 0,5W massimo, Modalità spenta: 0,3W massimo	
Dimensioni / Peso netto	500,0 × 365,0 × 183,5mm / 19,7 × 14,4 × 7,2" (L×A×P) 3,1kg / 6,8lbs	
Angolo di inclinazione	Verso l'alto: 22°, Verso il basso: 4°	
Considerazioni ambientali	Esercizio: Temperatura 5 a 35°C / 41 a 95°F Umidità 10 a 80% (No condensa) Deposito: Temperatura -20 a 60°C / -4 a 140°F Umidità 10 a 90% (No condensa)	
Approvals	TCO Certified, CE, UKCA, TÜV-Bauart, VCCI, PSE, EAC, ENERGY STAR®	

NOTA * Quando i dispositivi USB non sono collegati.

DIMENSIONI : ProLite XB2283HSU

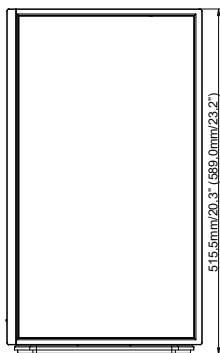
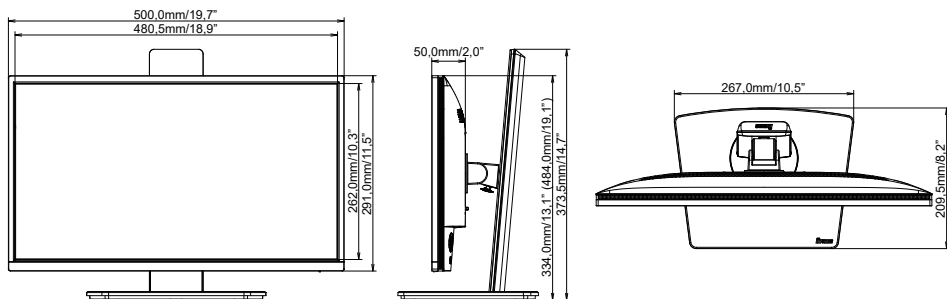

() : Massimo spazio di regolazione

DIMENSIONI : ProLite X2283HSU

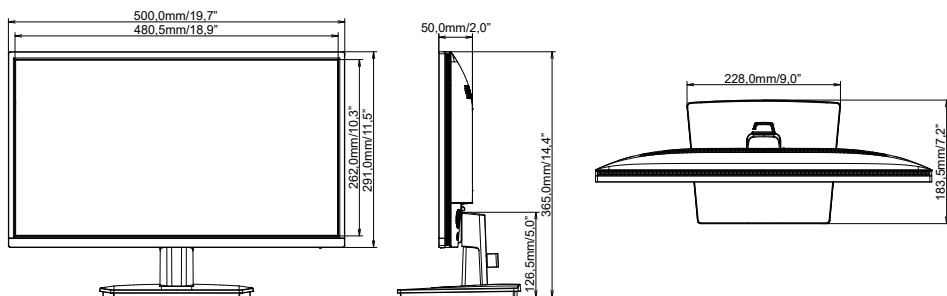

FREQUENZE CONFORMI

Modalità video	Frequenza orizzontale	Frequenza verticale	Dot Clock
640 × 480	31,469kHz	59,940Hz	25,175MHz
800 × 600	37,879kHz	60,317Hz	40,000MHz
1024 × 768	48,363kHz	60,004Hz	65,000MHz
1280 × 1024	63,981kHz	60,020Hz	108,000MHz
1440 × 900	55,935kHz	59,887Hz	106,500MHz
1680 × 1050	65,290kHz	60,000Hz	146,250MHz
1920 × 1080	66,590kHz	59,930Hz	138,500MHz
	83,890kHz	74,970Hz	174,500MHz