



## MANUALE D'USO

# WASH TOWER

---



Prima di iniziare l'installazione, leggere attentamente queste istruzioni. In tal modo, l'apparecchiatura sarà installata facilmente e in maniera corretta e sicura. Dopo l'installazione, conservare queste istruzioni accanto al prodotto per utilizzi futuri.

**ITALIANO**

WT1210\*\*\*



MFL71712174  
Rev.00\_032423

[www.lg.com](http://www.lg.com)

Copyright © 2023 LG Electronics Inc. All Rights Reserved.

# INDICE

Questo manuale può contenere testo o immagini che non si riferiscono al modello acquistato.

Il presente manuale è soggetto a revisioni da parte del produttore.

## ISTRUZIONI PER LA SICUREZZA

LEGGERE TUTTE LE ISTRUZIONI PRIMA DELL'USO .....	4
AVVERTENZA .....	4
ATTENZIONE PER L'AMBIENTE .....	10

## INSTALLAZIONE

Parti e specifiche .....	14
Requisiti del luogo di installazione .....	18
Disimballaggio dell'elettrodomestico.....	20
Collegamento del tubo di mandata dell'acqua .....	21
Installazione del tubo di scarico.....	24
Livellamento dell'elettrodomestico .....	26

## FUNZIONAMENTO-LAVATRICE

Panoramica relativa all'uso .....	28
Preparazione del carico.....	29
Aggiunta di detersivi e ammorbidenti .....	30
Pannello di controllo e tabella dei programmi .....	32
Opzioni e funzioni aggiuntive.....	38

## FUNZIONAMENTO-ASCIUGABIANCHERIA

Panoramica relativa all'uso .....	41
Preparare il bucato .....	42
Pannello di controllo e tabella dei programmi .....	44
Opzioni e funzioni aggiuntive.....	49

## FUNZIONI SMART

Usare l'applicazione LG ThinQ .....	52
Smart Diagnosis .....	56

## MANUTENZIONE

Lavatrice.....	58
Asciugabiancheria.....	62

## **RISOLUZIONE DEI PROBLEMI**

Lavatrice.....	67
Asciugabiancheria.....	74
Comune.....	79

## **APPENDICE**

Scheda prodotto.....	81
----------------------	----

## ISTRUZIONI PER LA SICUREZZA

### LEGGERE TUTTE LE ISTRUZIONI PRIMA DELL'USO

Le istruzioni seguenti sono fornite allo scopo di evitare rischi o danni imprevisti dovuti all'uso errato e non sicuro dell'elettrodomestico.

Le istruzioni sono riportate con le diciture "AVVERTENZA" e "ATTENZIONE", come descritto di seguito.

### Messaggi di sicurezza



Questo simbolo indica operazioni o condizioni pericolose. Consultare con la massima attenzione il testo riportato assieme a questo simbolo e attenersi alle istruzioni per evitare rischi.



#### **AVVERTENZA**

Indica che il mancato rispetto delle istruzioni può provocare lesioni personali gravi o fatali.



#### **ATTENZIONE**

Indica che il mancato rispetto delle istruzioni può provocare lievi lesioni personali o danni all'elettrodomestico.

### AVVERTENZA

---



#### **AVVERTENZA**

- Per ridurre il rischio di esplosioni, incendi, scosse elettriche, ustioni o lesioni personali anche fatali, quando si utilizza l'elettrodomestico è indispensabile attenersi alle seguenti precauzioni basilari per la sicurezza:
- 

### Sicurezza tecnica

- Questo elettrodomestico può essere adoperato da bambini di almeno 8 anni di età, da persone con capacità fisiche, sensoriali o mentali ridotte, e da persone prive di esperienza sotto sorveglianza,

solo se è stato spiegato l'uso corretto dell'elettrodomestico e descrivendone i relativi pericoli. con l'elettrodomestico. La pulizia e la manutenzione non devono essere effettuate da bambini senza la supervisione degli adulti.

- I bambini di età inferiore a 3 anni devono essere tenuti lontani se non sorvegliati costantemente.
- La pressione dell'acqua di ingresso deve essere tra 50 kPa e 800 kPa.
- Utilizzare un tubo o tubi nuovi forniti con l'elettrodomestico. Riutilizzare i vecchi tubi può provocare una perdita d'acqua e conseguentemente danni ai beni.
- Non ostruire le aperture di ventilazione con tappeti.
- Non asciugare biancheria sporca nell'elettrodomestico.
- Ammorbidenti o prodotti simili devono essere adoperati attenendosi alle istruzioni dei relativi produttori.
- Togliere tutti gli oggetti (ad es. accendini o fiammiferi) dalle tasche degli indumenti.
- Arrestare l'elettrodomestico solo alla fine del ciclo di asciugatura; se viene arrestato prima, estrarre e stendere rapidamente tutti i capi in modo da dissipare il calore.
- Se sono stati adoperati prodotti chimici industriali per la pulizia, non utilizzare l'elettrodomestico.
- I capi macchiati di olio da cucina, olio vegetale, acetone, alcool, benzina, cherosene, smacchiatori, trementina, cere e prodotti per la rimozione della cera devono essere lavati in acqua calda con una quantità maggiore di detersivo prima di essere asciugati nell'elettrodomestico.
- Non bere l'acqua di condensa, in quanto potrebbe causare patologie alimentari.
- Se il cavo di alimentazione viene danneggiato, deve essere sostituito dal produttore, dal personale dell'assistenza o da un tecnico adeguatamente qualificato per evitare pericoli.
- Pulire frequentemente il filtro antilanugine.
- Evitare l'accumulo di lanugine attorno all'elettrodomestico.

- Non spruzzare detersivi per lavaggio a secco direttamente sull'elettrodomestico e non adoperarlo per asciugare indumenti su cui è stato utilizzato un detersivo per lavaggio a secco.
- Non asciugare indumenti che presentano macchie dovute a sostanze oleose. Le macchie prodotte da sostanze oleose (anche oli commestibili) non vengono eliminate completamente neppure dopo il lavaggio con acqua.
- L'elettrodomestico non deve essere alimentato da dispositivi di commutazione esterni (ad es. timer) e non deve essere collegato a circuiti che vengono spenti e accesi regolarmente.
- Togliere immediatamente gli indumenti dal prodotto ad asciugatura ultimata o in caso di interruzione dell'alimentazione durante il processo di asciugatura. Non lasciare gli indumenti asciugati nell'elettrodomestico, in quanto potrebbero causare incendi. Gli indumenti non estratti dall'elettrodomestico al termine dell'asciugatura potrebbero causare incendi. Togliere immediatamente gli indumenti dopo l'asciugatura e farli raffreddare appendendoli o appoggiandoli su un piano.
- Questo elettrodomestico è inteso per l'uso esclusivamente in un ambiente domestico.

### **Capacità massima**

La capacità massima di vestiti asciutti in alcuni cicli è **Lavaggio (12 kg)/Asciugatura (10 kg)**.

### **Installazione**

- Non provare mai a utilizzare l'elettrodomestico se è danneggiato, se funziona male, se è stato parzialmente smontato e se alcuni componenti, inclusi cavo e spina, mancano o sono danneggiati.
- L'elettrodomestico dovrà essere sempre trasportato da due o più persone che lo tengano saldamente.
- Non installare l'apparecchio in un luogo umido e polveroso. Non installare o conservare l'apparecchio in aree esterne o esposte a condizioni climatiche quali luce solare diretta, vento, pioggia o temperature inferiori allo zero.

- Assicurarsi che la spina sia inserita completamente nella presa.
- Non collegare l'elettrodomestico a prese multiple, schede di alimentazione o cavi prolunga.
- Non modificare la spina di alimentazione fornita con l'elettrodomestico. Se non entra nella presa, fare installare la presa adatta da un elettricista qualificato.
- Questo apparecchio è dotato di un cavo di alimentazione con conduttore di messa a terra/isolata (perno di messa a terra) e spina di messa a terra. La spina di alimentazione deve essere inserita in un'idonea presa elettrica installata e collegata a terra/isolata in conformità alle norme e ai regolamenti locali.
- Se il connettore di messa a terra è collegato in maniera errata, potrebbero verificarsi scosse elettriche. In caso di dubbi sulla messa a terra dell'elettrodomestico, rivolgersi a un elettricista qualificato o un addetto all'assistenza.
- Per consentire un'apertura completa dello sportello dell'elettrodomestico, evitare di installarlo dietro una porta bloccabile, una porta scorrevole o una porta con una cerniera collocata sul lato opposto a quella dell'elettrodomestico.
- Stringere il tubo di scarico per evitare che si stacchi.
- Se il cavo di alimentazione è danneggiato o la presa elettrica è allentata, non utilizzare il cavo di alimentazione e contattare un centro di assistenza autorizzato.

## Uso

- Per evitare di rompere il vetro della porta, non spingere troppo forte sulla porta durante la chiusura.
- Non usare oggetti taglienti sul pannello di controllo per azionare l'elettrodomestico.
- Non togliere i pannelli e non smontare l'elettrodomestico.
- Non provare a riparare o sostituire componenti dell'elettrodomestico. Tutte le riparazioni e le operazioni di manutenzione devono essere eseguite dal personale qualificato

dell'assistenza, a meno che non siano consigliate nel manuale d'uso. Utilizzare solo componenti originali.

- Non esercitare una pressione eccessiva sullo sportello dell'elettrodomestico quando è aperto.
- Impedire agli animali domestici di entrare nell'elettrodomestico.
- Non lavare tappeti, stuoie, scarpe, coperte per animali, animali di peluche, o qualsiasi altro oggetto diverso da vestiti o biancheria, in questa macchina.
- Mantenere gli spazi sottostanti o circostanti all'elettrodomestico liberi da materiali combustibili (ad es. lanugine, carta, stracci, prodotti chimici ecc.).
- Non lasciare aperto lo sportello dell'elettrodomestico. I bambini potrebbero appendersi allo sportello o introdursi nell'elettrodomestico e ferirsi o provocare danni.
- Non introdurre, lavare o asciugare capi che sono stati puliti, lavati, immersi o spruzzati con sostanze esplosive o combustibili (ad es. cera, sverniciatori, olio, vernice, benzina, sgrassatori, solventi per lavaggio a secco, cherosene, olio vegetale, smacchiatori, trementina, olio vegetale, olio da cucina, acetone, alcool ecc.). L'uso improprio può provocare incendi o esplosioni.
- Non utilizzare o conservare sostanze infiammabili o combustibili (etere, benzene, alcool, prodotti chimici, GPL, spray combustibili, benzina, diluenti, petrolio, insetticidi, deodoranti, cosmetici, ecc.) Vicino all'elettrodomestico.
- Non provare mai ad accedere alla parte interna dell'elettrodomestico mentre è in funzione. Attendere che il cestello sia completamente fermo.
- Non toccare lo sportello durante i programmi ad alta temperatura.
- In caso di perdite d'acqua dall'elettrodomestico o alluvione, scollegare la spina e contattare il centro informazioni clienti LG Electronics.
- Chiudere i rubinetti dell'acqua per scaricare la pressione su tubi e valvole e ridurre al minimo le perdite in caso di taglio o rottura. Controllare le condizioni dei tubi di riempimento; dovrebbero essere sostituiti dopo 5 anni.



- In caso di perdite di gas (isobutano, propano, gas naturale, ecc.) in casa, non toccare l'elettrodomestico o la spina e ventilare l'area immediatamente.
- Se il tubo di scarico o di mandata dell'acqua si gela durante l'inverno, utilizzarlo solo dopo lo scongelamento.
- Tenere detersivi, ammorbidenti e candeggianti fuori dalla portata dei bambini.
- Non toccare la spina di alimentazione o i comandi dell'apparecchio con le mani bagnate.
- Non piegare eccessivamente il cavo di alimentazione e non collocare oggetti pesanti su di esso.
- Evitare di toccare l'acqua scaricata dall'elettrodomestico durante il lavaggio.
- Assicurarsi che il drenaggio funzioni correttamente. Se l'acqua non viene scaricata correttamente, il pavimento potrebbe allagarsi.
- Quando la temperatura dell'aria è alta e la temperatura dell'acqua è bassa, può verificarsi della condensa e quindi bagnare il pavimento.
- Rimuovere sporco o polvere dai contatti della spina di alimentazione.

## Manutenzione

- Prima di pulire l'elettrodomestico, scollegarlo dalla presa di corrente. L'elettrodomestico rimane collegato alla fonte di alimentazione anche quando è in standby o è spento.
- Collegare saldamente la spina di alimentazione nella presa elettrica dopo aver eliminato completamente l'eventuale umidità e polvere.
- Non spruzzare acqua all'interno o all'esterno dell'apparecchio per pulirlo.
- Non scollegare l'elettrodomestico tirando il cavo di alimentazione. Afferrare saldamente la spina di alimentazione ed estrarla dalla presa elettrica.
- Solo il personale di assistenza qualificato del centro di assistenza LG Electronics può smontare, riparare o modificare l'elettrodomestico. Contattare un centro informazioni clienti LG Electronics se si sposta e si installa l'elettrodomestico in una posizione diversa.

## **Smaltimento**

- Prima di smaltire un vecchio apparecchio, togliere la spina di corrente. Tagliare tutto il cavo dietro l'elettrodomestico per impedire utilizzi errati.
- Smaltire tutti i materiali di imballaggio (es. sacchetti di plastica e polistirolo) tenendo lontani i bambini. I materiali di imballaggio possono provocare soffocamento.
- Rimuovere lo sportello prima di smaltire l'elettrodomestico, per evitare che bambini o piccoli animali rimangano intrappolati.

## **ATTENZIONE PER L'AMBIENTE**

### **Consigli per l'ambiente e l'efficienza**

#### **Lavatrice**

##### Consumo di energia e di acqua

- Il consumo dell'acqua e il consumo di energia elettrica possono essere affettati dal peso del carico. Per ottenere il miglior utilizzo dell'elettrodomestico, caricare la quantità massima di vestiti asciutti per il programma particolare.
- I programmi più efficaci in termini di consumo di energia sono in genere quelli che funzionano a temperature più basse e di maggiore durata.
- Il rumore e il contenuto di umidità rimanente sono influenzati dalla velocità di centrifuga: maggiore è la velocità di centrifuga nella fase di centrifuga, maggiore è il rumore e minore è il contenuto di umidità rimanente.
- Un carico uniforme del bucato fino alla capacità indicata dal produttore per i rispettivi programmi contribuirà al risparmio energetico e di acqua.
- Per il lavaggio di più piccole quantità di vestiti, il sistema di riconoscimento automatico del carico contribuirà a ridurre la quantità di acqua e il consumo di energia elettrica.
- Utilizzare il programma Speed (Rapido) per piccoli carichi leggermente sporchi.

- I detersivi per il bucato con acqua fredda possono essere altrettanto efficaci a temperature più basse (circa 20 °C). L'utilizzo di impostazioni di 20 °C utilizzerà meno energia elettrica rispetto alle temperature di 30 °C o superiori.

## Detersivo

- Scegliere il detersivo in base al tipo, al colore, al livello di sporcizia del tessuto e alla temperatura di lavaggio. E deve essere utilizzato secondo le istruzioni del produttore del detersivo. Utilizzare solo detersivi adatti per lavatrici del tipo a tamburo (caricamento frontale).
- Usare meno detersivo su carichi di piccole dimensioni.
  - Carico parziale: 1/2 della quantità normale.
  - Carico minimo: 1/3 rispetto al pieno carico.

## Selezione di opzioni e funzioni aggiuntive

- Selezionare la temperatura dell'acqua idonea al tipo di carico. Per ottenere risultati ottimali, attenersi alle istruzioni riportate sull'etichetta dell'indumento.
- L'opzione Pre Wash (Prelavaggio) è consigliata per lavare capi molto sporchi.

## Asciugabiancheria

### Consumo di energia

- Centrifugare accuratamente i vestiti prima dell'asciugatura. Se i vestiti sono bagnati o umidi, il tempo di asciugatura aumenta di conseguenza anche il consumo di energia.
- Caricare gli indumenti in base alla capacità massima consigliata per ciascun programma di asciugatura. Il sovraccarico non è economico a causa dell'aumento del consumo di energia causato dall'aumento del tempo di asciugatura.
- Il luogo di installazione deve disporre di un'adeguata ventilazione per evitare di aspirare l'aria proveniente da elettrodomestici vicini a fonti di calore. Spegnerli gli elettrodomestici a fonte di calore, se possibile.

- Pulire il filtro antilanugine prima o dopo ogni carico. La pulizia del filtro antilanugine ridurrà il tempo di asciugatura e il consumo di energia.

### Smaltimento delle apparecchiature obsolete



- Tutte le apparecchiature elettriche ed elettroniche, contrassegnate da questo simbolo (“bidone della spazzatura barrato da una croce”), devono essere raccolte e smaltite separatamente rispetto agli altri rifiuti urbani misti mediante impianti di raccolta specifici installati da enti pubblici o dalle autorità locali. Si ricorda che gli utenti finali domestici possono consegnare gratuitamente le apparecchiature elettriche ed elettroniche a fine vita presso il punto vendita all’atto dell’acquisto di una nuova apparecchiatura equivalente. Gli utenti finali domestici possono inoltre consegnare gratuitamente apparecchiature elettriche ed elettroniche di piccolissime dimensioni (non eccedenti i 25 cm) a fine vita direttamente presso un punto vendita a ciò abilitato, senza obbligo di acquistare una apparecchiatura nuova di tipo equivalente. Si prega di informarsi previamente presso il punto vendita prescelto circa tale ultima modalità di conferimento dell’apparecchiatura a fine vita.
- Il corretto smaltimento dell’unità obsoleta contribuisce a prevenire possibili conseguenze negative sulla salute degli individui e sull’ambiente. Una gestione responsabile del fine vita delle apparecchiature elettriche ed elettroniche da parte degli utenti contribuisce al riutilizzo, al riciclaggio ed al recupero sostenibile dei prodotti obsoleti e dei relativi materiali.
- Per informazioni più dettagliate sullo smaltimento delle apparecchiature obsolete, contattare l’ufficio del comune di residenza, il servizio di smaltimento rifiuti o il punto vendita in cui è stato acquistato il prodotto. ([www.lg.com/global/recycling](http://www.lg.com/global/recycling))

## **Smaltimento del materiale di imballaggio**

- Smaltire i rifiuti di imballaggio secondo i simboli di riciclaggio dei tipi di materiale. Mettere i rifiuti di imballaggio nei relativi contenitori per riciclarli.

## **Quest'asciugabiancheria contiene gas fluorurati a effetto serra**

R134a (GWP: 1430): 0,500 kg / 0,715 t CO<sub>2</sub>-eq. Sigillato ermeticamente.

# INSTALLAZIONE

## Parti e specifiche

### NOTA

- L'aspetto e le specifiche possono variare senza preavviso per migliorare la qualità dell'elettrodomestico.

### Vista frontale

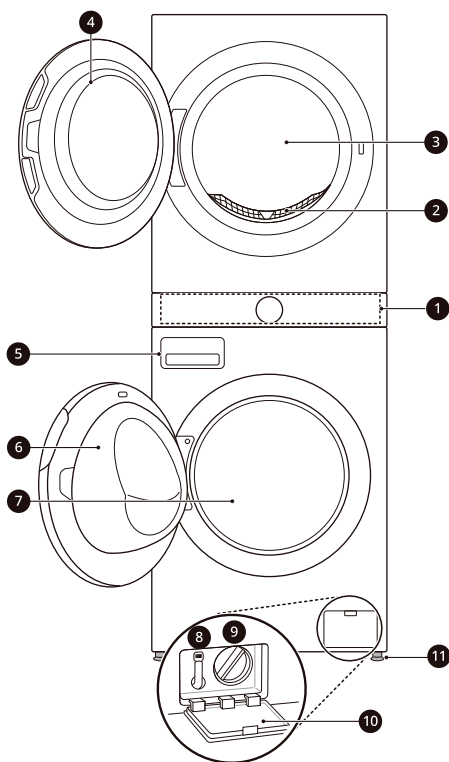

- ① Pannello di controllo
- ② Filtro antilugine
- ③ Cestello dell'asciugabiancheria
- ④ Porta dell'asciugabiancheria
- ⑤ Cassetto erogatore del detersivo
- ⑥ Porta della lavatrice
- ⑦ Cestello della lavatrice

- ⑧ Tubo di scarico
- ⑨ Filtro della pompa di scarico
- ⑩ Coperchio del filtro della pompa di scarico
- ⑪ Piedini di livellamento

### Vista posteriore

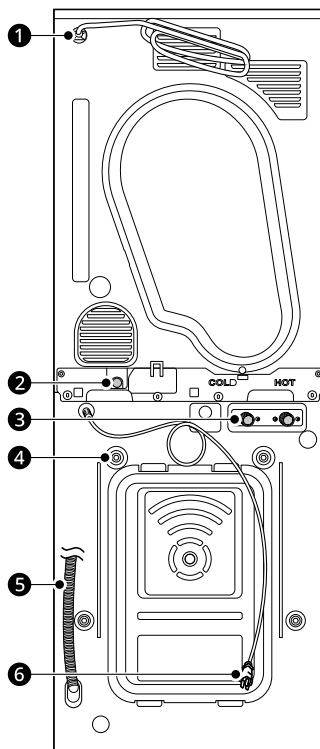

- ① Cavo di alimentazione (per asciugabiancheria)

- ② Foro di scarico (per asciugabiancheria)
- ③ Ingresso acqua fredda/calda (per lavatrice)
- ④ Bulloni per il trasporto
- ⑤ Tubo di scarico (per lavatrice)
- ⑥ Cavo di alimentazione (per lavatrice)

## Accessori

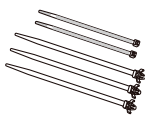

1

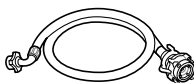

2

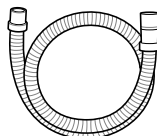

3

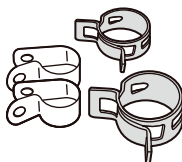

4



5



6

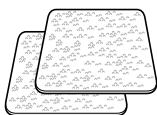

7



8

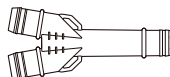

9



10

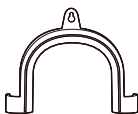

11

1	Fascette (5 pezzi)	2	Collegamento del tubo di alimentazione (per lavatrice)	3	Tubo di scarico dell'acqua (per asciugabiancheria)
4	Morsetti a nastro	5	Chiave	6	Tappi per coprire i fori dei bulloni per il trasporto
7	Tappetini antiscivolo	8	Viti (2 pezzi)	9	Connettore tubo di scarico
10	Cestello per l'asciugatura*1	11	Staffa a gomito per il fissaggio del tubo di scarico*1		

\*1 Questo accessorio è disponibile solo su alcuni modelli.



## NOTA

- Le immagini in questo manuale possono essere diverse dai componenti e dagli accessori effettivi che sono soggetti a modifiche da parte del produttore senza preavviso per scopi di miglioramento del prodotto.
- Gli accessori inclusi variano in base al modello acquistato.

## Specifiche

Modello	WT1210***
Alimentazione	220- 240 V~, 50 Hz
Dimensioni (Larghezza X Profondità X Altezza)	600 mm X 660 mm X 1655 mm
Peso del prodotto	128kg
Potenza massima	1900 - 2250 W (Lavaggio)/1000 W (Asciugatura)
Pressione dell'acqua di ingresso consentita	50 kPa - 800 kPa (0,5 - 8,0 kgf/cm <sup>2</sup> )
Temperatura consentita	5 - 35 °C

## Requisiti del luogo di installazione

Prima dell'installazione, verificare le seguenti informazioni per assicurarsi che l'elettrodomestico venga installato nel luogo corretto.

### Posizione di installazione

- Questo elettrodomestico deve essere installato su pavimenti rigidi per ridurre al minimo le vibrazioni durante la centrifuga. La pavimentazione in calcestruzzo è la migliore, essendo molto meno soggetta a vibrazioni durante il ciclo di rotazione rispetto alle assi di legno o a una superficie in moquette.
- Se non è possibile evitare di collocare l'elettrodomestico accanto a un fornello a gas o a una stufa a carbone, frapporre tra i due elettrodomestici un materiale isolante (850 X 600 mm) ricoperto da un foglio di alluminio sul lato rivolto verso il fornello o la stufa.
- Installare l'elettrodomestico in modo che sia facilmente accessibile a un tecnico in caso di guasto.
- Durante l'installazione dell'elettrodomestico, regolare tutti e quattro i piedi utilizzando la chiave per bulloni per il trasporto fornita per assicurarsi che sia stabile.

### Installazione a pavimento

\*1 spazio minimo per l'installazione

Per garantire uno spazio sufficiente per i tubi di ingresso dell'acqua, il tubo di scarico e il flusso d'aria, lasciare degli spazi minimi ai lati e dietro l'elettrodomestico. Assicurarsi di consentire modanature di pareti, porte o pavimenti che potrebbero aumentare gli spazi liberi richiesti.

**Il rubinetto è sul RETRO quando l'elettrodomestico è posizionato.**

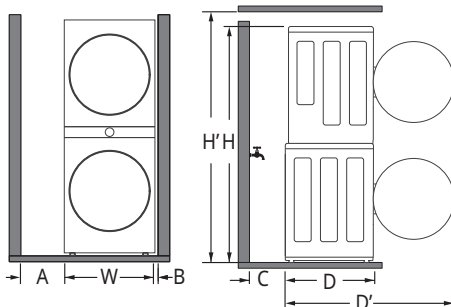

A	30 cm*1
W	60 cm
B	5 cm
C	20 cm
D	66 cm
D'	118 cm*1
H	166 cm
H'	177 cm

**Il rubinetto è di LATERALE quando l'elettrodomestico è posizionato.**

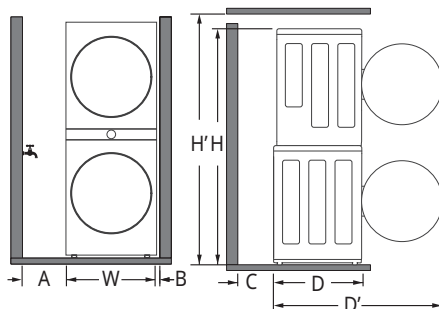

A	15 cm*1
W	60 cm
B	5 cm
C	10 cm

D	66 cm
D'	118 cm*1
H	166 cm
H'	177 cm

- L'elettrodomestico funziona meglio a una temperatura ambiente di 23 °C.

## Pavimenti in legno (pavimenti flottanti)

Quando si installa l'elettrodomestico su pavimenti in legno, utilizzare tazze di gomma per ridurre le vibrazioni e lo squilibrio eccessivi. I pavimenti in legno o sospesi possono contribuire a vibrazioni e squilibri eccessivi, errori e malfunzionamenti.

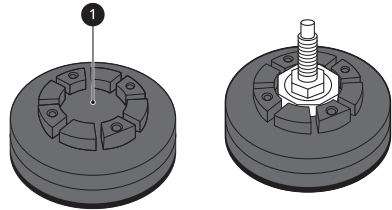

- Per ridurre le vibrazioni, si consiglia di posizionare uno spessore di almeno 20 mm dei tappi di gomma ❶ ogni piedino dell'elettrodomestico e avvitarli ad almeno due elementi del pavimento.
- Se possibile, installare l'elettrodomestico in uno degli angoli dell'ambiente, dove il pavimento è più stabile.
- Installare gli anelli di gomma per ridurre le vibrazioni.

## ⚠ ATTENZIONE

- Se l'elettrodomestico è installato su un pavimento non stabile (es. di legno), la garanzia non copre danni e costi dovuti all'installazione su tale pavimento.

## NOTA

- È possibile richiedere i tappi di gomma (Numero pezzo **MJB65174401**, **MJB65174501**) al centro assistenza LG.

## ⚠ AVVERTENZA

- Questo elettrodomestico deve essere utilizzato solo in ambienti domestici e non per installazioni mobili.

## NOTA

- Non provare mai a livellare pavimenti con eventuali dislivelli collocando sotto l'elettrodomestico pezzi di legno, cartone o materiali simili.

## Ventilazione

### Nicchia o sottobancone

Accertarsi che la circolazione dell'aria attorno all'elettrodomestico non sia ostacolata da tappeti, strofinacci ecc.

### Pronto armadio

Lo sportello dell'armadio deve avere 2 aperture (a lamelle), ognuna con un'area minima di 387 cm<sup>2</sup>, situate a 8 cm dalla parte inferiore e da quella superiore dello sportello.

## Temperatura ambiente

- Non installare l'elettrodomestico in ambienti dove la temperatura scende sotto zero. I tubi in pressione congelati possono scoppiare. Temperature inferiori al punto di congelamento potrebbero pregiudicare l'affidabilità dell'unità di controllo elettronico.

## NOTA

- Se l'elettrodomestico viene recapitato in inverno con temperature sotto zero, lasciarlo a temperatura ambiente per alcune ore prima di metterlo in funzione.

### Collegamento elettrico

- Non adoperare prolunghes o doppie spine.
- Dopo l'uso, scollegare sempre l'elettrodomestico e chiudere il rubinetto di ingresso dell'acqua.
- Collegare l'elettrodomestico a una presa dotata di messa a terra come imposto dalle norme vigenti in materia di cablaggi elettrici.
- L'elettrodomestico deve essere collocato in modo che la spina sia facilmente accessibile.
- La presa di alimentazione deve essere collocata a una distanza di al massimo 1 metro dai lati dell'elettrodomestico.

### ⚠ AVVERTENZA

- Le riparazioni dell'elettrodomestico devono essere eseguite solo da personale qualificato. Le riparazioni effettuate da persone inesperte possono provocare lesioni o gravi malfunzionamenti. Rivolgersi al centro di assistenza locale LG.
- La spina deve essere inserita in una presa adeguata installata e collegata a terra in conformità alle norme e ai regolamenti locali.

### Disimballaggio dell'elettrodomestico

### ⚠ AVVERTENZA

- Durante l'installazione di questo elettrodomestico, adottare misure adeguate per proteggersi, ad es. indossando guanti protettivi.
- Lo spostamento o l'installazione dell'elettrodomestico richiede due o più persone. Il mancato rispetto di queste istruzioni può causare lesioni.

- Quando si sposta il prodotto, inclinarlo verso la parte posteriore del prodotto. Non trasportare il prodotto in posizione orizzontale.

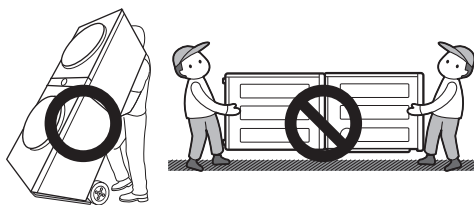

### Sollevamento dell'elettrodomestico per rimuoverlo dalla base di gommapiuma

\*Questo aspetto può variare in base al modello acquistato.

Dopo aver rimosso il cartone e il materiale di imballaggio, sollevare l'elettrodomestico per rimuoverlo dalla base di gommapiuma.

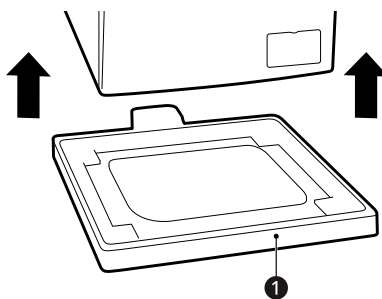

- Se occorre appoggiare l'elettrodomestico su un fianco per rimuovere la base di cartone ❶, proteggerlo lateralmente e posarlo delicatamente. Non appoggiare l'elettrodomestico sulla parte anteriore o posteriore.

## Rimozione dei bulloni per il trasporto

Per evitare che l'elettrodomestico subisca forti vibrazioni e rotture, rimuovere i bulloni per il trasporto e i fermi.

- Iniziando con i due bulloni per il trasporto sul fondo ❶, usare la chiave (inclusa) per allentare completamente tutti i bulloni per il trasporto ruotandoli in senso antiorario.

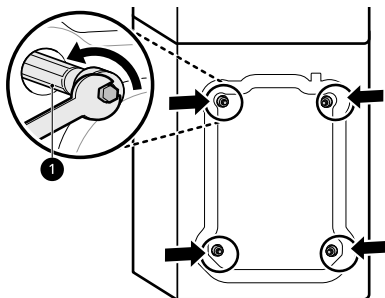

- Rimuovere i bulloni torcendoli leggermente mentre si estraggono.

- Posizionare i tappi copri foro.
  - Individuare i tappi dei fori ❷ inclusi nella confezione degli accessori o applicati alla parte posteriore.

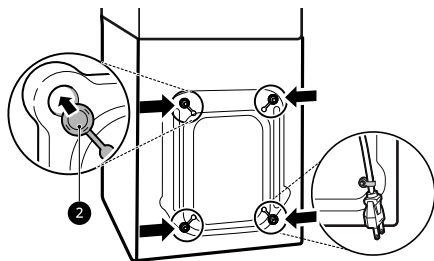

- Per evitare danni all'elettrodomestico durante il trasporto:
  - Reinstallare i bulloni per il trasporto.
  - Fissare il cavo di alimentazione sul retro dell'elettrodomestico.

## Collegamento del tubo di mandata dell'acqua

### Note per la connessione

- La pressione dell'acqua deve essere tra **50 kPa** e **800 kPa** (0,5 – 8,0 kgf/cm<sup>2</sup>). Se la pressione dell'acqua è superiore a **800 kPa**, è necessario installare un dispositivo di decompressione.
- Controllare regolarmente le condizioni del tubo di mandata dell'acqua e, se necessario, sostituire il tubo di mandata dell'acqua.

### NOTA

- Non stringere eccessivamente il tubo di mandata dell'acqua o utilizzare dispositivi meccanici per serrare le valvole di ingresso.
- Il collegamento alla mandata dell'acqua non richiede ulteriore protezione contro i ritorni di flusso.

## Verifica del sigillo in gomma

Con i tubi di mandata dell'acqua sono fornite due guarnizioni in gomma ❶. Queste guarnizioni sono utilizzate per prevenire perdite d'acqua. Il collegamento ai rubinetti deve essere ben stretto.

- Non utilizzare dispositivi meccanici come pinze per stringere il tubo di mandata dell'acqua. Assicurarsi che l'estremità curva del tubo di

### NOTA

- Conservare i bulloni per il trasporto e i fermi per uso futuro.

## 22 INSTALLAZIONE

mandata dell'acqua sia connessa all'elettrodomestico.

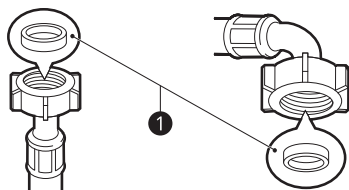

### Connessione del tubo al rubinetto

#### Collegamento del tubo a vite filettato

Avvitare il connettore del tubo di alimentazione al rubinetto di alimentazione dell'acqua.

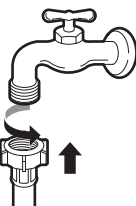

#### Collegamento del tubo a vite non filettato

1 Allentare le 4 viti di fissaggio ①.

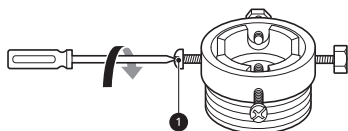

2 Se il rubinetto è troppo grande per l'adattatore, rimuovere la piastra di guida ②.

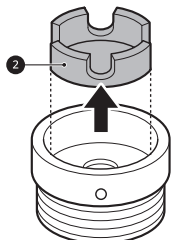

3 Spingere l'adattatore sull'estremità del rubinetto in modo che la guarnizione in gomma formi un collegamento stagno. Stringere le 4 viti di fissaggio.

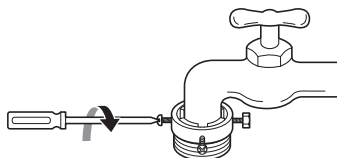

4 Spingere verticalmente il tubo di mandata ③ verso l'alto in modo che la guarnizione in gomma all'interno del tubo possa aderire perfettamente al rubinetto, quindi stringere avvitando verso destra.

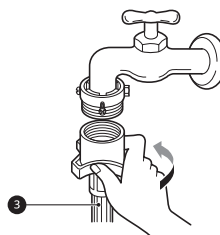

#### Collegamento del tubo a innesto rapido non filettato

1 Svitare la piastra ad anello dell'adattatore ④ e allentare le 4 viti di fissaggio.

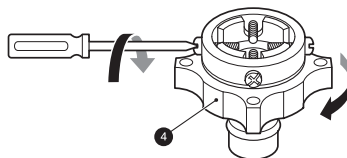

2 Se il rubinetto è troppo grande per l'adattatore, rimuovere la piastra di guida ⑤.

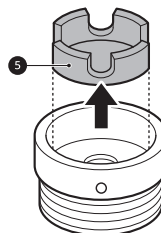

- 3** Spingere l'adattatore sull'estremità del rubinetto in modo che la guarnizione in gomma formi un collegamento stagno. Stringere le 4 viti di fissaggio e la piastra ad anello dell'adattatore.

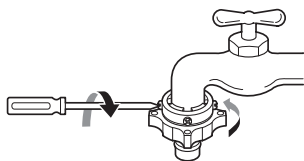

- 4** Tirare in basso la piastra di ritenuta del connettore **6**, spingere il tubo di mandata sull'adattatore e rilasciare la piastra di ritenuta del connettore. Accertarsi che l'adattatore si blocchi in posizione.

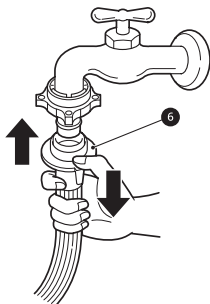

**NOTA**

- Dopo aver collegato il tubo di mandata al rubinetto, aprire il rubinetto per espellere eventuali corpi estranei (sporcizia, sabbia, segatura ecc.) presenti nella rete idrica. Far scorrere l'acqua in un secchio e controllare la temperatura.

**Connessione del tubo all'elettrodomestico**

- 1** Avvitare il tubo di mandata dell'acqua alla valvola sul retro dell'elettrodomestico.

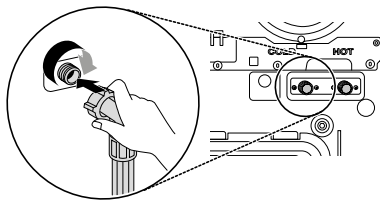

**NOTA**

- Non connettere il tubo all'acqua calda per i modelli con un solo tubo di mandata. Connettere solo all'acqua fredda.
- Una volta completata la connessione, se il tubo perde acqua, ripetere gli stessi passi. Utilizzare il tipo di rubinetto più comune per l'approvvigionamento idrico. Nel caso in cui il rubinetto sia squadrato o troppo grande, rimuovere la piastrina prima di inserire il rubinetto nell'adattatore.
- Assicurarsi che il tubo non sia piegato o impigliato.

## Installazione del tubo di scarico

### Connessione del tubo di scarico dell'asciugabiancheria

- 1** Inserire la fascetta stringitubo **1** sul tubo di scarico dell'asciugabiancheria.

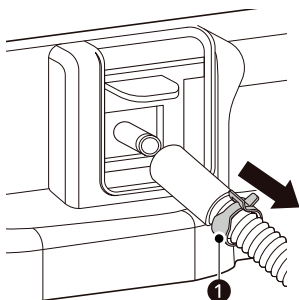

- 2** Collegare il tubo di scarico dell'asciugabiancheria e fissare la fascetta stringitubo.

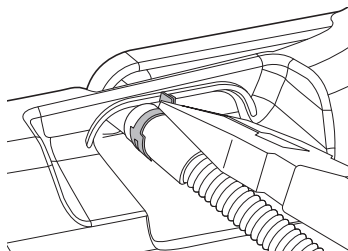

- 3** Avvitare la fascetta per fissare il tubo di scarico dell'asciugabiancheria alla staffa di impilamento.

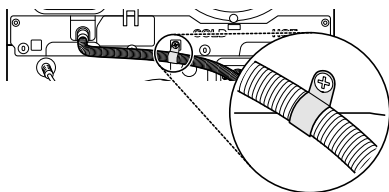

- 4** Utilizzare la fascetta in dotazione **2** per fissare i 2 tubi di scarico in posizione.

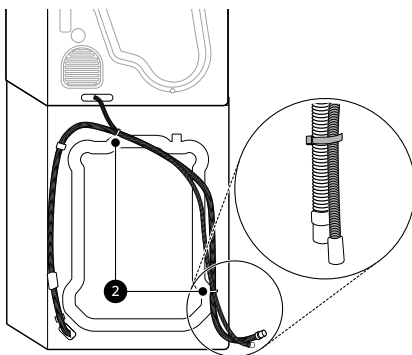

### NOTA

- Il tubo di scarico deve essere collocato ad almeno **80 cm** di altezza dal pavimento. L'acqua nell'elettrodomestico potrebbe non scaricarsi o potrebbe scaricarsi troppo lentamente.
- Se il tubo di scarico viene assicurato correttamente, il pavimento è protetto da eventuali danni causati da perdite d'acqua.
- Se il tubo di scarico è troppo lungo, non forzarne l'inserimento nell'elettrodomestico, altrimenti si potrebbero produrre rumori anomali.

### Collegamento dei tubi flessibili al connettore del tubo di scarico

- 1** Far scorrere il morsetto a nastro incluso sull'estremità del tubo di scarico della lavatrice.
- 2** Collegare i tubi di scarico dalla lavatrice e dall'asciugabiancheria al connettore del tubo



di scarico. Stringere il morsetto a nastro ❶ per mantenere in posizione il tubo della lavatrice.

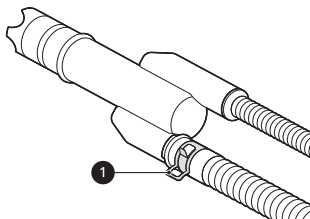

3 Utilizzare il morsetto a nastro ❷ sul tubo di scarico corto (non incluso) per fissarlo all'apertura inferiore del connettore del tubo di scarico.

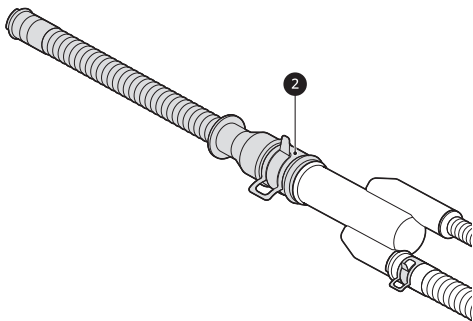

4 Collegare saldamente il tubo di scarico corto a un pozzetto a pavimento o a un tubo verticale. Quando si esegue il collegamento a un rubinetto di scarico, utilizzare il morsetto a nastro ❸ all'estremità del tubo di scarico corto (non incluso).

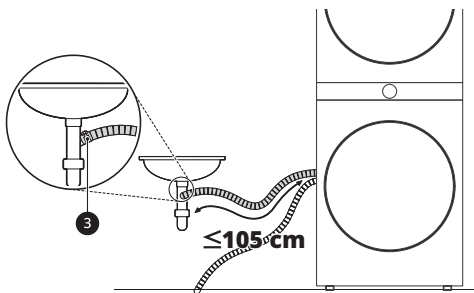

## ⚠ ATTENZIONE

- Regolare la fascetta stringitubo per evitare che il tubo si allenti o perda. In caso contrario, potrebbero verificarsi allagamenti. L'uso del connettore del tubo di scarico aiuta a evitare sifoni, odori o scarichi impropri.
- Assicurarsi che i tubi di scarico non siano piegati o pizzicati. Questa è una potenziale causa di problemi di drenaggio o rumore.

## NOTA

- A seconda dell'ambiente di installazione, potrebbe essere necessario acquistare un connettore del tubo di scarico separato. Il connettore fornito si adatta a un foro di scarico laterale standard per lavabiancheria.
- Utilizzare la staffa a gomito (inclusa) se necessario. Quando si installa il tubo di scarico in un lavandino, fissarlo saldamente con lo spago.

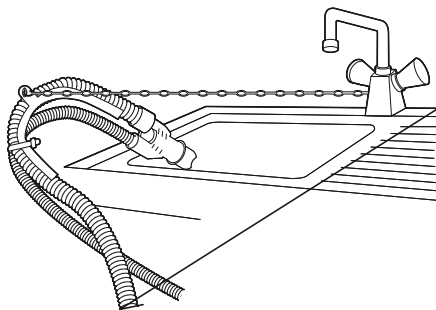
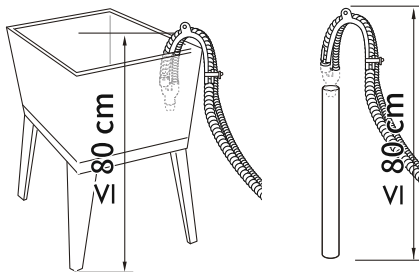

## Livellamento dell'elettrodomestico

### Verifica del livellamento

Quando si preme sui bordi della piastra superiore in senso diagonale, l'elettrodomestico non deve sollevarsi né abbassarsi (controllare entrambe le direzioni).

- Se l'elettrodomestico dondola quando si spinge la parte superiore in diagonale, regolare nuovamente i piedini.
- Accertarsi che l'elettrodomestico sia perfettamente a livello dopo l'installazione.

### NOTA

- Pavimenti in legno o sospesi possono contribuire a vibrazioni e squilibri eccessivi. Potrebbe essere necessario considerare il rinforzo o il supporto del pavimento in legno per arrestare o ridurre il rumore e le vibrazioni eccessivi.

### Regolamento e livellamento dei piedini

Durante l'installazione, l'elettrodomestico deve essere allineato e livellato perfettamente. Se non viene allineato e livellato adeguatamente, l'elettrodomestico potrebbe essere danneggiato o non funzionare adeguatamente.

**1** Girare i piedi di livellamento come richiesto se il pavimento non è piano.

- Non inserire pezzi di legno, ecc. sotto i piedini.
- Assicurarsi che tutti e quattro i piedini siano stabili e poggiino sul pavimento.

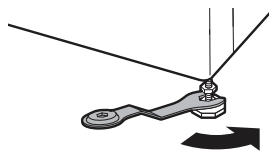

### NOTA

- Non installare la lavatrice su uno zoccolo, un supporto o una superficie elevata a meno che non sia fabbricata da LG Electronics per l'uso con questo modello.

**2** Verificare se l'elettrodomestico è perfettamente a livello con una livella a bolla **1**.

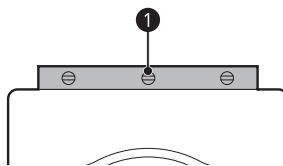

**3** Fissare i piedi di livellamento con i controdadi **2** ruotandoli in senso antiorario contro il fondo dell'elettrodomestico.

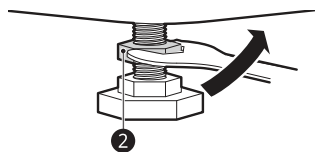

**4** Verificare se tutti i controdadi sul fondo dell'elettrodomestico sono fissati adeguatamente.

### NOTA

- L'installazione e il livellamento appropriati dell'elettrodomestico garantiscono un funzionamento duraturo, regolare e affidabile.

- L'elettrodomestico deve essere installato in posizione 100% orizzontale ed essere stabile su un pavimento duro e piatto.
- Non deve ondeggiare da un angolo all'altro sotto carico.
- I piedini dell'elettrodomestico non devono essere bagnati, altrimenti potrebbero causare rumori e vibrazioni.

Se ciò dovesse risultare difficile, posizionarli sotto i piedini posteriori.

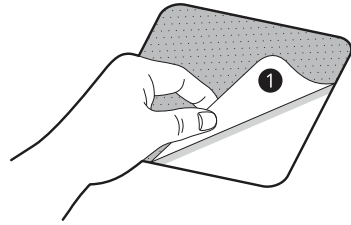

## Utilizzo dei tappetini antiscivolo

Questo aspetto può variare in base al modello acquistato.

Se l'elettrodomestico viene installato su una superficie scivolosa, potrebbe muoversi a causa delle vibrazioni. Se l'elettrodomestico non è installato a livello, potrebbero verificarsi malfunzionamenti provocati dalle vibrazioni. In tal caso, installare i tappetini antiscivolo sotto i piedini di livellamento e regolare il livello.

- 1** I tappetini antiscivolo devono essere applicati su un pavimento pulito.
  - Eliminare sporco e umidità con uno strofinaccio asciutto. Se la superficie rimane umida, i tappetini antiscivolo potrebbero spostarsi.
- 2** Dopo aver collocato l'elettrodomestico nella posizione definitiva, regolare il livello.
- 3** Applicare i tappetini antiscivolo con il lato adesivo **1** rivolto verso il pavimento.
  - Il modo più efficace è quello di installare i tappetini antiscivolo sotto i piedini anteriori.

- 4** Posizionare l'elettrodomestico sui tappetini antiscivolo.

- Non attaccare il lato adesivo **1** dei tappetini antiscivolo ai piedini dell'elettrodomestico.

### NOTA

- Ulteriori tappetini adesivi sono disponibili presso il centro assistenza LG Electronics.

# FUNZIONAMENTO-LAVATRICE

## Panoramica relativa all'uso

### Uso della lavatrice

Prima del primo lavaggio, selezionare il programma di lavaggio **Cotone** e aggiungere la metà della quantità di detersivo. Avviare l'elettrodomestico senza vestiti. In tal modo, vengono eliminati eventuali corpi estranei e acqua dal cestello rimasti in fase di fabbricazione dell'elettrodomestico.

**1** Separare gli indumenti in base al tipo di tessuto, al livello di sporco, al colore e alla quantità.

**2** Aprire lo sportello e caricare i capi nell'elettrodomestico.

### ⚠ ATTENZIONE

- Prima di chiudere lo sportello, assicurarsi che tutti gli indumenti e gli oggetti siano all'interno del cestello e non sporgano sulla guarnizione di gomma dello sportello dove rimarranno intrappolati quando lo sportello viene chiuso. In caso contrario, si danneggeranno la guarnizione della porta e i vestiti.

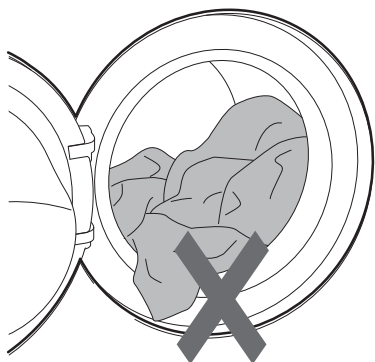

**3** Chiudere lo sportello.

### ⚠ ATTENZIONE

- Rimuovere gli oggetti intrappolati nella guarnizione dello sportello flessibile per evitare danni ai capi e alla guarnizione.

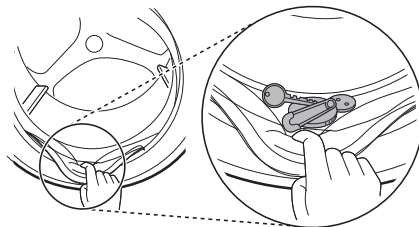

**4** Aggiungere il detersivo o l'ammorbidente.

- Aggiungere la quantità appropriata di detersivo all'erogatore del detersivo. Se occorre, aggiungere candeggina o ammorbidenti nelle vaschette apposite dell'erogatore.

**5** Premere il tasto **Accensione** per accendere l'elettrodomestico.

**6** Scegliere il ciclo desiderato.

- Premere ripetutamente il tasto dei cicli per selezionare il ciclo desiderato.
- A questo punto selezionare temperatura di lavaggio e velocità di centrifuga. Prestare attenzione alle etichette per la cura del tessuto presenti sui vestiti.

**7** Avvio del ciclo.

- Premere il tasto **Avvio/Pausa** per avviare il ciclo. L'elettrodomestico si attiva brevemente senz'acqua per misurare il peso del carico. Se non si preme il tasto **Avvio/Pausa** entro un determinato tempo, l'elettrodomestico si spegne annullando tutte le impostazioni.

## 8 Fine del ciclo.

- Al termine del ciclo viene emesso un segnale acustico. Togliere immediatamente la biancheria dall'elettrodomestico per evitare che si spieghino eccessivamente.

## Preparazione del carico



### Suddividere gli indumenti



- Per ottenere i migliori risultati di lavaggio, suddividere gli indumenti in base al tipo di tessuto indicato sull'etichetta e alla temperatura di lavaggio. Regolare la velocità di centrifuga o l'intensità di centrifuga in base al tipo di tessuto.
- Livello di sporco (pesante, normale, leggero): separare gli indumenti in base al livello di sporco. Se possibile, non lavare capi molto sporchi insieme a capi leggermente sporchi.
- Colore (bianco, chiaro, scuro): lavare gli indumenti scuri o colorati dagli indumenti bianchi o chiari separatamente. Mischiare indumenti colorati con indumenti chiari può causare che i capi più scuri scoloriscano tingendo i capi più chiari.
- Lanugine (capi che producono, attirano lanugine): lavare i tessuti che producono lanugine separatamente da quelli che la attirano. I tessuti che producono lanugine possono creare pallini e lanugine su quelli che la attirano.

### Verifica dell'etichetta dei vestiti

I simboli indicano la composizione del tessuto del capo da lavare e il lavaggio appropriato.

### Simboli sulle etichette

Simbolo	Lavaggio / Tipo di tessuto
	<ul style="list-style-type: none"> <li>• Lavaggio normale</li> <li>• Cotone, tessuti misti</li> </ul>
	<ul style="list-style-type: none"> <li>• Sintetici</li> <li>• Tessuti sintetici, misti</li> </ul>

Simbolo	Lavaggio / Tipo di tessuto
	<ul style="list-style-type: none"> <li>• Lavaggio speciale delicato</li> <li>• Delicati</li> </ul>
	<ul style="list-style-type: none"> <li>• Solo lavaggio a mano</li> <li>• Lana, seta</li> </ul>
	<ul style="list-style-type: none"> <li>• Non lavare</li> </ul>

### NOTA

- I trattini sotto il simbolo forniscono informazioni sul tipo di tessuto e la massima tolleranza di sollecitazioni meccaniche.

### Verificare gli indumenti prima di caricarli

- Abbinare capi grandi e piccoli in un carico. Caricare prima i capi grandi.
- I capi grandi non devono essere più della metà del carico di lavaggio totale. Non inserire capi singoli per non sbilanciare il carico. Aggiungere uno o due capi simili.
- Accertarsi che tutte le tasche siano vuote. Oggetti come chiodi, fermagli per capelli, fiammiferi, penne, monete e chiavi possono danneggiare l'elettrodomestico e i capi da lavare.

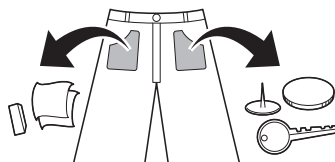

- Lavare i capi delicati (calze da donna, reggiseni con ferretto) in un sacco a rete.
- Chiudere le cerniere, i ganci e le stringhe per evitare che si impiglino in altri capi da lavare.
- Per facilitare l'eliminazione dello sporco, pretrattare sporco e macchie spazzolando le macchie con una lieve quantità di detersivo sciolto in acqua.

## Aggiunta di detersivi e ammorbidenti

### Dosaggio del detersivo

- Dosare il detersivo attenendosi alle istruzioni del produttore e sceglierlo in base al tipo, al colore, al livello di sporizia del tessuto e alla temperatura di lavaggio. Utilizzare solo detersivi adatti per lavatrici del tipo a tamburo (caricamento frontale).
- Se si produce troppa schiuma, ridurre la quantità di detersivo.
- Se si utilizza troppo detersivo, si produce troppa schiuma che pregiudica la qualità del lavaggio o causa sovraccarico al motore.
- Se si desidera utilizzare un detersivo liquido, attenersi alle istruzioni fornite dal produttore.
- Se si intende avviare immediatamente il ciclo di lavaggio, è possibile versare il detersivo direttamente nel cassetto principale.
- Non adoperare detersivo liquido se è stata selezionata l'opzione **Prelavaggio**, perché il liquido si erogherà immediatamente e potrebbe indurirsi nel cassetto o nella vasca.
- La quantità di detersivo deve essere adeguata alla temperatura e alla durezza dell'acqua, al peso del carico e al livello di sporizia dei capi. Per ottenere risultati ottimali, evitare il sovradosaggio del detersivo. In caso contrario, si verificherà un eccesso di schiuma.
- Controllare le etichette dei capi prima di aggiungere il detersivo e scegliere la temperatura dell'acqua.
- Utilizzare solo detersivi adatti al rispettivo tipo di indumento:
  - Il detersivo liquido è spesso inteso per applicazioni speciali, es. tessuti colorati, lana, abiti delicati o scuri.
  - Il detersivo in polvere è adatto a tutti i tipi di tessuto.
  - Per ottenere i migliori risultati di lavaggio di capi bianchi e chiari, utilizzare detersivo in polvere con candeggina.
  - Il detersivo viene emesso dall'erogatore all'inizio del ciclo di lavaggio.

### NOTA

- Non lasciare indurire il detersivo, altrimenti si potrebbero formare blocchi di detersivo, il risciacquo potrebbe essere insufficiente o si potrebbero produrre odori sgradevoli.
- Pieno carico: seguire le raccomandazioni del produttore.
- Carico parziale: 1/2 della quantità normale.
- Carico minimo: 1/3 rispetto al pieno carico.

### Utilizzo dell'erogatore

Per aggiungere il dosaggio del detersivo all'erogatore:

- 1 Aprire il cassetto dell'erogatore.
- 2 Aggiungere il detersivo e l'ammorbidente negli appositi scomparti.

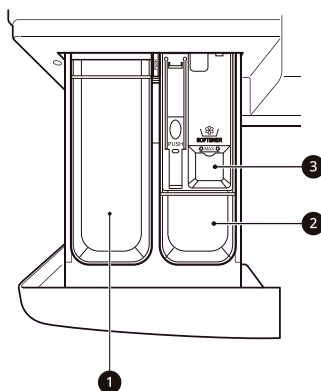

- 1 Scomparto detersivo per lavaggio principale
  - 2 Scomparto detersivo per prelavaggio
  - 3 Scomparto ammorbidente liquido
- 3 Chiudere delicatamente il cassetto dell'erogatore del detersivo prima di iniziare il ciclo.

- Sbattere il cassetto chiuso può provocare la fuoriuscita del detersivo in un altro scomparto o l'erogazione nel cestello prima del previsto.
- Fare attenzione a non incastrare una mano nel cassetto durante la chiusura.
- È normale che una piccola quantità di acqua rimanga negli scomparti dell'erogatore alla fine del ciclo.

- Non aprire il cassetto mentre viene caricata l'acqua durante il lavaggio.
- Non adoperare solventi mai (benzene, ecc.).

## Scomparto ammorbidente

Questo scomparto contiene un ammorbidente liquido, che viene erogato automaticamente durante l'ultimo ciclo di risciacquo. È possibile utilizzare un ammorbidente in polvere o liquido.

- Versare l'ammorbidente fino alla massima linea di riempimento. Versare una quantità eccessiva di ammorbidente oltre la linea di riempimento massimo può causare che l'ammorbidente venga erogato troppo presto, macchiando così gli indumenti.

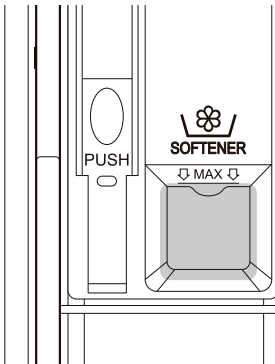

## Aggiunta di addolcitori

È possibile utilizzare un addolcitore d'acqua, come l'anticalcare, per ridurre l'uso di detersivo in aree con acqua molto dura.

- Prima di tutto aggiungere il detersivo, poi l'addolcitore d'acqua. Regolare la quantità in base a quanto specificato sulla confezione.

## Aggiunta di detersivo in pastiglie

Le pastiglie detersive possono essere utilizzate anche durante il lavaggio.

- 1 Aprire lo sportello e inserire le pastiglie nel cestello prima di caricare i vestiti.
- 2 Caricare i vestiti da lavare nel cestello e chiudere lo sportello.

## NOTA

- Non mettere le pastiglie nell'erogatore.

## NOTA

- Non versare l'ammorbidente direttamente sugli indumenti nel cestello, in quanto ciò causerà macchie scure sugli indumenti che saranno difficili da rimuovere.
- Non lasciare l'ammorbidente nel cassetto del detersivo per più di 1 giorno. L'ammorbidente potrebbe indurirsi. L'ammorbidente può rimanere nel distributore se è troppo spesso. L'ammorbidente deve essere diluito se la consistenza è troppo spessa in modo che possa fluire facilmente.

# Pannello di controllo e tabella dei programmi

## Caratteristiche del pannello di controllo

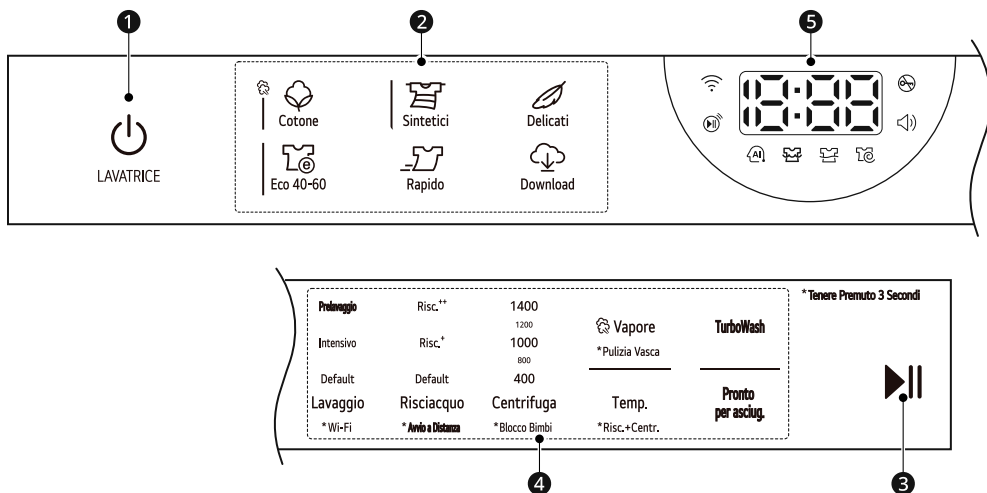

	Descrizione
❶	<b>Tasto Accensione Accensione/Spengimento</b> <ul style="list-style-type: none"> <li>• Premere questo tasto di accensione per accendere la lavatrice.</li> </ul>
❷	<b>Tasti del programma</b> <ul style="list-style-type: none"> <li>• Sono disponibili diversi programmi per i vari tipi di vestiti.</li> <li>• La spia si accende per indicare il programma selezionato.</li> </ul>
❸	<b>Tasto Avvio/Pausa</b> <ul style="list-style-type: none"> <li>• Questo tasto viene utilizzato per avviare o sospendere il ciclo di lavaggio.</li> <li>• Se occorre interrompere temporaneamente il ciclo di lavaggio, premere questo tasto.</li> </ul>



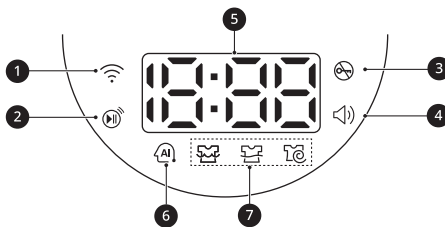

Descrizione	
<b>4</b>	<p><b>Personalizzazione dei pulsanti del programma di lavaggio/Opzioni e funzioni aggiuntive</b></p> <ul style="list-style-type: none"> <li>• Utilizzare questi tasti per selezionare le opzioni desiderate per il programma selezionato. Non tutte le opzioni sono disponibili in ogni programma.</li> <li>• Per utilizzare funzioni aggiuntive, tenere premuto il tasto corrispondente per 3 secondi. Il simbolo corrispondente si illumina sul display.</li> </ul> <p><b>Avvio a Distanza</b> Con l'app <b>LG ThinQ</b>, è possibile utilizzare uno smartphone per controllare il proprio elettrodomestico a distanza.</p> <ul style="list-style-type: none"> <li>• Per utilizzare questa funzione, fare riferimento a <b>FUNZIONI SMART</b>.</li> </ul> <p><b>Wi-Fi</b> Tenere premuto il tasto <b>Lavaggio</b> per 3 secondi per avviare il collegamento dell'elettrodomestico all'applicazione <b>LG ThinQ</b>.</p>
<b>5</b>	<p><b>Display del tempo e dello stato</b></p> <ul style="list-style-type: none"> <li>• Il display mostra le impostazioni, il tempo stimato rimanente, le opzioni e i messaggi di stato. Quando l'elettrodomestico viene acceso, il display mostra le impostazioni predefinite.</li> <li>• Mentre il peso del carico viene rilevato automaticamente, il display sul pannello di controllo lampeggia.</li> </ul>

### Display del tempo e dello stato



Descrizione	
<b>1</b>	<p>Wi si accende quando l'elettrodomestico è connesso alla rete Wi-Fi domestica.</p>
<b>2</b>	<p>🔊 si accende quando la funzione di controllo remoto è attiva.</p>
<b>3</b>	<p>🔒 si accende quando il programma inizia e lo sportello è bloccato.</p>
<b>4</b>	<p>🔊 si illumina quando il segnale acustico è attivo. Il segnale acustico può essere attivato o disattivato solo tramite l'applicazione <b>LG ThinQ</b>.</p>

	Descrizione
5	<p><b>Tempo stimato rimasto</b></p> <ul style="list-style-type: none"> <li>Quando viene selezionato un programma di lavaggio, viene mostrata la durata predefinita del programma selezionato. Tale durata cambia in base all'opzione selezionata.</li> <li>Se il display mostra ---, il tempo verrà visualizzato dopo che il rilevamento del carico ha rilevato la dimensione del carico. Questo è normale.</li> <li>La durata mostrata è solo una stima. La durata si basa sulle normali condizioni operative. Diversi fattori esterni (peso del carico, temperatura della stanza, temperatura dell'acqua in ingresso, ecc.) possono influire sulla durata effettiva.</li> </ul>
6	<p><b>AI DD</b></p> <ul style="list-style-type: none"> <li><b>AI DD</b>  fornisce le opportune azioni di rotazione del cestello al termine del rilevamento del carico.</li> <li> è attivata quando i programmi <b>Cotone</b> vengono selezionati e utilizzati.</li> </ul>
7	<p><b>Indicatori di stato del programma</b></p> <ul style="list-style-type: none"> <li>Quando un programma di lavaggio è in funzione, la spia LED lampeggerà per lo stadio attivo e le spie LED resteranno fisse per gli altri stadi. Una volta completato uno stadio, la spia LED si spegnerà. Se un ciclo è in pausa, la spia LED dello stadio attivo smetterà di lampeggiare.</li> </ul>

## Programmi di lavaggio

Cotone	40 °C (Freddo a 95 °C)	Carico massimo: Nominale
<b>Descrizione</b>	Lava il bucato mediamente sporco combinando vari movimenti del cestello. <ul style="list-style-type: none"> <li>Selezionare il pulsante <b>Avvio/Pausa</b> senza selezionare un programma, il programma <b>Cotone</b> verrà avviato immediatamente, utilizzando le impostazioni predefinite.</li> </ul>	

Sintetici	40 °C (Freddo a 60 °C)	Carico massimo: 2,5 kg
<b>Descrizione</b>	Lava bucato che non necessita di essere stirato dopo il lavaggio. <ul style="list-style-type: none"> <li>Utilizzato per poliammide, acrilico, poliestere.</li> </ul>	

Delicati	20 °C (Freddo a 40 °C)	Carico massimo: 3 kg
<b>Descrizione</b>	Lava vestiti delicati lavabili a mano e lavabili in lavatrice, come lana lavabile, lingerie, abiti ecc.	

Eco 40-60	40°C (da 40 a 60°C)	Carico massimo: Nominale
<b>Descrizione</b>	Lava bucato di cotone mediamente sporco dichiarati lavabili a 40 °C o 60 °C.	

<b>Rapido</b>	<b>20°C (da 20 a 40°C)</b>	<b>Carico massimo: 1 kg</b>
<b>Descrizione</b>	Lava piccole quantità di indumenti leggermente sporchi in poco tempo.	

<b>Download</b>	<b>60 °C</b>	<b>-</b>
<b>Descrizione</b>	Il programma permette di scaricare con uno smartphone un nuovo e speciale programma di lavaggio per il tuo elettrodomestico. Il programma predefinito è <b>Allergy Care</b> .	

## NOTA

- Selezionare la temperatura dell'acqua appropriata per il programma di lavaggio scelto. Seguire sempre l'etichetta o le istruzioni per la cura del produttore del capo durante il lavaggio per evitare danni ai vestiti.
- Selezionare la temperatura di lavaggio e la velocità di centrifuga adeguati per i programmi desiderati.
- La temperatura effettiva dell'acqua può differire dalla temperatura dichiarata del ciclo.
- Si raccomanda un detersivo neutro.

## Opzioni aggiuntive

Programma	TurboWash	Vapore
<b>Cotone</b>	●	●
<b>Sintetici</b>	●	●
<b>Delicati</b>	●	
<b>Eco 40-60</b>	●	●
<b>Rapido</b>	●*1	

\*1 Questa opzione è inclusa automaticamente nel programma.

## Velocità centrifuga massima selezionabile

Programma	Velocità centrifuga	
	Default	Disponibile
<b>Cotone</b>	1400 rpm	Tutto
<b>Rapido</b>	400 rpm	Tutto

Programma	Velocità centrifuga	
	Default	Disponibile
<b>Delicati</b>	800 rpm	Fino a 800 rpm
<b>Eco 40-60</b>	1400 rpm	Tutto
<b>Sintetici</b>	1400 rpm	Tutto

## NOTA

- La velocità di centrifuga massima effettiva può variare a seconda delle condizioni di carico. I valori sopra riportati sono arrotondati al centinaio più vicino.

## Dati relativi al consumo

### Descrizione dell'unità

**kg:** Carico di bucato

**h:mm:** Durata del programma

**kWh:** Consumo energetico

**°C:** Temperatura massima all'interno dei tessuti trattati

**Litri:** Consumo di acqua

**giri al minuto:** Velocità centrifuga massima

**%:** umidità residua al termine della fase di centrifuga. Maggiore è la velocità della centrifuga, maggiore è il rumore e minore l'umidità residua.

## Programmi comuni

Programma	kg	h:mm	kWh	°C	Litri	giri al minuto	%
<b>Cotone 20 °C</b>	12	2:05	0,211	27	77,1	1350	50,0
<b>Cotone 40 °C + Intensivo</b>	12	2:59	0,546	29	75,0	1350	52,3
<b>Cotone 60 °C</b>	12	3:43	1,441	46	76,5	1350	50,4
<b>Sintetici</b>	5	2:48	1,232	40	74,4	1350	51,9
<b>Rapido</b>	1	0:14	0,049	21	31,7	400	110,2
<b>Eco 40-60 (Pieno)*<sup>1</sup></b>	12	4:00	0,850	30	94,0	1350	45,0
<b>Eco 40-60 (Metà)*<sup>1</sup></b>	6	3:00	0,550	28	54,0	1350	45,5

Programma	kg	h:mm	kWh	°C	Litri	giri al minuto	%
<b>Eco 40-60</b> (Un quarto)*1	3	2:40	0,320	25	43,0	1350	44,6

\*1 È possibile pulire il bucato di cotone normalmente sporco dichiarato lavabile a 40 °C o 60 °C, insieme nello stesso ciclo, e che questo programma può essere utilizzato per valutare la conformità alla legislazione UE sull'ecodesign (UE 2019/2023).

## NOTA

- I risultati del test dipendono dalla pressione dell'acqua, dalla durezza dell'acqua, dalla temperatura dell'acqua in entrata, dalla temperatura della stanza, dal tipo e dalla quantità di carico, dal detersivo utilizzato in base al grado di sporco, dalle variazioni della corrente elettrica e dalle opzioni aggiuntive scelte.
- I valori per i programmi comuni, con l'eccezione del ciclo **Eco 40-60**, sono puramente indicativi.
- Regolamento UE 2019/2023, valido dal 1° marzo 2021, è relativo alle classi di efficienza energetica da Regolamento UE 2019/2014.
- Inquadrare il QR code sull'etichetta energetica fornita con l'elettrodomestico, che restituisce un collegamento web per le informazioni relative alle prestazioni dell'elettrodomestico nel database EU EPREL. Conservare l'etichetta energetica per riferimento insieme con il manuale del proprietario e tutti gli altri documenti forniti con l'elettrodomestico.
- Il nome del modello si può trovare sull'etichetta delle caratteristiche tecniche dell'elettrodomestico, aprire lo sportello che è vicino all'apertura del cestello.
- Per trovare le stesse informazioni in EPREL, visitare il sito <https://eprel.ec.europa.eu> e fare una ricerca con il nome del modello.

## Opzioni e funzioni aggiuntive

### Personalizzazione di un programma di lavaggio

Ogni programma ha impostazioni predefinite che vengono selezionate automaticamente. Puoi anche personalizzare queste impostazioni usando questi pulsanti.

#### Lavaggio

Premere ripetutamente il tasto **Lavaggio** per selezionare il livello di sporco desiderato.

- **Prelavaggio:** per vestiti molto sporchi
- **Intensivo:** per vestiti da normalmente a molto sporchi
- **Default:** per vestiti normalmente sporchi

#### NOTA

- Le opzioni selezionabili differiscono a seconda del programma selezionato.

#### Risciacquo

Il numero di risciacqui può essere selezionato premendo il tasto **Risciacquo**. Questa funzione è consigliata per persone con allergie ai detersivi.

#### Centrifuga

Il livello di intensità di centrifuga può essere selezionato premendo questo pulsante.

Premere il tasto **Centrifuga** per selezionare la velocità della centrifuga.

#### Temp.

Questo pulsante seleziona la temperatura di lavaggio per il programma selezionato.

Premere ripetutamente il tasto **Temp.** finché non si accende l'impostazione desiderata.

- Selezionare la temperatura dell'acqua idonea al tipo di carico. Per ottenere risultati ottimali, attenersi alle istruzioni riportate sull'etichetta dell'indumento.

### Seguire i passaggi successivi per personalizzare un programma di lavaggio:

- 1 Preparare i vestiti e caricare il cestello.
- 2 Selezionare il pulsante **Accensione**.
- 3 Aggiungere il detersivo.
- 4 Selezionare un programma di lavaggio.
- 5 Personalizza il programma di lavaggio (**Lavaggio**, **Risciacquo**, **Centrifuga**, e **Temp.**) secondo necessità.
- 6 Selezionare il pulsante **Avvio/Pausa**.

### Uso esclusivo delle funzioni di centrifuga

- 1 Preparare i vestiti e caricare il cestello.
- 2 Selezionare il pulsante **Accensione**.
  - Non selezionare i programmi di lavaggio e non aggiungere detersivi.
- 3 Selezionare il pulsante **Centrifuga**.
- 4 Selezionare il pulsante **Avvio/Pausa**.

#### NOTA

- Se si seleziona il programma di lavaggio, non è possibile impostare solo una centrifuga. In questo caso, selezionare due volte il pulsante **Accensione** per spegnere e riaccendere la macchina.

## Utilizzo delle opzioni speciali

È possibile personalizzare i programmi grazie alle opzioni speciali riportate di seguito:

### Vapore

Aggiungere questa opzione aiuta a fornire migliori risultati di pulizia.

### TurboWash

Aggiungere questa opzione riduce il tempo del programma, ma i risultati di lavaggio simili saranno forniti.

## Seguire i passaggi successivi per utilizzare un'opzione speciale.

- 1 Selezionare il pulsante **Accensione**.
- 2 Selezionare un programma di lavaggio.
- 3 Cambiare il programma di lavaggio (**Temp.**, **Risciacquo** o **Centrifuga**) secondo necessità.
- 4 Selezionare il pulsante **Vapore** o **TurboWash**.
- 5 Selezionare il pulsante **Avvio/Pausa**.

### Pronto per asciug.

L'impostazione di questa funzione consente all'asciugabiancheria di funzionare automaticamente dopo il programma di lavaggio.

## Seguire i passaggi successivi per utilizzare un'opzione speciale.

- 1 Premere il tasto **Accensione** della lavatrice.
- 2 Selezionare un programma di lavaggio.
- 3 Cambiare il programma di lavaggio (**Temp.**, **Risciacquo** o **Centrifuga**) se necessario.

- 4 Premere il tasto **TurboWash** della lavatrice per 3 secondi.
- 5 Premere il tasto **Avvio/Pausa** della lavatrice.
  - Quando l'asciugabiancheria viene acceso, verranno visualizzati il programma di asciugatura e l'opzione associati.
  - Dopo aver rilevato il peso del carico, il display dell'asciugabiancheria mostra il tempo di asciugatura rimanente stimato per circa 1 minuto.  
Mentre la funzione **Pronto per asciug.** è in uso, il display dell'asciugabiancheria mostra Pr-E.

- 6 Al termine del programma di lavaggio, caricare i capi nell'asciugabiancheria e chiudere lo sportello.

- 7 Premere il tasto **Avvio/Pausa** dell'asciugabiancheria.
  - Il display dell'asciugabiancheria mostra il tempo di asciugatura rimanente stimato.

## NOTA

- la funzione **Pronto per asciug.** non sarà attivata nei seguenti casi:
  - Se non si avvia l'asciugabiancheria entro 15 minuti dal termine del programma di lavaggio
  - Se l'asciugabiancheria è scollegata
  - Se viene utilizzata la funzione di controllo remoto
  - Se la lavatrice o l'asciugabiancheria viene spenta durante l'impostazione della funzione **Pronto per asciug.**
- Quando l'opzione è impostata, funziona solo il pulsante **Accensione** e blocca lo sportello. Aprire lo sportello dell'asciugabiancheria al termine del programma di lavaggio.

### Utilizzo delle opzioni di base

È possibile personalizzare i programmi grazie alle opzioni di base riportate di seguito:

#### Risc.+Centr.

Consente di risciacquare e centrifugare un carico separatamente da un normale programma. È utile per evitare che le macchie fresche si fissino sui tessuti.

- 1 Selezionare il pulsante **Accensione**.
- 2 Selezionare un programma di lavaggio.
- 3 Tenere premuto il tasto **Temp.** per 3 secondi secondo necessità.
  - È possibile modificare la velocità della centrifuga premendo il tasto **Centrifuga**.
- 4 Selezionare il pulsante **Avvio/Pausa**.

### Impostazioni

#### Blocco Bimbi

Utilizzare questa opzione per disabilitare i comandi. Questa funzione impedisce ai bambini di modificare i cicli o di azionare l'elettrodomestico.

---

#### NOTA

- Una volta impostata la funzione, tutti i pulsanti sono bloccati tranne il pulsante **Accensione**.
  - Quando i comandi sono bloccati, durante il lavaggio il display mostra alternatamente **CL** e il tempo rimanente mentre questa funzione è attiva.
  - Quando si spegne l'elettrodomestico, questa funzione non viene azzerata. Prima di accedere ad altre funzioni, è necessario disattivare questa funzione.
- 

#### Blocco del pannello di controllo

- 1 Accendere l'elettrodomestico.

- 2 Per attivare questa funzione, tenere premuto per 3 secondi il tasto **Centrifuga**.
  - Viene emesso un segnale acustico e sul display appare **CL**.

#### Sblocco del pannello di controllo

- 1 Accendere l'elettrodomestico.
- 2 Per disattivare questa funzione, tenere premuto per 3 secondi il tasto **Centrifuga**.



# FUNZIONAMENTO-ASCIUGABIANCHERIA

## Panoramica relativa all'uso

### Uso dell'asciugabiancheria

Prima del ciclo iniziale, impostare 5 minuti di asciugatura per riscaldare il cestello. Le prime volte che si utilizza l'elettrodomestico, aprire lo sportello tra un carico e l'altro, per consentire l'evacuazione degli odori della parte interna dell'elettrodomestico.

I bambini devono essere controllati per impedire che entrino nel cestello.

- 1 Assicurarsi che il filtro antilanaugine sia pulito.

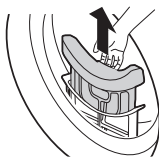

- Aprire lo sportello per assicurarsi che il filtro antilanaugine sia pulito. Quando il filtro è pieno di lanaugine, i tempi di asciugatura sono più lunghi del normale.

- 2 Mettere in panni nel cestello dopo averli suddivisi e chiudere lo sportello.
  - Spingere i capi in fondo al cestello in modo che rimangano lontani dalla guarnizione dello sportello. Quando i capi si bloccano tra lo sportello e la guarnizione, possono danneggiarsi durante l'asciugatura.
  - Si dovrebbe suddividere i panni per tipo di tessuto e livello di asciugatura.
  - Tutti i lacci e le cinture attaccate ai vestiti dovrebbero essere ben legati e fermi prima di inserire i capi nel cestello.

- 3 Premere il tasto **Accensione** per accendere l'elettrodomestico.
  - A seconda del modello, il tasto **Accensione** potrebbe illuminarsi ad indicare che l'elettrodomestico è pronto per l'asciugatura.

- 4 Premere ripetutamente il tasto dei cicli per selezionare il ciclo desiderato.
  - Premendo il pulsante **Avvio/Pausa** senza scegliere un programma, l'elettrodomestico si attiva con il programma **Cotone**. Fare riferimento alla tabella dei programmi per informazioni dettagliate.
- 5 Tenere premuto il tasto **Avvio/Pausa** per avviare il programma di asciugatura.

### NOTA

- L'elettrodomestico lava la lanaugine che si accumula sulla superficie del condensatore automaticamente usando l'acqua di condensa dei capi prodotta durante l'operazione.
- La frequenza di pulizia del condensatore può variare a seconda delle dimensioni e della quantità di umidità iniziale degli abiti.

- 6 Al termine del programma di asciugatura, aprire lo sportello e scaricare i capi.

### ⚠ ATTENZIONE

- Il cestello interno potrebbe rimanere caldo.

- 7 Premere il tasto **Accensione** per spegnere l'elettrodomestico.

- 8 Pulire il filtro antilanaugine.

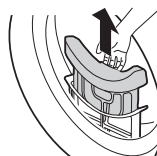

- 9 Per ridurre la formazione di odori, se possibile si può lasciare aperto o leggermente socchiuso

lo sportello dell'asciugatrice per un breve periodo di tempo per ventilare il cestello dopo l'uso.

### **AVVERTENZA**

- Per motivi di sicurezza, non permettere a bambini o animali di entrare all'interno dell'elettrodomestico per evitare danni o lesioni.

### **NOTA**

- La parte finale del ciclo di asciugatura avviene senza produzione di calore, per lasciare i capi a una temperatura che non li danneggi.
- Se la temperatura atmosferica è elevata e l'ambiente è piccolo, il tempo di asciugatura e i consumi energetici potrebbero aumentare.

## Preparare il bucato

### **NOTA**

- Non sovraccaricare l'elettrodomestico per garantire le migliori prestazioni di asciugatura e la massima efficienza energetica.

## Verificare gli indumenti prima di caricarli

### **ATTENZIONE**

- Verificare che gli indumenti non rimangano bloccati tra l'elettrodomestico e lo sportello per evitare che si danneggino durante l'asciugatura.
- Rispettare la capacità di carico massima sulla tabella programmi per ottenere risultati ottimali dal relativo programma di asciugatura. Il sovraccarico dà cattivi risultati di asciugatura e causa pieghe non necessarie.
- Non caricare capi molto bagnati nell'elettrodomestico. Questo causerebbe un aumento del tempo di asciugatura e del consumo energetico. Assicurarsi che i capi vengano centrifugati accuratamente durante il carico.

- Un carico di tessuti misti può causare un'estensione del tempo di asciugatura e una pausa del tempo rimanente nel display mentre è attiva l'asciugatura. Il tempo rimanente riprenderà quando rimane la durata effettiva.
- Accertarsi che tutte le tasche siano vuote. Oggetti come chiodi, fermagli per capelli, fiammiferi, penne, monete e chiavi possono danneggiare l'elettrodomestico e i capi da lavare.
- Rimuovere le cinghie allentate e chiudere le cerniere, i ganci e le stringhe per evitare che si impigliano in altri capi da lavare.

## Suddividere gli indumenti

Asciugare i capi attenendosi alle istruzioni riportate sulle etichette per la cura del tessuto.

Suddividere gli indumenti per dimensioni e tipo di tessuto, quindi preparare i capi a seconda dei simboli sulle etichette di cura del tessuto.

### **Indumenti di lana**

- Controllare prima i simboli riportati sull'etichetta dell'indumento. È possibile che la lana non si asciughi completamente con il ciclo, ma l'asciugatura non deve essere ripetuta. Stendere i capi di lana rispettando la loro forma originaria e asciugarli su una superficie piana.

### **Materiali intrecciati o annodati**

- Alcuni capi lavorati a maglia potrebbero stringersi a seconda della qualità.

### **Non-stiro e sintetici**

- Non sovraccaricare l'elettrodomestico. Estrarre i capi non-stiro appena l'elettrodomestico finisce il ciclo, per ridurre le pieghe.

### **Capi per bambini e camicie da notte**

- Controllare sempre le etichette degli indumenti.

### **Gomma e plastica**















- Non asciugare capi in gomma o plastica oppure capi contenenti gomma o plastica, ad esempio:
  - grembiuli, bavaglino, copriesiedie
  - tende e tovaglie
  - Tappetini da bagno

**Fibra di vetro**

- Non asciugare capi in fibra di vetro nell'elettrodomestico. Le particelle di vetro che rimangono nell'elettrodomestico possono essere assorbite dai capi nei cicli successivi.

**Verifica dell'etichetta di cura del tessuto**

I simboli sull'etichetta di cura del tessuto indicano la composizione del tessuto dell'indumento da asciugare e l'asciugatura appropriata.

Simbolo	Descrizione
	Dry (Asciugatura)
	Asciugabiancheria rotante
	Tessuto anti piega
	Capi delicati
	Non asciugare in asciugabiancheria
	Non asciugare
	Asciugare ad alta temperatura
	Asciugare a media temperatura
	Asciugare a bassa temperatura
	Asciugare all'aria
	Asciugare steso o su appendiabito
	Asciugatura rapida, non stirare
	Asciugare su una superficie piana
	Asciugare all'ombra

## Pannello di controllo e tabella dei programmi

### Caratteristiche del pannello di controllo

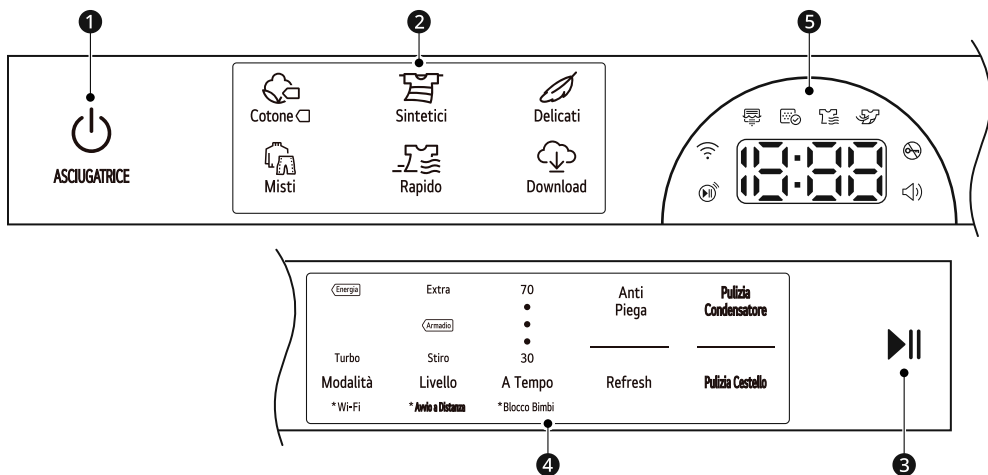



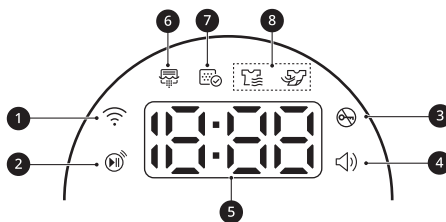

	Descrizione
1	<p><b>Tasto Accensione/Spengimento</b></p> <ul style="list-style-type: none"> <li>• Premere il tasto per accendere l'elettrodomestico. Tenere premuto di nuovo per spegnere l'elettrodomestico.</li> <li>• Premere il tasto <b>Accensione</b> durante un programma, e questo programma sarà annullato e tutte le impostazioni di caricamento andranno perse.</li> </ul>
2	<p><b>Tasti del programma</b></p> <ul style="list-style-type: none"> <li>• Sono disponibili diversi programmi per i vari tipi di capi.</li> <li>• La spia si accende per indicare il programma selezionato.</li> </ul>
3	<p><b>Tasto Avvio/Pausa</b></p> <ul style="list-style-type: none"> <li>• Questo tasto <b>Avvio/Pausa</b> viene utilizzato per avviare o sospendere un programma di asciugatura.</li> <li>• Durante la pausa, l'alimentazione si spegne automaticamente dopo un certo tempo per motivi di sicurezza.</li> </ul>

	Descrizione
4	<p><b>Tasti dei programma supplementari/Opzioni e funzioni aggiuntive</b></p> <ul style="list-style-type: none"> <li>Utilizzare questi tasti per selezionare le opzioni desiderate per il programma selezionato. Non tutte le opzioni sono disponibili in ogni programma.</li> </ul> <p><b>Avvio a Distanza</b></p> <ul style="list-style-type: none"> <li>Con l'app <b>LG ThinQ</b>, è possibile utilizzare uno smartphone per controllare il proprio elettrodomestico a distanza.</li> <li>Per utilizzare le funzioni smart in remoto, fare riferimento a <b>FUNZIONI SMART</b>.</li> </ul> <p><b>Wi-Fi</b></p> <ul style="list-style-type: none"> <li>Tenere premuto il tasto <b>Modalità</b> per 3 secondi per avviare il collegamento dell'elettrodomestico all'applicazione <b>LG ThinQ</b>.</li> </ul>
5	<p><b>Display del tempo e dello stato</b></p> <ul style="list-style-type: none"> <li>Il display mostra le impostazioni, il tempo stimato rimanente, le opzioni e i messaggi di stato. Quando l'elettrodomestico viene acceso, il display mostra le impostazioni predefinite.</li> </ul>



### Display del tempo e dello stato



	Descrizione
1	📶 si accende quando l'elettrodomestico è connesso alla rete Wi-Fi domestica.
2	🔊 si accende quando la funzione di controllo remoto è attiva.
3	🔒 si accende quando il programma inizia e lo sportello è bloccato.
4	🔊 si accende quando il segnale acustico è attivo. Questa funzione può essere attivata o disattivata solo tramite l'applicazione <b>LG ThinQ</b> .
5	<p><b>Display del tempo rimanente</b></p> <ul style="list-style-type: none"> <li>Quando è stato selezionato un programma di asciugatura, viene mostrato il tempo di asciugatura per il programma selezionato. Questo tempo cambia quando si impostano le opzioni extra per il programma.</li> <li>I messaggi di errore appaiono quando l'elettrodomestico individua dei problemi.</li> </ul>

	Descrizione
6	<p> si accende o lampeggia durante il lavaggio del condensatore o la modalità di scongelamento.</p> <ul style="list-style-type: none"> <li>La pulizia del condensatore viene eseguita ogni 30 cicli di asciugatura.</li> </ul> <p><b>NOTA</b></p> <ul style="list-style-type: none"> <li>I tempi di asciugatura saranno più lunghi del solito durante il lavaggio del condensatore.</li> <li>Se si asciuga una piccola quantità di biancheria, il condensatore non verrà lavato perché l'acqua accumulata durante il ciclo di asciugatura non è sufficiente per lavare il condensatore.</li> </ul>
7	<p> si accende quando il filtro antilugine deve essere pulito o è inserito.</p> <ul style="list-style-type: none"> <li>Avviso sulla pulizia: quando si preme il tasto <b>Accensione</b>, viene visualizzata l'icona.</li> <li>Avviso di mancanza: quando il filtro antilugine non è inserito, l'elettrodomestico non si attiva.</li> </ul>
8	<p><b>Indicatori di stato del programma</b></p> <ul style="list-style-type: none"> <li> si illumina quando l'elettrodomestico è in fase asciugatura.</li> <li> si illumina quando l'elettrodomestico è in fase raffreddamento.</li> </ul>

## Guida al programma Asciugatura

Programma	Cotone 	Carico massimo	Nominale
<b>Descrizione</b>	Utilizzare per asciugare tutti i capi normali come cotone, lino, camicie, jeans o carichi misti, ad eccezione di tessuti delicati come lana o seta.		
<b>Livello di asciugatura</b>	Default : <b>Armadio</b>	Disponibile: Tutto	
<b>Nota per istituti di prova</b>	<ul style="list-style-type: none"> <li>Impostare il programma su <b>Cotone </b> + <b>Armadio</b> + <b>Energia</b> (pieno carico e mezzo carico) per eseguire il test in conformità con EN 61121 e al Regolamento 932/2012.</li> <li>Il programma <b>Cotone </b> + <b>Armadio</b> + <b>Energia</b> è il più efficiente in termini di condizioni per test proposte da EN 61121 e dal Regolamento 932/2012.</li> <li>I risultati delle prove dipendono dalla temperatura ambiente, dal tipo e dall'entità del carico, dalla durezza dell'acqua, dalle fluttuazioni della rete elettrica principale e dalle opzioni aggiuntive scelte.</li> </ul>		

Programma	Sintetici	Carico massimo	2,5 kg
<b>Descrizione</b>	Asciuga bucato che non necessita di essere stirato dopo l'asciugatura.		
	<ul style="list-style-type: none"> <li>Utilizzato per poliammide, acrilico, poliestere.</li> </ul>		

Programma	Sintetici	Carico massimo	2,5 kg
Livello di asciugatura	Default : <b>Armadio</b>	Disponibile : <b>Armadio, Stiro</b>	

Programma	Delicati	Carico massimo	1,5 kg
Descrizione	Utilizzare questo programma per asciugare camicie/camicette, calze di nylon, lingerie o vestiti velati e di pizzo che si possono facilmente danneggiare.		
Livello di asciugatura	Non regolabile		

Programma	Misti	Carico massimo	4 kg
Descrizione	Asciuga contemporaneamente tessuti misti. <ul style="list-style-type: none"> <li>Utilizzato per tessuti di tipo diverso, eccetto capi particolari (seta/delicati, abbigliamento sportivo, capi scuri, lana, piumini, tende).</li> </ul>		
Livello di asciugatura	Default : <b>Armadio</b>	Disponibile: Tutto	

Programma	Rapido	Carico massimo	1 kg
Descrizione	Utilizzare questo programma per asciugare capi leggeri o piccoli.		
Livello di asciugatura	Non regolabile		

Programma	Download	-	-
Descrizione	Il programma permette di scaricare con uno smartphone un nuovo e speciale programma di asciugatura per il tuo elettrodomestico. Il programma predefinito è <b>Allergy Care</b> .		

## Opzioni aggiuntive

Programma	Modalità
Cotone <input type="checkbox"/>	Energia <sup>*1</sup>
	Turbo
Sintetici	Energia <sup>*1</sup>
Delicati	Energia <sup>*1</sup>

Programma	Modalità
Misti	Energia
	Turbo <sup>*1</sup>
Rapido	Turbo <sup>*1</sup>

\*1 Questa opzione è inclusa automaticamente nel programma.

---

### NOTA

- Sono disponibili solo i programmi **Cotone** , **Sintetici** e **Misti** per selezionare il livello di asciugatura.
  - L'opzione **Anti Piega** possono essere selezionate per ogni programma di asciugatura.
  - Il tempo rimanente stimato cambierà se selezioni opzioni aggiuntive per il programma.
-



## Opzioni e funzioni aggiuntive

### Personalizzazione di un programma di asciugatura

Ogni programma ha impostazioni predefinite che vengono selezionate automaticamente. Puoi anche personalizzare queste impostazioni usando questi pulsanti.

#### Modalità

Premere ripetutamente il tasto **Modalità** per offrire la possibilità di risparmiare energia o tempo.

- **Energia:** opzione risparmio energetico.
- **Turbo:** opzione risparmio di tempo.

#### NOTA

- Le opzioni selezionabili differiscono a seconda del programma selezionato.

#### Livello

Permette di selezionare un livello di asciugatura per il programma di asciugatura.

- **Extra:** Per tessuti spessi e trapuntati
- **Armadio:** Per tessuti che non richiedono la stiratura
- **Stiro:** Per tessuti che richiedono la stiratura

#### A Tempo

Utilizzare questa opzione per selezionare manualmente il tempo di asciugatura, da 30 a 70 minuti, con incrementi di 10 minuti. Usarlo per piccoli carichi o per ridurre le pieghe.

#### NOTA

- I vestiti potrebbero essere ancora umidi a seconda del tipo di tessuto dei vestiti dopo l'asciugatura. In questo caso, usare questa opzione per asciugare i vestiti in modo più accurato.

### Seguire i passaggi successivi per personalizzare un programma di asciugatura:

- 1 Preparare i vestiti e caricare il cestello.
- 2 Selezionare il pulsante **Accensione**.
- 3 Selezionare un programma di asciugatura.
- 4 Personalizzare il programma di asciugatura (**Modalità, Livello e A Tempo**) secondo necessità.
- 5 Tenere premuto il tasto **Avvio/Pausa**.

### Utilizzo delle opzioni speciali

È possibile personalizzare i programmi grazie alle opzioni speciali riportate di seguito:

#### Anti Piegia

Selezionando questa opzione, il carico verrà periodicamente ruotato per un massimo di 2 ore dopo il programma selezionato o fino all'apertura dello sportello. Questo è utile per prevenire le pieghe quando non è possibile rimuovere immediatamente i capi dall'asciugabiancheria.

- Premere il tasto **Anti Piegia** prima di avviare il programma di asciugatura.

#### NOTA

- Quando l'opzione è impostata, un rettangolo con una linea tratteggiata e End appare sul display fino a quando la funzione non è disattivata.
- Quando l'opzione è impostata, alla fine del ciclo di asciugatura funzionano solo i pulsanti **Accensione, Avvio/Pausa e Anti Piegia**.
- Quando è in funzione un ciclo di asciugatura, mettere in pausa il programma prima di impostare l'opzione.

### NOTA

- Spegnerne sempre l'elettrodomestico prima di caricare i vestiti.

### Seguire i passaggi successivi per utilizzare un'opzione speciale.

- 1 Selezionare il pulsante **Accensione**.
- 2 Selezionare un programma di asciugatura.
- 3 Selezionare l'opzione **Anti Piega**.
- 4 Tenere premuto il tasto **Avvio/Pausa**.

### Ciclo speciale

#### Refresh

Questo ciclo aiuta a ridurre gli odori nei vestiti che non richiedono il lavaggio.

### Con Cestello

Questo programma è ideato per l'uso con vestiti che devono essere asciugati in piano, senza asciugatrice, inclusi maglioni e tessuti delicati.

Per utilizzare il programma, è necessario un cestello per asciugatura all'interno dell'elettrodomestico. Prima dell'asciugatura, eliminare i materiali di imballaggio del cestello per asciugatura.

Questo programma può essere scaricato sul tuo elettrodomestico con uno smartphone.

### NOTA

- Alcuni modelli non sono venduti con tutti gli accessori disponibili, per cui potrebbe essere necessario acquistare prima il cestello per asciugatura se non è fornito con il proprio modello. Per effettuare acquisti, contattare il Centro informazioni per i clienti LG Electronics o

visitare il sito web LG all'indirizzo <http://www.lg.com>.

- 1 Aprire lo sportello.
- 2 Inserire il gancio del cestello per asciugatura al centro del cestello.

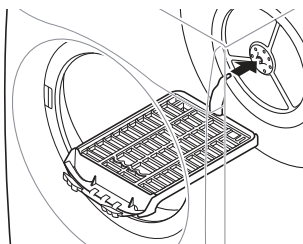

- 3 Collocare il cestello per asciugatura sulla struttura al di sopra del filtro antilugine e spingerlo per bloccarlo.

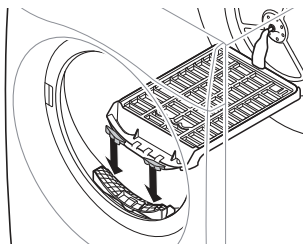

- 4 Collocare i capi bagnati sulla parte superiore del cestello. Lasciare spazio attorno agli altri capi per far circolare l'aria.
  - Il cestello della lavatrice ruota ma il cestello per asciugatura rimane fermo.

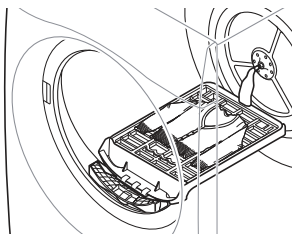

- 5 Chiudere lo sportello.

**6** Accendere l'elettrodomestico e selezionare **A Tempo** per regolare con precisione il tempo di asciugatura.

**2** Per disattivare questa funzione, tenere premuto per 3 secondi il tasto **A Tempo**.

**7** Selezionare il pulsante **Avvio/Pausa**.

## NOTA

- Controllare il filtro antilana e rimuovere la lanugine accumulata dai capi asciugati sul cestello.

## Impostazioni

### Blocco Bimbi

Utilizzare questa opzione per disabilitare i comandi. Questa funzione impedisce ai bambini di modificare i cicli o di azionare l'elettrodomestico.

## NOTA

- Una volta impostata la funzione, tutti i pulsanti sono bloccati tranne il pulsante **Accensione**.
- Quando i comandi sono bloccati, durante l'asciugatura il display mostra alternatamente  $\square$  e il tempo rimanente mentre questa funzione è attiva.
- Quando si spegne l'elettrodomestico, questa funzione non viene azzerata. Prima di accedere ad altre funzioni, è necessario disattivare questa funzione.

### Blocco del pannello di controllo

**1** Accendere l'elettrodomestico.

**2** Per attivare questa funzione, tenere premuto per 3 secondi il tasto **A Tempo**.

- Viene emesso un segnale acustico e sul display appare  $\square$ .

### Sblocco del pannello di controllo

**1** Accendere l'elettrodomestico.

## FUNZIONI SMART

### Usare l'applicazione LG ThinQ

L'applicazione **LG ThinQ** permette di comunicare con l'elettrodomestico tramite uno smartphone.

#### Caratteristiche dell'applicazione LG ThinQ

È possibile comunicare con l'elettrodomestico da uno smartphone usando le comode funzioni smart.

##### Remote Start (Avvio a distanza)

Consente di controllare l'elettrodomestico in remoto dall'applicazione **LG ThinQ**.

##### Download Cycle (Personalizzato)

È possibile scaricare nuovi e speciali cicli non inclusi nei cicli di base del dispositivo.

È possibile scaricare una varietà di cicli speciali specifici per l'elettrodomestico negli elettrodomestici registrati correttamente.

Una volta che lo scaricamento del ciclo è completato nel dispositivo, l'elettrodomestico mantiene il ciclo scaricato fino a quando non ne viene scaricato uno nuovo.

---

#### NOTA

- È possibile archiviare un solo ciclo scaricato per volta sull'elettrodomestico.

#### Ciclo Cloud

I cicli Cloud includono molti cicli avviati dall'applicazione **LG ThinQ**. Tuttavia, il ciclo Cloud viene eliminato dall'elettrodomestico quando l'alimentazione viene spenta.

##### Smart Pairing (Accoppiamento Smart)

Questa funzione seleziona automaticamente il ciclo di asciugatura in base al ciclo di lavaggio.

- Questa funzione non è predefinita. Questa funzione può essere attivata o disattivata solo tramite l'applicazione **LG ThinQ**.
- Non è possibile utilizzare la funzione **Accoppiamento Smart** 3 ore dopo il termine del ciclo di lavaggio.

##### Istruzioni Pulizia Cestello (Lavatrice)

Questa funzione mostra quanti cicli restano prima di dover avviare la funzione **Pulizia Vasca**.

##### Monitoraggio energia

Questa funzione controlla il consumo di energia dei cicli utilizzati recentemente e la media mensile.

##### Smart Diagnosis

Questa funzione fornisce informazioni utili per la diagnosi e la risoluzione dei problemi in base al modello di utilizzo.

##### Impostazioni

Consente di impostare varie opzioni sull'elettrodomestico e nell'applicazione.

##### Avvisi Push

Quando il ciclo è completato o l'elettrodomestico ha problemi, c'è la possibilità di ricevere notifiche push sullo smartphone. Le notifiche sono attivate anche se l'applicazione **LG ThinQ** è spenta.

---

#### NOTA

- Se si cambia il router wireless, il fornitore di servizi internet o la password, eliminare l'elettrodomestico registrato dall'applicazione **LG ThinQ** e registrarlo nuovamente.
  - L'applicazione è soggetta a modifiche senza preavviso, a scopo di miglioramento del prodotto.
  - Le caratteristiche possono variare in base al modello.
-

## Installazione dell'App LG ThinQ e collegamento di un apparecchio LG

### Modelli con codice QR

Eseguire la scansione del codice QR allegato al prodotto utilizzando la fotocamera o un'app di lettura dei codici QR sul proprio smartphone.

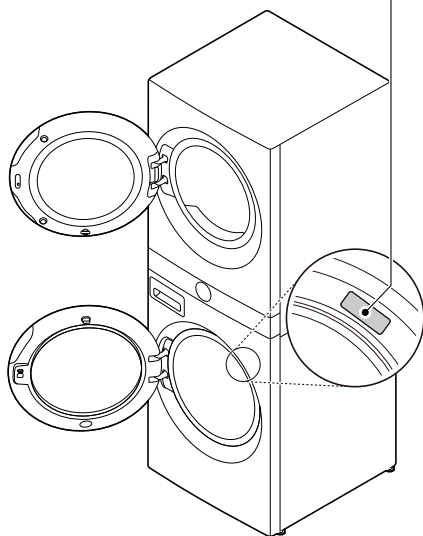

### Modelli senza codice QR

- 1 Cercare e installare l'app **LG ThinQ** da Google Play Store o Apple App Store su uno smartphone.
- 2 Eseguire l'app **LG ThinQ** e accedere con l'account esistente o creare un account LG per accedere.
- 3 Toccare il pulsante Aggiungi (+) sull'app **LG ThinQ** per collegare l'apparecchio LG. Seguire

le istruzioni dell'app per completare la procedura.

### NOTA

- Potrebbe essere richiesto di fornire una password per connettersi alla rete LG (non alla rete domestica) durante la configurazione Wi-Fi. La password è costituita dagli ultimi 4 caratteri del nome della rete, ripetuti due volte, senza spazi. Ad esempio, se il nome della rete appare come LG\_XXXX\_8b92, inserire 8b928b92 come password. La password fa distinzione tra maiuscole e minuscole e gli ultimi 4 caratteri sono univoci per l'elettrodomestico.
- Per verificare il collegamento Wi-Fi, controllare che l'icona  sul pannello di controllo sia illuminata.
- Il dispositivo supporta soltanto reti Wi-Fi a 2,4 GHz. Per controllare la frequenza della propria rete, è necessario contattare il provider di servizi internet o fare riferimento al proprio manuale per il router wireless.
- **LG ThinQ** non è responsabile di eventuali problemi relativi alla connessione di rete né di guasti, malfunzionamenti o errori causati dalla connessione di rete.
- In caso di problemi di connessione dell'elettrodomestico alla rete Wi-Fi, è possibile che l'elettrodomestico sia troppo distante dal router. Acquistare un ripetitore Wi-Fi (range extender) per aumentare l'intensità del segnale Wi-Fi.
- La connessione Wi-Fi potrebbe non avvenire o potrebbe interrompersi a causa dell'ambiente della rete domestica.
- La connessione di rete potrebbe non funzionare correttamente a seconda del fornitore del servizio Internet.
- L'ambiente wireless circostante potrebbe causare rallentamenti nel servizio di rete wireless.
- Se l'elettrodomestico non può essere registrato a causa di problemi con la trasmissione del segnale wireless, disconnettere l'elettrodomestico e aspettare per circa un minuto prima di provare nuovamente.
- Se il firewall sul router wireless è attivo, disattivarlo o aggiungere una eccezione.

### NOTA

- Il nome della rete wireless (SSID) dovrebbe essere una combinazione di lettere inglesi e numeri. (Non utilizzare caratteri speciali)
  - L'interfaccia utente smartphone (IU) può variare a seconda del sistema operativo mobile (OS) e del produttore.
  - Se il protocollo di sicurezza del router è impostato su **WEP**, l'impostazione della rete potrebbe fallire. Cambiare il protocollo di sicurezza (si consiglia **WPA2**) e collegare nuovamente il prodotto.
- 

## Utilizzo dell'elettrodomestico in remoto

### Remote Start (Avvio a distanza)

Utilizzare uno smartphone per controllare l'elettrodomestico in remoto. È possibile anche monitorare il programma per sapere quanto tempo è necessario per completarlo.

### Utilizzo di questa funzione

- 1 Introdurre i vestiti nel cestello.
  - 2 Selezionare il pulsante **Accensione**.
  - 3 Tenere premuto il pulsante **Avvio a Distanza** per 3 secondi per abilitare la funzione controllo remoto.
  - 4 Avviare un ciclo dall'applicazione **LG ThinQ** sullo smartphone.
- 

### NOTA

- Una volta attivata questa funzione, è possibile avviare un ciclo dall'applicazione per smartphone **LG ThinQ**. Se il ciclo non viene avviato, l'elettrodomestico aspetterà ad avviare il ciclo fino a quando non sarà disattivato in remoto dall'applicazione o fino a quando questa funzione non verrà disattivata.
- 

- Se viene aperto lo sportello, non è possibile avviare un ciclo in remoto.
- 

### Disattivare questa funzione manualmente

Quando si attiva questa funzione, tenere premuto il pulsante **Avvio a Distanza** per 3 secondi.

### Delay End (Partenza ritardata)

L'impostazione di questa funzione consente all'elettrodomestico di avviarsi automaticamente e terminare dopo un tempo specificato.

### Utilizzo di questa funzione

- 1 Introdurre i vestiti nel cestello.
  - 2 Selezionare il pulsante **Accensione**.
  - 3 Eseguire l'applicazione **LG ThinQ** e selezionare il prodotto.
    - Per il lavaggio, selezionare la lavatrice.
    - Per l'asciugatura, selezionare l'asciugabiancheria.
  - 4 Selezionare un programma di lavaggio o asciugatura.
  - 5 Toccare **Timer** e impostare il tempo di ritardo.
  - 6 Avviare un ciclo dall'applicazione **LG ThinQ** sullo smartphone.
- 

### NOTA

- Il ritardo è il tempo fino alla fine del programma, non quello di avvio. Il tempo di esecuzione effettivo varia in base alla temperatura dell'acqua, dei vestiti e di altri fattori.
  - Con questa funzione, evitare l'uso di detersivo.
-

## Specifiche delle apparecchiature radio

Nome del modulo	LCWB-001
Gamma di frequenza LAN wireless	2412 MHz - 2472 MHz
Potenza di uscita LAN wireless (Max)	18,14 dBm

Versione software funzione wireless: V 1.0

Tenendo conto dell'utente, questo dispositivo dovrebbe essere installato e azionato a una distanza minima di 20 cm tra il dispositivo e il corpo.

## Dichiarazione di conformità



Con la presente, LG Electronics dichiara che il tipo di apparecchiatura radio Lavatrice è conforme alla Direttiva 2014/53/UE. Il testo completo della dichiarazione di conformità EU è disponibile al seguente indirizzo internet:

<http://www.lg.com/global/support/cedoc/cedoc#>  
 LG Electronics European Shared Service Centre B.V.  
 Krijgsman 1, 1186 DM Amstelveen, Paesi Bassi

## Attivazione la connessione di rete

- 1 Eseguire l'applicazione **LG ThinQ**.
- 2 Selezionare e toccare la **Torre di Lavaggio** sull'applicazione.
- 3 Premere il tasto **Accensione** sul pannello di controllo.
- 4 Tenere premuto il tasto **Wi-Fi** per 3 secondi sul pannello di controllo.

- Il LED del Wi-Fi lampeggia durante il processo di connessione.

## Disattivare la connessione di rete

### Lavatrice

- 1 Premere il tasto **Accensione** sul pannello di controllo.
- 2 Per disattivare la connessione di rete, tenere premuti contemporaneamente per 3 secondi i tasti **Centrifuga** e **TurboWash**.

### Asciugabiancheria

- 1 Premere il tasto **Accensione** sul pannello di controllo.
- 2 Per disattivare la connessione di rete, tenere premuti contemporaneamente per 3 secondi i tasti **A Tempo** e **Pulizia Condensatore**.

## Consumo energetico standby

Consumo energetico standby - Lavatrice	<b>0,5 W</b>
Consumo energetico standby - Asciugabiancheria	<b>0,49 W</b>
Consumo energetico standby rete	<b>2,0 W</b>
Il lasso di tempo al termine del quale la funzione di gestione dell'energia, o una funzione analogica, imposta automaticamente l'apparecchio in modalità standby e/o spento e/o in condizione di standby rete	<b>10 minuti</b>

---

## NOTA

- L'attivazione della connessione di rete può aumentare il consumo energetico dell'elettrodomestico.
- 

## Informazioni avviso software Open Source

Per ottenere il codice sorgente sotto GPL, LGPL, MPL e altre licenze open source che prevedono l'obbligo di divulgare il codice sorgente, contenuto in questo prodotto, e per accedere a tutti i termini di licenza citati, alle note sul copyright e ad altri documenti pertinenti, visitare <https://opensource.lge.com>.

LG Electronics fornirà anche il codice open source su CD-ROM su richiesta tramite e-mail all'indirizzo [opensource@lge.com](mailto:opensource@lge.com) addebitando il costo delle spese di distribuzione (ad esempio il costo di supporti, spedizione e gestione).

Questa offerta è valida per chiunque riceva queste informazioni per un periodo di tre anni dalla nostra ultima spedizione di questo prodotto.

## Smart Diagnosis

Utilizzare questa caratteristica aiuterà a diagnosticare e risolvere problemi con l'elettrodomestico.

---

## NOTA

- Per motivi non imputabili a negligenza da parte di LGE, il servizio potrebbe non funzionare per via di fattori esterni quali, ma non solo, Wi-Fi non disponibile, Wi-Fi non connessa, politica dell'app store locale o app non disponibile.
  - La caratteristica potrebbe essere soggetta a cambiamenti senza preavviso e potrebbe avere una forma diversa in base alla posizione dell'utente.
- 

## Utilizzare LG ThinQ per diagnosticare problemi

Se si riscontra un problema con l'elettrodomestico dotato di Wi-Fi, è possibile trasmettere ad uno smartphone i dati per la risoluzione del problema utilizzando l'applicazione **LG ThinQ**.

- Lanciare l'applicazione **LG ThinQ** e selezionare la caratteristica **Smart Diagnosis** nel menu. Seguire le istruzioni fornite nell'applicazione **LG ThinQ**.

## Utilizzare Audible Diagnosis per diagnosticare problemi

Seguire le istruzioni di seguito per usare il metodo di diagnosi sonoro.

- Lanciare l'applicazione **LG ThinQ** e selezionare la caratteristica **Smart Diagnosis** nel menu. Seguire le istruzioni per audible diagnosis fornite nell'applicazione **LG ThinQ**.

- 1** Premere il tasto **Accensione** per accendere l'elettrodomestico.
  - Non premere nessun altro tasto.
- 2** Tenere il microfono del telefono davanti all'elettrodomestico.
  - Lavatrice: tenere il telefono a destra del tasto **Avvio/Pausa**.
  - Asciugabiancheria: tenere il telefono a sinistra del tasto **Accensione**.
- 3** Tenere premuto il tasto **Pronto per asciug.** (Lavatrice)/**Pulizia Cestello** (Asciugabiancheria) per 3 secondi o fino all'avvio dei segnali acustici. Tenere il microfono dello smartphone verso l'elettrodomestico fino al completamento del trasferimento dati.
  - Mantenere lo smartphone in posizione fino al termine del trasferimento dati. Viene visualizzato il tempo di trasferimento dei dati rimanente.



- 4** Quando il trasferimento dei dati è stato completato, la diagnosi verrà visualizzata nell'applicazione.

---

**NOTA**

- Per risultati ottimali, non spostare lo smartphone durante la trasmissione dei toni.
-

# MANUTENZIONE

## ⚠ AVVERTENZA

- Per evitare il rischio di scosse elettriche, scollegare l'elettrodomestico prima di pulirlo. La mancata osservanza di questa avvertenza può provocare lesioni personali gravi, incendi, scosse elettriche o lesioni anche fatali.
- Per pulire l'elettrodomestico non utilizzare sostanze chimiche, detersivi abrasivi o solventi, in quanto potrebbero danneggiare le finiture.

## Lavatrice

### Cosa pulire

Rimuovere sempre i capi dalla lavatrice appena termina il ciclo. Se i capi umidi vengono lasciati all'interno della lavatrice, si producono pieghe, trasferimento di colore e cattivi odori.

- Al termine del ciclo di lavaggio, pulire lo sportello e la guarnizione per rimuovere eventuale umidità.
- Lasciare lo sportello leggermente aperto per far asciugare il cestello.
- Pulire l'elettrodomestico con un panno asciutto per rimuovere l'umidità.

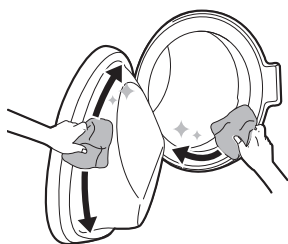

## ⚠ AVVERTENZA

- Lasciare aperto lo sportello per asciugare l'interno dell'elettrodomestico solo se i bambini in casa sono sotto sorveglianza.

## Pulizia delle parti esterne

Un'adeguata cura dell'elettrodomestico può prolungarne il ciclo di vita.

### Esterno

- Asciugare immediatamente eventuali schizzi.
- Pulire con un panno umido, quindi passare un panno asciutto assicurandosi che non ci sia umidità nei giunti o nelle fenditure del mobiletto.
- Non premere sulla superficie o sul display con oggetti appuntiti.

### Sportello

- Lavare con un panno umido l'esterno e l'interno, quindi asciugare con un panno morbido.

## ⚠ AVVERTENZA

- Non togliere i pannelli e non smontare l'elettrodomestico. Non applicare oggetti taglienti al pannello di controllo per azionare l'elettrodomestico.

## Pulizia Vasca

È una funzione speciale che aiuta a pulire l'interno dell'elettrodomestico immergendo, lavando, risciacquando e centrifugando.

Eseguire questa funzione **una volta al mese** (o più spesso se necessario) per rimuovere accumuli di detersivo e ammorbidente e altri residui.

- In caso di cattivo odore o muffa all'interno dell'elettrodomestico, eseguire questa funzione **una volta alla settimana per 3 settimane** oltre agli intervalli regolarmente richiesti.

## NOTA

- Il messaggio **EtL** verrà visualizzato per avvisare della raccomandazione di utilizzare questa funzione.

- 1 Rimuovere indumenti o altri oggetti dall'elettrodomestico e chiudere lo sportello.
- 2 Aprire il cassetto erogatore e aggiungere anticalcare in polvere nel vano di lavaggio principale.
  - Le pastiglie possono essere posizionate direttamente nel cestello in alternativa alla polvere.
- 3 Chiudere lentamente il cassetto erogatore.
- 4 Accendere l'alimentazione, quindi selezionare il pulsante **Pulizia Vasca**.
- 5 Premere il tasto **Avvio/Pausa** per avviare.
- 6 Lasciare aperto la porta aperta per asciugare completamente l'interno dell'elettrodomestico.
  - Quando l'interno dell'elettrodomestico non viene completamente asciugato, può causare un cattivo odore o muffa.

## ⚠ AVVERTENZA

- Lasciare aperto lo sportello per asciugare l'interno dell'elettrodomestico solo se i bambini in casa sono sotto sorveglianza.

## Pulizia del filtro di mandata dell'acqua

Il filtro di mandata dell'acqua raccoglie calcare o qualsiasi sedimento che può essere presente nell'acqua alimentata nell'elettrodomestico. Pulire il filtro di mandata ogni sei mesi, o più spesso se l'acqua è molto dura o contiene tracce di calcare.

- Chiudere i rubinetti di mandata dell'acqua se l'elettrodomestico deve essere lasciato inutilizzato per un certo periodo di tempo (ad es. quando si va in vacanza), soprattutto in assenza di scarichi a pavimento (pozzetti) nelle immediate vicinanze.
- Il messaggio **IE** viene visualizzato sul pannello di controllo quando l'acqua non entra nel cassetto del detersivo.

- 1 Chiudere l'alimentazione e il rubinetto dell'acqua e svitare il tubo di mandata dell'acqua.

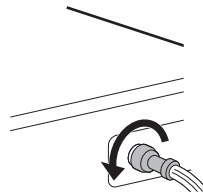

- 2 Rimuovere il filtro di mandata dell'acqua con una piccola pinza e quindi pulire il filtro con uno spazzolino da denti a setole medie.

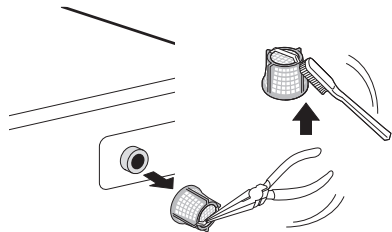

## Pulizia del filtro della pompa di scarico ed esecuzione di un'evacuazione dell'acqua di emergenza

Il filtro di scarico raccoglie lanugine e piccoli oggetti che potrebbero essere stati accidentalmente lasciati nei vestiti. Accertarsi che il filtro sia pulito ogni sei mesi per assicurare il corretto funzionamento dell'elettrodomestico. Consentire il raffreddamento dell'acqua prima di pulire il filtro della pompa di scarico. Aprire lo sportello in caso di emergenza o eseguire un'evacuazione dell'acqua di emergenza.

- 1 Scollegare l'elettrodomestico.
- 2 Aprire il coperchio ed estrarre il tubo di scarico.

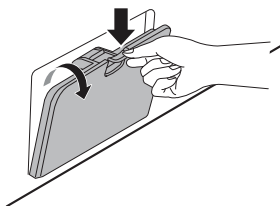

- 3 Rimuovere prima il tappo di scarico dal tubo di scarico ❶, quindi scaricare l'acqua. Quindi svitare lentamente il filtro della pompa di scarico ❷ per scaricare l'acqua rimanente e quindi procedere alla rimozione di residui o oggetti dal filtro.

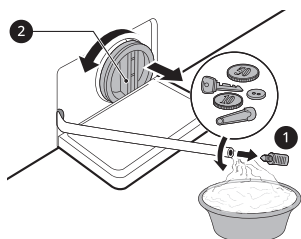

- 4 Dopo aver pulito il filtro della pompa di scarico, reinserire con cura il filtro e riavvitare il tappo di scarico in senso orario per evitare infiltrature

incrociate e perdite. Reinserrire il tappo nel tubo di scarico e posizionarlo nel relativo supporto.

- 5 Chiudere il coperchio.

### ⚠ ATTENZIONE

- Scaricare l'acqua con molta attenzione perché potrebbe essere bollente.
- Eseguire il programma di pulizia del cestello almeno una volta al mese per rimuovere detersivo in eccesso e altri residui.

## Pulizia del cassetto erogatore

Detersivo e ammorbidente possono accumularsi nel cassetto erogatore. I detersivi liquidi possono rimanere sotto il cassetto erogatore e non erogare completamente. Rimuovere il cassetto e i componenti del cassetto e controllare l'accumulo di prodotti per la pulizia **una volta o due al mese**.

- 1 Rimuovere il cassetto erogatore tirandolo finché si ferma.
  - Quindi tirare delicatamente il cassetto verso l'esterno mentre si preme con forza il pulsante di disinnesto.

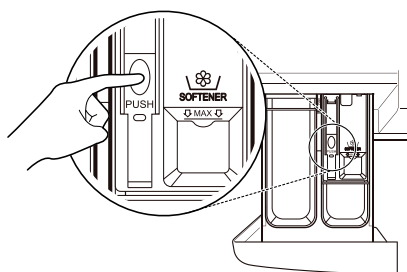

- 2 Rimuovere i residui di detersivo e ammorbidente.
  - Sciacquare il cassetto e i suoi componenti con acqua calda per rimuovere l'accumulo di detersivo e ammorbidente. Pulire il cassetto erogatore solo con acqua. Asciugare il cassetto e i suoi componenti con un panno morbido o un asciugamano.

- 3** Per pulire l'apertura del cassetto, utilizzare uno strofinaccio o una piccola spazzola non metallica per pulire l'incasso.
  - Rimuovere tutti i residui dalle parti superiore e inferiore dell'incasso.
- 4** Eliminare l'umidità dell'incasso con un panno morbido o un asciugamani.
- 5** Riassemblare i componenti del cassetto negli appositi scomparti e inserire il cassetto.

## Asciugabiancheria

### ⚠ AVVERTENZA

- Quando si pulisce l'elettrodomestico, togliere sempre la spina, altrimenti potrebbero verificarsi scosse elettriche.

## Pulizia del filtro antilana

### ⚠ ATTENZIONE

- Pulire il filtro antilana nel modo corretto facendo riferimento alle seguenti istruzioni. In caso contrario, la lanugine accumulata sullo scambiatore di calore potrebbe non essere pulita adeguatamente.

### NOTA

- Scaricare tutto il bucato dall'elettrodomestico prima di estrarre il filtro antilana.
- Dopo aver pulito il filtro antilana, inserirli in una posizione. Se l'elettrodomestico non ha il filtro antilana, non è possibile azionare l'elettrodomestico.

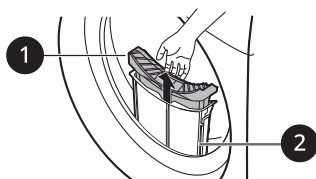

#### 1 Filtro interno

- Pulire sempre il filtro interno prima e dopo l'uso.

#### 2 Filtro esterno

- Pulire il filtro esterno dopo 10 cicli di asciugatura o quando la lanugine si è accumulata nel filtro esterno.
- Dopo ogni 10 cicli di asciugatura suonerà un segnale acustico e l'icona  lampeggerà.

## Pulire il filtro interno

- 1 Estrarre il filtro esterno dal filtro interno, quindi aprire il filtro interno.
  - Aprire il filtro stendendolo nella direzione della freccia.

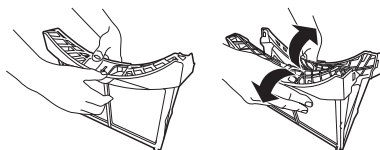

- 2 Pulire prima il grosso della lanugine, poi la lanugine residua usando l'aspirapolvere o lavandola sotto l'acqua corrente.

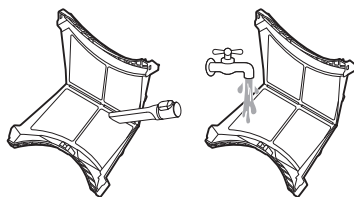

- Asciugare completamente il filtro se è umido. In caso contrario l'elettrodomestico potrebbe sviluppare cattivi odori.

- 3 Dopo aver asciugato completamente il filtro interno, chiudere il filtro spingendolo al centro.
  - Assicurarsi che la parte sinistra e destra del filtro interno sia chiusa correttamente.

- 4 Inserire il filtro interno nel filtro esterno.

## Pulire il filtro esterno

- 1 Rimuovere la polvere e la lanugine attorno all'ingresso del filtro.

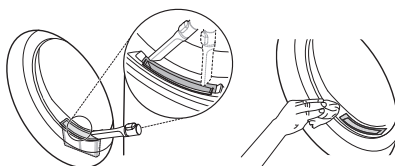

## ⚠ ATTENZIONE

- Quando la lanugine cade nell'ingresso del filtro, può causare un peggioramento delle prestazioni di asciugatura e un aumento dei tempi di asciugatura.

- 6 Chiudere il filtro esterno spingendo il lato ❶ del filtro.

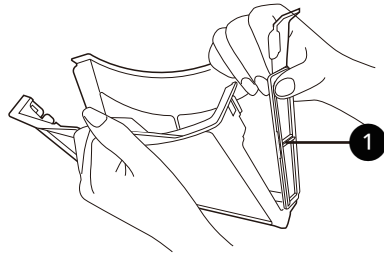

- 2 Estrarre il filtro esterno.

- 3 Rimuovere il filtro interno.

- 4 Aprire il filtro esterno stendendolo nella direzione della freccia, afferrando il bordo superiore.

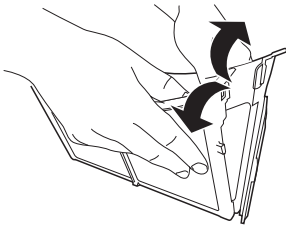

## NOTA

- Assicurarsi che il lato del filtro sia chiuso correttamente. In caso contrario, la lanugine accumulata sul filtro può entrare nell'elettrodomestico peggiorando le prestazioni di asciugatura.

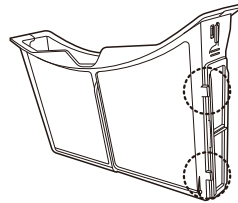

- 5 Pulire la lanugine residua usando l'aspirapolvere o lavandolo sotto l'acqua corrente.

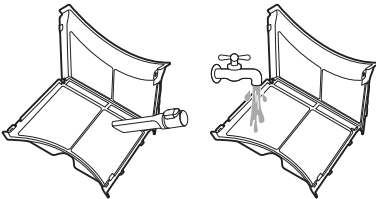

- Asciugare completamente il filtro se è umido. In caso contrario l'elettrodomestico potrebbe sviluppare cattivi odori.

- 7 Chiuderli e reinserire entrambi i filtri antilanugine.

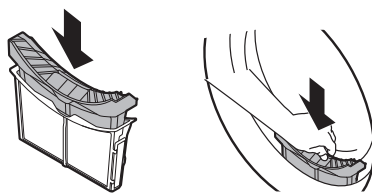

## ⚠ ATTENZIONE

- Non caricare né rimuovere i vestiti quando il filtro antilanugine non è in posizione. Gli vestiti possono cadere all'ingresso del filtro e causare un malfunzionamento dell'elettrodomestico.

## Pulizia del sensore di umidità

Questo dispositivo rileva il livello di umidità dei vestiti durante l'asciugatura, per cui deve essere pulito regolarmente per rimuovere eventuali accumuli di calcare sulla superficie del sensore.

Pulire i sensori collocati all'interno del cestello.

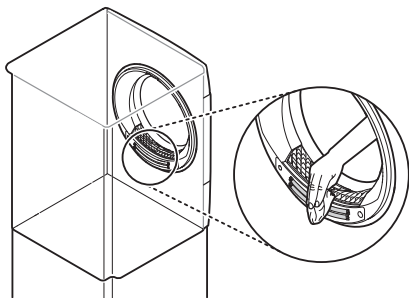

### **⚠** ATTENZIONE

- Non strofinare il sensore di umidità con materiali abrasivi. Pulire il sensore solo con una spugna acrilica naturale asciutta.

## Pulizia della griglia di ingresso dell'aria fredda

Pulire con un aspirapolvere 3 - 4 volte all'anno la griglia di ingresso dell'aria fredda per evitare accumuli di lanugine o sporco che potrebbero ostacolare il flusso d'aria. Scollegare sempre

l'elettrodomestico dalla rete elettrica prima di pulire o passare l'aspirapolvere.

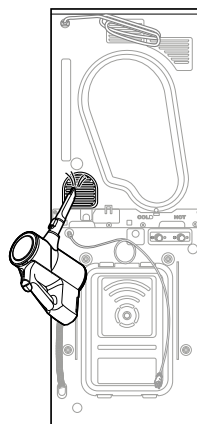

### NOTA

- L'aria calda viene espulsa tramite la griglia di ventilazione.
- Garantire un'adeguata ventilazione dell'ambiente per evitare la contaminazione dell'aria nel locale da parte di unità che bruciano altri combustibili, ad esempio i fuochi aperti.

## Utilizzo della funzione pulizia tamburo

Con l'utilizzo e con il tempo, l'elettrodomestico può formare odori sgradevoli che restano sui capi dopo l'asciugatura. L'uso periodico di questa funzione di pulizia aiuta a ridurre i cattivi odori emanati dall'elettrodomestico.

### **⚠** ATTENZIONE

- Rimuovere tutti i capi dall'elettrodomestico.

**1** Accendere l'elettrodomestico.

**2** Selezionare il pulsante **Pulizia Cestello**.



- 3** Tenere premuto il tasto **Avvio/Pausa**.
- Il processo di deodorizzazione dura circa 3 ore.
- 4** Aprire lo sportello dell'asciugatrice per fornire all'elettrodomestico una circolazione dell'aria sufficiente ad esaurire gli odori rimanenti.

- Versare più di 1,5 litri d'acqua nello scomparto farà fuoriuscire l'acqua in eccesso.

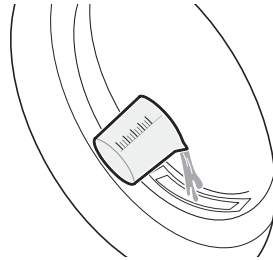

## ⚠ AVVERTENZA

- Per motivi di sicurezza, non permettere a bambini o animali di entrare all'interno dell'elettrodomestico per evitare danni o lesioni.

- 3** Reinscrivere sia il filtro interno che quello esterno e chiudere lo sportello dell'asciugabiancheria.

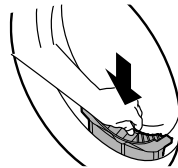

## Utilizzo della funzione di pulizia del condensatore

L'elettrodomestico lava la lanugine che si accumula sulla superficie del condensatore automaticamente usando l'acqua di condensa dei capi prodotta durante l'operazione. Tuttavia, è possibile pulire manualmente il condensatore se si desidera pulirlo più spesso.

## ⚠ ATTENZIONE

- Rimuovere tutti i capi dall'elettrodomestico.

- 4** Accendere l'elettrodomestico.
- 5** Selezionare il pulsante **Pulizia Condensatore**.
- 6** Tenere premuto il tasto **Avvio/Pausa** per iniziare la pulizia del condensatore.
- La pulizia del condensatore dura 1 ora.

- 1** Aprire lo sportello dell'asciugatrice ed estrarre i filtri interno ed esterno.

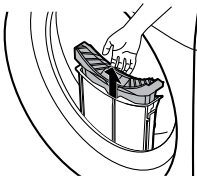

- 2** Versare lentamente 1 litro di acqua pulita nell'ingresso.
- Non versare l'acqua velocemente poiché fuoriuscirebbe.

- 7** Aprire lo sportello dell'asciugatrice per fornire all'elettrodomestico una circolazione dell'aria sufficiente per un'asciugatura più accurata dello cestello al termine della pulizia.

## ⚠ AVVERTENZA

- Per motivi di sicurezza, non permettere a bambini o animali di entrare all'interno dell'elettrodomestico per evitare danni o lesioni.

### Informazioni sull'illuminazione a LED

Questo prodotto contiene la sorgente luminosa di classe di efficienza energetica G.

- L'illuminazione a LED si attiva e si disattiva automaticamente in uno dei seguenti casi:
  - durante l'apertura e la chiusura della porta,
  - quando si preme il pulsante **Accensione e Avvio/Pausa**.
- L'illuminazione a LED non è dimmerabile.
- L'illuminazione a LED non contiene mercurio.
- Vedere [www.lg.com/global/recycling](http://www.lg.com/global/recycling).

---

### NOTA

- Questo aspetto varia in base al modello acquistato.
- 

#### Se l'illuminazione a LED non funziona

Chiudere la porta e riaprirla, oppure premere il pulsante **Accensione**. Se l'illuminazione a LED non si attiva, contattare il centro informazioni per i clienti di LG Electronics. Non cercare di rimuovere l'illuminazione a LED.

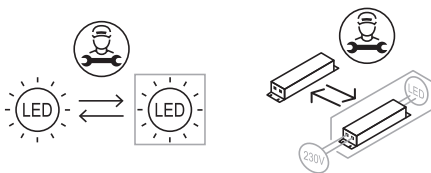

# RISOLUZIONE DEI PROBLEMI

L'uso dell'elettrodomestico può portare a errori e malfunzionamenti. Le seguenti tabelle contengono possibili cause e note per risolvere messaggi di errore o malfunzionamenti. Si raccomanda di leggere attentamente la tabella di seguito per risparmiare tempo e denaro che sarebbero necessari nel caso si dovesse chiamare il centro assistenza LG Electronics.

## Lavatrice

### Messaggi di errore

Sintomi	Causa & Soluzione
<b>IE</b> <b>ERRORE DI MANDATA</b>	<b>L'alimentazione d'acqua non è adeguata in quella posizione. L'acqua non entra o entra lentamente nell'elettrodomestico.</b> <ul style="list-style-type: none"> <li>Provare un altro rubinetto.</li> </ul>
	<b>Il rubinetto dell'alimentazione d'acqua non è completamente aperto. L'acqua non entra o entra lentamente nell'elettrodomestico.</b> <ul style="list-style-type: none"> <li>Aprire il rubinetto completamente.</li> </ul>
	<b>I tubi di mandata dell'acqua sono piegati.</b> <ul style="list-style-type: none"> <li>Stringere il tubo o reinstallare il tubo di mandata dell'acqua.</li> </ul>
	<b>I filtri dei tubi di mandata sono intasati.</b> <ul style="list-style-type: none"> <li>Controllare e pulire il filtro della valvola di ingresso dopo aver chiuso i rubinetti e rimosso i collegamenti dei tubi flessibili alla lavatrice.</li> </ul>
<b>UE</b> <b>ERRORE DI BILANCIAMENTO</b>	<b>L'elettrodomestico ha un sistema che individua e corregge lo sbilanciamento dell'elettrodomestico.</b> <ul style="list-style-type: none"> <li>Se i vestiti sono troppo umidi alla fine del ciclo, risistemare il carico per consentire una centrifuga adeguata. Chiudere lo sportello e premere il tasto <b>Avvio/Pausa</b>. Potrebbe volerci un po' di tempo prima che l'elettrodomestico inizi la centrifuga. Lo sportello deve essere chiuso prima che inizi la centrifuga.</li> </ul>
	<b>Il carico è troppo piccolo. Il sistema potrebbe fermare la centrifuga o persino interrompere completamente il ciclo di centrifuga se vengono caricati singoli capi pesanti (es. tappetino da bagno, accappatoio, ecc.).</b> <ul style="list-style-type: none"> <li>Aggiungere 1 o 2 capi simili o più piccoli per aiutare a bilanciare il carico. Chiudere lo sportello e premere il tasto <b>Avvio/Pausa</b>. Potrebbe volerci un po' di tempo prima che l'elettrodomestico inizi la centrifuga. Lo sportello deve essere chiuso prima che inizi la centrifuga.</li> </ul>
<b>DE</b> <b>ERRORE DI USCITA DELL'ACQUA</b>	<b>Il tubo di scarico è piegato o intasato. L'acqua dell'elettrodomestico non viene scaricata o viene scaricata lentamente.</b> <ul style="list-style-type: none"> <li>Pulire e raddrizzare il tubo di scarico.</li> </ul>

Sintomi	Causa & Soluzione
<b>DE</b> <b>ERRORE DI USCITA DELL'ACQUA</b>	<b>Il filtro di scarico è intasato.</b> <ul style="list-style-type: none"> <li>• Verificare e pulire il filtro di scarico.</li> </ul>
<b>dE / dE2</b> <b>ERRORE SPORTELLO</b>	<b>Lo sportello è aperto.</b> <ul style="list-style-type: none"> <li>• Chiudere lo sportello e assicurarsi che non vi sia niente impigliato sotto lo sportello che gli impedisca di chiudersi completamente.</li> </ul> <b>Malfunzionamenti del sensore dello sportello.</b> <ul style="list-style-type: none"> <li>• Chiudere lo sportello. Chiamare il centro assistenza LG. Per il numero di telefono del centro assistenza LG, vedere il certificato di garanzia.</li> </ul>
<b>EE</b> <b>ERRORE DI CONTROLLO</b>	<b>Si tratta di un errore di controllo.</b> <ul style="list-style-type: none"> <li>• Scollegare la spina elettrica e chiamare l'assistenza.</li> </ul>
<b>LE</b> <b>ERRORE BLOCCO MOTORE</b>	<b>Sovraccarico del motore.</b> <ul style="list-style-type: none"> <li>• Attendere 30 minuti fino a quando il motore non si è raffreddato, quindi riavviare il ciclo.</li> </ul>
<b>FE</b> <b>ERRORE DI TRABOCAMENTO</b>	<b>Caricamento d'acqua eccessivo dovuto a causa di una possibile valvola dell'acqua difettosa.</b> <ul style="list-style-type: none"> <li>• Chiudere il rubinetto dell'acqua. Scollegare la spina di alimentazione. Chiamare l'assistenza.</li> </ul>
<b>PE</b> <b>ERRORE DEL SENSORE DI PRESSIONE</b>	<b>Malfunzionamenti del sensore di livello dell'acqua.</b> <ul style="list-style-type: none"> <li>• Chiudere il rubinetto dell'acqua. Scollegare la spina di alimentazione. Chiamare l'assistenza.</li> </ul>
<b>u5</b> <b>ERRORE DEL SENSORE DELLE VIBRAZIONI</b>	<b>Malfunzionamenti del sensore delle vibrazioni.</b> <ul style="list-style-type: none"> <li>• Chiamare l'assistenza.</li> </ul>
<b>FF</b> <b>ERRORE DI CONGELAMENTO</b>	<b>La pompa del tubo di mandata o di scarico è congelata?</b> <ul style="list-style-type: none"> <li>• Inserire acqua calda nel cestello per scongelare il tubo di scarico e la pompa di scarico. Coprire il tubo di mandata con un asciugamano umido e caldo.</li> </ul>
<b>RE</b> <b>PERDITE D'ACQUA</b>	<b>Perdite d'acqua.</b> <ul style="list-style-type: none"> <li>• Chiamare l'assistenza.</li> </ul>
<b>PF</b> <b>ERRORE DI ALIMENTAZIONE</b>	<b>Un errore di alimentazione o un servizio elettrico inadeguato possono essersi verificati durante il funzionamento.</b> <ul style="list-style-type: none"> <li>• Premere il tasto <b>Avvio/Pausa</b> per riavviare il ciclo.</li> </ul>

## Rumori che si potrebbero sentire

Sintomi	Causa & Soluzione
<b>Crepitii e rumori metallici</b>	<p><b>Possibile presenza di oggetti (ad es. chiavi, monete o spilli) nel cestello.</b></p> <ul style="list-style-type: none"> <li>Fermare l'elettrodomestico e verificare la presenza di oggetti nel cestello. Se il rumore continua dopo il riavvio dell'elettrodomestico, chiamare l'assistenza.</li> </ul>
<b>Rumore sordo</b>	<p><b>I vestiti pesanti potrebbero produrre un rumore sordo, che in genere è normale.</b></p> <ul style="list-style-type: none"> <li>Se il suono persiste, è probabile che l'elettrodomestico sia sbilanciato. Arrestare e ridistribuire i vestiti.</li> </ul>
	<p><b>I vestiti potrebbero essere sbilanciati.</b></p> <ul style="list-style-type: none"> <li>Interrompere il programma e ridistribuire i vestiti dopo che lo sportello si sblocca.</li> </ul>
<b>Rumore vibrante</b>	<p><b>I materiali di imballaggio non sono stati rimossi.</b></p> <ul style="list-style-type: none"> <li>Rimuovere i materiali di imballaggio.</li> </ul>
	<p><b>I vestiti potrebbero essere distribuiti nel cestello in modo non equo.</b></p> <ul style="list-style-type: none"> <li>Interrompere il programma e ridistribuire i vestiti dopo che lo sportello si sblocca.</li> </ul>
	<p><b>Non tutti i piedini di livellamento sono poggiati ben saldi e uniformi sul pavimento.</b></p> <ul style="list-style-type: none"> <li>Vedere le istruzioni <b>Livellamento dell'elettrodomestico</b> per sistemare il livellamento dell'elettrodomestico.</li> </ul>
	<p><b>Il pavimento non è abbastanza rigido.</b></p> <ul style="list-style-type: none"> <li>Verificare che il pavimento sia solido e non flessibile. Vedere i <b>Requisiti del luogo di installazione</b> per scegliere la posizione adeguata.</li> </ul>

## Uso

Sintomi	Causa & Soluzione
<b>Ci sono perdite d'acqua.</b>	<p><b>I tubi di scarico domestici sono intasati.</b></p> <ul style="list-style-type: none"> <li>Sturare i tubi di scarico. Se necessario, rivolgersi a un idraulico.</li> </ul>
	<p><b>Le perdite sono dovute a installazione non corretta o intasamento del tubo di scarico.</b></p> <ul style="list-style-type: none"> <li>Pulire e raddrizzare il tubo di scarico. Verificare e pulire regolarmente il filtro di scarico.</li> </ul>
	<p><b>Il tappo del filtro della pompa di scarico non è montato correttamente.</b></p> <ul style="list-style-type: none"> <li>Rimontare il filtro della pompa di scarico.</li> </ul>

Sintomi	Causa & Soluzione
<b>L'elettrodomestico non funziona.</b>	<b>Il pannello di controllo si è spento a causa di inattività.</b> <ul style="list-style-type: none"> <li>• Ciò rientra nel normale funzionamento del prodotto. Premere il tasto <b>Accensione</b> per accendere l'elettrodomestico.</li> </ul>
	<b>L'elettrodomestico è scollegato.</b> <ul style="list-style-type: none"> <li>• Assicurarsi che il cavo sia collegato saldamente a una presa funzionante.</li> </ul>
	<b>L'alimentazione idrica è chiusa.</b> <ul style="list-style-type: none"> <li>• Aprire completamente il rubinetto di mandata dell'acqua.</li> </ul>
	<b>I controlli non sono impostati correttamente.</b> <ul style="list-style-type: none"> <li>• Assicurarsi che il programma sia impostato correttamente. Chiudere lo sportello e premere il tasto <b>Avvio/Pausa</b>.</li> </ul>
	<b>Lo sportello è aperto.</b> <ul style="list-style-type: none"> <li>• Chiudere lo sportello e assicurarsi che non vi sia niente impigliato sotto lo sportello che gli impedisca di chiudersi completamente.</li> </ul>
	<b>Il salvavita/fusibile è scattato/fuso.</b> <ul style="list-style-type: none"> <li>• Verificare i salvavita/fusibili del tubo. Sostituire i fusibili o ripristinare il salvavita. L'elettrodomestico dovrebbe trovarsi su un circuito derivato apposito. L'elettrodomestico riprenderà il programma dove si è fermato una volta che la corrente è stata ripristinata.</li> </ul>
	<b>Il controllo deve essere azzerato.</b> <ul style="list-style-type: none"> <li>• Premere il tasto <b>Accensione</b>, poi selezionare nuovamente il programma desiderato e premere il tasto <b>Avvio/Pausa</b>.</li> </ul>
	<b>Il tasto Avvio/Pausa non è stato premuto dopo che è stato impostato un programma.</b> <ul style="list-style-type: none"> <li>• Premere il tasto <b>Accensione</b>, poi selezionare nuovamente il programma desiderato e premere il tasto <b>Avvio/Pausa</b>. L'elettrodomestico si spegne se il tasto <b>Avvio/Pausa</b> non viene premuto per un certo tempo.</li> </ul>
	<b>Pressione dell'acqua estremamente bassa.</b> <ul style="list-style-type: none"> <li>• Verificare un altro rubinetto della casa per assicurarsi che la pressione dell'acqua domestica sia adeguata.</li> </ul>
<b>L'elettrodomestico sta riscaldando l'acqua o creando vapore.</b> <ul style="list-style-type: none"> <li>• Il cestello potrebbe smettere di funzionare temporaneamente durante certi cicli, mentre l'acqua viene riscaldata in sicurezza a una determinata temperatura.</li> </ul>	
<b>I tasti potrebbero non funzionare correttamente.</b>	<b>L'opzione Blocco Bimbi è attivata.</b> <ul style="list-style-type: none"> <li>• Disattivare l'opzione <b>Blocco Bimbi</b> se necessario.</li> </ul>
<b>Lo sportello non si apre.</b>	<b>Per motivi di sicurezza non è possibile aprire lo sportello quando l'elettrodomestico si avvia.</b> <ul style="list-style-type: none"> <li>• Questo è normale. È possibile aprire lo sportello quando l'icona  si spegne.</li> </ul>

Sintomi	Causa & Soluzione
<b>L'elettrodomestico non si sta riempiendo adeguatamente.</b>	<b>Filtro di mandata intasato.</b> <ul style="list-style-type: none"> <li>Assicurarsi che i filtri di mandata sulle valvole di riempimento non siano intasati.</li> </ul>
	<b>I tubi di mandata potrebbero essere piegati.</b> <ul style="list-style-type: none"> <li>Verificare che i tubi di mandata non siano piegati o intasati.</li> </ul>
	<b>Mandata acqua insufficiente.</b> <ul style="list-style-type: none"> <li>Assicurarsi che i rubinetti dell'acqua calda e fredda siano aperti completamente.</li> </ul>
	<b>I tubi di mandata calda e fredda sono invertiti.</b> <ul style="list-style-type: none"> <li>Verificare le connessioni del tubo di mandata.</li> </ul>
<b>L'elettrodomestico non scarica l'acqua.</b>	<b>Tubo di scarico piegato.</b> <ul style="list-style-type: none"> <li>Assicurarsi che il tubo di scarico non sia piegato.</li> </ul>
	<b>Lo scarico si trova a più di 1,2 m dal pavimento.</b> <ul style="list-style-type: none"> <li>Assicurarsi che il tubo di scarico non si trovi a più di 1,2 m dal fondo dell'elettrodomestico.</li> </ul>
<b>Il detersivo viene erogato in modo incompleto o non viene erogato affatto.</b>	<b>Si utilizza troppo detersivo.</b> <ul style="list-style-type: none"> <li>Attenersi alle istruzioni del produttore del detersivo.</li> </ul>
	<b>Il filtro della pompa di scarico potrebbe essere bloccato.</b> <ul style="list-style-type: none"> <li>Pulire il filtro di scarico.</li> </ul>
<b>La durata del ciclo è più lunga del solito.</b>	<b>Il carico è troppo piccolo.</b> <ul style="list-style-type: none"> <li>Aggiungere più capi per consentire all'elettrodomestico di bilanciare i carichi.</li> </ul>
	<b>Capi pesanti sono mischiati con capi più leggeri.</b> <ul style="list-style-type: none"> <li>Cercare sempre di lavare capi di peso simile per permettere all'elettrodomestico di distribuire equamente il peso del carico per la centrifuga.</li> </ul>
	<b>Il carico è squilibrato.</b> <ul style="list-style-type: none"> <li>Ridistribuire manualmente il carico se i capi si sono aggrovigliati.</li> </ul>
<b>La fine del ciclo è ritardata.</b>	<b>È stato individuato uno squilibrio oppure è attivo il programma di rimozione della schiuma.</b> <ul style="list-style-type: none"> <li>Ciò rientra nel normale funzionamento del prodotto. Il tempo rimanente visualizzato sul display rappresenta solo una stima. Il tempo effettivo può variare.</li> </ul>

## Prestazioni

Sintomi	Causa & Soluzione
<b>Scarsa rimozione delle macchie</b>	<p><b>Macchie fissate sul tessuto in precedenza.</b></p> <ul style="list-style-type: none"> <li>I capi che sono stati lavati in precedenza possono avere macchie che si sono fissate sul tessuto. Tali macchie possono essere difficili da rimuovere e possono richiedere un lavaggio a mano o un pretrattamento per agevolare la rimozione delle macchie.</li> </ul>
<b>Macchie</b>	<p><b>La candeggina o l'ammorbidente vengono erogati troppo presto.</b></p> <ul style="list-style-type: none"> <li>Lo scomparto dell'erogatore è troppo pieno e questo fa sì che la candeggina o l'ammorbidente vengano erogati rapidamente. Dosare sempre la candeggina o l'ammorbidente per impedire un'erogazione eccessiva.</li> <li>Chiudere lentamente l'erogatore del detersivo.</li> </ul>
	<p><b>La candeggina o l'ammorbidente sono stati erogati direttamente sul vestiti nel cestello.</b></p> <ul style="list-style-type: none"> <li>Utilizzare sempre l'erogatore del detersivo per garantire che i prodotti vengano erogati adeguatamente nel momento giusto durante il programma.</li> </ul>
	<p><b>Gli indumenti non sono stati separati adeguatamente.</b></p> <ul style="list-style-type: none"> <li>Lavare sempre separatamente i colori scuri e i colori chiari e bianchi per evitare che scoloriscano.</li> <li>Non lavare mai capi molto sporchi con capi leggermente sporchi.</li> </ul>
<b>Pieghe</b>	<p><b>Il bucato non è stato tolto prontamente dall'elettrodomestico.</b></p> <ul style="list-style-type: none"> <li>Rimuovere sempre i capi dall'elettrodomestico non appena il programma è completato.</li> </ul>
	<p><b>L'elettrodomestico è troppo carico.</b></p> <ul style="list-style-type: none"> <li>L'elettrodomestico può essere caricato completamente, ma i capi non dovrebbero essere ammassati nel cestello. Lo sportello dell'elettrodomestico si dovrebbe chiudere facilmente.</li> </ul>
	<p><b>I tubi di mandata dell'acqua calda e fredda sono invertiti.</b></p> <ul style="list-style-type: none"> <li>Il risciacquo con acqua calda può creare pieghe negli indumenti. Verificare le connessioni del tubo di mandata.</li> </ul>
	<p><b>La velocità di centrifuga potrebbe essere troppo alta.</b></p> <ul style="list-style-type: none"> <li>Impostare la velocità di centrifuga in base al tipo di vestiti.</li> </ul>



## Odore

Sintomi	Causa & Soluzione
<b>Odore stantio o di muffa nell'elettrodomestico</b>	<b>L'interno del cestello non è pulito adeguatamente.</b> <ul style="list-style-type: none"> <li>• Eseguire regolarmente la funzione <b>Pulizia Vasca</b>.</li> </ul>
	<b>Un tubo di scarico non installato correttamente potrebbe causare travasi (acqua che ritorna nell'elettrodomestico), generando cattivi odori.</b> <ul style="list-style-type: none"> <li>• Quando si installa il tubo di scarico, assicurarsi che non si pieghi né si intasi.</li> </ul>
	<b>Se l'erogatore del detersivo non viene pulito regolarmente, muffe o altre sostanze potrebbero generare cattivi odori.</b> <ul style="list-style-type: none"> <li>• Rimuovere e pulire l'erogatore del detersivo, specialmente la parte superiore e inferiore dell'apertura dell'erogatore.</li> </ul>

# Asciugabiancheria

## Messaggi di errore

Sintomi	Causa & Soluzione
dE1 / dE2 ERRORE SPORTELLO	<p><b>Lo sportello è stato aperto mentre l'elettrodomestico era in funzione oppure l'elettrodomestico è stato avviato senza chiudere correttamente lo sportello.</b></p> <ul style="list-style-type: none"> <li>• Chiudere completamente lo sportello.</li> <li>• Se dE1 / dE2 non scompare, rivolgersi all'assistenza.</li> </ul>
dE4 ERRORE SPORTELLO	<p><b>Il rilevamento dell'interruttore dello sportello non funziona correttamente.</b></p> <ul style="list-style-type: none"> <li>• Scollegare la spina elettrica e chiamare l'assistenza.</li> </ul>
EE1 / EE2 ERRORE TEMPERATURA	<p><b>Malfunzionamento del sensore della temperatura.</b></p> <ul style="list-style-type: none"> <li>• Scollegare la spina elettrica e chiamare l'assistenza.</li> </ul>
F1 ERRORE TEMPERATURA	<p><b>La temperatura all'interno del cestello è aumentata improvvisamente.</b></p> <ul style="list-style-type: none"> <li>• Scollegare la spina elettrica e chiamare l'assistenza.</li> </ul>
LE1 ERRORE BLOCCO MOTORE	<p><b>Il motore si è arrestato improvvisamente.</b></p> <ul style="list-style-type: none"> <li>• Controllare se l'entità del carico è superiore a quella massima.</li> <li>• Scollegare la spina elettrica e chiamare l'assistenza.</li> </ul>
LE2 / RE ERRORE COMPRESSORE	<p><b>Il compressore si è arrestato improvvisamente.</b></p> <ul style="list-style-type: none"> <li>• Scollegare la spina elettrica e chiamare l'assistenza.</li> </ul>
QE ERRORE POMPA DI SCARICO	<p><b>Malfunzionamento del motore della pompa di scarico.</b></p> <ul style="list-style-type: none"> <li>• Scollegare la spina elettrica e chiamare l'assistenza.</li> </ul>
	<p><b>La temperatura ambiente è inferiore a zero.</b></p> <ul style="list-style-type: none"> <li>• La temperatura ambiente consigliata è compresa tra 5 e 35 °C.</li> </ul>
drr ERRORE GUASTO ACQUA DI SCARICO	<p><b>Il tubo di scarico non è collegato correttamente.</b></p> <ul style="list-style-type: none"> <li>• Collegare correttamente il tubo di scarico.</li> <li>• Assicurarsi che il tubo di scarico non sia otturato o piegato, e che non sia schiacciato dietro o sotto l'asciugabiancheria.</li> <li>• Se il messaggio continua a essere visualizzato, scollegare il cavo di alimentazione e chiamare l'assistenza.</li> </ul>
IF NESSUNO ERRORE FILTRO ANTLANUGINE	<p><b>Il filtro antilanugine non è nell'elettrodomestico.</b></p> <ul style="list-style-type: none"> <li>• Inserire il filtro antilanugine.</li> </ul>

Sintomi	Causa & Soluzione
<b>P5</b> <b>ERRORE DI ALIMENTAZIONE ELETTRICA</b>	<p><b>Il cavo di alimentazione è collegato in modo errato.</b></p> <ul style="list-style-type: none"> <li>Controllare il collegamento del cavo di alimentazione.</li> <li>Se il messaggio continua a essere visualizzato, scollegare il cavo di alimentazione e chiamare l'assistenza.</li> </ul>
<b>[ ] &lt;-&gt; End</b>	<p><b>Indica che l'asciugabiancheria è in pausa o che il cestello dell'asciugabiancheria ruota periodicamente.</b></p> <ul style="list-style-type: none"> <li>Spegnere l'elettrodomestico e scaricare tutta la biancheria dall'elettrodomestico.</li> </ul>

## Uso

Sintomi	Causa & Soluzione
<b>L'elettrodomestico non si accende.</b>	<p><b>Il cavo di alimentazione non è collegato correttamente.</b></p> <ul style="list-style-type: none"> <li>Accertarsi che la spina di alimentazione sia inserita correttamente in una presa dotata di messa a terra compatibile con i dati forniti sulla targhetta dell'elettrodomestico.</li> </ul>
	<p><b>Si è bruciato un fusibile dell'impianto elettrico domestico, è scattato l'interruttore salvavita o si è verificato un blackout.</b></p> <ul style="list-style-type: none"> <li>Azzerare l'interruttore salvavita o sostituire il fusibile. Non sostituire il fusibile con fusibili di capacità superiore. Se il problema è dovuto a un sovraccarico del circuito, rivolgersi a un elettricista qualificato.</li> </ul>
<b>L'elettrodomestico non si riscalda.</b>	<p><b>Si è bruciato un fusibile dell'impianto elettrico domestico, è scattato l'interruttore salvavita o si è verificato un blackout.</b></p> <ul style="list-style-type: none"> <li>Azzerare l'interruttore salvavita o sostituire il fusibile. Non sostituire il fusibile con fusibili di capacità superiore. Se il problema è dovuto a un sovraccarico del circuito, rivolgersi a un elettricista qualificato.</li> </ul>
	<p><b>Il ciclo selezionato non utilizza il calore.</b></p> <ul style="list-style-type: none"> <li>Alcuni cicli sono impostati automaticamente su non riscaldato o asciugatura all'aria. Selezionare un ciclo che consenta l'asciugatura riscaldata.</li> </ul>
<b>Perdite d'acqua.</b>	<p><b>Il tubo di scarico opzionale non è collegato correttamente.</b></p> <ul style="list-style-type: none"> <li>Collegare correttamente il tubo di scarico opzionale.</li> </ul>
	<p><b>Quando è stato chiuso lo sportello, capi o corpi estranei sono rimasti intrappolati nello sportello.</b></p> <ul style="list-style-type: none"> <li>Prima di utilizzare l'elettrodomestico, accertarsi che nello sportello non siano intrappolati capi o corpi estranei. Se si verificano continuamente perdite d'acqua, rivolgersi al Centro informazioni per il clienti LG Electronics.</li> </ul>

Sintomi	Causa & Soluzione
<b>L'elettrodomestico funziona e si mette in pausa da solo quando finisce il ciclo di asciugatura.</b>	<p><b>Questo è il modo in cui funziona l'opzione anti piega.</b></p> <ul style="list-style-type: none"> <li>• Verificare se l'opzione anti piega è impostata. L'opzione è ideata per impedire la formazione di pieghe nel caso in cui i vestiti non vengono scaricati prontamente alla fine del ciclo di asciugatura. Quando l'opzione è impostata, l'elettrodomestico funziona per 10 secondi e si mette in pausa per 5 minuti. L'opzione è attiva per un massimo di 2 ore.</li> </ul>

## Prestazioni

Sintomi	Causa & Soluzione
<b>L'asciugatura dei capi richiede troppo tempo.</b>	<p><b>Il carico non è stato separato correttamente.</b></p> <ul style="list-style-type: none"> <li>• Separare i capi pesanti da quelli leggeri. L'asciugatura di capi più grossi e pesanti richiede più tempo. Se il carico contiene capi leggeri e pesanti, il sensore potrebbe confondersi, dal momento che i capi leggeri si asciugano più rapidamente.</li> </ul>
	<p><b>Grosso carico di tessuti pesanti.</b></p> <ul style="list-style-type: none"> <li>• L'asciugatura di tessuti pesanti richiede più tempo poiché tali capi tendono a trattenere più umidità. Per ridurre i tempi di asciugatura e per mantenerli più costanti per i capi grossi e pesanti, dividerli in carichi più leggeri di peso simile.</li> </ul>
	<p><b>I controlli dell'elettrodomestico non si impostano correttamente.</b></p> <ul style="list-style-type: none"> <li>• Utilizzare le impostazioni di controllo appropriate al tipo di carico da asciugare. Per ottimizzare l'asciugatura di alcuni capi, potrebbe essere necessario regolare l'impostazione del livello di asciugatura.</li> </ul>
	<p><b>Pulire il filtro antilanugine.</b></p> <ul style="list-style-type: none"> <li>• Rimuovere la lanugine dal filtro dopo di ogni ciclo. Una volta rimossa la lanugine, controllare sotto la luce di una lampada se il filtro è ostruito o è ancora sporco. Per alcuni capi che producono molta lanugine, ad esempio gli asciugamani da bagno nuovi, potrebbe essere necessario sospendere il ciclo e pulire il filtro durante il ciclo.</li> </ul>
	<p><b>Si è bruciato un fusibile dell'impianto elettrico domestico, è scattato l'interruttore salvavita o si è verificato un blackout.</b></p> <ul style="list-style-type: none"> <li>• Azzerare l'interruttore salvavita o sostituire il fusibile. Non sostituire il fusibile con fusibili di capacità superiore. Se il problema è dovuto a un sovraccarico del circuito, rivolgersi a un elettricista qualificato.</li> </ul>
	<p><b>L'elettrodomestico è troppo carico.</b></p> <ul style="list-style-type: none"> <li>• Per ottimizzare l'efficienza e il rendimento dell'asciugatura, dividere i grossi carichi in carichi più piccoli.</li> </ul>

Sintomi	Causa & Soluzione
<b>L'asciugatura dei capi richiede troppo tempo.</b>	<p><b>L'asciugabiancheria è un modello a pompa di calore.</b></p> <ul style="list-style-type: none"> <li>I modelli di asciugabiancheria a pompa di calore possono impiegare più tempo ad asciugare i vestiti. Tuttavia, rispetto a un'asciugabiancheria convenzionale, in cui il riscaldatore utilizza molta più energia rispetto al cestello a motore, un'asciugabiancheria a pompa di calore utilizza uno scambiatore di calore più efficiente e in genere utilizzerà meno energia in generale, anche durante i cicli lunghi.</li> </ul>
<b>Il tempo di asciugatura non è costante.</b>	<p><b>Le impostazioni della temperatura, la dimensione del carico o il livello di umidità dei capi non sono costanti.</b></p> <ul style="list-style-type: none"> <li>Il tempo di asciugatura di un carico varia in base al tipo di calore utilizzato (elettrico), alla dimensione del carico, al tipo di tessuto, al grado di umidità dei capi e allo stato del filtro antilana. Anche lo sbilanciamento del carico nell'elettrodomestico può ridurre l'efficacia della centrifuga, per cui i capi rimangono più umidi e impiegano più tempo per asciugarsi.</li> </ul>
<b>Residui di macchie di sporco o di grasso sui capi.</b>	<p><b>Utilizzo errato dell'ammorbidente.</b></p> <ul style="list-style-type: none"> <li>Quando i capi devono essere asciugati nell'elettrodomestico, utilizzare la quantità di ammorbidente consigliata dal produttore dell'ammorbidente.</li> </ul>
	<p><b>Capi puliti e sporchi vengono asciugati insieme.</b></p> <ul style="list-style-type: none"> <li>Utilizzare l'elettrodomestico per asciugare solo capi puliti. La sporcizia dei capi potrebbe sporcare anche i capi puliti, nello stesso carico o nei carichi successivi.</li> </ul>
	<p><b>Capi non puliti o risciacquati prima di essere inseriti nell'elettrodomestico.</b></p> <ul style="list-style-type: none"> <li>È possibile che le macchie sui capi asciugati non siano state eliminate con il lavaggio. Accertarsi che i capi siano perfettamente puliti o risciacquati, attenendosi alle istruzioni della lavatrice e del detersivo. Lo sporco difficile da eliminare potrebbe richiedere un pretrattamento prima del lavaggio.</li> </ul>
<b>Capi raggrinziti.</b>	<p><b>I capi sono stati asciugati per troppo tempo (asciugatura eccessiva).</b></p> <ul style="list-style-type: none"> <li>Se i capi vengono sottoposti a un processo di asciugatura troppo lungo, potrebbero raggrinzirsi. Provare a ridurre i tempi di asciugatura.</li> </ul>
	<p><b>Capi lasciati per troppo tempo nell'elettrodomestico al termine del ciclo.</b></p> <ul style="list-style-type: none"> <li>Usare l'opzione <b>Anti Piega</b>.</li> </ul>
<b>Capi ristretti.</b>	<p><b>Non sono state seguite le istruzioni per il lavaggio dei capi.</b></p> <ul style="list-style-type: none"> <li>Per evitare che i capi si restringano, controllare sempre le istruzioni per il lavaggio. È normale che alcuni tessuti si restringano quando vengono lavati. Altri tessuti possono essere lavati tranquillamente, ma si restringono quando vengono asciugati nell'elettrodomestico. Impostare una temperatura di asciugatura bassa o asciugarli a freddo.</li> </ul>

Sintomi	Causa & Soluzione
<b>Lanugine sui capi.</b>	<p><b>Il filtro antilanugine non è stato pulito correttamente.</b></p> <ul style="list-style-type: none"> <li>• Rimuovere la lanugine dal filtro dopo ogni ciclo. Una volta rimossa la lanugine, controllare sotto la luce di una lampada se il filtro è ostruito o è ancora sporco. Se sembra sporco, pulirlo attenendosi alle istruzioni. Per alcuni capi che producono molta lanugine potrebbe essere necessario pulire il filtro antilanugine durante il ciclo.</li> </ul>
	<p><b>I capi non sono stati separati correttamente.</b></p> <ul style="list-style-type: none"> <li>• Alcuni tessuti producono lanugine (ad esempio gli asciugamani di cotone), per cui devono essere asciugati separatamente dai capi che assorbono lanugine (ad es. pantaloni in lino neri).</li> </ul>
	<p><b>L'elettrodomestico è troppo carico.</b></p> <ul style="list-style-type: none"> <li>• Per l'asciugatura, dividere i grossi carichi in carichi più piccoli.</li> </ul>
	<p><b>Le tasche contenevano carta.</b></p> <ul style="list-style-type: none"> <li>• Prima dell'asciugatura, controllare attentamente il contenuto delle tasche.</li> </ul>
<b>Elettricità statica eccessiva nelle tasche dopo l'asciugatura.</b>	<p><b>I capi sono stati asciugati per troppo tempo (asciugatura eccessiva).</b></p> <ul style="list-style-type: none"> <li>• Se il carico di capi è eccessivo, potrebbe accumulare elettricità statica. Regolare le impostazioni e scegliere un tempo di asciugatura inferiore.</li> </ul>
	<p><b>Asciugatura di capi sintetici, antipiega o misto sintetico.</b></p> <ul style="list-style-type: none"> <li>• Questi tessuti producono più elettricità statica. Provare a utilizzare un ammorbidente o impostare tempi di asciugatura inferiori.</li> </ul>
<b>Il programma Asciugatura lascia zone umide nei capi.</b>	<p><b>Carico eccessivo o insufficiente. Il carico è costituito solo da grossi capi, ad esempio coperte o trapunte.</b></p> <ul style="list-style-type: none"> <li>• Se si caricano capi eccessivi o insufficienti, il sensore potrebbe rilevare erroneamente il livello di umidità del carico. Scegliere un programma di Asciugatura a tempo per i carichi molto piccoli.</li> <li>• I capi molto grossi o voluminosi (ad es. coperte o trapunte) a volte possono avvolgersi l'uno dentro l'altro formando una palla. I capi esterni si asciugano e vengono rilevati dal sensore, mentre i capi interni rimangono bagnati. Quando viene asciugato un singolo capo molto voluminoso, potrebbe essere utile sospendere il ciclo una o due volte e risistemare il capo per svolgerlo in modo da esporre le zone bagnate.</li> <li>• Per asciugare pochi capi che rimangono bagnati in un carico molto voluminoso o per eliminare piccole zone umide su capi di notevoli dimensioni, al termine di un programma Asciugatura svuotare il filtro antilanugine e impostare un programma Asciugatura a tempo per completare l'asciugatura del(i) capo(i).</li> </ul>

## Odori

Sintomi	Causa & Soluzione
L'elettrodomestico emana un odore sgradevole.	<p><b>È la prima volta che si utilizza l'elettrodomestico?</b></p> <ul style="list-style-type: none"> <li>L'odore è causato dal materiale gommoso all'interno dell'elettrodomestico. L'odore è normale quando l'elettrodomestico è nuovo e scompare dopo aver eseguito diversi cicli.</li> </ul>
	<p><b>Si sente un cattivo odore durante l'uso?</b></p> <ul style="list-style-type: none"> <li>Non superare la quantità di detersivo raccomandata dal produttore durante il lavaggio dei vestiti. Il detersivo in eccesso può accumularsi sui vestiti e causare cattivi odori.</li> <li>Lasciare i vestiti nella lavatrice o nell'asciugabiancheria al termine del ciclo può causare cattivi odori. Rimuovere subito gli indumenti quando il ciclo finisce.</li> <li>Per i modelli senza ventola, lasciare lo sportello dell'asciugabiancheria aperto dopo l'asciugatura o utilizzare il fermaporta magnetico (su alcuni modelli) per tenere lo sportello leggermente socchiuso.</li> <li>Se l'odore proviene dalla lavatrice, seguire le istruzioni nel manuale del prodotto per pulire la vasca/il cestello della lavatrice.</li> <li>Mantenere entrambi i filtri antilanugine puliti. I filtri antilanugine intasati o sporchi possono causare cattivi odori. Dopo aver pulito il filtro antilanugine, lasciarlo asciugare completamente prima di utilizzarlo.</li> <li>Eseguire periodicamente i cicli <b>Pulizia Cestello</b> e <b>Pulizia Condensatore</b> seguendo le istruzioni nella sezione <b>MANUTENZIONE</b>.</li> </ul>

## Comune

### Wi-Fi

Sintomi	Causa & Soluzione
Il dispositivo casalingo e lo smartphone non sono collegati alla rete Wi-Fi.	<p><b>La password per il Wi-Fi con la quale si sta tentando di accedere non è corretta.</b></p> <ul style="list-style-type: none"> <li>Cercare la rete Wi-Fi collegata allo smartphone e rimuoverla, quindi effettuare la registrazione dell'applicazione su <b>LG ThinQ</b>.</li> </ul>
	<p><b>La Conn. Dati per lo smartphone è attiva.</b></p> <ul style="list-style-type: none"> <li>Disattivare la <b>Conn. Dati</b> dello smartphone ed effettuare la registrazione del dispositivo utilizzando la rete Wi-Fi.</li> </ul>
	<p><b>Il nome della rete wireless (SSID) non è stato impostato correttamente.</b></p> <ul style="list-style-type: none"> <li>Il nome della rete wireless (SSID) dovrebbe essere una combinazione di lettere e numeri (non utilizzare caratteri speciali).</li> </ul>

<b>Sintomi</b>	<b>Causa &amp; Soluzione</b>
<b>Il dispositivo casalingo e lo smartphone non sono collegati alla rete Wi-Fi.</b>	<b>La frequenza del router non è 2,4 GHz.</b> <ul style="list-style-type: none"><li>• È supportata solo la frequenza del router a 2,4 GHz. Impostare il router wireless a 2,4 GHz e collegare l'applicazione al router wireless. È possibile controllare la frequenza del router tramite il provider di servizi Internet o il produttore del router.</li></ul>
	<b>La distanza tra il dispositivo e il router è eccessiva.</b> <ul style="list-style-type: none"><li>• Se la distanza tra il dispositivo e il router fosse eccessiva, la potenza del segnale si indebolirebbe e la connessione potrebbe non configurarsi correttamente. Spostare il router perché sia più vicino al dispositivo.</li></ul>



## APPENDICE

## Scheda prodotto

## Regolamento delegato (UE) n. 392/2012 della Commissione

L'asterisco(i) significa variante di modello e può essere variato da (0-9), (A-Z) o spazio vuoto.

LG	WT1210***
Capacità nominale di bucato in cotone (kg) per il programma Cotone standard a pieno carico	10 kg
Tipo di asciugabiancheria	Asciugabiancheria domestica rotante a condensatore
Classe di efficienza energetica su una scala da D (efficienza minima) ad A+++ (efficienza massima).	A+++
Consumo annuo ponderato di energia (AE <sub>C</sub> ) kWh all'anno (kWh/anno)* <sup>1</sup>	211
Asciugabiancheria automatica rotante	Sì
"Ecoetichetta europea ottenuta" in base al [regolamento (CE) N. 66/2010]	No
Consumo energetico per il programma standard cotone a pieno carico (E <sub>dry</sub> ) (kWh)	1,79
Consumo energetico per il programma standard cotone a mezzo carico (E <sub>dry1/2</sub> ) (kWh)	0,92
Consumo energetico della modalità di spegnimento del programma standard cotone a pieno carico (P <sub>O</sub> ) (W)	0,49
Consumo energetico della modalità continua del programma standard cotone a pieno carico (P <sub>I</sub> ) (W)	0,49
Durata della modalità continua (T <sub>I</sub> ) (min)	10
Il <b>Cotone</b> <input type="checkbox"/> → <b>Armadio</b> → <b>Energia</b> utilizzato a pieno carico o a mezzo carico è il programma di asciugatura standard a cui fanno riferimento i dati riportati nell'etichetta. Questo programma è adatto per l'asciugatura di capi di cotone bagnati ed è quello più efficace dal punto di vista del consumo energetico per il cotone.	
Durata pesata del programma (T <sub>P</sub> ) Cotone standard a pieno carico o a mezzo carico (min)	220
Durata del programma Cotone standard a pieno carico (T <sub>dry</sub> ) (min)	299
Durata del programma Cotone standard a mezzo carico (T <sub>dry1/2</sub> )	160

LG	WT1210***
Classe di efficienza di condensazione "X" su una scala da G (efficienza minima) ad A (efficienza massima)	A
Efficienza di condensazione media $C_{dry}$ del programma Cotone standard a pieno carico (%)	91
Efficienza di condensazione media $C_{dry1/2}$ del programma Cotone standard a mezzo carico (%)	91
Efficienza di condensazione pesata ( $C_t$ ) per il programma Cotone standard a pieno carico o a mezzo carico (%)	91
Rumorosità in dB(A)	62
A libera installazione	

\*1 Basato su 160 cicli di asciugatura standard per programmi di cotone a carico pieno e parziale, e il consumo delle modalità a consumo ridotto. L'effettivo consumo di energia dipende da come viene utilizzato l'elettrodomestico.

# Promemoria

