

EXPLORE[®]

SCIENTIFIC

TOUCH KEY WEATHER STATION
STAZIONE METEO CON PULSANTI TATTILI
WETTERSTATION MIT BERÜHRUNGSTASTEN
BOUTON DE STATION CLIMATIQUE
ESTACIÓN METEOROLÓGICA DE BOTONES TÁCTILES

Art.No.: WSC4009/WSH4009

- EN** INSTRUCTION MANUAL..... 2
- IT** ISTRUZIONI PER L'USO..... 16
- DE** BEDIENUNGSANLEITUNG 30
- FR** MODE D'EMPLOI 44
- ES** MANUAL DE INSTRUCCIONES 58

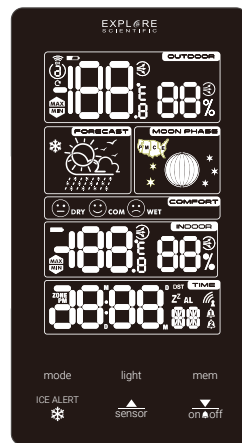
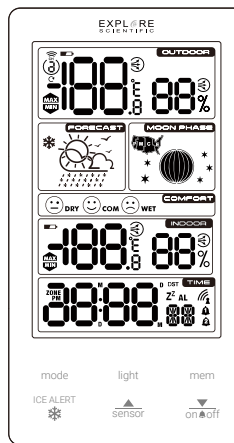

*Radio-controlled clock function not available in every territory / Funzione di orologio radiocontrollati non disponibile in ogni territorio / Funkuhrfunktion nicht in jedem Gebiet verfügbar / La fonction d'horloge radio-pilot?n'est pas disponible dans tous les territoires / La función de reloj radiocontrolado no está disponible en todos los territorios

ABOUT THIS INSTRUCTION MANUAL



These operating instructions are to be considered a component of the device.

Please read the safety instructions and the operating instructions carefully before use.

Keep these instructions for renewed use at a later date. When the device is sold or given to someone else, the instruction manual must be provided to the new owner/user of the product. The device is intended only for indoor use.



GENERAL WARNINGS

- **Risk of electric shock** – This device contains electronic components. Only use the device as described in the manual; otherwise, you run the risk of an electric shock.
- **Choking hazard** – Children should only use the device under adult supervision. Keep packaging material, like plastic bags and rubber bands, out of the reach of children, as these materials pose a choking hazard.
- **Risk of chemical burn** – Keep batteries out of the reach of children! Make sure you insert the batteries correctly. Leaking battery acid can lead to chemical burns. Avoid contact of battery acid with skin, eyes and mucous membranes. In the event of contact, rinse the affected region immediately with a plenty of water and seek medical attention.
- **Risk of fire/explosion** – Do not expose the device to high temperatures. Use only the recommended batteries. Do not short-circuit the device or batteries, or throw them into a fire. Excessive heat or improper handling could trigger a short-circuit, a fire, or an explosion.
- Do not disassemble the device. In the event of a defect, please contact your dealer. The dealer will contact the Service Centre and can send the device in to be repaired, if necessary.
- Use only the recommended batteries. Always replace weak or empty batteries with a new, complete set of batteries at full capacity. Do not use batteries from different brands or with different capacities. The batteries should be removed from the unit if it has not been used for a long time.

SCOPE OF DELIVERY

WSC4009

Weather station, Outdoor sensor, Operating instructions, AC/DC adapter(3.6V)

WSH4009

Weather station, Outdoor sensor, Operating instructions.

BEFORE YOU BEGIN

- We recommend using alkaline batteries. If temperatures regularly fall below 0°C (32°F), we recommend using lithium batteries.
- Avoid using rechargeable batteries. (Rechargeable batteries cannot maintain correct power requirements.)
- Insert batteries before first use, matching the polarity in the battery compartment. 2x AA Batteries are required for the Weather station and 2x AAA Batteries are required for the Outdoor sensor.

PRODUCT OVERVIEW

1. When connect with batteries, press [**light**] to activate the backlight for 5 seconds or to activate the snooze function to delay the alarm by 8 minutes. When connect with adaptor, press the [**light**] button to adjust the brightness. The setting order: High light --->Low--->light--->off.
2. Press [**mode**] to switch between time, date, alarm 1 and alarm 2 display.
3. While in setting mode, press [▲] to increase one unit, press and hold to increase rapidly.
4. While in setting mode, press [▼] to decrease one unit, press and hold to decrease rapidly.
5. Press [**mem**] to toggle the display among current, maximum and minimum recording of temperature/humidity. Press and hold to clear the max/min memory records.
6. ICE ALERT Alarm Led.

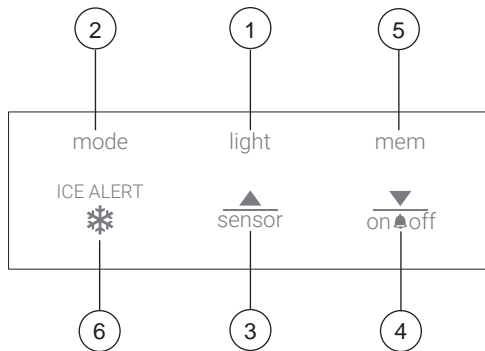

7. Air vent
8. Battery compartment
9. Power jack (For WSC4009 only)
(Input 3.6V DC ⊖ ⊕)

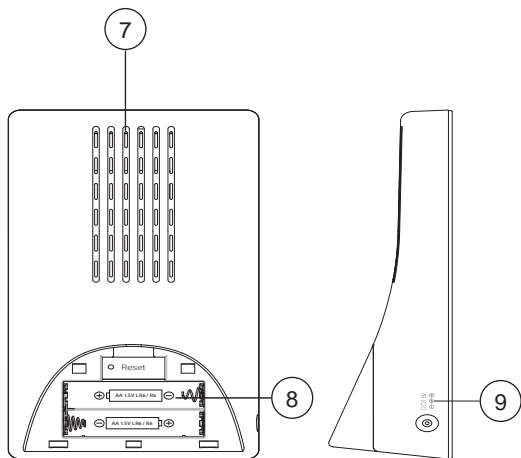

OUTDOOR SENSOR

1. Outdoor temperature & humidity LCD display
2. Battery compartment
3. TX (Initiate main unit search)
4. Channel switch
5. C/F switch

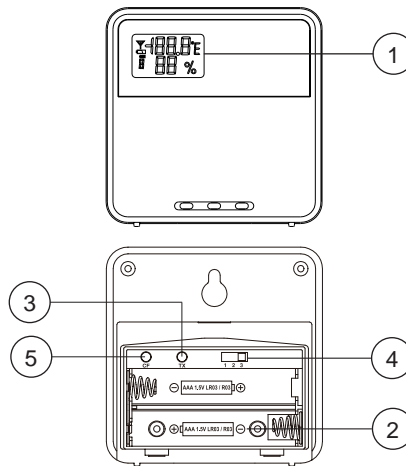

EN

IT

DE







FR

ES

MODE	BUTTON	light	mode	▲	▼	men
Standard mode	PRESS	Adjust brightness when connect with adapter	Switch time, alarm display	Toggle between outdoor sensor channel 1-3	Turn Alarm on/off	Toggle the display among current, maximum and minimum recording of temperature/humidity
	HOLD	Turn RCC on/off	Enter into time and date setting	Initiate RCC receiving	-----	Clear the max/min memory records
Alarm mode	PRESS	Adjust brightness when connect with adapter	Switch time, alarm display	Toggle between outdoor sensor channel 1-3	Turn Alarm on/off	Toggle the display among current, maximum and minimum recording of temperature/humidity
	HOLD	Turn RCC on/off	Enter into time and date setting	Initiate RCC receiving	-----	Clear the max/min memory records
Time/alarm setting mode	PRESS	Turn on backlight for 8 seconds	Confirm setting	Increase	Decrease	-----
	HOLD	Turn on backlight for 8 seconds	-----	Quick Increase	Quick Decrease	-----

LCD DISPLAY

1. Weather Forecast symbols
2. Indoor Temperature and Indoor humidity display
3. Outdoor Temperature and Outdoor humidity display
4. Time/Alarm display
5. Phase of the moon
6. Comfort level

- [] Max/Min temperature humidity indicator
- [] Low battery indicator
- [] RF & Outdoor channel indicator
- [**ZONE**] Time zone indicator
- [] RCC signal indicator
- [] Alarm indicator
(A1:1-5 Weekday, A2: 6-7 weekend)
- [**DST**] Daylight saving time
- [] trend of temperature and humidity
- [] Time zone(For US only)

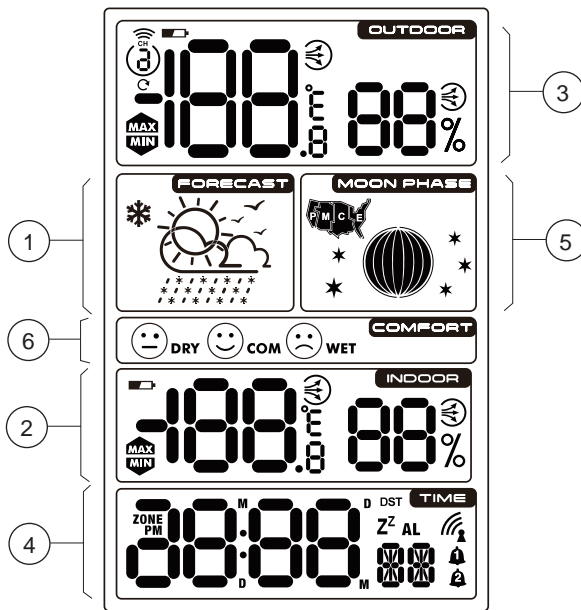

EN

IT

DE

FR

ES

GETTING STARTED

INSERT BATTERIES

1. Remove the battery door from the back.
2. Insert 2x AA (LR6)/1.5V batteries. Please ensure the polarities (+/-) of the batteries match upon installation.
3. Reattach the battery door.

NOTE: Replace batteries when [] displays, or when the display is dim.

OUTDOOR SENSOR

The main unit can receive data from up to 3 outdoor sensors. 1 Sensor is included with delivery.

1. Remove the battery door from the back.
2. Insert 2x AAA (LR03)/1.5V batteries. Please ensure the polarities (+/-) of the batteries match upon installation.
3. Select a channel, then press TX.
4. Reattach the battery door.
5. Place the sensor within 30 m (98 ft) of the main unit using the table stand or wall mount.





TO SEARCH FOR A SENSOR:

The main unit will automatically search for a new sensor after the batteries are installed. To manually initiate a outdoor sensor search, press and hold [].

NOTE: The transmission range may vary depending on many factors. You may need to experiment with various locations to get the best results.

CLOCK

CLOCK RECEPTION

1. When you insert or replace the batteries, RCC reception is initiated. To manually start RCC reception press the [] button.
2. The receiving process duration is 3 minutes.
3. During receiving process, the RCC signal symbol shows: [].
4. If the RCC receiving process is successful, a completed RCC symbol [] will be shown in the display and the date and time will be set automatically. If it fails within 7 minutes, RCC setting will quit automatically. If that happens, press and hold the [] button to re-initiate RCC receiving.

SET THE CLOCK MANUALLY

1. Press and hold **[mode]** button to enter into time and date setting.
2. The setting parameter will flash.
3. Press **[▲]** button once, the figure will increase 1 unit. Press and hold the **[▲]** button, the figures will increase rapidly.
4. Press **[▼]** button once, the figure will decrease 1 unit. Press and hold the **[▼]** button, the figures will decrease rapidly.
5. Press **[mode]** button to confirm setting and enter to next parameter.
6. Sequence of setting: Time zone ---> 12/24h format ---> Hour ---> Minute ---> Year ---> Calendar format (day-month/month-day) ---> Month ---> Day ---> Temperature unit (°C/°F) ---> DST ON/OFF (only for US) ---> Exit
7. If there is no action in 20 seconds, the setting will be saved and you will exit the setting mode.

ALARM

SETTING/ADJUSTING ALARM TIME

1. Press [mode] to display the alarm.
2. Press and hold [mode] button to enter alarm setting mode.
3. The setting parameter will flash.
4. Press [▲] or [▼] button to set the desired data.
5. Press [mode] button to confirm setting and exit.
6. Alarm will turn on automatically when alarm setting is finished.

TURN ON/OFF ALARM

In normal mode:

Press the [▼] button to turn on/off the alarm.





OPERATION

1. At the set time, alarm signal rings.
2. During the alarm, press the [light] button to delay the alarm by 8 minutes.
3. If you do not press any button to stop the alarm, it will automatically turn off after 2 minutes.
4. To stop the alarm, press any other button, except for [light].
5. The alarm will start again at the next alarm time, unless you switch off the alarm function by press-

ing the [▼] button until the alarm is set to off.

WEATHER FORECAST

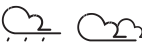
This device forecasts the next 12-24 hours of weather within a 30-50 km (19-31 mile) radius with a 75% accuracy.

SYMBOL	DESCRIPTION
	Sunny
	Sunny to cloudy
	Cloudy
	Cloudy to rain
	Cloudy to snow

ICE ALERT

If the channel 1 sensor falls between 3°C to -2°C (37°F to 28°F), the ice alert indicator [❄️] will display, and will disappear once the temperature is out of this range.

TEMPERATURE AND HUMIDITY

The indoor temperature is always displayed in the right corner of the screen. To receive outdoor temperature you can connect up to 3 outdoor sensors to the main unit.

Press the [▲] button to toggle between Channel 1-3.

MAX/MIN MEMORY

To toggle between current, minimum and maximum records for the selected sensor press [mem] repeatedly. To clear records, press and hold [mem].

NOTE: When the indoor temperature is lower than -5 °C (23.0 °F), the screen displays LL.L. When the temperature is higher than 50 °C (122.0 °F), the screen displays HH.H.

BACKLIGHT

When connect with batteries, press [light] to activate backlight for 5 seconds. When connect with adaptor, press the [light] button to adjust the brightness. The setting order: High light --> Low light --> off.

SPECIFICATIONS

MAIN UNIT:

Dimensions

100 x 49.3 x 185 mm (L x W x H)

Weight

280 g (Exclude batteries)

Power:

2x AA (LR6) 1.5V batteries

TEMPERATURE:

Indoor temperature display range:

-5°C to +50°C (23°F to 122°F)

Outdoor temperature display range:

-20°C to +60°C (-4°F to 140°F)

HUMIDITY:

Indoor/outdoor humidity range:

20% - 95% RH

Accuracy:

+/- 5% (40%-80%), other +/-7%

AC/DC POWER ADAPTER:



Only use a compatible AC/DC Power adapter (3.6V \equiv 100mA). Plug the power cable to the power jack and the power adapter to a suitable power outlet.

OUTDOOR SENSOR:

Dimensions:

60 x 20 x 60 mm (L x W x H)

Weight:

45 g (Exclude batteries)

Transmission range:

30 m (98 ft)

Temperature range:

-20°C to 60°C (-4°F to 140°F)

Signal frequency:

433 MHz

Power:

2x AAA (LR03) 1.5V batteries

EC DECLARATION OF CONFORMITY

CE Hereby, Explore Scientific GmbH declares that the equipment type with part number: WSC4009, WSH4009 are in compliance with Directive: 2014/53/EU. The full text of the EU declaration of conformity is available at the following internet address: www.bresser.de/download/WSC4009/CE/WSC4009_CE.pdf
www.bresser.de/download/WSH4009/CE/WSH4009_CE.pdf

RCM DECLARATION OF CONFORMITY

 The product complies with electrical safety, EMC and radio spectrum regulatory requirements for products supplied to the Australia or New Zealand market.

NOTES ON CLEANING

- Remove the batteries before cleaning.
- Only use a dry cloth to clean the exterior of the device. To avoid damaging the electronics, do not use any cleaning fluid.
- Protect the device from dust and moisture.

CAUTION

- Risk of explosion if the battery is replaced by an incorrect type
- disposal of a battery into fire or a hot oven, or mechanically crushing or cutting of a battery, that can result in an explosion;
- leaving a battery in an extremely high temperature surrounding environment that can result in an explosion or the leakage of flammable liquid or gas;
- a battery subjected to extremely low air pressure that may result in an explosion or the leakage of flammable liquid or gas.

DISPOSAL

 Dispose of the packaging materials properly, according to their type, such as paper or cardboard. Contact your local waste-disposal service or environmental authority for information on the proper disposal.



Do not dispose of electronic devices in the household garbage!

As per the Directive 2002/96/EC of the European Parliament on waste electrical and electronic equipment and its adaptation into German law, used electronic devices must be collected separately and recycled in an environmentally friendly manner.



In accordance with the regulations concerning batteries and rechargeable batteries, disposing of them in the normal household waste is explicitly forbidden. Please make sure to dispose of your used batteries as required by law – at a local collection point or in the retail market. Disposal in domestic waste violates the Battery Directive. Batteries that contain toxins are marked with a sign and a chemical symbol.



Cd¹



Hg²



Pb³

¹ battery contains cadmium

² battery contains mercury

³ battery contains lead

WARRANTY & SERVICE

The regular guarantee period is 2 years and begins on the day of purchase. To benefit from an extended voluntary guarantee period as stated on the gift box, registration on our website is required.

You can consult the full guarantee terms as well as information on extending the guarantee period and details of our services at www.bresser.de/warranty_terms.

Would you like detailed instructions for this product in a particular language? Then visit our website via the link below (QR code) for available versions.

Alternatively you can also send an email to manuals@bresser.de or leave a message on +49 (0) 28 72 – 80 74-220*. Please always state your name, precise address, a valid phone number and email address, as well as the article number and name.

*Number charged at local rates in Germany (the amount you will be charged per phone call will depend on the tariff of your phone provider); calls from abroad will involve higher costs.

MANUAL DOWNLOAD:

www.bresser.de/download/WSC4009

www.bresser.de/download/WSH4009

SERVICE AND WARRANTY:



www.bresser.de/warranty_terms

INFORMAZIONI SUL MANUALE DI ISTRUZIONI



Il presente manuale è parte integrante del prodotto.

Non azionare il dispositivo prima di aver letto attentamente le istruzioni di sicurezza e le istruzioni per l'uso in esso contenute.

Il manuale deve essere conservato in modo che sia possibile consultarlo anche in seguito. Nel caso in cui il dispositivo venga venduto o ceduto a terzi, dovrà essere fornito al nuovo possessore del dispositivo. Il dispositivo può essere utilizzato esclusivamente in ambienti interni.



AVVERTENZE GENERALI

- **RISCHIO DI FOLGORAZIONE** – Questo apparecchio contiene componenti elettronici azionati da una sorgente di corrente (alimentatore e/o batterie). L'utilizzo deve avvenire in stretta conformità con quanto prescritto nel presente manuale. In caso contrario, non sarà possibile escludere il rischio di infortuni elettrici.

- **PERICOLO DI SOFFOCAMENTO** – I bambini possono utilizzare il dispositivo solo sotto la vigilanza di un adulto. I materiali di imballaggio, i sacchetti di plastica e le fasce in gomma possono causare soffocamento e, pertanto, devono essere conservati in modo che i bambini non riescano a raggiungerli.
- **RISCHIO DI USTIONE CHIMICA** – Tenere le batterie fuori dalla portata dei bambini. Accertarsi di installare le batterie nel modo corretto. La fuoriuscita di acido dalle batterie può causare ustioni chimiche. Evitare che l'acido venga a contatto con pelle, occhi e mucose. In caso, lavare immediatamente le parti interessate con un'abbondante quantità di acqua e rivolgersi a un medico.
- **RISCHIO DI INCENDIO/ESPLOSIONE** – Non esporre il dispositivo a temperature elevate. Utilizzare solo le batterie consigliate. Evitare che possano verificarsi corto-circuiti a carico del dispositivo o delle batterie. Non gettare il dispositivo o le batterie nel fuoco. Il surriscaldamento o l'impiego inappropriato potrebbe generare un cortocircuito, un incendio o un'esplosione.

- Non smontare il dispositivo. Qualora dovesse rivelarsi difettoso, rivolgersi al proprio rivenditore autorizzato. Il rivenditore provvederà a contattare il Centro assistenza e, se necessario, spedisce il dispositivo in riparazione.
- Utilizzare solo le batterie consigliate. Le batterie scariche o esaurite devono essere sempre sostituite con una serie completa di batterie nuove di capacità massima. Non utilizzare batterie di marche o capacità diverse. Rimuovere le batterie dall'unità se questa rimarrà inutilizzata per un periodo prolungato.

ACCESSORI IN DOTAZIONE

WSC4009

Stazione meteo, sensore per esterni, istruzioni per l'uso, Adattatore CC 3.6V 150mA.

WSH4009

Stazione meteo, sensore per esterni, istruzioni per l'uso.

PRIMA DI INIZIARE

- Si consiglia l'uso di batterie alcaline. Se le temperature tendono regolarmente a scendere sotto 0 °C (32 °F), tuttavia, potrebbe essere preferibile l'impiego di batterie al litio.
- Evitare di utilizzare batterie ricaricabili (le batterie ricaricabili non soddisfano i requisiti di alimentazione appropriati).
- Al primo utilizzo, avere cura di inserire le batterie in modo da rispettare la polarità indicata nel relativo vano. Sono necessarie due batterie AA per la stazione meteo e due batterie AAA per il sensore per esterni.

INFORMAZIONI GENERALI SUL PRODOTTO

1. Quando l'unità è alimentata a batterie, premere [light] per attivare la retroilluminazione per 5 secondi o per attivare lo snooze e ritardare la sveglia di 8 minuti. Quando l'unità è collegata all'adattatore, premere il pulsante [light] per regolare la luminosità. Sequenza di impostazione: Alta luminosità → Bassa luminosità → Spento.
2. Premere [mode] per alternare la visualizzazione di ora, data, sveglia 1 e sveglia 2. Premere e tenere premuto [mode] per accedere all'impostazione dell'ora e della data.
3. In modalità impostazione, premere il tasto [▲] per aumentare il valore di una unità; tenerlo premuto per incrementare il valore rapidamente.
4. In modalità impostazione, premere il tasto [▼] per ridurre il valore di una unità; tenerlo premuto per decrementare il valore rapidamente.
5. Premere [mem] per visualizzare alternativamente i record dei valori di temperatura/umidità corrente, massima e minima. Tenere premuto per cancellare dalla memoria i record relativi ai valori di massima/minima.
6. Orologio sveglia LED con ICE ALERT (ALLERTA GHIACCIO)

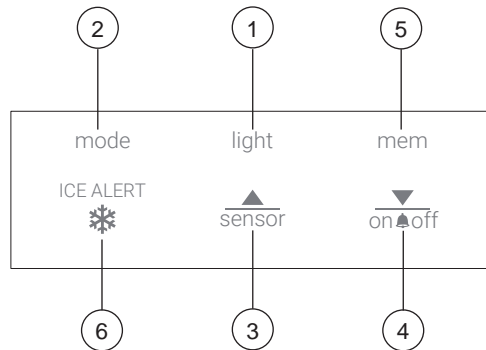

7. Apertura di ventilazione
8. Vano batterie
9. Presa di alimentazione(Solo per WSC4009)
(ingresso 3,6VCC)

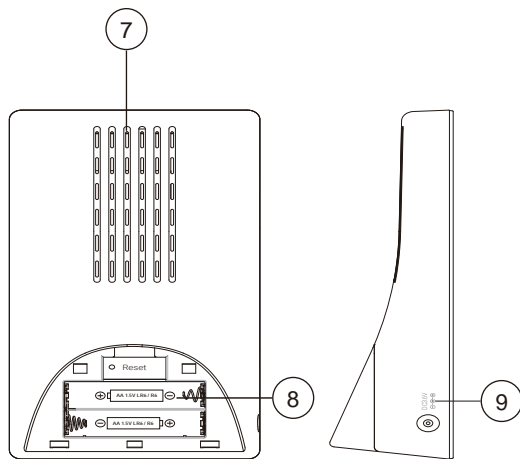

SENSORE PER ESTERNI

1. Display LED con temperatura e umidità esterne
2. Vano batterie
3. TX (avvio della ricerca dell'unità principale)
4. Interruttore per il canale
5. Interruttore C/F

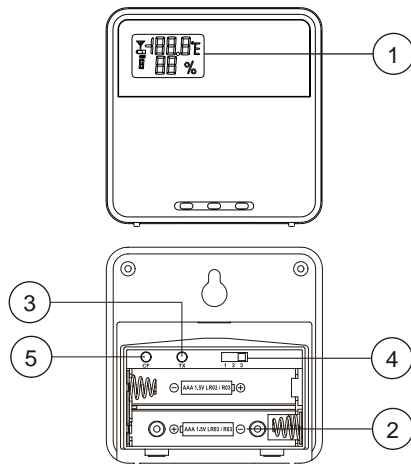

*Funzione di orologio radiocontrollati non disponibile in ogni territorio

MODALITÀ		TASTO	light	mode	▲	▼	men
Standard	PREMERE PER	Regolazione della luminosità se collegato all'adattatore	Passare dalla visualizzazioni 0- ne dell'ora a quella della sveglia e viceversa	Alternare i canali 1-3 del sensore per esterni	Attivare o disattivare la sveglia	Visualizzare alternativamente i record dei valori di temperatura/umidità corrente massima e minima	
	TENERE PREMUTO PER	Accensione/ spegnimento dell' RCC	Accedere alla impostazione dell'ora e della data	Avviare la ricezione RCC	-----	Cancellare dalla memoria i record relativi ai valori di massima/minima	
Modalità sveglia	PREMERE PER	Regolazione della luminosità se collegato all'adattatore	Passare dalla visualizzazione dell'ora a quella della sveglia e viceversa	Alternare i canali 1-3 per esterni	Attivare o disattivare la sveglia	Visualizzare alternativamente i record dei valori di temperatura/umidità corrente, massima e minima	
	TENERE PREMUTO PER	Avviare la ricezione RCC	Accedere alla modalità impostazione della sveglia	Avviare la ricezione RCC	-----	Cancellare dalla memoria i record relativi ai valori di massima/minima	
Modalità impostazione orologio/sveglia	PREMERE PER	Accendere la retroilluminazione per 8 secondi	Confermare l'ora	Aumentare	Diminuire	-----	
	TENERE PREMUTO PER	Accendere la retroilluminazione per 8 secondi	-----	Aumentare rapidamente	Diminuire rapidamente	-----	

EN

IT







DE

FR

ES

DISPLAY LCD

1. Simboli delle previsioni meteorologiche
2. Visualizzazione della temperatura interna e Umidità interna
3. Visualizzazione della temperatura esterna e Umidità esterna
4. Visualizzazione ora/sveglia
5. Fasi lunari
6. Livello di comfort

- [] Indicatore di temperatura/umidità massima/minima
- [] Indicatore di batteria scarica
- [] Indicatore del RF e canale esterno
- [**ZONE**] Indicatore del fuso orario
- [] Indicatore del segnale RCC
- [] Sveglia (A1:1-5 giorni feriali, A2:6-7 weekend)
- [**DST**] Ora legale
- [] Andamento della temperatura e dell'umidità
- [] Fuso orario (solo per gli Stati Uniti)

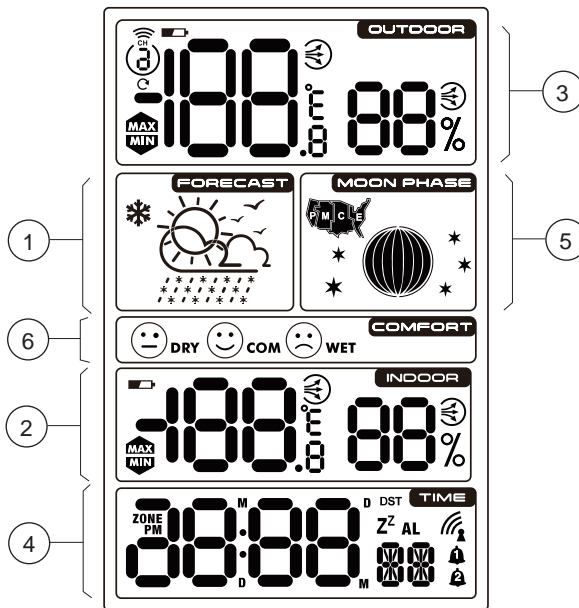

OPERAZIONI PRELIMINARI

INSTALLAZIONE DELLE BATTERIE

1. Rimuovere lo sportello dal vano batterie situato sul retro del dispositivo.
2. Inserire due batterie AA tipo LR6 da 1,5 V. Accertarsi che i poli (+/-) delle batterie corrispondano ai segni riportati nel vano.
3. Rimontare lo sportello del vano batterie.

NOTA: se viene visualizzato il simbolo [] o se la luminosità del display si riduce, sostituire le batterie.

SENSORE PER ESTERNI

L'unità principale può ricevere dati da un massimo di tre sensori per esterni. Nella fornitura ne è incluso uno.

1. Rimuovere lo sportello dal vano batterie situato sul retro del dispositivo.
2. Inserire due batterie AAA tipo LR03 da 1,5 V. Accertarsi che i poli (+/-) delle batterie corrispondano ai segni riportati nel vano.
3. Selezionare un canale, quindi premere TX.
4. Rimontare lo sportello del vano batterie.

5. Posizionare il sensore entro 30 m (98 piedi) dall'unità principale utilizzando il supporto da tavolo o il supporto da parete.





RICERCA DI UN SENSORE

Dopo l'installazione delle batterie, l'unità principale avvierà automaticamente la ricerca di un nuovo sensore. Per avviare manualmente la ricerca di un sensore per esterni, tenere premuto [▲].

NOTA: il campo di trasmissione può variare in base a diversi fattori. Potrebbe essere necessario provare più posizioni prima di ottenere risultati ottimali.

OROLOGIO

RICEZIONE DELL'OROLOGIO

1. Quando si inseriscono o si sostituiscono le batterie, viene avviata la ricezione RCC. Per avviare manualmente la ricezione RCC, premere il tasto [light].
2. La durata del processo di ricezione è di 7 minuti.
3. Durante il processo di ricezione, sul display il simbolo RCC [   ] lampeggia.
4. Se il processo di ricezione RCC ha esito positivo,

sul display viene visualizzato il simbolo RCC  e vengono impostate automaticamente la data e l'ora. Se il processo non si conclude nel modo previsto entro 7 minuti, viene interrotto automaticamente. In tal caso, tenere premuto il tasto [light] per riavviare la ricezione RCC.

IMPOSTAZIONE MANUALE DELL'OROLOGIO

1. Premere e tenere premuto il tasto [mode] e impostare l'ora e la data.
2. Il parametro di impostazione inizierà a lampeggiare.
3. Premendo il tasto [▲] una volta, il valore del parametro aumenta di una unità. Se si tiene il tasto [▲] premuto, il valore incrementa rapidamente.
4. Premendo il tasto [▼] una volta, il valore del parametro diminuisce di una unità. Se si tiene il tasto [▼] premuto, il valore decrementa rapidamente.
5. Premere il tasto [mode] per confermare l'impostazione e passare al parametro successivo.
6. Sequenza di impostazione: Fuso orario ---> Formato 12/24 ore ---> Ora ---> Minuto ---> Anno ---> Formato calendario (giorno-mese / mese-giorno) ---> Mese
Giorno ---> Temperatura unità(C/F) ---> DST ON/OFF (solo per gli Stati Uniti) ---> Esci.
7. Se non si esegue alcuna azione per 20 secondi , il valore impostato viene salvato e la modalità impostazione viene chiusa.

SVEGLIA

IMPOSTAZIONE/REGOLAZIONE DELL'ORA DI SVEGLIA

1. Premere [**mode**] per visualizzare la sveglia.
2. Tenere premuto il tasto [**mode**] per accedere alla modalità impostazione della sveglia.
3. Il parametro di impostazione inizierà a lampeggiare.
4. Premere il pulsante [**▲**] o [**▼**] per impostare i dati desiderati.
5. Premere il pulsante [**mode**] per confermare l'impostazione e uscire.
6. Al termine delle operazioni di impostazione, la sveglia viene attivata automaticamente.

ATTIVAZIONE/DISATTIVAZIONE DELLA SVEGLIA



Premere il tasto [**▼**] per attivare/disattivare la sveglia.

FUNZIONAMENTO

1. All'ora impostata, la sveglia inizia a suonare.
2. Mentre la sveglia sta suonando, premere il tasto [**light**] per ritardarla di 8 minuti.
3. Se non viene premuto alcun tasto, la sveglia cessa automaticamente di suonare dopo 2 minuti.
4. Per interrompere la sveglia, è possibile premere qualsiasi altro tasto, ad eccezione di [**light**].
5. La sveglia si riaccenderà all'ora successiva, a meno che la funzione di sveglia non venga disattivata tenendo premuto il tasto [**▼**].

PREVISIONI METEO

Questo dispositivo fornisce previsioni meteorologiche valide per 12-24 ore e per un raggio di 30-50 km (19-31 miglia) con un grado di attendibilità stimabile al 75%.

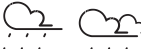
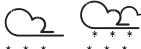
SIMBOLO	DESCRIZIONE
	Soleggiato
	Da soleggiato a nuvoloso
	Nuvoloso
	Da nuvoloso a pioggia
	Da nuvoloso a neve

ALLERTA GHIACCIO

Se il sensore associato al canale 1 rileva una temperatura compresa tra +3 °C e -2 °C (o da 37 °F a 28 °F), verrà visualizzato l'indicatore di allerta ghiaccio [❄]. Quando la temperatura non sarà più inclusa nella gamma di valori associata all'allerta ghiaccio, la visualizzazione dell'indicatore verrà disattivata.

TEMPERATURA E UMIDITÀ

La temperatura interna è sempre visibile nell'angolo destra dello schermo. È possibile ricevere la temperatura esterna collegando all'unità principale fino a tre sensori per esterni.

Premere il tasto [▲] per alternare i canali 1-3.

MEMORIA MASSIMA/MINIMA

Per alternare le visualizzazioni del valore corrente e dei valori di massima e di minima registrati dal sensore selezionato, premere ripetutamente il tasto [mem]. Per cancellare i record, premere e tenere premuto [mem].

NOTA: quando la temperatura interna è inferiore a -5 °C (23 °F), sullo schermo viene visualizzata l'indicazione LL.L. Quando la temperatura è superiore a 50 °C (122 °F), sullo schermo viene visualizzata l'indicazione HH.H.

RETROILLUMINAZIONE

Quando l'unità è alimentata a batterie, premere [light] per attivare la retroilluminazione per 5 secondi.

Quando l'unità è collegata all'adattatore, premere il pulsante [light] per regolare la luminosità. Sequenza di impostazione: Alta luminosità → Bassa luminosità → Spento.

SPECIFICHE

UNITÀ PRINCIPALE

Dimensioni

100x49.3x185 mm (LxPxA)

Peso

280 g (batterie escluse)

Alimentazione

Due batterie AA (LR6) da 1,5 V

TEMPERATURA

Campo di visualizzazione della temperatura interna

Da -5 a +50 °C (da 23 a 122 °F)

Campo di visualizzazione della temperatura esterna

Da -20 a +60 °C (da -4 a 140 °F)

UMIDITÀ

Campo di rilevamento umidità interna/esterna

20% - 95% RH

SENSORE PER ESTERNI:

Dimensioni

60x20x60 mm (LxPxA)

Peso

45 g (batterie escluse)

Portata di trasmissione

30 m (98 piedi)

Campo di rilevamento temperatura

Da -20 a 60 °C (da -4 a 140 °F)

Frequenza del segnale

433 MHz

Alimentazione

Due batterie AAA tipo LR03 da 1,5 V

DICHIARAZIONE DI CONFORMITÀ CE

CE Con la presente Explore Scientific dichiara che il tipo di apparecchiatura identificato con il codice WSC4009/WSH4009 è conforme alla direttiva 2014/53/UE. Il testo integrale della dichiarazione di conformità UE è disponibile all'indirizzo Internet: www.bresser.de/download/WSC4009/CE/WSC4009_CE.pdf
www.bresser.de/download/WSH4009/CE/WSH4009_CE.pdf

NOTE SULLA PULIZIA

- Prima di pulire il dispositivo, rimuovere le batterie.
- Per pulire le superfici esterne del dispositivo, servirsi solo di un panno asciutto. Per evitare di danneggiare i componenti elettronici, non utilizzare alcun tipo di fluido detergente.
- Tenere il dispositivo al riparo da polvere e umidità.

ATTENZIONE

- Rischio di esplosione se la batteria viene sostituita con un tipo errato
- smaltimento di una batteria nel fuoco o in un forno caldo, o schiacciamento meccanico o taglio di una batteria, che può provocare un'esplosione;
- lasciare una batteria in un ambiente circostante a temperatura estremamente elevata che può provocare un'esplosione o la perdita di liquidi o gas infiammabili;
- una batteria soggetta a una pressione dell'aria estremamente bassa che può provocare un'esplosione o una perdita di liquido o gas infiammabili.



Non smaltire gli apparecchi elettronici nei rifiuti domestici. Ai sensi della direttiva 2002/96/CE del Parlamento europeo sullo smaltimento di apparecchiature elettriche ed elettroniche, così come recepita nelle legislazioni locali, i dispositivi elettronici usati devono essere smaltiti separatamente e riciclati nel rispetto dell'ambiente.



Le normative riguardanti le batterie e le batterie ricaricabili ne vietano espressamente lo smaltimento tra i normali rifiuti domestici. Assicurarsi di smaltire le batterie usate in accordo alle disposizioni vigenti, servendosi di un punto di raccolta locale o avvalendosi del canale commerciale

SMALTIMENTO



I materiali di imballaggio devono essere smaltiti nel modo appropriato, a seconda del tipo, ad esempio carta o cartone. Contattare il servizio di smaltimento rifiuti locale o l'autorità ambientale per informazioni su come eseguire correttamente lo smaltimento.



Cd¹



Hg²



Pb³

al dettaglio. Lo smaltimento nei rifiuti domestici viola la direttiva sulle batterie. Le batterie in cui sono inclusi elementi tossici sono contraddistinte da un segno e un simbolo chimico.

¹ Batteria contenente cadmio

² Batteria contenente mercurio

³ Batteria contenente piombo

GARANZIA E ASSISTENZA

Il normale periodo di garanzia è di due anni con decorrenza dal giorno dell'acquisto. Per beneficiare di un esteso periodo di garanzia volontaria, come indicato sulla confezione regalo, è necessaria la registrazione nel sito Web del Produttore.

È possibile consultare le condizioni di garanzia nella loro interezza, le informazioni sulla proroga del periodo di garanzia e i dettagli sui servizi offerti dal Produttore all'indirizzo www.bresser.de/warranty_terms.

Se si desidera ricevere istruzioni particolareggiate su questo prodotto in una lingua specifica, accedere al sito Web del Produttore servendosi del collegamento sottostante (codice QR) per le versioni disponibili.

In alternativa, è possibile inviare un'e-mail a manuals@bresser.de o lasciare un messaggio al numero +49 (0) 28 72 - 80 74-220*. È importante comunicare sempre il proprio nome, l'indirizzo esatto, un numero di telefono valido e un indirizzo e-mail, nonché il codice e il nome dell'articolo.

*Addebito della chiamata alle tariffe locali in vigore in Germania (l'importo che verrà addebitato per telefonata dipenderà dalle tariffe applicate dal proprio operatore telefonico). Le chiamate dall'estero comportano costi maggiori.

MANUAL DOWNLOAD:

www.bresser.de/download/WSC4009
www.bresser.de/download/WSH4009

SERVICE AND WARRANTY:



www.bresser.de/warranty_terms

ZU DIESER ANLEITUNG



Lesen Sie vor der Benutzung des Geräts aufmerksam die Sicherheitshinweise und die Bedienungsanleitung.

Bewahren Sie diese Bedienungsanleitung für die erneute Verwendung zu einem späteren Zeitpunkt auf. Bei Verkauf oder Weitergabe des Gerätes ist die Bedienungsanleitung an jeden nachfolgenden Besitzer/Benutzer des Produkts weiterzugeben. Das Gerät ist nur für den Betrieb in Innenräumen bestimmt!



ALLGEMEINE SICHERHEITSHINWEISE

- **GEFAHR eines STROMSCHLAGS!** Dieses Gerät beinhaltet Elektronikteile, die über eine Stromquelle (Batterien) betrieben werden. Die Nutzung darf nur, wie in der Anleitung beschrieben erfolgen, andernfalls besteht GEFAHR eines STROMSCHLAGS!
- **ERSTICKUNGSGEFAHR!** Kinder sollten das Gerät nur unter Aufsicht benutzen. Verpackungsmaterialien (Plastiktüten, Gummibänder, etc.) von Kindern fernhalten! Es besteht ERSTICKUNGSGEFAHR!
- **VERÄTZUNGSGEFAHR!** Batterien gehören nicht in Kinderhände! Achten Sie beim Einlegen der Batterie auf die richtige Polung. Ausgelaufene Batterie-säure kann zu Verätzungen führen! Vermeiden Sie den Kontakt von Batteriesäure mit Haut, Augen und Schleimhäuten. Spülen Sie bei Kontakt mit der Säure die betroffenen Stellen sofort mit reichlich klarem Wasser und suchen Sie einen Arzt auf.
- **BRAND-/EXPLOSIONSGEFAHR!** Setzen Sie das Gerät keinen hohen Temperaturen aus. Benutzen Sie nur die empfohlenen Batterien. Gerät und Batterien nicht kurzschließen oder ins Feuer werfen! Durch übermäßige Hitze und unsachgemäße Handhabung können Kurzschlüsse, Brände und sogar Explosionen ausgelöst werden!
- Bauen Sie das Gerät nicht auseinander! Wenden Sie sich im Falle eines Defekts bitte an Ihren Fachhändler. Er nimmt mit dem Service-Center Kontakt auf und kann das Gerät ggf. zwecks Reparatur einschicken.
- Benutzen Sie nur die empfohlenen Batterien. Ersetzen Sie schwache oder verbrauchte Batterien immer durch einen komplett neuen Satz Batterien mit voller Kapazität. Verwenden Sie keine Batterien un-

EN

IT

DE

FR

ES

terschiedlicher Marken, Typen oder unterschiedlich hoher Kapazität. Entfernen Sie Batterien aus dem Gerät, wenn es längere Zeit nicht benutzt wird!

LIEFERUMFANG

WSC4009

Wetterstation, Außensensor, Bedienungsanleitung, AC/DC Netzteil(3.6V).

WSH4009

Wetterstation, Außensensor, Bedienungsanleitung.

VOR DEM GEBRAUCH

- Wir empfehlen die Verwendung von Alkali-Mangan-Batterien. Bei Temperaturen, die regelmäßig unter 0°C (32°F) fallen, empfehlen wir Lithiumbatterien.
- Verwenden Sie nach Möglichkeit keine wieder aufladbaren Batterien. (Diese können auf Dauer die Leistungsanforderungen nicht erfüllen.)
- Legen Sie vor dem ersten Gebrauch die Batterien ein und achten Sie dabei auf die korrekte Polarität im Batteriefach. 2x AA Batterien werden für die Wetterstation und 2x AAA Batterien werden für den Außensensor benötigt.

PRODUKTÜBERSICHT

1. Wenn Sie eine Verbindung mit Batterien herstellen, drücken sie [**light**], um die Hintergrundbeleuchtung für 5 Sekunden zu aktivieren oder um die SNOOZE/Schlummerfunktion zu aktivieren, um den Alarm um 8 Minuten zu verzögern. Drücken Sie beim Anschluss mit dem Adapter die Taste [**light**], um die Helligkeit einzustellen. Die Einstellungsreihenfolge: Helles Licht → schwaches Licht → aus.
2. Drücken Sie [Modus], um zwischen Uhrzeit, Datum, Alarm 1 und Alarm 2 umzuschalten. Die Taste [mode] gedrückt halten, um in die Zeit und Datumeinstellung zu wechseln.
3. Im Einstellmodus [▲] drücken, um eine Einheit zu erhöhen, drücken und halten, um schnell zu erhöhen.
4. Im Einstellmodus [▼] drücken, um eine Einheit zu verringern, drücken und halten, um sie schnell zu verringern.
5. Drücken Sie [mem], um die Anzeige zwischen aktueller, maximaler und minimaler Aufzeichnung von Temperatur/Luftfeuchtigkeit umzuschalten. Halten Sie diese Taste gedrückt, um die Max/Min-Speicherungsaufzeichnungen zu löschen.
6. ICE ALERT(FROSTALARM)Alarm-LED

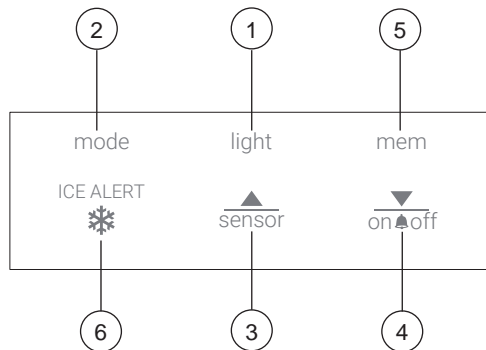

- 7. Entüftung
- 8. Batteriefach
- 9. Netzbuchse (Nur für WSC4009)
(Eingang 3,6VDC)

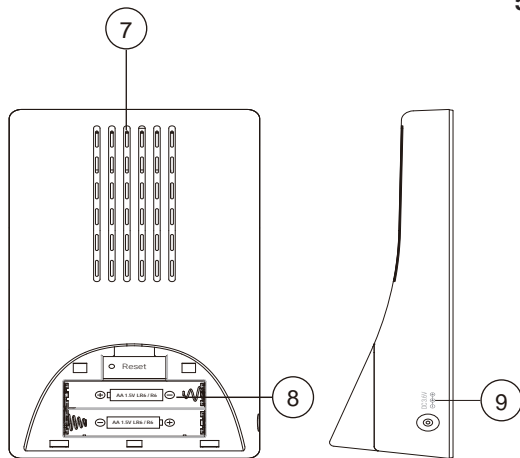

AUßENSENSOR

- 1. Außentemperatur und Luftfeuchtigkeit LC-Display
- 2. Batteriefach
- 3. TX (Suche nach dem Hauptgerät einleiten)
- 4. Kanalschaltung
- 5. C/F-Schalter

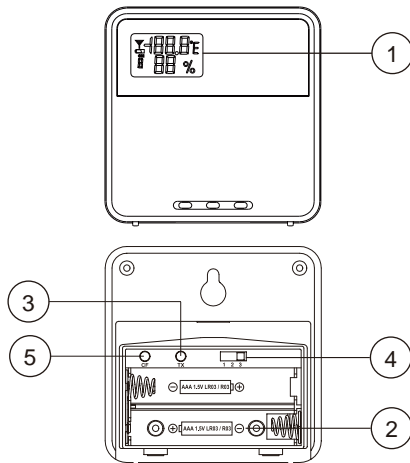

*Funkuhrfunktion nicht in jedem Gebiet verfügbar



EN

IT

DE

FR

ES

MODUS		TASTE	light	mode	▲	▼	men
Standard Modus	drücken		Helligkeit bei Anschluss mit Adapter	Umschalten zwischen Zeit- und Alarmanzeige	Wechseln Sie zwischen den Außensensorkanälen 1-3	Alarm ein-/ausschalten	Umschalten der Anzeige zwischen aktueller, maximaler und minimaler Aufzeichnung von Temperatur/Luftfeuchtigkeit
	gedrückt halten		RCC ein-/aus-schalten	In die Zeit- und Datumseinstellung wechseln	RCC-Empfang einleiten	_____	Löschen der max/min Speicheraufzeichnungen
Alarm Modus	drücken		Helligkeit bei Anschluss mit Adapter	Umschalten zwischen Zeit- und Alarmanzeige	Wechseln Sie zwischen den Außensensorkanälen 1-3	Alarm ein-/ausschalten	Umschalten der Anzeige zwischen aktueller, maximaler und minimaler Aufzeichnung von Temperatur/Luftfeuchtigkeit
	gedrückt halten		RCC ein-/aus-schalten	In die Alarmeinstellung wechseln	RCC-Empfang einleiten	_____	Löschen der max/min Speicheraufzeichnungen
Zeit-/Alarm Einstell Modus	drücken		Schalten Sie die Hintergrundbeleuchtung für 8 Sekunden ein	Bestätigen Einstellungs-	Erhöhen	Verringern	_____
	gedrückt halten		Schalten Sie die Hintergrundbeleuchtung für 8 Sekunden ein	_____	Schnelle Erhöhung	Schnelle Verringerung	_____



LCD-ANZEIGE

1. Symbole für die Wettervorhersage
2. Innenluftfeuchtigkeit und Innentemperaturanzeige
3. Außentemperaturanzeige und Innenluftfeuchtigkeit
4. Zeit-/Alarmanzeige
5. Mondphase
6. Komfortstufe

[] Max/Min Temperatur/Luftfeuchtigkeit Anzeige

[] Anzeige bei schwacher Batterie

[] Anzeige des FR Signalstärke und Außensensorkanals

[**ZONE**] Zeitzonenanzeige

[] RCC-Signalanzeige

[] Alarm (A1:1-5 Wochentag, A2:6-7 Wochenende)

[**DST**] Sommerzeit

[] Trend von Temperatur und Luftfeuchtigkeit

[] Time zone(For US only)

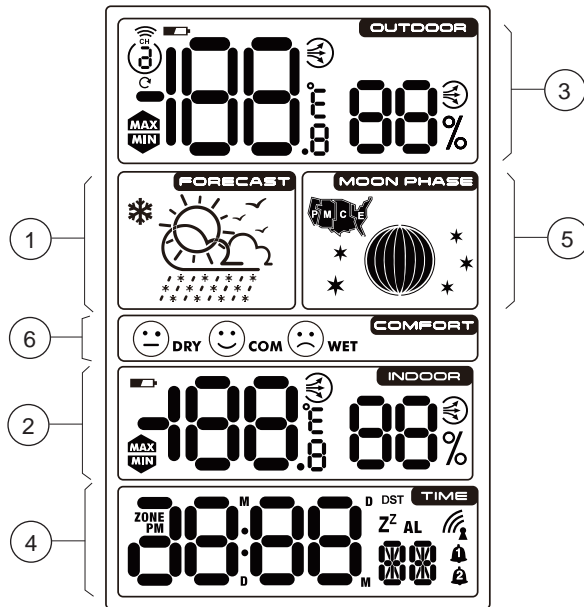

ERSTE SCHRITTE

BATTERIEN EINLEGEN

1. Entfernen Sie die Batteriefachabdeckung von der Rückseite.
2. Legen Sie 2x AA (LR6)/1,5V Batterien ein. Bitte stellen Sie sicher, dass die Polaritäten (+/-) der Batterien bei der Installation übereinstimmen.
3. Schließen Sie das Batteriefach.

HINWEIS: Ersetzen Sie die Batterien, wenn [] angezeigt wird oder wenn die Anzeige schwach ist.

AUßENSENSOR

Die Haupteinheit kann Daten von bis zu 3 Außensensoren empfangen. 1 Sensor ist im Lieferumfang enthalten.

1. Entfernen Sie die Batteriefachabdeckung von der Rückseite.
3. Legen Sie 2x AAA (LR03)/1,5V Batterien ein. Bitte stellen Sie sicher, dass die Polaritäten (+/-) der Batterien bei der Installation übereinstimmen.
2. Wählen Sie einen Kanal aus und drücken Sie dann TX.

4. Schließen Sie das Batteriefach.

5. Platzieren Sie den Sensor mit Hilfe des Tischständers oder der Wandhalterung innerhalb von 30 m (98 ft) vom Hauptgerät entfernt.

UM NACH EINEM SENSOR ZU SUCHEN:







Die Haupteinheit sucht nach dem Einsetzen der Batterien automatisch nach einem neuen Sensor. Um eine Suche nach einem Außensensor manuell einzuleiten, drücken und halten Sie [light].

HINWEIS: Die Übertragungreichweite kann in Abhängigkeit von vielen Faktoren variieren. Möglicherweise müssen Sie verschiedene Orte ausprobieren, um das beste Ergebnis zu erzielen.

UHR

UHRENEMPfang

1. Wenn Sie die Batterien einlegen oder austauschen, wird der RCC-Empfang eingeleitet. Um den RCC-Empfang manuell zu starten, drücken Sie die [light] Taste.
2. Die Empfangsprozessdauer beträgt 7 Minuten.

- 
3. Während des Empfangsvorgangs blinkt das RCC-Signalsymbol [   ].
 4. Wenn der Prozess erfolgreich war, wird das vollständige RCC-Symbol [] im Display angezeigt und das Datum und die Uhrzeit werden automatisch eingestellt. Wenn es innerhalb von 7 Minuten fehlschlägt, wird die RCC-Einstellung automatisch beendet. Wenn das passiert, halten Sie die Taste [light] gedrückt, um den RCC-Empfang erneut zu starten.



DIE UHR MANUELL EINSTELLEN

1. Die Taste [mode] gedrückt halten, um in die Zeit- und Datumseinstellung zu wechseln.
 2. Während der Einstellung blinkt der Einstellparameter.
 3. Drücken Sie einmal die Taste [▲], die Zahl erhöht sich um 1 Einheit. Halten Sie die Taste [▲] gedrückt, um die Zahl schneller zu erhöhen.
 4. Drücken Sie die Taste [▼] einmal, die Zahl verringert sich um 1 Einheit. Halten Sie die Taste [▼] gedrückt, um die Zahl schneller zu verringern.
 5. Drücken Sie die Taste [mode], um die Einstellung zu bestätigen und zum nächsten Parameter zu gelangen.
 6. Reihenfolge der Einstellung: Zeitzone ---> 12/24h Format ---> Stunde ---> Minute ---> Jahr ---> Kalenderformat(Tag-Monat/Monat-Tag) ---> Monat ---> Tag ---> Temperatureinheit(C/F) ---> DST EIN/AUS (nur für die USA) ---> Beenden
 7. Wenn innerhalb von 20 Sekunden keine Aktion stattfindet oder Sie die Taste [mode] gedrückt halten, wird die Einstellung gespeichert und Sie verlassen den Einstellmodus.
- 

ALARM

EINSTELLEN/ANPASSEN DER ALARMZEIT

1. Drücken Sie [mode], um den Alarm anzuzeigen.
2. Halten Sie die Taste [mode] gedrückt, um in den Alarmeinstellmodus zu gelangen.
3. Während der Einstellung blinkt der Einstellparameter.
4. Drücken Sie die [▲] oder [▼] Taste, um die gewünschten Daten einzustellen.

5. Drücken Sie die Taste [mode], um die Einstellung zu bestätigen und zu beenden.
6. Der Alarm wird automatisch eingeschaltet, wenn die Alarmeinstellung beendet ist.

ALARM EIN-/AUSSCHALTEN



Drücken Sie die Taste [▼], um den Alarm ein- oder auszuschalten.

BETRIEB

1. Zur eingestellten Zeit ertönt das Alarmsignal.
2. Drücken Sie während des Alarms die Taste [light], um den Alarm um 8 Minuten zu verzögern.
3. Wenn Sie keine Taste drücken, um den Alarm zu beenden, wird er nach 2 Minuten automatisch ausgeschaltet.
4. Um den Alarm zu stoppen, drücken Sie eine beliebige andere Taste außer [light].
5. Der Alarm beginnt zum nächsten Alarmzeitpunkt erneut, es sei denn, Sie schalten die Alarmfunktion durch Drücken der [▼] Taste aus.

WETTERVORHERSAGE

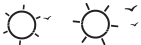
Dieses Gerät zeigt Wettervorhersagen für die nächsten 12-24 Stunden in einem Radius von 30-50 km (19-31 Meilen).

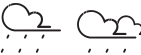
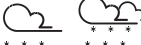
SYMBOL	BESCHREIBUNG
	Sonnig
	Sonnig bis bewölkt
	Bewölkt
	Bewölkt bis Regen
	Bewölkt bis Schnee

FROSTWARNUNG

Wenn der Kanal-1-Sensor zwischen 3°C und -2°C (37°F bis 28°F) fällt, wird die Frostwarnung [❄] angezeigt und verschwindet, sobald die Temperatur wieder außerhalb dieses Bereichs liegt.

TEMPERATUR UND LUFTFEUCHTIGKEIT

Die Innenraumtemperatur wird immer in der rechten Ecke des Bildschirms angezeigt. Um die Außentemperatur zu empfangen, können Sie bis zu 3 Außensensoren an das Hauptgerät koppeln.

Drücken Sie die Taste [▲], um zwischen Kanal 1-3 umzuschalten.

MAXIMALER/MINIMALER SPEICHER

Um zwischen aktuellen, minimalen und maximalen Datensätzen für den ausgewählten Sensor umzuschalten, drücken Sie wiederholt [mem]. Um Datensätze zu löschen, halten Sie [mem]gedrückt.

EN

IT

DE

FR

ES

HINWEIS: Wenn die Innentemperatur niedriger als -5 °C (23,0 °F) ist, zeigt der Bildschirm LL.L an. Wenn die Temperatur höher als 50 °C (122,0 °F) ist, wird auf dem Bildschirm HH.H. angezeigt HH.H.

HINTERGRUNDBELEUCHTUNG

Wenn Sie eine Verbindung mit Batterien herstellen, drücken Sie [light], um die Hintergrundbeleuchtung für 5 Sekunden zu aktivieren. Drücken Sie beim Anschluss mit dem Adapter die Taste die Taste [light], um die Helligkeit einzustellen. Die Einstellungsreihenfolge: Helles Licht-->schwaches Licht-->aus.

SPEZIFIKATIONEN

HAUPT-EINHEIT:

Abmessungen

100 x 49.3 x 185 mm (L x B x H)

Gewicht

280 g (ohne Batterien)

Energie:

2x AA (LR6) 1,5V Batterien

TEMPERATUR

Innentemperaturanzeige

-5 °C bis +50 °C (23 °F bis 122 °F)

Außentemperaturanzeige

-20°C bis 60°C (-4°F bis 140°F)

LUFTFEUCHTIGKEIT:

Luftfeuchtigkeitsbereich im Innen- und Außenbereich:

20% - 95% RH

AUSSENSENSOR:

Abmessungen:

60 x 20 x 60 mm (L x B x H)

Gewicht:

45 g (ohne Batterien)

Funksignal-Übertragungsbereich:

30 m (98 ft)

Temperaturbereich:

-20°C bis 60°C (-4°F bis 140°F)

Signalfrequenz:

433 MHz

Energie:

2x AAA (LR03) 1,5V Batterien

EG-KONFORMITÄTSERKLÄRUNG



Hiermit erklärt die Explore Scientific, dass der Funkanlagentyp mit Artikelnummer: WSC4009/WSH4009 der Richtlinie 2014/53/EU entspricht. Der vollständige Text der EG-Konformitätserklärung ist unter der folgenden Internetadresse verfügbar:

www.bresser.de/download/WSC4009/CE/WSC4009_CE.pdf
www.bresser.de/download/WSH4009/CE/WSH4009_CE.pdf

HINWEISE ZUR REINIGUNG

- Trennen Sie das Gerät vor der Reinigung von der Stromquelle oder entfernen Sie die Batterien!
- Reinigen Sie das Gerät nur äußerlich mit einem trockenen Tuch. Um eine Beschädigung der Elektronik zu vermeiden, verwenden Sie keine Reinigungsflüssigkeit.
- Schützen Sie das Gerät vor Staub und Feuchtigkeit.

VORSICHT

- Explosionsgefahr, wenn die Batterie durch einen falschen Typ ersetzt wird.
- Entsorgung einer Batterie in ein Feuer oder einen heißen Ofen oder mechanisches Zerkleinern oder Schneiden einer Batterie, was zu einer Explosion führen kann;
- Lassen Sie eine Batterie in einer Umgebung mit extrem hohen Temperaturen, die zu einer Explosion oder zum Austreten brennbarer Flüssigkeiten oder Gase führen kann.
- eine Batterie, die einem extrem niedrigen Luftdruck ausgesetzt ist, der zu einer Explosion oder zum Austreten brennbarer Flüssigkeiten oder Gase führen kann.

ENTSORGUNG



Entsorgen Sie die Verpackungsmaterialien sortenrein. Beachten Sie bitte bei der Entsorgung des Geräts die aktuellen gesetzlichen Bestimmungen. Informationen zur fachgerechten Entsorgung erhalten Sie bei den kommunalen Entsorgungsdienstleistern oder dem Umweltamt.



Werfen Sie Elektrogeräte nicht in den Hausmüll! Gemäß der Europäischen Richtlinie 2002/96/EG über Elektro- und Elektronik-Altgeräte und deren Umsetzung in nationales Recht, müssen verbrauchte Elektrogeräte getrennt gesammelt und einer umweltgerechten Wiederverwertung zugeführt werden.



Sie können die Batterien nach Gebrauch entweder in unserer Verkaufsstelle oder in unmittelbarer Nähe (z.B. im Handel oder in kommunalen Sammelstellen) unentgeltlich zurückgeben. Bitte entsorgen Sie Ihre gebrauchten Batterien wie gesetzlich vorgeschrieben - an einer lokalen Sammelstelle oder im Einzelhandel. Die Entsorgung über den Hausmüll verstößt gegen die Batterie-Richtlinie. Bat-

EN

IT

DE

FR

ES

terien und Akkus sind mit einer durchgekreuzten Mülltonne sowie dem chemischen Symbol des Schadstoffes beschriftet.



- 1 Batterie enthält Cadmium
- 2 Batterie enthält Quecksilber
- 3 Batterien enthalten Blei

GARANTIE & SERVICE

Die reguläre Garantiezeit beträgt 2 Jahre und beginnt am Tag des Kaufs. Um von einer verlängerten, freiwilligen Garantiezeit wie auf dem Geschenkkarton angegeben zu profitieren, ist eine Registrierung auf unserer Website erforderlich. Die vollständigen Garantiebedingungen sowie Informationen zu Garantiezeitverlängerung und Serviceleistungen können Sie unter www.bresser.de/garantiebedingungen www.bresser.de/warranty_terms einsehen.

Sie wünschen eine ausführliche Anleitung zu diesem Produkt in einer bestimmten Sprache? Dann besuchen Sie unsere Website über nachfolgenden

können Sie uns auch eine E-Mail an die Adresse manuals@bresser.de schicken oder eine Nachricht unter +49 (0) 28 72 – 80 74-220* hinterlassen. Bitte geben Sie stets Ihren Namen, Ihre genaue Adresse, eine gültige Telefonnummer und E-Mail-Adresse sowie die Artikelnummer und -bezeichnung an.

*Lokale Rufnummer in Deutschland (Die Höhe der Gebühren je Telefonat ist abhängig vom Tarif Ihres Telefonanbieters); Anrufe aus dem Ausland sind mit höheren Kosten verbunden.

MANUAL DOWNLOAD:

www.bresser.de/download/WSC4009
www.bresser.de/download/WSH4009

SERVICE AND WARRANTY:



www.bresser.de/warranty_terms

A PROPOS DE CE MODE D'EMPLOI



Ce mode d'emploi fait partie intégrante de l'appareil.

Veillez lire les consignes de sécurité et le mode d'emploi attentivement avant utilisation.

Conservez ce mode d'emploi pour consultation ultérieure. Lorsque l'appareil est vendu ou donné à un tiers, le mode d'emploi doit être fourni au nouveau propriétaire/utilisateur du produit. L'appareil est prévu pour un usage intérieur uniquement.



AVERTISSEMENTS - GÉNÉRALITÉS

- **Risque d'électrocution** – Cet appareil contient des composants électroniques. N'utilisez l'appareil que de la façon décrite dans le manuel, autrement vous encourez le risque de subir une électrocution.
 - **Risque de suffocation** – Les enfants ne peuvent utiliser cet appareil que sous la surveillance d'un adulte. Veuillez conserver le matériel d'emballage, tel que les sacs en plastiques et les élastiques, hors de portée des enfants, car ces matériaux
- présentent un risque de suffocation.
 - **Risque de brûlure chimique** – Gardez les piles hors de portée des enfants ! Veillez à insérer les piles correctement. Des piles qui fuient peuvent entraîner des brûlures chimiques. Evitez le contact entre l'acide des piles et la peau, les yeux et les muqueuses. En cas de contact, rincez immédiatement la partie touchée avec beaucoup d'eau et contactez un médecin.
 - **Risque d'incendie/explosion** – N'exposez pas l'appareil à des températures élevées. Utilisez uniquement les piles recommandées. Ne court-circuitiez pas l'appareil ou les piles et ne les jetez pas au feu. Une chaleur excessive ou une manipulation inappropriée peut entraîner un court-circuit, un incendie ou une explosion.
 - Ne démontez pas l'appareil. En cas de dysfonctionnement, contactez votre revendeur. Le revendeur prendra contact avec le service technique et enverra l'appareil pour réparation le cas échéant.
 - Utilisez uniquement les piles recommandées. Veuillez toujours remplacer des piles faibles ou usagées par un jeu complet de piles neuves pleinement chargées. N'utilisez pas des piles de

EN

IT

DE

FR

ES

marques ou de capacités différentes. Les piles doivent être retirées de l'appareil si celui-ci n'est pas utilisé pendant une période prolongée.

CONTENU DE LA LIVRAISON

WSC4009

Station météo, capteur extérieur, mode d'emploi, adaptateur CC 3.6V 150mA

WSC4009

Station météo, capteur extérieur, mode d'emploi.

AVANT L'UTILISATION

- Nous vous recommandons d'utiliser des piles alcalines. Si la température passe fréquemment en-dessous de 0°C (32°F), nous vous recommandons d'utiliser des piles au lithium.
- Evitez d'utiliser des piles rechargeables. (Les piles rechargeables ne peuvent pas satisfaire aux spécifications d'alimentation requises.)
- Insérez les piles avant la première utilisation en respectant la polarité dans le compartiment des piles. 2 piles AA sont nécessaires pour la station météo et 2 piles AAA sont nécessaires pour le capteur extérieur.

DESCRIPTION DU PRODUIT

1. Lorsque l'appareil est alimenté via des piles, appuyez sur [**light**] pour activer le rétroéclairage pendant 5 secondes ou pour activer la fonction snooze et retarder l'alarme de 8 minutes. Lorsque l'appareil est alimenté via l'adaptateur, appuyez sur le bouton [**light**] pour régler la luminosité. La séquence de réglage est la suivante : Luminosité élevée → Luminosité basse → Désactivé
2. Appuyez sur [**mode**] pour basculer entre l'affichage de l'heure, de la date, de l'alarme 1 et de l'alarme 2. Maintenez la touche [**mode**] enfoncée pour entrer l'heure et la date.
3. En mode de réglage, appuyez sur [▲] pour augmenter d'une unité ou maintenez cette touche enfoncée pour augmenter rapidement.
4. En mode de réglage, appuyez sur [▼] pour diminuer d'une unité ou maintenez cette touche enfoncée pour diminuer rapidement.
5. Appuyez sur [**mem**] pour faire basculer l'affichage entre l'enregistrement actuel, maximum et minimum de la température/de l'humidité. Maintenez la touche enfoncée pour effacer les enregistrements max/min de la mémoire.
6. ICE ALERT (ALERTE GIVPE) Lumière LED d'alarme

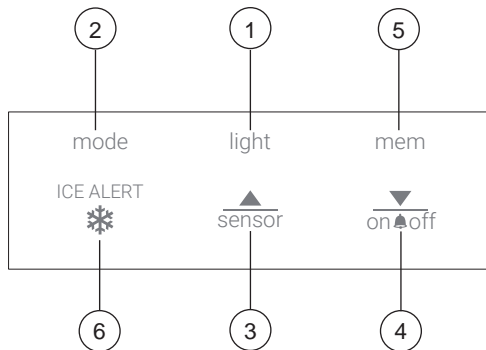

- 7. Orifice d'aération
- 8. Compartiment des piles
- 9. Fiche d'alimentation jack
(Pour WSC4009 uniquement)
(Entrée 3,6V CC)

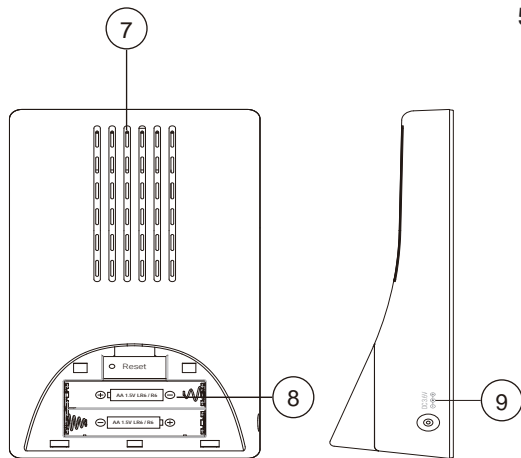

CAPTEUR EXTERIEUR

- 1. Écran LCD d'affichage de la température et de l'humidité extérieures
- 2. Compartiment des piles
- 3. TX (Lancer la recherche de l'unité principale)
- 4. Changement de canal
- 5. Commutateur C/F

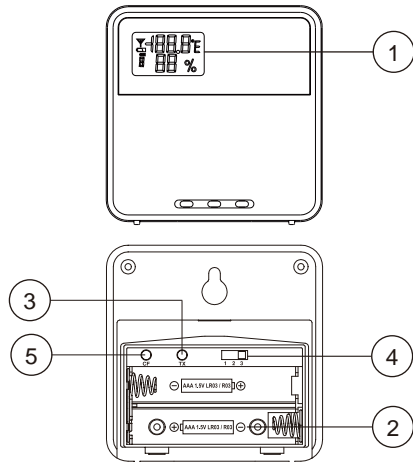

*La fonction d'horloge radio-piloté n'est pas disponible dans tous les territoires

MODE		BUTTON	light	mode	▲	▼	men
Standard mode	PRESS	Régler la luminosité lorsque l'appareil est alimenté via l'adaptateur.	Basculer entre l'affichage de l'heure et de l'alarme	Basculer entre les canaux 1-3 du capteur extérieur	l'alarme Activer/désactiver	Basculer l'affichage entre l'enregistrement actuel, maximum et minimum de la température/de l'humidité.	
	HOLD	Signal radiopiloté Activer/désactiver	Passer au réglage de l'heure et de la date	Lancer la réception du signal radiopiloté	-----	Effacer les enregistrements max/min de la mémoire	
Mode alarme	PRESS	Régler la luminosité lorsque l'appareil est alimenté via l'adaptateur.	Basculer entre l'affichage de l'heure et de l'alarme	Basculer entre les canaux 1-3 du capteur extérieur	l'alarme Activer/désactiver	Basculer l'affichage entre l'enregistrement actuel, maximum et minimum de la température/ de l'humidité.	
	HOLD	Lancer la réception du signal radiopiloté	Passer au réglage de l'heure et de la date	Lancer la réception du signal radiopiloté	-----	Effacer les enregistrements max/min de la mémoire.	
Mode de réglage de l'heure/de l'alarme	PRESS	Activer le rétroéclairage pendant 8 secondes	Confirmer le réglage	Augmenter	Diminuer	-----	
	HOLD	Activer le rétroéclairage pendant 8 secondes	-----	Augmenter rapidement	Diminuer rapidement	-----	

EN

IT









DE

FR

ES

ÉCRAN LCD

1. Symboles de prévision météo
2. Affichage de la Humidité Intérieure et affichage de la température intérieure
3. Température extérieure et Humidité extérieure
4. Affichage de l'heure/l'alarme
5. Phase de la lune
6. Niveau de confort

- [] Max/Min Indicateur de température/humidité
- [] Indicateur de pile faible
- [] Indicateur de RF et canal extérieur
- [] Indicateur de fuseau horaire
- [] Indicateur de signal radio-piloté
- [] Alarme(A1:1-5 en semaine, A2:6-7 week-end)
- [] Heure d'été
- [] Tendence de la température et de l'humidité
- [] Fuseau horaire (pour les États-Unis uniquement)

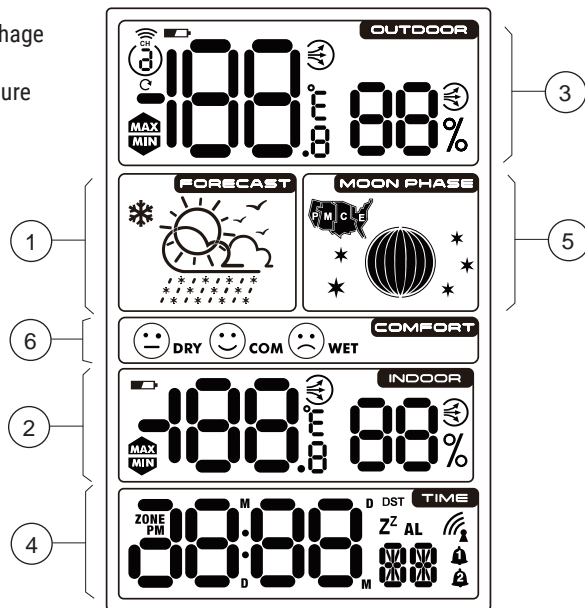

MISE EN ROUTE

INSERTION DES PILES

1. Retirez le couvercle du compartiment à piles situé au dos.
2. Insérez 2 piles AA (LR6)/1,5 V. Veillez à respecter la polarité (+/-) des piles.
3. Remettez le couvercle du compartiment à piles.

REMARQUE : Remplacez les piles lorsque [] s'affiche ou lorsque l'écran est sombre.

CAPTEUR EXTERIEUR

L'unité principale peut recevoir des données à partir de jusqu'à 3 capteurs extérieurs. 1 capteur est fourni à la livraison.

1. Retirez le couvercle du compartiment à piles situé au dos.
2. Insérez 2 piles AAA (LR03)/1,5 V. Veillez à respecter la polarité (+/-) des piles.
3. Sélectionnez un canal puis appuyez sur TX.
4. Remettez le couvercle du compartiment à piles.
5. Placez le capteur à moins de 30 mètres de l'unité principale en le montant sur le support de table ou au mur.



POUR RECHERCHER UN CAPTEUR :

L'unité principale va automatiquement chercher un nouveau capteur une fois les piles mises en place. Pour lancer manuellement la recherche d'un capteur extérieur, maintenez la touche [▲]. enfoncée.

REMARQUE : La portée de transmission peut varier selon de nombreux facteurs. Vous devrez effectuer des tests à partir de différents endroits pour obtenir les meilleurs résultats.

HORLOGE

RÉCEPTION DE L'HORLOGE

1. Lorsque vous insérez ou remplacez les piles, la réception du signal radio-piloté est lancée. Pour lancer manuellement la réception du signal, appuyez sur la touche [light].
2. Le processus de réception dure 7 minutes.
3. Au cours du processus de réception, l'icône du signal indique : [].
4. Si le processus de réception du signal aboutit, l'icône [] s'affiche à l'écran et la date et l'heure se règlent automatiquement. S'il échoue dans un

délai de 7 minutes, le réglage du signal radio-piloté sera automatiquement annulé. Dans un tel cas, maintenez la touche [light] enfoncée pour relancer la réception du signal.

RÉGLAGE MANUEL DE L'HORLOGE

1. Maintenez la touche [mode] enfoncée pour entrer l'heure et la date.
2. Le paramètre de réglage clignote.
3. Appuyez une fois sur la touche [▲], le chiffre augmente d'1 unité. Maintenez la touche [▲] enfoncée, les chiffres augmentent rapidement.
4. Appuyez une fois sur la touche [▼], le chiffre diminue d'1 unité. Maintenez la touche [▼] enfoncée, les chiffres diminuent rapidement.
5. Appuyez sur la touche [mode] pour confirmer le ré-

glage et passer au paramètre suivant.

6. Séquence de réglage: Fuseau horaire -> format 12 / 24h -> Heure -> Minute -> Année -> Format calendrier (jour-mois / mois-jour) -> Mois -> Jour -> Unité de température (C / F) -> DST ON / OFF (uniquement pour les états-Unis) -> Quitter
7. Si aucune touche n'est activée pendant 20 secondes le réglage sera enregistré et l'appareil sortira du mode de réglage.

ALARME

CONFIGURATION/RÉGLAGE DE L'HEURE DE L'ALARME

1. Appuyez sur [mode] pour afficher l'alarme.
2. Maintenez la touche [mode] enfoncée pour passer au mode de réglage de l'alarme.
3. Le paramètre de réglage clignote.
4. Appuyez sur la touche [▲] ou [▼] pour sélectionner le réglage souhaité.
5. Appuyez sur la touche [mode] pour confirmer le réglage et quitter.
6. L'alarme s'active automatiquement lorsque le réglage de l'alarme est terminé.

ACTIVATION/DÉSACTIVATION DE L'ALARME

Appuyez sur la touche [▼] pour activer/désactiver l'alarme.







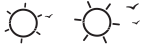

FONCTIONNEMENT

1. A l'heure définie, le signal d'alarme sonne.
2. Au cours de la sonnerie, appuyez sur la touche [light] pour retarder l'alarme de 8 minutes.
3. Si vous n'appuyez sur aucune touche pour arrêter l'alarme, celle-ci s'arrête automatiquement après 2 minutes.
4. Pour arrêter l'alarme, appuyez sur la touche n'importe quelle autre touche, à part [light].
5. L'alarme sonnera à nouveau à la prochaine heure d'alarme prévue, sauf si vous avez désactivé la fonction d'alarme en appuyant sur la touche [▼].

PRÉVISIONS MÉTÉO

Cet appareil permet de faire des prévisions météo pour les 12 à 24 prochaines heures dans un rayon de 30 à 50 km avec une précision de 75%.

ICONE	DESCRIPTION
	Ensoleillé

 	Ensoleillé à nuageux
 	Nuageux
 	Nuageux à pluvieux
 	Nuageux à neigeux

ALERTE EN CAS DE GEL

Si le capteur du canal 1 enregistre une température entre 3°C et -2°C, l'indicateur d'alerte de gel [*] s'affiche puis disparaît une fois que la température est en dehors de cette plage.

TEMPÉRATURE ET HUMIDITÉ

La température intérieure est toujours affichée dans le coin à droite de l'écran. Pour obtenir la température extérieure, vous pouvez connecter jusqu'à 3 capteurs extérieurs à l'unité principale.

Appuyez sur la touche [▲] pour basculer entre les canaux 1-3.

MÉMOIRE MAX/MIN

Pour basculer entre l'enregistrement actuel, minimum et maximum pour le capteur sélectionné, appuyez sur [mem] à plusieurs reprises. Pour effacer les enregistrements, maintenez la touche [mem] enfoncée.

REMARQUE : Lorsque la température intérieure est inférieure à -5°C (23.0 °F), l'écran affiche LL.L. Lorsque la température est supérieure à 50°C (122.0 °F), l'écran affiche HH.H.

RÉTROÉCLAIRAGE

Lorsque l'appareil est alimenté via des piles, appuyez sur [light] pour activer le rétroéclairage pendant 5 secondes.

Lorsque l'appareil est alimenté via l'adaptateur, appuyez sur le bouton [light] pour régler la luminosité. La séquence de réglage est la suivante : Luminosité élevée → Luminosité basse → Désactivé

SPÉCIFICATIONS

UNITÉ PRINCIPALE :

Dimensions

100 x 49.3 x 185 mm (L x l x h)

Poids

280 g (sans les piles)

Alimentation :

2 piles AA (LR6) 1,5 V

TEMPÉRATURE :

Plage d'affichage de la température intérieure :

-5 °C à +50 °C (23 °F à 122 °F)

Plage d'affichage de la température extérieure :

-20 °C à +60 °C (4 °F à 140 °F)

HUMIDITÉ :

Plage d'humidité intérieure/extérieure :

20% - 95% humidité relative

CAPTEUR EXTERIEUR :

Dimensions :

60 x 20 x 60 mm (L x l x h)

Poids :

45 g (sans les piles)

Portée de transmission :

30 m (98 ft)

Plage de température :

-20 °C à +60 °C (4 °F à 140 °F)

Fréquence du signal :

433 MHz

Alimentation :

2 piles AAA (LR03) 1,5 V

DECLARATION DE CONFORMITE CE

CE Par la présente, Explore Scientific déclare que le type d'appareil de numéro de pièce : WSC4009, WSH4009 satisfait à la Directive : 2014/53/UE. L'intégralité de la déclaration de conformité UE est disponible à l'adresse internet suivante : www.bresser.de/download/WSC4009/CE/WSC4009_CE.pdf www.bresser.de/download/WSH4009/CE/WSH4009_CE.pdf

EN

IT

DE

FR

ES

REMARQUES SUR LE NETTOYAGE

- Retirez les piles avant le nettoyage.
- Utilisez uniquement un chiffon sec pour nettoyer l'extérieur de l'appareil. Pour éviter d'endommager les composants électroniques, n'utilisez pas de liquide de nettoyage.
- Protégez l'appareil contre la poussière et l'humidité.

MISE EN GARDE

- Risque d'explosion si la batterie est remplacée par un type incorrect
- élimination d'une batterie dans le feu ou dans un four chaud, ou écrasement ou coupure mécanique d'une batterie, pouvant entraîner une explosion;
- laisser une batterie dans un environnement ambiant à température extrêmement élevée qui peut entraîner une explosion ou une fuite de liquide ou de gaz inflammable;
- une batterie soumise à une pression d'air extrêmement faible pouvant entraîner une explosion ou une fuite de liquide ou de gaz inflammable.

ELIMINATION



Éliminez les matériaux d'emballage correctement en fonction de leur type, tels que le papier ou le carton. Prenez contact avec votre service

de collecte des déchets ou une autorité environnementale pour obtenir des informations sur une élimination appropriée.



Ne jetez pas les appareils électroniques avec les ordures ménagères !

■ Conformément à la directive 2002/96/CE du Parlement européen relative aux déchets d'équipements électriques et électroniques et son adaptation dans la législation allemande, les appareils électroniques usagés doivent faire l'objet d'une collecte séparée et doivent être recyclés dans le respect de l'environnement.



Conformément aux réglementations sur les piles et les piles rechargeables, il est formellement interdit de jeter les piles dans les ordures ménagères. Veillez à éliminer vos piles usagées tel qu'exigé par la loi : à un point de collecte local ou auprès d'un revendeur. Jeter les piles avec les ordures ménagères enfreint la Directive relative aux piles. Les piles qui contiennent des toxines sont marquées avec un signe et un symbole chimique.

Cd¹Hg²Pb³

- ¹ pile contenant du cadmium
- ² pile contenant du mercure
- ³ pile contenant du plomb

GARANTIE & RÉPARATION

La période de garantie est de 2 ans et commence à partir de la date d'achat. Afin de bénéficier d'une période de garantie prolongée comme indiqué sur l'emballage, l'enregistrement sur notre site internet est nécessaire.

Vous pouvez avoir accès à l'intégralité des conditions de garantie ainsi qu'à des informations sur la prolongation de la période de garantie et sur nos services à la page www.bresser.de/warranty_terms.

Souhaitez-vous obtenir un mode d'emploi détaillé pour ce produit dans une autre langue ? Rendez-vous

sur notre site internet via le lien ci-dessous (code QR) pour découvrir les versions disponibles.

Alternativement vous pouvez également envoyer un email à l'adresse manuals@bresser.de ou laisser un message au numéro +49 (0) 28 72 – 80 74-220*. Veuillez toujours indiquer votre nom, votre adresse, un numéro de téléphone valide et une adresse email, ainsi que le numéro et le nom de l'article.

*Numéro facturé au tarif local en Allemagne (le prix à payer par appel téléphonique dépend de votre opérateur) ; les appels passés depuis l'étranger impliquent des frais supplémentaires.

MANUAL DOWNLOAD:

www.bresser.de/download/WSC4009

www.bresser.de/download/WSH4009

SERVICE AND WARRANTY:



www.bresser.de/warranty_terms

SOBRE ESTE MANUAL DE INSTRUCCIONES



Este manual de instrucciones debe considerarse un componente del aparato. Por favor, lea atentamente las instrucciones de seguridad y las instrucciones de uso antes de usar el producto. Guarde estas instrucciones para volver a utilizarlas en una fecha posterior. Cuando el dispositivo se vende o se entrega a otra persona, el manual de instrucciones debe entregarse al nuevo propietario/usuario del producto. El dispositivo está destinado únicamente para uso en interiores.



ADVERTENCIAS DE CARÁCTER GENERAL

- **Riesgo de descarga eléctrica** – Este dispositivo contiene componentes electrónicos. Úselo sólo como se describe en el manual, de lo contrario corre el riesgo de descarga eléctrica.
- **Peligro de asfixia** – Los niños sólo deben utilizarlo bajo supervisión de un adulto. Mantenga los materiales de embalaje como las bolsas de plástico y las gomas elásticas fuera del alcance

de los niños, ya que estos materiales representan un peligro potencial de asfixia.

- **Riesgo de quemaduras químicas** – ¡Mantenga las pilas fuera del alcance de los niños! Al colocarlas, preste atención a la polaridad. La fuga de ácido de la batería puede provocar quemaduras químicas. Evite el contacto del ácido de la batería con la piel, los ojos y las membranas mucosas. En caso de contacto, enjuagar inmediatamente la zona afectada con abundante agua y buscar atención médica.
- **Riesgo de incendio/explosión** – No exponga el dispositivo a altas temperaturas. Utilice solamente las pilas recomendadas. No cortocircuite el dispositivo o las pilas, ni las arroje al fuego. El calor excesivo y el manejo inadecuado pueden provocar cortocircuitos, incendios e incluso explosiones.
- No desmonte el aparato. En caso de avería, póngase en contacto con su distribuidor. Este se pondrá en contacto con el servicio técnico y, dado el caso, podrá enviar el aparato a reparación.
- Utilice solamente las pilas recomendadas. Recam-

bie las pilas agotadas o muy usadas por un juego completo de pilas nuevas a plena capacidad. No utilice pilas de marcas o modelos distintos ni de distinto nivel de capacidad. Retire las pilas del aparato si no lo va a usar durante un periodo prolongado de tiempo.

INCLUYE

WSC4009

Estación meteorológica, Sensor de exterior, Instrucciones de funcionamiento, adaptador AC/DC (3.6V).

WSH4009

Estación meteorológica, Sensor de exterior, Instrucciones de funcionamiento.

ANTES DE COMENZAR

- Recomendamos el uso de pilas alcalinas. Si las temperaturas caen regularmente por debajo de 0°C (32°F), recomendamos usar baterías de litio.
- Evite el uso de baterías recargables. (Las baterías recargables no pueden mantener los requisitos de energía correctos.)
- Inserte las pilas antes de usarlas por primera vez, ajustándose a la polaridad del compartimento de las pilas. Se necesitan 2 pilas AA para la estación meteorológica y 2 pilas AAA para el sensor de exterior.

EN

IT

DE

FR

ES

RESUMEN DE PRODUCTO

1. Cuando esté conectado con pilas, pulse [**light**] para activar la retroiluminación durante 5 segundos o para activar la función de repetición para retrasar la alarma 8 minutos. Cuando esté conectado con el adaptador, presione el botón [**light**] para ajustar la luminosidad. Orden de ajuste: Luz brillante → Luz tenue → Apagado.
2. Presione [mode] para cambiar entre la visualización de hora, fecha, alarma 1 y alarma 2. Pulse y mantenga pulsado [mode] para entrar en el modo de ajuste de hora y fecha.
3. En el modo de ajuste, pulse [▲] para aumentar una unidad, pulse y mantenga pulsado para aumentar rápidamente.
4. En el modo de configuración, pulse [▼] para disminuir una unidad, pulse y mantenga pulsado para disminuir rápidamente.
5. Pulse [mem] para alternar entre el registro actual, máximo y mínimo de temperatura/humedad. Manténgalo pulsado para borrar los registros de memoria de máx./min.
6. Alarma LED de ICE ALERT (ALERTA POR HIELO)

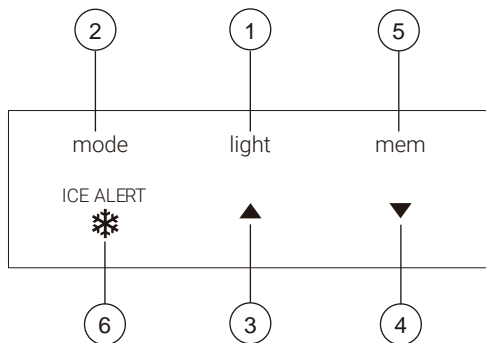

*La función de reloj radiocontrolado no está disponible en todos los territorios

- 7. Orificio de ventilación
- 8. Compartimento para pilas
- 9. CToma de alimentación(Solo para WSC4009)
(Entrada de 3,6V CC)

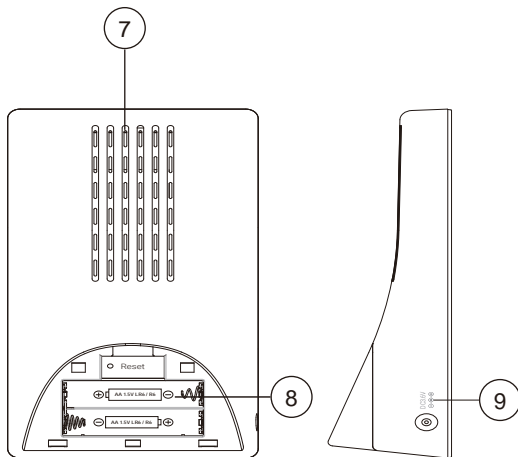

SENSOR DE EXTERIORES



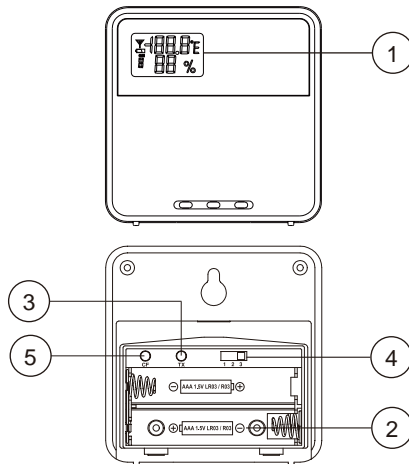





- 1. Pantalla LCD de temperatura y humedad exterior
- 2. Compartimento para pilas
- 3. TX (Iniciar la búsqueda de la unidad principal)
- 4. Interruptor de canal
- 5. Interruptor C/F



MODE		BOTÓN	light	mode	▲	▼	men
Standard mode	PRENSA	Ajustar la luminosidad cuando se conecta con adaptador	Alternar entre la visualización de la hora y de la alarma	Comutación entre los canales 1-3 de los sensores para exteriores	Gire la alarma encendido / apagado	Comutación de la pantalla entre el registro actual, máximo y mínimo de la temperatura/ humedad	
	MANTENER	Turn RCC encendido/apagado	Entrar en ajuste de la hora y la fecha	Iniciar la recepción de RCC	-----	Borre los registros de memoria de max/min	
Modo de alarma	PRENSA	Ajustar la luminosidad cuando se conecta con adaptador	Confirmar parametrización	Comutación entre los canales 1-3 de los sensores para exteriores	Disminuir	Comutación de la pantalla entre el registro actual, máximo y mínimo de la temperatura/ humedad	
	MANTENER	-----	-----	Iniciar la recepción de RCC	-----	Borre los registros de memoria de max/min	
Configuración de modo de hora/alarma	PRENSA	Enciende la luz de fondo durante 8 segundos	Confirmar parametrización	Incremento	Disminuir	-----	
	MANTENER	Enciende la luz de fondo durante 8 segundos	-----	Incremento rápida	Disminución rápida	-----	

PANTALLA LCD

1. Símbolos del Pronóstico del Tiempo
2. Visualización de la humedad interior y la visualización de la temperatura interior
3. Visualización de la temperatura exterior y la humedad exterior
4. Visualización de la hora y la alarma
5. Fases de la Luna

- [] Max/Min temperatura /humedad Indicador
- [] Indicador de batería baja
- [] Indicador de radiofrecuencia(RF) y canal exterior
- [] Indicador de huso horario
- [] Indicador de señal RCC
- [] Alarma(A1:1-5 días laborables, A2:6-7 fin de semana)
- [] Horario de verano
- [] Tendencia de temperatura y humedad
- [] Zona horaria(solo para EE.UU.)

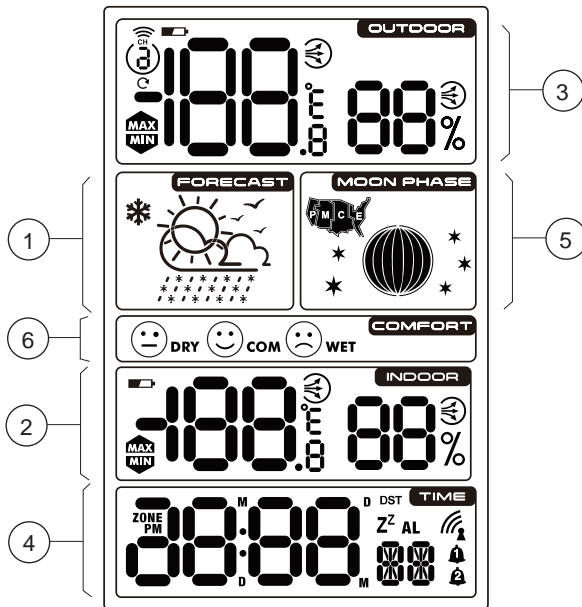

PARA EMPEZAR

INSERTAR BATERÍAS

1. Retire la tapa de la batería de la parte posterior.
2. Inserte 2 pilas AA (LR6)/1,5 V. Asegúrese de que las polaridades (+/-) de las baterías coincidan en el momento de la instalación.
3. Vuelva a colocar la tapa de la batería.

AVISO: Reemplace las pilas cuando aparezca [] o cuando la pantalla esté oscura.

SENSOR DE EXTERIORES

La unidad principal puede recibir datos de hasta 3 sensores exteriores. 1 El sensor se incluye con la entrega.

1. Retire la tapa de la batería de la parte posterior.
2. Inserte 2 pilas AAA (LR03)/1,5 V. Asegúrese de que las polaridades (+/-) de las baterías coincidan en el momento de la instalación.
3. Seleccione un canal y pulse TX.
4. Vuelva a colocar la tapa de la batería.
5. Coloque el sensor a menos de 30 m (98 pies) de la unidad principal utilizando el soporte de mesa o el soporte de pared.



PARA BUSCAR UN SENSOR:

La unidad principal buscará automáticamente un nuevo sensor después de instalar las baterías. Para iniciar manualmente una búsqueda de sensores en exteriores, mantenga pulsada la tecla [].

AVISO: El rango de transmisión puede variar dependiendo de muchos factores. Es posible que necesite experimentar con varias ubicaciones para obtener los mejores resultados.

RELOJ

RECEPCIÓN DE RELOJ

1. Cuando inserte o sustituya las pilas, se iniciará la recepción RCC. Para iniciar manualmente la recepción RCC, pulse el botón [light].
2. La duración del proceso de recepción es de 7 minutos.
3. Durante el proceso de recepción, aparece el símbolo de señal RCC: [].
4. Si el proceso de recepción del RCC tiene éxito, aparecerá en la pantalla un símbolo de RCC [] completado y la fecha y la hora se ajustarán au-

tomáticamente. Si falla dentro de los 7 minutos, la configuración del RCC se cerrará automáticamente. Si esto ocurre, pulse y mantenga pulsado el botón [light] para reiniciar la recepción RCC.

AJUSTAR EL RELOJ MANUALMENTE

1. Pulse y mantenga pulsado el botón [mode] para entrar en el ajuste de la hora y la fecha.
2. El parámetro de ajuste parpadeará.
3. Pulse el botón [▲] una vez, la cifra aumentará 1 unidad. Mantenga pulsado el botón [▲], las cifras aumentarán rápidamente.
4. Pulse el botón [▼] una vez, la cifra disminuirá 1 unidad. Mantenga pulsado el botón [▼], las cifras disminuirán rápidamente.
5. Pulse el botón [mode] para confirmar el ajuste y entrar en el siguiente parámetro.

6. Secuencia de ajuste: Zona horaria -> Formato 12 / 24h -> Hora -> Minuto -> A?o -> Formato de calendario (día-mes / mes-día) -> Mes -> Día -> Unidad de temperatura (C / F) -> DST ON / OFF (solo para EE. UU.) -> Salir
7. Si no hay ninguna acción en 20 segundos o el ajuste se guardará y saldrá del modo de ajuste.

EN
IT
DE
FR
ES

ALARMA

AJUSTE DE LA HORA DE LA ALARMA

1. Pulse [**mode**] para visualizar la alarma.
2. Pulse y mantenga pulsado el botón [**mode**] para entrar en el modo de ajuste de la alarma.
3. El parámetro de ajuste parpadeará.
4. Pulse el botón [**▲**] o [**▼**] para ajustar los datos deseados.
5. Pulse el botón [**mode**] para confirmar la configuración y salir.
6. La alarma se encenderá automáticamente cuando finalice el ajuste de la alarma.

ENCENDER/APAGAR LA ALARMA



Pulse el botón [**▼**] para activar/desactivar la alarma.

OPERACIÓN

1. A la hora ajustada, suena la señal de alarma.
2. Durante la alarma, pulse el botón [**light**] para retrasar la alarma 8 minutos.
3. Si no presiona ningún botón para detener la alarma, se apagará automáticamente después de 2 minutos.
4. Para detener la alarma, pulse cualquier otro botón, excepto [**light**].
5. La alarma se reiniciará a la siguiente hora de alarma, a menos que desconecte la función de alarma pulsando el botón [**▼**] hasta que la alarma se apague.

PRONÓSTICO DEL TIEMPO

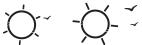
Este dispositivo pronostica las próximas 12-24 horas del tiempo en un radio de 30-50 km (19-31 millas) con una precisión del 75%.

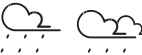
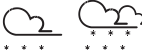
SÍMBOLO	DESCRIPCIÓN
	Soleado
	Soleado a nublado
	Nublado
	Nublado a la lluvia
	Nublado a nieve

ALERTA DE HIELO

Si el sensor del canal 1 cae entre 3°C y -2°C (37°F y 28°F), el indicador de alerta de hielo [*] aparecerá, y desaparecerá una vez que la temperatura esté fuera de este rango.

TEMPERATURA Y HUMEDAD

La temperatura interior siempre se muestra en la esquina derecha de la pantalla. Para recibir la temperatura exterior puede conectar hasta 3 sensores exteriores a la unidad principal.

Pulse el botón [▲] para alternar entre los canales 1-3.

MÁX/MIN MEMORIA

Para alternar entre registros actuales, mínimos y máximos para el sensor seleccionado, pulse [mem] repetidamente. Para borrar registros, mantenga pulsada la tecla [mem].

AVISO: Cuando la temperatura interior es inferior a -5 °C (23,0 °F), en la pantalla aparece LL.L. Cuando la temperatura es superior a 50 °C (122,0 °F), en la pantalla aparece HH.H.

LUZ DE FONDO

Cuando esté conectado con pilas, pulse [**light**] para activar la retroiluminación durante 5 segundos. Cuando esté conectado con el adaptador, presione el botón [**light**] para ajustar la luminosidad. Orden de ajuste: Luz brillante → Luz tenue → Apagado.

ESPECIFICACIONES WI-FI

UNIDAD PRINCIPAL:

Dimensiones

100 x 49.3 x 185 mm (L x A x A)

Peso

280 g (Excluye baterías)

Poder:

2x pilas AA (LR6) de 1,5 V

TEMPERATURA:

Rango de visualización de la temperatura interior:

-5°C a 50°C (-23°F a 122°F)

Rango de visualización de la temperatura exterior:

-20°C a +60°C (-4°F a 140°F)

HUMEDAD:

Rango de humedad interior/exterior:

20% - 95% HR

SENSOR PARA EXTERIORES:

Dimensiones

60 x 20 x 60 mm (L x A x A)

Peso:

45 g (Excluye baterías)

Rango de transmisión:

30 m (98 pies)

Rango de temperatura:

-20°C a 60°C (-4°F a 140°F)

Frecuencia de señal:

433 MHz

Poder:

2x pilas AAA (LR03) de 1,5 V

DECLARACIÓN DE CONFORMIDAD CE

CE Explore Scientific GmbH declara que el artículo con número: WSC4009/WSH4009 está en conformidad con la Directiva: 2014/53/UE. El texto completo de la declaración de conformidad de la UE está disponible en la siguiente dirección de Internet: www.bresser.de/download/WSC4009/CE/WSH4009_CE.pdf

INSTRUCCIONES DE LIMPIEZA

- Retire las pilas antes de limpiar.
- Utilice un paño seco para limpiar el exterior del dispositivo. No utilice ningún producto de limpieza líquido para evitar dañar los componentes electrónicos.
- Proteja el dispositivo del polvo y la humedad.

PRECAUCIÓN

- Riesgo de explosión si la batería se reemplaza por un tipo incorrecto- desechar una batería en el fuego
- desechar una batería en el fuego o en un horno caliente, o aplastar o cortar mecánicamente una batería, que puede provocar una explosión;
- dejar una batería en un entorno circundante de temperatura extremadamente alta que puede provocar una explosión o la fuga de líquidos o gases inflamables;
- una batería sometida a una presión de aire extremadamente baja que puede provocar una explosión o la fuga de líquidos o gases inflamables.

RECICLAJE



Elimine los materiales de embalaje separados por tipos. Póngase en contacto con su punto limpio más cercano o la autoridad local para saber el procedimiento a seguir si tiene dudas.



¡No elimine los electrodomésticos junto con la basura doméstica!

Conforme a la directiva europea 2002/96/UE sobre aparatos eléctricos y electrónicos usados y a su aplicación en la legislación nacional, los aparatos eléctricos usados se deben recoger por separado y conducir a un reciclaje que no perjudique al medio ambiente.



De acuerdo con la normativa en materia de pilas y baterías recargables, está explícitamente prohibido depositarlas en la basura normal. Asegúrese de reciclar las pilas usadas según lo requerido por la ley, en un punto de recogida local. Arrojarlas a la basura viola la Directiva Europea. Las pilas que contienen productos tóxicos están marcadas con un signo y un símbolo químico.



Cd¹



Hg²



Pb³

- ¹ pila que contiene cadmio
- ² pila que contiene mercurio
- ³ pila que contiene plomo

GARANTÍA Y SERVICIO

El período de garantía estándar es de 2 años y comienza el día de la compra. Para beneficiarse de un período de garantía más largo, tal y como se indica en la caja, es necesario registrarse en nuestra página web.

Las condiciones completas de garantía, así como información relativa a la ampliación de la garantía y servicios, puede encontrarse en www.bresser.de/warranty_terms



¿Desearía recibir unas instrucciones de uso completas sobre este producto en un idioma determinado? Visite nuestra página web utilizando el siguiente enlace (código QR) para ver las versiones disponibles.

O envíenos un correo electrónico a servicio.iberia@bresser.de o llame al (+34) 916 797 269* Asegúrese de indicar su nombre, dirección, teléfono y dirección de correo electrónico, así como el número del artículo y su descripción.

* (el importe de cada llamada telefónica dependen de las tarifas de los distribuidores); Las llamadas des del extranjero están ligadas a costes suplementarios.

MANUAL DOWNLOAD:

www.bresser.de/download/WSC4009

www.bresser.de/download/WSH4009

SERVICE AND WARRANTY:



www.bresser.de/warranty_terms

EN

IT

DE

FR

ES



MANUAL DOWNLOAD:

www.bresser.de/download/WSC4009
www.bresser.de/download/WSH4009

Errors and technical changes reserved. • Con riserva di errori e modifiche tecniche. • Irrtümer und technische Änderungen vorbehalten. • Sous réserve d'erreurs et de modifications techniques. • Queda reservada la posibilidad de incluir modificaciones o de que el texto contenga errores.
ManualWSH4009EU2020072302



SERVICE AND WARRANTY:



www.bresser.de/warranty_terms

EXPLORE[®]
SCIENTIFIC

EU Explore Scientific GmbH

Gutenbergstr. 2 · DE-46414 Rhede
Germany

www.bresser.de · service@bresser.de

USA Explore Scientific LLC

1010 S. 48th Street, Springdale,
AR 72762

www.explorescientific.com