

GRAEF.

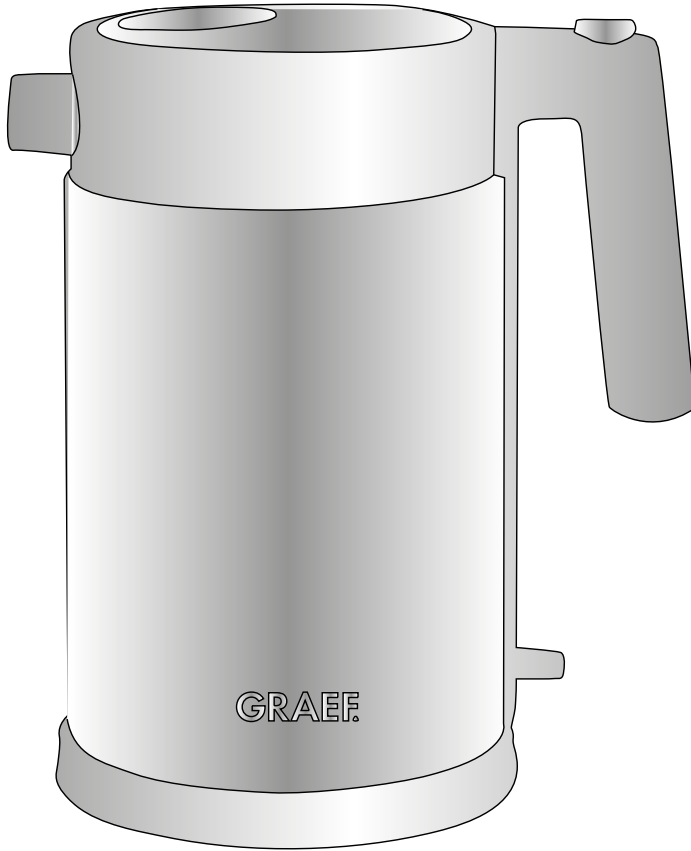

DE Bedienungsanleitung

EN Instruction Manual Electric Kettle

FR Mode d'emploi Bouilloire

NL Gebruiksaanwijzing waterkoker

РУС Инструкция по эксплуатации



WK 600 | WK 61 | WK 62

INHALT

Produktbeschreibung	4
Vorwort	5
Sicherheitshinweise	5
Auspacken.....	7
Anforderungen an den Aufstellort.....	7
Vor dem Erstgebrauch.....	7
Inbetriebnahme	8
Trockengeh- und Überhitzungsschutz.....	9
Lift-Off Abschaltung	9
Reinigung außen.....	9
Entnahme des Edelstahlkalkfilters	9
Entkalken / Reinigung innen	10
Technische Daten	11
Kundendienst	11
Zubehör.....	11
Entsorgung	42
2 Jahre Gewährleistung.....	42

PRODUKTBESCHREIBUNG

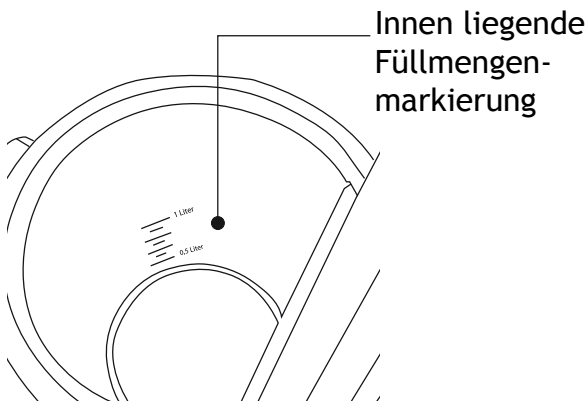
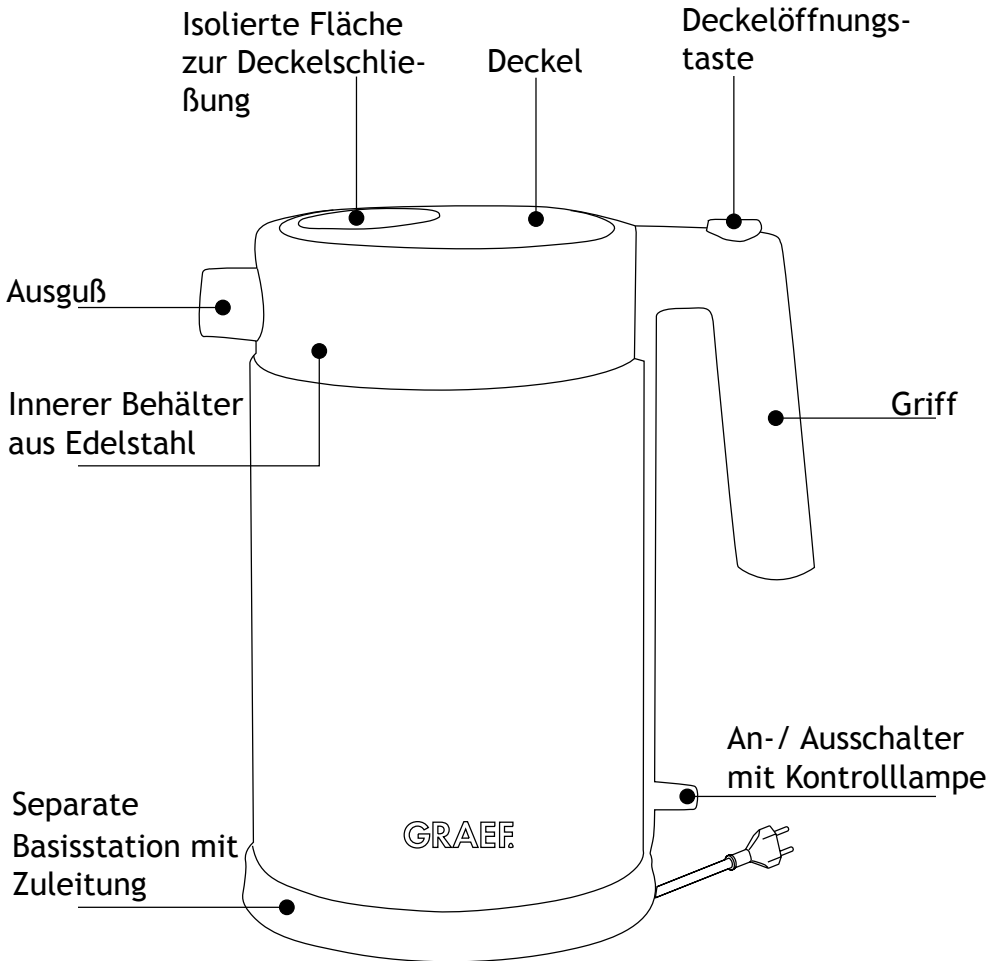

VORWORT

Sehr geehrte Kundin, sehr geehrter Kunde,
mit dem Kauf dieses Wasserkochers haben Sie eine gute Wahl getroffen. Sie haben ein anerkanntes Qualitätsprodukt erworben.

Wir danken Ihnen für Ihren Kauf und wünschen Ihnen viel Freude mit Ihrem neuen Graef Wasserkocher.

SICHERHEITSHINWEISE

Dieses Gerät entspricht den vorgeschriebenen Sicherheitsbestimmungen. Ein unsachgemäßer Gebrauch kann jedoch zu Personen- und Sachschäden führen.

Beachten Sie für einen sicheren Umgang mit dem Gerät die folgenden Sicherheitshinweise:

- Kontrollieren Sie das Gerät vor der Verwendung auf äußere sichtbare Schäden am Gehäuse, dem Anschlusskabel und -stecker. Nehmen Sie ein beschädigtes Gerät nicht in Betrieb.
- Reparaturen dürfen nur von einem Fachmann oder vom Graef-Kundendienst ausgeführt werden. Durch unsachgemäße Reparaturen können erhebliche Gefahren für den Benutzer entstehen. Zudem erlischt der Garantieanspruch.
- Defekte Bauteile dürfen nur gegen Original-Ersatzteile ausgetauscht werden. Nur bei diesen Teilen ist gewährleistet, dass sie die Sicherheitsanforderungen erfüllen werden.
- Dieses Gerät kann von Kindern ab 8 Jahren und darüber benutzt werden sowie von Personen mit reduzierten physischen, sensorischen oder mentalen Fähigkeiten oder Mangel an Erfahrung und/oder Wissen benutzt werden, wenn sie beaufsichtigt oder bezüglich des sicheren Gebrauchs des Gerätes unterwiesen wurden und die daraus resultierenden Gefahren verstanden haben. Reinigung und Benutzer-Wartung dürfen nicht von Kindern durchgeführt werden, es sei denn Sie sind 8 Jahre oder älter und werden beaufsichtigt.
- Das Gerät und seine Anschlussleitung sind von Kindern jünger als 8 Jahren fernzuhalten.
- Kinder sollten beaufsichtigt werden, um sicherzustellen, dass sie nicht mit dem Gerät spielen.

- Das Gerät ist nicht dazu bestimmt mit einer externen Zeitschaltuhr oder einer separaten Fernsteuerung verwendet zu werden.
- Die Zuleitung immer am Anschlussstecker aus der Steckdose ziehen, nicht am Anschlusskabel.
- Benutzen Sie das Gerät nicht, wenn die Anschlussleitung oder der Stecker beschädigt ist.
- Lassen Sie vor der Weiterbenutzung des Gerätes eine neue Anschlussleitung nur durch den Hersteller oder seinem Kundendienst oder einer ähnlich qualifizierten Person ersetzen, um Gefährdungen zu vermeiden
- Öffnen Sie auf keinen Fall das Gehäuse des Gerätes. Werden spannungsführende Anschlüsse berührt und der elektrische und mechanische Aufbau verändert, besteht Stromschlaggefahr.
- Niemals unter Spannung stehende Teile berühren. Diese können einen elektrischen Schlag verursachen oder sogar zum Tode führen.
- Vergleichen Sie vor dem Anschließen des Gerätes die Anschlussdaten (Spannung und Frequenz) auf dem Typenschild mit denen Ihres Elektronetzes. Diese Daten müssen übereinstimmen, damit keine Schäden am Gerät auftreten.
- Achten Sie darauf, dass das Stromkabel nirgendwo hängen bleibt und zum Fall des Gerätes führen könnte.
- Verpackungsmaterialien dürfen nicht zum Spielen verwendet werden. Es besteht Erstickungsgefahr.
- Befüllen Sie den Wasserkocher nicht über die Höchstmarkierung mit Wasser. Ein mögliches Übersprudeln des Wassers kann zu Verletzungen führen.
- Vorsicht das Gerät wird heiß. Verbrühungsgefahr durch austretendem Dampf.
- Fassen Sie das Gerät nur am Haltegriff an.
- Achten Sie darauf, dass sich immer genügend Wasser im Gerät befindet (Boden sollte bedeckt sein.) um ein Trockenkochen zu vermeiden.
- Benutzen Sie das Gerät niemals in der Nähe einer Wärmequelle.
- Benutzen Sie das Gerät niemals im Freien und bewahren Sie es

an einem trockenen Ort auf.

- Der Stecker muss beim Einfüllen von Wasser, nach jedem Gebrauch sowie vor jeder Reinigung aus der Steckdose entfernt werden.
- Achten Sie darauf, dass das Gerät nur in Verbindung mit der mitgelieferten Basisstation verwendet wird. Verwenden Sie die Basisstation niemals für andere Zwecke.
- Schalten Sie das Gerät erst ein, nachdem Sie Wasser eingefüllt haben. Verwenden Sie nur kaltes Wasser.
- Benutzen Sie keine aggressiven oder scheuernden Reinigungsmittel und keine Lösungsmittel.
- Kratzen Sie hartnäckige Verschmutzungen nicht mit harten Gegenständen ab.

AUSPACKEN

- Zum Auspacken des Gerätes gehen Sie wie folgt vor:
- Entnehmen Sie das Gerät aus dem Karton.
- Entfernen Sie alle Verpackungsteile.
- Entfernen Sie eventuelle Aufkleber am Gerät (nicht das Typenschild entfernen).

ANFORDERUNGEN AN DEN AUFSTELLORT

Für einen sicheren und fehlerfreien Betrieb des Gerätes muss der Aufstellort folgende Voraussetzungen erfüllen:

- Das Gerät muss auf einer festen, flachen, waagerechten und rutschfesten Unterlage mit einer ausreichenden Tragkraft aufgestellt werden.
- Achten Sie darauf, dass das Gerät nicht umfallen kann.
- Wählen Sie den Aufstellort so, dass Kinder nicht an die heiße Oberfläche des Gerätes oder an die Zuleitung fassen können.

VOR DEM ERSTGEBRAUCH

Dieses Gerät bringt Wasser innerhalb weniger Minuten zum Kochen.

Zuerst befüllen Sie das Gerät mit kaltem Wasser und kochen dieses auf, um das Gerät zu reinigen. Danach schütten Sie das Wasser aus hygienischen Gründen aus.

INBETRIEBNAHME

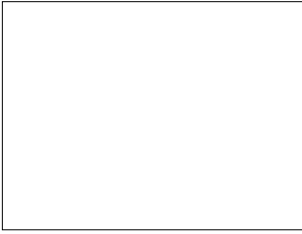

- Nehmen Sie die Basisstation und wickeln Sie die Zuleitung soweit wie möglich ab.

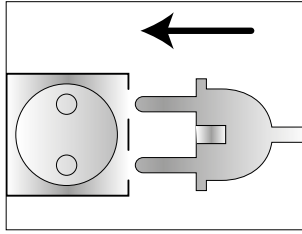

- Stecken Sie den Stecker in die Steckdose.

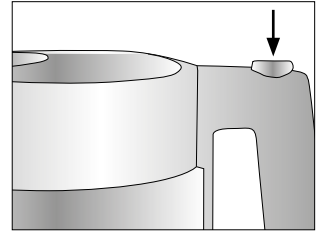

- Drücken Sie die Deckelöffnungstaste am Griff um den Deckel zu öffnen.

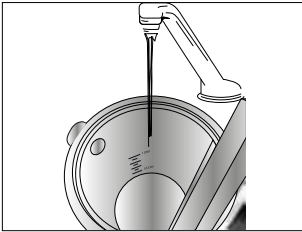

- Befüllen Sie den Wasserkocher mit maximal 1,5 Liter Wasser. Überschreiten Sie diese Marke nicht. Das Wasser würde übersprudeln.

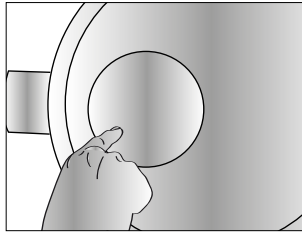

- Drücken Sie die isolierte Fläche auf dem Deckel um den Deckel zu schließen.

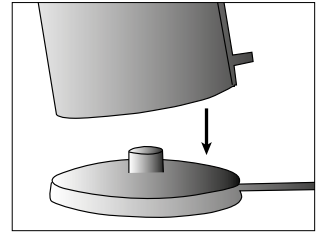

- Stellen Sie den Wasserkocher auf die Basisstation und schalten Sie das Gerät ein, Kontrolllampe leuchtet blau.

Hinweis: Betreiben Sie den Wasserkocher nur mit geschlossenem Deckel, ansonsten schaltet der Wasserkocher nicht ab.

Achten Sie darauf, dass Sie die innen liegende maximale Füllmengenmarkierung nicht überschreiten. Befüllen Sie das Gerät so, dass sich der Wasserpegel zwischen dem Mindest- und Höchstanzeigestrich befindet. Durch übersprudelndes Wasser kann es zu Verbrennungen / Verbrühungen kommen.

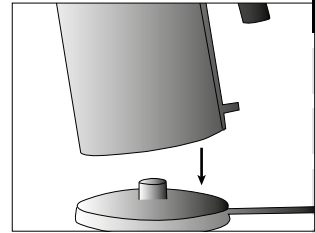
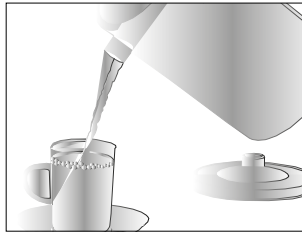
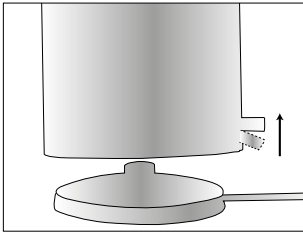

- Sobald der Kochvorgang beendet ist, schaltet sich das Gerät automatisch ab. Kontrolllampe erlischt.
- Gießen Sie das Wasser langsam in eine Tasse oder einen ähnlichen Behälter.
- Stellen Sie das Gerät zurück auf die Basisstation.

Hinweis: Falls gewünscht, können Sie das Wasser durch erneutes drücken des Ein-Ausschalters noch einmal aufkochen. Dann jedoch ca. 30 Sek. warten, nachdem sich das Gerät automatisch ausgeschaltet hat.

TROCKENGEH- UND ÜBERHITZUNGSSCHUTZ

Dieses Gerät ist mit einem Trockengeh- und Überhitzungsschutz ausgestattet. Sollte es einmal passieren das Sie das Gerät ohne Wasser oder nur zu wenig Wasser betrieben haben, schaltet sich das Gerät aus. Warten Sie einen kurzen Moment bis sich das Gerät abgekühlt hat. Befüllen Sie das Gerät mit Wasser und fahren Sie wie gewohnt fort.

LIFT-OFF ABSCHALTUNG

Sollten Sie während des Kochvorgangs das Gerät von der Basisstation abheben, schaltet sich das Gerät selbstständig aus. Dies ist die sogenannte Lift-Off Abschaltung.

REINIGUNG AUSSEN

Erst den Stecker aus der Steckdose ziehen und das Gerät abkühlen lassen. Reinigen Sie die Außenflächen des Gerätes mit einem weichen, angefeuchteten Tuch. Bei starker Verschmutzung kann ein mildes Reinigungsmittel verwendet werden.

Reinigen Sie das Gerät und die Basisstation niemals unter fließendem Wasser oder tauchen Sie diese auch niemals in Wasser ein.

ENTKALKEN / REINIGUNG INNEN

Abhängig vom Härtegrad des Wassers in Ihrer Region, kommt es mit der Zeit zu Kalkablagerungen am Boden und an der Innenwand des Edelstahlbehälters. Je härter das Wasser, desto schneller bilden sich Kalkablagerungen. Diese sind zwar unbedenklich, können aber die Leistung des Gerätes beeinträchtigen.

Warten Sie nicht allzu lange da sich sonst zu viel Kalk bilden kann und ein Entkalker nicht mehr wirkt. Solch ein selbstverursachter Defekt fällt nicht unter die Gewährleistung!





Wenn Sie das Gerät regelmäßig entkalken erhöht dies die Lebensdauer ihres Gerätes. Verwenden Sie zum Entkalken ausschließlich die Graef Entkalkungstabletten, diese sind auf unsere Geräte abgestimmt. Sie erhalten die Entkalkungstabletten in unserem Online-Shop über haushalt.graef.de/shop unter der Artikel-Nr. 145618. Des Weiteren treten durch das Wasser Verschmutzungen im Inneren des Behälters auf, diese können durch regelmäßiges Entkalken mit entfernt werden.





Vorgang:

- Befüllen Sie das Gerät zu drei Viertel voll mit Wasser.
- Kochen Sie dieses auf.
- Nach Beendigung des Kochvorgangs legen Sie einen Entkalkungstablette ein.
- **Hinweis:** Kochen Sie dieses Gemisch nicht auf.
- Lassen Sie das Gemisch über Nacht stehen.
- Leeren Sie das Gerät und spülen dieses mit klarem Wasser mehrfach aus.

Für fehlende oder unzureichende Entkalkung übernehmen wir keine Haftung. In diesem Fall erlischt die Gewährleistung.

TECHNISCHE DATEN

GRAEF.	
Art-Nr.: WK 61	
220 V - 240 V ~ 50 - 60 Hz	
1850 Watt - 2200 Watt	
 	
Gebr. Graef GmbH & Co. KG Donnerfeld 6 D-59757 Arnsberg	
	 

GRAEF.	
Art-Nr.: WK 62	
220 V - 240 V ~ 50 - 60 Hz	
1850 Watt - 2200 Watt	
 	
Gebr. Graef GmbH & Co. KG Donnerfeld 6 D-59757 Arnsberg	
	 

GRAEF.	
Art-Nr.: WK 600	
220 V - 240 V ~ 50 - 60 Hz	
1850 Watt - 2200 Watt	
	
Gebr. Graef GmbH & Co. KG Donnerfeld 6 D-59757 Arnsberg	
	 

KUNDENDIENST

Sollte es vorkommen, dass Ihr Graef-Gerät einen Schaden hat, wenden Sie sich bitte an Ihren Fachhändler oder an den Graef-Kundendienst 0 29 32- 97 03 688

oder schreiben Sie uns eine Email service@graef.de

ZUBEHÖR

Weiteres Zubehör können Sie in unsere Online-Shop haushalt.graef.de/shop bestellen.

Entkalkungstabletten, 6 Stück
Artikel-Nr. 145618



DE

EN

FR

NL

PYC

OVERVIEW

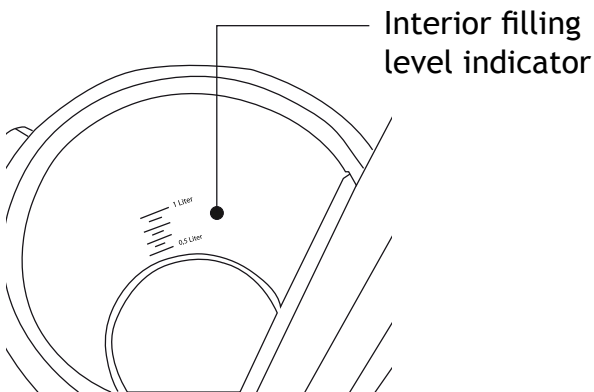
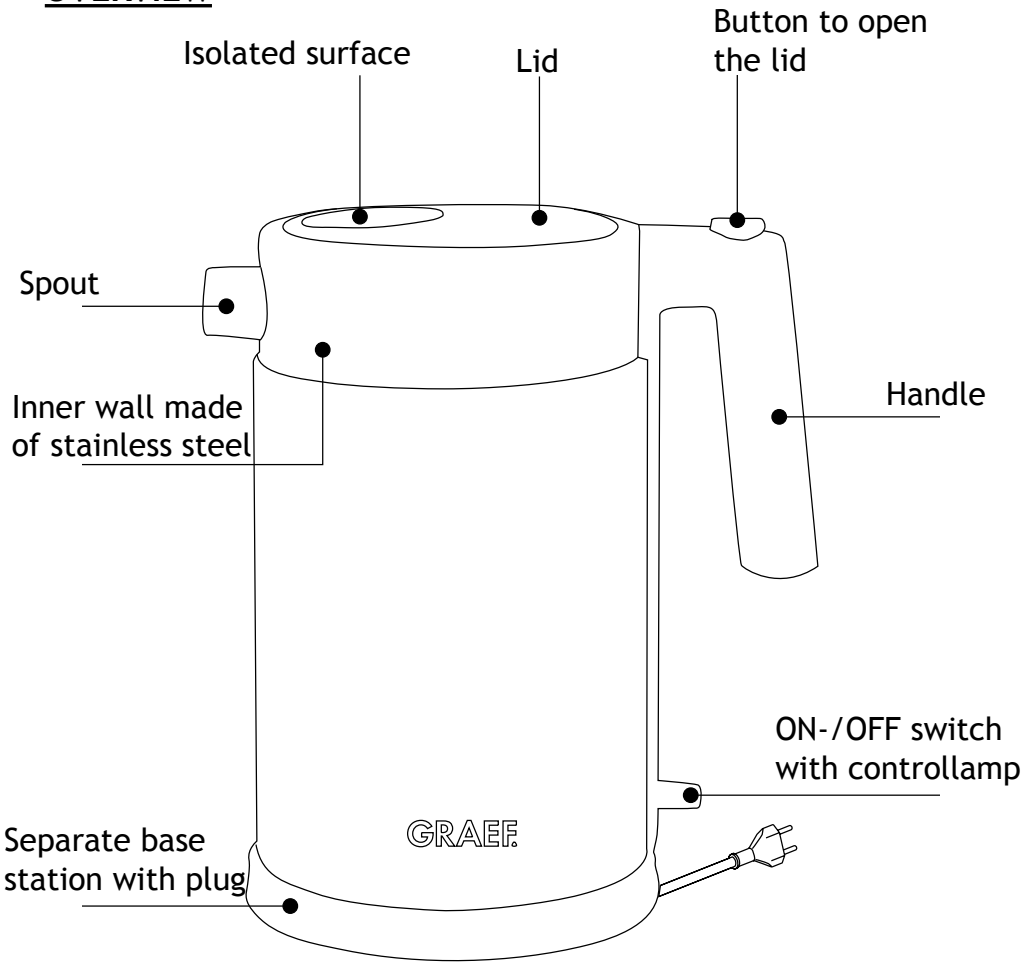

PREFACE

Dear customer,

You made the right decision with the purchase of the electric kettle. You have acquired an established quality product.

We thank you for your purchase and wish you lots of joy with your new electric kettle.

SAFETY INSTRUCTIONS

This unit complies with the statutory safety regulations. Improper use can, however, lead to personal injury and property damage.

To handle the unit safely, follow the instructions below:

- Check the unit for external, visible damage to the housing, the connector cable and the plug before using it. Do not put a damaged unit into operation.
- To prevent hazards, if the machine's connection cable is damaged, solely the manufacturer or its customer service department or a similarly qualified person is permitted to replace it.
- Repairs are only allowed to be performed by a specialist or by the Graef customer service department. Improper repairs can lead to extreme hazards for the user. Furthermore, the right to warranty claim expires.
- Defective components must be replaced solely with genuine spare parts. Fulfilment of the safety regulations is only guaranteed if these parts are used.
- This appliance can be used by children aged from 8 years and above and persons with reduced physical, sensory or mental capabilities or lack of experience and knowledge if they have been given supervision or instruction concerning use of the appliance in a safe way and understand the hazards involved. Children shall not play with the appliance. Cleaning and user maintenance shall not be made by children unless they are older than 8 and supervised.
- Keep the appliance and its cord out of the reach of children less than 8 years.
- The unit is not intended to be used with an external timer or a separate telecontrol system.

- If the supply cord is damaged, it must be replaced by the manufacturer, its service or similarly qualified persons in order to avoid a hazard.
- Do not use the unit if the connection cable or plug is damaged.
- To prevent hazards, before continuing to use the unit have a new connection cable installed solely by the manufacturer or its customer service department or a similarly qualified person
- Never open the unit housing under any circumstances. If live connections are touched and the electrical or mechanical structure changes, there is a danger of electric shock.
- Never touch any parts that are conducting electricity. They can cause an electric shock or even lead to death.
- Always pull the power supply line from the electric socket with the connection plug, not on the connection cable.
- Make sure the mains cable does not get caught anywhere, which could lead to the unit falling down.
- Do not use the packing material as a toy. Danger of suffocation.
- Do not fill the electric kettle with water past the highest mark. Water that bubbles over can lead to injuries.
- Do not touch the outer wall of the unit; it can get hot.
- Never immerse the unit or the base station into water or any other liquid.
- Touch the unit only on the handle.
- Make sure there is always sufficient water in the unit (the bottom should be covered) to prevent dry boiling.
- Never use the unit near a heat source.
- Never use the unit outdoors. Store in a dry place.
- Always pull the plug from the electric socket when filling with water, after each use and before cleaning.
- Make sure to use the unit only together with the supplied base station. Never use the base station for any other purpose.
- Switch the unit on only after you have filled it with water. Use cold water only.
- The lid of the unit must always be firmly closed.
- Make sure the unit is switched off and is not connected to the

mains.

- Do not use any aggressive or abrasive cleaning agents and do not use any solvents.
- Do not scratch off stubborn soiling with hard objects.
- Do not rinse the unit off in water or immerse it into water.

UNPACKING

To unpack the unit, proceed as below:

- Take the unit out of the carton.
- Remove all pieces of the packing.
- Remove any possibly extant labels on the unit (do not remove the rating label).

REQUIREMENTS FOR THE INSTALLATION LOCATION

For safe and flawless operation of the unit, the place of location must meet these prerequisites:

- The unit must be set up on a firm, flat, level and non-slip base that has sufficient load bearing capacity.
- Make sure the unit cannot fall over.
- Select the location so that children cannot reach the hot surfaces of the unit and cannot touch the cable.

BEFORE THE FIRST USE

Read these operating instructions thoroughly and keep them handy for referral later on.

This unit brings water to boil in a few minutes.

- To clean the unit, first fill the unit with clear, cold water and then boil it. Subsequently pour away the water because of hygenical reasons.

OPERATION

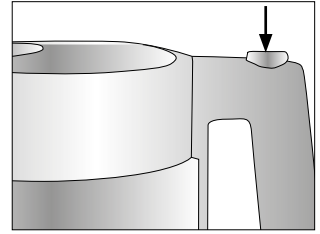
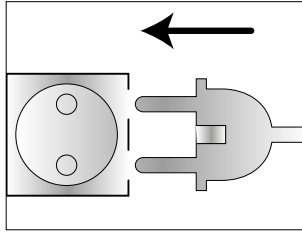
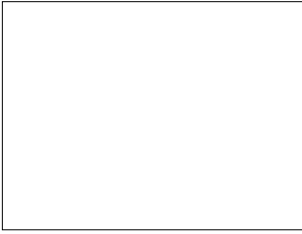

- Take hold of the base station and unwind the cable as far as it goes.

- Plug the plug into the electric socket.

- Open the lid and fill the unit with water.

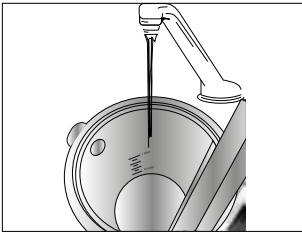

- Fill in 1.5 litre maximal.

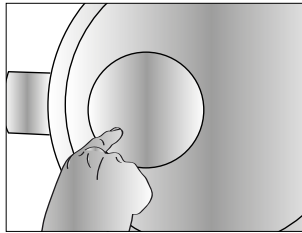

- Close the lid.

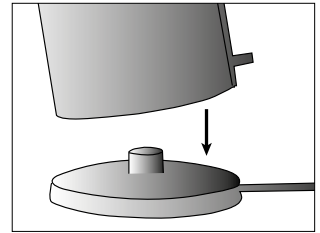

- Put the unit back onto the base station and push the ON-/OFF switch. The indicator lights blue and the unit is switched on.

Important: Do not open the lid during the boiling process.

Make sure you do not exceed the internal maximum filling level mark.

Fill the unit so that the water level is definitely between the minimum and maximum indicator line.

- As soon as boiling stops, the unit automatically shuts off.
- The indicator light extinguishes.
- If desired, you can press the on/off switch again to boil the water once more. However, before doing that, please wait about 30 sec. after the unit automatically shut itself off.

DRY RUNNING AND OVERHEATING PROTECTION

This unit is equipped with a dry running and overheating protection system. If you ever operate the unit without any water or with too little water, the unit shuts itself off. Wait a moment until the unit has cooled off. Fill the unit with water and continue as usual.

LIFT-OFF SHUT-OFF

If you happen to lift the unit off the base station while boiling, the unit shuts itself off. This is the so-called lift-off shut-off.

CLEANING

First pull the plug out of the electric socket and let the unit cool off.

Clean the exterior of the unit with a soft, moist cloth. If heavily soiled, you can use a mild detergent.

DECALCIFYING

Depending on the hardness degree of the water, lime scale can build up over time on the bottom and on the interior wall of the stainless steel tank. The harder the water, the faster the lime scale builds up. That is harmless but it can impair the performance of the unit.





For that reason, we recommend regularly decalcifying the unit as follows





- Fill the unit three-quarters full with water.
- Boil it.
- After the unit has shut itself off, fill the unit additionally with distilled white vinegar up to the MAX mark.

Important: Never boil this mixture!

- Let the mixture stand overnight.
- Empty the unit and rinse it out several times with clear water.

TECHNICAL DATA

GRAEF	
Art-Nr.: WK 61	
220 V - 240 V ~ 50 - 60 Hz	
1850 Watt - 2200 Watt	
Gebr. Graef GmbH & Co. KG	
Donnerfeld 6	
D-59757 Arnsberg	  

GRAEF	
Art-Nr.: WK 62	
220 V - 240 V ~ 50 - 60 Hz	
1850 Watt - 2200 Watt	
Gebr. Graef GmbH & Co. KG	
Donnerfeld 6	
D-59757 Arnsberg	  

GRAEF	
Art-Nr.: WK 600	
220 V - 240 V ~ 50 - 60 Hz	
1850 Watt - 2200 Watt	
Gebr. Graef GmbH & Co. KG	
Donnerfeld 6	  
D-59757 Arnsberg	

CUSTOMER SERVICE DEPARTMENT

If your Graef unit has a defect, please contact your dealer or the Graef customer service department.



DISPOSAL

At the end of its service life, this product must not be disposed through normal domestic waste; rather it must be disposed at a collection point for recycling electronic domestic refuse. The symbol on the product and in the operating instructions points this out. The materials can be recycled in accordance with their markings. By recycling, making use of the materials or other forms of recycling old units you are making an important contribution to protecting our environment. Please ask your municipal administration about the responsible disposal sites.

WARRANTY

Starting with the date of purchase, we assume a 24 month manufacturer's warranty for defects that are attributable to manufacturing and material defects. Your legal warranty rights in accordance with § 439 ff. German Civil Code-E remain unaffected by this clause. Not included in the warranty are damages that have arisen due to improper handling and use as well as defects which have only a slight influence on the functioning or value of the unit. Furthermore, shipping damages, unless our responsibility, are excluded from warranty rights. Warranty claims are excluded for damages that arise due to repairs we or our representatives have not performed. In case of a justified complaint, we will repair or replace the defective product with a flawless product as we choose.

CONSIGNES DE SÉCURITÉ

Cet appareil est conforme aux normes de sécurité en vigueur. Un usage non conforme peut cependant engendrer des dommages corporels et matériels.

Pour une utilisation sûre de l'appareil, prêtez attention aux consignes de sécurité suivantes:

- Avant l'utilisation, contrôlez l'appareil et tous dommages matériels extérieurs visibles sur le boîtier, le câble et la fiche d'alimentation. N'utilisez pas un appareil endommagé.
- Seul un professionnel ou le service après-vente Graef peuvent effectuer des réparations. Des réparations non conformes peuvent présenter des dangers importants pour l'utilisateur. De plus, la garantie perd toute validité.
- Les pièces défectueuses ne peuvent être remplacées que par des pièces originales. Seules ces pièces garantissent une conformité aux normes de sécurité.
- Cet appareil peut être utilisé par les enfants de 8 ans et plus, ainsi que par les personnes dont les fonctions physiques, sensorielles ou mentales sont réduites ou qui n'ont pas assez d'expérience et/ou de connaissances, si elles sont sous surveillance ou si elles ont été instruites sur l'utilisation sûre de l'appareil et des dangers qui peuvent en résulter. L'entretien et la maintenance ne doivent pas être effectués par des enfants, à moins qu'ils ne soient âgés de 8 ans ou plus et soient sous surveillance.
- L'appareil et son câble d'alimentation doivent être tenus hors de portée des enfants de moins de 8 ans.
- Les enfants doivent être surveillés afin de s'assurer qu'ils ne jouent pas avec l'appareil.
- L'appareil n'est pas destiné à être utilisé avec une minuterie externe ou une télécommande séparée.
- Toujours débrancher l'alimentation en tirant sur la fiche secteur, et non sur le câble.
- N'utilisez pas l'appareil si le câble électrique ou la fiche sont endommagés.

- Avant de continuer à utiliser l'appareil, faites installer un nouveau câble d'alimentation par le fabricant, son service après-vente ou par un spécialiste agréé afin de prévenir tout danger.
- N'ouvrez en aucun cas le boîtier de l'appareil. En cas de contact avec des fils sous tension, ou de changement dans la construction électrique ou mécanique, il y a risque de choc électrique.
- Ne touchez jamais les éléments sous tension. Ceux-ci peuvent engendrer un choc électrique, et même causer la mort.
- Avant de brancher l'appareil, comparez les données d'alimentation inscrites sur la plaque d'identification (tension et fréquence) à celles de votre réseau électrique. Les données doivent correspondre afin d'éviter d'endommager l'appareil.
- Veillez à ce que le câble électrique ne pende pas, ce qui pourrait provoquer la chute de l'appareil.
- Les matériaux d'emballage ne doivent pas être utilisés pour jouer. Il y a risque de suffocation.
- Ne pas remplir la bouilloire au-dessus de la marque supérieure. Un débordement de l'eau pourrait provoquer des blessures.
- N'ouvrez pas le couvercle pendant que l'eau chauffe.
- Evitez de toucher la paroi extérieure de l'appareil, car elle peut devenir très chaude.
- Ne jamais plonger l'appareil ou le socle dans l'eau ou tout autre liquide.
- Tenez l'appareil uniquement par la poignée.
- Veillez à ce que l'appareil contienne toujours suffisamment d'eau (le fond doit être recouvert) afin d'éviter un fonctionnement à sec.
- Ne jamais utiliser l'appareil à proximité d'une source de chaleur.
- Ne jamais utiliser l'appareil en plein air et gardez-le toujours dans un endroit sec.
- Ne jamais utiliser l'appareil dans la salle de bain.
- La prise doit être débranchée lors du remplissage, après chaque utilisation ainsi qu'avant de nettoyer l'appareil.
- L'appareil ne doit être utilisée qu'avec le socle fourni. Ne ja-

mais utiliser le socle pour un autre usage.

- Allumer l'appareil seulement après l'avoir rempli avec de l'eau. Utilisez uniquement de l'eau froide.
- Le couvercle de l'appareil doit toujours être bien fermé.
- N'utilisez aucun produit de nettoyage décapant ou abrasif, ni aucun solvant.
- Ne grattez pas les salissures solides avec des objets durs.
- Ne lavez pas l'appareil dans l'eau et ne le plongez pas dans l'eau.

AVANT LA PREMIÈRE UTILISATION

Cet appareil porte l'eau à ébullition en quelques minutes.

Remplissez d'abord l'appareil avec de l'eau froide et faites la bouillir, pour nettoyer l'appareil. Jetez l'eau ensuite.

DÉBALLAGE

Procédez comme suit pour déballer l'appareil :

- Sortez l'appareil du carton.
- Enlevez tous les éléments de l'emballage.
- Retirez les éventuelles étiquettes de l'appareil (n'enlevez pas la plaque d'identification).

EXIGENCES CONCERNANT LE LIEU D'INSTALLATION

Pour un fonctionnement sûr et fiable de l'appareil, il doit être entreposé dans les conditions suivantes :

- L'appareil doit être posé sur un support stable, plat, horizontal, antidérapant et ayant une capacité de charge suffisante.
- Veillez à ce que l'appareil ne puisse pas tomber.
- Choisissez l'emplacement de telle façon que les enfants ne puissent pas accéder aux surfaces chaudes de l'appareil ni au câble.

FAIRE BOUILLIR DE L'EAU

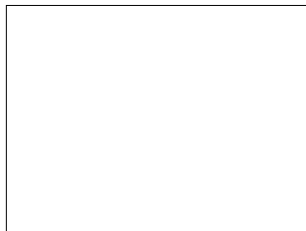

- Prenez le socle et déroulez le câble autant que possible.

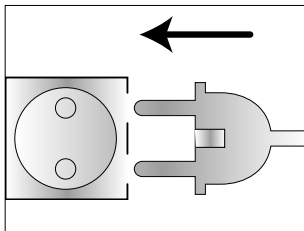

- Fermez le couvercle et posez l'appareil sur son socle.

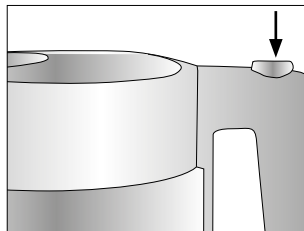

- Ouvrez le couvercle et remplissez l'appareil avec de l'eau.

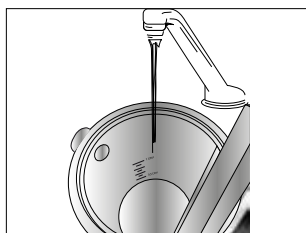

- Remplir un maximum de 1,5 litre d'eau

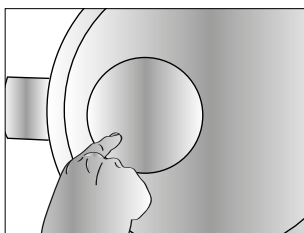

- Fermez le couvercle.

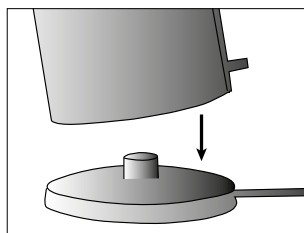

- Branchez la fiche d'alimentation dans la prise secteur. Allumez l'appareil. L'appareil est allumé.

Conseil: Veillez à ne pas dépasser la marque supérieure de remplissage à l'intérieur de l'appareil.

Remplissez l'appareil afin que le niveau d'eau soit entre les marques de niveau minimum et de niveau maximum.

- Dès que l'eau bout, l'appareil s'arrête automatiquement.
- Le voyant de contrôle s'éteint.
- Si nécessaire, vous pouvez refaire bouillir l'eau en appuyant à nouveau sur la touche marche-arrêt. Attendez dans ce cas env. 30 secondes après l'arrêt automatique de l'appareil

PROTECTION CONTRE LA MARCHÉ À VIDE ET LA SURCHAUFFE

Cet appareil est équipé d'un dispositif de protection contre la marche à vide et la surchauffe. Si vous mettez l'appareil en marche sans eau ou avec trop peu d'eau, il s'éteint automatiquement. Attendez un petit moment que l'appareil refroidisse. Remplissez l'appareil avec de l'eau et continuez comme prévu.

ARRÊT DE SÉCURITÉ

Si vous soulevez l'appareil de son socle pendant la chauffe, il s'éteint automatiquement. C'est la fonction Arrêt de sécurité.

NETTOYAGE

Débrancher d'abord la fiche secteur de la prise, puis laisser refroidir l'appareil. Nettoyez les surfaces extérieures de l'appareil avec un chiffon doux et humide. En cas de salissure importante un produit nettoyant doux peut être utilisé.

DÉTARTRAGE

Selon la dureté de l'eau de votre région, des dépôts calcaires se forment à plus ou moins longue échéance sur le fond et la paroi intérieure du récipient en inox. Plus l'eau est dure, plus le calcaire se déposera vite. Les dépôts sont insignifiants mais ils peuvent perturber le fonctionnement de l'appareil.

Nous conseillons de détartrer régulièrement l'appareil comme suit

- Remplissez l'appareil aux trois quarts avec de l'eau.
- Faites bouillir l'eau.
- Quand l'appareil s'est arrêté, complétez le remplissage jusqu'au niveau MAX avec du vinaigre.
- Conseil: Ne pas faire bouillir ce mélange.
- Laissez agir le mélange toute une nuit.
- Videz l'appareil et rincez-le plusieurs fois à l'eau claire.
- Conseil: Vous pouvez aussi utiliser des produits détartrants adaptés, en suivant le mode d'emploi du fabricant.

SERVICE APRÈS-VENTE

Au cas où votre appareil Graef aurait un défaut, adressez-vous à votre revendeur spécialisé ou au service après-vente Graef.

MISE AU REBUT

En fin de vie, ce produit ne doit pas être jeté avec les ordures ménagères. Ceci est indiqué par le symbole sur le produit et le mode d'emploi. Les matériaux sont recyclables en fonction de leur marquage. Avec la réutilisation, la valorisation des matériaux ou d'autres formes de recyclage des appareils usagés, vous apportez une contribution importante à la protection de l'environnement. Renseignez auprès de l'administration de votre commune au sujet des centres responsables du traitement des déchets.

GARANTIE

Pendant 24 mois à partir de la date d'achat, nous prenons en charge sous ga-

garantie fabricant les défauts ayant pour origine des problèmes de fabrication ou de matériau. Votre garantie légale selon les articles 439 et suivants du code civil allemand (BGB-E) n'est pas affectée par cette mesure. Les dommages causés par une manipulation ou un emploi non conforme, ainsi que les défauts qui affectent de façon bénigne les fonctions ou la valeur de l'appareil, ne sont pas pris en charge par la garantie. De plus, nous déclinons toute responsabilité pour les dommages causés par l'absence ou le manque de détartrage et d'entretien. Dans ce cas, la garantie sera également annulée. Les dommages liés au transport, tant que nous n'en sommes pas responsables, sont également exclus de la garantie. Les dommages causés par une réparation non effectuée par nous ou par un de nos représentants légaux sont exclus de la garantie. En cas de réclamation justifiée et selon notre décision, nous réparons le produit défectueux ou l'échangerons contre un produit sans défauts.

VEILIGHEIDSINSTRUCTIES

Dit apparaat voldoet aan de voorgeschreven veiligheidsbepalingen. Een onvakkundig gebruik kan echter tot persoonlijk letsel en materiële schade leiden.

Neem voor een veilige omgang met het apparaat alstublieft de volgende veiligheidsinstructies in acht:

- Controleer het apparaat voor ieder gebruik op zichtbare beschadigingen aan de behuizing, de stroomkabel en -stekker. Neem een beschadigd apparaat niet in gebruik.
- Reparaties mogen alleen door een vakman of door de Graefklantenservice worden uitgevoerd. Door ondeskundige reparaties kunnen aanzienlijke gevaren voor de gebruiker ontstaan. Bovendien komt de garantie te vervallen.
- Defecte onderdelen mogen alleen door originele reserveonderdelen worden vervangen. Alleen bij deze onderdelen is het gewaarborgd, dat er nog steeds aan de veiligheidseisen wordt voldaan.
- Dit apparaat kan door kinderen vanaf 8 jaar en ouder worden gebruikt alsook door personen met verminderde fysieke, sensorische of mentale vaardigheden of een gebrek aan ervaring en/of kennis, als zij onder toezicht staan of instructies omtrent een veilige omgang met het apparaat hebben gekregen en de hieruit voortvloeiende gevaren hebben begrepen. Reiniging en gebruikersonderhoud mogen niet door kinderen worden uitgevoerd, tenzij zij ouder zijn dan 8 jaar en onder toezicht staan.
- Het apparaat en zijn kabels dienen uit de buurt van kinderen jonger dan 8 jaar te worden gehouden.
- Kinderen dienen onder toezicht te staan, om ervoor te zorgen, dat zij niet met het apparaat spelen.
- Het apparaat is niet ontworpen om met een externe tijdschakelklok of een aparte afstandsbediening te worden gebruikt.
- De kabel altijd aan de stekker uit de contactdoos trekken, nooit aan de kabel zelf.
- Gebruik het apparaat niet, als de stroomkabel of de stekker beschadigd is.

- Laat voor verder gebruik van het apparaat eerst een nieuwe stroomkabel door de fabrikant of zijn klantenservice of een dergelijk gekwalificeerde persoon monteren, om gevaren te voorkomen.
- Maak de behuizing van het apparaat in geen geval open. Als spanningsgeleidende contacten worden aangeraakt en de elektrische en mechanische bouw wordt veranderd, bestaat gevaar voor elektrische schokken.
- Raak nooit onder spanning staande onderdelen aan. Deze kunnen een elektrische schok veroorzaken en zelfs tot de dood leiden.
- Vergelijk voor het aansluiten van het apparaat of de aansluitgegevens (spanning en frequentie) op het typeplaatje overeenkomen met die van uw stroomnet. Deze gegevens moeten overeenkomen, om schade aan het apparaat te voorkomen.
- Let erop, dat de stroomkabel nergens blijft hangen, wat ertoe kan leiden, dat het apparaat kan vallen.
- Verpakkingsmaterialen mogen niet gebruikt worden om mee te spelen. Er bestaat verstikkingsgevaar.
- Vul de waterkoker niet boven de hoogste markering. Het eventueel overlopen van het water kan tot letsel leiden.
- Open het deksel niet tijdens het kookproces.
- Vermijd contact met de buitenwand van het apparaat, deze kan heet worden.
- Dompel het apparaat en het basisstation nooit onder water of andere vloeistoffen.
- Raak het apparaat alleen bij de greep aan.
- Let er altijd op, dat voldoende water in het apparaat zit (bodem dient bedekt te zijn), om te voorkomen dat het apparaat droog kookt.
- Gebruik het apparaat nooit in de buurt van een warmtebron.
- Gebruik het apparaat nooit buitenshuis en bewaar het op een droge plek.
- De stekker moet tijdens het vullen met water, na ieder gebruik alsook voor iedere reiniging uit de contactdoos worden verwi-

jderd.

- Let erop, dat het apparaat alleen in combinatie met het meegeleverde basisstation wordt gebruikt. Gebruik het basisstation nooit voor andere doeleinden.
- Schakel het apparaat pas aan, nadat u het met water hebt gevuld. Gebruik alleen koud water.
- Het deksel van het apparaat moet altijd goed gesloten worden.
- Gebruik geen agressieve of schurende reinigingsmiddelen en geen oplosmiddelen.
- Kras hardnekkige verontreinigingen niet met harde voorwerpen weg.
- Apparaat niet met water afspoelen of onder water dompelen.

VOOR DE EERSTE INGEBRUIKNAME

Dit apparaat brengt water binnen enkele minuten aan de kook.

Eerst vult u het apparaat met schoon, koud water en kookt dit, om het apparaat te reinigen. Vervolgens giet u het water weg.

UITPAKKEN

Om het apparaat uit te pakken dient u als volgt te werk te gaan:

- Haal het apparaat uit de doos.
- Verwijder alle verpakingscomponenten.
- Verwijder eventuele stickers op het apparaat (verwijder echter niet het typeplaatje).

EISEN WAARAAN DE PLAATSINGSLOCATIE MOET VOLDOEN

Voor een veilig en betrouwbaar gebruik van het apparaat dient de installatieplek aan de volgende eisen te voldoen:

- Het apparaat dient op een stevige, vlakke, horizontale en slipvaste ondergrond met voldoende draagkracht geplaatst te worden.
- Let erop, dat het apparaat niet om kan vallen.
- Kies de plaatsingslocatie zodanig, dat kinderen niet met de hete oppervlakken van het apparaat of de kabel in aanraking kunnen komen.

WATER KOKEN

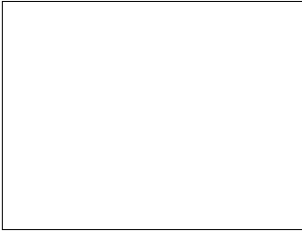

- Pak het basisstation en rol de kabel zo ver mogelijk af.

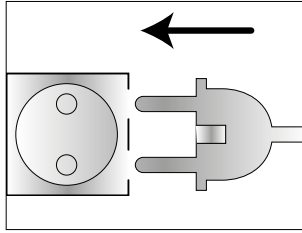

- Steek de stekker in het stopcontact.

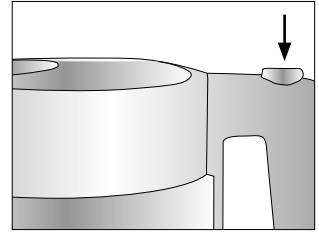

- Open de deksel en vul het apparaat met water.

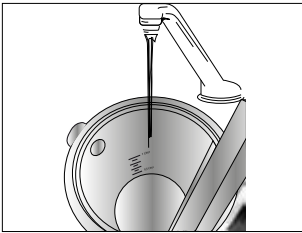

- Vul een maximum van 1,5 liter water.

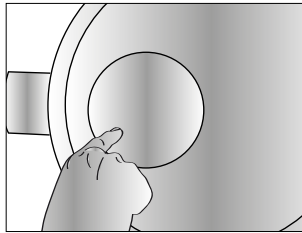

- Sluit de deksel.

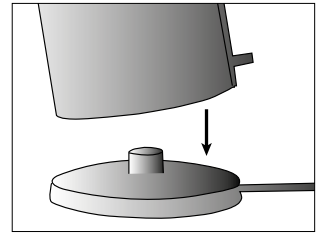

- Plaats het apparaat weer op het basisstation. Schakel het apparaat in. Schakel het apparaat in. Het apparaat is nu ingeschakeld.

Opmerking: Let erop, dat u de aan de binnenkant aangebrachte markering voor de maximale inhoud niet overschrijdt.

Vul het apparaat zo, dat zich het waterpeil tussen de minimum en maximum markering bevindt.

- Zodra het water kookt, schakelt het apparaat automatisch uit.
- Het controlelampje gaat uit.
- Indien gewenst, kunt u het water door opnieuw op de aan-/uitschakelaar te drukken, nogmaals koken. Wacht vervolgens echter ca. 30 sec. nadat het apparaat automatisch is uitgeschakeld.

DROOGKOOK- EN OVERVERHITTINGSBEVEILIGING

Dit apparaat is voorzien van een droogkook- en oververhittingsbeveiliging. Mocht het gebeuren, dat u het apparaat zonder water of met te weinig water gebruikt, gaat het apparaat automatisch uit. Wacht eventjes totdat het apparaat is afgekoeld. Vul het apparaat met water en ga zoals gewoonlijk door.

LIFT-OFF UITSCHAKELING

Mocht u tijdens het koken het apparaat per ongeluk van de basis hebben getild, schakelt het apparaat vanzelf uit. Dit is de zogenaamde lift-off uitschakeling

REINIGING

Eerst de stekker uit de contactdoos trekken en het apparaat af laten koelen. Reinig de buitenkant van het apparaat met een zacht, vochtig doekje. Bij sterke verontreinigingen kan een mild reinigingsmiddel worden gebruikt.

ONTKALKEN

Afhankelijk van de hardheid van het water in uw gebied ontstaat op den duur kalkaanslag op de bodem en aan de binnenkant van de edelstalen kan. Hoe hoger de hardheid van het water, des te sneller ontstaat kalkaanslag. Dit heeft weliswaar geen invloed op de kwaliteit van het water, maar het kan wel de prestatie van het apparaat beïnvloeden. Daarom raden wij u aan, het apparaat regelmatig als volgt te ontkalken.

- Vul het apparaat driekwart met water.
- Breng dit aan de kook.
- Nadat het apparaat weer uitgeschakeld is, vult u het apparaat bovendien tot aan de MAX-markering met huishoudazijn.

Opmerking: breng dit mengsel niet aan de kook.

- Laat het mengsel gedurende de nacht staan.
- Maak het apparaat leeg en spoel het meermaals met schoon water uit.

Opmerking: u kunt ook andere geschikte ontkalkers gebruiken, neem hierbij de instructies van de fabrikant in acht.

KLANTENSERVICE

Mocht het gebeuren, dat uw Graef-apparaat defect is, dient u contact op te nemen met uw speciaalzaak of de Graef-klantenservice.



VERWIJDERING

Dit product mag aan het einde van zijn levensduur niet via het normale huishoudelijk afval worden verwijderd. Het symbool op het product en in de gebruiksaanwijzing maken u hierop attent. De materialen dienen conform hun aanduidingen te worden gerecycled. Door het hergebruik, recyclen of andere vormen van hergebruik van oude apparaten, levert u een belangrijke bijdrage voor de bescherming van het milieu. Vraag alstublieft bij uw gemeentelijke overheid naar het desbetreffende recyclingcentrum.

2 JAAR GARANTIE

Voor dit product verlenen wij, beginnend vanaf de verkoopdatum, 24 maanden fabrieksgarantie op mankementen, die terug te voeren zijn op productie- of materiaalfouten. Uw wettelijke garantie volgens § 439 ff. BGB-E (Duits burgerlijk wetboek) blijft onaangetast. Schade, die terug te voeren is op een onvakkundige omgang of gebruik alsook mankementen, die de werking of de waarde van het apparaat slechts minimaal beïnvloeden, vallen niet onder de garantie. Bovendien zijn wij niet verantwoordelijk voor schade die ontstaat door ontbrekende of onvoldoende ontkalking en onderhoud. In dit geval komt de garantie eveneens te vervallen. Bovendien vallen transportbeschadigingen, voor zover wij hiervoor niet verantwoordelijk zijn, ook niet onder de garantie. Voor schade, die door een niet door ons of onze vertegenwoordiging uitgevoerde reparatie ontstaat, zijn wij eveneens niet aansprakelijk. In geval van gegronde reclamaties zullen wij het gebrekkige product naar eigen inzicht repareren of vervangen door een feilloos werkend product.

Введение

Уважаемый покупатель!

Вы сделали правильный выбор, купив электрочайник -гарантированно качественный продукт.

Благодарим Вас за покупку и желаем приятной работы с Вашим новым чайником.

Информация

Данная инструкция по эксплуатации является неотъемлемой частью электрочайника (в дальнейшем - прибора) и содержит важные указания по включению, соблюдению правил безопасности, надлежащему использованию и уходу за прибором.

Инструкция по эксплуатации должна всегда храниться рядом с прибором. Все, кто включают, используют или чистят прибор, должны внимательно прочесть инструкцию и следовать ее указаниям.

Храните данную инструкцию по эксплуатации, и при передаче прибора следующему владельцу передайте ее вместе с прибором.

Данная инструкция может не охватывать все варианты использования прибора. За более подробной информацией или при возникновении проблем, которые не оговорены или не полностью оговорены в данной инструкции, обращайтесь в сервисную службу Graef или в магазин, где Вы приобрели прибор.

Надлежащее использование

Данный прибор не предназначен для профессионального использования. Используйте его только для кипячения воды. Прибор не предназначен для приготовления супа, кипячения молока и других жидкостей, а также для кипячения продуктов в стеклянной и жестяной таре.

Прибор предназначен для использования в домашних условиях, а также:

- на кухнях для сотрудников магазинов и офисов
- на небольших предприятиях
- проживающим в гостиницах, мотелях и других подобных учреждениях
- в гостиницах типа «Bed&Breakfast».

Важно!

Используйте прибор только в бытовых условиях!

Иное использование прибора считается ненадлежащим.

Ненадлежащее использование прибора является опасным!

Прибор, используемый ненадлежащим образом, представляет собой опасность.

- Используйте прибор исключительно надлежащим образом.
- Соблюдайте приведенные в данной инструкции правила пользования прибором.

Любые претензии относительно ущерба, возникшего из-за ненадлежащего использования прибора, не принимаются.

Ответственность за ненадлежащее использование прибора несет исключительно пользователь.

Ограничение ответственности

Все содержащиеся в данной инструкции по эксплуатации технические и прочие данные и указания по установке, работе и уходу являются наиболее актуальными на момент печати и составлены с учетом нашего имеющегося на сегодняшний день опыта.

Претензии, относительно данных, изображений и описаний в данной инструкции по эксплуатации, не принимаются.

Производитель не несет ответственности за ущерб, вызванный:

- несоблюдением указаний данной инструкции по эксплуатации
- использованием прибора ненадлежащим образом
- ремонтом прибора, произведенным не в авторизованном сервисном центре
- техническими модификациями прибора
- использованием недопустимых запчастей

Перевод осуществляется добросовестно. Мы не несем ответственность за ошибки в переводе.

Сервисное обслуживание

В случае, если Ваш прибор компании Graef неисправен, Вы можете обратиться в магазин, где Вы приобрели прибор, или в сервисную службу компании Graef.

Безопасность

Этот раздел содержит важные указания по соблюдению правил безопасности при работе с прибором.

Данный прибор соответствует установленным правилам безопасности. Ненадлежащее использование может нанести вред людям и имуществу.

Опасность: электрический ток

Осторожно!

Электрический ток - опасен для жизни!

Контакты с проводами или компонентами, находящимися под напряжением, опасны для жизни!

Соблюдайте следующие указания по безопасности, чтобы избежать угрозы поражения электрическим током:

- Не используйте прибор, если поврежден сетевой шнур или штекер.
- Если поврежден сетевой шнур, то прежде, чем пользоваться прибором, обратитесь к производителю, или в сервисную службу производителя, или к другому квалифицированному специалисту для замены шнура.

- Ни в коем случае не вскрывайте корпус прибора! Прикосание к токопроводящим гнездам и изменение электрической и механической структуры могут привести к удару электрическим током.
- Никогда не прикасайтесь к деталям, находящимся под напряжением. Это может привести к удару электрическим током или даже к смерти.

Основные указания по безопасности

Для безопасной работы с прибором соблюдайте, пожалуйста, следующие указания:

- Перед использованием проверьте прибор на наличие внешних видимых повреждений корпуса, сетевого шнура и штекера. Не включайте поврежденный прибор.
- Если поврежден сетевой шнур, то прежде, чем пользоваться прибором, обратитесь к производителю, или в сервисную службу производителя, или к другому квалифицированному специалисту для замены шнура.
- Ремонтные работы должны выполняться только квалифицированными специалистами или работниками сервисной службы Graef. Ремонт, выполненный ненадлежащим образом может представлять огромную опасность для пользователя. Также в этом случае становится недействительной гарантия.
- Ремонт прибора в течение гарантийного периода должен выполняться только сервисной службой Graef, в противном случае гарантия перестает распространяться на все последующие поломки.
- Неисправные детали необходимо заменять только на оригинальные запчасти. Только при использовании оригинальных запчастей гарантируется соответствие требованиям безопасности.
- Данный прибор не предназначен для использования людьми (в том числе детьми) с ограниченными физическими, сенсорными или умственными способностями, или не имеющими достаточно опыта и знаний; такие люди должны использовать прибор под присмотром лиц, которые несут ответственность за их безопасность, или эти лица должны дать им инструкции по использованию прибора.
- Не оставляйте детей без присмотра, чтобы они не играли с прибором. При отключении прибора от сети держитесь за штекер. Не тяните за сетевой шнур.
- Во избежание падения прибора следите за тем, чтобы сетевой шнур нигде не провисал.

Распаковка

Распаковывайте прибор следующим образом:

- Выньте прибор из картонной упаковки.
- Удалите все упаковочные компоненты.
- Снимите все возможные наклейки на приборе (типовую табличку не

снимайте!).

Утилизация упаковки

Упаковка защищает прибор от повреждения при транспортировке. Упаковочные материалы изготавливаются с учетом безопасности для окружающей среды и утилизационной технологии, и поэтому являются вторично перерабатываемыми.

Вторичная переработка упаковочных материалов экономит сырье и уменьшает количество отходов. Утилизируйте ненужные упаковочные материалы в специально предназначенных для этого пунктах (уточните их местонахождение у местных властей).

Требования к месту установки

Для безопасной и исправной работы прибора соблюдайте следующие требования относительно места его установки:

- Прибор нужно устанавливать на твердой, ровной, горизонтальной и нескользящей поверхности с достаточной несущей способностью.
- Следите за тем, чтобы прибор не упал и не перевернулся.
- Выбирайте место для установки таким образом, чтобы дети не могли достать до горячих поверхностей прибора.

Подключение к электросети

Для безопасной и исправной работы прибора при подключении его к сети следует соблюдать следующие указания:

- Перед подключением прибора сравните показатели напряжения и частоты на типовой табличке прибора с показателями Вашей электросети. Эти показатели должны совпадать, во избежание повреждения прибора. Если у Вас есть сомнения, проконсультируйтесь со специалистом-электриком.
- Убедитесь, что сетевой шнур не поврежден а также не касается горячих поверхностей и острых углов.
- Сетевой шнур не должен сильно натягиваться.
- Электрическая безопасность прибора гарантирована только в том случае, если он подключен к системе заземления, установленной надлежащим образом. Работа с незаземленными розетками запрещена. Если у Вас есть сомнения, попросите специалиста-электрика проверить Вашу домашнюю проводку. Производитель не несет ответственности за ущерб, вызванный отсутствием или неисправностью системы заземления.

Перед первым использованием

Перед тем, как впервые пользоваться прибором, внимательно прочтите данную инструкцию и сохраните ее, так она может Вам понадобиться в дальнейшем.

Данный прибор кипятит воду за несколько минут.

Сначала налейте в прибор чистую холодную воду и вскипятите ее, чтобы прочистить прибор. Эту воду затем вылейте.

Работа с прибором

Этот раздел содержит важные указания по работе с прибором.

Указания по безопасности

Осторожно!

Соблюдайте следующие меры предосторожности во избежание причинения вреда:

- Не наливайте воду выше максимальной отметки. Вода при кипении может перелиться и обжечь Вас.
- В процессе работы прибора не открывайте крышку.
- Не прикасайтесь к внешней стенке прибора. Она сильно нагревается.
- Никогда не погружайте прибор и базу в воду или другие жидкости.
- Берите прибор только за ручку.
- Следите за тем, чтобы в чайнике всегда было достаточное количество воды (дно должно быть покрыто) во избежание «сухого» закипания.
- Никогда не используйте прибор вблизи источника тепла.
- Никогда не используйте прибор вне помещений, на открытом воздухе, и храните его в сухом месте.
- Никогда не используйте прибор в ванной комнате.
- При наливании воды, после каждого использования, а также перед каждой чисткой штекер должен быть вынут из розетки.
- Учтите, что прибор необходимо использовать только вместе с прилагаемой базой. Никогда не используйте базу в других целях.
- Включайте прибор только после того, как налили в него воду. Используйте только холодную воду.
- Крышка прибора всегда должна быть плотно закрыта.

Кипячение воды

- Возьмите базу и максимально, насколько возможно, разверните кабель.
- Снимите прибор с базы.
- Откройте крышку и налейте воду в прибор.

Важно!

- При наливании воды не превышайте уровень, обозначенный максимальной отметкой.
- Вода в приборе должна обязательно находиться между средней и максимальной отметкой.
- Поставьте прибор на базу.
- Вставьте штекер в розетку.
- Нажмите на рычаг Вкл./Выкл.

- Прибор включен.
- Когда вода закипит, прибор выключится автоматически.
- Если хотите, Вы можете еще раз вскипятить воду, нажав на рычаг Вкл. / Выкл. Но делайте это через 30 секунд после автоматического выключения прибора.

Фильтр накипи

Съемный фильтр накипи защищает от попадания известковых отложений в чашку.

Защита от работы «всухую» и от перегрева

Данный прибор оснащен защитой от работы «всухую» и от перегрева. Если случится так, что Вы включите прибор, когда в нем нет или совсем мало воды, он автоматически выключится. Подождите немного, пока прибор остынет. Налейте в него воды и продолжайте работу.

Выключение прибора при снятии его с базы

Если Вы в процессе кипячения воды случайно снимете прибор с базы, он выключится.

Чистка и уход

Этот раздел содержит важные указания по чистке и уходу за прибором.

Указания по безопасности

Осторожно!

Перед чисткой прибора соблюдайте следующие меры предосторожности:

- Выключите прибор и выньте штекер из розетки.
- Дайте прибору остыть.
- Не используйте агрессивные и абразивные моющие средства, а также растворители.
- Не соскребайте прилипшие жесткие остатки твердыми предметами.
- Не мойте прибор под проточной водой и не опускайте его в воду.

Чистка

Сначала выньте штекер из розетки и дайте прибору остыть.

Протрите внешнюю поверхность прибора мягкой влажной тканью. При сильном загрязнении можно использовать мягкое моющее средство.

Удаление накипи

В зависимости от жесткости воды в Вашем регионе, на дне и на стенках стального контейнера со временем образуются известковые отложения (накипь). Чем жестче вода, тем быстрее образуется накипь. Она не вредна, но влияет на работу прибора.

Поэтому мы рекомендуем Вам регулярно удалять накипь из прибора.

- Налейте в прибор 2/3 воды.

- Вскипятите ее.
- После того, как прибор выключится, долейте в него до максимальной отметки обычного уксуса.

Важно!

- Не кипятите эту смесь.
- Оставьте эту смесь на ночь.
- Утром вылейте эту смесь из прибора и хорошо сполосните его несколько раз чистой водой.

Важно!

- Вы можете также использовать другие подходящие средства для удаления накипи. Соблюдайте при этом указания производителя.

Утилизация

Данный прибор после истечения срока его службы нельзя выбрасывать, как обычный домашний мусор. На это указывает специальный символ на приборе и в инструкции по эксплуатации. Материалы могут быть вторично переработаны в соответствии с их ярлыками. С помощью повторного использования, вторичной переработки материалов или других способов использования старых приборов Вы вносите огромный вклад в защиту окружающей среды. Узнайте местонахождение специальных пунктов для утилизации таких приборов у Ваших местных властей.

2 года гарантии

На данный прибор мы предоставляем гарантию производителя в течение 24 месяцев от даты покупки. Гарантия предоставляется на производственные дефекты и дефекты материалов. К гарантии не относятся дефекты, возникшие в результате ненадлежащего обращения или использования, а также дефекты, оказывающие лишь незначительное воздействие на функционирование или ценность прибора. Кроме того, из гарантии исключаются повреждения при транспортировке, так как мы не несем за них ответственность. Дефекты, возникшие из-за ремонта, выполненного не нами и не одним из наших представительств, также исключаются из гарантии. При обоснованных рекламациях мы, по нашему усмотрению, либо отремонтируем неисправный прибор, либо заменим его на исправный.

Чайник GRAEF
Модель: WK61EU белый

Импортер: ООО "ТЕХНОПАРК-Центр"
111024 Россия, Москва,
ул. Авиамоторная д.65 стр. 1

Сделано в Китае



Чайник GRAEF
Модель: WK62EU черный

Импортер: ООО "ТЕХНОПАРК-Центр"
111024 Россия, Москва,
ул. Авиамоторная д.65 стр. 1

Сделано в Китае





ENTSORGUNG

Dieses Produkt darf am Ende seiner Lebensdauer nicht über den normalen Hausmüll entsorgt werden. Das Symbol auf dem Produkt und in der Gebrauchsanleitung weist darauf hin. Die Werkstoffe sind gemäß Ihrer Kennzeichnung wiederverwertbar. Mit der Wiederverwendung, der stofflichen Verwertung oder anderen Formen der Verwertung von Altgeräten, leisten Sie einen wichtigen Beitrag zum Schutze unserer Umwelt. Bitte fragen Sie bei Ihrer Gemeindeverwaltung nach der zuständigen Entsorgungsstelle.

2 JAHRE GEWÄHRLEISTUNG

Für dieses Produkt übernehmen wir beginnend vom Verkaufsdatum 24 Monate HerstellerGewährleistung für Mängel, die auf Fertigungs- und Werkstofffehler zurückzuführen sind. Ihre gesetzlichen Gewährleistungsansprüche nach § 437 ff. BGB bleiben von dieser Regelung unberührt. In der Gewährleistung nicht enthalten sind Schäden, die durch unsachgemäße Behandlung oder Einsatz entstanden sind sowie Mängel, welche die Funktion oder den Wert des Gerätes nur geringfügig beeinflussen. Darüber hinaus übernehmen wir für Schäden durch fehlende oder unzureichende Entkalkung und Pflege keine Haftung. In diesem Fall erlischt die Gewährleistung ebenfalls. Verwenden Sie ausschließlich die Graef Original-Entkalkungs- und Reinigungstabletten.

Weitergehend sind Transportschäden, soweit wir dies nicht zu verantworten haben, vom Gewährleistungsanspruch ausgeschlossen. Für Schäden, die durch eine nicht von uns oder eine unserer Vertretungen durchgeführte Reparatur entstehen, ist ein Gewährleistungsanspruch ausgeschlossen. Bei berechtigten Reklamationen werden wir das mangelhafte Produkt nach unserer Wahl reparieren oder gegen ein mängelfreies Produkt austauschen.

