

Whirlpool



Istruzioni per l'uso

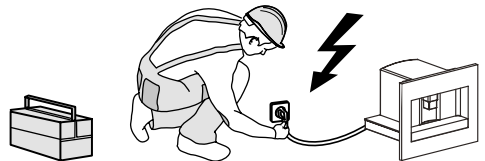
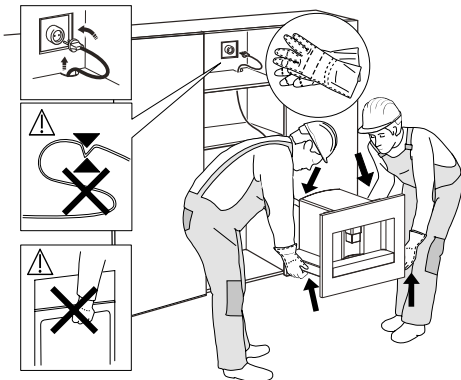
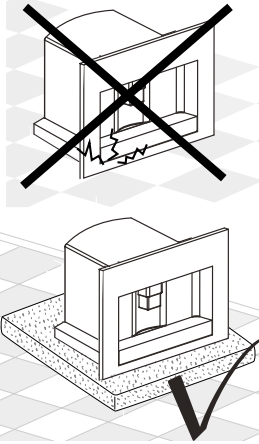
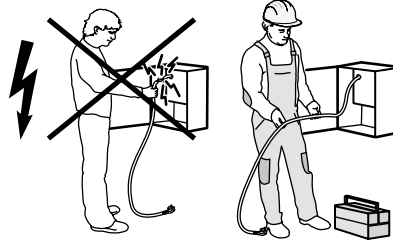
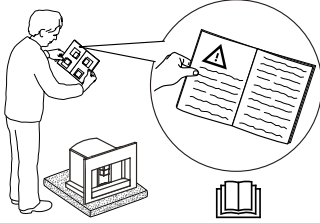
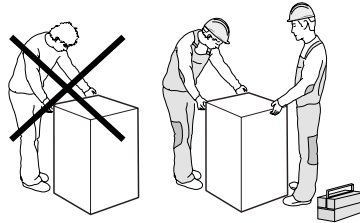
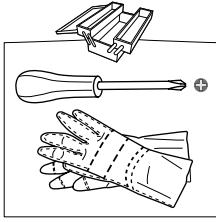

FIG. 1

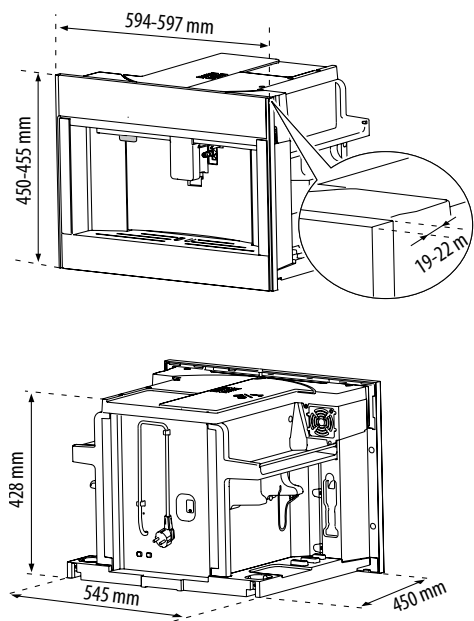

FIG. 2

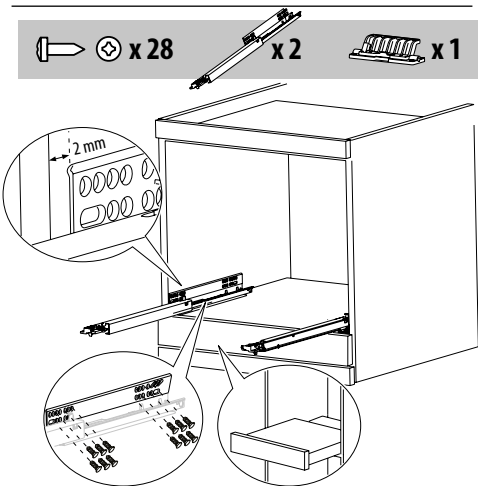

FIG. 2A

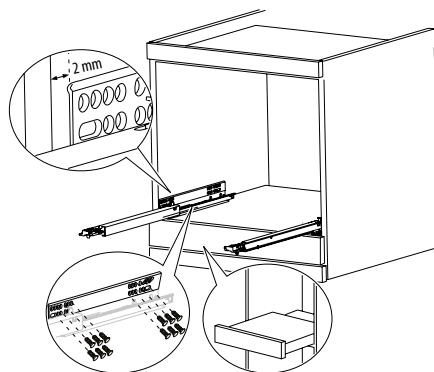
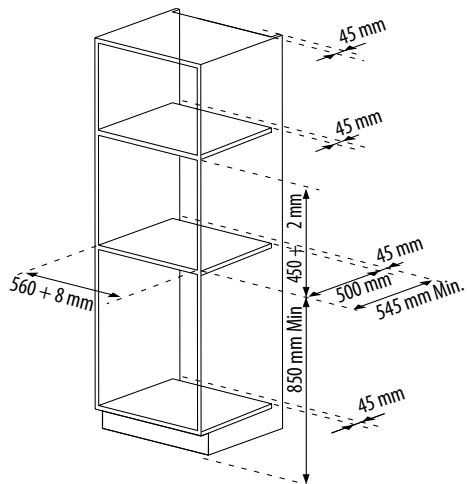

FIG. 3

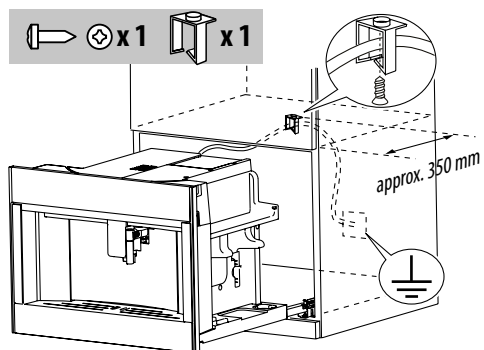

FIG. 4

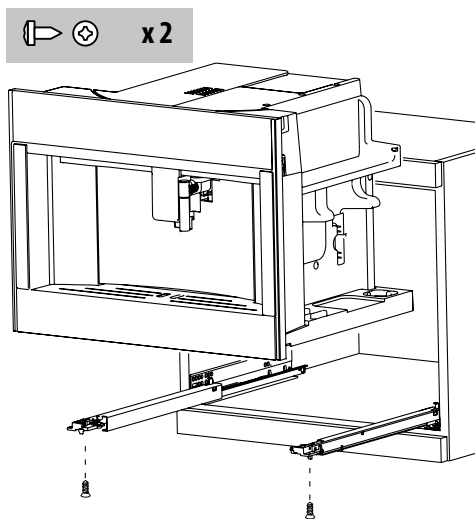

FIG. 5

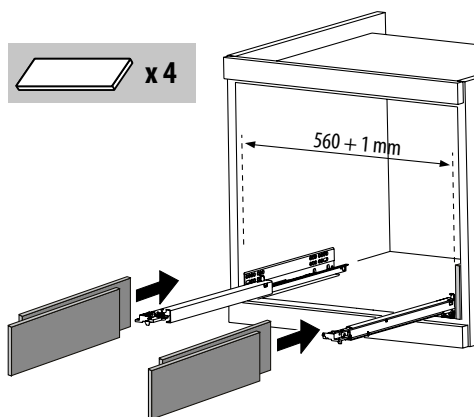

FIG. 6

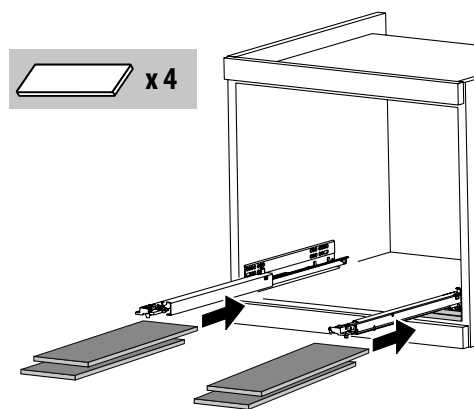
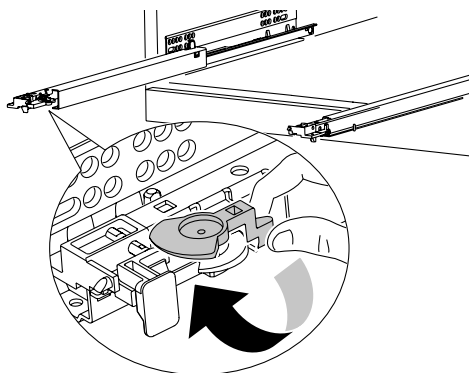
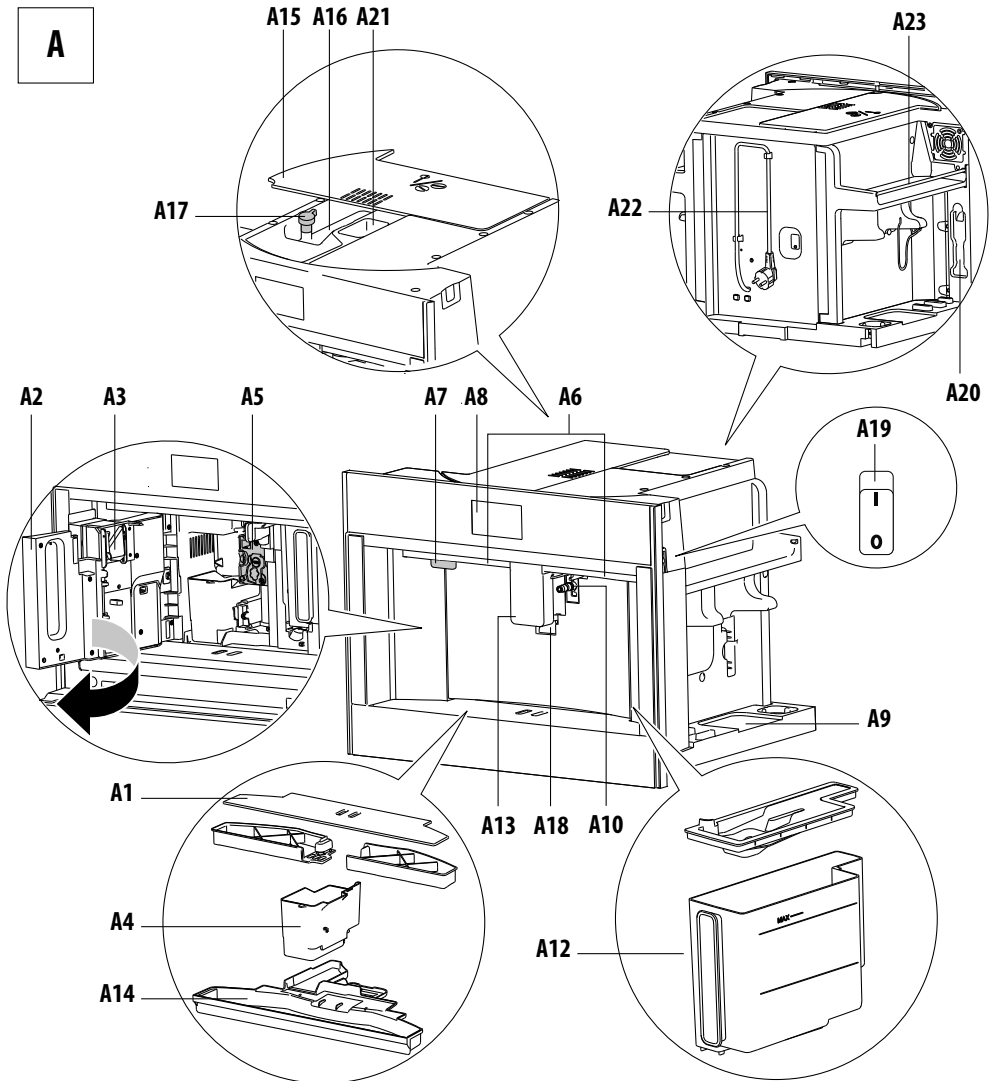

FIG. 7



A



B

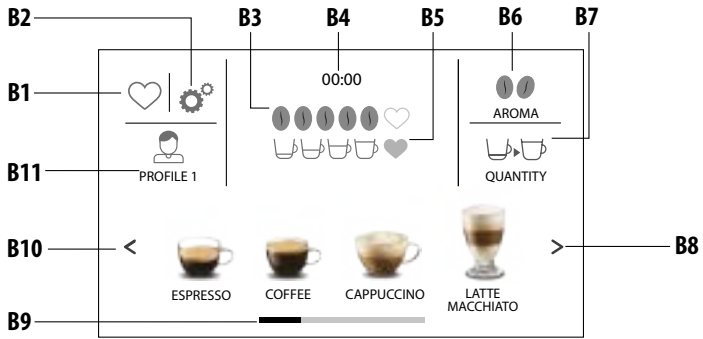

C

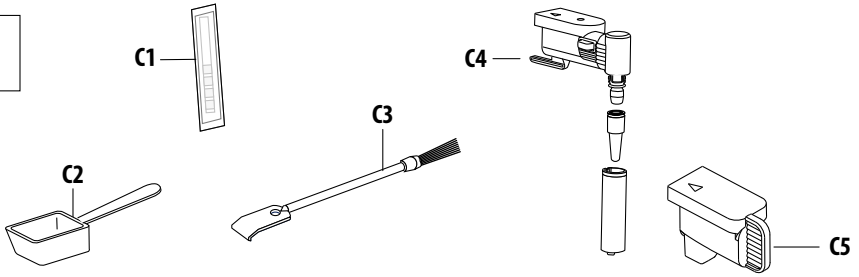

D

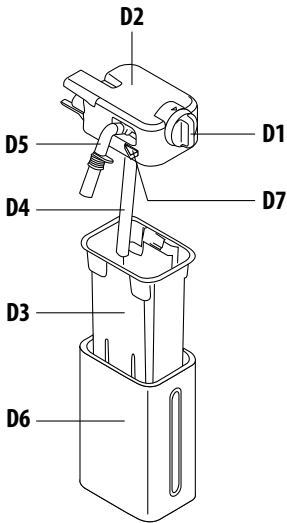

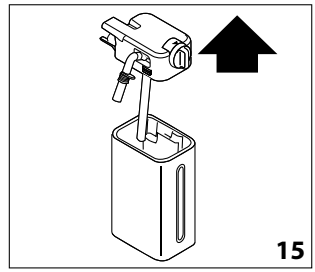
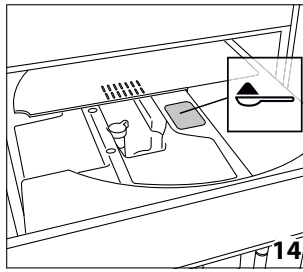
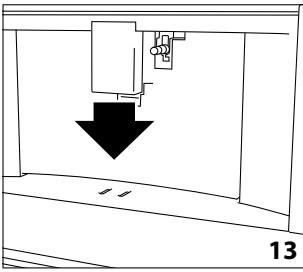
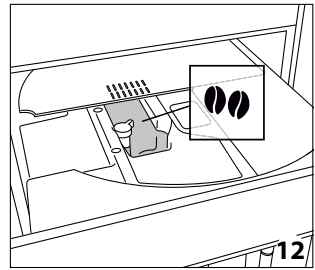
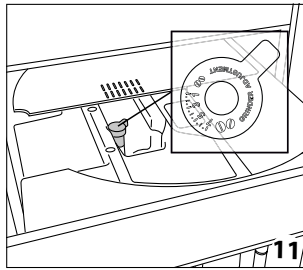
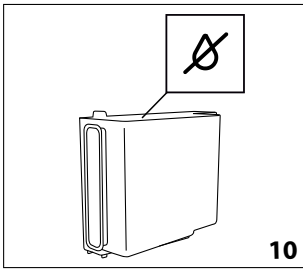
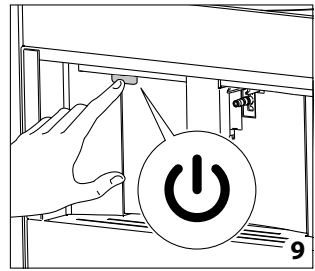
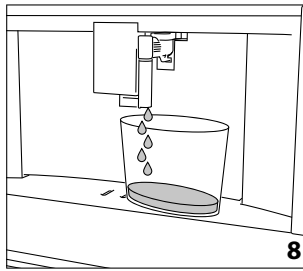
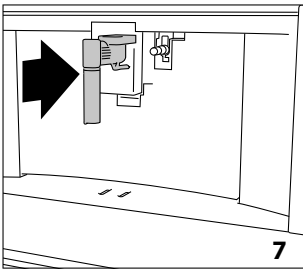
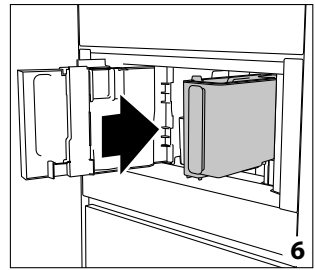
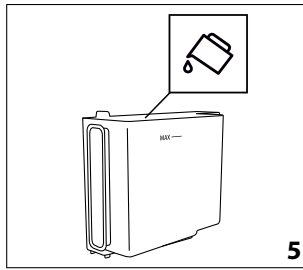
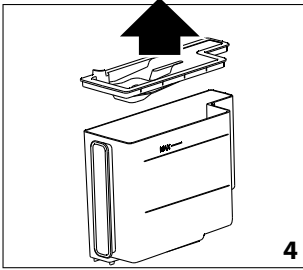
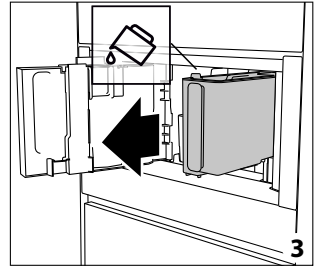
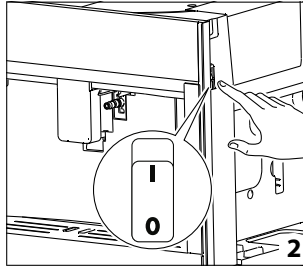
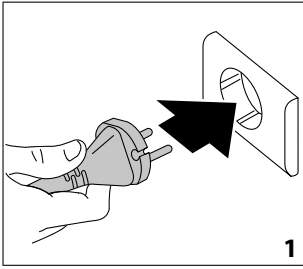

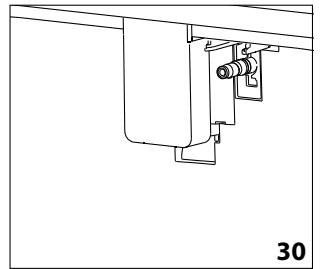
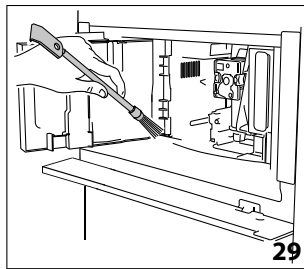
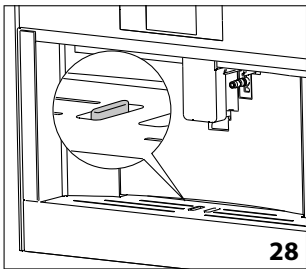
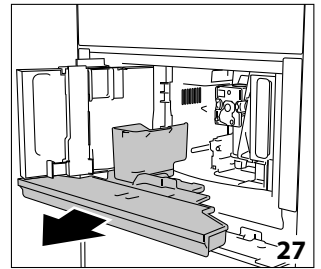
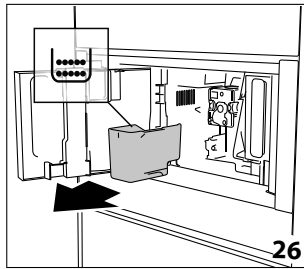
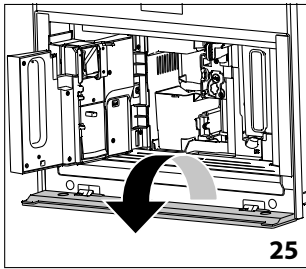
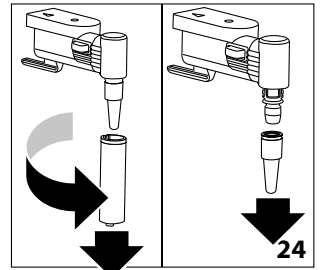
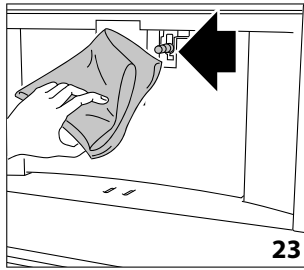
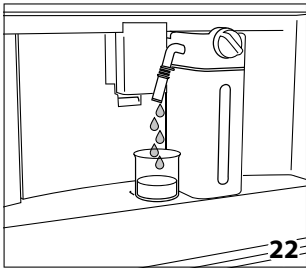
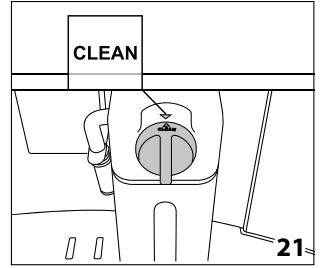
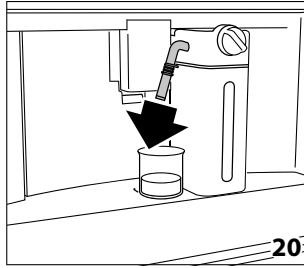
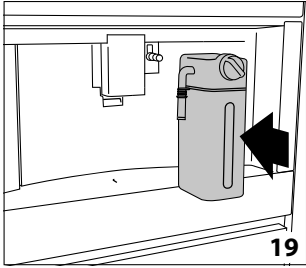
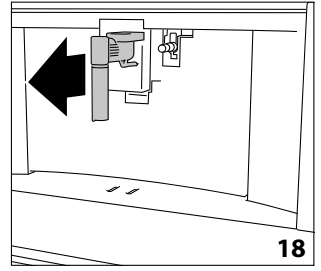
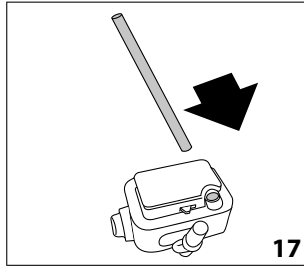
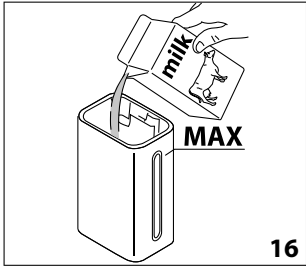

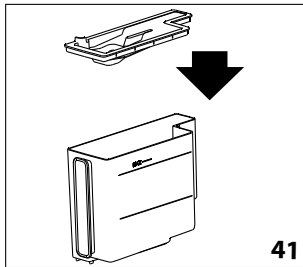
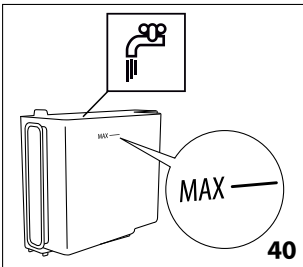
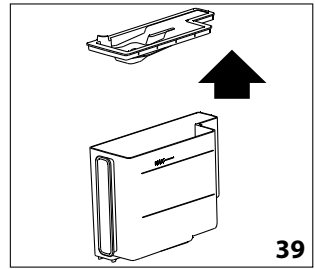
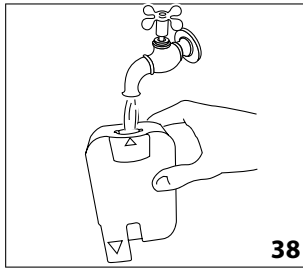
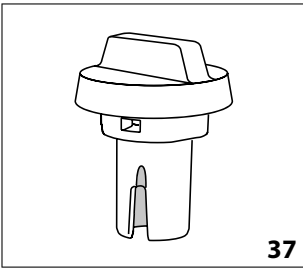
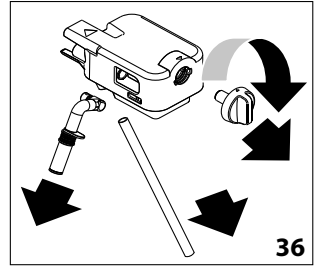
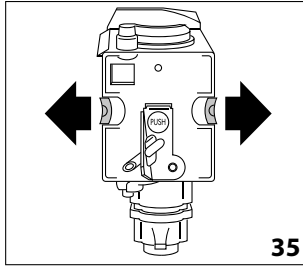
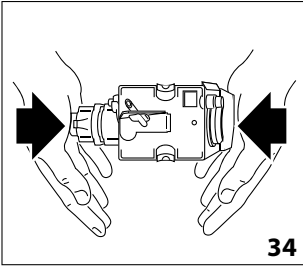
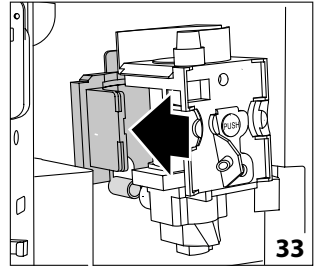
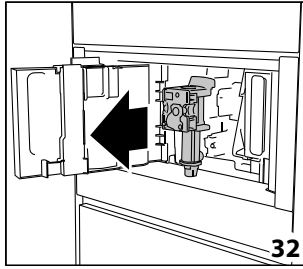
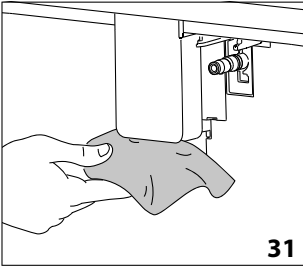

SOMMARIO

NORME DI SICUREZZA	11	PREPARAZIONE DEL CAFFÈ.....	19
Avvisi importanti	11	Selezione dell'aroma del caffè	19
Avvertenze di sicurezza.....	11	Selezione della quantità di caffè	19
Uso consentito	12	Preparazione del caffè con caffè in chicchi	19
Installazione	12	Preparazione del caffè con caffè pre-macinato ...	20
Avvertenze elettriche.....	12	Regolazione del macinacaffè	20
Pulizia e manutenzione	13	Suggerimenti per un caffè più caldo	20
CONSIGLI PER LA SALVAGUARDIA DELL'AMBIENTE.....	13	PREPARAZIONE DI CAPPUCCINO E LATTE MACCHIATO	20
Smaltimento dei materiali di imballo	13	Riempimento e inserimento del contenitore	
Smaltimento degli elettrodomestici	13	del latte	20
Dichiarazione di conformità CE	13	Regolazione della quantità di schiuma	21
INSTALLAZIONE A INCASSO.....	14	Preparazione automatica di cappuccino e latte	
INTRODUZIONE.....	15	macchiato	21
Lettere tra parentesi	15	Pulizia del contenitore del latte dopo l'uso	21
Guida alla ricerca guasti e riparazioni.....	15	EROGAZIONE DI ACQUA CALDA	22
Istruzioni per l'uso	15	EROGAZIONE DI VAPORE	22
DESCRIZIONE DELL'APPARECCHIO	15	Suggerimenti per schiumare il latte con il vapore	22
Descrizione dell'apparecchio	15	Pulizia dei beccucci di erogazione di acqua calda/	
Descrizione della homepage		vapore dopo l'uso	22
(schermata principale).....	15	PERSONALIZZAZIONE DELLE BEVANDE	22
Descrizione degli accessori.....	15	MEMORIZZAZIONE DI UN PROFILO PERSONALE	23
Descrizione del contenitore del latte	15	PULIZIA.....	23
PRIMA DELL'UTILIZZO	15	Pulizia della macchina	23
Verifica dell'apparecchio	15	Pulizia del circuito interno della macchina	23
CONFIGURAZIONE DELL'APPARECCHIO	15	Pulizia del contenitore per fondi di caffè.....	23
ACCENSIONE DELL'APPARECCHIO	16	Pulizia della vaschetta raccogliacqua	24
SPEGNIMENTO DELL'APPARECCHIO	16	Pulizia interna della macchina per caffè.....	24
IMPOSTAZIONI DEL MENU.....	16	Pulizia del serbatoio dell'acqua.....	24
Risciacquo.....	16	Pulizia dei beccucci di erogazione del caffè	24
Impostazioni per le bevande	17	Pulizia dell'imbuto per caffè pre-macinato	24
Regolazione dell'ora	17	Pulizia dell'infusore	24
Autoaccensione	17	Pulizia del contenitore del latte (D).....	24
Autospegnimento (standby)	17	Pulizia dell'ugello di raccordo per acqua	
Scaldatazze	17	calda/vapore.....	25
Temperatura del caffè	18	DECALCIFICAZIONE.....	25
Durezza dell'acqua	18	IMPOSTAZIONE DELLA DUREZZA DELL'ACQUA	26
Selezione della lingua	18	Misurazione della durezza dell'acqua	26
Avviso acustico	18	Impostazione della durezza dell'acqua	26
Illuminazione delle tazze	18	DATI TECNICI.....	26
Modalità demo	18	MESSAGGI SUL DISPLAY	27
Valori di fabbrica	18	RISOLUZIONE DEI PROBLEMI.....	32
Statistica.....	19		

NORME DI SICUREZZA

Avvisi importanti

Prima di utilizzare l'apparecchio, leggere le seguenti norme di sicurezza. Conservarle per eventuali consultazioni successive. Le norme di sicurezza sono disponibili anche sul sito docs.whirlpool.eu

Queste istruzioni e l'apparecchio sono corredati da importanti avvertenze di sicurezza, da leggere e osservare sempre. Il fabbricante declina qualsiasi responsabilità che derivi dalla mancata osservanza delle presenti istruzioni di sicurezza, da usi impropri dell'apparecchio o da errate impostazioni dei comandi.

Avvertenze di sicurezza

I bambini di età superiore agli 8 anni, le persone con ridotte capacità fisiche, sensoriali o mentali e le persone che non abbiano esperienza o conoscenza dell'apparecchio potranno utilizzarlo solo sotto sorveglianza, o quando siano state istruite sull'utilizzo sicuro dell'apparecchio e siano consapevoli dei rischi del suo utilizzo. Vietare ai bambini di giocare con l'apparecchio. Uso conforme alla destinazione: questo apparecchio è costruito per la preparazione di bevande a base di caffè, latte ed acqua calda. Ogni altro uso è da considerarsi improprio e quindi pericoloso. Il costruttore non risponde per danni derivanti da un uso improprio dell'apparecchio. La

superficie dell'elemento riscaldante è soggetta a calore residuo dopo l'uso e le parti esterne dell'apparecchio possono rimanere calde per alcuni minuti, a seconda dell'utilizzo. Per le operazioni di pulizia, attenersi alle istruzioni della sezione "Pulizia". La pulizia e la manutenzione non devono essere effettuate da bambini, a meno che non abbiano più di 8 anni e non siano sorvegliati da adulti. Non lasciare l'apparecchio e il cavo di alimentazione alla portata di bambini di età inferiore a 8 anni.

ATTENZIONE: poiché le parti raggiungibili possono diventare molto calde durante l'utilizzo, tenere lontani i bambini.

L'acqua prodotta dall'apparecchio è bollente. Evitare il contatto con gli spruzzi d'acqua - Rischio di ustioni.

In caso di mancato o irregolare funzionamento dell'apparecchio, non tentare di eseguire interventi di riparazione in autonomia. Spegnerne l'apparecchio e scollegare la spina dall'alimentazione, quindi contattare il Servizio Assistenza.



Le superfici contrassegnate con questo simbolo diventano molto calde durante l'uso

(il simbolo è presente soltanto in alcuni modelli).

ATTENZIONE: Per i modelli che presentano delle superfici in vetro, non utilizzare l'apparecchio se tale superficie è incrinata.

Uso consentito

ATTENZIONE: l'apparecchio non è destinato ad essere messo in funzione mediante un temporizzatore esterno o un sistema di comando a distanza separato.

ATTENZIONE: per la pulizia dell'apparecchio non utilizzare detergenti alcalini che potrebbero danneggiarlo: utilizzare un panno morbido e un detergente neutro.

Questo apparecchio è inteso soltanto per l'impiego in ambiente domestico.

L'apparecchio NON è destinato ad altre analoghe applicazioni, quali: aree di cucina per il personale di negozi, uffici e altri contesti lavorativi; agriturismi; camere di hotel, motel, bed & breakfast e altri ambienti residenziali. L'apparecchio non è destinato all'uso professionale. Non utilizzare l'apparecchio all'aperto. Non conservare sostanze esplosive oppure infiammabili (ad es. taniche di benzina o bombolette spray) all'interno o in prossimità dell'apparecchio, per evitare il pericolo di incendi.

Installazione

Per evitare il rischio di lesioni personali, l'apparecchio deve essere movimentato e installato da due o più persone. Per evitare rischi di taglio, utilizzare guanti protettivi per le operazioni di disimballaggio e installazione. L'installazione, comprendente anche eventuali raccordi per l'alimentazione idrica e i collegamenti elettrici, e gli interventi di riparazione devono essere eseguiti da

personale qualificato. Non riparare o sostituire qualsiasi parte dell'apparecchio se non espressamente richiesto nel manuale d'uso. Tenere i bambini a distanza dal luogo di installazione. Dopo aver disimballato l'apparecchio, assicurarsi che non sia stato danneggiato durante il trasporto. In caso di problemi, contattare il rivenditore o il Servizio Assistenza. A installazione completata, conservare il materiale di imballaggio (parti in plastica, polistirolo, ecc.) fuori della portata dei bambini per evitare il rischio di soffocamento. Prima di procedere all'installazione, scollegare l'apparecchio dalla rete elettrica per non correre il rischio di scosse elettriche. Per evitare il rischio di incendio o di folgorazione, durante l'installazione assicurarsi che l'apparecchio non danneggi il cavo di alimentazione. Attivare l'apparecchio solo dopo avere completato la procedura di installazione.

È possibile installare l'apparecchio sopra a forni incassati soltanto se dotati di sistema di raffreddamento.

Avvertenze elettriche

Prima di collegare l'apparecchio, controllare che la tensione indicata sulla targhetta matricola corrisponda a quella dell'impianto domestico.

Deve essere possibile scollegare l'apparecchio dalla rete elettrica disinserendo la spina, se questa è accessibile, o tramite un interruttore multipolare installato a monte

della presa, mentre il collegamento a terra dell'apparecchio deve essere conforme alle norme di sicurezza elettrica nazionali.

Non utilizzare cavi di prolunga, prese multiple o adattatori. Al termine dell'installazione, i componenti elettrici non dovranno più essere accessibili all'utilizzatore. Non utilizzare l'apparecchio quando si è bagnati oppure a piedi nudi. Non accendere l'apparecchio se il cavo di alimentazione o la spina sono danneggiati, se si osservano anomalie di funzionamento o se l'apparecchio è caduto o è stato danneggiato. Per evitare il rischio di scosse elettriche, se il cavo di alimentazione è danneggiato deve essere sostituito con uno identico.

Macchine con cavo removibile: evitare schizzi d'acqua sul connettore del cavo alimentazione o sulla rispettiva sede sul retro dell'apparecchio.

ATTENZIONE: fare attenzione a non versare liquidi sul connettore e sulla spina.

Pulizia e manutenzione

ATTENZIONE: Per evitare il rischio di folgorazione, prima di qualsiasi intervento di pulizia o manutenzione spegnere l'apparecchio e scollegarlo dalla rete elettrica. Non usare pulitrici a getto di vapore.

Non immergere mai l'apparecchio in acqua. Svuotare regolarmente la leccarda per evitare eventuali fuoriuscite di liquido con conseguente rischio di lesioni.

Pulire a fondo tutti i componenti, con particolare cura per quelli che sono a contatto con il caffè e il latte.

Dopo l'utilizzo pulire sempre le tubazioni all'interno del contenitore del latte per evitare la possibilità di contaminazioni.

Durante il risciacquo, dai beccucci del caffè viene spillata acqua calda. Per evitare il rischio di ustioni fare attenzione a non venire a contatto con gli spruzzi di acqua.

CONSIGLI PER LA SALVAGUARDIA DELL'AMBIENTE

Smaltimento dei materiali di imballo

Il materiale di imballaggio è riciclabile al 100% ed è contrassegnato dal simbolo di riciclaggio (♻️). Non disperdere le diverse parti dell'imballaggio nell'ambiente, ma smaltirle in conformità alle norme stabilite dalle autorità locali.

Smaltimento degli elettrodomestici

Questo prodotto è stato fabbricato con materiale riciclabile o riutilizzabile. Smaltire il prodotto rispettando le normative locali in materia. Per ulteriori informazioni sul trattamento, il recupero e il riciclaggio degli elettrodomestici, contattare l'ufficio locale competente, il servizio di raccolta dei rifiuti domestici o il negozio presso il quale il prodotto è stato acquistato. Questo apparecchio è contrassegnato in conformità alla Direttiva Europea 2012/19/UE, Rifiuti di Apparecchiature Elettriche ed Elettroniche (RAEE). Assicurandosi che questo prodotto sia smaltito in modo corretto, l'utente contribuisce a prevenire le conseguenze negative per l'ambiente e la salute.



Il simbolo (♻️) sul prodotto o sulla documentazione di accompagnamento indica che questo apparecchio non deve essere smaltito come rifiuto domestico, bensì conferito presso un centro di raccolta preposto al ritiro delle apparecchiature elettriche ed elettroniche.

Dichiarazione di conformità CE

Questo apparecchio è stato progettato, costruito e venduto in conformità alle seguenti Direttive Europee: LVD 2014/35/EU, EMC 2014/30/EU e RoHS 2011/65/EU.

Questo apparecchio, destinato al contatto con prodotti alimentari, è conforme al Regolamento europeo (CE) n. 1935/2004.

INSTALLAZIONE A INCASSO

Controllare le misure minime richieste per la corretta installazione dell'apparecchio. La macchina per caffè deve essere installata in una colonna, che deve essere saldamente fissata alla parete con staffe normalmente reperibili in commercio.

- I mobili della cucina direttamente a contatto con l'apparecchio devono essere resistenti al calore (min. 65 °C).
- Per consentire una ventilazione corretta, lasciare uno spazio alla base del mobile (vedere le misure nella figura 1).
- Posizionare le guide ai lati del mobile come illustrato nella figura 2. Fissarle con le viti in dotazione, quindi estrarle completamente.

Posizionare e fissare il gancio con le quattro viti in dotazione, come illustrato nella figura, sistemandolo al centro del mobile in linea con la parete anteriore.

Se la macchina per caffè è installata sopra un cassetto scaldavivande, usare il piano superiore di quest'ultimo come riferimento per posizionare le guide (fig. 2A).

In questo caso, non vi sarà una superficie di appoggio per le guide e il gancio di tenuta non dovrà essere installato.

- Fissare il cavo di alimentazione con il morsetto (fig. 3). Il cavo di alimentazione deve essere sufficientemente lungo da permettere di estrarre l'apparecchio dal mobile per riempire il contenitore del caffè in chicchi.

La messa a terra dell'apparecchio deve essere realizzata a norma di legge.

I collegamenti elettrici devono essere eseguiti da un elettricista qualificato seguendo le istruzioni.

- Posizionare l'apparecchio sulle guide, verificando che i perni si inseriscano correttamente nelle cavità, quindi fissarlo con le viti in dotazione (fig. 4). Se l'apparecchio richiede una regolazione in altezza, usare i dischi distanziatori in dotazione.
- Se necessario, correggere l'allineamento dell'apparecchio posizionando i distanziatori in dotazione sotto o a lato del supporto (fig. 5-6).
- Per sollevare l'apparecchio sul lato anteriore (max 2 mm), ruotare il fermo come mostrato nella figura 7.

INTRODUZIONE

Lettere tra parentesi

Le lettere tra parentesi si riferiscono alla legenda riportata nella descrizione dell'apparecchio.

Guida alla ricerca guasti e riparazioni

In caso di problemi, seguire le indicazioni delle sezioni "Messaggi sul display" e "Guida alla ricerca guasti".

Se il problema non viene risolto, si consiglia di rivolgersi al Servizio Assistenza. Per le riparazioni, rivolgersi soltanto al Servizio Assistenza.

Istruzioni per l'uso

Prima di utilizzare l'apparecchio, leggere attentamente le istruzioni per l'uso.

- Conservare le istruzioni per l'uso.
- La mancata osservanza delle istruzioni per l'uso può essere causa di ustioni o di danni all'apparecchio. Il produttore non risponderà dei danni derivanti dal mancato rispetto delle istruzioni per l'uso.

L'apparecchio è dotato di una ventola di raffreddamento, che rimane attiva quando la macchina è in funzione.

DESCRIZIONE DELL'APPARECCHIO









Descrizione dell'apparecchio

(pagina 5 - A)

- A1. Griglia poggiatezze
- A2. Sportello di servizio
- A3. Guida caffè
- A4. Contenitore per fondi di caffè
- A5. Infusore
- A6. Illuminazione interna
- A7. Tasto di accensione/spengimento/standby
- A8. Pannello comandi
- A9. Vassoio portaoggetti
- A10. Ugello di raccordo per acqua calda/vapore
- A12. Serbatoio dell'acqua
- A13. Beccucci di erogazione caffè (regolabili in altezza)
- A14. Vaschetta raccogli gocce
- A15. Coperchio del contenitore di caffè in chicchi
- A16. Contenitore di caffè in chicchi
- A17. Rotella di regolazione macinacaffè
- A18. Illuminazione tazze
- A19. Interruttore principale
- A20. Comparto di misura
- A21. Imbuto per caffè macinato
- A22. Cavo di alimentazione
- A23. Scaldatasse

Descrizione della homepage (schermata principale)

(pagina 6 - B)

- B1.  : menu per la personalizzazione delle impostazioni per le bevande
- B2.  : menu di impostazioni dell'apparecchio
- B3. Aroma selezionato
- B4. Orologio
- B5. Quantità selezionata
- B6.  : selezione dell'aroma
- B7.  : selezione della quantità
- B8.  : freccia di scorrimento
- B9. Bevande disponibili per la selezione (premere le frecce di scorrimento  o  per visualizzare tutte le bevande; la barra inferiore indica la schermata correntemente visualizzata)
- B10.  : freccia di scorrimento
- B11. Profili personalizzabili (vedere "Memorizzazione di un profilo personale")

Descrizione degli accessori

(pagina 6 - C)

- C1. Striscia di carta per "Test di durezza totale"
- C2. Misura del caffè macinato
- C3. Spazzola di pulizia
- C4. Beccuccio per acqua calda/vapore
- C5. Copertura ugello di raccordo

Descrizione del contenitore del latte

(pagina 6 - D)

- D1. Selettore di regolazione schiuma/modalità CLEAN
- D2. Coperchio con schiumalatte
- D3. Contenitore del latte
- D4. Tubo di aspirazione del latte
- D5. Beccuccio latte schiumato (regolabile)
- D6. Involucro termico
- D7. Tasti di sblocco coperchio

PRIMA DELL'UTILIZZO

Verifica dell'apparecchio

Dopo avere rimosso l'imballaggio, controllare che il prodotto sia completo e privo di danni e che tutti gli accessori siano presenti. Se si osservano danni visibili, non usare l'apparecchio. Rivolgersi al Servizio Assistenza.

CONFIGURAZIONE DELL'APPARECCHIO

- La macchina è stata testata in fabbrica con l'uso di caffè, perciò è del tutto normale che ve ne siano tracce nel macinacaffè. Si garantisce, tuttavia, che la macchina è un prodotto nuovo.
- Impostare il prima possibile la durezza dell'acqua seguendo le istruzioni della sezione "Regolazione della durezza dell'acqua".

1. Collegare l'apparecchio alla rete elettrica (fig. 1) e controllare che l'interruttore principale (A19) sul lato dell'apparecchio sia premuto (fig. 2);
2. SELEZIONARE LINGUA: premere < (B10) o > (B8) finché sul display (B) non compare la bandierina corrispondente alla lingua desiderata, quindi premere la bandierina;

Seguire le istruzioni che compaiono sul display dell'apparecchio:

1. RIEMPIRE SERBATOIO CON ACQUA FRESCA: rimuovere il serbatoio dell'acqua (A12) (fig. 3), aprire il coperchio (fig. 4), versare acqua potabile fino al livello MAX (indicato con una linea all'interno del serbatoio) (fig. 5), chiudere il coperchio e reinserire il serbatoio nell'apparecchio (fig. 6);
2. INSERIRE EROGATORE ACQUA : controllare che il beccuccio di erogazione per acqua calda/vapore (C4) sia inserito sull'ugello di raccordo (A10) (fig. 7) e disporre al di sotto un recipiente da almeno 100 ml (fig. 8);
3. Sul display compare il messaggio: CIRCUITO VUOTO PREMERE OK PER INIZIARE RIEMPIMENTO;
4. Confermare con il tasto **OKAY**. L'apparecchio eroga acqua dal beccuccio (fig. 8), quindi si spegne automaticamente.

La macchina per caffè è ora pronta per l'uso.

- Al primo utilizzo dell'apparecchio sarà necessario preparare 4-5 cappuccini prima di ottenere risultati soddisfacenti.
- Al primo utilizzo dell'apparecchio, il circuito dell'acqua è vuoto e l'apparecchio potrebbe essere molto rumoroso. Il rumore tende ad attenuarsi con il riempimento del circuito.
- Durante la preparazione dei primi 5-6 cappuccini, è normale sentire il rumore dell'acqua in ebollizione. Successivamente, il rumore tenderà ad attenuarsi.

ACCENSIONE DELL'APPARECCHIO

Prima di accendere l'apparecchio, controllare che l'interruttore principale (A19) sia premuto (fig. 2). Ad ogni accensione, l'apparecchio esegue un ciclo automatico di preriscaldamento e risciacquo che non può essere interrotto. L'apparecchio è pronto per l'uso solo al termine di questo ciclo.

ATTENZIONE

Durante il risciacquo, dai beccucci di erogazione del caffè (A13) esce un po' d'acqua calda che si raccoglie nella vaschetta raccogliogocce (A14) sottostante. Evitare il contatto con gli spruzzi d'acqua.

- Per accendere l'apparecchio, premere il tasto  (A7) (fig. 9). Sul display appare il messaggio RISCALDAMENTO IN CORSO ATTENDERE PREGO.
- Terminato il riscaldamento, il messaggio cambia in: RISCACQUO IN CORSO, ACQUA CALDA DAGLI EROGATORI. Oltre a riscaldare la caldaia, questo processo riscalda i circuiti interni facendo circolare acqua calda.

L'apparecchio è arrivato a temperatura quando compare la schermata principale (homepage).

SPEGNIMENTO DELL'APPARECCHIO

Ogni volta che la macchina per caffè viene spenta dopo l'uso, viene eseguito un ciclo automatico di risciacquo.

ATTENZIONE

Durante il risciacquo, dai beccucci di erogazione del caffè (A13) esce una piccola quantità di acqua calda. Evitare il contatto con gli spruzzi d'acqua.

- Per spegnere l'apparecchio, premere il tasto  (A7-fig. 9).
- Sul display compare il messaggio SPEGNIMENTO IN CORSO, ATTENDERE PREGO, quindi l'apparecchio esegue un ciclo di risciacquo (se applicabile) e si spegne (standby).

Se si prevede di lasciare l'apparecchio inutilizzato per qualche tempo, vuotare il circuito dell'acqua (vedere la sezione "Svuotamento del circuito"), quindi scollegare l'apparecchio dalla rete elettrica come segue:

- spegnere l'apparecchio premendo il tasto  (fig. 9);
- spegnere l'interruttore principale (A19) sul lato dell'apparecchio (fig. 2).



Non premere l'interruttore principale mentre l'apparecchio è acceso.

IMPOSTAZIONI DEL MENU

Risciacquo

Usare questa funzione per erogare acqua calda dai beccucci di erogazione del caffè (A13), per pulire e riscaldare il circuito interno dell'apparecchio. Disporre un recipiente con una capacità minima di 100 ml sotto i beccucci di erogazione del caffè e dell'acqua calda (fig. 8).

Per abilitare la funzione, procedere come segue:

1. Premere  (B2) per accedere al menu;
2. Premere < (B10) o > (B8) finché sul display (B) compare l'opzione  RISCACQUO;
3. Premere  per avviare il risciacquo.

ATTENZIONE





Non lasciare l'apparecchio incustodito durante l'erogazione di acqua calda.

1. Dopo alcuni secondi esce un po' di acqua calda dai beccucci di erogazione del caffè e quindi dal beccuccio di erogazione d'acqua calda/vapore (se inserito) per pulire e riscaldare il circuito interno dell'apparecchio. SUL DISPLAY COMPARE IL MESSAGGIO RISCACQUO IN CORSO, ACQUA CALDA DAGLI EROGATORI, insieme a una barra di avanzamento che si riempie gradualmente durante il processo;

- Per interrompere il risciacquo, premere **STOP** o attendere che il risciacquo si interrompa automaticamente.
- Se l'apparecchio rimane inutilizzato per almeno 3-4 giorni, all'accensione successiva si raccomanda di eseguire 2/3 cicli di risciacquo prima dell'uso;
- Dopo la pulizia, è normale che il contenitore dei fondi di caffè (A4) contenga dell'acqua.

Impostazioni per le bevande

In questa sezione è possibile consultare le impostazioni personalizzate e, se si desidera, ripristinare i valori di fabbrica per ogni bevanda.



- Premere  (B2) per accedere al menu;
- Premere **<** (B10) o **>** (B8) finché sul display (B) compare l'opzione  VALORI BEVANDE;
- Premere . Sul display appaiono i valori della prima bevanda;
- Sul display è evidenziato il profilo utente di riferimento. I valori sono rappresentati su barre verticali. Il valore predefinito è indicato dal simbolo , mentre il valore corrente corrisponde alla parte piena della barra verticale;
- Per tornare al menu delle impostazioni, premere **BACK**. Per scorrere e visualizzare le bevande, premere **NEXT**;
- Per ripristinare i valori di fabbrica per la bevanda visualizzata, premere  RESET COMPLETO;
- CONFERMA RESET?: premere **OKAY** per confermare (per annullare l'operazione, premere **BACK**);
- VALORI FABBRICA IMPOSTATI: Premere **OKAY**.

La bevanda è stata reimpostata ai valori di fabbrica. Continuare con le altre bevande o tornare al menu delle impostazioni.

- Per modificare le bevande in un altro profilo, tornare alla homepage, selezionare il profilo desiderato (B11) e ripetere la procedura.
- Per ripristinare tutte le bevande del profilo ai valori di fabbrica, vedere la sezione "Valori di fabbrica".

Regolazione dell'ora

Per regolare l'ora sul display (B), procedere come segue:

- Premere  (B2) per accedere al menu;
- Premere **<** (B10) o **>** (B8) finché sul display (B) compare l'opzione  REGOLA ORA;
- Premere . Sul display compare la schermata per la regolazione dell'ora;
- Premere **<** o **>** in corrispondenza delle ore e dei minuti fino a raggiungere l'ora corrente;
- Premere **OKAY** per confermare (per annullare, premere **BACK**), quindi premere **BACK** per tornare alla homepage.





L'ora è stata impostata.

Autoaccensione

È possibile impostare un'ora di autoaccensione in modo che l'apparecchio sia pronto per la preparazione del caffè a una determinata ora (ad esempio al mattino).

Per abilitare questa funzione, è prima necessario regolare l'ora correttamente (vedere la sezione "Regolazione dell'ora ").

Per abilitare la funzione di autoaccensione, procedere come segue:

- Premere  (B2) per accedere al menu;
- Premere **<** (B10) o **>** (B8) finché sul display (B) compare l'opzione  AUTOACCENSIONE;
- Selezionare la funzione premendo il tasto . Sul display compare la schermata per la regolazione dell'ora;
- Premere **<** o **>** in corrispondenza delle ore e dei minuti fino a raggiungere l'ora desiderata per l'autoaccensione;
- Premere  OFF o  ON per abilitare o disabilitare l'autoaccensione.
- Premere **OKAY** per confermare (oppure, premere **BACK** per annullare l'operazione e tornare al menu delle impostazioni), quindi premere **BACK** per tornare alla homepage.



L'ora di autoaccensione è stata impostata e sul display compare il simbolo corrispondente, per indicare che la funzione è stata abilitata.

Se si spegne l'apparecchio usando l'interruttore principale (A21), l'impostazione di autoaccensione (se abilitata) viene persa.

Autospegnimento (standby)

È possibile impostare un'ora di autospegnimento in modo che l'apparecchio si spenga dopo 15 o 30 minuti o dopo 1, 2 o 3 ore.

Per programmare l'autospegnimento, procedere come segue:





- Premere  (B2) per accedere al menu;
- Premere **<** (B10) o **>** (B8) finché sul display (B) compare l'opzione  AUTOSPEGNIMENTO insieme alla selezione corrente (15 o 30 minuti, oppure 1, 2 o 3 ore);
- Premere  sul display per selezionare il valore desiderato;
- Premere **BACK** per tornare alla homepage.

La funzione di autospegnimento è stata programmata.

Scaldatasse

Per riscaldare le tazze prima di preparare il caffè è possibile attivare lo scaldatasse (A23) e appoggiarvi sopra le tazze.









- Premere  (B2) per accedere al menu;
- Premere **<** (B10) o **>** (B8) finché sul display (B) compare "SCALDATAZZE";

3. Premere  per attivare -  o disattivare -  lo scaldadatte.
4. Premere  per tornare alla homepage.

Risparmio energetico

Usare questa funzione per abilitare o disabilitare il risparmio energetico. Quando si abilita questa funzione, il consumo di energia viene ridotto in conformità alle normative europee.







Per disabilitare la funzione "Risparmio energetico", procedere come segue:

1. Premere  (B2) per accedere al menu;
2. Premere  (B10) o  (B8) finché sul display (B) compare l'opzione  RISPARMIO ENERGETICO;
3. Premere  per abilitare  o disabilitare  la funzione di risparmio energetico.
4. Premere  per tornare alla homepage.

Sul display compare il simbolo corrispondente insieme all'ora, ad indicare che la funzione è stata abilitata.

Temperatura del caffè

Per modificare la temperatura dell'acqua utilizzata per preparare il caffè, procedere come segue:

1. Premere  (B2) per accedere al menu;
2. Premere  (B10) o  (B8) finché sul display (B) compare l'opzione  TEMPERATURA CAFFÈ insieme alla selezione corrente (BASSA, MEDIA, ALTA o MASSIMA);
3. Premere  per selezionare la temperatura desiderata;
4. Premere  per tornare alla homepage.









È possibile impostare una temperatura differente per ogni profilo (vedere la sezione "Memorizzazione di un profilo personale").

Durezza dell'acqua

Per le istruzioni sull'impostazione della durezza dell'acqua, vedere la sezione "Regolazione della durezza dell'acqua".









Selezione della lingua

Per modificare la lingua delle indicazioni sul display (B), procedere come segue:

1. Premere  (B2) per accedere al menu;
2. Premere  (B10) o  (B8) finché sul display compare l'opzione  IMPOSTA LINGUA;
3. Premere  : premere  o  per visualizzare e selezionare la bandierina corrispondente alla lingua desiderata;
4. Premere  due volte per tornare alla homepage.

Avviso acustico









Questa opzione permette di abilitare o disabilitare il segnale acustico emesso dalla macchina ogni volta che si preme un'icona o ogni volta che si inserisce/rimuove un accessorio. Per disabilitare o abilitare l'avviso acustico, procedere come segue:

1. Premere  (B2) per accedere al menu;
2. Premere  (B10) o  (B8) finché sul display (B) compare l'opzione  AVVISO ACUSTICO;
3. Premere  per abilitare  o disabilitare  l'avviso acustico;
4. Premere  per tornare alla homepage.

Illuminazione delle tazze

Questa funzione permette di abilitare o disabilitare l'illuminazione delle tazze (A18). Le luci si accendono ad ogni erogazione di caffè, bevande o latte caldo e durante ogni ciclo di risciacquo.







Per disabilitare o abilitare questa funzione, procedere come segue:

1. Premere  (B2) per accedere al menu;
2. Premere  (B10) o  (B8) finché sul display (B) compare l'opzione  ILLUMINA TAZZA;
3. Premere  per abilitare  o disabilitare  l'illuminazione delle tazze;
4. Premere  per tornare alla homepage.

L'illuminazione interna (A6) si accende ad ogni accensione dell'apparecchio.

Modalità demo







Abilitando questa modalità, sul display vengono visualizzate le funzioni principali della macchina:

1. Premere  (B2) per accedere al menu;
2. Premere  (B10) o  (B8) finché sul display compare  MODALITA' DEMO;
3. Premere  per avviare la demo;
4. Per uscire dalla modalità DEMO, per prima cosa spegnere l'apparecchio premendo il tasto  (A7), (fig.9). Premere nuovamente il tasto  per tornare alla pagina iniziale.

Valori di fabbrica

Questa funzione ripristina tutte le impostazioni del menu e le quantità programmate ai valori di fabbrica (ad eccezione della lingua, che resterà quella impostata dall'utente).



Per ripristinare i valori di fabbrica, procedere come segue:

1. Premere  (B2) per accedere al menu;
2. Premere  (B10) o  (B8) finché sul display (B) compare l'opzione  VALORI FABBRICA. Premere  ;
3. Premere  RESET COMPLETO per reimpostare tutti i profili ai parametri originali, oppure scegliere il profilo desiderato (es. UTENTE 1);

- REIMPOSTARE VALORI FABBRICA: premere **OKAY** per confermare (o **BACK** per lasciare i parametri invariati);
- VALORI FABBRICA REIMPOSTATI: premere **OKAY** per confermare e **BACK** per tornare alla homepage.

Statistica







Questa opzione visualizza le statistiche relative alla macchina. Per visualizzare le statistiche, procedere come segue:

- Premere  (B2) per accedere al menu;
- Premere **<** (B10) o **>** (B8) finché sul display (B) compare l'opzione  STATISTICHE;
- Premere  per verificare tutte le statistiche disponibili premendo **<** o **>**;
- Premere **BACK** per tornare alla homepage.

PREPARAZIONE DEL CAFFÈ

Selezione dell'aroma del caffè



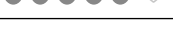

Selezionare l'aroma desiderato dalla homepage premendo  AROMA (B6):

	(vedere "Preparazione del caffè con caffè pre-macinato")
	AROMA X-LEGGERO
	AROMA LEGGERO
	AROMA MEDIO
	AROMA FORTE
	AROMA X-FORTE
	Personalizzato (se programmato) / Standard

Dopo l'erogazione della bevanda, l'impostazione dell'aroma viene riportata al valore .

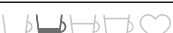
Selezione della quantità di caffè

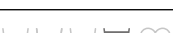
Selezionare la quantità di caffè desiderata nella tazza premendo  QUANTITA' (B7) nella homepage:

	QUANTITA' SMALL
	QUANTITA' MEDIUM
	QUANTITA' LARGE
	QUANTITA' X-LARGE (EXTRA LARGE)
	Quantità personalizzata (se programmata) / Quantità standard

Dopo l'erogazione della bevanda, l'impostazione della quantità viene riportata al valore .

Preparazione del caffè con caffè in chicchi

Non usare chicchi di caffè verdi, caramellati o dolcificati, perché potrebbero aderire al macinacaffè e renderlo inutilizzabile.

- Riempire il contenitore (A16) (fig. 12) con il caffè in chicchi;
- Disporre una tazza sotto i beccucci di erogazione del caffè (A13);
- Abbassare i beccucci il più vicino possibile alla tazza (fig. 13). In questo modo il caffè risulterà più cremoso;
- Premere **<** (B10) o **>** (B8) finché il display mostra il caffè desiderato;
- Selezionare il caffè desiderato dalla homepage:

- ESPRESSO
 - DOPPIO+
 - COFFEE
 - LONG
 - 2X ESPRESSO
 - AMERICANO
- La preparazione viene avviata. Sul display (B) compare un'immagine della bevanda selezionata, insieme a una barra di avanzamento che si riempie gradualmente durante la preparazione.

- È possibile preparare 2 tazze di caffè ESPRESSO simultaneamente premendo 2X  durante la preparazione di 1 ESPRESSO (l'immagine viene visualizzata per alcuni secondi all'inizio della preparazione).
- Durante la preparazione del caffè, l'erogazione può essere interrotta in qualunque momento premendo **STOP**.
- Terminata l'erogazione, se si desidera aumentare la quantità di caffè nella tazza è sufficiente premere **EXTRA**. Una volta raggiunta la quantità desiderata, premere **STOP**.

Quando la preparazione del caffè è terminata, l'apparecchio è pronto per preparare la bevanda successiva.

Durante l'uso dell'apparecchio possono essere visualizzati vari messaggi di allarme (RIEMPIRE SERBATOIO, SVUOTARE CONTENITORE FONDI, ecc.). Il significato di queste indicazioni è riportato nella sezione "Messaggi sul display".



- Per preparare un caffè più caldo, vedere la sezione "Suggerimenti per un caffè più caldo".
- Se il caffè viene erogato goccia a goccia o risulta troppo leggero, non abbastanza cremoso o troppo freddo, consultare le sezioni "Regolazione del macinacaffè" e "Guida alla ricerca gusti".
- La preparazione può essere personalizzata per ogni caffè (vedere le sezioni "Personalizzazione delle bevande" e "Memorizzazione di un profilo personale").

- Se è attiva la modalità "Risparmio energetico", potrà essere necessario attendere alcuni secondi prima dell'erogazione del primo caffè.

Preparazione del caffè con caffè pre-macinato

- Non aggiungere il caffè pre-macinato quando la macchina è spenta, perché il caffè potrebbe spargersi al suo interno e sporcarla. Questo potrebbe danneggiare l'apparecchio.
- Non usare più di un misurino (C2) di caffè, perché una dose superiore potrebbe sporcare l'interno della macchina o bloccare l'imbuto (A4).

Se si utilizza un caffè pre-macinato, è possibile preparare una sola tazza alla volta.

1. Premere  AROMA (B6) ripetutamente finché sul display (B) compare il simbolo  (caffè pre-macinato).
2. Aprire il coperchio (A15).
3. Controllare che l'imbuto (A21) non sia ostruito, quindi aggiungere un misurino di caffè pre-macinato (fig. 14).
4. Disporre una tazza sotto i beccucci di erogazione del caffè (A13).
5. Selezionare il caffè desiderato (ESPRESSO, COFFEE, LONG) dalla homepage;
6. La preparazione viene avviata. Sul display compare un'immagine della bevanda selezionata, insieme a una barra di avanzamento che si riempie gradualmente durante la preparazione.

- Durante la preparazione del caffè, l'erogazione può essere interrotta in qualunque momento premendo **STOP**.
- Terminata l'erogazione, se si desidera aumentare la quantità di caffè nella tazza è sufficiente premere **EXTRA**. Una volta raggiunta la quantità desiderata, premere **STOP**.

Quando la preparazione del caffè è terminata, l'apparecchio è pronto per preparare la bevanda successiva.

Preparazione di caffè  LONG:

A metà della preparazione, sul display compare il messaggio INTRODURRE CAFFÈ PRE-MACINATO, MASSIMO UN MISURINO. Aggiungere un misurino di caffè pre-macinato e premere **OKAY**.

Regolazione del macinacaffè

Il macinacaffè è impostato per preparare il caffè correttamente e non dovrebbe richiedere alcuna regolazione.

Tuttavia, se dopo avere preparato alcuni caffè si osserva che il risultato è troppo leggero e non sufficientemente cremoso, o che l'erogazione è troppo lenta (una goccia alla volta), si può provare a correggerla regolando il macinacaffè A17 (fig. 11).

La rotella di regolazione del macinacaffè deve essere ruotata solo mentre il macinacaffè è in funzione, durante la fase iniziale di preparazione del caffè.

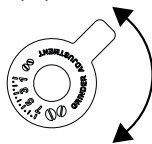

Se il caffè viene erogato troppo lentamente o non viene erogato affatto, ruotare la rotella di una tacca in senso orario verso il 7.



Per ottenere un caffè più corposo e cremoso, ruotare la rotella di una tacca in senso

antiorario verso l'1 (non ruotare la rotella di due o più tacche alla volta, perché il caffè potrebbe essere erogato goccia a goccia).

Per osservare l'effetto di queste regolazioni occorrerà preparare almeno 2 tazze di caffè. Se la regolazione non produce il risultato desiderato, ruotare la rotella di un'altra tacca.

Suggerimenti per un caffè più caldo

Per ottenere un caffè più caldo:

- avviare un ciclo di risciacquo selezionando la funzione "Risciacquo" nel menu delle impostazioni (vedere la sezione "Risciacquo ");
- riscaldare le tazze usando la funzione di erogazione dell'acqua calda (vedere la sezione "Erogazione di acqua calda");
- aumentare la temperatura del caffè nel menu delle impostazioni (vedere la sezione "Temperatura del caffè ").

PREPARAZIONE DI CAPPUCCINO E LATTE MACCHIATO

Per evitare che la schiuma risulti poco densa o presenti bolle troppo grandi, pulire sempre il coperchio del contenitore del latte (D2) e l'ugello di raccordo per acqua calda (A10) come descritto nelle sezioni "Pulizia del contenitore del latte dopo l'uso", "Pulizia del contenitore del latte" e "Pulizia dell'ugello di raccordo per acqua calda/vapore".

Riempimento e inserimento del contenitore del latte

1. Rimuovere il coperchio (D2) (fig. 15);
2. Riempire il contenitore del latte (D3) con una quantità sufficiente di latte, senza superare il livello MAX indicato sul contenitore (fig. 16). Ogni linea di livello sul lato del contenitore corrisponde a circa 100 ml di latte;



- Per una schiuma ancora più densa, si consiglia di usare latte scremato o parzialmente scremato a temperatura di frigorifero (circa 5°C).
- Se è attiva la modalità "Risparmio energetico", potrà essere necessario attendere alcuni secondi prima dell'erogazione della prima bevanda.

1. Controllare che il tubo di aspirazione del latte (D4) sia inserito correttamente nella base del coperchio del contenitore del latte (fig. 17);

2. Riapplicare il coperchio sul contenitore del latte;
3. Rimuovere il beccuccio di erogazione di acqua calda/vapore (C4) (fig. 18);
4. Fissare il contenitore del latte (D) all'ugello di raccordo (A10) e spingerlo fino in fondo (fig. 19). La macchina emette un segnale acustico (se la funzione "Avviso acustico" è abilitata);
5. Disporre una tazza di dimensioni sufficienti sotto i beccucci di erogazione del caffè (A13) e il beccuccio del latte schiumato (D5). Regolare la lunghezza del beccuccio del latte. Per portarlo più vicino alla tazza, tirarlo semplicemente verso il basso (fig. 20).
5. Seguire le istruzioni riportate qui sotto per ogni funzione.

Regolazione della quantità di schiuma

Ruotare il selettore di regolazione della schiuma (D1) sul coperchio del contenitore del latte per regolare la quantità di schiuma da erogare nella preparazione dei caffè con aggiunta di latte. Seguire i suggerimenti della tabella qui sotto:

Posizione selettore	Descrizione	Consigliata per
	Nessuna schiuma	CAFFELATTE / LATTE CALDO
	Min. schiuma	LATTE MACCHIATO
	Max. schiuma	CAPPUCCINO / LATTE (latte schiumato)

Preparazione automatica di cappuccino e latte macchiato

1. Riempire il contenitore del latte (D) e collegarlo come descritto in precedenza.
2. Selezionare la bevanda desiderata dalla homepage:
 - CAPPUCCINO
 - LATTE MACCHIATO
 - CAFFELATTE
 - LATTE CALDO
 - CAPPUCCINO+
 - ESPRESSO MACCHIATO
 - FLAT WHITE
 - CAPPUCCINO MIX
3. Sul display (B) compare un messaggio che invita a impostare il selettore di regolazione della schiuma (D1) in base alla schiuma richiesta dalla ricetta originale. Ruotare il selettore sul coperchio del contenitore del latte (D2) e confermare la selezione premendo **OKAY**.
4. Dopo alcuni secondi, la preparazione si avvia automaticamente e sul display compare un'immagine della bevanda

selezionata, insieme a una barra di avanzamento che si riempie gradualmente durante la preparazione.

Indicazioni generali per la preparazione di bevande a base di latte

- **BACK** : premere per interrompere completamente la preparazione e tornare alla homepage.
- **STOP** : premere per interrompere l'erogazione del latte o del caffè e passare all'erogazione successiva (se prevista) per completare la bevanda.
- Al termine dell'erogazione, per aumentare la quantità di caffè nella tazza, premere **EXTRA** EXTRA .
- La preparazione può essere personalizzata per ogni caffè (vedere le sezioni "Personalizzazione delle bevande" e "Memorizzazione di un profilo personale").
- Non lasciare il contenitore del latte fuori dal frigorifero per lunghi periodi. All'aumentare della temperatura del latte (5°C è il valore ideale), si otterrà una schiuma di qualità inferiore.

Quando la preparazione del caffè è terminata, l'apparecchio è pronto per preparare la bevanda successiva.

Pulizia del contenitore del latte dopo l'uso

ATTENZIONE

Durante la pulizia dei tubi interni del contenitore del latte, dal beccuccio di erogazione del latte schiumato uscirà una piccola quantità di acqua calda e vapore (D5). Evitare il contatto con gli spruzzi d'acqua.

Ogni volta che si utilizza una funzione che prevede l'uso del latte, sul display compare il messaggio RUOTARE MANOPOLA SU <CLEAN> PER INIZIARE PULIZIA ed è necessario chiudere il coperchio dello schiumalatte:

1. Lasciare il contenitore del latte (D) nella macchina (non è necessario vuotarlo);
 2. Disporre una tazza o un altro recipiente sotto il beccuccio del latte schiumato (fig. 20);
 3. Ruotare il selettore di regolazione della schiuma (D1) su CLEAN (fig. 21). Sul display (B) appare il messaggio PULIZIA CONTENITORE LATTE IN CORSO RECIPIENTE SOTTO EROGATORE LATTE (fig. 22) insieme a una barra che si riempie gradualmente durante la procedura di pulizia. Il ciclo di pulizia termina automaticamente;
 4. Ruotare nuovamente il selettore su una delle posizioni di regolazione della schiuma;
 5. Rimuovere il contenitore del latte e pulire sempre l'ugello di raccordo per vapore (A10) (fig. 23).
- Per preparare diversi cappuccini e altri tipi di caffè con latte, pulire il contenitore del latte solo dopo avere preparato

l'ultima bevanda. Per procedere alla preparazione delle bevande successive, quando compare il messaggio CLEAN premere **BACK**.

- Se non si pulisce il contenitore del latte, sul display compare il simbolo  per ricordare che il contenitore deve essere pulito.
- Il contenitore del latte può essere tenuto in frigorifero.
- In alcuni casi, prima della pulizia è necessario attendere il riscaldamento dell'apparecchio.

EROGAZIONE DI ACQUA CALDA

ATTENZIONE

Non lasciare l'apparecchio incustodito durante l'erogazione di acqua calda.

1. Controllare che il beccuccio di erogazione di acqua calda/vapore (C4) sia collegato correttamente all'ugello di raccordo per acqua calda/vapore (A10);
 2. Disporre un recipiente sotto il beccuccio (il più vicino possibile per evitare spruzzi);
 3. Selezionare  ACQUA CALDA dalla homepage. Sul display (B) compare l'immagine corrispondente, insieme a una barra di avanzamento che si riempie gradualmente durante la preparazione;
 4. La macchina eroga acqua calda, quindi l'erogazione si interrompe automaticamente. Per interrompere manualmente l'erogazione di acqua calda, premere **STOP**.
- Se è attiva la modalità "Risparmio energetico", potrà essere necessario attendere alcuni secondi prima che inizi l'erogazione di acqua calda.
 - La preparazione di acqua calda può essere personalizzata (vedere le sezioni "Personalizzazione delle bevande" e "Memorizzazione di un profilo personale").

EROGAZIONE DI VAPORE

ATTENZIONE

Non lasciare l'apparecchio incustodito durante l'erogazione di vapore.

1. Controllare che il beccuccio di erogazione di acqua calda/vapore (C4) sia collegato correttamente all'ugello di raccordo per acqua calda/vapore (A10);
2. Riempire un contenitore con il liquido da riscaldare o da schiumare e immergervi il beccuccio per acqua calda/vapore;
3. Selezionare  VAPORE dalla homepage. Sul display (B) compare l'immagine corrispondente, insieme a una barra di avanzamento che si riempie gradualmente durante la preparazione; dopo alcuni secondi, dal beccuccio per acqua calda/vapore inizia ad essere erogato il vapore per il riscaldamento del liquido;

4. Una volta raggiunta la temperatura o il livello di schiuma richiesto, interrompere l'erogazione di vapore premendo **STOP**;

Interrompere sempre l'erogazione del vapore prima di estrarre il recipiente che contiene il liquido, per evitare di scottarsi con gli spruzzi.

- Se è attiva la modalità "Risparmio energetico", potrà essere necessario attendere alcuni secondi prima che inizi l'erogazione di vapore.

Suggerimenti per schiumare il latte con il vapore

- Nella scelta del recipiente, tenere in considerazione che il liquido potrebbe raddoppiare o triplicare di volume.
- Per una schiuma più densa e ricca, si consiglia di usare latte scremato o parzialmente scremato a temperatura di frigorifero (circa 5°C).
- Per una schiuma più cremosa, ruotare il contenitore eseguendo lenti movimenti verso l'alto.
- Per evitare che la schiuma risulti poco densa o con bolle troppo grandi, pulire sempre il beccuccio (C4) come descritto nella sezione successiva.

Pulizia dei beccucci di erogazione di acqua calda/vapore dopo l'uso

Pulire sempre il beccuccio per acqua calda/vapore (C4) dopo l'uso per evitare l'accumulo di residui di latte e impedirne l'ostruzione.

1. Disporre un recipiente sotto il beccuccio per acqua calda/vapore ed erogare una piccola quantità di acqua (vedere la sezione "Erogazione di acqua calda"). Interrompere l'erogazione di acqua calda premendo **STOP**.
2. Lasciare raffreddare per alcuni minuti il beccuccio per acqua calda/vapore, quindi estrarlo (fig. 18). Tenere il beccuccio con una mano e, con l'altra, ruotare il cappuccinatore e tirarlo verso il basso (fig. 24).
3. Rimuovere anche l'ugello di raccordo per vapore tirandolo verso il basso (fig. 24).
4. Controllare che il foro dell'ugello di raccordo non sia bloccato.
5. Lavare tutti i componenti con acqua tiepida.
6. Inserire l'ugello di raccordo, quindi inserire il cappuccinatore sul beccuccio spingendolo verso l'alto e ruotandolo in senso orario finché non è fissato.

PERSONALIZZAZIONE DELLE BEVANDE

L'aroma (se richiesto) e la quantità delle bevande possono essere personalizzati.

1. Verificare che il profilo per il quale si desidera personalizzare la bevanda sia attivo. È possibile selezionare bevande "MY" per ognuno dei 6 profili;









- Dalla homepage, premere  (B1);
 - Per accedere alla schermata di personalizzazione, scegliere la bevanda che si desidera personalizzare. È necessario inserire gli accessori corrispondenti;
 - (Solo bevande con caffè) SCEGLIERE AROMA : Scegliere l'aroma desiderato premendo  o  e premere **OKAY** ;
 - PERSONALIZZAZIONE QUANTITA' CAFFÈ (O ACQUA) PREMERE STOP PER SALVARE: La preparazione viene avviata e l'apparecchio mostra la schermata di personalizzazione della quantità con una barra verticale. Il pallino vicino alla barra rappresenta la quantità corrente.
 - Quando la quantità raggiunge il livello minimo che è possibile impostare, sul display compare **STOP**.
 - Una volta raggiunta la quantità desiderata nella tazza, premere **STOP**.
 - VUOI SALVARE I NUOVI VALORI? : Premere SI o NO. L'apparecchio conferma se i valori sono stati salvati o meno (in base alla selezione precedente). Premere **OKAY**. L'apparecchio torna alla homepage.
- Cappuccino e altri caffè con latte: vengono salvati dapprima l'aroma del caffè, quindi la quantità di latte, infine la quantità di caffè;
 - ACQUA CALDA: l'apparecchio eroga acqua calda. Premere **STOP** per salvare la quantità desiderata.
 - Premere **BACK** per uscire dalla programmazione. I valori non saranno salvati.

Tabella delle quantità per le bevande		
Bevanda	Quantità standard	Quantità programmabile
ESPRESSO	40 ml	20-80 ml
LONG	160 ml	115-250 ml
COFFEE	180 ml	100-240 ml
DOPPIO+	120 ml	80-180 ml
ACQUA CALDA	250 ml	20-420 ml

MEMORIZZAZIONE DI UN PROFILO PERSONALE

L'apparecchio permette di memorizzare 6 profili differenti, ognuno associato a una propria icona. I valori di AROMA e QUANTITA' delle bevande MY vengono salvati in ogni profilo (vedere la sezione "Personalizzazione delle bevande "). L'ordine in cui le bevande vengono visualizzate dipende dalla frequenza di selezione. Per selezionare o accedere a un profilo, premere sul profilo cor-

rentemente in uso (B11), premere  (B10) o  (B8) finché il profilo desiderato compare sul display, quindi premere sul profilo.

-  Profilo OSPITE: selezionare questo profilo per erogare le bevande con le impostazioni predefinite. La funzione  non è attiva.

PULIZIA

Pulizia della macchina

È necessario pulire regolarmente le seguenti parti della macchina:

- i circuiti interni dell'apparecchio;
 - il contenitore per i fondi di caffè (A4);
 - la vaschetta raccogli-gocce (A14);
 - il serbatoio dell'acqua (A12);
 - i beccucci di erogazione del caffè (A13);
 - l'imbutto per il caffè pre-macinato (A21);
 - l'infusore (A5), accessibile aprendo lo sportellino corrispondente (A2);
 - il contenitore del latte (D);
 - l'ugello di raccordo per acqua calda/vapore (A10);
 - il pannello comandi (B).
- Non usare solventi, alcol o detersivi abrasivi per la pulizia della macchina per caffè. Non è necessario usare prodotti chimici per la pulizia della macchina.
 - Nessuno dei componenti dell'apparecchio può essere lavato in lavastoviglie, ad eccezione del contenitore del latte (D).
 - Non usare oggetti metallici per rimuovere le incrostazioni o i depositi di caffè, perché questi oggetti potrebbero graffiare le superfici di metallo o di plastica.

Pulizia del circuito interno della macchina

Se l'apparecchio rimane inutilizzato per più di 3/4 giorni, prima di usarlo nuovamente si raccomanda di accenderlo e:

- eseguire 2-3 cicli di risciacquo selezionando la funzione "Risciacquo" (vedere la sezione "Risciacquo ");
- erogare acqua calda per alcuni secondi (vedere la sezione "Erogazione di acqua calda").

Dopo la pulizia, è normale che il contenitore dei fondi di caffè (A4) contenga dell'acqua.

Pulizia del contenitore per fondi di caffè

Quando sul display (B) compare il messaggio SVUOTARE CONTENITORE FONDI, è necessario vuotare e pulire il contenitore dei fondi di caffè (fig. 26). Non sarà possibile usare l'apparecchio per la preparazione del caffè finché il contenitore dei fondi (A4) non sarà stato pulito. Anche se il contenitore dei fondi di caffè non è pieno, il messaggio SVUOTARE CONTENITORE FONDI compare 72 ore dopo

la preparazione del primo caffè. Perché le 72 ore vengano contegiate correttamente, la macchina non deve essere spenta usando l'interruttore principale.

Per eseguire la pulizia (con la macchina accesa):

1. Aprire lo sportellino inferiore ruotandolo verso il basso (fig. 25).
2. Rimuovere la vaschetta raccogliogocce (A14) (fig. 27), vuotarla e pulirla.
3. Vuotare il contenitore dei fondi di caffè (A4) e pulirlo accuratamente per rimuovere tutti i residui rimasti sul fondo. Questa operazione può essere eseguita usando la spatola della spazzola (C3) in dotazione.

Quando si rimuove la vaschetta raccogliogocce, è sempre necessario vuotare il contenitore dei fondi di caffè, anche se non è pieno. In caso contrario, è possibile che con le preparazioni di caffè successive il contenitore dei fondi si riempia più del previsto e intasi la macchina.

Pulizia della vaschetta raccogliogocce

La vaschetta raccogliogocce (A14) è dotata di un indicatore di livello (rosso) che mostra il livello dell'acqua contenuta (fig. 28). Prima che l'indicatore sporga dal poggiatesta (A1), è necessario vuotare e pulire la vaschetta raccogliogocce; in caso contrario, l'acqua potrebbe traboccare e danneggiare l'apparecchio, la superficie su cui è appoggiato o l'area circostante.

Per rimuovere la vaschetta raccogliogocce, procedere come segue:

1. Rimuovere la vaschetta raccogliogocce e il contenitore dei fondi di caffè (A4) (fig. 27);
2. Vuotare e lavare la vaschetta raccogliogocce e il contenitore dei fondi di caffè;
3. Rimuovere la vaschetta raccogliogocce con il contenitore dei fondi di caffè.

Pulizia interna della macchina per caffè

ATTENZIONE

Prima di pulire le parti interne, è necessario spegnere la macchina (vedere la sezione "Spegnimento dell'apparecchio") e staccarlo dalla rete elettrica. Non immergere mai la macchina per caffè in acqua.

1. Controllare regolarmente (circa una volta al mese) che l'interno dell'apparecchio (accessibile estraendo la vaschetta raccogliogocce (A14)) non sia sporco.
2. Se necessario, rimuovere i depositi di caffè con la spazzola (C3) in dotazione (fig. 29).

Pulizia del serbatoio dell'acqua

1. Pulire regolarmente il serbatoio dell'acqua (A12) (circa una volta a settimana) con un panno umido e un po' di detersivo per stoviglie. Sciacquare accuratamente il serbatoio prima di riempirlo e reinserirlo nell'apparecchio.

Pulizia dei beccucci di erogazione del caffè

1. Pulire regolarmente i beccucci di erogazione del caffè (A13) (fig. 31);
2. Controllare che i fori dei beccucci di erogazione del caffè non siano ostruiti. Se necessario, rimuovere i depositi di caffè.

Pulizia dell'imbuto per caffè pre-macinato

Controllare regolarmente (circa una volta al mese) che l'imbuto per il caffè pre-macinato (A21) non sia ostruito. Se necessario, rimuovere i depositi di caffè con la spazzola (C3) in dotazione.

Pulizia dell'infusore

L'infusore deve essere pulito almeno una volta al mese.

L'infusore (A5) non deve essere rimosso quando l'apparecchio è acceso. Non forzare la manovra di estrazione dell'infusore.

1. Controllare che la macchina sia spenta (vedere la sezione "Spegnimento dell'apparecchio").
2. Aprire lo sportello di servizio (A2).
3. Rimuovere la vaschetta raccogliogocce (A14) e il contenitore dei fondi di caffè (fig. 27).
4. Premere simultaneamente verso l'interno i due tasti di sblocco colorati e tirare l'infusore verso l'esterno (fig. 32).

Non usare detersivi per stoviglie per pulire l'infusore. Questi prodotti rimuoverebbero il lubrificante applicato all'interno del pistone.

5. Immergere l'infusore in acqua per circa 5 minuti, quindi risciacquare.
6. Dopo la pulizia, riapplicare l'infusore (A5) facendolo scorrere sul supporto interno e agganciando il perno nella base, quindi spingere sul simbolo PUSH fino a farlo scattare in posizione (fig. 33).

In caso di difficoltà nell'inserimento dell'infusore, provare ad adattarlo alla dimensione corretta spingendolo simultaneamente dal basso e dall'alto come mostrato nella figura 34.

7. Una volta inserito, verificare che i due tasti di sblocco colorati siano scattati verso l'esterno (fig. 35).
8. Reinserrire la vaschetta raccogliogocce e il contenitore dei fondi di caffè.
9. Chiudere lo sportello di servizio.

Pulizia del contenitore del latte (D)

Pulire il contenitore del latte dopo ogni utilizzo come descritto di seguito:

1. Sollevare e rimuovere il coperchio (D2);
2. Estrarre il contenitore del latte (D3) dall'involucro termico (D6), tenendolo per le due impugnature laterali.

L'involucro termico non deve essere riempito di o immerso in acqua. Per la pulizia, usare solo un panno inumidito.

3. Rimuovere il beccuccio di erogazione del latte (D5) e il tubo di aspirazione (D4).
4. Ruotare il selettore di regolazione della schiuma in senso orario sulla posizione "INSERT" (fig. 36) ed estrarlo.
5. Lavare accuratamente tutti i componenti dello schiumatore con acqua calda e un detergente liquido per stoviglie. Tutti i componenti e il contenitore possono essere lavati in lavastoviglie; si consiglia di collocarli sul cestello superiore. Verificare che non vi siano residui di latte nella cavità e nella scanalatura situata sotto il selettore (fig. 37).
6. Sciacquare l'interno della sede del selettore di regolazione della schiuma (fig. 38) e il foro del connettore dello schiumalatte.
7. Controllare che il tubo di aspirazione e il beccuccio non siano ostruiti da residui di latte.
8. Riapplicare il selettore (allineando la freccia con la parola INSERT), il beccuccio e il tubo di aspirazione del latte.
9. Inserire il contenitore del latte nell'involucro termico.
10. Riapplicare il coperchio sul contenitore del latte.

Pulizia dell'ugello di raccordo per acqua calda/vapore

Ogni volta che si prepara una bevanda con il latte, pulire l'ugello di raccordo (A10) per rimuovere i residui di latte dalle guarnizioni (fig. 23).

DECALCIFICAZIONE

- Prima dell'uso, leggere le istruzioni e le etichette sulla confezione del decalcificante.
- Si raccomanda di utilizzare il prodotto decalcificante disponibile presso il Servizio Assistenza. L'uso di un decalcificante non corretto e/o un'esecuzione non corretta della decalcificazione possono provocare danni non coperti dalla garanzia del produttore.

Si raccomanda di decalcificare l'apparecchio quando sul display (B) compare il messaggio NECESSARIA DECALCIFICAZIONE PREMERE OK PER INIZIARE (~45min) : per avviare subito la decalcificazione, premere **OKAY** e seguire le istruzioni del punto 4.

Per rinviare la decalcificazione a un momento successivo, premere **BACK**. Sul display compare il simbolo  per ricordare che l'apparecchio deve essere decalcificato (il messaggio compare ad ogni accensione dell'apparecchio).

Per accedere al menu di decalcificazione:

1. Premere  (B2) per accedere al menu;
2. Premere **<** (B10) o **>** (B8) finché sul display compare

l'opzione  DECALCIFICA;

3. Premere  per avviare il ciclo di decalcificazione, quindi seguire le istruzioni che compaiono sul display;
4. Vuotare il serbatoio dell'acqua. Premere **NEXT**;
5. VERSARE DECALCIFICANTE (LIVELLO A) E ACQUA (FINO A LIVELLO B) (fig. 40); Versare il decalcificante nel serbatoio fino al livello A marcato all'interno del serbatoio, quindi aggiungere acqua (un litro) fino al livello B e reinserire il serbatoio. Premere **NEXT**;
6. SVUOTARE CONTENITORE FONDI E VASCHETTA RACCOGLI-GOCCE (fig. 27): estrarre, vuotare e reinserire la vaschetta raccogli gocce (A14) e il contenitore dei fondi di caffè (A4). Premere **NEXT**;
7. POSIZIONARE CONTENITORE 2,5I PREMERE OK PER INIZIARE DECALCIFICA:

Disporre un contenitore vuoto con una capacità minima di 2,5 litri sotto il beccuccio per acqua calda/vapore (C4) e i beccucci di erogazione del caffè (A13) (fig. 8);

ATTENZIONE

Dal beccuccio per acqua calda/vapore uscirà dell'acqua calda contenente acido. Evitare il contatto con gli spruzzi di questa soluzione.

8. Premere **OKAY** per confermare di avere aggiunto la soluzione decalcificante. Sul display appare il messaggio DECALCIFICA IN CORSO, ATTENDERE PREGO. Il programma di decalcificazione viene avviato e il liquido decalcificante viene espulso dal beccuccio per acqua calda/vapore e dai beccucci di erogazione del caffè. Viene eseguita automaticamente una serie di risciacqui e pause per rimuovere tutti i residui di calcare all'interno della macchina per caffè;

La decalcificazione termina dopo circa 25 minuti:

9. SCIACQUARE E RIEMPIRE CON ACQUA FINO AL LIVELLO MAX: a questo punto l'apparecchio è pronto per il risciacquo con acqua potabile. Vuotare il contenitore usato per raccogliere la soluzione decalcificante. Estrarre il serbatoio dell'acqua, vuotarlo, sciacquarlo sotto l'acqua corrente, riempirlo con acqua potabile fino al livello MAX e reinserirlo nell'apparecchio;
10. POSIZIONARE CONTENITORE 2.5I PREMERE OK PER INIZIARE RISCIAQUO: Disporre il contenitore usato per raccogliere la soluzione decalcificante, dopo averlo vuotato, sotto i beccucci di erogazione del caffè e il beccuccio per acqua calda/vapore (fig. 8) e premere **OKAY**;
11. L'acqua calda viene espulsa dapprima dai beccucci di erogazione del caffè e quindi dal beccuccio per acqua calda/vapore, e sul display compare il messaggio RISCIAQUO IN CORSO, ATTENDERE PREGO;
12. Quando l'acqua del serbatoio si è esaurita, vuotare il recipiente usato per raccogliere l'acqua di risciacquo;

13. (Se il filtro è installato) INSERIRE IL FILTRO NELLA SUA SEDE (fig. 42). Premere **NEXT** ed estrarre il serbatoio dell'acqua. Reinsere il filtro addolcitore dell'acqua (se in precedenza era stato rimosso);
14. SCIACQUARE E RIEMPIRE CON ACQUA FINO AL LIVELLO MAX: Riempire il serbatoio con acqua potabile fino al livello MAX;
15. INSERIRE SERBATOIO ACQUA (fig. 6): Reinsere il serbatoio nell'apparecchio;
16. POSIZIONARE CONTENITORE 2.5I PREMERE OK PER INIZIARE RISCIACCO:

Disporre il contenitore usato per raccogliere la soluzione decalcificante, dopo averlo vuotato, sotto il beccuccio per acqua calda/vapore (fig. 8) e premere **OKAY**;
17. L'acqua calda viene espulsa dal beccuccio per acqua calda/vapore e sul display compare il messaggio RISCIACCO IN CORSO.
18. SVUOTARE VASCETTA RACCOLGIGOCCE (fig. 27): Al termine del risciacquo, estrarre, vuotare e reinsere la vaschetta raccogliocce (A14) e il contenitore dei fondi di caffè (A4). Premere **NEXT**;
19. PROCESSO DECALCIFICA COMPLETATO: Premere **OKAY**;
20. RIEMPIRE SERBATOIO CON ACQUA FRESCA: vuotare il recipiente usato per raccogliere l'acqua di risciacquo, rimuoverlo dal serbatoio dell'acqua, riempirlo con acqua potabile fino al livello MAX e reinserirlo nell'apparecchio.

La decalcificazione è terminata.

- Se il ciclo di decalcificazione non viene completato correttamente (ad es. per un'interruzione della corrente elettrica) si consiglia di ripeterlo;
- Dopo la decalcificazione, è normale che il contenitore dei fondi di caffè (A4) contenga dell'acqua.
- Se il serbatoio dell'acqua non viene riempito fino al livello MAX, alla fine del ciclo di decalcificazione l'apparecchio richiede un terzo risciacquo per garantire che la soluzione decalcificante venga completamente eliminata dai circuiti interni della macchina. Prima di avviare il risciacquo, ricordarsi di vuotare la vaschetta raccogliocce;
- È possibile che l'apparecchio richieda cicli di decalcificazione piuttosto frequenti. Questo è normale ed è dovuto al sistema di controllo avanzato dell'apparecchio.

IMPOSTAZIONE DELLA DUREZZA DELL'ACQUA

Dopo un certo tempo, la cui durata dipende dalla durezza dell'acqua, compare il messaggio **NECESSARIA DECALCIFICAZIONE - PREMERE OK PER INIZIARE (~45min)** .



Per impostazione predefinita, la durezza dell'acqua è impostata sul livello 4. La macchina può anche essere programmata in base alla durezza della rete idrica nelle varie regioni, in modo che il ciclo di decalcificazione sia richiesto con minore frequenza.

Misurazione della durezza dell'acqua

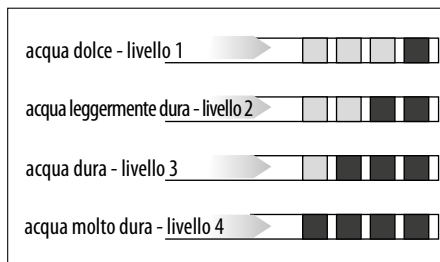
1. Rimuovere la striscia di carta per il "test di durezza totale" (C1) dalla confezione (allegata alle istruzioni).
2. Immergere completamente la striscia di carta in un bicchiere d'acqua per un secondo.
3. Rimuovere la carta dall'acqua e scuoterla leggermente. Dopo circa un minuto si formeranno 1, 2, 3 o 4 quadrati rossi, in base alla durezza dell'acqua. Ogni quadrato corrisponde a un livello.



Impostazione della durezza dell'acqua

1. Premere  (B2) per accedere al menu;
2. Premere **<** (B10) o **>** (B8) finché sul display (B) compare l'opzione  DUREZZA ACQUA;
3. Per cambiare il livello selezionato, premere il simbolo finché non viene visualizzato il livello richiesto (Livello 1 = acqua dolce; Livello 4 = acqua molto dura);

Premere **BACK** per tornare alla homepage.

A questo punto la macchina è riprogrammata con la nuova durezza dell'acqua.

DATI TECNICI

Tensione: 220 V~ 50 Hz max. 10 A



Potenza assorbita: 1170 W

Pressione: 1,5 MPa



Capienza del serbatoio dell'acqua: 2,5 litri

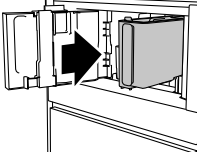
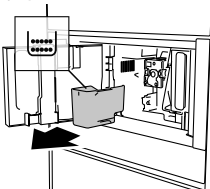
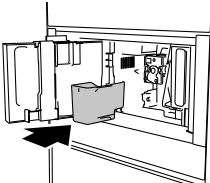

Dimensioni: LxAxP: 597x450x470 mm

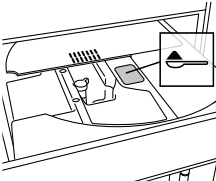
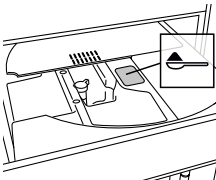
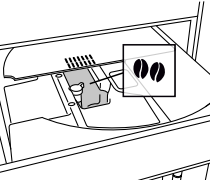
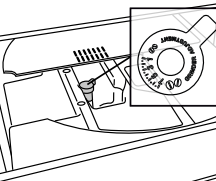



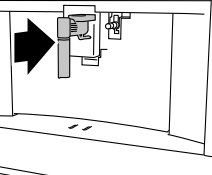
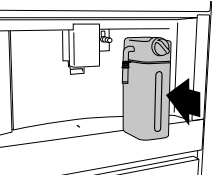
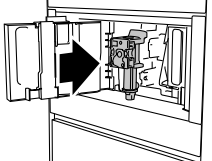
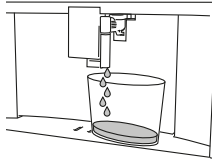

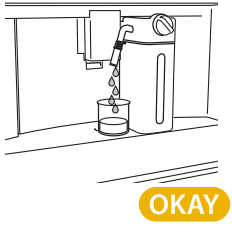
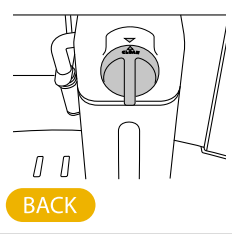
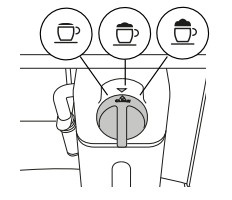
Peso netto: 20 kg

MESSAGGIO VISUALIZZATO	POSSIBILE CAUSA	SOLUZIONE
<p>RIEMPIRE SERBATOIO CON ACQUA FRESCA</p>  	<p>Acqua insufficiente nel serbatoio (A12).</p>	<p>Riempire il serbatoio con acqua potabile e/o inserirlo correttamente, spingendolo finché non scatta in posizione.</p>
<p>INSERIRE SERBATOIO ACQUA</p> 	<p>Il serbatoio (A12) non è correttamente in posizione.</p>	<p>Inserire il serbatoio correttamente spingendolo fino in fondo.</p>
<p>SVUOTARE CONTENITORE FONDI</p> 	<p>Il contenitore dei fondi di caffè (A4) è pieno.</p>	<p>Vuotare il contenitore dei fondi di caffè e la vaschetta raccogliogocce (A14), pulirli e reinserirli. Importante: Quando si rimuove la vaschetta raccogliogocce, è sempre necessario vuotare il contenitore dei fondi di caffè, anche se non è pieno. In caso contrario, è possibile che con le preparazioni di caffè successive il contenitore dei fondi si riempra più del previsto e intasi la macchina.</p>
<p>INSERIRE CONTENITORE FONDI E</p> 	<p>Il contenitore dei fondi di caffè (A4) non è stato reinserito dopo la pulizia.</p>	<p>Rimuovere la vaschetta raccogliogocce (A14) e inserire il contenitore dei fondi di caffè.</p>

MESSAGGIO VISUALIZZATO	POSSIBILE CAUSA	SOLUZIONE
<p>INTRODURRE CAFFÈ PRE-MACINATO MASSIMO UN MISURINO</p>  <p>BACK</p>	<p>È stata scelta la funzione "caffè pre-macinato" senza avere inserito il caffè pre-macinato nell'imbuto (A21).</p> <p>L'imbuto del caffè pre-macinato (A21) è ostruito.</p>	<p>Inserire il caffè pre-macinato nell'imbuto (fig. 14) e ripetere l'erogazione</p> <p>Vuotare l'imbuto con l'ausilio della spazzola (C3) come descritto nella sezione "Pulizia dell'imbuto per caffè pre-macinato".</p>
<p>INTRODURRE CAFFÈ PRE-MACINATO MASSIMO UN MISURINO</p>  <p>OKAY</p>	<p>È stato richiesto un caffè LONG con caffè pre-macinato</p>	<p>Inserire il caffè pre-macinato nell'imbuto (A21) (fig. 14) e premere OKAY per continuare e completare l'erogazione.</p>
<p>RIEMPIRE CONTENITORE CHICCHI CAFFÈ'</p>  <p>BACK</p>	<p>Il caffè in chicchi è esaurito.</p>	<p>Riempire il contenitore per caffè in chicchi (A16 - fig. 12).</p>
<p>MACINA TROPPO FINE. REGOLA MACININO DI 1 CLICK MENTRE IN FUNZIONE</p>  <p>BACK</p>	<p>La macinatura è troppo fine e il caffè viene erogato troppo lentamente o non viene erogato affatto.</p>	<p>Ripetere l'erogazione di caffè e ruotare la rotella di regolazione del macinacaffè (A17) di una tacca in senso orario verso il "7" mentre il macinacaffè è in funzione. Se dopo avere preparato almeno 2 caffè l'erogazione è troppo lenta, ripetere la procedura di correzione ruotando la rotella di regolazione del macinacaffè di un'altra tacca finché l'erogazione non risulta corretta (vedere la sezione "Regolazione del macinacaffè"). Se il problema persiste, verificare che il serbatoio dell'acqua (A12) sia inserito completamente.</p> <p>Inserire il beccuccio per acqua calda/vapore (C4) nell'apparecchio ed erogare una piccola quantità d'acqua finché il flusso non diventa regolare.</p>

MESSAGGIO VISUALIZZATO	POSSIBILE CAUSA	SOLUZIONE
<p>SELEZIONARE UN GUSTO PIU' LEGGERO O RIDURRE QUANTITA' PRE-MACINATO</p>  <p>BACK</p>	<p>È stato usato troppo caffè.</p>	<p>Selezionare un gusto più leggero premendo   AROMA (B6) o ridurre la quantità di caffè pre-macinato (max. 1 misurino).</p>
<p>INSERIRE EROGATORE ACQUA</p> 	<p>Il beccuccio per l'acqua calda (C4) non è inserito o non è inserito in modo corretto</p>	<p>Inserire il beccuccio per l'acqua calda spingendolo fino in fondo.</p>
<p>INSERIRE CONTENITORE LATTE</p> 	<p>Il contenitore del latte (D) non è inserito correttamente.</p>	<p>Inserire il contenitore del latte spingendolo fino in fondo (fig. 19).</p>
<p>INSERIRE GRUPPO INFUSORE</p> 	<p>L'infusore (A5) non è stato reinserito dopo la pulizia.</p>	<p>Inserire l'infusore come descritto nella sezione "Pulizia dell'infusore".</p>
<p>CIRCUITO VUOTO PREMERE OK PER INIZIARE RIEMPIMENTO</p>  <p>OKAY</p>	<p>Il circuito dell'acqua è vuoto</p>	<p>Premere OKAY per erogare acqua dal beccuccio (C4) finché il flusso non appare normale. L'erogazione si interrompe automaticamente.</p> <p>Se il problema persiste, verificare che il serbatoio dell'acqua (A12) sia inserito completamente.</p>

MESSAGGIO VISUALIZZATO	POSSIBILE CAUSA	SOLUZIONE
<p>PREMERE OK PER ESEGUIRE PULIZIA OPPURE RUOTARE LA MANOPOLA</p> 	<p>Il contenitore del latte è stato inserito con il selettore di regolazione della schiuma (D1) in posizione CLEAN.</p>	<p>Per procedere con la funzione di pulizia premere OKAY, oppure ruotare il selettore di regolazione della schiuma in una delle posizioni di erogazione del latte.</p>
<p>RUOTARE MANOPOLA SU <CLEAN> PER INIZIARE PULIZIA</p> 	<p>È stato erogato del latte e i tubi all'interno del contenitore del latte devono essere puliti (D).</p>	<p>Ruotare il selettore di regolazione della schiuma (D1) su CLEAN (fig. 21).</p>
<p>RUOTARE MANOPOLA IN POSIZIONE LATTE</p> 	<p>Il contenitore del latte è stato inserito con il selettore di regolazione della schiuma (D1) in posizione CLEAN.</p>	<p>Ruotare il selettore nella posizione desiderata.</p>
<p>NECESSARIA DECALCIFICAZIONE PREMERE OK PER INIZIARE (~45MIN)</p> 	<p>La macchina deve essere decalcificata.</p>	<p>Premere OKAY per avviare la decalcificazione, oppure premere BACK per rinviarla a un momento successivo. La procedura da eseguire è descritta nella sezione "Decalcificazione".</p>
<p>ALLARME GENERICO CONSULTARE LIBRETTO / APP COFFEE LINK</p> 	<p>L'interno dell'apparecchio è molto sporco.</p>	<p>Pulire accuratamente l'interno dell'apparecchio come descritto nella sezione "Pulizia". Se dopo la pulizia il messaggio compare ancora, contattare il Servizio Assistenza.</p>

MESSAGGIO VISUALIZZATO	POSSIBILE CAUSA	SOLUZIONE
	L'apparecchio deve essere decalcificato.	Eseguire la procedura descritta nella sezione "Decalcificazione" e/o sostituire o rimuovere il filtro come descritto nella sezione "Filtro addolcitore dell'acqua".
	È necessario pulire i tubi all'interno del contenitore del latte (D).	Ruotare il selettore di regolazione della schiuma (D1) su CLEAN (fig. 21).
	La macchina deve essere decalcificata.	La procedura da eseguire è descritta nella sezione "Decalcificazione".
	È attiva la funzione di autoaccensione.	Per disabilitare la funzione, procedere come descritto nella sezione "Autoaccensione  ".
	È attivo il risparmio energetico.	Per disabilitare il risparmio energetico, procedere come descritto nella sezione "Risparmio energetico  ".
PULIZIA IN CORSO ATTENDERE PREGO	L'apparecchio ha rilevato impurità nei circuiti interni.	Attendere che l'apparecchio sia pronto per un nuovo utilizzo e selezionare nuovamente la bevanda desiderata. Se il problema persiste, rivolgersi al Servizio Assistenza.
MACCHINA TROPPO CALDA	L'uso continuo e prolungato degli agitatori può causare il surriscaldamento dell'apparecchio	Attendere che l'apparecchio si raffreddi.

RISOLUZIONE DEI PROBLEMI

La tabella seguente contiene un elenco dei possibili malfunzionamenti.

Se non si riesce a risolvere il problema con la procedura descritta, contattare il Servizio Assistenza.

PROBLEMA	POSSIBILE CAUSA	SOLUZIONE
Il caffè non è caldo.	Le tazze non sono state preriscaldate.	Riscaldare le tazze risciacquandole con acqua calda (nota: è possibile usare la funzione di erogazione dell'acqua calda).
	L'infusore si è raffreddato perché sono trascorsi 2/3 minuti dalla preparazione dell'ultimo caffè.	Prima di preparare il caffè, riscaldare l'infusore usando la funzione di risciacquo (vedere la sezione "Risciacquo ☺").
	È impostata una temperatura del caffè bassa.	Impostare una temperatura del caffè più alta nel menu (sezione "Temperatura del caffè ☺").
Il caffè è leggero o non è abbastanza cremoso.	La macinatura del caffè è troppo grossa.	Ruotare la rotella di regolazione della macinatura (A17) di una tacca in senso antiorario, verso il numero "1" con il macinacaffè in funzione (fig. 11). Procedere di una tacca alla volta fino a ottenere un'erogazione soddisfacente. L'effetto sarà visibile solo dopo 2 erogazioni di caffè (vedere la sezione "Regolazione del macinacaffè").
	La miscela di caffè non è adatta.	Utilizzare miscele di caffè adatte alle macchine per caffè espresso.
Il caffè viene erogato troppo lentamente o una goccia alla volta.	La macinatura del caffè è troppo fine.	Ruotare la rotella di regolazione della macinatura (A17) di una tacca in senso orario, verso il numero "7" con il macinacaffè in funzione (fig. 11). Procedere di una tacca alla volta fino a ottenere un'erogazione soddisfacente. L'effetto sarà visibile solo dopo 2 erogazioni di caffè (vedere la sezione "Regolazione del macinacaffè").
Il caffè non viene erogato da uno o da entrambi i beccucci.	I beccucci di erogazione del caffè (A13) sono ostruiti.	Pulire i beccucci (fig. 31).
L'apparecchio non prepara il caffè	L'apparecchio ha rilevato impurità nei circuiti interni. Sul display compare il messaggio "PULIZIA IN CORSO".	Attendere che l'apparecchio sia pronto per un nuovo utilizzo e selezionare nuovamente la bevanda desiderata. Se il problema persiste, rivolgersi al Servizio Assistenza.
L'apparecchio non si accende	L'apparecchio non è collegato alla rete elettrica.	Inserire la spina nella presa elettrica (fig. 1).
	L'interruttore principale (A19) non è acceso.	Premere l'interruttore principale (fig. 2).
Non si riesce ad estrarre l'infusore	L'apparecchio non è stato spento correttamente	Spegner l'apparecchio premendo il tasto  (A7) (vedere la sezione "Spegnimento dell'apparecchio").
Alla fine del ciclo di decalcificazione l'apparecchio richiede un terzo risciacquo	Durante i due cicli di risciacquo, il serbatoio dell'acqua (A12) non è stato riempito fino al livello MAX	Seguire le istruzioni visualizzate sull'apparecchio, ma prima vuotare la vaschetta raccogliacqua (A14) per evitare possibili traboccamenti d'acqua.

PROBLEMA	POSSIBILE CAUSA	SOLUZIONE
Il latte non viene erogato dal beccuccio (D5)	Il coperchio (D2) del contenitore del latte (D) è sporco	Pulire il coperchio del contenitore del latte come descritto nella sezione "Pulizia del contenitore del latte".
Il latte presenta bolle di grandi dimensioni e schizza dal beccuccio (D5), oppure si forma poca schiuma	Il latte non è abbastanza freddo, oppure non è di tipo scremato o parzialmente scremato.	Usare latte scremato o parzialmente scremato a temperatura di frigorifero (circa 5° C). Se il risultato non è quello desiderato, provare a cambiare marca o latte.
	Il selettore di regolazione della schiuma (D1) non è regolato correttamente.	Eseguire la regolazione seguendo le istruzioni della sezione "Regolazione della quantità di schiuma".
	Il coperchio del contenitore del latte (D2) o il selettore di regolazione della schiuma (D1) sono sporchi	Pulire il coperchio del contenitore del latte e il selettore di regolazione della schiuma come descritto nella sezione "Pulizia del contenitore del latte".
	L'ugello di raccordo per acqua calda/vapore (A10) è sporco	Pulire l'ugello di raccordo come descritto nella sezione "Pulizia dell'ugello di raccordo per acqua calda/vapore".
La macchina emette rumori o piccoli getti di vapore quando non è in uso	La macchina è pronta per l'uso, o è stata spenta da poco, e si forma della condensa che defluisce nel vaporizzatore caldo	Questo fa parte del normale funzionamento. Per limitare questo fenomeno, vuotare la vaschetta raccogliogocce.

ESPRESSO

Origine	Italia		
PROCESSO	<i>Macinatura</i>	Caffè in polvere	6-11 gr (in base all'aroma)
	<i>Infusione</i>	Pre-infusione	•
RISULTATO IN TAZZA		Infusione	alta pressione (9-12 bar)
	Quantità standard		~ 40 ml
	Crema		compatta e color nocciola
OCCASIONE D'USO	Gusto		intenso
	breve pausa di ristoro, in qualsiasi momento della giornata		

COFFEE

Origine	Germania e Europa centrale		
PROCESSO	<i>Macinatura</i>	Caffè in polvere	8-14 gr (in base all'aroma)
	<i>Infusione</i>	Pre-infusione	nessuna pre-infusione
RISULTATO IN TAZZA		Infusione	alta pressione (9-12 bar)
	Quantità standard		~ 180 ml
	Crema		meno densa rispetto all'espresso
OCCASIONE D'USO	Gusto		bilanciato e delicato
	pausa di ristoro lunga, in qualsiasi momento della giornata		

LONG

Origine	USA, Australia		
PROCESSO	<i>Macinatura</i>	Caffè in polvere	2 macinature di 5-9 gr (in base all'aroma)
	<i>Infusione</i>	Pre-infusione	nessuna pre-infusione
RISULTATO IN TAZZA		Infusione	modalità a impulsi con pressione inferiore rispetto all'espresso
	Quantità standard		~ 160 ml
	Crema		meno densa e più chiara rispetto all'espresso
OCCASIONE D'USO	Gusto		ideale per gli amanti del caffè lungo
	pausa di ristoro lunga, in qualsiasi momento della giornata		

DOPPIO+

Origine	Italia	
PROCESSO	<i>Macinatura</i> Caffè in polvere	15 gr
	<i>Infusione</i> Pre-infusione	pre-infusione ridotta
RISULTATO IN TAZZA	Infusione	pressione più alta rispetto all'espresso
	Quantità standard	~ 120 ml
	Crema	più densa e scura rispetto all'espresso
	Gusto	più forte rispetto all'espresso
OCCASIONE D'USO	quando serve una carica di energia	

AMERICANO

Origine	USA, UK	
PROCESSO	<i>Macinatura</i> Caffè in polvere	6-11 gr (in base all'aroma)
	<i>Infusione</i> Pre-infusione	•
RISULTATO IN TAZZA	Infusione	alta pressione (9-12 bar)
	Quantità standard	~ 150 ml
	Crema	meno densa e più chiara rispetto all'espresso
	Gusto	leggero e delicato

ESPRESSO MACCHIATO

Origine	Italia	
PROCESSO	Coffee	6-11 gr (in base all'aroma) (~ 30 ml)
	Latte	poche gocce (~ 20 ml)
RISULTATO IN TAZZA	Schiuma di latte	massimo livello
	Ordine di erogazione: prima il caffè, poi il latte	
	Aspetto	nero con un sottile strato di schiuma di latte
	Schiuma di latte	
OCCASIONE D'USO	qualsiasi momento della giornata, ideale per chi preferisce un espresso leggermente dolce	

CAPPUCCINO

Origine	Italia	
PROCESSO	Coffee	bilanciato (~ 80 ml)
	Latte	bilanciato (~ 70 ml)
RISULTATO IN TAZZA	Schiuma di latte	massimo livello
	Ordine di erogazione: prima il latte, poi il caffè	
	Aspetto	strati separati di schiuma, caffè e latte
	Schiuma di latte	bianca con gusto di latte
OCCASIONE D'USO	qualsiasi momento della giornata, ideale per chi ama assaporare il gusto del caffè e quello del latte separatamente	

CAPPUCCINO+

Origine	Italia	
PROCESSO	Coffee	Doppio+ (~ 120 ml)
	Latte	~ 70 ml
RISULTATO IN TAZZA	Schiuma di latte	massimo livello
	Ordine di erogazione: prima il latte, poi il caffè	
	Aspetto	più scuro rispetto al cappuccino
	Schiuma di latte	strati separati di schiuma, caffè e latte, con gusto di latte
OCCASIONE D'USO	quando serve una carica di energia; ideale per chi desidera un cappuccino con un forte gusto di caffè	

CAPPUCCINOMIX

Origine	Italia	
PROCESSO	Coffee	bilanciato (~ 80 ml)
	Latte	bilanciato (~ 70 ml)
	Schiuma di latte	massimo livello
	Ordine di erogazione: prima il caffè, poi il latte	
RISULTATO IN TAZZA	Aspetto	bevanda a base di latte di colore marrone uniforme
	Schiuma di latte	marroncina con gusto di caffè
OCCASIONE D'USO	ogni momento della giornata, ideale per chi ama il gusto del latte mescolato a quello del caffè	

LATTE MACCHIATO

Origine	Italia	
PROCESSO	Coffee	~ 60 ml
	Latte	~ 90 ml
	Schiuma di latte	livello medio
	Ordine di erogazione: prima il latte, poi il caffè	
RISULTATO IN TAZZA	Aspetto	strati separati di schiuma, caffè e latte
	Schiuma di latte	bianca con gusto di latte
OCCASIONE D'USO	qualsiasi momento della giornata, ideale per chi ama assaporare il gusto del caffè e quello del latte separatamente	

FLAT WHITE

Origine	USA, Australia	
PROCESSO	Coffee	~ 60 ml
	Latte	~ 200 ml
	Schiuma di latte	livello medio
	Ordine di erogazione: prima il latte, poi il caffè	
RISULTATO IN TAZZA	Aspetto	strati separati di schiuma, caffè e latte
	Schiuma di latte	servita in tazza di ceramica, bianca con gusto di latte
OCCASIONE D'USO	qualsiasi momento della giornata, ideale per chi ama assaporare il gusto del caffè e quello del latte separatamente	

CAFFELATTE

Origine	Italia	
PROCESSO	Coffee	~ 60 ml
	Latte	~ 240 ml
	Schiuma di latte	livello medio
	Ordine di erogazione: prima il latte, poi il caffè	
RISULTATO IN TAZZA	Aspetto	strati separati di caffè e latte
	Schiuma di latte	un sottile strato di schiuma bianca con gusto di latte
OCCASIONE D'USO	qualsiasi momento della giornata, ideale per chi ama assaporare il gusto del caffè e quello del latte separatamente	



400011239758