

46



MOTOR BIKE-X

User manual | Manuale d'uso | Manual de usuario
Manuel d'utilisation | Benutzerhandbuch | Handleiding | Instrukcja obsługi
Užívateľský manuál | Používateľská príručka | Εγχειρίδιο χρήστη | Navodila za uporabo
Uputstvo za korišćenje | Ръководство за употреба | امادخت سالا لى لدا | Kullanım kılavuzu

English.....	02
Italiano	19
Español.....	36
Français	53
Deutsch	70
Nederlands	87
Polski	104
Čeština	121
Slovenčina	138
Ελληνικά.....	155
Slovenščina	172
Srpski	189
Български.....	206
عربي.....	223
Türkçe.....	242

This manual is valid for the following product:

Motorbike-X

User manual

Instructions translated from the original Italian

Thank you for choosing this product.

For information, technical support, assistance and for consulting the warranty general terms, contact your dealer or visit the website www.vr46e-mobility.com

parts go to the website www.urbanemobility.com

Contents

1. Safety instructions
2. Package contents and assembly
3. Product overview
4. Battery charging
5. Command information / Control panel
6. Quick guide
7. Brake adjustment
8. Range and performance
9. Storage, maintenance and cleaning
10. Technical data sheet
11. Troubleshooting
12. Liability and general terms of warranty
13. Information on disposal

1. Safety instructions

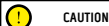

CAUTION

IMPORTANT! Read and follow the instructions carefully before using the item. Keep this manual for future reference or new users.

Take the time to learn the basics of the procedure to avoid severe accidents that may occur in the first few months. Contact your dealer for the proper support on how to use the item correctly or to be directed to an appropriate training organisation.

The company assumes no direct or indirect responsibility arising from misuse of the item, non-compliance with both the highway code and the instructions in the manual, accidents or disputes caused by non-compliance or illegal activity.

This product is to be used for recreational purposes, by one person only and without passengers, therefore it cannot be used by more than one person at a time.

Do not change the purpose of use of the product in any way. This product is a toy and is not suitable for performing stunts, competitions, carrying objects, pulling persons, other products/items or appendages.

The Motorbike-X must be used with caution, always respecting the rules present in this instruction manual and imposed by the Highway Code of the country of use in order to avoid dangers and especially to protect yourself and others.

GENERAL WARNINGS:

Product NOT intended for children under 3 years of age (36 months).



Danger of ingestion of small parts.

Use of the product only under the direct supervision and monitoring of an adult.

Approved protective equipment (helmet, gloves, knee pads, elbow pads, etc.) must be worn. Do not use in traffic.

Use the product with the utmost caution.

Special skill of the user is required to avoid falls and collisions with consequent damage and injury to the user and to third parties.

Always check the overall condition of the product before use (tyre pressure, condition of the brakes, screw tightening, maximum speed set, etc.

Do not use in the following conditions: busy roads or when vehicles are on the road, steep steps, on or near stairs, night or low visibility environments, rainy weather or in any other potentially dangerous environment.



CAUTION

Driving requirements:

Model	Motorbike-X
MIN weight (Kg)	20
MAX weight (Kg)	45
MIN age *	4
MAX age.*	6
MIN height (cm)	80
MAX height (cm)	120

* Before using the product, check and follow local regulations regarding the minimum age of the driver, restrictions on the type of drivers who can use the product and on the use of the product itself.

The A-weighted emission sound pressure level (noise) at the rider's ear is less than 70 dB(A).

Visual representation of the safety warnings

To identify the safety messages in this manual, the following graphic symbols are used. They draw the focus of attention of the reader/user to the proper, safe use of the item.



CAUTION

Care required

Highlights the rules to follow to prevent damage to the item and/or prevent hazardous situations from arising

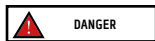

Residual risks

Highlights the presence of hazards causing residual risks, which the user must be aware of to prevent injury or damage to property.

General warnings

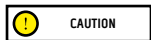

It is important to bear in mind that when out in a public space or on the road, even when the instructions in the manual are observed down to the letter, the rider is not immune to injury caused by infractions or inappropriate actions taken towards other vehicles, obstacles or persons. Misuse of the item or non-compliance with the instructions provided in this manual may cause severe injury.

This product is an electric vehicle. The faster you ride, the longer the braking distance. Emergency braking on slippery, muddy, wet or icy roads may result in wheel spin and loss of balance. Adequate speeds and safety distances from other vehicles or pedestrians must be adhered to. Be extra careful when riding on unfamiliar roads. Do not open the kickstand when using the item, risk of severe personal injury and damage to item.

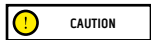

On wet roads, the braking distance increases and the grip decreases compared to dry roads! Drive more carefully, keep a safe distance!

For personal safety, wear a helmet, and knee and elbow pads to protect against falls and injuries while riding the item. When allowing others to use the item, ensure that the rider wears the safety equipment and explain the operation of the vehicle. To avoid injury, do not allow other persons to use the item if they do not know how to use it. Wear shoes before using the item.

Children must not perform cleaning and/or maintenance operations.

Instructions and warnings on rider behaviour

Conditions	Appropriate/intended use	Improper use
Riders	One	Several persons or animals
Safety equipment	Helmet, knee pads, elbow pads, reflective jacket	No safety equipment
Pre-riding check	Prior to each use, check the brakes and their efficiency, check tyre pressure (see side of tyre for recommended value), wheel wear, throttle and charge status of battery. If any unusual noises or faults are detected, do not use the item and contact your dealer or the Authorised Technical Support Department	Never checking the product before riding Using the product in the presence of noises and anomalies
Walking while pushing the item	Not accelerating Pushing while walking on pedestrian crossings In overcrowded areas	Depressing the throttle Riding the vehicle on pedestrian crossings Riding the vehicle in overcrowded areas
Stationary	The person riding the item must be able to easily place both feet on the ground while holding the handlebars at the correct height	Not being able to keep the product steady and balanced. Sitting on the product when moving or stationary

Conditions	Appropriate/intended use	Improper use
Riding under normal conditions	No objects hanging from handlebars	Objects hanging from handlebars result in instability and may impede manoeuvring
	Riding with both hands on handlebars. Do not use devices such as phones, smartwatches, music players, headphones	One-handed or hand-free riding Using devices such as phones, smartwatches, music players, or headphones
	Riding with both feet on the platforms comfortably and safely	Riding with one or more feet outside the side platforms
	Driving with helmet and protective equipment	Driving without helmet and protective equipment
	Riding under adult supervision, not in traffic	Riding on motorways, long-distance roads Riding on busy roads Riding on pavements Riding in overcrowded areas Riding on very rough roads Riding near: ravines, escarpments, harbours, sea, lakes or rivers
	Respecting the local regulations in force and the highway code	Non-compliance with the current regulations and with the highway code
	Looking ahead and watching out for obstacles, vehicles or nearby pedestrians	Becoming distracted while riding
	Changing direction, making sure to be seen, moderating speed Anticipating the route and moderating speed while observing the highway code and those that are the most vulnerable Always using the direction indicators if provided on the product	Changing direction abruptly at high speed without making sure that you have been seen Braking and cornering at the same time makes the vehicle unstable Not using direction indicators
Uneven road conditions: speed bumps/steps/rough road surfaces	Slowing down when pedestrians are present	Accelerating or maintaining a constant speed when pedestrians are present
	Riding at moderate speeds Bend knees slightly for better shock absorption when traversing uneven surfaces.	High-speed riding Accelerating over bumps or ditches, going down steps, jumping over obstacles, climbing pavements, riding harshly.
Behaviour: when cornering, going downhill, when obstacles, vehicles or nearby pedestrians are present	Keeping at a safe distance	Not respecting the safety distance
	Stopping accelerating/Braking and slowing down	Accelerating
	Riding at moderate speeds and braking safely	Riding at high speed, braking suddenly
	Paying attention to doors and to other raised obstacles	Traversing beneath high obstacles

Conditions	Appropriate/intended use	Improper use
Visibility conditions	Only ride if there is enough light to ride safely.	Riding in unfavourable lighting conditions with lights off and without using a reflective vest, belts or bands
Weather conditions	Driving in optimal conditions (no rain)	Riding in adverse weather conditions: in the rain, when it snows, when there is ice or mud on the road, in strong winds, in fog.
Parking	In designated areas without impeding movement of vehicles or pedestrians On smooth surfaces, ensuring stability is maintained Switching off the item and using an anti-theft device. Using the kickstand provided	Everywhere, hindering the circulation of vehicles and pedestrians On uneven surfaces and without ensuring stability Leaving the item switched on, unattended with no anti-theft device
Engaging in extreme sports/ acrobatics	NO	YES Riding near: ravines, escarpments, harbours, sea, lakes or rivers Riding through puddles Racing with other vehicles
Subjecting the item to forceful impact	NO	YES jumping over object or persons, jumping off steps or from high places

What to do after a fall:

Check that the throttle lever works properly. To do this, accelerate and decelerate several times.

Check that the brakes work properly. To do this, get off the item, push it forward and brake to ensure it responds to the controls.





Check that all vehicle components are in place and securely fastened.



Check tyre wear and pressure [see side of tyre for recommended value]. Check the wear of the brakes and cables.

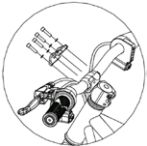

The brakes may become hot during use. Do not touch after use

2. Package contents and assembly

Model	Reference picture	In the package	Indications
Motorbike-X		<ul style="list-style-type: none"> - n.1 handlebar plate - n.4 handlebar plate screws - n.2 footrests - n.4 plastic covers - n.3 Allen wrenches - n.2 fixed wrenches - n.4 footrest fixing screws - n.2 cover fixing screws - n.1 battery charger 	<p>1. Front wheel:</p>  <p style="text-align: center;">Quick release lever</p> <p>Install the wheel on the front fork according to the direction of the arrow. After installing the front wheel, turn the quick release lever clockwise as much as required and then bend it inwards to lock it.</p> <p>2. Handlebar:</p>  <p>As shown in the figure, use the Allen wrench to tighten the handlebar attachment plate using the four screws and the washers and respect the tightening torque of 9Nm.</p> <p>3. Footrests:</p>  <p>Place the footrest, with the stand included, against the left side, aligning it with the respective holes on the frame, insert the two screws and tighten them (see picture).</p> <p>Place the footrest against the opposite side, aligning it with the respective holes on the frame, insert the two screws and tighten them (see picture).</p>

Model	Reference picture	In the package	Indications
Motorbike-X			<p>4. Black plastic covers:</p>  <p>Bring the black side covers closer and insert them, taking care to respect the correct direction [see picture]; insert the screw and tighten it as required.</p> <p>5. Yellow plastic covers:</p>  <p>Bring the yellow ring cover closer and install it, aligning it with the frame (see picture). Repeat the operation on the opposite side.</p>

Steps to be carried out after taking the product out of its packaging:

- Install the front wheel
- Install the handlebar
- Install the plastic covers
- Check the tyre pressure (see side of tyre for recommended value).

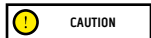

CAUTION

Assemble the item correctly.

Before using the vehicle, be sure to have correctly assembled the vehicle parts and checked the operation of the electronic system:

- **Front wheel:** Check the tightening and the stability
- **Handlebar:** Check the tightening and the stability
- **Platforms:** Check the stability of the stand and of the platforms
- **Brake lever:** Check the operation of the brake (chapter 7)
- **Saddle:** Check the height and stability of the saddle
- **Electronic system:** Check the operation of the vehicle (chapter 5)

If, during assembly, any factory defects are detected, certain steps are unclear, or in case of issues with assembly or adjustments, do not ride the vehicle and contact your dealer or visit the website www.vr46e-mobility.com to receive technical support.

Do not use accessories and/or additional parts that are not approved by the manufacturer.

Keep children away from plastic items (including packaging materials) and small parts that may result in suffocation. It is forbidden to modify or transform the item or any its parts in any way, as this may impair efficiency, reduce structural integrity and cause damage. Remove any sharp edges caused by misuse, breakage or damage to the item. If any factory defects, unusual noises or faults are detected, do not ride the vehicle and contact your dealer or visit www.vr46e-mobility.com for technical support.

3. Product overview

In the interest of technological development, the manufacturer reserves the right to modify the item with no prior notice and this manual will not be automatically updated.

For further information and to consult different versions of the manual, visit the website www.vr46e-mobility.com

Motorbike-X

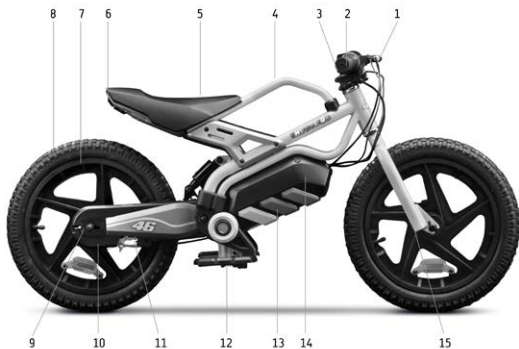

1. Brake lever
2. Control panel
3. Stem
4. Frame
5. Saddle
6. Rear light
7. Rim
8. Tyre

9. Chain adjustment
10. Drum brake
11. Chain (internal)
12. Stand
13. Battery cover
14. Battery (internal)
15. Front fork

4. Battery charging



CAUTION

Prior to using the item for the first time, charge to 100%. Ensure the item, charger, and charging port are dry. The activity must only be performed by an adult.

Instructions:

- Switch off the item

Model	Reference picture	Instructions
Motorbike-X	<p>Charging port</p> <p>Charging status indicator</p> <p>A</p> <p>B</p>	<ol style="list-style-type: none"> 1. Before recharging the vehicle, make sure it is turned off. 2. Open the rubber plug located on the charging port (inside side of the frame). 3. First insert the plug [A] of the charger into the mains socket, then connect the connector [B] to the vehicle's charging port. 4. When the battery is charged (green light), pull out the charger connector, remember to reinsert the rubber plug into the charging port. <div style="border: 1px solid black; padding: 5px; margin-top: 10px;"> <p>CAUTION</p> </div> <p>The red light on the charger will turn green when charging is complete</p>

To recharge the item, use **ONLY** the battery charger supplied



CAUTION

Model	Battery charger model	Output voltage	Charging time
Motorbike-X	CP2515	25.2V, 1.5A	3-4 hours

Using another type of charger may damage the scooter or entail other potential risks. Never leave the item unsupervised while it is charging. Do not switch the product on while it is charging.

After each use, fully recharge the battery to extend its useful life. Do not recharge the item immediately after use. Allow the scooter to cool for an hour before recharging.

The item should not be charging for extended periods. Overcharging reduces battery life and poses additional potential hazards.

Allow the vehicle to discharge completely to prevent damage to the battery.

Damage caused by the battery being left uncharged for a long period is irreversible and is not covered by the limited warranty. Once the damage has occurred, the battery cannot be recharged (the battery must not be dismantled by unqualified personnel, as this could lead to electric shocks, short circuits or even major safety incidents).

If the owner is away, e.g. on holiday, and the device is entrusted to a third party, leave it in a partial charge state (20-50% charge), not fully charged.

Carry out regular visual inspection of the charger and charger cables. If the battery charger cable is clearly damaged, do not use it to avoid further damage and/or risks; please contact us for a replacement.

Battery warnings

The battery consists of lithium-ion cells and chemical elements that are hazardous to health and the environment. Do not use the item if it emits odours, substances or excessive amounts of heat. Do not dispose of the item or the battery with household waste. The end user is responsible for the disposal of electrical and electronic equipment and batteries in compliance with all applicable regulations.

Avoid used, defective and/or non-original batteries of other models or brands.

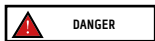

Do not leave the battery near fire or heat sources. Fire and explosion hazard. Do not open the battery or take it apart. Do not strike, throw, or puncture the battery or attach objects onto it.

Do not touch any substances leaking from the battery, as they are deemed hazardous. Do not allow children or pets to touch the battery.

Do not overcharge or short-circuit the battery. Fire and explosion hazard.

Do not immerse or expose the battery to water, rain or other liquids. Do not expose the battery to direct sunlight, excessive heat or cold (for example, do not leave the item or battery in a car in direct sunlight for extended periods of time), or environments containing explosive gases or flames.

Do not carry or store the battery with metal objects such as hairpins, necklaces, etc. Contact between metal objects and battery contacts may cause a short circuit resulting in physical injury or death.

5. Command information / Control panel

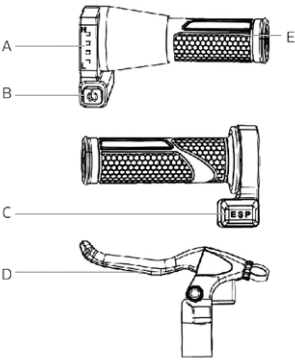
Model	
Motorbike-X	 <p>The diagram shows three views of the motorbike's handlebar controls. Label A points to the battery level indicator on the left handlebar. Label B points to the On/Off button on the left handlebar. Label C points to the E-S-P mode switch on the right handlebar. Label D points to the brake lever on the right handlebar. Label E points to the throttle grip on the right handlebar.</p> <ul style="list-style-type: none">A. Battery level indicator: indicates the remaining battery status*.B. On/Off Button: press to turn the vehicle on/off.C. E-S-P mode switch, speed mode selector:<ol style="list-style-type: none">1. E (easy): 8Km/h (age 4-6) for beginners2. P (practice): 12Km/h (age 4-6) for experts3. S (sport): 16Km/h (age 6+) for expertsD. Brake lever: keep the brake lever pressed to slow down and/or stop the vehicle.E. Throttle grip: turn to accelerate or decelerate. <p>* When the last bar flashes, it indicates that the battery needs to be charged immediately.</p>

6. Quick guide

- Prior to using the item for the first time, charge to 100%.
- Check tyre pressure (see side of tyre for recommended value). If the item does not reach at least 60% of the declared kms, or the maximum speed within the first 3 months of use, it is likely that the wheels have deflated once more. In this case, restore pressure as indicated.
- Check the brake.
- Turn on the vehicle.
- Place the vehicle on a level surface.
- Get on the vehicle and hold the handlebar firmly with both hands, give yourself a slight push and accelerate.



CAUTION

- When riding the item, tilt body in the riding direction during a turn and slowly turn the handlebars.
- Stop the item, release the throttle and pull the brake lever.
- To get off, first stop the vehicle. Getting off the Motorbike-X while in motion can cause injury.
- Prior to each use, check the brake and any wear, check tyre pressure (see side of tyre for recommended value), wheel wear, throttle and charge status of battery.

7. Brake adjustment

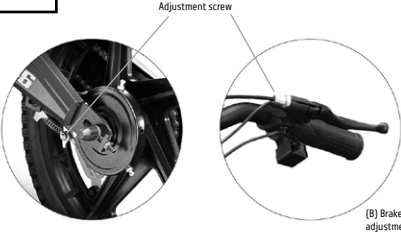
Model	
Motorbike-X	<div data-bbox="222 171 412 221" style="border: 1px solid black; padding: 5px;"> CAUTION</div> <div data-bbox="339 206 861 506"><p data-bbox="543 206 640 221">Adjustment screw</p><p data-bbox="256 477 339 506">(A) Brake cable adjustment</p><p data-bbox="816 477 940 506">(B) Brake control cable adjustment</p></div> <p data-bbox="219 535 975 579">Unscrew the nut (A) to loosen (when too tight) or pull (when too loose) the brake cable, alternatively you can also adjust it via the brake lever cable adjuster (B).</p>

8. Range and performance

The maximum range and performance of the vehicle depend on several variables:

Terrain: riding on smooth roads provides greater range and performance than riding on rough roads and climbs.

Weight of user: the greater the weight, the lower the range and performance of the vehicle.

Temperature: riding the Motorbike-X in a very cold or hot environment affects the range and performance.

Speed and riding style: riding smoothly and at constant speed extends the autonomy. Continuous acceleration, deceleration and manoeuvring greatly reduce the range. A lower speed extends the range.

Maintenance: prompt recharging, proper maintenance and regular checking of tyre pressure (see reference value in section 10) increase range and ensure consistent performance over time.

The level of battery charge affects performance – the lower the level, the lower the speed, especially on climbs

9. Storage, maintenance and cleaning

If there are stains on the body of the scooter, wipe with a damp cloth. If the stains persist, apply neutral soap, brush out with a toothbrush, then wipe with a damp cloth. If there are scratches on the plastic components, use sandpaper or other abrasive material to remove them. Do not clean the items with alcohol, petrol, paraffin or other corrosive or volatile chemical solvents to prevent severe damage. Do not wash the item with jets of high pressure water. When cleaning the scooter, make sure that it is switched off, that the charging cable is disconnected, and the rubber cap is closed, as a water leak may cause an electric shock or other serious problems. Water seeping into the battery may cause damage to internal circuits and risk of fire or explosion. Should you suspect that water may have entered the battery, stop using the battery immediately and return it to your dealer's after-sales service for checking.

When the item is not in use, store it indoors in a cool, dry place. Do not store outdoors or inside cars for extended periods of time. Excessive sunlight, overheating, and excessive cold accelerate tyre ageing and jeopardize the life of both the item and the battery. Do not expose it to rain or water or immerse it in water to wash it.

Regularly check the tightness of the bolted parts, in particular wheel axles, the folding and transportation system, the steering system, the braking system, the state of the frame, the forks and the suspension. Nuts and all other self-locking fasteners may lose their effectiveness. Periodically check and tighten these components.

Like all mechanical components, the item is subject to wear and tear. Different materials and components may react to wear or stress fatigue in a variety of ways. If the service life of a component is exceeded, it may break suddenly, resulting in injury to the rider. Any cracks, scratches or changes in colour in areas subject to high levels of stress indicate that the life of the component has been reached and must be replaced.

Check the condition of the tyres: there must be no cuts, cracks, foreign bodies, abnormal swelling, missing parts or other damage. For the tyre pressure refer to the value on the side of the tyre (recommended value).

Do not attempt to disassemble or repair the scooter yourself. Replacement of all the components of the Motorbike-X must be carried out by the authorised technical assistance service. To find out more contact your dealer or visit the website www.vr46e-mobility.com

10. Technical data sheet

General information	
	Motorbike-X
Frame	Steel
Suspensions	Central
Speed*	Lv1: 8km/h - age 4-6 years for beginners Lv2: 12km/h - age 4-6 years for experts Lv3: 16km/h - age 6 years for experts The speed is related to the remaining battery charge and the load.
Brakes	Rear drum brake
Tyres	Size: 16" x 2.4 with inner tube Pressure: 40 PSI / 2.76 BAR
Maximum load	45 kg
Rider	4-6 years - Use of the product only under adult supervision. Product not suitable for children under 3 years of age  Protective equipment must be worn. Not to be used in traffic. Check the current legislation in your country
Operating temperature	0 °C / 45 °C
Charging time	approx. 3- 4 hours
Range**	Up to ± 8Km
Electrical system	
Rated power of motor	0.15kW; 150W Brushless
Maximum power of motor	0.38Kw; 380W
Display	LED
Battery	21.6V 5.2Ah 112.3Wh
Current limit	16A
Lights	Rear LED
Features	No App
Dimensions and weight	
Net weight	15.5 kg
Gross weight	19 kg
Open item dimensions	1215x550x613mm
Packaging dimensions	1113x245x475mm

* Always respect the highway code and the regulations in force in the country where the electric scooter is used.

** Subject to variations based on the rider's weight, on the road conditions and on the temperature.

11. Troubleshooting

Problem	Cause	Solution
The motor is overheating	Excessive operating temperature Motor anomaly	Do not touch it and let it cool for at least 30 minutes before restarting the system Request technical assistance
The drive wheel does not turn	Brake sensor malfunction Motor is blocked	A faulty brake sensor can cause the bicycle to stop inadvertently. Check and, if necessary, clean the brake lever slot with a brush. Make sure that the brake cable returns smoothly to its original position after each braking. If the problem persists, request technical assistance. Request technical assistance
The motor stops while it is running	Motor overheating	Stop the vehicle and wait for it to cool down for at least 30 minutes. Request technical assistance
After charging it, the item does not switch on or it switches off after a few km..	Damaged battery	Request technical assistance
The battery does not charge or the product does not turn on	Electrical problem Charger damaged Cables and wires	Request technical assistance Replace the charger. Request technical assistance. Internal loosening of cables and wires could also be a cause of this problem. Contact your local dealer to resolve the problem.

12. Liability and warranty terms and conditions

The buyer assumes all risks related to the failure to use a helmet and other protective equipment.

The purchaser must comply with local regulations in force in relation to:

1. the minimum age allowed for the driver,
2. restrictions on the types of drivers who can use the product
3. all other regulatory aspects

The purchaser must always keep the product clean and in a perfect state of efficiency and maintenance, diligently perform the safety checks he/she is responsible for as described in the previous section, not tamper with the product in any way and keep all the maintenance documents.

M.T. Distribution shall not be liable for any damages caused and is in no way responsible for damages caused to property or persons when:

- the item is used incorrectly or in a manner that does not comply with the instructions of the user guide;
- following purchase, the item is modified or tampered with in all or some of its components.

In case of malfunction of the product for reasons not attributable to improper behaviour of the driver and in case you want to consult the general terms of warranty, please contact your dealer or visit the website www.vr46e-mobility.com

The Legal Guarantee never covers any Product faults or malfunctions caused by accidental events and/or events attributable to the Purchaser, or due to use of the Product in non-compliance with its intended use and/or with the provisions of the technical documentation attached to the Product, or due to failure to regulate mechanical parts, the natural wear of consumable materials, or due to assembly errors, lack of maintenance and/or use of said product in non-compliance with the instructions.

For example, the following are to be considered excluded from the statutory guarantee regarding products:

- damage caused by impacts, accidental falls or collisions, punctures;
- damage caused by use, exposure or storage in an unsuitable environment (e.g.: presence of rain and/or mud, exposure to humidity or excessive heat, contact with sand or other substances)
- caused by failure to adjust for road use and/or maintenance of mechanical parts, mechanical disc brakes, handlebars, tyres, etc.; incorrect installation and/or assembly of parts and/or components
- the natural wear and tear of consumable materials: mechanical disc brake (e.g. pads, callipers, disc, cables), tires, platforms, gaskets, bearings, led lights and bulbs, kickstand, knobs, mudguards, rubber parts (platform), wiring cable connectors, grilles and stickers, etc.;
- improper maintenance and/or improper use of the Product battery;
- tampering with and/or forcing parts of the Product;
- incorrect or inadequate maintenance or alteration of the Product;
- improper use of the product (e.g.: excessive load, use in competitions and/or for commercial or rental activities);
- maintenance, repairs and/or technical interventions on the product carried out by unauthorised third parties;
- damage to the products resulting from transport, if carried out by the purchaser;
- damage and/or defects resulting from the use of non-original parts.

Please consult the most updated version of the warranty terms and conditions available at the website: <https://www.vr46e-mobility.com/support/>

13. Information on disposal



CAUTION

Treatment of the electrical or electronic device at the end of its service life (applicable in all countries of the European Union and in other European systems with separate collection systems)



This symbol on the product or packaging indicates that the product should not be considered as normal household waste, but should be taken instead to a facility authorized to dispose of waste electrical and electronic equipment (WEEE).

By ensuring this product is disposed of correctly, you will help prevent potential negative consequences for the environment and human health, which may otherwise be caused by inappropriate disposal. Recycling materials will help to conserve natural resources.

For more detailed information about the recycling and disposal of this item, you can contact the local waste disposal service or the point of sale where you purchased it.

In any case, disposal must be carried out in accordance with the legislation in force in the country of purchase.

More specifically, consumers must not dispose of WEEE as municipal waste, but must dispose of this type of waste separately, in one of two possible ways:

- By taking it to municipal collection centres (also called eco-collection centres or recycling facilities), directly or through the collection services of municipal companies, where these are available;
- By taking it to shops selling new electrical and electronic equipment.

Here, very small items of the WEEE type (with the longest side less than 25 cm) can be left free of charge, while larger ones can be left on a 1-for-1 basis, i.e., you can leave the old item when you buy a new one having the same function.

Moreover, the 1-on-1 mode is always guaranteed when the consumer purchases a new EEE, regardless of the size of the WEEE.

In the event of unauthorised disposal of electrical or electronic equipment, the sanctions provided for by current environmental legislation may be applied (Italian legislation – check the regulations in effect in the country of use/disposal of the vehicle).

If the WEEE contains batteries or accumulators, they must be removed and subjected to specific separate collection.



CAUTION

Handling of spent batteries (applicable in all countries in the European Union and in other European systems with separate collection systems)



This symbol on the product or packaging indicates that the battery pack should not be treated as normal household waste. On some types of batteries, this symbol may be used in combination with a chemical symbol.

The chemical symbols for mercury (Hg) or lead (Pb) are added if the battery contains more than 0.0005% mercury or 0.004% lead.

By ensuring that the batteries are disposed of correctly, you will help prevent potential negative consequences for the environment and human health, which may otherwise be caused by inappropriate disposal. Recycling materials will help to conserve natural resources. In the case of items which, for safety, performance, or data protection purposes, require a fixed connection to an internal battery, said battery should only be replaced by qualified service personnel.

Deliver the product at the end of its service life to collection centres suitable for the disposal of electrical and electronic equipment: this ensures that the battery inside it is also treated correctly.

For more detailed information about disposal of the dead battery, contact the local waste disposal service or the shop where it was purchased.

In any case, disposal must be carried out in accordance with the legislation in force in the country of purchase.

Questo manuale è valido per il seguente prodotto:

Motorbike-X

Manuale d'uso

Istruzioni originali

Grazie per aver scelto questo prodotto.

Per informazioni, supporto tecnico, assistenza e per consultare i termini generali di garanzia rivolgersi al proprio rivenditore o visita il sito www.vr46e-mobility.it

Per i ricambi vai sul sito www.urbanemobility.com

Indice

1. Istruzioni di sicurezza
2. Contenuto della confezione e assemblaggio
3. Panoramica del prodotto
4. Ricarica della batteria
5. Informazioni dei comandi / Pannello di controllo
6. Guida rapida
7. Regolazione dei freni
8. Autonomia e prestazioni
9. Conservazione, manutenzione e pulizia
10. Scheda tecnica
11. Risoluzione dei problemi
12. Responsabilità e termini generali di garanzia
13. Informazioni sullo smaltimento

1. Istruzioni di sicurezza



ATTENZIONE

IMPORTANTE! Leggere e seguire attentamente le seguenti istruzioni prima di utilizzare il prodotto. Custodisci questo manuale per riferimenti futuri o nuovi utilizzatori.

Prenditi il tempo necessario per imparare le basi della pratica per evitare qualsiasi incidente grave che possa aver luogo nei primi mesi. Rivolgiti al tuo rivenditore per ricevere adeguato supporto in merito alle corrette modalità di utilizzo del prodotto o per essere indirizzato presso un'organizzazione di formazione appropriata.

L'azienda declina ogni responsabilità diretta o indiretta derivata dal cattivo utilizzo del prodotto, inadempienze tanto relative alle normative stradali quanto alle istruzioni di questo manuale, incidenti e controversie causati dal mancato rispetto delle normative e da azioni illegali.

Questo prodotto va utilizzato per scopi ricreativi, deve essere utilizzato da una sola persona e non per trasporto passeggeri, pertanto non può essere utilizzato da più di una persona contemporaneamente.

Non cambiare in alcun modo la finalità di utilizzo del prodotto, questo prodotto è un giocattolo e non è adatto a fare acrobazie, competizioni, trasportare oggetti, trainare persone altri prodotti/articoli o appendici.

La Motorbike-X deve essere usata con prudenza, rispettando sempre le regole presenti in questo manuale di istruzione e imposte dal Codice della Strada del paese di circolazione, per evitare pericoli e prendersi la massima cura di se stessi e degli altri.

AVVERTENZE GENERALI:

Prodotto **NON** destinato a bambini di età inferiore a 3 anni (36 mesi)



Pericolo di ingestione di componenti di piccole dimensioni.

Utilizzo del prodotto solamente sotto la diretta sorveglianza e supervisione di un adulto.

È necessario indossare dispositivi di protezione omologati (casco, guanti, ginocchiere, gomitiere, ecc.). Non utilizzare nel traffico.

Utilizzare il prodotto con la massima prudenza.

Richiesta particolare abilità dell'utilizzatore per evitare cadute e collisioni con conseguenti danni e lesioni dell'utilizzatore e di terzi.

Verificare sempre prima dell'uso lo stato complessivo del prodotto (pressione gomme, stato freni, serraggio viti, velocità massima impostata, ecc.).

Non utilizzare nelle seguenti condizioni: strade trafficate o quando i veicoli sono in giro, gradini in pendenza, su o vicino a scale, ambienti notturni o con scarsa visibilità, tempo piovoso o qualsiasi altro ambiente potenzialmente pericoloso.



ATTENZIONE

Requisiti di guida:

Modello	Motorbike-X
Peso MIN (Kg)	20
Peso MAX (Kg)	45
Età MIN *	4
Età MAX *	6
Altezza (cm) MIN	80
Altezza (cm) MAX	120

* Prima di utilizzare il prodotto, verificare e seguire le normative locali vigenti in relazione all'età minima consentita per il conducente, alle restrizioni sulla tipologia dei conducenti che possono utilizzare il prodotto e all'utilizzo stesso di questo tipo di prodotto.

Il livello di pressione sonora (rumorosità) di emissione ponderato A all'orecchio del conducente è inferiore a 70 dB(A).

Forma grafica delle avvertenze di sicurezza

Per identificare i messaggi di sicurezza nel presente manuale, saranno utilizzati i seguenti simboli grafici di segnalazione. Essi hanno la funzione di attirare l'attenzione del lettore / utilizzatore ai fini di un uso corretto e sicuro del prodotto.

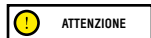

Prestare attenzione

Evidenzia le regole da rispettare per evitare di danneggiare il prodotto e/o impedire il verificarsi di situazioni pericolose.



Rischi residui

Evidenzia la presenza di pericoli che causano rischi residui ai quali l'utente deve prestare attenzione per evitare lesioni o danni materiali.

Avvertenze generali

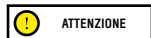

È importante tenere presente che quando ci si trova in un luogo pubblico o sulla strada, anche se segui questo manuale alla lettera, non sei immune a lesioni causate da violazioni o azioni inappropriate intraprese nei confronti di altri veicoli, ostacoli o persone. Il cattivo utilizzo del prodotto o il mancato rispetto delle istruzioni di questo manuale possono provocare seri danni.

Questo prodotto è un veicolo elettrico. Più velocemente si guida, più lo spazio di frenata si allunga. La frenata di emergenza su strade scivolose, fangose, bagnate o ghiacciate può fare slittare le ruote e fare perdere l'equilibrio. È necessario mantenere adeguate velocità e distanza di sicurezza da altri veicoli o pedoni. Fare maggiore attenzione quando si guida su strade sconosciute. Non aprire il cavalletto quando si utilizza il prodotto, rischio di gravi danneggiamenti personali ed al prodotto.

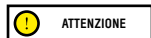

Su strade bagnate, lo spazio di frenata aumenta e l'aderenza diminuisce notevolmente rispetto alle strade asciutte!

Guidare con maggiore prudenza, rispettare le distanze!

Per la propria sicurezza, indossare sempre: casco, ginocchiere e gomitiere per proteggersi da eventuali cadute e lesioni mentre si guida il prodotto. Quando si presta il prodotto, fare indossare le attrezzature di sicurezza al conducente e spiegare come utilizzare il veicolo. Per evitare lesioni, non prestare il prodotto a persone che non sanno come utilizzarlo. Indossare sempre le scarpe prima dell'utilizzo del prodotto.

I bambini non devono eseguire operazioni di pulizia e/o di manutenzione.

Istruzioni e avvertenze circa il comportamento alla guida

Condizioni	Utilizzo appropriato/previsto	Utilizzo improprio
Conducenti	Uno	Più persone o animali
Equipaggiamento di sicurezza	Casco, ginocchiere, gomitiere, giubbotto catarifrangente	Nessun equipaggiamento
Controllo prima della guida	Prima di ogni uso controllare i freni e la loro efficienza, controllare la pressione degli pneumatici (vedi il lato dello pneumatico per conoscere il valore consigliato), l'usura delle ruote, l'acceleratore e lo stato di carica della batteria. Se si rilevano rumori insoliti o qualche anomalia, non utilizzare il prodotto e contattare il proprio rivenditore o il Servizio di Assistenza Tecnica Autorizzato	Non controllare mai il prodotto prima della guida Utilizzare il prodotto in presenza di rumori e anomalie

Condizioni	Utilizzo appropriato/previsto	Utilizzo improprio
Camminare spingendo il prodotto	Non accelerare Spingere camminando sugli attraversamenti pedonali In aree sovraffollate	Premere l'acceleratore Condurre il veicolo sugli attraversamenti pedonali Condurre il veicolo in aree sovraffollate
Da fermo	La persona che conduce questo prodotto deve essere in grado di appoggiare facilmente entrambi i piedi per terra impugnando il manubrio ad una corretta altezza	Non essere in grado di mantenere fermo ed in equilibrio il prodotto. Sedersi sul prodotto in marcia o da fermo
Guida in condizioni normali	Nessun oggetto appeso al manubrio	Oggetti appesi al manubrio causando instabilità e possono essere di intralcio durante le manovre
	Guida con entrambe le mani sul manubrio. Non utilizzare dispositivi come telefoni, smartwatch, lettori musicali, cuffie auricolari	Guida con una sola mano o senza mani Utilizzare dispositivi come telefoni, smartwatch, lettori musicali, cuffie auricolari
	Guida con entrambi i piedi sopra le pedane in modo comodo e sicuro	Guida con uno o più piedi al di fuori delle pedane laterali
	Guida con casco ed equipaggiamento protettivo	Guida senza casco ed equipaggiamento protettivo
	Guida sotto supervisione di un adulto, non nel traffico Rispettare le normative locali vigenti ed il codice della strada	Guida in autostrada, strade di lunga percorrenza Guida su strade trafficate Guida sui marciapiedi Guida in aree sovraffollate Guida su strade molto accidentate Guida in prossimità di: burroni, scarpate, porti, mare, laghi e fiumi Manca di rispetto delle normative vigenti e del codice della strada
	Guardare sempre in avanti e fare attenzione a tutti gli ostacoli, veicoli e pedoni vicini	Distrarsi mentre si guida
	Cambiare direzione assicurandosi di essere visti, moderando la velocità In ogni caso, anticipare la traiettoria e moderare la velocità rispettando il codice della strada e i più vulnerabili Utilizzare sempre gli indicatori di direzione se previsti sul prodotto	Cambiare direzione bruscamente ad alta velocità senza assicurarsi di essere visti Frenare e curvare contemporaneamente rende instabile il veicolo Non utilizzare gli indicatori di direzione
	Rallentare in presenza di pedoni	Accelerare o mantenere costante la velocità in presenza di pedoni
Condizioni stradali irregolari: dossi artificiali / gradini / fondo stradale accidentato	Guida a velocità moderata Piegarlo leggermente le ginocchia per un migliore assorbimento degli urti quando si attraversa una superficie irregolare.	Guida ad alta velocità Accelerare su dossi e cunette, scendere i gradini, saltare ostacoli, salire sui marciapiedi, guidare rigidamente.

Condizioni	Utilizzo appropriato/previsto	Utilizzo improprio
Comportamento: in curva, in discesa, in presenza di ostacoli, veicoli e pedoni vicini	Mantenere la distanza di sicurezza Smettere di accelerare/Frenare e rallentare Guida a velocità moderata e frena in maniera sicura Prestare attenzione alle porte e ad altri ostacoli in altezza	Non rispettare la distanza di sicurezza Accelerare Guida ad alta velocità, frenare improvvisamente Passare sotto ostacoli in altezza
Condizioni di visibilità	Condurre solamente nel caso ci sia sufficiente luce da poter guidare in modo sicuro.	Guidare in condizione di luce non favorevole con le luci spente e senza l'utilizzo di un giubbotto o bretelle catarifrangenti.
Condizioni meteo	Guida in condizioni metereologiche ottimali (no pioggia)	Guida in condizioni avverse: sotto la pioggia, quando nevicata, in presenza di ghiaccio o fango sulla strada, forte vento, in caso di nebbia.
Parcheggiare	In aree apposite senza intralciare la circolazione di veicoli e pedoni Su superfici lisce, assicurandosi della stabilità Spegnere il prodotto e utilizzare sempre un dispositivo antifurto. Utilizzare il cavalletto in dotazione	Ovunque, intralciando la circolazione di veicoli e pedoni Su superfici sconnesse e senza assicurarsi della stabilità Lasciare il prodotto acceso, incustodito senza un dispositivo antifurto
Praticare sport estremi/acrobazie	NO	SI Guida in prossimità di: burroni, scarpate, porti, mare, laghi e fiumi Guida sopra le pozzanghere Gareggiare con altri veicoli
Sottoporre il prodotto a forti impatti	NO	SI lanciare sopra cose o persone, lanciare dai gradini o dall'alto

Cosa fare dopo una caduta:

Verificare che la leva dell'acceleratore funzioni correttamente. Per far ciò, accelerare e decelerare varie volte.

Verificare sempre che i freni funzionino correttamente. Per far ciò, scendere dal prodotto, spingere il prodotto in avanti e frenare per assicurarsi che risponda ai comandi.

Verificare che tutte le componenti del veicolo siano in posizione e fissate in modo sicuro.





Verificare l'usura e la pressione degli pneumatici (vedi il lato dello pneumatico per conoscere il valore consigliato).



Verificare l'usura dei freni e dei cavi.

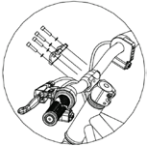

I freni potrebbero diventare caldi durante l'uso. Non toccare dopo l'uso.

2. Contenuto della confezione e assemblaggio

Modello	Immagine di riferimento	Nella confezione	Indicazioni
Motorbike-X		<ul style="list-style-type: none"> - n.1 placca manubrio - n.4 viti placca manubrio - n.2 pedane - n.4 cover plastiche - n.3 chiave allen - n.2 chiave fissa - n.4 viti fissaggio pedane - n.2 viti fissaggio cover - n.1 caricabatteria 	<p>1. Ruota anteriore:</p>  <p>Leva a sgancio rapido</p> <p>Installare la ruota sulla forcella anteriore nella direzione della freccia. Dopo aver installato la ruota anteriore, ruotare in senso orario la leva dello sgancio rapido quanto basta e, infine, ripiegarla verso l'interno per bloccarla.</p> <p>2. Manubrio:</p>  <p>Come mostrato in figura, utilizzare la chiave a brugola per serrare la placca dell'attacco manubrio con le quattro viti e le rondelle e rispettare la coppia di serraggio pari a 9Nm.</p> <p>3. Pedane:</p>  <p>Accostare sul lato sinistro la pedana con cavalletto incluso facendola combaciare con i rispettivi fori situati sul telaio, inserire le due viti e serrarle (vedi immagine).</p> <p>Accostare sul lato opposto la pedana facendola combaciare con i rispettivi fori situati sul telaio, inserire le due viti e serrarle (vedi immagine).</p>

Modello	Immagine di riferimento	Nella confezione	Indicazioni
Motorbike-X			<p>4. Coperture plastiche di colore nero:</p>  <p>Avvicinare e inserire le cover laterali di colore nero assicurandosi di rispettare il verso corretto (vedi immagine), inserire la vite e serrarla quanto basta.</p> <p>5. Coperture plastiche di colore giallo:</p>  <p>Avvicinare e installare la cover ad anello colore giallo facendola combaciare con il telaio (vedi immagine). Ripetere l'operazione sul lato opposto.</p>

Passaggi da eseguire dopo aver prelevato il prodotto dalla confezione:

- Installare la ruota anteriore
- Installare il manubrio
- Installare le coperture plastiche
- Effettuare il controllo pressione delle gomme (vedi il lato dello pneumatico per conoscere il valore consigliato).

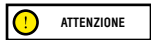

ATTENZIONE

Assemblare correttamente il prodotto.

Prima di utilizzare il veicolo, accertarsi di aver assemblato correttamente le parti del veicolo e verificato il funzionamento dell'impianto elettronico:

- **Ruota anteriore:** Verificare il serraggio e la stabilità
- **Manubrio:** Verificare il serraggio e la stabilità
- **Pedane:** Verificare la stabilità del cavalletto e delle pedane
- **Leva del freno:** Verificare il funzionamento del freno (capitolo 7)
- **Sella:** Verificare l'altezza e la stabilità della sella
- **Impianto elettronico:** Verifica il funzionamento del veicolo (capitolo 5)

Nel caso in cui, in occasione dell'assemblaggio, si rileva qualche difetto di fabbrica, dei passaggi non chiari o difficoltà nell'assemblaggio stesso o

nelle regolazioni, non guidare il veicolo e contatta il tuo rivenditore o visita il sito www.vr46e-mobility.it per ricevere assistenza tecnica. Non utilizzare accessori e/o parti aggiuntive non approvate dal produttore.

Tenere lontano i bambini da parti plastiche (inclusi i materiali di imballo) e piccole parti che possono provocare soffocamenti.

È vietato modificare o trasformare in alcun modo il prodotto o le sue parti, ciò potrebbe danneggiare l'efficienza, la struttura e provocare danni.

Eliminare eventuali spigoli taglienti causati dall'utilizzo improprio, rotture o danneggiamenti del prodotto. Se si rileva qualche difetto di fabbrica, se si rilevano rumori insoliti o qualche anomalia, non guidare il veicolo e contatta il tuo rivenditore o visita il sito www.vr46e-mobility.it per ricevere assistenza tecnica.

3. Panoramica del prodotto

Nell'ottica del continuo sviluppo tecnologico, la casa costruttrice si riserva di modificare il prodotto senza preavviso, senza che sia automaticamente aggiornato questo manuale.

Per informazioni e per consultare le revisioni di questo manuale visita il sito www.vr46e-mobility.it

Motorbike-X

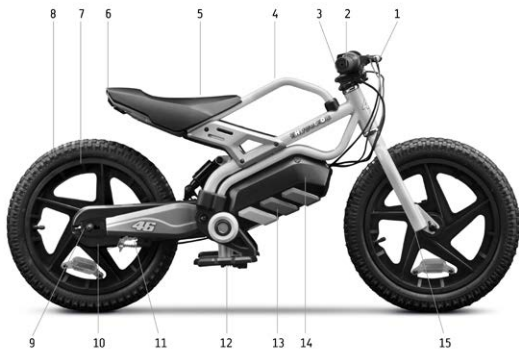

1. Leva del freno
2. Pannello dei comandi
3. Stelo
4. Telaio
5. Sella
6. Luce posteriore
7. Cerchione
8. Copertone

9. Regolazione catena
10. Freno a tamburo
11. Catena (interna)
12. Cavalletto
13. Cover della batteria
14. Batteria (interna)
15. Forcella anteriore

4. Ricarica della batteria

ATTENZIONE

Al primo utilizzo caricare il prodotto al 100%. Accertarsi che il prodotto, il caricabatterie e la porta di ricarica siano asciutti. L'Attività deve essere eseguita solo da un adulto.

Istruzioni:

- Spegnerne il prodotto

Modello	Immagine di riferimento	Istruzioni
Motorbike-X	 <p>Porta di ricarica</p> <p>Indicatore dello stato di ricarica</p> <p>A</p> <p>B</p>	<ol style="list-style-type: none"> 1. Prima di ricaricare il veicolo assicurarsi di averlo spento. 2. Aprire il tappo di gomma situato sulla porta di ricarica (lato destro del telaio). 3. Inserire prima la spina (A) del caricabatterie alla presa di rete, successivamente collegare il connettore (B) alla porta di ricarica del veicolo. 4. Quando la batteria è carica (luce verde), estrarre il connettore del caricabatterie, ricordarsi di reinserire il tappo di gomma nella porta di ricarica. <p>ATTENZIONE</p> <p>La luce rossa presente sull'alimentatore diventerà verde quando l'operazione di caricamento sarà terminata.</p>

Per ricaricare questo prodotto utilizzare SOLO il caricabatterie in dotazione

ATTENZIONE

Modello	Modello caricabatterie	Tensione di uscita	Tempo di ricarica
Motorbike-X	CP2515	25.2V 1.5A	3-4 ore

L'utilizzo di un altro tipo di caricatore può danneggiare il prodotto o comportare altri potenziali rischi.

Non caricare mai il prodotto senza supervisione. Non accendere il prodotto durante la ricarica.

Dopo ogni utilizzo, ricaricare completamente la batteria per prolungarne la vita utile. Non ricaricare il prodotto immediatamente dopo l'uso. Lasciare che il prodotto si raffreddi per un'ora prima della ricarica.

Il prodotto non deve essere caricato per periodi prolungati. Il sovraccarico riduce la durata della batteria e comporta ulteriori rischi potenziali.

È consigliabile non permettere che il veicolo si scarichi completamente per evitare che si danneggi la batteria.

Il danno provocato da un'assenza di carica prolungata è irreversibile e non è coperto dalla garanzia limitata. Una volta avvenuto il danno, la batteria non può essere ricaricata (è vietato lo smontaggio della batteria da parte di personale non qualificato, in quanto ciò potrebbe provocare scosse elettriche, cortocircuiti o persino incidenti di sicurezza di notevole entità).

Se ci assenta per un certo periodo, ad esempio per le vacanze, e si affida il dispositivo a terzi, lasciarlo nello stato di carica parziale (20-50% di carica), non completamente carico.

Effettuare regolarmente l'ispezione visiva del caricabatterie e dei cavi del caricabatterie. Se il cavo del caricabatterie ha danni evidenti non utilizzarlo per evitare ulteriori danni e/o rischi, si prega di contattarci per la sostituzione.

Avvertenze sulla batteria

La batteria è composta da celle agli ioni di litio ed elementi chimici pericolosi per la salute e l'ambiente. Non utilizzare il prodotto se emette odori, sostanze o calore eccessivo. Non smaltire il prodotto o la batteria insieme ai rifiuti domestici. L'utente finale è responsabile dello smaltimento delle apparecchiature elettriche ed elettroniche e delle batterie in conformità con tutte le normative in vigore.

Evitare batterie usate, difettose e/o non originali di altri modelli o marche.

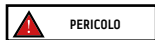

Non lasciare la batteria vicino al fuoco o fonti di calore. Rischio di incendio ed esplosione.

Non aprire o smontare la batteria o colpire, lanciare, forare o attaccare oggetti alla batteria.

Non toccare eventuali sostanze fuoriuscite dalla batteria, poiché contiene sostanze pericolose. Non lasciare che bambini o animali tocchino la batteria.

Non sovraccaricare o mandare in cortocircuito la batteria. Rischio di incendio ed esplosione.

Non immergere o esporre la batteria all'acqua, sotto la pioggia o ad altre sostanze liquide. Non esporre la batteria sotto la luce diretta del sole, a calore o freddo eccessivi (ad esempio, non lasciare il prodotto o la batteria in un'auto sotto la luce solare diretta per un periodo di tempo prolungato), ad un ambiente contenente gas esplosivi o fiamme.

Non trasportare o conservare la batteria insieme a oggetti metallici come forcine, collane, ecc. Il contatto tra oggetti metallici e contatti della batteria può provocare cortocircuiti che portano a danni fisici o morte.

5. Informazioni dei comandi / Pannello di controllo

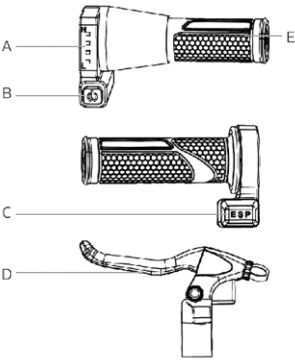
Modello	
Motorbike-X	 <p>A. Indicatore del livello della batteria: indica lo stato di carica residua della batteria*.</p> <p>B. Pulsante On/Off: premere per accendere/spegnere il veicolo.</p> <p>C. Interruttore modalità E-S-P, selettore della modalità di velocità:</p> <ol style="list-style-type: none">1. E (easy): 8Km/h (età 4-6) per principianti2. P (practice): 12Km/h (età 4-6) per esperti3. S (sport): 16Km/h (età 6+) per esperti <p>D. Leva del freno: mantenere premuta la leva del freno per rallentare e/o fermare il veicolo.</p> <p>E. Manopola acceleratore: girare per accelerare o decelerare.</p> <p>* Quando l'ultima barra lampeggia, indica che è necessario caricare la batteria immediatamente.</p>

6. Guida rapida

- Al primo utilizzo caricare il prodotto al 100%.
- Effettuare il controllo della pressione delle gomme (vedi il lato dello pneumatico per conoscere il valore consigliato). Nel caso in cui il prodotto non arrivi a fare almeno il 60% dei Km dichiarati o non raggiunga la velocità massima nei primi 3 mesi di utilizzo, è probabile che le ruote si siano nuovamente sgonfiate, bisognerà quindi ripristinare la pressione come indicato.
- Effettuare il controllo del freno.
- Accendere il veicolo.
- Posizionare il veicolo su una superficie piana.
- Salire sul veicolo e tenere il manubrio saldamente con entrambe le mani, darsi una leggera spinta e accelerare.



ATTENZIONE

- Quando si guida il prodotto, inclinare il corpo nella direzione di guida durante una svolta e ruotare lentamente il manubrio.
- Per fermare il prodotto, rilasciare l'acceleratore e premere la leva freno.
- Per scendere, fermare prima completamente il veicolo. Scendere dalla Motorbike-X in movimento può provocare lesioni.
- Prima di ogni utilizzo controllare il freno e la sua usura, controllare la pressione degli pneumatici (vedi il lato dello pneumatico per conoscere il valore consigliato), l'usura delle ruote, l'acceleratore e lo stato di carica della batteria.

7. Regolazione del freno

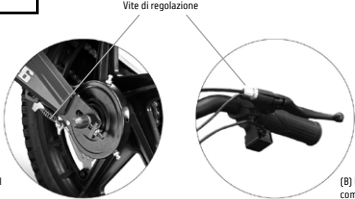
Modello	
Motorbike-X	<div data-bbox="222 176 412 222" style="border: 1px solid black; padding: 2px;"> ATTENZIONE</div> <div data-bbox="365 205 826 463"><p data-bbox="523 205 622 219">Vite di regolazione</p><p data-bbox="262 433 365 463">(A) Regolazione del cavo freno</p><p data-bbox="806 433 919 463">(B) Registro cavo del comando freno</p></div> <p data-bbox="218 506 985 547">Svitare il dado (A) per allentare (quando troppo tirato) o tirare (quando troppo lento) il cavo del freno, in alternativa potete regolarlo anche dal registro cavo della leva del freno (B).</p>

8. Autonomia e prestazioni

La massima autonomia e le prestazioni del veicolo dipendono da diverse variabili:

Terreno: la guida su pavimentazione liscia comporta autonomia e prestazioni maggiori rispetto alla guida su strade sconnesse e salite.

Peso dell'utente: maggiore è il peso, minori saranno l'autonomia e le prestazioni del veicolo.

Temperatura: la guida della Motorbike-X in un ambiente molto freddo o caldo influenza l'autonomia e le prestazioni.

Velocità e stile di guida: la guida fluida e costante estende l'autonomia. Continue accelerazioni, decelerazioni e manovre riducono molto l'autonomia. La velocità più bassa prolunga l'autonomia.

Manutenzione: la ricarica tempestiva, la corretta manutenzione e il controllo regolare della pressione delle gomme (vedi valore di riferimento nella sezione 10) aumentano l'autonomia e garantiscono prestazioni costanti nel tempo.

Il livello di carica della batteria influisce sulle prestazioni, minore è il livello minori saranno le prestazioni di velocità, soprattutto in presenza di salite.

9. Conservazione, manutenzione e pulizia

Se sono presenti macchie sul corpo del prodotto, pulirle con un panno umido. Se le macchie persistono, applicarvi sopra del sapone neutro, spazzolarle con uno spazzolino, quindi pulire con un panno umido. Se sono presenti graffi sui componenti in plastica, utilizzare carta vetrata o altro materiale abrasivo per rimuoverli. Non pulire il prodotto con alcol, benzina, cherosene o altri solventi chimici corrosivi e volatili per evitare di danneggiarlo in modo grave. Non lavare il prodotto con getti di acqua ad alta pressione. Durante la pulizia accertarsi che il prodotto sia spento, il cavo di ricarica scollegato e il tappo in gomma chiuso in quanto un'infiltrazione d'acqua potrebbe provocare scosse elettriche o altri gravi problemi. Le infiltrazioni d'acqua nella batteria possono comportare danni ai circuiti interni, rischio di incendio o di esplosione. Se si ha il dubbio che ci sia un'infiltrazione d'acqua nella batteria, sospendere immediatamente l'utilizzo della batteria e restituirla al servizio di assistenza tecnica o presso il rivenditore per un controllo.

Quando il prodotto non viene utilizzato conservarlo al chiuso in un luogo secco e fresco. Non conservarlo all'aperto o all'interno dell'auto per un periodo di tempo prolungato. Luce del sole eccessiva, surriscaldamento e freddo eccessivo accelerano l'invecchiamento delle gomme e compromettono la vita utile sia del prodotto che della batteria. Non esporlo a pioggia o acqua, né immergerlo e lavarlo con acqua.

Controllare regolarmente il serraggio dei vari elementi imbullonati, in particolare gli assi delle ruote, il sistema di piega e trasporto, il sistema di sterzo, il sistema frenante, il buono stato del telaio, delle forcelle e delle sospensioni. I dadi e tutti gli altri fissaggi auto serranti possono perdere la loro efficienza, è quindi necessario controllare periodicamente e stringere questi componenti.

Come tutti i componenti meccanici, anche questo prodotto è soggetto ad usura e forti sollecitazioni. Materiali e componenti diversi possono reagire all'usura o alla fatica da sollecitazione in modi diversi. Se la vita utile di un componente venisse superata, potrebbe rompersi improvvisamente, causando lesioni al conduttore. Qualsiasi forma di crepa, graffio o cambiamento di colorazione in zone molto sollecitate indica che la vita del componente è stata raggiunta e deve essere sostituito.

Verificare lo stato di usura delle gomme: non vi devono essere tagli, screpolature, corpi estranei, rigonfiamenti anomali, mancanza di pezzi e altri danni. Per la pressione degli pneumatici fare riferimento al valore sul lato dello pneumatico (valore consigliato).

Non tentare di smontare o riparare il prodotto per conto proprio. La sostituzione di tutti i componenti della Motor Bike X va effettuata dal servizio di assistenza tecnica autorizzato, per saperne di più contatta il tuo rivenditore o visita il sito www.vr46e-mobility.it

10. Scheda tecnica

Informazioni generiche	
Motorbike-X	
Telaio	Acciaio
Sospensioni	Centrale
Velocità*	Lv1: 8km/h - età 4-6 anni per principianti Lv2: 12km/h - età 4-6 anni per esperti Lv3: 16km/h - età 6 anni per esperti La velocità è legata alla carica residua della batteria e al carico.
Freni	Freno a tamburo posteriore
Pneumatici	Misura: 16" x 2.4 con camera d'aria Pressione: 40 PSI / 2.76 BAR
Carico massimo	45kg
Conducente	4-6 anni - Utilizzo del prodotto solamente sotto la sorveglianza di un adulto. Prodotto non adatto per bambini sotto i 3 anni di età  È necessario indossare dispositivi di protezione. Da non utilizzare nel traffico. Controllare la normativa vigente nel proprio paese
Temperatura di esercizio	0°C / 45°C
Tempo di carica	circa 3-4 ore
Autonomia**	Fino a ± 8Km
Sistema elettrico	
Potenza nominale Motore	0.15kW; 150W Brushless
Potenza massima Motore	0.38kW; 380W
Display	LED
Batteria	21.6V 5.2Ah 112.3Wh
Limite di corrente	16A
Luci	Posteriore a LED
Funzionalità	No App
Misure	
Peso netto	15.5kg
Peso lordo	19kg
Dimensioni prodotto aperto	1215x550x613mm
Dimensioni packaging	1113x245x475mm

* Rispettare sempre il codice della strada e le norme in materia vigenti nel paese di circolazione.

** Soggetto a variazioni in base al peso del conducente, alle condizioni della strada e alla temperatura.

11. Risoluzione dei problemi

Problema	Causa	Soluzione
Il motore si sta surriscaldando	Temperatura di esercizio eccessiva Anomalia del motore	Non toccatelo e lasciarlo raffreddare per almeno 30 minuti prima di riavviare il sistema Richiedere assistenza tecnica
La ruota motrice non gira	Anomalia sensore del freno Il motore è bloccato	Un sensore dei freni difettoso può causare l'arresto involontario della bicicletta. Controllare e, se necessario, pulire la fessura della leva del freno con una spazzola. Assicurarsi che il cavo del freno ritorni dolcemente nella sua posizione originale dopo ogni frenata. Se il problema persiste, richiedere assistenza tecnica. Richiedere assistenza tecnica
Il motore si spegne mentre è in funzione	Surriscaldamento del motore	Fermare il veicolo e attendere che si raffreddi per almeno 30 minuti. Richiedere assistenza tecnica
Dopo averlo caricato, il prodotto non si accende o si spegne dopo pochi km.	Batteria danneggiata	Richiedere assistenza tecnica
La batteria non si carica o il prodotto non si accende	Problema elettrico Caricabatterie danneggiato Cavi e fili	Richiedere assistenza tecnica Sostituire il caricabatterie Richiedere assistenza tecnica. Anche l'allentamento interno di cavi e fili potrebbe essere una causa di questo problema. Contattare il rivenditore locale per risolvere il problema.

12. Responsabilità e termini di garanzia

L'acquirente si assume tutti i rischi relativi al mancato utilizzo di un casco e di altri dispositivi di protezione.

L'acquirente ha l'obbligo di rispettare le normative locali vigenti in relazione:

1. all'età minima consentita per il conducente,
2. alle restrizioni sulla tipologia dei conducenti che possono utilizzare il prodotto
3. a tutti gli altri aspetti normativi

L'acquirente ha altresì l'obbligo di mantenere pulito ed in perfetto stato di efficienza e di manutenzione il prodotto, di eseguire diligentemente i controlli di sicurezza di sua competenza come descritti nelle sezioni precedenti, di non manomettere il prodotto in nessun modo e di conservare tutta la documentazione relativa alla manutenzione.

L'azienda non risponde dei danni causati e non è in alcun modo responsabile dei danni provocati a cose o persone nelle fattispecie in cui:

- il prodotto venga utilizzato in modo improprio o non conforme a quanto riportato nel manuale di istruzioni;
- il prodotto, in seguito all'acquisto, venga alterato o manomesso in tutti o in alcuni dei suoi componenti.

In caso di malfunzionamento del prodotto per cause non imputabili a comportamenti scorretti del conducente e nel caso in cui si voglia consultare i termini generali di garanzia si prega di contattare il proprio rivenditore o di visitare il sito www.vr46e-mobility.it

Sono sempre esclusi dal campo di applicazione della Garanzia Legale dei Prodotti eventuali guasti o malfunzionamenti causati da fatti accidentali e/o ascrivibili a responsabilità dell'Acquirente ovvero da un uso del Prodotto non conforme alla sua destinazione d'uso e/o a quanto previsto nella documentazione tecnica allegata al Prodotto, ovvero dovuti a mancata regolazione delle parti meccaniche, naturale usura dei materiali logorabili o causati da errori di assemblaggio, carenza di manutenzione e/o da utilizzo dello stesso non conforme alle istruzioni.

Sono, per esempio, da considerarsi esclusi dalla Garanzia Legale relativa ai Prodotti:

- i danni causati da urti, cadute accidentali o collisioni, forature;
- i danni causati da utilizzo, esposizione o rimessaggio in ambiente non adeguato (es: presenza di pioggia e/o fango, esposizione all'umidità o fonte di calore eccessiva, contatto con la sabbia o con altre sostanze)
- i danni causati da mancata regolazione per messa in strada e/o manutenzione di parti meccaniche, freni a disco meccanico, manubrio, pneumatici ecc.; l'errata installazione e/o l'errato assemblaggio di parti e/o componenti
- la naturale usura dei materiali logorabili: freno a disco meccanico (es: pastiglie, pinze, disco, cavi), pneumatici, pedane, guarnizioni, cuscinetti, luci led e lampadine, cavalletto, manopole, parafanghi, parti in gomma (pedana), cablaggi dei connettori dei cavi, mascherine e adesivi, ecc.;
- la manutenzione impropria e/o l'uso improprio della batteria del Prodotto;
- la manomissione e/o la forzatura di parti del Prodotto;
- la manutenzione o la modificazione scorretta o non adeguata del Prodotto;
- l'utilizzo improprio del Prodotto (es: carico eccedente, uso in competizioni e/o per attività commerciali di affitto o noleggio);
- manutenzioni, riparazioni e/o interventi tecnici sul Prodotto effettuati da soggetti terzi non autorizzati;
- danni ai Prodotti derivanti dal trasporto, ove effettuato a cura dell'Acquirente;
- danni e/o difetti derivanti dall'uso di parti di ricambio non originali.

Invitiamo a consultare la versione più aggiornata dei termini di garanzia disponibile al sito: <https://www.vr46e-mobility.it/assistenza/>

13. Informazioni sullo smaltimento



ATTENZIONE

Trattamento del dispositivo elettrico o elettronico a fine vita (applicabile in tutti i paesi dell'unione europea ed in altri sistemi europei con sistema di raccolta differenziata)



Questo simbolo sul prodotto o sulla confezione indica che il prodotto non deve essere considerato come un normale rifiuto domestico, ma deve invece essere consegnato ad un punto di raccolta appropriato per il riciclo di apparecchi elettrici ed elettronici (RAEE).

Assicurandovi che questo prodotto sia smaltito correttamente, voi contribuirete a prevenire potenziali conseguenze negative per l'ambiente e per la salute che potrebbero altrimenti essere causate dal suo smaltimento inadeguato. Il riciclaggio dei materiali aiuta a conservare le risorse naturali.

Per informazioni più dettagliate circa il riciclo e lo smaltimento di questo prodotto potete contattare il servizio locale di smaltimento rifiuti oppure il punto vendita dove lo avete acquistato.

In ogni caso occorre effettuare lo smaltimento secondo la normativa vigente nel Paese d'acquisto.

In particolare, i consumatori hanno l'obbligo di non smaltire i RAEE come rifiuti urbani, ma devono partecipare alla raccolta differenziata di questa tipologia di rifiuti attraverso due modalità di consegna:

- Presso i Centri di Raccolta comunali (anche dette Eco-piazzole, isole ecologiche), direttamente o tramite i servizi di raccolta delle municipalizzate, ove questi siano disponibili;
- Presso i punti di vendita di nuove apparecchiature elettriche ed elettroniche.

Qui si possono consegnare gratuitamente i RAEE di piccolissime dimensioni (con il lato più lungo inferiore a 25 cm), mentre quelli di dimensioni maggiori possono essere conferiti in modalità 1 contro 1, ovvero consegnando il vecchio prodotto nel momento in cui se ne acquista uno nuovo di pari funzioni.

Inoltre la modalità 1 contro 1 è sempre garantita durante l'atto di acquisto da parte del consumatore di una nuova AEE, indipendentemente dalla dimensione del RAEE.

In caso di smaltimento abusivo di apparecchiature elettriche ed elettroniche potrebbero essere applicate le sanzioni previste dalla normativa vigente in materia di tutela ambientale (normativa italiana, è necessario verificare le normative in essere nel paese di utilizzo/smaltimento del mezzo).

Qualora i RAEE contengano pile o accumulatori, questi devono essere rimossi e soggetti ad una specifica raccolta differenziata.



ATTENZIONE

Trattamento delle batterie esauste (applicabile in tutti i paesi dell'unione europea ed in altri sistemi europei con sistema di raccolta differenziata)



Questo simbolo sul prodotto o sulla confezione indica che la batteria non deve essere considerata un normale rifiuto domestico. Su alcuni tipi di batterie questo simbolo potrebbe essere utilizzato in combinazione con un simbolo chimico.

I simboli chimici del Mercurio (Hg) o del Piombo (Pb) sono aggiunti se la batteria contiene più dello 0,0005% di mercurio o dello 0,004% di piombo.

Assicurandovi che le pile-batterie siano smaltite correttamente, voi contribuirete a prevenire potenziali conseguenze negative per l'ambiente e per la salute che potrebbero altrimenti essere causate dal loro smaltimento inadeguato. Il riciclaggio dei materiali aiuta a conservare le risorse naturali. In caso di prodotti che, per motivi di sicurezza, prestazione o protezione dei dati richiedono un collegamento fisso ad una pila/batteria interna, la stessa dovrà essere sostituita solo da personale di assistenza qualificato.

Consegnare il prodotto a fine vita a punti di raccolta idonei allo smaltimento di apparecchiature elettriche ed elettroniche: questo assicura che anche la pila al suo interno venga trattata correttamente.

Per informazioni più dettagliate circa lo smaltimento della pila-batteria esausta o del prodotto, potete contattare il servizio locale di smaltimento rifiuti oppure il punto vendita dove lo avete acquistato.

In ogni caso occorre effettuare lo smaltimento secondo la normativa vigente nel Paese d'acquisto.

Este manual es válido para el siguiente producto:

Motorbike-X

Manual del usuario

Instrucciones traducidas del original.

Gracias por elegir este producto.

Para obtener información, soporte técnico, asistencia y para consultar las condiciones generales de garantía dirigirse al revendedor o visitar el sitio www.vr46e-mobility.com

Para los repuestos ir al sitio www.urbanemobility.com

Índice

1. Instrucciones de seguridad
2. Contenido del embalaje y ensamblado
3. Panorámica del producto
4. Recarga de la batería
5. Información sobre los mandos / Panel de control
6. Guía rápida
7. Regulación de los frenos
8. Autonomía y rendimientos
9. Conservación, mantenimiento y limpieza
10. Ficha técnica
11. Solución de los problemas
12. Responsabilidad y términos generales de garantía
13. Informaciones sobre la eliminación

1. Instrucciones de seguridad



ATENCIÓN

¡IMPORTANTE! Antes de utilizar el producto, leer y seguir atentamente las siguientes instrucciones. Guardar este manual para futuras consultas o nuevos usuarios.

Tomarse el tiempo necesario para aprender las bases de la práctica y así evitar cualquier accidente que pueda producirse en los primeros meses. Consultar al distribuidor para recibir el adecuado soporte en relación a las correctas modalidades de uso del producto o para ser enviado a una organización de formación adecuada.

La empresa declina toda responsabilidad directa o indirecta derivada del uso incorrecto del producto, incumplimientos relacionados tanto a las normativas de circulación como a las instrucciones de este manual, accidentes y conflictos causados por la falta de respeto de las normativas y por acciones ilegales.

Este producto se usará con fines recreativos, deberá ser utilizado por una sola persona y no para el transporte de pasajeros, por lo tanto no deberá ser utilizado por más de una persona al mismo tiempo.

No cambiar de ningún modo la finalidad de uso del producto, este producto es un juguete y no es adecuado a realizar acrobacias, competencias, transportar objetos, remolcar personas, otros productos/artículos o apéndices.

La Motorbike-X debe ser usada con prudencia, respetando siempre las reglas presentes en este manual de instrucciones e impuestas por el Código de Carretera del país de circulación, para evitar peligros y cuidar lo más posible de sí mismos y de los demás.

ADVERTENCIAS GENERALES:

Producto NO destinado a niños de edad inferior a 3 años (36 meses)



peligro de ingestión de componentes de pequeñas dimensiones.

Uso del producto solo bajo la directa vigilancia y supervisión de un adulto.

Es necesario utilizar dispositivos de protección homologados (casco, guantes, rodilleras, coderas, etc.). No utilizar en el tráfico.

Utilizar el producto con la máxima prudencia.

Se pide particular habilidad del usuario para evitar caídas y colisiones con consiguientes daños y lesiones del usuario y de terceros.

Verificar siempre antes del uso el estado total del producto (presión gomas, estado frenos, apriete tornillos, velocidad máxima configurada, etc.

No utilizar en las siguientes condiciones: carreteras con tráfico o cuando los vehículos pasan, peldaños en pendiente, en o cerca de escaleras, ambientes nocturnos o con poca visibilidad, tiempo lluvioso o cualquier otro ambiente potencialmente peligroso.



ATENCIÓN

Requisitos de conducción:

Modelo	Motorbike-X
Peso MÍN. (Kg)	20
Peso MÁX. (Kg)	45
Edad MÍN *	4
Edad MÁX *	6
Altura (cm) MÍN	80
Altura (cm) MÁX	120

* Antes de utilizar el producto, verificar y seguir las normativas locales vigentes en relación a la edad mínima permitida para el conductor, a las restricciones sobre el tipo de los conductores que pueden utilizar el producto y al uso mismo de este tipo de producto.

El nivel de presión acústica (ruido) de emisión ponderado A al oído del conductor es inferior a 70 dB(A).

Forma gráfica de las advertencias de seguridad

Para identificar los mensajes de seguridad en el presente manual serán utilizados los siguientes símbolos gráficos de señalización. Éstos tienen la función de llamar la atención del lector / usuario en aras de un uso correcto y seguro del producto.

**ATENCIÓN****Prestar atención**

Destaca las reglas para respetar para evitar los daños al producto y/o impedir la verificación de situaciones peligrosas.

**PELIGRO****Riesgos residuales**

Evidencia la presencia de peligros que causan riesgos residuales a los cuales el usuario debe prestar atención para evitar lesiones o daños materiales.

Advertencias generales

**ATENCIÓN**

Es importante tener presente que, cuando se está en un lugar público o en la calle, aun siguiendo este manual al pie de la letra, no se está inmune a lesiones causadas por infracciones o acciones inapropiadas realizadas frente a otros vehículos, obstáculos o personas. El mal uso del producto o el incumplimiento de las instrucciones de este manual pueden provocar daños serios.

Este producto es un vehículo eléctrico. Mientras más veloz se conduce, más se extiende el espacio de frenado. El frenado de emergencia en calles resbaladizas, mojadas o congeladas puede hacer derrapar las ruedas y hacer perder el equilibrio. Es necesario mantener una velocidad adecuada y una distancia de seguridad de otros vehículos y peatones. Prestar mucha atención cuando se conduce en carreteras desconocidas. No abrir el caballete cuando se utiliza el producto por riesgo a daños personales y del producto graves.

**ATENCIÓN**

¡En calzadas mojadas, la distancia de frenado aumenta y la adherencia disminuye considerablemente en comparación con calzadas secas! ¡Conducir con más cuidado, respetar las distancias!

Para la propia seguridad, usar siempre casco, rodilleras y coderas para protegerse de eventuales caídas y lesiones mientras se conduce el producto. Cuando se presta el producto, hacer usar los accesorios de seguridad al conductor y explicar cómo utilizar el vehículo. Para evitar lesiones, no prestar el producto a personas que no saben cómo utilizarlo. Portar siempre calzado antes de utilizar el producto.

Los niños no deben realizar operaciones de limpieza y/o de mantenimiento.

Instrucciones y advertencias sobre el comportamiento en la conducción

Condiciones	Uso apropiado/previsto	Utilización incorrecta
Conductores	Uno	Varias personas o animales
Equipamiento de seguridad	Casco, rodilleras, coderas, chaqueta reflectante	Ningún equipamiento
Control antes de la conducción	Antes de cada uso controlar los frenos y su eficiencia, controlar la presión de los neumáticos (ver el lado del neumático para conocer el valor recomendado), el desgaste de las ruedas, el acelerador y el estado de carga de la batería. Si se detectan ruidos insólitos o alguna anomalía, no utilizar el producto y contactar con el propio revendedor o con el Servicio de Asistencia Técnica autorizado	No controlar nunca el producto antes de la conducción Utilizar el producto en presencia de ruidos y anomalías
Caminar impulsando el producto	No acelerar Empujar caminando en los cruces peatonales En áreas superpobladas	Presionar el acelerador Conducir el vehículo en los cruces peatonales Conducir el vehículo en áreas superpobladas

Condiciones	Uso apropiado/previsto	Utilización incorrecta
Desde cero	La persona que conduce este producto debe poder apoyar fácilmente ambos pies sobre la tierra sujetando el manillar a una altura correcta	No ser capaz de mantener parado y en equilibrio el producto. Sentarse en el producto en marcha o desde parado
Conducción en condiciones normales	Ningún objeto colgado en el manillar	Objetos colgados al manillar causan inestabilidad y pueden ser un obstáculo durante las maniobras
	Conducción con ambas manos en el manillar. No utilizar dispositivos como teléfonos, smartwatch, lectores musicales, audífonos	Conducción con una sola mano o sin manos Utilizar dispositivos como teléfonos, smartwatch, lectores musicales, auriculares
	Conducción con ambos pies sobre las plataformas de modo cómodo y seguro	Conducción con uno o varios pies fuera de las plataformas laterales
	Conducción con casco y equipamiento de protección	Conducción sin casco y equipamiento de protección
	Conducción bajo la supervisión de un adulto, no en el tráfico	Conducción en autopista, calles de largo recorrido Conducción en carreteras con tráfico Conducción en veredas Conducción en áreas con mucha gente Conducción en calles con muchos baches Conducción en proximidad a: barrancos, acantilados, puertos, mares, lagos y ríos
	Respetar las normativas locales vigentes y el código de la carretera	Falta de respeto de las normativas vigentes y del código de la carretera
	Mirar siempre hacia adelante y prestar atención a todos los obstáculos, vehículos y peatones circundantes	Distraerse mientras se conduce
	Cambiar dirección asegurándose de ser visto moderando la velocidad En todo caso anticipar la trayectoria y moderar la velocidad respetando el código de la calle y los más vulnerables Utilizar siempre los indicadores de dirección si está previsto en el producto	Cambiar dirección bruscamente y a alta velocidad sin asegurarse de ser visto Frenar y girar al mismo tiempo desestabiliza el vehículo No utilizar los indicadores de dirección
Ralentizar en presencia de peatones	Acelerar o mantener constante la velocidad en presencia de peatones	
Condiciones de tránsito irregulares: badenes artificiales/ peldaños/calzada con baches	Conducción a velocidad moderada Flexionar ligeramente las rodillas para una mejor absorción de los impactos cuando se atraviesa una superficie irregular.	Conducción a alta velocidad Acelerar en badenes o cunetas, bajar por los peldaños, saltar obstáculos, subir a las veredas, conducir de forma rígida.

Condiciones	Uso apropiado/previsto	Utilización incorrecta
Comportamiento: en curva, en bajada, en presencia de obstáculos, vehículos y peatones circundantes	Mantener la distancia de seguridad Parar de acelerar/Frenar y ralentizar Conducción a velocidad moderada y frena de manera segura Prestar atención a las puertas y a otros obstáculos en altura	No respetar la distancia de seguridad Acelerar Conducción a alta velocidad, frenar de forma imprevista Pasar sobre obstáculos en altura
Condiciones de visibilidad	Conducir solamente en el caso de que haya suficiente luz para poder conducir de modo seguro.	Conducir en condiciones de luz no favorables con las luces apagadas y sin usar un chaleco o tirantes reflectantes.
Condiciones meteorológicas	Conducción en condiciones meteorológicas óptimas (sin lluvia)	Conducción en condiciones adversas: Bajo la lluvia, cuando nieva, en presencia de hielo o barro en la calle, viento fuerte, en caso de niebla.
Estacionar	En áreas específicas sin obstaculizar la circulación de vehículos y peatones Sobre superficies lisas asegurando la estabilidad Apagar el producto y utilizar siempre un dispositivo antirrobo. Utilizar el caballete incluido	En cualquier lugar, obstaculizando la circulación de vehículos y peatones Sobre superficies irregulares y sin asegurar la estabilidad Dejar el producto encendido, desprotegido sin un dispositivo antirrobo
Practicar deportes extremos/ acrobacias	NO	SI Conducción en proximidad a: barrancos, acantilados, puertos, mares, lagos y ríos Conducción sobre charcos Competir con otros vehículos
Exponer el producto a golpes fuertes	NO	SI Lanzar encima cosas o personas, lanzar desde los peldaños o desde lo alto

Qué hacer luego de una caída:

Verificar que la palanca del acelerador funcione correctamente. Para ello, acelerar y desacelerar varias veces.

Verificar siempre que los frenos funcionen correctamente. Para ello, bajar del producto, impulsar el producto hacia adelante y frenar para asegurarse que responda a los mandos.



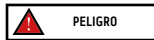

Verificar que todos los componentes del vehículo estén en posición y fijados de modo seguro.



Verificar el desgaste y la presión de los neumáticos (ver el lado del neumático para conocer el valor recomendado). Verificar el desgaste de los frenos y de los cables.

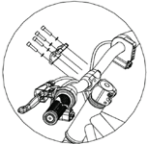

Los frenos podrían calentarse durante el uso. No tocar luego del uso.

2. Contenido del embalaje y ensamblaje

Modelo	Imagen de referencia	En el embalaje	Indicaciones
Motorbike-X		<ul style="list-style-type: none"> - n.1 placa manillar - n.4 tornillos placa manillar - n.2 plataformas - n.4 cubiertas plásticas - n.3 llaves Allen - n.2 llaves fijas - n.4 tornillos fijación plataformas - n.2 tornillos fijación cubierta - n.1 cargador de baterías 	<p>1. Rueda delantera:</p>  <p>Palanca de desenganche rápido</p> <p>Instalar la rueda en la horquilla delantera en la dirección de la flecha. Después de instalar la rueda delantera, girar la palanca de desenganche rápido en sentido horario lo suficiente y, finalmente, plegarla hacia dentro para bloquearla</p> <p>2. Manillar:</p>  <p>Como se muestra en la figura, utilizar la llave Allen para apretar la placa de conexión manillar con los cuatro tornillos y arandelas y respetar el par de apriete de 9Nm.</p> <p>3. Plataformas:</p>  <p>Acercar del lado izquierdo la plataforma con el caballete incluido, haciéndolo coincidir con los respectivos agujeros del bastidor, insertar los dos tornillos y apretarlos (véase imagen).</p> <p>Acercar del opuesto la plataforma haciéndola coincidir con los respectivos agujeros del bastidor, insertar los dos tornillos y apretarlos (véase imagen).</p>

Modelo	Imagen de referencia	En el embalaje	Indicaciones
Motorbike-X			<p>4. Cubiertas plásticas de color negro:</p> <p>Acercar e introducir las cubiertas laterales de color negro asegurándose de respetar el sentido correcto (véase imagen), introducir el tornillo y apretarlo lo necesario.</p>  <p>5. Cubiertas plásticas de color amarillo:</p>  <p>Acercar e instalar la cubierta del anillo amarillo, haciéndola coincidir con el bastidor (véase imagen). Repetir la operación del lado opuesto.</p>

Pasos a realizar tras sacar el producto del empaque:

- Instalar la rueda delantera
- Instalar el manillar
- Instalar las cubiertas plásticas
- Realizar el control de la presión de las gomas (ver el lado del neumático para conocer el valor recomendado).

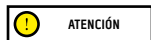

Ensamblar correctamente el producto.

Antes de utilizar el vehículo, asegurarse de haber ensamblado correctamente las partes del vehículo y de haber verificado el funcionamiento del sistema electrónico:

Rueda delantera: Verificar el apriete y la estabilidad

- **Manillar:** Verificar el apriete y la estabilidad
- **Plataformas:** Verificar la estabilidad del caballete y de las plataformas
- **Palanca del freno:** Verificar el funcionamiento del freno (capítulo 7)
- **Sillín:** Verificar la altura y la estabilidad del sillín
- **Sistema electrónico:** Verificar el funcionamiento del vehículo (capítulo 5)

En el caso en que, con motivo del ensamblaje, se detecta algún defecto de fábrica, pasajes no claros o dificultades en el ensamblaje mismo o en las regulaciones, no conducir el vehículo y contactar con el revendedor o visitar el sitio www.vr46e-mobility.com para recibir asistencia técnica. No utilizar accesorios y/o piezas adicionales no aprobadas por el productor.

Mantener las piezas plásticas alejadas de los niños (incluso los materiales de empaquetado) y piezas pequeñas que pueden provocar asfixia. Está prohibido modificar o transformar en ningún modo el producto o sus piezas. Esto podría dañar la eficiencia, la estructura y provocar daños. Eliminar eventuales bordes filosos causados por el uso inadecuado, roturas o daños del producto. Si se detecta algún defecto de fábrica, si se detectan ruidos insólitos o alguna anomalía, no conducir el vehículo y contactar con el revendedor o visitar el sitio www.vr46e-mobility.com para recibir asistencia técnica.

3. Panorámica del producto

En la óptica del continuo desarrollo tecnológico, la casa fabricante se reserva el derecho de modificar el producto sin preaviso, sin que este manual sea automáticamente actualizado.

Para más información y para consultar las revisiones de este manual visitar el sitio www.vr46e-mobility.com

Motorbike-X



1. Palanca del freno
2. Panel de mandos
3. Vástago
4. Bastidor
5. Sillín
6. Luz trasera
7. Llanta
8. Lona

9. Regulación cadena
10. Freno con tambor
11. Cadena (interna)
12. Caballete
13. Cubierta de la batería
14. Batería (interna)
15. Horquilla delantera

4. Recarga de la batería





ATENCIÓN

En el primer uso cargar el producto al 100%. Asegurarse de que el producto, el cargador de baterías y el puerto de recarga estén secos. La actividad debe ser realizada solo por un adulto.

Instrucciones:

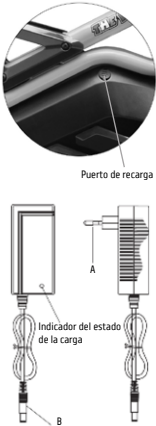
- Apagar el producto

Modelo	Imagen de referencia	Instrucciones
Motorbike-X	 <p>Puerto de recarga</p> <p>Indicador del estado de la carga</p> <p>A</p> <p>B</p>	<ol style="list-style-type: none"> 1. Antes de recargar el vehículo asegurarse de haberlo apagado. 2. Abrir la tapa de goma colocada en la puerta de recarga (lado adentro del bastidor). 3. Introducir primero el enchufe (A) del cargador de baterías en la toma de red, posteriormente conectar el conector (B) en la puerta de recarga del vehículo. 4. Cuando la batería está cargada (luz verde), extraer el conector del cargador, recordar que se debe conectar nuevamente la tapa de goma en la puerta de recarga. <div style="border: 1px solid black; padding: 5px; margin-top: 10px;">  <p>ATENCIÓN</p> </div> <p>La luz roja presente en el alimentador se pondrá verde cuando la operación de carga haya concluido.</p>

Para recargar este producto utilizar **SOLO** el cargador de baterías proporcionado



ATENCIÓN

Modelo	Modelo del cargador de batería	Tensión de salida	Tiempo de recarga
Motorbike-X	CP2515	25.2V 1,5A	3-4 horas

El uso de otro tipo de cargador puede dañar el producto o causar otros riesgos potenciales. No cargar nunca el producto sin supervisión. No encender el producto durante la recarga.

Después de cada uso, recargar completamente la batería para prolongar la vida útil. No recargar el producto inmediatamente después del uso. Dejar que el producto se enfríe durante una hora antes de la recarga.

El producto no debe ser recargado por períodos prolongados. La sobrecarga reduce la duración de la batería y conlleva a posteriores riesgos potenciales.

Es recomendable no permitir que el vehículo se descargue completamente para evitar que se dañe la batería.

El daño provocado por una ausencia de carga prolongado es irreversible y no está cubierto por la garantía limitada. Una vez que se ha producido el daño, la batería no puede recargarse (se prohíbe el desmontaje de la batería por parte de personal no cualificado, ya que puede provocar una descarga eléctrica, un cortocircuito o incluso un accidente de seguridad importante).

Si se está ausente por un cierto período, por ejemplo, durante las vacaciones, y se encomienda el dispositivo a terceros, dejarlo en el estado de carga parcial (20-50% de carga), no completamente cargado.

Realizar de forma regular una inspección visual del cargador de baterías y de los cables del cargador de baterías. Si el cable del cargador de batería tiene daños evidentes, no lo utilice para evitar daños y/o riesgos mayores, le rogamos que nos contacte para la sustitución.

Advertencias sobre la batería

La batería está formada por celdas de iones de litio y elementos químicos peligrosos para la salud y el medioambiente. No utilizar el producto si emite olores, sustancias o calor excesivo. No eliminar el producto o la batería junto con residuos domésticos. El usuario final es responsable de la eliminación de los equipos eléctricos y electrónicos y de las baterías de acuerdo con todas las normativas vigentes.

Evitar baterías usadas, defectuosas y/o no originales de otros modelos o marcas.

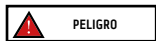

No dejar la batería cerca del fuego o fuentes de calor. Riesgo de incendio y explosión. No abrir o desmontar la batería o golpear, lanzar, perforar o pegar objetos a la batería.

No tocar eventuales sustancias derramadas de la batería ya que contiene sustancias peligrosas. No dejar que niños o animales toquen la batería.

No sobrecargar o enviar a cortocircuito la batería. Riesgo de incendio y explosión.

No sumergir o exponer la batería al agua, bajo la lluvia o a otras sustancias líquidas. No exponer la batería a la luz directa del sol, al calor o frío excesivos (por ejemplo, no dejar el producto o la batería en un coche bajo la luz solar directa por un período de tiempo prolongado), en un ambiente que contenga gas explosivos o llamas.

No transportar o conservar la batería junto a objetos metálicos como horquillas, collares, etc. El contacto entre objetos metálicos y la batería puede provocar cortocircuitos que llevan a daños físicos o a la muerte.

5. Información sobre los mandos / Panel de control

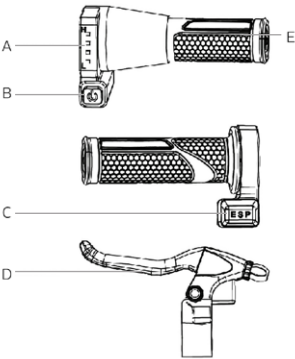
Modelo	
Motorbike-X	 <p>A. Indicador del nivel de la batería: indica el estado de carga residual de la batería*.</p> <p>B. Botón On/Off: presionar para encender/apagar el vehículo.</p> <p>C. Interruptor modalidad E-S-P. Selector de la modalidad de velocidad:</p> <ol style="list-style-type: none">1. E (easy): 8Km/h (edad 4-6) para principiantes2. P (practice): 12Km/h (edad 4-6) para expertos3. S (sport): 16Km/h (edad 6+) para expertos <p>D. Palanca del freno: mantener presionada la palanca del freno para ralentizar y/o parar el vehículo.</p> <p>E. Manijas acelerador: girar para acelerar o desacelerar.</p> <p>* Cuando la última barra parpadea, indica que es necesario cargar la batería inmediatamente.</p>

6. Guía rápida



- En el primer uso cargar el producto al 100%.
- Efectuar el control de la presión de los neumáticos (ver el lado del neumático para conocer el valor aconsejado). En caso de que el producto no consiga alcanzar al menos el 60% de los Km declarados o no alcance la velocidad máxima en los primeros 3 meses de uso, es probable que las ruedas se hayan desinflado de nuevo, por lo que será necesario restablecer la presión como se indica.
- Realizar el control del freno.
- Encender el vehículo.
- Posicionar el vehículo en una superficie plana.
- Subirse en el vehículo y mantener el manillar sólidamente con ambas manos, darse un ligero empujón y acelerar.



ATENCIÓN

- Cuando se conduce el producto, inclinar el cuerpo en la dirección de conducción durante un giro y girar lentamente el manillar.
- Para parar el producto, liberar el acelerador y presionar la palanca del freno.
- Antes de bajar hay que detener el vehículo por completo. Bajar desde la Motorbike-X en movimiento puede provocar lesiones.
- Antes de cada uso controlar el freno y su desgaste, controlar la presión de los neumáticos (ver el lado del neumático para conocer el valor recomendado), el desgaste de las ruedas, el acelerador y el estado de carga de la batería.

7. Regulación del freno

Modelo	
Motorbike-X	<div data-bbox="222 171 412 221" style="border: 1px solid black; padding: 5px; display: inline-block;"> ATENCIÓN</div> <div data-bbox="336 240 574 480"><p data-bbox="533 218 647 232">Tornillo de regulación</p><p data-bbox="233 451 331 487">(A) Regulación del cable de freno</p></div> <div data-bbox="626 240 865 480"><p data-bbox="828 451 937 487">(B) Registro cable del control freno</p></div> <p data-bbox="217 502 958 546">Desatornillar la tuerca (A) para aflojar [cuando está demasiado tenso] o tensar [cuando está demasiado flojo] el cable del freno, en alternativa puede regularlo también desde el registro cable de la palanca del freno (B).</p>

8. Autonomía y rendimientos

La autonomía máxima y los rendimientos del vehículo dependen de distintas variables:

Terreno: la conducción sobre pavimento liso conlleva a una autonomía y rendimientos mayores respecto a la conducción sobre calles irregulares y subidas.

Peso del usuario: a mayor peso, menores serán la autonomía y rendimientos del vehículo.

Temperatura: la conducción de la Motorbike-X en un ambiente muy frío o caliente influencia la autonomía y los rendimientos.

Velocidad y estilo de conducción: la conducción fluida y constante extiende la autonomía. Continuas aceleraciones, desaceleraciones y maniobras reducen mucho la autonomía. La velocidad más baja prolonga la autonomía.

Mantenimiento: la recarga rápida, el correcto mantenimiento y el control regular de la presión de las ruedas (véase el valor de referencia en la sección 10) aumentan la autonomía y garantizan prestaciones constantes en el tiempo.

El nivel de carga de la batería influye en los rendimientos, menor es el nivel, menor serán los rendimientos de velocidad, sobre todo en presencia de subidas.

9. Conservación, mantenimiento y limpieza

Si se presentan manchas en el cuerpo del producto, limpiarlas con un paño húmedo. Si las manchas persisten, aplicarles jabón neutro por encima, cepillarlas con un cepillo y luego limpiar con un paño húmedo. Si hay arañazos en los componentes de plástico, utilizar papel de lija u otro material abrasivo para eliminarlos. No limpiar el producto con alcohol, gasolina, queroseno u otros solventes químicos corrosivos para evitar dañarlo de forma grave. No lavar el producto con chorros de

agua de alta presión. Durante la limpieza asegurarse de que el producto esté apagado, el cable de carga desconectado y el tapón de goma cerrado dado que una filtración de agua podría provocar descargas eléctricas u otros problemas graves. Las filtraciones de agua en la batería pueden causar daños a los circuitos internos, riesgo de incendio o de explosión. Si se tiene la duda de que haya una filtración de agua en la batería, suspender inmediatamente el uso de la misma y entregarla al servicio de asistencia técnica o donde el distribuidor para un control.

Cuando el producto no es utilizado, conservarlo en un lugar cerrado seco y fresco. No conservarlo al aire libre o dentro de un coche por un período de tiempo prolongado. La luz del sol excesiva, el recalentamiento y el frío excesivo aceleran el envejecimiento de los neumáticos y comprometen la vida útil tanto del producto como de la batería. No exponerlo a lluvia o agua, ni sumergirlo ni lavarlo con agua.

Controlar regularmente la sujeción de los distintos elementos atornillados, en particular los ejes de las ruedas, el sistema de pliegue y transporte, el sistema de dirección, el sistema de frenado, el buen estado del bastidor, de las horquillas y de las suspensiones. Las tuercas y todas las demás sujeciones autotensadas pueden perder su eficiencia, por ende, es necesario controlar de forma periódica y ajustar estos componentes.

Como todos los componentes mecánicos, este producto también queda sujeto a desgaste y fuertes exigencias. Distintos materiales y componentes pueden reaccionar al desgaste o a la fatiga por exigencias de distinto modo. Si la vida útil de un componente fuese superada, podría romperse de forma imprevista causando lesiones al conductor. Cualquier forma de fisura, arañazo o cambio de coloración en zonas muy exigidas indica que la vida del componente ha sido alcanzada y debe ser sustituido.

Comprobar el estado de desgaste de las ruedas. No debe haber cortes, grietas, cuerpos extraños, abultamientos anómalos, ausencia de piezas y otros daños. Para la presión de los neumáticos hacer referencia al valor en el lado del neumático (valor recomendado).

No intentar desmontar o reparar el producto por su cuenta. La sustitución de todos los componentes de la Motorbike-X se realiza desde el servicio de asistencia técnica autorizado, para saber más contactar con el revendedor o visitar el sitio www.vr46e-mobility.com

10. Ficha técnica

Informaciones genéricas	
Motorbike-X	
Bastidor	Acero
Suspensiones	Central
Velocidad*	Lv1: 8km/h - edad 4-6 años para principiantes Lv2: 12km/h - edad 4-6 años para expertos Lv3: 16km/h - edad 6 años para expertos La velocidad está ligada a la carga residual de la batería y a la carga.
Frenos	Freno de tambor trasero
Neumáticos	Medida: 16" x 2.4 con cámara de aire Presión: 40 PSI / 2.76 BAR
Carga máxima	45 kg
Conductor	4-6 años - Uso del producto solo bajo la vigilancia de un adulto.  Producto no adecuado para niños debajo de los 3 años de edad Es necesario utilizar dispositivos de protección. Para no utilizar en el tráfico. Controlar la normativa vigente en su país
Temperatura de funcionamiento	0 °C / 45 °C
Tiempo de carga	unas 3/4 horas
Autonomía**	Hasta ± 8Km
Sistema eléctrico	
Potencia nominal del motor	0.15kW; 150W Brushless
Potencia máxima del motor	0.38Kw; 380W
Visor	LED
Batería	21.6V 5.2Ah 112.3Wh
Límite de corriente	16A
Luces	Traseras de LED
Funcionalidad	No App
Medidas	
Peso neto	15.5 kg
Peso bruto	19kg
Dimensiones producto abierto	1215x550x613mm
Dimensiones del paquete	1113x245x475mm

* Respetar siempre el código de la carretera y las normas en cuestión vigentes en el país de circulación.

** Sujeto a variaciones en base al peso del conductor, a las condiciones de la calle y la temperatura.

11. Solución de los problemas

Problema	Causa	Solución
El motor se está sobrecalentando	Temperatura de funcionamiento excesiva Anomalía del motor	No lo toque y déjelo enfriar durante al menos 30 minutos antes de poner nuevamente en marcha el sistema Pedir asistencia técnica
La rueda motriz no gira	Anomalía sensor del freno El motor está bloqueado	Un sensor de los frenos defectuoso puede causar la parada involuntaria de la bicicleta. Controlar y, si es necesario, limpiar la ranura de la palanca del freno con un cepillo. Asegurarse que el cable del freno vuelva dulcemente en su posición original después de cada frenado. Si el problema persiste, pedir asistencia técnica. Pedir asistencia técnica
El motor se apaga mientras está en funcionamiento	Recalentamiento del motor	Parar el vehículo y esperar que se enfríe durante al menos 30 minutos. Pedir asistencia técnica
Después de haberlo cargado, el producto no se enciende o se apaga después de pocos km.	Batería dañada	Pedir asistencia técnica
La batería no se carga o el producto no se enciende	Problema eléctrico Cargador de baterías dañado Cables e hilos	Pedir asistencia técnica Sustituir el cargador de baterías pedir asistencia técnica. También la conexión interna de cables e hilos podría ser una causa de esto problema. Contactar con el revendedor local para resolver el problema.

12. Responsabilidad y términos de garantía

El comprador se asume todos los riesgos relativos a la falta de uso de un casco y de otros dispositivos de protección. El comprador tiene la obligación de respetar las normativas locales vigentes en relación:

1. la edad mínima permitida para el conductor,
2. las restricciones en el tipo de los conductores que pueden utilizar el producto
3. a todos los otros aspectos normativos

El comprador también tiene la obligación de mantener limpio y en perfecto estado de eficiencia y mantenimiento el producto, realizar diligentemente los controles de seguridad de su competencia como se describen en las secciones anteriores, no manipular el producto de ningún modo y conservar toda la documentación relativa al mantenimiento.

Le empresa no responde por los daños causados y no es responsable en ningún caso de los daños causados a los bienes o a las personas en las siguientes circunstancias:

- el producto sea utilizado de modo inadecuado o no conforme con cuanto indicado en manual de instrucciones;
- el producto, después de su compra, sea alterado o manipulado en todos o algunos de sus componentes.

En caso de mal funcionamiento del producto por causas no imputables a comportamientos incorrectos del conductor y en el caso en que se quieran consultar los términos generales de garantía, por favor, contactar con el propio revendedor o visitar el sitio www.vr46e-mobility.com

Siempre están excluidos del campo de aplicación de la Garantía Legal de los Productos eventuales averías o mal funcionamientos causados de hechos accidentales y/o atribuibles a responsabilidades del Adquisidor, es decir, de un uso del Producto no conforme a su destino de uso y/o a lo previsto en la documentación técnica anexada al Producto, es decir debido a la falta de regulación de las partes mecánicas, desgaste natural de los materiales laborables o causados de errores de ensamblaje, carencia de mantenimiento y/o de uso del mismo no conforme a las instrucciones.

Por ejemplo, deben considerarse excluidos de la garantía Legal relativa a los Productos:

- los daños causados por golpes, caídas accidentales o colisiones, agujeros;
- los daños causados de uso, exposición o almacenaje en ambiente no adecuado (ej: presencia de lluvia y/o fango, exposición a la humedad o fuente de calor excesiva, contacto con la arena o con otras sustancias)
- los daños causados por la falta de regulación por puesta en carretera y/o mantenimiento de partes mecánicas, frenos de disco mecánico, manillar, neumático, etc.; la instalación incorrecta y/o el ensamblaje correcto de partes y/o componentes
- el desgaste natural de los materiales laborables: freno con disco mecánico (ej: pastillas, pinzas, disco, cables), neumáticos, plataformas, juntas, cojinetes, luces de led y bombillas, caballete, manijas, guardabarros, partes de neumático (plataforma), cableados de los conectores de los cables, mascarillas y adhesivos.;
- el mantenimiento inadecuado y/o el uso inadecuado de la batería del Producto;
- la manipulación y/o el forzado de partes del Producto;
- el mantenimiento o la modificación incorrecta o no adecuada del Producto;
- el uso inadecuado del Producto (ej: carga excedente, uso en competencias y/o para actividades comerciales de renta o alquiler);
- mantenimientos, reparaciones y/o intervenciones técnicas en el producto realizados por terceros no autorizados;
- daños a los Productos derivados del transporte, donde se realiza a cargo del Adquisidor;
- daños y/o defectos derivados del uso de partes de repuesto no originales.

Invitamos a que se consulte la versión más actualizada de los términos de garantía disponible en el sitio: <https://www.vr46e-mobility.com/support/>

13. Informaciones sobre la eliminación



ATENCIÓN

Tratamiento del dispositivo eléctrico o electrónico al final de la vida (aplicable en todos los países de la unión europea y en otros sistemas europeos con sistema de recogida selectiva)



Este símbolo en el producto o en el empaque indica que el producto no debe ser considerado como un desecho doméstico normal, sino que en cambio debe entregarse a un punto de recogida apropiado para el Reciclaje de Aparatos Eléctricos y Electrónicos (RAEE).

Asegurándose de que este producto sea eliminado correctamente, contribuirá a prevenir potenciales consecuencias negativas para el ambiente y para la salud que podrían de lo contrario ser causadas por su eliminación inadecuada. El reciclaje de los materiales ayuda a conservar los recursos naturales.

Para obtener información más detallada sobre el reciclaje y la eliminación de este producto, póngase en contacto con el servicio local de eliminación de residuos o con la tienda donde lo compró.

En cualquier caso, la eliminación debe realizarse de acuerdo con la normativa vigente en el país de compra.

En particular, los consumidores están obligados a no eliminar los RAEE como residuos urbanos, sino que deben participar en la recogida selectiva de este tipo de residuos mediante dos métodos de entrega:

- En los Centros Municipales de Recogida (también llamados Eco-piazzele, islas ecológicas), directamente o a través de los servicios de recogida de los ayuntamientos, cuando estos estén disponibles;
- En los puntos de venta de nuevos equipos eléctricos y electrónicos.

Aquí se pueden entregar gratuitamente los RAEE muy pequeños (con el lado más largo de menos de 25 cm) mientras que los más grandes pueden entregarse a razón de 1 por 1, es decir, entregando el producto antiguo cuando se adquiere uno nuevo con las mismas funciones.

Además, la modalidad 1 contra 1 siempre está garantizada durante el acto de compra por parte del consumidor de una nueva AEE, con independencia del tamaño del RAEE.

En caso de eliminación abusiva de aparatos eléctricos o electrónicos podrían aplicarse las sanciones previstas de la normativa vigente en materia de protección ambiental (normativa italiana, es necesario verificar las normativas en marcha en el país de uso/ eliminación del medio).

Cuando los RAEE contengan pilas o acumuladores, estos deberán retirarse y someterse a una recogida selectiva específica.



ATENCIÓN

Tratamiento de las Batería agotadas (aplicable en todos los países de la Unión Europea y en otros sistemas europeos con sistema de recogida selectiva)



Este símbolo en el producto o en el embalaje indica que la batería no debe ser considerada un residuo normal doméstico. En algunos tipos de batería este símbolo podría ser utilizado en combinación con un símbolo químico.

Los símbolos químicos del Mercurio (Hg) o del Plomos (Pb) se añaden si la batería contiene más del 0,0005% de mercurio o del 0,004% de plomo.

Asegurándose de que las pilas-baterías sean eliminadas correctamente, contribuirá a prevenir potenciales consecuencias negativas para el ambiente y para la salud que podrían de lo contrario ser causadas por su eliminación inadecuada. El reciclaje de los materiales ayuda a conservar los recursos naturales. En caso de productos que, por motivos de seguridad, rendimiento o protección de los datos requieran una conexión fija a una pila/batería interna, la misma deberá ser sustituida solo por personal de asistencia cualificado.

Entregar el producto al final de su vida útil en puntos de recogida adecuados para la eliminación de aparatos eléctricos y electrónicos. Esto garantiza que también la pila en su interior se tratará correctamente.

Para obtener información más detallada sobre la eliminación de la pila-batería agotada o del producto, póngase en contacto con el servicio de eliminación de residuos domésticos o con la tienda donde compró el producto.

En cualquier caso, la eliminación debe realizarse de acuerdo con la normativa vigente en el país de compra.

Ce manuel est valable pour le produit suivant :

Motorbike-X

Mode d'emploi

Instructions originales

Nous vous remercions pour avoir choisi ce produit.

Pour plus d'informations, support technique, assistance et pour consulter les conditions générales de garantie, contactez votre revendeur ou visitez www.vr46e-mobility.com

Pour les pièces de rechange, visitez www.urbanemobility.com

Table des matières

1. Consignes de sécurité
2. Contenu de l'emballage et montage
3. Panoramique du produit
4. Recharge de la batterie
5. À propos des commandes / Panneau de commande
6. Guide rapide
7. Réglage des freins
8. Autonomie et performances
9. Stockage, entretien et nettoyage
10. Fiche technique
11. Résolution des problèmes
12. Responsabilité et conditions générales de garantie
13. Informations sur l'élimination

1. Consignes de sécurité



ATTENTION

IMPORTANT! Veuillez lire et suivre attentivement les instructions suivantes avant d'utiliser le produit. Conservez ce manuel pour toute référence ultérieure ou pour les nouveaux utilisateurs.

Prenez le temps d'apprendre les bases de la pratique afin d'éviter tout accident grave qui pourrait survenir au cours des premiers mois. Contactez votre revendeur pour obtenir une assistance appropriée sur la façon d'utiliser correctement le produit ou pour être dirigé vers un organisme de formation approprié.

La société décline toute responsabilité, directe ou indirecte, due à d'une mauvaise utilisation du produit, du non-respect tant du code de la route que des instructions contenues dans ce mode d'emploi, des accidents et des litiges causés par le non-respect et les actions illégales.

Ce produit doit être utilisé à des fins récréatives, pour une seule personne et non pour le transport de passagers, il ne peut donc pas être utilisé par plus d'une personne à la fois.

Ne modifiez en aucun cas l'objectif d'utilisation du produit, ce produit est un jouet et ne convient pas pour les cascades, les compétitions, le transport d'objets, le remorquage de personnes ou d'autres produits/articles ou appendices.

La Motorbike-X doit être utilisée avec prudence, en respectant toujours les règles de ce manuel d'instructions et celles imposées par le code de la route du pays dans lequel elle est utilisée, afin d'éviter les dangers et de prendre le maximum de précautions pour vous-même et les autres.

AVERTISSEMENTS GÉNÉRAUX

Produit **NON** destiné aux enfants de moins de 3 ans (36 mois)



Risque d'ingestion de petits composants.

N'utilisez le produit que sous la surveillance directe d'un adulte.

Le port d'un équipement de protection homologué (casque, gants, genouillères, coudières, etc.) est obligatoire. Ne pas utiliser dans la circulation. Utilisez le produit avec la plus grande prudence.

Des compétences particulières sont requises de la part de l'utilisateur pour éviter les chutes et les collisions entraînant des dommages et des blessures pour l'utilisateur et les tiers.

Vérifiez toujours l'état général du produit (pression des pneus, état des freins, serrage des vis, vitesse maximale programmée, etc.) avant de l'utiliser.

Ne pas utiliser dans les conditions suivantes : routes très fréquentées ou en présence de véhicules, marches en pente, sur ou à proximité d'escaliers, de nuit ou par mauvaise visibilité, par temps de pluie ou dans tout autre environnement potentiellement dangereux



ATTENTION

Conditions de conduite :

Modèle	Motorbike-X
Poids MIN (Kg)	20
Poids MAX (Kg)	45
Âge MIN *	4
Âge MAX *	6
Hauteur (cm) MIN	80
Hauteur (cm) MAX	120

* Avant d'utiliser le produit, vérifiez et suivez les réglementations locales concernant l'âge minimum requis pour le conducteur, les restrictions sur le type de conducteur pouvant utiliser le produit et l'utilisation-même du produit.

Le niveau de pression acoustique (bruit) d'émission pondéré A à l'oreille du conducteur est inférieur à 70 dB(A).

Forme graphique des consignes de sécurité

Les symboles graphiques suivants seront utilisés pour identifier les messages liés à la sécurité dans ce mode d'emploi. Ils sont destinés à attirer l'attention du lecteur / de l'utilisateur sur l'utilisation correcte et sûre du produit.

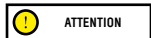

Soyez attentif

Ils mettent en évidence les règles à suivre pour éviter d'endommager le produit et / ou prévenir les situations dangereuses.

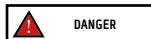

Risques résiduels

Il met en évidence la présence de dangers qui causent des risques résiduels auxquels l'utilisateur doit prêter attention pour éviter les blessures ou les dommages matériels.

Avertissements généraux

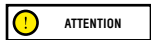

Il est important de garder à l'esprit que lorsque vous êtes dans un lieu public ou sur la route, même si vous suivez ce mode d'emploi à la lettre, vous n'êtes pas à l'abri de blessures causées par des violations ou des actions inappropriées prises envers d'autres véhicules, obstacles ou personnes. Toute mauvaise utilisation du produit ou le non-respect des instructions de ce mode d'emploi peut entraîner de graves dommages.

Ce produit est un véhicule électrique. Plus vous roulez vite, plus la distance de freinage est longue. Un freinage d'urgence sur des routes glissantes, boueuses, humides ou verglacées peut faire patiner les roues et vous faire perdre l'équilibre. Veuillez maintenir une vitesse et une distance de sécurité suffisantes par rapport aux autres véhicules ou aux piétons. Soyez très prudent lorsque vous conduisez sur des routes inconnues. N'ouvrez pas la béquille lorsque vous utilisez le produit, vous risqueriez de vous blesser gravement et d'endommager le produit.



Sur les routes mouillées, la distance de freinage augmente et l'adhérence diminue considérablement par rapport aux routes sèches ! Conduisez plus prudemment, respectez les distances de sécurité !

Pour votre propre sécurité, portez toujours : un casque, des genouillères et des coudières pour vous protéger des chutes et des blessures lorsque vous utilisez le produit. Lors du prêt du produit, demandez au conducteur de porter l'équipement de sécurité et expliquez-lui comment utiliser le véhicule. Pour éviter toute blessure, ne prêtez pas le produit à des personnes qui ne savent pas comment l'utiliser. Portez toujours des chaussures avant d'utiliser le produit.

Les enfants ne doivent pas effectuer de travaux de nettoyage et/ou d'entretien.

Instructions et avertissements sur le comportement au volant

Conditions	Utilisation inappropriée/prévue	Utilisation inappropriée
Conducteurs	Un	Plus de personnes ou d'animaux
Équipement de sécurité	Casque, genouillères, coudières, gilet réflecteur	Aucun équipement
Contrôle avant de conduire	<p>Avant chaque utilisation, vérifier les freins et leur efficacité, vérifier la pression des pneus (voir la valeur recommandée sur le flanc du pneu), l'état d'usure des roues, l'accélérateur et l'état de charge de la batterie..</p> <p>En cas de constat de bruits inhabituels ou d'anomalies, n'utilisez pas le produit et contactez le revendeur ou le SAV autorisé</p>	<p>Ne jamais vérifier le produit avant de conduire</p> <p>Utiliser le produit en présence de bruits et anomalies</p>

Conditions	Utilisation inappropriée/prévue	Utilisation inappropriée
Marcher en poussant le produit	N'accélérez pas Pousser en marchant sur les passages piétons Dans les zones surpeuplées	Appuyer sur l'accélérateur Conduire le véhicule sur les passages piétons Conduire le véhicule dans des zones surpeuplées
Stationnaire	La personne qui conduit ce produit doit être capable de poser facilement ses deux pieds par terre tout en tenant le guidon à la bonne hauteur	Ne pas être en mesure de maintenir le produit stable et équilibré. S'asseoir sur le produit lorsqu'il est en marche ou à l'arrêt
Conduite dans des conditions normales	Pas d'objets accrochés au guidon	Oggetti appesi al manubrio causano instabilità e possono essere di intralcio durante le manovre
	Conduite avec les deux mains sur le guidon N'utilisez pas d'appareils tels que téléphones, smartwatches, lecteurs de musique, écouteurs	Guida con una sola mano o senza mani Utilizzare dispositivi come telefoni, smartwatch, lettori musicali, cuffie auricolari
	Conduite avec les deux pieds au-dessus des repose-pieds confortablement et en toute sécurité	Guida con uno o più piedi al di fuori delle pedane laterali
	Conduite avec casque et équipement de protection	Guida senza casco ed equipaggiamento protettivo
	Conduite sous la surveillance d'un adulte, pas dans la circulation Se conformer aux réglementations locales en vigueur et au code de la route	Conduite sur autoroute, routes longue distance Conduite sur des routes très fréquentées Conduite sur les trottoirs Conduite dans des zones surpeuplées Conduite sur routes très accidentées Conduite à proximité de : ravins, escarpements, ports, mer, lacs et fleuves Manque de conformité aux règlements en vigueur et au Code de la route
	Regardez toujours devant vous et faites attention à tous les obstacles, véhicules et piétons à proximité	Ne vous laissez pas distraire au volant
	Changez de direction, en s'assurant d'être vu, en modérant sa vitesse Dans tous les cas, anticipez votre trajectoire et modérez votre vitesse en respectant le code de la route et les personnes les plus vulnérables Utilisez toujours les indicateurs de direction si prévus sur le produit	Changer brusquement de direction à grande vitesse sans s'assurer d'être vu Le fait de freiner et de prendre un virage en même temps rend le véhicule instable N'utilisez pas d'indicateurs de direction
	Ralentissez en présence de piétons	Accélérer ou maintenir une vitesse constante en présence de piétons
Conditions routières irrégulières : dos d'âne / marches / surface de route accidenté	Conduite à vitesse modérée Pliez légèrement les genoux pour mieux amortir les chocs lorsque vous traversez une surface irrégulière	Conduite à grande vitesse Accélérer sur les bosses et les dos d'âne, descendre les marches, sauter par-dessus les obstacles, monter sur les trottoirs, conduire de manière rigide.

Conditions	Utilisation inappropriée/prévue	Utilisation inappropriée
Comportement : dans les virages, les descentes, en présence d'obstacles, de véhicules et de piétons à proximité	Respectez toujours la distance de sécurité Arrêtez d'accélérer/freiner et ralentir Conduite à une vitesse modérée et freiner de manière sûre Faites attention aux portes et autres obstacles en hauteur	Non-respect de la distance de sécurité Accélération Conduite à grande vitesse, freiner brusquement Passage sous des obstacles élevés
Conditions de visibilité	Ne conduisez que s'il y a suffisamment de lumière pour conduire en toute sécurité..	Conduire dans des conditions de luminosité défavorables avec les feux éteints et sans utiliser de gilet ou de bretelles réfléchissants.
Conditions météo	Conduite dans des conditions météorologiques optimales (sans pluie)	Conduite dans des conditions défavorables : sous la pluie, lorsqu'il neige, lorsqu'il y a de la glace ou de la boue sur la route, par vent fort, par brouillard.
Se garer	Dans les zones désignées sans gêner la circulation des véhicules et des piétons Sur les surfaces lisses, en s'assurant de la stabilité Éteindre le produit et utiliser toujours un dispositif antivol. Utiliser la béquille fournie en dotation	Partout, entravant la circulation de véhicules et de piétons Sur des surfaces inégales et sans garantie de stabilité Laisser le produit allumé, sans surveillance et sans dispositif antivol
Faire des sports extrêmes / acrobaties	NON	OUI Conduite à proximité de : ravins, escarpements, ports, mer, lacs et fleuves Conduite sur les flaques d'eau Course avec d'autres véhicules
Soumettre le produit à de forts impacts	NON	OUI jeter sur des objets ou des personnes, jeter depuis des marches ou d'en haut

Que faire après une chute :

Vérifiez que le levier d'accélérateur fonctionne correctement. Pour cela, accélérez et décélérez plusieurs fois.

Vérifiez toujours que les freins fonctionnent correctement. Pour ce faire, descendez du produit, poussez-le en avant et freinez pour vous assurer qu'il réagit aux commandes.





Vérifiez que tous les composants du véhicule sont en place et solidement fixés.



Vérifiez l'état d'usure et la pression des pneus (la valeur recommandée est indiquée sur le côté du pneu). Vérifiez l'usure des freins et des câbles.

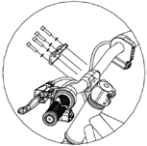

Les freins peuvent devenir chauds pendant l'utilisation. Ne touchez pas après utilisation.

2. Contenu de l'emballage et montage

Modèle	Image de référence	Dans l'emballage	Indications
Motorbike-X		<ul style="list-style-type: none"> - n.1 plaque guidon - n. 4 vis plaque guidon - n.2 plateformes - n.4 protection en plastique - n.3 clés Allen - n.2 clés fixe - n.4 vis de fixation plateforme - n.2 vis de fixation protection - n.1 chargeur de batterie 	<p>1. Roue avant</p>  <p>Levier de déverrouillage rapide</p> <p>Installer la roue sur la fourche avant dans le sens de la flèche. Après avoir installé la roue avant, tourner dans le sens des aiguilles d'une montre le levier de décrochage rapide, puis le replier vers l'intérieur pour la bloquer.</p> <p>2. Guidon:</p>  <p>Comme indiqué sur la figure, utilisez la clé Allen pour serrer la plaque de la tige du guidon avec les quatre vis et les rondelles et respectez le couple de serrage de 9Nm.</p> <p>3. Plateformes</p>  <p>Rapprochez sur le côté gauche la plateforme avec la béquille, en l'adaptant aux trous respectifs sur le cadre, insérez les deux vis et serrez-les (voir image).</p> <p>Rapprochez sur le côté opposé la plateforme, en l'adaptant aux trous respectifs du cadre, insérez les deux vis et serrez-les (voir l'image).</p>

Modèle	Image de référence	Dans l'emballage	Indications
Motorbike-X			<p>4. Protections en plastique de couleur noire :</p>  <p>Approchez et insérez les protections latérales de couleur noire en respectant le sens correct (voir image), insérez la vis et serrez-la suffisamment.</p> <p>5. Protections en plastique de couleur jaune :</p>  <p>Rapprochez et installez la protection en forme d'anneau de couleur jaune de façon à ce qu'elle coïncide avec le cadre (voir image). Répétez l'opération sur le côté opposé.</p>

Passages à effectuer après avoir prélevé le produit de son emballage :

- Installer la roue avant
- Installer le guidon
- Installer les protections en plastiques
- Effectuer le contrôle de la pression des pneus (la valeur recommandée est indiquée sur le flanc du pneu)..

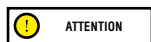

Assemblez le produit correctement

Avant d'utiliser le véhicule, assurez-vous que les pièces du véhicule sont correctement assemblées et que le système électronique fonctionne correctement :

- **Roue avant :** Vérifier l'étanchéité et la stabilité
- **Guidon :** Vérifier l'étanchéité et la stabilité
- **Plateformes :** Vérifier la stabilité de la béquille et des plateformes
- **Lever de frein :** Vérifier le fonctionnement des freins (chapitre 7)
- **Selle :** Vérifiez la hauteur et la stabilité de la selle
- **Système électronique :** Vérifier le fonctionnement du véhicule (chapitre 5)

Si, au cours du montage, on constate des vices de fabrication, des passages imprécis ou des difficultés de montage ou de réglage, ne pas conduire le véhicule et contacter le revendeur ou visiter le site www.vr46e-mobility.com pour obtenir une assistance technique.

N'utilisez pas d'accessoires et / ou de pièces supplémentaires non approuvés par le fabricant.

Tenez les enfants à l'écart des pièces en plastique (y compris les matériaux d'emballage) et des petites pièces qui peuvent provoquer une suffocation. Il est interdit de modifier ou de transformer le produit ou ses parties de quelque manière que ce soit, car cela pourrait nuire à l'efficacité, à la structure et causer des dommages. Retirez toute arête vive causée par une mauvaise utilisation, un bris ou un endommagement du produit. Si vous détectez des défauts de fabrication, des bruits inhabituels ou des anomalies, ne conduisez pas le véhicule et contactez votre concessionnaire ou visitez le site www.vr46e-mobility.com pour obtenir une assistance technique.

3. Panoramique du produit

Compte tenu du développement technologique continu, le fabricant se réserve le droit de modifier le produit sans préavis, sans mise à jour automatique de ce mode d'emploi.

Pour plus d'informations et pour consulter les révisions de ce manuel, visiter le site www.vr46e-mobility.com.

Motorbike-X

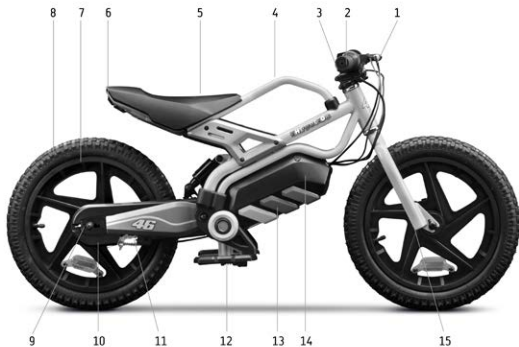

1. Levier de frein
2. Panneau de commande
3. Tige
4. Châssis
5. Selle
6. feu arrière
7. Jante
8. Pneu

9. Réglage chaîne
10. Frein à tambour
11. Chaîne (interne)
12. Béquille
13. Protection batterie
14. Batterie (interne)
15. Fourche avant

4. Recharge de la batterie



ATTENTION

À la première utilisation, chargez le produit à 100 %. Assurez-vous que le produit, le chargeur et le port de recharge sont secs. L'activité ne doit être pratiquée que par un adulte.

Instructions :

- Éteignez le produit

Modèle	Image de référence	Instructions
Motorbike-X	<p>Port de recharge</p> <p>Indicateur d'état de charge</p> <p>A</p> <p>B</p>	<ol style="list-style-type: none"> 1. Assurez-vous que le véhicule est éteint avant de recharger. 2. Ouvrez le bouchon en caoutchouc situé sur le port de charge (côté intérieur du châssis). 3. Insérez d'abord la fiche (A) du chargeur dans la prise secteur, puis connectez le connecteur (B) au port de charge du véhicule. 4. Lorsque la batterie est chargée (voyant vert), retirez le connecteur du chargeur, n'oubliez pas de réinsérer le bouchon en caoutchouc dans le port de charge. <div style="border: 1px solid black; padding: 5px; margin-top: 10px;"> <p>ATTENTION</p> </div> <p>La lumière rouge présente sur l'alimentateur deviendra verte lorsque l'opération de recharge sera terminée.</p>

Pour recharger ce produit, utilisez **UNIQUEMENT** le chargeur fourni



ATTENTION

Modèle	Modèle chargeur de batterie	Tension de sortie	Temps de charge
Motorbike-X	CP2515	25.2V 1,5A	3-4 heures

L'utilisation d'un autre type de chargeur peut endommager le produit ou impliquer d'autres risques potentiels. Ne chargez jamais le produit sans surveillance. N'allumez pas la trottinette pendant la recharge.

Après chaque utilisation, rechargez complètement la batterie pour prolonger sa durée de vie. Ne rechargez pas le produit immédiatement après son utilisation. Laissez le produit refroidir pendant une heure avant de le recharger.

Le produit ne doit pas être chargé pendant de longues périodes. La surcharge réduit la durée de vie de la batterie et présente des risques potentiels supplémentaires.

Il est conseillé de ne pas laisser le véhicule se décharger complètement pour éviter d'endommager la batterie.

Les dommages causés par une absence prolongée de charge sont irréversibles et ne sont pas couverts par la garantie limitée. Une fois le dommage survenu, la batterie ne peut plus être rechargée (le démontage de la batterie par du personnel non qualifié est interdit car cela pourrait entraîner des chocs électriques, des courts-circuits ou même des incidents de sécurité majeurs).

Si vous êtes absent pendant un certain temps, par exemple pendant les vacances, et que vous confiez l'appareil à un tiers, laissez-le à l'état de charge partielle (20 à 50 % de charge), et non à l'état de charge complète.

Effectuez un contrôle visuel régulier du chargeur et des câbles du chargeur. Si le câble du chargeur présente des dommages évidents, ne l'utilisez pas pour éviter tout dommage et/ou risque supplémentaire, contactez-nous pour un remplacement.

Avertissements concernant la batterie

La batterie est composée de cellules lithium-ion et de produits chimiques dangereux pour la santé et l'environnement. N'utilisez pas le produit s'il dégage des odeurs, des substances ou une chaleur excessive. Ne mettez pas au rebut le produit ou la batterie avec les déchets ménagers. L'utilisateur final est responsable de l'élimination des équipements électriques et électroniques et des batteries conformément à toutes les réglementations en vigueur.

Évitez les batteries usagées, défectueuses et/ou non originales d'autres modèles ou marques.

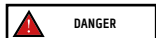

Ne laissez pas la batterie à proximité d'un feu ou de sources de chaleur. Risque d'incendie et d'explosion. N'ouvrez pas ou ne démontez pas la batterie et ne frappez pas, ne jetez pas, ne percez pas la batterie et n'y fixez pas d'objets.

Ne touchez pas les substances qui s'échappent de la batterie, car elle contient des substances dangereuses. Ne laissez pas les enfants ou les animaux toucher la batterie.

Ne surchargez pas ou ne court-circuitez pas la batterie. Risque d'incendie et d'explosion.

Évitez d'immerger ou d'exposer la batterie à l'eau, sous la pluie ou à d'autres substances liquides. N'exposez pas la batterie à la lumière directe du soleil, à une chaleur ou un froid excessif (par exemple, ne laissez pas le produit ou la batterie dans une voiture en plein soleil pendant une période prolongée), à un environnement contenant des gaz explosifs ou des flammes.

Ne transportez pas et ne stockez pas la batterie avec des objets métalliques tels que des épingles à cheveux, des colliers, etc. Le contact entre des objets métalliques et les contacts de la batterie peut provoquer un court-circuit entraînant des dommages physiques ou la mort.

5. À propos des commandes / Panneau de commande

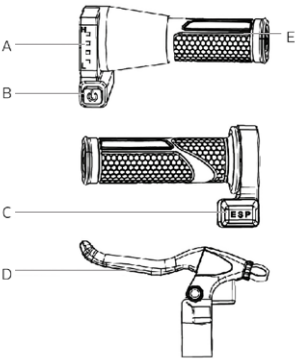
Modèle	
Motorkbike-X	 <p>A. Indicateur de niveau de la batterie : indique l'état de charge restant de la batterie*.</p> <p>B. Bouton marche/arrêt : appuyez sur ce bouton pour allumer ou éteindre le véhicule.</p> <p>C. Commutateur de mode E-S-P, sélecteur de mode de vitesse :</p> <ol style="list-style-type: none">1. E (facile) : 8 Km/h (4-6 ans) pour débutants2. P (pratique) : 12 Km/h (4-6 ans) pour les experts3. S (sport) : 16 Km/h (6+ ans) pour les experts <p>D. Levier de frein : maintenez le levier de frein enfoncé pour ralentir et/ou arrêter le véhicule.</p> <p>E. Bouton d'accélérateur : à tourner pour accélérer ou décélérer.</p> <p>* Lorsque la dernière barre clignote, cela indique que la batterie doit être chargée immédiatement.</p>

6. Guide rapide



- À la première utilisation, chargez le produit à 100 %.
- Vérifiez la pression des pneus (la valeur recommandée est indiquée sur le côté du pneu). Au cas où la trottinette électrique n'arrive pas à faire au moins 60 % des km déclarés ou n'atteint pas la vitesse maximale dans les 3 premiers mois d'utilisation, il est probable que les pneus se soient à nouveau dégonflés, il faudra donc rétablir la pression comme indiqué.
- Vérifiez le frein.
- Mettez le véhicule en marche.
- Placez le véhicule sur une surface plane.
- Montez dans le véhicule et tenez fermement le guidon des deux mains, donnez une légère poussée et accélérez.



ATTENTION

- Lorsque vous conduisez le produit, inclinez votre corps dans le sens de la marche pendant un virage et tournez lentement le guidon.
- Pour arrêter le produit, relâchez l'accélérateur et appuyez sur le levier de frein.
- Pour descendre, arrêtez d'abord complètement le véhicule. Descendre de la motorkbike-X en mouvement peut entraîner des blessures.
- Avant chaque utilisation, vérifiez les freins et leur état d'usure, vérifiez la pression des pneus (voir la valeur recommandée sur le flanc du pneu), l'état d'usure des roues, l'accélérateur et l'état de charge de la batterie.

7. Réglage des freins

Modèle	
Motorbike-X	<div data-bbox="222 171 412 221" style="border: 1px solid black; padding: 2px; display: inline-block;"> ATTENTION</div> <p data-bbox="523 205 598 221">Vis de réglage</p>   <p data-bbox="225 442 335 471">(A) Réglage du câble de frein</p> <p data-bbox="841 442 971 471">(B) Ajusteur de câble de commande de frein</p> <p data-bbox="219 506 957 544">Dévissez l'écrou [A] pour desserrer (s'il est trop serré) ou tirer (s'il est trop lâche) le câble de frein, vous pouvez également le régler à partir du tendeur de câble du levier de frein [B].</p>

8. Autonomie et performances

L'autonomie maximale et les performances du véhicule dépendent de plusieurs variables :

Terrain : la conduite sur chaussée lisse permet d'obtenir une meilleure autonomie et de meilleures performances que la conduite sur des routes accidentées et des montées.

Poids de l'utilisateur : plus le poids est élevé, plus l'autonomie et les performances du véhicule sont réduites.

Température : conduire la Motorbike-X dans un environnement très froid ou très chaud affecte l'autonomie et les performances.

Vitesse et style de conduite : la conduite fluide et constante prolonge l'autonomie. Les accélérations, décélérations et manœuvres continues réduisent considérablement l'autonomie. La vitesse plus basse prolonge l'autonomie.

Maintenance et entretien : une recharge en temps opportun, un entretien correct et un contrôle régulier de la pression des pneus (voir la valeur de référence dans la section 10) augmentent l'autonomie et assurent des performances constantes dans le temps.

Le niveau de charge de la batterie a une incidence sur les performances. Plus le niveau est bas, plus les performances de vitesse sont faibles, surtout en côte.

9. Stockage, entretien et nettoyage

S'il y a des taches sur le corps du produit, nettoyez-les avec un chiffon humide. Si les taches persistent, appliquez un savon neutre, brossez-les avec une brosse à dents, puis essuyez avec un chiffon humide. Si les composants en plastique présentent des rayures, utilisez du papier de verre ou un autre matériau abrasif pour les éliminer. Ne nettoyez pas le produit avec de l'alcool, de l'essence, de la paraffine ou d'autres solvants chimiques corrosifs et volatils afin d'éviter tout dommage grave. Ne pas laver le produit avec des jets

d'eau à haute pression. Pendant le nettoyage, assurez-vous que le produit est éteint, que le câble de charge est déconnecté et que le bouchon en caoutchouc est fermé car une fuite d'eau pourrait provoquer des chocs électriques ou d'autres problèmes graves. L'infiltration d'eau dans la batterie peut endommager les circuits internes, provoquer un incendie ou une explosion. En cas de doute sur la présence d'une infiltration d'eau dans la batterie, arrêtez immédiatement de l'utiliser et renvoyez-la au SAV ou à votre revendeur pour un contrôle.

Lorsque le produit n'est pas utilisé, rangez-le dans un endroit fermé sec et frais. Ne le rangez pas à l'extérieur ou à l'intérieur de la voiture pendant une période prolongée. Un ensoleillement excessif, une surchauffe et un froid extrême accélèrent le vieillissement des pneus et compromettent la durée de vie à la fois du produit et de la batterie. Ne l'exposez pas à la pluie ou à l'eau, ne l'immergez pas et ne le lavez pas à l'eau.

Vérifiez régulièrement le serrage des différentes pièces boulonnées, notamment les axes des roues, le système de pliage et de transport, le système de direction, le système de freinage, le bon état du cadre, des fourches et de la suspension. Les écrous et toutes les autres fixations autobloquantes peuvent perdre leur efficacité, il est donc nécessaire de vérifier et de resserrer périodiquement ces éléments.

Comme tous les composants mécaniques, ce produit est sujet à l'usure et à de fortes contraintes. Des matériaux et des composants différents peuvent réagir à l'usure ou à la fatigue sous contrainte de différentes manières. Si la durée de vie d'un composant est dépassée, il peut se briser brusquement et causer des blessures au conducteur. Toute fissure, rayure ou changement de couleur dans les zones fortement sollicitées indique que la durée de vie du composant a été atteinte et qu'il doit être remplacé.

Vérifiez l'usure des pneus : il ne doit pas y avoir de coupures, de fissures, de corps étrangers, de gonflements anormaux, de pièces manquantes ou d'autres dommages. Pour la pression des pneus, se référer à la valeur indiquée sur le côté du pneu (valeur recommandée).

N'essayez pas de démonter ou de réparer le produit par vous-même. Le remplacement de tous les composants de Motorbike-X doit être effectué par le service d'assistance technique agréé. Pour en savoir plus, contactez votre concessionnaire ou visitez le site www.vr46e-mobility.com

10. Fiche technique

Informations générales	
Motorbike-X	
Châssis	Acier
Suspensions	Central
Vitesse*	Lv1 : 8 km/h - âge 4-6 ans pour les débutants Lv2 : 12 km/h - âge 4-6 ans pour les experts Lv3 : 16 km/h - âge 6 pour les experts La vitesse est liée à la charge restante de la batterie et à la charge
Freins	Frein à tambour arrière
Pneus	Mesure : 16" x 2,4 avec chambre à air Pression : 40 PSI / 2.76 BAR
Charge maximum	45kg
Conducteur	4-6 ans - Utilisation du produit uniquement sous la surveillance d'un adulte. Le produit ne convient pas aux enfants de moins de 3 ans  Le port d'un équipement de protection est obligatoire. Ne doit pas être utilisé dans la circulation. Vérifiez la législation en vigueur dans votre pays
Température de fonctionnement	0°C / 45°C
Durée de charge	environ 3-4 heures
Autonomie**	Jusqu'à ± 8Km
Système électrique	
Puissance nominale Moteur	0.15kW; 150W Brushless
Puissance maximum Moteur	0.38Kw; 380W
Écran	LED
Batterie	21,6V 5.2Ah 112.3Wh
Limite de courant	16A
Phares	arrière à LED
Fonction	Pas d'application
Mesures	
Poids net	15.5kg
Poids brut	19kg
Dimensions produit ouvert	1215x550x613mm
Dimensions emballage	1113x245x475mm

* Toujours respecter le code de la route et les normes en matière en vigueur dans le pays de circulation.

** sujet à variations en fonction du poids du conducteur, des conditions de la route et de la température.

11. Résolution des problèmes

Problème	Cause	Solution
Le moteur surchauffe	Température de fonctionnement excessive Défaut du moteur	Ne le touchez pas et laissez le refroidir pendant au moins 30 minutes avant de redémarrer le système Demander l'assistance technique
La roue motrice ne tourne pas	Anomalie du capteur du frein Le moteur est bloqué	Un capteur de frein défectueux peut entraîner un arrêt intempestif de la bicyclette. Vérifiez et, si nécessaire, nettoyez la fente du levier de frein avec une brosse. Veillez à ce que le câble de frein revienne en douceur à sa position initiale après chaque mouvement de freinage. Si le problème persiste, demander l'assistance technique Demander l'assistance technique
Le moteur s'éteint en cours de fonctionnement	Surchauffe du moteur	Arrêtez le véhicule et attendez qu'il refroidisse pendant au moins 30 minutes. Demander l'assistance technique
Une fois le produit rechargé, il ne s'allume pas ou s'éteint après quelques kilomètres.	Batterie endommagée	Demander l'assistance technique
La batterie ne se charge pas ou le produit ne s'allume pas	Problème électrique Chargeur endommagé Câbles et fils	Demander l'assistance technique Remplacez le chargeur Demander l'assistance technique Le desserrage interne des câbles et des fils peut également en être la cause. Contactez votre revendeur local pour résoudre le problème.

12. Conditions de responsabilité et de garantie

L'acheteur assume tous les risques associés au fait de ne pas porter un casque et d'autres équipements de protection. L'acheteur est tenu de respecter les réglementations locales en vigueur :

1. l'âge minimum autorisé pour le conducteur,
2. les restrictions sur les types de conducteurs qui peuvent utiliser le produit
3. à tous les aspects réglementaires

L'acheteur est également tenu de maintenir le produit propre et en parfait état d'efficacité et d'entretien, d'effectuer avec diligence les contrôles de sécurité lui incombant tels que décrits dans les sections précédentes, de ne pas altérer le produit de quelque manière que ce soit et de conserver toute la documentation relative à l'entretien.

La société ne répond pas des dommages provoqués et n'est en aucun cas responsable des dommages causés aux biens ou aux personnes dans les cas où :

- le produit est utilisé de manière incorrecte ou non conforme aux instructions du manuel d'instructions ;
- le produit, suite à l'achat, est altéré ou modifié dans tout ou partie de ses composants.

En cas de défaillance du produit dû à des causes non imputables à des comportements incorrects du conducteur et si vous souhaitez consulter les conditions générales de garantie, veuillez contacter votre concessionnaire ou visitez le site www.vr46e-mobility.com

Sont toujours exclues du champ d'application de la Garantie Légale des Produits les défaillances ou dysfonctionnements causés par des événements accidentels et/ou imputables à la responsabilité de l'Acheteur ou par une utilisation du Produit non conforme à l'usage prévu et/ou à celui prévu dans la documentation technique jointe au Produit, ou dus à un défaut de réglage des parties mécaniques, à l'usure naturelle des matériaux d'usure ou causés par des erreurs de montage, un manque d'entretien et/ou une utilisation de celui-ci non conforme aux instructions.

Par exemple, les éléments suivants doivent être considérés comme exclus de la Garantie légale relative aux Produits :

- les dommages causés par des chocs, des chutes ou des collisions accidentelles, des crevaisons ;
- les dommages causés par l'utilisation, l'exposition ou le stockage dans un environnement inapproprié (par exemple : présence de pluie et/ou de boue, exposition à l'humidité ou à des sources de chaleur excessive, contact avec du sable ou d'autres substances)
- dommages causés par le manque de réglage pour l'utilisation sur route et/ou entretien des pièces mécaniques, des freins à disque mécaniques, du guidon, des pneus, etc. ; l'installation et/ou le montage incorrect des pièces et/ou des composants
- l'usure naturelle des matériaux consommables : frein à disque mécanique (par ex. plaquettes, étriers, disque, câbles), pneus, plateformes, joints, roulements, feux led et ampoules, pied, boutons, garde-boue, pièces en caoutchouc (plateforme), câblage des connecteurs des câbles, caches et autocollants, etc. ; connecteurs des câbles, masques et autocollants, etc. ;
- l'entretien inapproprié et/ou l'utilisation incorrecte de la batterie du Produit ;
- l'altération et/ou le forçage de parties du Produit ;
- l'entretien ou la modification incorrect ou inadéquat du Produit ;
- la mauvaise utilisation du Produit (par exemple : surcharge, utilisation dans des compétitions et/ou pour des activités commerciales de location) ;
- les entretiens, les réparations et/ou les interventions techniques sur le Produit effectués par des tiers non autorisés ;
- les dommages aux Produits résultant du transport, s'il est effectué par l'Acheteur ;
- les dommages et/ou les défauts résultant de l'utilisation de pièces de rechange non originales.

Nous vous invitons à consulter la version la plus récente des conditions de garantie disponible sur le site : www.vr46e-mobility.com/support/

13. Informations sur l'élimination

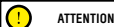

ATTENTION

Traitement du dispositif électrique ou électronique en fin de vie (applicable dans tous les pays de l'union européenne et dans d'autres systèmes européens avec système de tri sélectif)



Ce symbole sur le produit ou sur l'emballage indique que le produit ne doit pas être considéré comme un déchet ménager normal, mais doit plutôt être livré à un point de collecte approprié pour le recyclage des équipements électriques et électroniques (DEEE).

En vous assurant que ce produit est éliminé correctement, vous contribuerez à éviter les conséquences négatives potentielles pour l'environnement et la santé qui pourraient autrement être causées par une élimination inappropriée. Le recyclage des matériaux permet de conserver les ressources naturelles.

Pour des informations plus détaillées sur le recyclage et l'élimination de ce produit, vous pouvez contacter le service local d'élimination des déchets ou bien le point de vente où vous l'avez acheté.

Dans tous les cas, il faut effectuer l'élimination conformément à la normative en vigueur dans le pays d'achat.

En particulier, les consommateurs sont tenus de ne pas éliminer les DEEE en tant que déchets municipaux, mais doivent participer à la collecte séparée de ce type de déchets à travers deux modes de remise :

- Aux Centres de Collecte municipaux (également appelés Eco-emplacements, îlots écologiques), directement ou via les services de collecte des entreprises municipales, là où ils sont disponibles ;
- Au près des points de vente de nouveaux appareils électriques et électroniques.

Ici, les DEEE de très petites dimensions (dont le côté le plus long est inférieur à 25 cm) peuvent être livrés gratuitement, tandis que les plus gros peuvent être livrés en mode 1 contre 1, c'est-à-dire en livrant l'ancien produit lorsque vous en achetez un neuf ayant les mêmes fonctions.

Par ailleurs, le mode 1 contre 1 est toujours garanti lors de l'achat par le consommateur d'un nouvel EEE, quelle que soit la taille du DEEE.

En cas d'élimination abusive d'équipements électriques ou électroniques, les sanctions prévues par la législation en vigueur en matière de protection de l'environnement peuvent être appliquées (selon la législation italienne ; veuillez impérativement vous conformer à la réglementation en vigueur dans le pays d'utilisation / d'élimination du véhicule).

Si les DEEE contiennent des piles ou des accumulateurs, ceux-ci doivent être retirés et soumis à un tri sélectif spécifique.

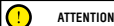

ATTENTION

Traitement des batteries usagées (applicable dans tous les pays de l'Union européenne et dans d'autres systèmes européens dotés de systèmes de tri sélectif)



Ce symbole sur le produit ou sur l'emballage indique que la batterie ne doit pas être considérée comme un déchet ménager normal. Sur certains types de batteries, ce symbole peut être utilisé en combinaison avec un symbole chimique.

Les symboles chimiques du mercure (Hg) ou du plomb (Pb) sont ajoutés si la batterie contient plus de 0,0005 % de mercure ou de 0,004 % de plomb.

En vous assurant que les batteries sont éliminées correctement, vous contribuerez à éviter les conséquences négatives potentielles pour l'environnement et la santé qui pourraient autrement être causées par leur mise au rebut inappropriée. Le recyclage des matériaux permet de conserver les ressources naturelles. Dans le cas de produits qui, pour des raisons de sécurité, de performance ou de protection des données, nécessitent une connexion fixe à une pile/batterie interne, celle-ci ne doit être remplacée que par du personnel de maintenance qualifié.

Livrez le produit en fin de vie à des points de collecte adaptés à l'élimination des équipements électriques et électroniques : cela garantit que la batterie à l'intérieur est également traitée correctement.

Pour plus d'informations sur la mise au rebut de la pile-batterie usée ou du produit, vous pouvez contacter le service local pour l'élimination des déchets ou le point de vente où vous l'avez acheté.

Dans tous les cas, il faut effectuer l'élimination conformément à la normative en vigueur dans le pays d'achat.

Dieses Handbuch bezieht sich auf das folgende Produkt:

Motorbike-X

Benutzerhandbuch

Übersetzung der Originalanweisungen

Vielen Dank, dass Sie sich für dieses Produkt entschieden haben.
Für Informationen, technischen Support, Service und die allgemeinen Garantiebedingungen wenden Sie sich an Ihren Händler oder besuchen Sie die Website www.vr46e-mobility.com

Für Ersatzteile besuchen Sie die Website www.urbanemobility.com

Verzeichnis

1. Sicherheitshinweise
2. Packungsinhalt und Montage
3. Produktübersicht
4. Aufladen des Akkus
5. Informationen zu den Bedienelementen / Bedienpult
6. Kurzanleitung
7. Einstellung der Bremsen
8. Reichweite und Leistungen
9. Lagerung, Wartung und Reinigung
10. Technisches Datenblatt
11. Abhilfe bei Problemen
12. Haftung und allgemeine Garantiebedingungen
13. Informationen zur Entsorgung

1. Sicherheitshinweise

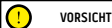

WICHTIG! Lesen und befolgen Sie die folgenden Anweisungen sorgfältig, bevor Sie das Produkt verwenden. Bewahren Sie das Benutzerhandbuch zum Nachschlagen oder für neue Benutzer auf.

Nehmen Sie sich die Zeit, die Grundlagen der praktischen Anwendung zu erlernen, um schwerwiegende Unfälle, die in den ersten Monaten auftreten können, zu vermeiden. Wenden Sie sich an Ihren Händler, um Unterstützung bei der korrekten Verwendung des Produkts zu erhalten oder um an eine geeignete Schulungseinrichtung verwiesen zu werden.

Das Unternehmen lehnt jede direkte oder indirekte Haftung ab, die sich aus der missbräuchlichen Verwendung des Produkts, der Nichteinhaltung der Verkehrsvorschriften und der Anweisungen in diesem Handbuch, aus Unfällen und Streitigkeiten aufgrund von Nichtbeachtung und illegalen Handlungen ergibt.

Dieses Produkt ist ein Freizeitprodukt. Es darf nur von einer Person und nicht für den Transport von Passagieren benutzt werden, da es nicht von mehr als einer Person zur Zeit benutzt werden darf.

Verändern Sie den Verwendungszweck des Produkts in keiner Weise, dieses Produkt ist ein Spielzeug und eignet sich nicht für Stunts, Wettkämpfe, das Tragen von Gegenständen, das Ziehen von Personen, anderen Produkten/Artikeln oder Anhängen.

Das Motorbike-X muss mit Vorsicht verwendet werden, wobei stets die in dieser Bedienungsanleitung enthaltenen und von der Straßenverkehrsordnung des entsprechenden Landes auferlegten Regeln zu beachten sind, um Gefahren zu vermeiden und mit größter Sorgfalt auf sich selbst und andere zu achten.

ALLGEMEINE WARNHINWEISE:

Das Produkt ist NICHT für Kinder unter 3 Jahren (36 Monate) bestimmt.



Gefahr des Verschluckens von Kleinteilen.

Verwendung des Produkts nur unter unmittelbarer Aufsicht eines Erwachsenen.

Zugelassene Schutzausrüstung (Helm, Handschuhe, Knieschützer, Ellbogenschützer usw.) muss getragen werden. Nicht im Straßenverkehr verwenden.

Verwenden Sie das Produkt mit äußerster Vorsicht.

Besonderes Geschick des Benutzers ist erforderlich, um Stürze und Kollisionen mit daraus resultierenden Schäden und Verletzungen des Benutzers und Dritter zu vermeiden.

Überprüfen Sie vor der Verwendung immer den Gesamtzustand des Produkts (Reifendruck, Bremszustand, Schraubenanzug, eingestellte Höchstgeschwindigkeit usw.).

Verwenden Sie das Gerät nicht unter den folgenden Bedingungen: stark befahrene Straßen oder wenn Fahrzeuge auf der Straße sind, steile Stufen, auf oder in der Nähe von Treppen, nachts oder bei schlechter Sicht, regnerisches Wetter oder andere potenziell gefährliche Umgebungen.



Fahranforderungen:

Modell	Motorbike-X
Gewicht MIN. (kg)	20
Gewicht MAX. (kg)	45
Alter MIN *	4
Alter MAX *	6
Größe (cm) MIN.	80
Größe (cm) MAX.	120

* Überprüfen und befolgen Sie vor der Verwendung des Produkts die geltenden örtlichen Vorschriften in Bezug auf das zulässige Mindestalter des Fahrers, die Beschränkungen für den Fahrertyp, der das Produkt verwenden darf, und die Verwendung dieses Produkttyps.

Der A-bewertete Emissionsschalldruckpegel (Lärm) am Ohr des Fahrers beträgt weniger als 70 dB(A).

Grafische Darstellung von Sicherheitswarnungen

Zur Identifizierung der Sicherheitshinweise in diesem Handbuch werden die folgenden grafischen Warnsymbole verwendet. Sie haben die Funktion,

die Aufmerksamkeit des Lesers / Benutzers im Sinne einer korrekten und sicheren Verwendung des Produkts auf sich zu ziehen.

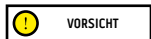

Vorsicht

Hebt die Regeln hervor, die befolgt werden müssen, um Schäden am Produkt zu vermeiden und/oder gefährliche Situationen zu verhindern.



Restrisiken

Weist auf Gefahren hin, die Restrisiken verursachen, auf die der Benutzer achten muss, um Verletzungen oder Sachschäden zu vermeiden.

Allgemeine Warnhinweise

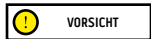

Bitte denken Sie daran, dass Sie an öffentlichen Orten oder auf der Straße, selbst wenn Sie diese Anleitung genau befolgen, nicht vor Verletzungen durch Verstöße oder unangemessene Handlungen gegenüber anderen Fahrzeugen, Hindernissen oder Personen geschützt sind. Ein unsachgemäßer Gebrauch des Produkts oder die Nichtbeachtung der Anweisungen in diesem Handbuch kann zu ernsthaften Schäden führen. Dieses Produkt ist ein Elektrofahrzeug. Je schneller Sie fahren, desto länger ist der Bremsweg. Bei einer Vollbremsung auf rutschigen, schlammigen, nassen oder vereisten Straßen können die Räder durchdrehen und Sie können das Gleichgewicht verlieren. Sie müssen eine angemessene Geschwindigkeit und einen ausreichenden Sicherheitsabstand zu anderen Fahrzeugen oder Fußgängern einhalten. Seien Sie besonders vorsichtig, wenn Sie auf

unbekannten Straßen fahren. Öffnen Sie den Ständer nicht, wenn Sie das Produkt verwenden, da sonst die Gefahr besteht, dass Sie sich schwer verletzen und das Produkt beschädigt wird.

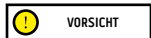

Auf nassen Straßen wird der Bremsweg länger und die Bodenhaftung verringert sich merklich im Vergleich zu trockenen Straßen! Fahren Sie vorsichtiger und halten Sie die Sicherheitsabstände ein!

Tragen Sie zu Ihrer eigenen Sicherheit immer einen Helm, Knie- und Ellbogenschützer, um sich vor Stürzen und Verletzungen während der Fahrt mit dem Produkt zu schützen. Wenn Sie das Produkt verleihen, lassen Sie den Fahrer die Sicherheitsausrüstung tragen und erklären Sie ihm die Bedienung des Fahrzeugs. Um Verletzungen zu vermeiden, leihen Sie das Produkt nicht an Personen aus, die nicht wissen, wie man es benutzt. Tragen Sie immer Schuhe, bevor Sie das Produkt verwenden.

Kinder dürfen keine Reinigungs- und/oder Wartungsarbeiten durchführen

Anweisungen und Warnungen zum Fahrverhalten

Bedingungen	Bestimmungsgemäße/sachgemäße Verwendung	Unsachgemäße Verwendung
Fahrer	Einer	Mehrere Personen oder Tiere
Sicherheitsausrüstung	Helm, Knieschützer, Ellbogenschützer, Weste Reflektor	Keine Ausrüstung
Vor Fahrtantritt prüfen	Kontrollieren Sie vor jedem Gebrauch die Bremsen und ihre Funktionsfähigkeit, prüfen Sie den Reifendruck (empfohlener Wert finden Sie auf der Seite des Reifens), die Abnutzung der Räder, das Gaspedal und den Ladezustand der Batterie. Wenn Sie ungewöhnliche Geräusche oder Anomalien feststellen, verwenden Sie das Produkt nicht und wenden Sie sich an Ihren Händler oder den technischen Kundendienst	Das Produkt nicht vor dem Fahren überprüfen Das Produkt in Gegenwart von Geräuschen und Anomalien verwenden
Das Produkt schieben	Nicht beschleunigen Das Produkt auf Fußgänger-Übergängen schieben In überfüllten Bereichen	Den Beschleuniger betätigen Das Fahrzeug über Fußgängerüberwege fahren Fahren mit dem Fahrzeug in überfüllten Gebieten

Bedingungen	Bestimmungsgemäße/sachgemäße Verwendung	Unschlaggemäße Verwendung
Beim Halten	Die Person, die dieses Produkt fährt, muss in der Lage sein, beide Füße auf den Boden zu stellen und den Lenker in der richtigen Höhe zu halten	Nicht in der Lage zu sein, das Produkt stabil und ausgewogen zu halten. Sich auf das in Betrieb stehende oder angehaltene Produkt setzen
Fahren unter normalen Bedingungen	Keine Gegenstände hängen vom Lenker	Am Lenker gehängte Gegenstände führen zu Instabilität und können ein Hindernis während der Fahrt darstellen
	Fahren mit beiden Händen am Lenker. Verwenden Sie keine Geräte wie Telefone, Smartwatches, Musikplayer oder Headsets	Fahren mit einer Hand oder ohne Hände Die Verwendung von Geräten wie Mobiltelefon, Smartwatches, Musikplayer und Headsets
	Fahren Sie bequem und sicher mit beiden Füßen auf den Trittbrett	Fahren mit einem oder mehreren Füßen außerhalb des Trittbretts
	Fahren mit Helm und Schutzausrüstung	Fahren ohne Helm und Schutzausrüstung
	Fahren unter Aufsicht von Erwachsenen, nicht im Straßenverkehr	Fahren auf der Autobahn, Fernstraßen Fahren auf stark befahrenen Straßen Fahren auf Bürgersteigen Fahren in überfüllten Gebieten Fahren auf sehr unebenen Straßen Fahren in der Nähe von: Schluchten, Steilhängen, Häfen, Meer, Seen und Flüssen
	Beachten Sie die geltenden örtlichen Vorschriften und die Straßenverkehrsordnung	Nichteinhaltung der geltenden Vorschriften und der Straßenverkehrsordnung
	Schauen Sie immer voraus und achten Sie auf alle Hindernisse, Fahrzeuge und Fußgänger in der Nähe	Ablenkungen beim Fahren
	Ändern Sie die Richtung, stellen Sie sicher, dass Sie gesehen werden, und verlangsamen Sie Ihre Geschwindigkeit Blicken Sie immer nach vorne und mäßigen Sie Ihre Geschwindigkeit unter Beachtung der Straßenverkehrsregeln und der am stärksten gefährdeten Personen Verwenden Sie immer die Blinker, wenn auf dem Produkt bereitgestellt	Ändern der Fahrtrichtung mit hoher Geschwindigkeit, ohne sicherzustellen, dass Sie gesehen werden Gleichzeitiges Bremsen und Wenden macht das Fahrzeug instabil Keine Fahrtrichtungsanzeiger verwenden
Verlangsamen in Gegenwart von Fußgängern	Beschleunigen oder Beibehalten einer konstanten Geschwindigkeit in Gegenwart von Fußgängern	
Unebenheiten auf der Straße: Fahrbahnschwellen/Gefälle/rauer Straßenbelag	Fahren mit mäßiger Geschwindigkeit Beugen Sie Ihre Knie leicht, um Stöße besser abzufedern, wenn Sie eine unebene Fläche überqueren.	Fahren mit hoher Geschwindigkeit Auf Unebenheiten beschleunigen, Stufen hinunter zu fahren, Hindernisse überspringen, auf Gehwegen fahren, steifes Fahrverhalten.

Bedingungen	Bestimmungsgemäße/sachgemäße Verwendung	Unsachgemäße Verwendung
Verhalten: bei Kurvenfahrten, bergab, in Gegenwart von Hindernissen, Fahrzeugen und Fußgängern in der Nähe	Einen sicheren Abstand halten Beenden Sie das Beschleunigen / Bremsen und Verlangsamen. Fahren Sie mit moderater Geschwindigkeit und bremsen Sie sicher Achten Sie auf Türen und andere Hindernisse in der Höhe	Sicherheitsabstand nicht einhalten. Beschleunigen Fahren mit hoher Geschwindigkeit, plötzlich bremsen Unter Hindernissen in der Höhe hindurch fahren
Sichtbarkeitsbedingungen	Fahren Sie nur, wenn die Lichtverhältnisse eine sichere Fahrt ermöglichen.	Fahren bei ungünstigen Lichtverhältnissen mit ausgeschaltetem Licht und ohne eine reflektierende Jacke oder einen reflektierenden Gurt zu tragen.
Wetterbedingungen	Fahren bei optimalen Witterungsbedingungen (kein Regen)	Fahren unter widrigen Wetterbedingungen: bei Regen, Schnee, Eis oder Schlamm auf der Straße, starkem Wind und Nebel.
Parken	In speziellen Bereichen, ohne die Bewegung von Fahrzeugen und Fußgängern zu behindern Auf glatten Oberflächen für sicheren Stand Schalten Sie das Produkt aus und verwenden Sie immer eine Diebstahlsicherung. Benutzen Sie den mitgelieferten Ständer	Überall Behinderung der Bewegung von Fahrzeugen und Fußgängern Auf unebenem Untergrund und ohne Gewährleistung der Standsicherheit Einschalten des Produkts, unbeaufsichtigt lassen ohne Diebstahlsicherung
Extremsportarten/Akrobatik	NEIN	JA Fahren in der Nähe von: Schluchten, Steilhängen, Häfen, Meer, Seen und Flüssen Durch Pfützen fahren Rennen mit anderen Fahrzeugen
Einwirkung starker Stöße auf das Produkt	NEIN	JA Werfen auf Dinge oder Personen, Werfen von Stufen oder von oben

Das ist nach einem Sturz zu tun:

Überprüfen Sie, ob der Gasbedienungshebel richtig funktioniert. Beschleunigen und verzögern Sie dazu mehrmals.

Prüfen Sie immer, ob die Bremsen richtig funktionieren. Steigen Sie dazu vom Produkt ab, schieben Sie das Produkt vorwärts und bremsen Sie, um sicherzustellen, dass es auf die Bedienelemente reagiert.





Stellen Sie sicher, dass alle Rollerkomponenten vorhanden und sicher befestigt sind.



Überprüfen Sie den Reifenverschleiß und den Reifendruck (die empfohlenen Werte finden Sie auf der Reifenflanke). Überprüfen Sie den Verschleiß der Bremsen und der Kabel

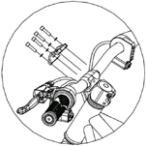

Die Bremsen können während des Gebrauchs heiß werden. Nach Gebrauch nicht berühren.

2. Inhalt der Packung und Montage

Modell	Bezugsbild	In der Verpackung	Angaben
Motorbike-X		<ul style="list-style-type: none"> - 1 x Lenkerhalterung - 4 x Schrauben Lenkerhalterung - 2 x Fußstützen - 4 x Kunststoffabdeckungen - 3 x Inbusschlüssel - 2 x Gabelschlüssel - 4 x Befestigungsschrauben der Fußstütze - 2 x Befestigungsschrauben für die Abdeckung - 1 x Ladegerät 	<p>1. Vorderrad:</p>  <p style="text-align: center;">Schnellspannhebel</p> <p>Montieren Sie das Rad in Pfeilrichtung auf der Vordergabel. Drehen Sie nach dem Einbau des Vorderrads den Schnellspannhebel gerade so weit im Uhrzeigersinn, dass er einrastet, und klappen Sie ihn schließlich nach innen</p> <p>2. Lenkers:</p>  <p>Ziehen Sie die Lenkerhalterung mit den vier Schrauben und Unterlegscheiben mit dem Inbusschlüssel fest, wie in der Abbildung gezeigt, und beachten Sie das Anzugsdrehmoment von 9Nm.</p> <p>3. Fußstützen:</p>  <p>Positionieren Sie die Fußstütze mit dem mitgelieferten Ständer auf die linke Seite, passen Sie sie an die entsprechenden Löcher des Rahmens an, setzen Sie die beiden Schrauben ein und ziehen Sie sie fest (siehe Abbildung).</p>

Modell	Bezugsbild	In der Verpackung	Angaben
Motorbike-X			<p>Positionieren Sie die Fußstütze auf der gegenüberliegenden Seite, passen Sie sie an die entsprechenden Löcher im Rahmen an, setzen Sie die beiden Schrauben ein und ziehen Sie sie fest (siehe Abbildung).</p> <p>4. Schwarze Kunststoffabdeckungen:</p>  <p>Nähern Sie die schwarzen Seitenabdeckungen und setzen Sie sie ein, achten Sie dabei auf die richtige Richtung (siehe Abbildung), setzen Sie die Schraube ein und ziehen Sie sie ausreichend fest.</p> <p>5. Farbige Kunststoffabdeckungen gelb:</p>  <p>Bringen Sie die gelbe Ringabdeckung an, indem Sie sie an den Rahmen angleichen (siehe Abbildung). Wiederholen Sie den Vorgang auf der gegenüberliegenden Seite.</p>

Schritte, die nach der Entnahme des Produkts aus der Verpackung auszuführen sind:

- Montieren Sie das Vorderrad
- Montieren Sie den Lenker
- Bringen Sie die Kunststoffabdeckungen an
- Prüfen Sie den Reifendruck (den empfohlenen Wert finden Sie auf der Seite des Reifens).

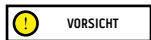

Bauen Sie das Produkt richtig zusammen.

Vergewissern Sie sich vor der Verwendung des Fahrzeugs, dass Sie die Fahrzeugteile korrekt montiert und die Funktion des elektronischen Systems überprüft haben:

- **Vorderrad:** Festigkeit der Schrauben und Stabilität prüfen
- **Lenker:** Festigkeit der Schrauben und Stabilität prüfen
- **Trittbretter:** Überprüfen Sie die Stabilität des Ständers und der Trittbretter
- **Bremshebel:** Bremsfunktion prüfen (Kapitel 7)
- **Sattel:** Überprüfen Sie die Höhe und Stabilität des Sattels
- **Elektronisches System:** Überprüfen Sie den Betrieb des Fahrzeugs (Kapitel 5)

Falls während der Montage Herstellungsfehler, unklare Schritte oder Schwierigkeiten bei der Montage selbst oder bei den Einstellungen festgestellt werden, fahren Sie nicht mit dem Fahrzeug und wenden Sie sich an Ihren Händler oder besuchen Sie die Website www.vr46e-mobility.com, um technische Unterstützung zu erhalten.

Verwenden Sie kein Zubehör und / oder Zusatzteile, die nicht vom Hersteller zugelassen sind.

Halten Sie Kinder von Kunststoffteilen (einschließlich Verpackungsmaterial) und Kleinteilen fern, an denen sie ersticken könnten. Es ist verboten, das Produkt oder seine Teile in irgendeiner Weise zu modifizieren oder zu verändern, da dies die Effizienz und die Struktur beeinträchtigen und Schäden verursachen könnte. Entfernen Sie alle scharfen Kanten, die durch unsachgemäßen Gebrauch, Bruch oder Beschädigung des Produkts entstanden sind. Wenn Sie einen Herstellungsfehler, ungewöhnliche Geräusche oder Anomalien feststellen, fahren Sie nicht mit dem Fahrzeug und wenden Sie sich an Ihren Händler oder besuchen Sie die Website www.vr46e-mobility.com, um technische Unterstützung zu erhalten

3. Produktübersicht

Im Hinblick auf die kontinuierliche technologische Entwicklung behält sich der Hersteller das Recht vor, das Produkt ohne vorherige Ankündigung zu ändern, ohne dass dieses Handbuch automatisch aktualisiert wird.

Für Informationen und um die Überarbeitungen dieses Handbuchs einzusehen, besuchen Sie die Website www.vr46e-mobility.com

Motorbike-X

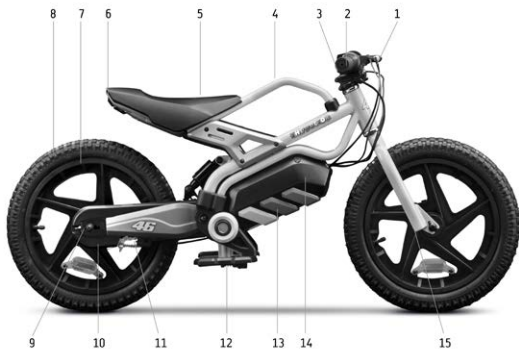

1. Bremshebel
2. Bedienfeld
3. Schaft
4. Rahmen
5. Sattel
6. Rücklicht
7. Felge
8. Reifen

9. Ketteneinstellung
10. Trommelbremse
11. Kette (innen)
12. Ständer
13. Batterieabdeckung
14. Batterie (intern)
15. Vordere Radgabel

4. Aufladen des Akkus

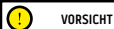

VORSICHT

Bei der ersten Verwendung muss das Produkt zu 100 % aufgeladen werden. Stellen Sie sicher, dass das Produkt, das Ladegerät und der Ladeanschluss trocken sind. Die Aktivität darf nur von einem Erwachsenen durchgeführt werden.

Anweisungen:

- Produkt ausschalten

Modell	Bezugsbild	Anweisungen
Motorbike-X		<ol style="list-style-type: none"> 1. Stellen Sie vor dem Aufladen des Fahrzeugs sicher, dass es ausgeschaltet ist. 2. Öffnen Sie den Gummistopfen am Ladeanschluss (Innenseite des Rahmens). 3. Stecken Sie zuerst den Stecker (A) des Ladegeräts in die Steckdose, dann verbinden Sie den Stecker (B) mit dem Ladeanschluss des Fahrzeugs. 4. Wenn der Akku aufgeladen ist (grünes Licht), ziehen Sie den Stecker des Ladegeräts heraus, denken Sie daran, den Gummistopfen wieder in den Ladeanschluss zu stecken. <div style="text-align: center;"> <p>VORSICHT</p> </div> <p>Wenn der Akku voll geladen ist, erlischt das rote Licht am Netzteil.</p>

Verwenden Sie zum Aufladen dieses Produkts NUR das mitgelieferte Ladegerät

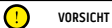

VORSICHT

Modell	Modell Akkuladegerät	Ausgangsspannung	Ladezeit
Motorbike-X	CP2515	25.2V 1,5A	3-4 Stunden

Die Verwendung eines anderen Ladegerätetyps kann das Produkt beschädigen oder andere potenzielle Risiken bergen. Laden Sie das Produkt niemals unbeaufsichtigt auf. Starten Sie das Produkt nicht, während der Akku auflädt.

Laden Sie den Akku nach jedem Gebrauch vollständig auf, um seine Lebensdauer zu verlängern. Laden Sie das Produkt nicht sofort nach Gebrauch auf. Lassen Sie das Produkt eine Stunde abkühlen, bevor Sie es wieder aufladen.

Das Produkt sollte nicht über längere Zeit aufgeladen werden. Eine Überladung verkürzt die Lebensdauer des Akkus und birgt zusätzliche potenzielle Risiken.

Es ist ratsam, den Akku nicht vollständig zu entladen, um eine Beschädigung des Akkus zu vermeiden.

Der Schaden, der durch ein längeres Nichtaufladen verursacht wird, ist irreversibel und wird nicht von der Garantie abgedeckt. Tritt ein Schaden auf, kann der Akku nicht mehr aufgeladen werden (die Demontage des Akkus durch nicht qualifiziertes Personal ist verboten, da dies zu Stromschlägen, Kurzschlüssen oder sogar größeren Schadensfällen führen kann).

Wenn Sie für eine Weile weg sind, z. B. im Urlaub, und Sie das Gerät einer dritten Person anvertrauen, lassen Sie es im teilgeladenen Zustand (20 - 50% Ladung), nicht voll geladen.

Führen Sie regelmäßig eine Sichtprüfung des Ladegeräts und der Ladekabel durch. Wenn das Ladegerätkabel beschädigt ist, verwenden Sie es nicht, um Schäden und/oder gefährliche Situationen zu vermeiden. Bitte wenden Sie sich für den Austausch des Kabels an uns.

Warnungen zum Akku

Der Akku besteht aus Lithium-Ionen-Zellen und chemischen Elementen, die gesundheits- und umweltgefährdend sind. Verwenden Sie das Produkt nicht, wenn es Gerüche, Substanzen oder übermäßige Hitze abgibt. Entsorgen Sie das Produkt oder den Akku nicht mit dem Hausmüll. Der Endverbraucher ist für die Entsorgung von elektrischen und elektronischen Geräten und Akkus gemäß allen geltenden Vorschriften verantwortlich.

Vermeiden Sie gebrauchte, defekte und/oder nicht originale Akkus anderer Modelle oder Marken.



Lassen Sie den Akku nicht in der Nähe von offenen Flammen oder Wärmequellen. Es besteht Brand- und Explosionsgefahr. Öffnen oder zerlegen Sie den Akku keinesfalls, schlagen Sie nicht auf den Akku und befestigen Sie keine Gegenstände an diesem.

Berühren Sie keine aus der Batterie austretenden Substanzen, da sie gefährliche Substanzen enthält. Achten Sie darauf, dass Kinder oder Tiere den Akku nicht berühren.

Überladen Sie den Akku nicht und schließen Sie ihn nicht kurz. Es besteht Brand- und Explosionsgefahr.

Tauchen Sie den Akku nicht in Wasser und setzen Sie ihn nicht Regen oder anderen flüssigen Substanzen aus. Setzen Sie den Akku nicht direktem Sonnenlicht, übermäßiger Hitze oder Kälte (lassen Sie das Produkt oder den Akku z.B. nicht über einen längeren Zeitraum in einem Auto im direkten Sonnenlicht liegen), einer Umgebung mit explosiven Gasen oder Flammen aus.

Tragen oder lagern Sie den Akku nicht zusammen mit Metallgegenständen wie Haarnadeln, Halsketten usw. Der Kontakt zwischen Metallgegenständen und Akkukontakten kann Kurzschlüsse verursachen, die zu körperlichen Schäden oder zum Tod führen können.

5. Informationen zu den Bedienelementen / Bedienfeld

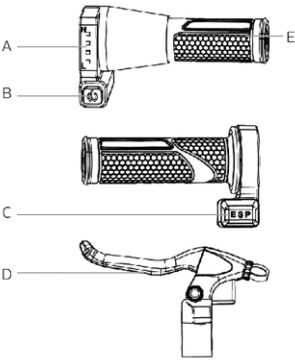
Modell	
Motorbike-X	 <p>A. Batteriestandsanzeige: Zeigt den verbleibenden Batteriestatus an *.</p> <p>B. On/Off-Taste: Drücken, um das Fahrzeug ein-/ auszuschalten.</p> <p>C. E-S-P-Modusschalter, Geschwindigkeitsmodus-Wahlschalter:</p> <ol style="list-style-type: none">1. E (easy): 8Km/h (Alter 4-6) für Anfänger2. P (practice): 12Km/h (Alter 4-6) für Experten3. S (sport): 16Km/h (Alter 6+) für Experten <p>D. Bremshebel: Halten Sie den Bremshebel gedrückt, um das Fahrzeug zu verlangsamen und/oder anzuhalten.</p> <p>E. Gasgriff: Zum Beschleunigen oder Abbremsen drehen.</p> <p>* Wenn der letzte Balken blinkt, bedeutet dies, dass der Akku sofort aufgeladen werden muss.</p>

6. Kurzanleitung

- Bei der ersten Verwendung muss das Produkt zu 100 % aufgeladen werden.
- Prüfen Sie den Reifendruck (den empfohlenen Wert finden Sie auf der Seite des Reifens). *Wenn das Produkt in den ersten 3 Monaten mindestens 60 % der erklärten km gefahren ist oder die Höchstgeschwindigkeit erreicht hat, können die Reifen Luft verloren haben und müssen, wie beschrieben, wieder aufgepumpt werden.
- Überprüfen Sie die Bremse.
- Schalten Sie das Fahrzeug ein.
- Stellen Sie das Fahrzeug auf eine ebene Fläche.
- Steigen Sie auf das Fahrzeug und halten Sie den Lenker mit beiden Händen fest, geben Sie sich einen leichten Schubs und beschleunigen Sie.



VORSICHT

- Neigen Sie beim Fahren des Produkts Ihren Körper während einer Kurve in Fahrtrichtung und drehen Sie den Lenker langsam.
- Um das Produkt anzuhalten, lassen Sie das Gaspedal los und drücken Sie den Bremshebel.
- Halten Sie das Fahrzeug vollständig an, bevor Sie absteigen. Das Absteigen vom Motorbike-X während der Fahrt kann zu Verletzungen führen.
- Kontrollieren Sie vor jedem Gebrauch die Bremsen und ihre Funktionsfähigkeit, prüfen Sie den Reifendruck (empfohlene Wert finden Sie auf der Seite des Reifens), die Abnutzung der Räder, das Gaspedal und den Ladezustand des Akkus.

7. Einstellung der Bremse

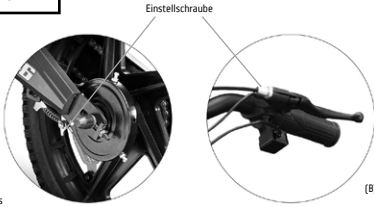
Modell	
Motorbike-X	<div data-bbox="222 176 412 219" style="border: 1px solid black; padding: 2px; display: inline-block;"> VORSICHT</div> <div data-bbox="336 205 823 473" style="text-align: center;"><p data-bbox="523 205 616 219">Einstellschraube</p><p data-bbox="241 441 336 473">(A) Einstellen des Bremshebelkabels</p><p data-bbox="811 441 943 455">(B) Bremshebeleinsteller</p></div> <p data-bbox="218 506 982 546">Lösen Sie die Mutter (A), um das Bremskabel zu lockern (wenn es zu fest ist) oder zu ziehen (wenn es zu locker ist). Alternativ können Sie es auch über den Bremshebel-Kabeleinsteller (B) einstellen.</p>

8. Reichweite und Leistungen

Die maximale Reichweite und Leistung des Fahrzeugs hängt von mehreren Variablen ab:

Gelände: Das Fahren auf glattem Asphalt führt zu einer größeren Reichweite und Leistung als das Fahren auf unebenen Straßen und Steigungen.

Gewicht des Nutzers: Je höher das Gewicht, desto geringer die Reichweite und Leistung des Fahrzeugs.

Temperatur: Das Fahren des Motorbike-X in einer sehr kalten oder heißen Umgebung wirkt sich auf die Reichweite und Leistung aus.

Geschwindigkeit und Fahrstil: Ein zügiger und konstanter Fahrstil erhöht die Reichweite. Ständiges Beschleunigen, Abbremsen und Manövrieren verringern die Reichweite erheblich. Die niedrigere Geschwindigkeit verlängert die Autonomie.

Wartung: Rechtzeitiges Aufladen des Akkus, korrekte Wartung und regelmäßige Kontrolle des Reifendrucks (siehe den Bezugswert im Abschnitt 10) erhöhen die Autonomie und garantieren konstante Leistungen über die Zeit.

Der Ladezustand des Akkus wirkt sich auf die Leistung aus. Je niedriger der Ladezustand, desto geringer ist die Geschwindigkeit, insbesondere bei Steigungen.

9. Lagerung, Wartung und Reinigung

Flecken am Rahmen des Produkts wischen Sie mit einem feuchten Tuch ab. Wenn die Flecken bestehen bleiben, tragen Sie milde Seife darüber auf, bürsten Sie sie mit einer Zahnbürste und wischen Sie sie dann mit einem feuchten Tuch ab. Wenn Kratzer auf den Kunststoffteilen vorhanden sind, verwenden Sie Sandpapier oder ein anderes abrasives Material, um diese zu entfernen. Reinigen Sie das Produkt nicht mit Alkohol, Benzin, Petroleum oder anderen ätzenden und flüchtigen chemischen Lösungsmitteln, um ernsthafte Schäden zu vermeiden. Waschen Sie das Produkt nicht mit

Hochdruckwasserstrahlen. Stellen Sie während der Reinigung sicher, dass das Produkt ausgeschaltet, das Ladekabel abgezogen und die Gummikappe geschlossen ist, da das Eindringen von Wasser zu Stromschlägen oder anderen ernsthaften Problemen führen kann. Das Eindringen von Wasser in den Akku kann zu Schäden an internen Schaltkreisen, Brand- oder Explosionsgefahr führen. Wenn Sie Zweifel haben, dass Wasser in den Akku eingedrungen ist, stellen Sie die Verwendung des Akkus sofort ein und geben Sie ihn zur Überprüfung an den technischen Kundendienst oder den Händler zurück.

Wenn das Produkt nicht verwendet wird, lagern Sie ihn an einem trockenen und kühlen Ort im Innenbereich. Lagern Sie das Produkt nicht für einen längeren Zeitraum im Freien oder im Auto. Übermäßiges Sonnenlicht, Überhitzung und übermäßige Kälte beschleunigen die Alterung der Reifen und beeinträchtigen die Lebensdauer des Produkts und des Akkus. Setzen Sie ihn weder Regen noch Wasser aus, tauchen Sie ihn nicht in Wasser ein und waschen Sie es nicht damit.

Überprüfen Sie regelmäßig den festen Sitz der verschiedenen verschraubten Elemente, insbesondere der Radachsen, des Fall- und Transportsystems, des Lenksystems, des Bremssystems, des guten Zustands von Rahmen, Gabeln und Federungen. Muttern und alle anderen selbstsichernden Verschlüsse können ihre Wirksamkeit verlieren, daher müssen diese Teile regelmäßig überprüft und nachgezogen werden.

Wie alle mechanischen Komponenten unterliegt auch dieses Produkt einem gewissen Verschleiß. Verschiedene Materialien und Bauteile können auf Verschleiß oder Ermüdung unterschiedlich reagieren. Wenn die Lebensdauer eines Bauteils überschritten wird, kann es plötzlich brechen und zu Verletzungen des Leiters führen. Risse, Kratzer oder Farbveränderungen in stark beanspruchten Bereichen deuten darauf hin, dass die Lebensdauer des Bauteils erreicht ist und es ersetzt werden muss.

Prüfen Sie den Reifenverschleiß: Es dürfen keine Schnitte, Risse, Fremdkörper, Beulen und andere Schäden zu sehen sein und keine Teile fehlen. Für den Reifendruck beziehen Sie sich bitte auf den Wert auf der Reifenseite (Empfehlungswert).

Versuchen Sie nicht, das Produkt selbst zu zerlegen oder zu reparieren. Der Austausch aller Komponenten des Motorbike-X muss von einem autorisierten technischen Kundendienst durchgeführt werden; um mehr zu erfahren, wenden Sie sich an Ihren Händler oder besuchen Sie die Website www.vr46e-mobility.com

10. Technisches Datenblatt

Allgemeine Informationen	
Motorbike-X	
Rahmen	Stahl
Federungen	Zentral
Geschwindigkeit*	Lv1: 8km/h - Alter 4-6 für Anfänger Lv2: 12km/h - Alter 4-6 für Experten Lv3: 16km/h - Alter 6 für Experten Die Geschwindigkeit hängt von der verbleibenden Akkuladung und der Last ab.
Bremsen	Trommelbremse hinten
Reifen	Maße: 16" x 2,4 mit Luftkammer Druck: 40 PSI / 2,76 BAR
Maximale Last	45 kg
Fahrer	4-6 Jahre - Verwendung des Produkts nur unter Aufsicht von Erwachsenen. Produkt nicht geeignet für Kinder unter 3 Jahren  Schutzausrüstung muss getragen werden. Nicht im Straßenverkehr verwenden. Überprüfen Sie die aktuelle Gesetzgebung in Ihrem Land
Betriebstemperatur	0 °C / 45 °C
Ladezeit	ca. 3-4Stunden
Reichweite**	Bis zu ± 8Km
Elektrik	
Nennleistung Motor	0.15kW; 150W Bürstenlos
Max. Motorleistung	0.38Kw; 380W
Display	LED
Batterie	21,6V 5.2Ah 112.3Wh
Stromgrenzwert	16A
Leuchten	LED Rückseitig
Funktionen	Keine Applikation
Abmessungen	
Nettogewicht	15.5 kg
Bruttogewicht	19kg
Abmessungen offenes Produkt	1215x550x613mm
Abmessungen Packaging	1113x245x475mm

* Beachten Sie immer die Straßenverkehrsordnung und die im Einsatzland geltenden Vorschriften.

** Änderungen abhängig vom Fahrergewicht, den Straßenverhältnissen und der Temperatur.

11. Solución de los problemas

Problem	Ursache	Lösung
Der Motor überhitzt	Betriebstemperatur zu hoch Motorfehler	Berühren Sie ihn nicht und lassen Sie ihn mindestens 30 Minuten lang abkühlen, bevor Sie das System neu starten Technisches Kundendienst anfordern
Antriebsrad dreht sich nicht	Störung Bremsensor Der Motor ist blockiert	Ein defekter Bremsensor kann dazu führen, dass das Fahrzeug unbeabsichtigt anhält. Bremshebelschlitze prüfen und ggf. mit Bürste reinigen. Stellen Sie sicher, dass der Bremszug nach jeder Bremsung reibungslos in seine ursprüngliche Position zurückkehrt. Wenn das Problem weiterhin besteht, rufen Sie den technischen Kundendienst an. Technisches Kundendienst anfordern
Der Motor schaltet sich während der Fahrt aus	Überhitzung des Motors	Halten Sie das Fahrzeug an und warten Sie mindestens 30 Minuten, bis es abgekühlt ist. Technisches Kundendienst anfordern
Nach dem Aufladen schaltet sich das Produkt nicht ein oder nach einigen Kilometern wieder aus.	Beschädigter Akku	Technisches Kundendienst anfordern
Der Akku wird nicht aufgeladen oder das Produkt lässt sich nicht einschalten	Elektrisches Pro Ladegerät beschädigt Kabel und Drähte	Technisches Kundendienst anfordern Ersetzen Sie das Ladegerät Fordern Sie technische Unterstützung an. Eine interne Lockerung von Kabeln und Drähten könnte ebenfalls eine Ursache für dieses Problem sein. Wenden Sie sich an Ihren Händler vor Ort, um das Problem zu lösen.

12. Haftungs- und Gewährleistungsbedingungen

Der Käufer übernimmt alle Risiken im Zusammenhang mit der Nichtbenutzung eines Helms und anderer Schutzausrüstung. Der Käufer ist verpflichtet, die geltenden örtlichen Vorschriften einzuhalten in Bezug auf:

1. Dem zulässigen Mindestalter für den Fahrer,
2. der Beschränkungen auf die Personentypologien, welche das Produkt benutzen dürfen
3. allen anderen regulatorischen Aspekte

Der Käufer ist außerdem verpflichtet, das Produkt sauber und in einwandfreiem Zustand zu halten, die in den vorstehenden Abschnitten beschriebenen Sicherheitskontrollen im Rahmen seiner Zuständigkeit sorgfältig durchzuführen, das Produkt in keiner Weise zu manipulieren und sämtliche Wartungsdokumentation aufzubewahren.

Das Unternehmen haftet nicht für verursachte Schäden und ist in keiner Weise verantwortlich für Schäden an Sachen oder Personen in den Fällen, in denen:

- das Produkt unsachgemäß oder nicht in Übereinstimmung mit der Gebrauchsanweisung verwendet wird;
- das Produkt nach dem Kauf ganz oder teilweise verändert oder manipuliert wird.

Im Falle einer Fehlfunktion des Produkts aus Gründen, die nicht auf falsches Verhalten des Fahrers zurückzuführen sind, und für den Fall, dass Sie die allgemeinen Garantiebedingungen einsehen möchten, wenden Sie sich bitte an Ihren Händler oder besuchen Sie die Website www.vr46e-mobility.com

Von der Mängelhaftung für die Produkte sind in jedem Fall Schäden und/oder Fehlfunktionen ausgeschlossen, die durch zufällige und/oder der Verantwortung des Käufers zuzuschreibende Vorfälle oder einen bestimmungswidrigen und/oder nicht von der technischen Dokumentation für das Produkt beschriebenen Gebrauch oder wegen der versäumten Einstellung der mechanischen Teile, natürlichem Verschleiß der Verschleißteile oder durch Montagefehler, mangelnde Wartung und/oder Missachtung der Gebrauchsanweisungen für das Produkt entstanden sind.

Zum Beispiel werden von der Mängelhaftung für das Produkt nicht abgedeckt:

- Schäden durch Stöße, versehentliche Stürze oder Kollisionen, Reifenpannen;
- Schäden, die durch Gebrauch, Exposition oder Unterstellung an ungeeigneten Orten (z. B. bei Regen bzw. Schlamm, in feuchten Räumen oder neben extrem starken Wärmequellen, im Sand oder Kontakt mit anderen Stoffen) verursacht wurden
- Schäden durch versäumte Einstellung für den Straßenverkehr bzw. nicht erfolgte Wartung der mechanischen Teile, der mechanischen Scheibenbremse, des Lenkers, der Reifen usw., falsche Installation bzw. falsche Montage der Teile bzw. Komponenten
- Schäden durch natürliche Abnutzung von Verschleißteilen: mechanische Scheibenbremse (z. B. Beläge, Sättel, Scheibe, Kabel), Reifen, Trittbretter, Dichtungen, Lager, Led-Leuchten und Lampen, Ständer, Handgriffe, Schutzbleche, Gummiteile (Trittbrett), Kabel der Kabelstecker, Masken und Aufkleber usw.
- Schäden durch unsachgemäße Wartung bzw. Gebrauch des Akkus
- Schäden durch Manipulation bzw. gewaltsames Entfernen von Teilen des Produkts
- Schäden durch falsche oder ungeeignete Wartungsmaßnahmen oder Änderungen am Produkt
- Schäden durch unsachgemäße Verwendung des Produkts (z. B. zu hohe Last, Gebrauch in Wettrennen bzw. Verleih oder Vermietung des Produkts)
- Schäden durch Reparaturen bzw. technische Eingriffe am Produkt durch nicht autorisierte Dritte
- Transportschäden, falls der Transport vom Käufer durchgeführt worden ist
- Schäden bzw. Mängel durch Verwendung von nicht originalen Ersatzteilen

Wir bitten Sie, die aktuellste Version der Garantiebedingungen auf der Website zu konsultieren: <https://www.vr46e-mobility.com/support/>

13. Informationen zur Entsorgung

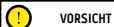

VORSICHT

Behandlung des Elektro- oder Elektronikgeräts am Ende seiner Lebensdauer (anwendbar in allen Ländern der Europäischen Union und in anderen europäischen Systemen mit getrennter Abfallentsorgung)



Dieses Symbol auf dem Produkt oder auf der Verpackung weist darauf hin, dass das Produkt nicht als normaler Hausmüll betrachtet werden sollte, sondern an eine geeignete Sammelstelle für das Recycling von Elektro- und Elektronikgeräten (WEEE) geliefert werden sollte.

Indem Sie sicherstellen, dass dieses Produkt ordnungsgemäß entsorgt wird, tragen Sie dazu bei, mögliche negative Folgen für die Umwelt und die Gesundheit zu vermeiden, die andernfalls durch eine unsachgemäße Entsorgung verursacht werden könnten. Das Recycling von Materialien hilft, natürliche Ressourcen zu schonen.

Ausführlichere Informationen zum Recycling und zur Entsorgung dieses Produkts erhalten Sie von Ihrem örtlichen Abfallentsorgungsdienst oder der Verkaufsstelle, bei der Sie das Produkt gekauft haben.

In jedem Fall muss die Entsorgung gemäß der im eigenen Land geltenden Gesetzgebung erfolgen.

Insbesondere sind die Verbraucher verpflichtet, Elektro- und Elektronik-Altgeräte nicht als Haushaltsmüll zu entsorgen, sondern müssen auf zwei Arten an der getrennten Sammlung dieser Art von Abfällen teilnehmen:

- In den städtischen Sammelstellen (auch Öko-Stellplätze, ökologische Inseln genannt), direkt oder über die Sammeldienste der kommunalen Unternehmen, sofern diese verfügbar sind;
- An den Verkaufsstellen für neue elektrische und elektronische Geräte.

An diese Stellen können sehr kleine Elektro- und Elektronik-Altgeräte (mit einer längsten Seite von weniger als 25 cm) kostenlos abgegeben werden, während die größeren im 1-zu-1-Modus geliefert werden können, d.h. durch Entgegennahme des alten Produkts beim Kauf eines neuen, mit gleichen Funktionen.

Außerdem wird die 1:1 - Modalität während des Kaufs durch den Verbraucher eines Neugeräts unabhängig von der Größe des Altgeräts immer garantiert.

Im Falle einer illegalen Entsorgung von elektrischen oder elektronischen Geräten können die in den geltenden Umweltschutzgesetzen vorgesehenen Sanktionen verhängt werden (nach italienischem Recht müssen die im Land der Nutzung/Entsorgung des Fahrzeugs geltenden Vorschriften überprüft werden).

Wenn WEEE-Altgeräte Batterien oder Akkumulatoren enthalten, müssen diese entfernt und einer getrennten Sammlung zugeführt werden.

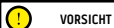

VORSICHT

Behandlung von Altakkus (anwendbar in allen Ländern der Europäischen Union und anderen europäischen Systemen mit getrennten Sammelsystemen)



Dieses Symbol auf dem Produkt oder auf der Verpackung weist darauf hin, dass der Akku nicht als normaler Hausmüll einzustufen ist. Bei einigen Akkutypen kann dieses Symbol in Kombination mit einem chemischen Symbol verwendet werden.

Chemische Symbole für Quecksilber (Hg) oder Blei (Pb) werden hinzugefügt, wenn die Akku mehr als 0,0005% Quecksilber oder 0,004% Blei enthält.

Indem Sie sicherstellen, dass die Batterien ordnungsgemäß entsorgt werden, tragen Sie dazu bei, mögliche negative Folgen für Umwelt und Gesundheit zu vermeiden, die andernfalls durch eine unsachgemäße Entsorgung verursacht werden könnten. Das Recycling von Materialien hilft, natürliche Ressourcen zu schonen. Bei Produkten, die aus Sicherheits-, Leistungs- oder Datenschutzgründen eine feste Verbindung zu einem internen Akku erfordern, darf dieser nur von qualifiziertem Servicepersonal ersetzt werden.

geben Sie das Produkt am Ende seiner Lebensdauer an Sammelstellen ab, die für die Entsorgung von Elektro- und Elektronikgeräten geeignet sind: Dadurch wird sichergestellt, dass auch die darin enthaltenen Batterien ordnungsgemäß entsorgt werden.

Für nähere Informationen zur Entsorgung des verbrauchten Akkus oder des Produkts wenden Sie sich bitte an den örtlichen Entsorgungsdienst oder an die Verkaufsstelle, bei der Sie den Akku gekauft haben.

In jedem Fall muss die Entsorgung gemäß der im eigenen Land geltenden Gesetzgebung erfolgen.

Deze handleiding geldt voor het volgende product:

Motorbike-X

Handleiding

Vertaling van de originele instructies

Bedankt voor het kiezen van dit product.

Neem voor informatie, technische ondersteuning en voor de raadpleging van de algemene garantie neem contact op met uw dealer of ga naar www.vr46e-mobility.com

Voor reserveonderdelen ga naar www.urbanemobility.com

Inhoudsopgave

1. Veiligheidsinstructies
2. Inhoud van de verpakking en montage
3. Overzicht product
4. Opladen van de accu
5. Informatie over de bedieningselementen / Bedieningspaneel
6. Snelstartgids
7. Afstelling van de remmen
8. Actiebereik en prestaties
9. Opslag, onderhoud en reiniging
10. Technisch gegevensblad
11. Problemen oplossen
12. Aansprakelijkheid en algemene garantievoorwaarden
13. Informatie over de verwijdering

1. Veiligheidsinstructies

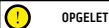

OPGELET

BELANGRIJK! Lees de volgende instructies aandachtig door alvorens het product te gebruiken. Bewaar deze handleiding voor toekomstig gebruik of voor nieuwe gebruikers.

Neem de tijd om de basisprincipes van het gebruik te leren, om tijdens de eerste maanden van gebruik mogelijk ernstige ongevallen te voorkomen. Neem contact op met uw dealer voor ondersteuning inzake de correcte gebruikswijze van het product of om verwezen te worden naar een geschikte opleidingsorganisatie.

De fabrikant wijst alle directe of indirecte aansprakelijkheid af voor een oneigenlijk gebruik van het product, de niet-naleving van de verkeersregels of de aanwijzingen van deze handleiding, ongevallen en geschillen veroorzaakt door de niet-naleving van de regelgeving en door illegale activiteiten.

Dit product is bedoeld voor recreatieve doeleinden, het mag slechts door één persoon worden gebruikt en niet voor het vervoeren van personen. Daarom kan het niet door meer dan één persoon tegelijkertijd worden gebruikt.

Dit product is speelgoed en is niet geschikt voor stunts, wedstrijden, het vervoeren van voorwerpen, het slepen van mensen andere producten/ voorwerpen of aanhangsels.

De Motorbike-X moet met voorzichtigheid worden gebruikt, met inachtneming van de regels in deze handleiding en de verkeersregels van het land waar hij wordt gebruikt, om gevaren te voorkomen en om zo goed mogelijk voor uzelf en anderen te zorgen.

ALGEMENE WAARSCHUWINGEN:

Product NIET bestemd voor kinderen jonger dan 3 jaar (36 maanden)



Gevaar voor inslikken van kleine onderdelen.

Gebruik het product alleen onder direct toezicht van een volwassene.

Draag goedgekeurde beschermingsmiddelen (helm, handschoenen, kniebeschermers, elleboogbeschermers, enz.) Niet gebruiken in het verkeer. Gebruik het product met de grootste voorzichtigheid.

Speciale vaardigheden van de gebruiker zijn vereist om vallen en botsingen te voorkomen die leiden tot schade en letsel voor de gebruiker en derden.

Controleer altijd de algemene toestand van het product (bandenspanning, staat van de remmen, vastzittende schroeven, maximaal ingestelde snelheid, enz.

Niet gebruiken in de volgende omstandigheden: drukke wegen of wanneer er voertuigen onderweg zijn, schuine treden, op of nabij trappen, 's nachts of bij slecht zicht, regenachtig weer of elke andere potentieel gevaarlijke omgeving.

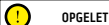

OPGELET

Vereisten voor bestuurders:

Model	Motorbike-X
MIN gewicht (Kg)	20
MAX gewicht (Kg)	45
MIN leeftijd *	4
MAX leeftijd *	6
MIN hoogte (cm)	80
MAX hoogte (cm)	120

* Vóór u het product gebruikt de geldende lokale voorschriften met betrekking tot de toegestane minimumleeftijd voor de bestuurder, de beperkingen op het type bestuurder dat het product mag gebruiken en het gebruik van dit type product en leef deze na.

Het geluidsdruk niveau van de A-gewogen geluidsemmissie is bij het oor van de bestuurder lager dan 70 dB (A).

Grafische vorm van de veiligheidswaarschuwingen

Voor de identificatie van de veiligheidsberichten in deze handleiding worden de volgende grafische waarschuwingssymbolen gebruikt. Deze symbolen vragen de aandacht van de lezer / gebruiker voor een correct en veilig gebruik van het product.

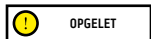

Let op

Benadrukt de regels die in acht moeten worden genomen om beschadiging van het product en/of het ontstaan van gevaarlijke situaties te voorkomen.



Restrisico's

Benadrukt de aanwezigheid van gevaren die restrisico's veroorzaken waarop de gebruiker moet letten om persoonlijk letsel of materiële schade te voorkomen.

Algemene waarschuwingen



Het is belangrijk dat u er zich van bewust bent, wanneer u zich op een openbare plaats of weg bevindt, en ook wanneer u de aanwijzingen van deze handleiding strikt naleeft, dat u niet immuun bent voor letsel veroorzaakt door overtredingen of ongepaste acties jegens andere voertuigen, obstakels of personen. Misbruik van het product of de niet-naleving van de aanwijzingen van deze handleiding kunnen ernstige schade veroorzaken.

Dit product is een elektrisch voertuig. Hoe sneller u rijdt, hoe langer de remweg. Een noodstop op gladde, modderige, natte of ijzige wegen kan de wielen doen slippen en het evenwicht doen verliezen. Houd een geschikte snelheid aan en een veilige afstand tot andere voertuigen of voetgangers. Rijd voorzichtig

op onbekende wegen. Vermijd om de standaard tijdens het gebruik van het product te openen: ernstig risico op persoonlijk letsel en beschadiging van het product.

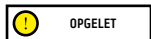

Op nat wegdek neemt de remweg toe en neemt de grip aanzienlijk af ten opzichte van droog wegdek! Rij voorzichtig en houd voldoende afstand!

Draag, omwille van uw veiligheid, altijd een helm, kniebeschermers en elleboogbeschermers om uzelf te beschermen tegen vallen en letsel tijdens het rijden met het product. Als u het product uitleent, laat de bestuurder dan de veiligheidsuitrusting dragen en leg hem het gebruik van het voertuig uit. Om letsel te voorkomen, mag het product niet worden uitgeleend aan personen die niet op de hoogte zijn van de gebruikswijze. Draag altijd schoenen voordat u het product gebruikt.

Kinderen mogen geen schoonmaak- en/of onderhoudswerkzaamheden verrichten.

Aanwijzingen en waarschuwingen inzake het rijgedrag

Omstandigheden	Juist/beoogd gebruik	Onjuist gebruik
Bestuurders	Een	Meer mensen of dieren
Veiligheidsuitrusting	Helm, kniebeschermers, elleboogbeschermers, veiligheidshesje	Geen uitrusting
Controle voordat u gaat rijden	Controleer voorafgaand aan het gebruik de remmen en hun eventuele doeltreffendheid, controleer de bandenspanning (zie de zijkant van de band voor de aanbevolen waarde), controleer efficiëntie van de banden, de gasbediening en het laadniveau van de accu. Als er ongebruikelijke geluiden of storingen worden waargenomen, gebruik het product dan niet en neem contact op met uw dealer of met de geautoriseerde Technische Servicedienst	Nooit het product controleren voorafgaand van het rijden Gebruik het product in aanwezigheid van geluiden en problemen

Omstandigheden	Juist/beoogd gebruik	Onjuist gebruik
Het product duwen terwijl u loopt	Geen gas geven Duwen op zebra's In drukke gebieden	Draai de gasbediening Met het voertuig over zebra'spaden rijden Met het voertuig rijden in drukke gebieden
Stilstaand	De bestuurder van dit product moet in staat zijn om gemakkelijk beide voeten op de grond te plaatsen terwijl hij het stuur op een correcte hoogte vasthoudt	Niet in staat zijn om het product stil en rechtop te houden. Zitten op het product als het rijdt of stilstaat.
Rijden onder normale omstandigheden	Geen voorwerpen hangend aan het stuur	Voorwerpen die aan het stuur worden opgehangen veroorzaken instabiliteit en kunnen tijdens het rijden en sturen hinder veroorzaken
	Rijden met beide handen op het stuur. Gebruik geen apparaten zoals telefoons, smartwatches, muziekspelers, hoofdtelefoons	Rijden met één hand of zonder handen Apparatuur zoals telefoons, smartwatches, muziekspelers, oordoppen/koptelefoons gebruiken
	Rijden met beide voeten op de voetsteunen op een comfortabele en veilige manier	Rijden met één of meer voeten van de voetsteunen
	Rijden met helm en beschermende kleding	Rijden zonder helm en beschermende kleding
	Rijden onder toezicht van een volwassene, niet in het verkeer	Rijden op snelwegen, langeafstandswegen Rijden op drukke wegen Rijden op trottoirs Rijden in overvolle gebieden Rijden op zeer oneffen wegen Rijden in de nabijheid van: ravijnen, bermen, havens, zee, meren en rivieren
	Voldoen aan de huidige plaatselijke voorschriften en de verkeersregels	Gebrek aan naleving van de regelgeving die van kracht zijn en de verkeersregels
	Kijk altijd vooruit en let op voor alle nabij aanwezige obstakels, voertuigen en voetgangers	Zich laten afleiden tijdens het rijden
	Zorg er bij het veranderen van richting voor dat u gezien wordt en verminder de snelheid In elk geval moet u op het traject anticiperen en de snelheid verminderen, met respect voor de verkeersregels en de meest kwetsbaren Gebruik altijd richtingaanwijzers als deze op het product aanwezig zijn	Plotseling van richting veranderen, bij hoge snelheid en zonder zich ervan verzekerd te hebben dat u gezien wordt Gelijktijdig remmen en door bochten sturen maakt het voertuig instabiel De richtingaanwijzers niet gebruiken
Rem af in aanwezigheid van voetgangers	Gas geven of de snelheid constant houden in aanwezigheid van voetgangers	
Oneffen wegomstandigheden: verkeersdrempels / trappen / oneffen wegdek	Rijd met matige snelheid Buig de knieën enigszins voor een betere schokabsorptie bij het rijden over oneffenheden.	Rijden met hoge snelheid Gas geven op hobbels en verkeersdrempels, trappen afdalen, over obstakels springen, trottoirs opklimmen, stijf rijden.

Omstandigheden	Juist/beoogd gebruik	Onjuist gebruik
Gedrag: in bochten, afdalingen, nabij aanwezige obstakels, voertuigen en voetgangers	Handhaaf een veilige afstand Stop met accelereren/remmen en vertraag Rijd met een gematigde snelheid en rem op een veilige manier Let op deuren en andere hoge obstakels	De veiligheidsafstand niet respecteren Versnellen Rijden met hoge snelheid, plotseling remmen Onder obstakels op hoogte doorrijden
Zichtomstandigheden	Rijd alleen als er voldoende licht is om veilig te kunnen rijden.	Rijden bij ongunstige lichtomstandigheden met uitgeschakelde verlichting en zonder gebruik van een reflecterend vest of reflecterende bretels.
Weersomstandigheden	Rijden onder optimale weersomstandigheden (geen regen)	Rijden bij ongunstige weersomstandigheden: in de regen, sneeuw, in aanwezigheid van ijs of modder op de weg, harde wind, in geval van mist.
Parkeren	In speciale gebieden, zonder hinder voor het verkeer van voertuigen en voetgangers Op vlakke oppervlakken, na controle van de stabiliteit Schakel het product uit en gebruik altijd een anti-diefstalsysteem. Gebruik de meegeleverde standaard	Overal, de circulatie belemmerend van voertuigen en voetgangers Op oneffen oppervlakken, zonder de stabiliteit gecontroleerd te hebben Het product ingeschakeld laten, onbeheerd en zonder een anti-diefstalsysteem
Extreme sporten/acrobatiek beoefenen	NEE	JA Rijden in de nabijheid van: ravijnen, bermen, havens, zee, meren en rivieren Rijden door plassen Racen met andere voertuigen
Het product onderwerpen aan sterke schokken	NEE	JA dingen of personen overgooien, vanaf trappen of vanaf hoogte springen





Wat te doen na een val:



Controleer of de gasbediening correct functioneert. Hiervoor moet meerdere keren gas worden gegeven en gas terug worden genomen.
Controleer altijd of de remmen correct functioneren. Hiervoor moet van het voertuig worden afgestapt, het product vooruit worden geduwd, om vervolgens te remmen en te controleren of er op de bediening wordt gereageerd.
Controleer of alle onderdelen van het voertuig zich op hun plaats bevinden en veilig bevestigd zijn.
Controleer de slijtage en de spanning van de banden (zie de zijkant van de band voor de aanbevolen waarde). Controleer de slijtage van remmen en kabels.

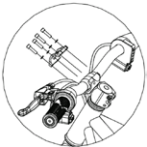

De remmen kunnen tijdens het gebruik heet worden. Raak ze niet aan na gebruik.

2. Inhoud van de verpakking en montage

Model	Referentieafbeelding	In de verpakking	Aanwijzingen
<p>Motorbike-X</p>		<ul style="list-style-type: none"> - 1 stuurplaat - 4 schroeven stuurplaat - 2 voetplaten - 4 plastic afdekkingen - 3 inbussleutels - 2 steeksleutels - 4 bevestigingsschroeven voetplaten - 2 bevestigingsschroeven afdekkingen - 1 acculader 	<p>1. Voorwiel:</p>  <p>Snelontgrendelingshendel</p> <p>Installeer het wiel op de voorvork, in de richting van de pijl. Na de installatie van het voorwiel moet de snelontgrendelingshendel rechtsom worden gedraaid en vervolgens naar binnen worden geklapt om hem te blokkeren.</p> <p>2. Stuur:</p>  <p>Gebruik, zoals aangegeven op de afbeelding, de inbussleutel om de plaat voor de bevestiging van het stuur te bevestigen met de vier schroeven en de ringen; neem het aanhaalmoment van 9Nm in acht.</p> <p>3. Voetplaten:</p>  <p>Plaats de voetplaat met ingebouwde standaard vanaf de linkerkant en laat hem overeenkomen met de betreffende gaten op het frame; breng de twee schroeven aan en scherp ze aan (zie afbeelding).</p> <p>Plaats de voetplaat vanaf de tegenovergestelde zijde en laat hem overeenkomen met de betreffende gaten op het frame; breng de twee schroeven aan en scherp ze aan (zie afbeelding).</p>

Model	Referentieafbeelding	In de verpakking	Aanwijzingen
Motorbike-X			<p>4. Zwarte plastic afdekkingen:</p>  <p>Plaats de zwarte zijcovers en let daarbij op de juiste richting (zie foto), steek de schroef erin en draai hem net genoeg vast.</p> <p>5. Gele plastic afdekkingen:</p>  <p>Installeer de gele ringvormige afdekking en laat deze overeenkomen met het frame (zie afbeelding). Herhaal de handeling aan de andere zijde.</p>

Stappen die na het uitpakken van het product moeten worden uitgevoerd:

- Installeer het voorwiel
- Installeer het stuur
- Installeer de plastic afdekkingen
- Controleer de bandenspanning (zie de zijkant van de band voor de aanbevolen waarde).

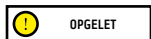

Monteer het product op correcte wijze.

Voordat u het voertuig gebruikt, dient u zich ervan te vergewissen dat de onderdelen van het voertuig correct zijn gemonteerd en dat het elektronische systeem naar behoren functioneert:

- **Voorwiel:** Controleer de aandrijving en stabiliteit
- **Stuur:** Controleer de aandrijving en stabiliteit
- **Voetsteunen:** Controleer de stabiliteit van de standaard en de voetsteunen
- **Remhendel:** Controleer de werking van de remmen (hoofdstuk 7)
- **Zadel:** Controleer de hoogte en de stabiliteit van het zadel
- **Elektronisch systeem:** Controleer de werking van het voertuig (hoofdstuk 5)

In geval er tijdens de montage fabricagefouten worden vastgesteld, er sprake is van onduidelijke stappen of van moeilijkheden bij de montage of de afstelling, ga dan niet met het voertuig rijden en neem contact op met uw dealer, of ga voor technische bijstand naar de website www.vr46e-mobility.com.

Gebruik geen accessoires en/of aanvullende onderdelen die niet door de fabrikant zijn goedgekeurd.

Houd kinderen uit de buurt van plastic delen (inclusief verpakkingsmateriaal) en kleine onderdelen die een verstikkingsgevaar vormen. Het is verboden om het product en zijn onderdelen op enige wijze te wijzigen of om te bouwen: dit kan de efficiëntie en de structuur aantasten en schade veroorzaken. Verwijder eventuele scherpe randen die veroorzaakt worden door een oneigenlijk gebruik, breuk of beschadiging van het product. Als er eventuele fabricagefouten, abnormale geluiden of storingen worden vastgesteld, ga dan niet met het voertuig rijden en neem contact op met uw dealer, of ga voor technische bijstand naar de website www.vr46e-mobility.com.

3. Overzicht product

Met het oog op de voortdurende technologische ontwikkeling behoudt de fabrikant zich het recht voor om het product zonder voorafgaande kennisgeving bij te werken, zonder dat deze handleiding automatisch wordt bijgewerkt.

Ga voor informatie en de herzieningen van deze handleiding naar de website www.vr46e-mobility.com

Motorbike-X

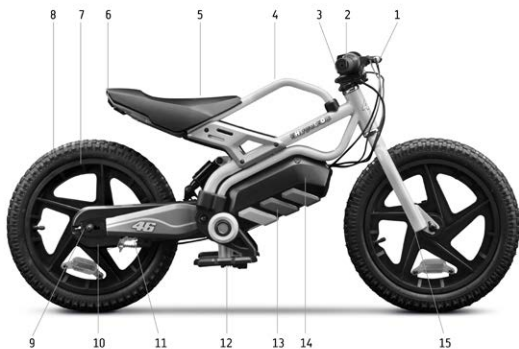

1. Remhendel
2. Bedieningspaneel
3. Stang
4. Frame
5. Zadel
6. Achterlicht
7. Velg
8. Band

9. Regeling ketting
10. Trommelrem
11. Ketting (inwendig)
12. Standaard
13. Accudeksel
14. Accu (inwendig)
15. Voorvork

4. Opladen van de accu

OPGELET

Voorafgaand aan het eerste gebruik moet de accu naar 100% worden opgeladen. Zorg ervoor dat het product, de acculader en de oplaadaansluiting droog zijn. De activiteit mag alleen door een volwassene worden uitgevoerd.

Aanwijzingen:

- Schakel het product uit

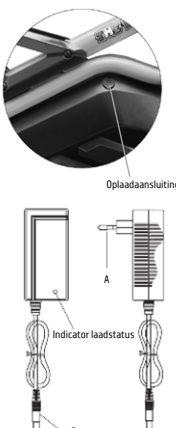
Model	Referentieafbeelding	Aanwijzingen
Motorbike-X	 <p>Oplaadaansluiting</p> <p>Indicator laadstatus</p> <p>A</p> <p>B</p>	<ol style="list-style-type: none"> Zorg ervoor dat het voertuig is uitgeschakeld voordat u het oplaadt. Open de rubberen plug op de laadpoort (binnenkant van het frame). Steek eerst de stekker (A) van de lader in het stopcontact en sluit vervolgens de connector (B) aan op de laadpoort van het voertuig. Wanneer de batterij is opgeladen (groen licht), trekt u de stekker van de oplader uit en vergeet u niet de rubberen stekker weer in de oplaadpoort te steken. <p>OPGELET</p> <p>Het rode lampje op de voedingslading wordt groen wanneer het opladen is voltooid.</p>

Gebruik **UITSLUITEND** de meegeleverde acculader om dit product op te laden

OPGELET

Model	Model acculader	Uitgangsspanning	Opladtid
Motorbike-X	CP2515	25.2V 1,5A	3-4 uur

Het gebruik van een ander type acculader kan het product beschadigen of eventuele andere risico's veroorzaken. Laad het product nooit op zonder toezicht. Schakel het product nooit in tijdens het opladen.

Laad de accu na elk gebruik volledig op om de levensduur ervan te verlengen. Laad het product niet onmiddellijk na gebruik op. Laat het product een uur afkoelen voordat u het oplaadt.

Het product mag niet gedurende lange perioden worden opgeladen. Overladen vermindert de levensduur van de accu en veroorzaakt eventuele andere risico's.

Aangeraden wordt om ervoor te zorgen dat het product niet volledig wordt ontladen, om beschadiging van de accu te voorkomen.

Schade veroorzaakt door de step lange tijd niet op te laden is onomkeerbaar en wordt niet gedekt door de beperkte garantie. Als er eenmaal

schade is ontstaan, kan de accu niet meer opgeladen worden (het is verboden om de accu te laten demonteren door niet-gekwalificeerd personeel: dit zou elektrische schokken, kortsluitingen of zelfs ongevallen van aanzienlijke omvang tot gevolg kunnen hebben).

Als uzelf gedurende een bepaalde periode afwezig bent, bijvoorbeeld voor een vakantie, en u het product toevertrouwd aan derden, laat het product dan gedeeltelijk opgeladen (laadniveau van ongeveer 20-50%), maar niet volledig opgeladen.

Verricht regelmatig een visuele controle van de acculader en de kabels van de acculader. Indien de kabel van de oplader duidelijke schade heeft, gebruik deze dan niet om verdere schade en/of gevaar te voorkomen. Neem contact met ons op voor de vervanging ervan.

Waarschuwingen inzake de accu

De accu bestaat uit lithiumioncellen en chemische elementen die gevaarlijk zijn voor de gezondheid en het milieu. Gebruik het product niet als er geuren, stoffen of overmatige warmte wordt afgegeven. Gooi het product of de accu niet weg met het huisvuil. De eindgebruiker is er verantwoordelijk voor dat de elektrische en elektronische apparatuur en de accu's in overeenstemming met alle geldende normen wordt verwijderd.

Vermijd gebruikte, defecte en/of niet-originele batterijen van andere modellen of merken.



Laat de accu niet in de buurt van vuur of warmtebronnen. Risico op brand en explosie. De accu mag niet geopend of gedemonteerd worden en vermijd ertegen te stoten, hem te laten vallen, te doorboren of er voorwerpen op te bevestigen.

Eventueel door de accu afgegeven stoffen mogen niet worden aangeraakt omdat ze gevaarlijk zijn. Voorkom dat kinderen of dieren de accu aanraken.

Laat de accu niet overladen en vermijd kortsluitingen. Risico op brand en explosie.

De accu mag niet in water worden ondergedompeld of aan water, regen of andere vloeistoffen worden blootgesteld. Stel de accu niet bloot aan direct zonlicht, overmatige hitte of kou (laat het product of de accu, bijvoorbeeld, niet achter in een auto die langdurig wordt blootgesteld aan direct zonlicht), aan omgevingen met explosieve gassen of vuur.

Vervoer en bewaar de accu niet samen met metalen voorwerpen zoals haarspelden, halskettingen, enz. Het contact tussen metalen voorwerpen en de accu kan kortsluitingen veroorzaken en dientengevolge persoonlijk letsel of de dood.

5. Informatie over de bedieningselementen / Bedieningspaneel

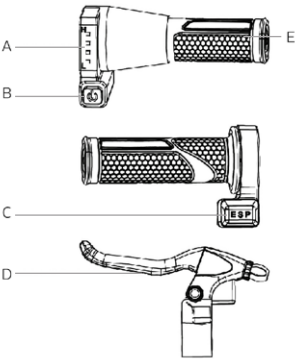
Model	
Motorbike-X	 <p>A. Batterijniveau-indicator: geeft de resterende laadstatus van de batterij aan*.</p> <p>B. Aan/uit-knop: indrukken om het voertuig aan/uit te zetten.</p> <p>C. E-S-P modus schakelaar, snelheid modus keuzeschakelaar:</p> <ol style="list-style-type: none">1. E (easy): 8Km/h (leeftijd 4-6) voor beginners2. P (practice): 12Km/h (leeftijd 4-6) voor profs3. S (sport): 16Km/h (leeftijd 6+) voor profs <p>D. Remhendel: Houd de remhendel ingedrukt om het voertuig af te remmen en/of tot stilstand te brengen.</p> <p>E. Gaspedaalknop: draaien om te versnellen of te vertragen.</p> <p>* Wanneer de laatste balk knippert, geeft dit aan dat de batterij onmiddellijk moet worden opgeladen.</p>

6. Snelstartgids

- Voorafgaand aan het eerste gebruik moet de accu naar 100% worden opgeladen.
- Controleer de bandenspanning (zie de zijkant van de band voor de aanbevolen waarde). In het geval het product er niet in slaagt om ten minste 60% van het opgegeven aantal kilometers te bereiken of gedurende de eerste 3 maanden van gebruik niet de maximale snelheid bereikt, is het waarschijnlijk dat de banden gedeeltelijk zijn leeggelopen: herstel de bandenspanning naar de aanbevolen waarde.
- Controleer de rem.
- Schakel het voertuig in.
- Plaats het voertuig op een vlakke ondergrond.
- Stap op het voertuig en houd het stuur met beide handen stevig vast, geef uzelf een lichte duw naar voren en geef gas.



OPGELET

- Tijdens het rijden moet het lichaam bij het maken van bochten in de rijrichting worden gekanteld en moet het stuur langzaam gedraaid worden.
- Laat, om het product te stoppen, de gasbediening los en knijp de remhendels.
- Voordat u afstapt, moet de step volledig tot stilstand zijn gekomen. Afstappen van de Motorbike-X in beweging kan leiden tot letsel.
- Controleer voorafgaand aan elk gebruik de rem en de eventuele slijtage, controleer de bandenspanning (zie de zijkant van de band voor de aanbevolen waarde), controleer de slijtage van de banden, de gasbediening en het laadniveau van de accu.

7. Instellen van de rem

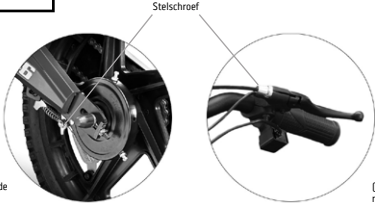
Model	
Motorbike-X	<div data-bbox="222 176 412 222" style="border: 1px solid black; padding: 2px; display: inline-block;"> OPGELET</div> <div data-bbox="344 208 832 471" style="text-align: center;"><p data-bbox="249 442 353 471">(A) Instellen van de remkabel</p><p data-bbox="826 442 915 471">(B) Kabel van de rembediening</p></div> <p data-bbox="218 506 946 547">Draai de moer (A) los om de remkabel los te maken (als hij te strak staat) of te trekken (als hij te los staat), als alternatief kunt u hem ook afstellen via de kabelversteller van de remhendel (B).</p>

8. Actiebereik en prestaties

Het maximale actiebereik en de prestaties van het voertuig zijn afhankelijk van verschillende variabelen:

Ondergrond: bij rijden op gladde wegdekken zijn een groter actiebereik en hogere prestaties mogelijk dan bij rijden op oneffen en hellende wegen.

Gewicht van de gebruiker: hoe zwaarder de gebruiker, hoe korter het actiebereik en hoe lager de prestaties van het voertuig.

Temperatuur: rijden met de Motorbike-X in een zeer koude of warme omgeving beïnvloedt het bereik en de prestaties.

Snelheid en rijstijl: soepel en constant rijden zorgt voor een groter actiebereik. Voortdurend gas geven, afremmen en sturen zullen het actiebereik aanzienlijk verminderen. Het laagste snelheidsniveau zal het actiebereik vergroten.

Onderhoud: tijdig opladen, correct onderhoud en regelmatige bandenspanningscontroles (zie referentiewaarde in hoofdstuk 10) vergroten de autonomie en garanderen constante prestaties gedurende lange tijd.

Het laadniveau van de accu is van invloed op de prestaties: hoe lager het laadniveau, hoe lager de prestaties voor wat betreft de snelheid, vooral in geval van heuvels.

9. Opslag, onderhoud en reiniging

Vlekken op het frame van het product kunnen verwijderd worden met een vochtige doek. Breng op hardnekkige vlekken milde zeep aan, gebruik een borsteltje en reinig vervolgens met een vochtige doek. Krassen op de plastic onderdelen kunnen verwijderd worden met schuurpapier of een ander schurend materiaal. Gebruik voor de reiniging van het product geen alcohol, benzine, kerosine of andere corrosieve en vluchtige chemische oplosmiddelen om ernstige beschadiging te voorkomen. Was het product niet met water onder hoge druk. Voordat het product wordt gereinigd, moet het worden uitgeschakeld, de laadkabel worden losgekoppeld en de rubberen dop gesloten worden omdat het binnendringen van water zou kunnen leiden tot elektrische schokken of andere ernstige problemen. Het binnendringen van water in de accu kan leiden tot beschadiging van de interne circuits, brand- en explosiegevaar. Als u twijfelt of er water in de accu is binnengedrongen, staak dan onmiddellijk het gebruik van de accu en laat hem controleren door de technische servicedienst of de dealer.

Als het product niet wordt gebruikt, bewaar het dan op een droger en koele plaats binnen. Vermijd om het product langdurig buiten of in de auto te bewaren. Sterk zonlicht, te hoge en te lage temperaturen versnellen de veroudering van de handen en beïnvloeden de levensduur van zowel het product als de accu. Stel de step niet bloot aan regen of water, dompel hem niet onder in water en vermijd hem met water te wassen.

Controleer regelmatig de aanscherping van de verschillende vastgeschroefde elementen, in het bijzonder de assen van de wielen, het opbouw-/vervoersysteem, het stuursysteem, het remsysteem; controleer ook de goede conditie van het chassis, de vorken en de vering. De moeren en alle andere zelfspannende bevestigingselementen kunnen hun efficiëntie verliezen en moeten derhalve regelmatig gecontroleerd en aangescherpt worden.

Zoals geldt voor alle mechanische componenten, is ook dit product onderhevig aan slijtage en zware belasting. Verschillende materialen en componenten kunnen op verschillende wijze reageren op slijtage en stressvermoeidheid. Als de nuttige levensduur van een onderdeel eventueel wordt overschreden, zou het plotseling kunnen breken en letsel voor de bestuurder kunnen veroorzaken. Alle vormen van barsten, krassen of verkleuringen op plekken die veel belast worden, geven aan dat de levensduur van het onderdeel is bereikt en dat het derhalve vervangen moet worden.

Controleer de staat van slijtage van de banden: er mag geen sprake van sneden, scheuren, vreemde voorwerpen, abnormale zwellingen, gebrek aan onderdelen of andere schade zijn. Raadpleeg voor de bandenspanning de waarde op de zijkant van de band (aanbevolen waarde).

Probeer niet het product zelf te demonteren of te repareren. De vervanging van alle onderdelen van Motorbike-X moet worden uitgevoerd door de erkende technische hulpdienst, neem voor meer informatie contact op met uw dealer of ga naar www.vr46e-mobility.com

10. Technisch gegevensblad

Algemene informatie	
Motorbike-X	
Frame	Staal
Vering	Centraal
Snelheid*	Lv1: 8km/h - leeftijd 4-6 jaar voor beginners Lv2: 12 km/u - leeftijd 4-6 jaar voor experts Lv3: 16 km/u - leeftijd 6 voor experts De snelheid is gerelateerd aan de resterende lading van de batterij en de belasting.
Remmen	Achterste trommelremmen
Banden	Afmeting: 16" x 2.4 met binnenband Druk:40 PSI / 2,76 BAR
Maximale belasting	45kg
Conducente	4-6 jaar - Gebruik van het product alleen onder toezicht van een volwassene. Product niet geschikt voor kinderen jonger dan 3 jaar  Beschermingsmiddelen moeten worden gedragen. Niet gebruiken in het verkeer. Controleer de regelgeving van kracht in uw land
Bedrijfstemperatuur	0°C / 45°C
Oplaadtijd	ongeveer 3-4 uur
Actiebereik**	Tot ± 8Km
Elektrisch systeem	
Nominaal vermogen motor	0.15kW; 150W Brushless
Maximaal vermogen motor	0.38KW; 380W
Display	LED
Accu	21,6V 5.2Ah 112.3Wh
Stroomlimiet	16A
Lampen	Achter: LED
Functies	Geen app
Maten	
Nettogewicht	15.5kg
Brutogewicht	19kg
Afmetingen geopend product	1215x550x613mm
Afmetingen verpakking	1113x245x475mm

* Respecteer altijd de verkeersregels en de geldende voorschriften in het land van gebruik.

** Onderhevig aan variaties afhankelijk van het gewicht van de bestuurder, de wegomstandigheden en de temperatuur.

11. Problemen oplossen

Probleem	Oorzaak	Oplossing
De motor is	Bedrijfstemperatuur oververhit Motorstoring	Raak het niet aan en laat het afkoelen voor ten minste 30 minuten voordat u het systeem opnieuw opstart Vraag om technische hulp
Het aandrijfwiel draait niet	Storing remsensor De motor is geblokkeerd	Een defecte remsensor kan ertoe leiden dat de fiets onbedoeld stopt. Controleer en reinig zo nodig de gleuf van de remhendel met een borstel. Zorg ervoor dat de remkabel na elke rembeweging soepel in zijn oorspronkelijke stand terugkeert. Als het probleem aanhoudt, vraag dan om technische hulp. Vraag om technische hulp
De motor wordt tijdens de werking uitgeschakeld	Oververhitting van de motor	Stop het voertuig en wacht tot het minstens 30 minuten is afgekoeld. Vraag om technische hulp
Na het opladen gaat het product niet aan of schakelt het na een paar kilometer uit.	De accu is beschadigd	Vraag om technische hulp
De batterij laadt niet op of het product gaat niet aan	Elektrisch probleem Beschadigde lader Kabels en draden	Vraag om technische hulp Vervang de lader Vraag technische assistentie. Interne loslating van kabels en draden kan ook een oorzaak zijn van dit probleem. Neem contact op met uw plaatselijke dealer om het probleem op te lossen.

12. Aansprakelijkheid en garantievoorzwaarden

De koper aanvaardt alle risico's verbonden aan het niet dragen van een helm en andere beschermingsmiddelen.

De koper is verplicht de desbetreffende plaatselijke voorschriften na te leven:

1. de toegestane minimumleeftijd voor de bestuurder,
2. de beperkingen op het type bestuurder dat het product mag gebruiken
3. alle andere reglementaire aspecten

De koper is tevens verplicht het product schoon en in een perfecte staat van efficiëntie en onderhoud te houden. Hij/zij is verplicht de veiligheidscontroles die binnen zijn/haar bevoegdheid vallen zorgvuldig uit te voeren zoals beschreven in de vorige secties. Hij/zij mag op geen enkele manier het product aanpassen en is verplicht alle documentatie met betrekking tot onderhoud te bewaren.

De fabrikant is niet aansprakelijk voor veroorzaakte schade en voor schade veroorzaakt aan voorwerpen en personen, met name als:

- het product op oneigenlijke wijze wordt gebruikt of niet in overeenstemming met de inhoud van de handleiding;
- het product na de aankoop wordt gewijzigd of er wordt geknoeid met alle of enkele van de onderdelen.

In het geval van een storing van het product om redenen die niet te wijten zijn aan onjuist gedrag van de bestuurder en indien u de algemene garantievoorzwaarden wenst te raadplegen, wordt u verzocht contact op te nemen met uw dealer of om de website www.vr46e-mobility.com te bezoeken

De volgende defecten of storingen zijn altijd uitgesloten van het toepassingsgebied van de wettelijke garantie voor producten: eventuele defecten of storingen die veroorzaakt zijn door incidentele gebeurtenissen en/of die toe te schrijven zijn aan de verantwoordelijkheid van de koper of door oneigenlijk gebruik (ten opzichte van het gebruiksdoel en/of zoals aangegeven in de meegeleverde technische documentatie), door het niet afstellen van de mechanische onderdelen, door natuurlijke slijtage van materiaal, door slijtage dat wordt veroorzaakt door montagefouten, door gebrek aan onderhoud en/of gebruik dat niet overeenkomt met de instructies.

Het volgende moet bijvoorbeeld worden beschouwd als uitgesloten van de wettelijke garantie voor producten:

- schade veroorzaakt door stoten, vallen of aanrijdingen, lekke banden;
- schade veroorzaakt door gebruik, blootstelling of opslag in een ongeschikte omgeving (bijvoorbeeld: aanwezigheid van regen en/of modder, blootstelling aan vocht of overmatige warmtebronnen, contact met zand of andere stoffen)
- schade veroorzaakt door het ontbreken van de afstelling voor het weggelaten maken en/of het niet onderhouden van mechanische onderdelen, mechanische schijfremmen, stuur, banden, enz.; onjuiste installatie en/of montage van onderdelen
- de natuurlijke slijtage van verbruiksmaterialen: mechanische schijfrem (bijv. remblokken, remklauwen, remschijf, kabels), banden, voetplaten, pakkingen, lagers, led-verlichting en lampen, standaard, knoppen, spatborden, rubberen onderdelen (voetplaat), bedrading van kabelstekkers, maskers en stickers, enz.;
- onjuist onderhoud of gebruik van de accu van het product;
- het aanpassen en/of forceren van onderdelen van het product;
- onjuist of ongeschikt onderhoud of aanpassing van het product;
- onjuist gebruik van het product (bijvoorbeeld: overbelasting, gebruik bij wedstrijden en/of voor commerciële verhuuractiviteiten);
- onderhoud, reparaties en/of technische handelingen op het product die worden uitgevoerd door onbevoegde derden;
- schade aan producten als gevolg van het transport, indien uitgevoerd door de koper;
- schade en/of defecten als gevolg van het gebruik van niet-originele reserveonderdelen.

Gelieve de laatste versie van de garantievoorzwaarden te raadplegen op: www.vr46e-mobility.com/assistance/

13. Informatie over de verwijdering



OPGELET

Verwerking van afgedankte elektrische en elektronische apparaten (van toepassing in alle landen van de Europese Unie en in andere Europese systemen voor gescheiden inzameling)



Dit symbool op het product of op de verpakking geeft aan dat het product niet als normaal huishoudelijk afval moet worden beschouwd, maar moet worden ingeleverd bij het specifieke inzamelpunt voor de recycling van afgedankte elektrische en elektronische apparatuur (AEEA).

Door het product op de juiste manier af te voeren, helpt u mogelijke negatieve gevolgen voor het milieu en de gezondheid door een onjuiste afvalverwerking te voorkomen. De recycling van de materialen draagt bij aan het behoud van de natuurlijke hulpbronnen.

Neem voor meer informatie over de recycling en verwijdering van dit product contact op met de plaatselijke afvalverwerkingsdienst of het verkooppunt waar u het heeft aangeschaft.

In ieder geval moet het product verwijderd worden volgens de regelgeving van kracht in het land van aankoop.

De consument mag de AEEA niet als gemeentelijk afval afvoeren, maar moet dit soort afval op gescheiden manier laten verwerken door middel van twee manieren van inzameling:

- Bij de gemeentelijke inzamelpunten, rechtstreeks of via de gemeentelijke inzameldienst, indien beschikbaar;
- Bij de verkooppunten in geval van de aanschaf van nieuwe elektrische en elektronische apparatuur.

Hier kunt u de AEEA van kleine afmetingen (de langste zijde korter dan 25 cm) gratis inleveren. Grotere producten kunnen een-tegen-een worden geleverd: het afgedankte product wordt ingeleverd bij aanschaf van een nieuw product met dezelfde functie.

Bovendien is de modus een-tegen-een altijd gegarandeerd tijdens de aankoop door de consument van een nieuwe EEA, ongeacht de grootte van de AEEA.

In geval van een illegale verwijdering van elektrische of elektronische apparatuur kunnen de sancties van de geldende regelgeving inzake milieubescherming worden toegepast (controleer de toepasselijke regelgeving van het land van gebruik/verwijdering van het voertuig).

Als de AEEA batterijen of accu's bevatten, moeten deze worden verwijderd en apart worden ingezameld.



OPGELET

Verwerking van lege batterijen/accu's (van toepassing in alle landen van de Europese Unie en in andere Europese systemen voor gescheiden inzameling)



Dit symbool op het product of op de verpakking geeft aan dat de accu niet beschouwd mag worden als normaal huishoudelijk afval. Op enkele soorten accu's kan dit symbool in combinatie met een chemisch symbool gebruikt worden.

De chemische symbolen voor kwik (Hg) of lood (Pb) worden toegevoegd als de accu meer dan 0,0005% kwik of 0,004% lood bevat.

Door de batterijen/accu's op de juiste manier af te voeren, helpt u mogelijke negatieve gevolgen voor het milieu en de gezondheid door een onjuiste afvalverwerking te voorkomen. De recycling van de materialen draagt bij aan het behoud van de natuurlijke hulpbronnen. Bij producten die vanwege de veiligheid, prestaties of gegevensbescherming een vaste verbinding met een interne batterij/accu vereisen, mag de accu of batterij alleen worden vervangen door gekwalificeerd servicepersoneel.

Lever het afgedankte product in bij inzamelpunten voor de verwerking van elektrische en elektronische apparatuur. Hierdoor wordt ook de interne batterij/accu op de juiste manier verwerkt.

Neem voor meer informatie over de verwijdering van de afgewerkte accu/batterij of van het product contact op met de plaatselijke afvalverwerkingsdienst of met het verkooppunt waar u het product heeft aangeschaft.

In ieder geval moet het product verwijderd worden volgens de regelgeving van kracht in het land van aankoop.

Niniejsza instrukcja odnosi się do następującego produktu:

Motorbike-X

Instrukcja obsługi

Tłumaczenie oryginalnych instrukcji z języka włoskiego

Dziękujemy za wybranie naszego produktu.

W celu uzyskania informacji, wsparcia technicznego, pomocy oraz zapoznania się z ogólnymi warunkami gwarancji, należy skontaktować się ze sprzedawcą lub odwiedzić stronę internetową www.vr46e-mobility.com

Części zamienne można zamawiać na stronie internetowej: www.urbanemobility.com

Spis treści

1. Instrukcje bezpieczeństwa
2. Zawartość opakowania i montaż
3. Opis części produktu
4. Ładowanie akumulatora
5. Informacje dotyczące sterowników / Panelu sterowania
6. Instrukcje użytkownika
7. Regulacja hamulców
8. Zasięg i wydajność
9. Przechowywanie, konserwacja i czyszczenie
10. Dokumentacja techniczna
11. Rozwiązywanie problemów
12. Odpowiedzialność i ogólne warunki gwarancji
13. Usuwanie odpadów

1. Instrukcje bezpieczeństwa



UWAGA

WAŻNE! Przed rozpoczęciem korzystania z produktu dokładnie zapoznaj się z treścią instrukcji obsługi. Zachować niniejszą instrukcję do wglądu w przyszłości i dla ewentualnych nowych użytkowników.

Należy poświęcić niezbędną ilość czasu na zapoznanie się z podstawami użytkowania, aby uniknąć poważnych wypadków, do których może dojść w ciągu pierwszych kilku miesięcy użytkowania produktu. Skontaktować się ze sprzedawcą, aby uzyskać odpowiednie wsparcie w zakresie prawidłowego użytkowania produktu lub dane kontaktowe do stosownych ośrodków szkoleniowych.

Firma zrzeka się wszelkiej odpowiedzialności, bezpośredniej lub pośredniej, wynikającej z niewłaściwego użytkowania produktu, braku stosowania się zarówno do przepisów ruchu drogowego, jak i do wskazówek zawartych w niniejszej instrukcji obsługi, wypadków i sporów spowodowanych nieprzestrzeganiem przepisów oraz działań niezgodnych z prawem.

Niniejszy produkt jest przeznaczony do celów rekreacyjnych, może być używany przez jedną osobę, bez pasażerów, zatem obowiązuje zakaz jednoczesnego używania przez więcej niż jedną osobę.

Nie należy w żaden sposób zmieniać przeznaczenia pojazdu. Produkt nie nadaje się do wykonywania akrobacji, wyścigów, transportowania przedmiotów, holowania osób, innych produktów/artykułów lub przystawek.

Motorbike-X musi być używany z zachowaniem ostrożności, zawsze zgodnie z zasadami zawartymi w niniejszej instrukcji oraz zasadami ruchu drogowego obowiązującymi w kraju, w którym jest używany, aby uniknąć zagrożenia i chronić bezpieczeństwo własne i innych osób.

OGÓLNE OSTRZEŻENIA:

Produkt NIE jest przeznaczony dla dzieci poniżej 3 lat (36 miesięcy).



Niebezpieczeństwo połknięcia małych elementów.

Produkt do użytku tylko pod bezpośrednim nadzorem osoby dorosłej.

Należy nosić homologowany sprzęt ochronny (kask, rękawice, ochraniacze na kolana, łokcie itp.). Nie używać w ruchu ulicznym.

Produkt musi być używany z zachowaniem najwyższej ostrożności.

Wymagane są specjalne umiejętności użytkownika, aby uniknąć upadków i kolizji powodujących szkody i obrażenia użytkownika i osób trzecich. Zawsze przed użyciem należy sprawdzić ogólny stan produktu (ciśnienie w oponach, stan hamulców, dokręcenie śrub, maksymalną ustawioną prędkość itp.).

Nie używać w następujących warunkach: ruchliwe drogi lub gdy pojazdy są w pobliżu, pochyłe stopnie, na lub w pobliżu schodów, w nocy lub przy słabej widoczności, deszczowa pogoda lub inne potencjalnie niebezpieczne środowisko.



UWAGA

Wymagania dotyczące jazdy:

Model	Motorbike-X
Ciężar MIN (Kg)	20
Ciężar MAKS (Kg)	45
Wiek MIN.*	4
Wiek MAX.*	6
Wysokość (cm) MIN	80
Wysokość (cm) MAKS	120

* Przed użyciem produktu zapoznać się i następnie przestrzegać norm obowiązujących w zakresie dozwolonego minimalnego wieku użytkownika i ograniczeń dotyczących kategorii użytkowników, którzy mogą używać tego typu produktu oraz użytkowania tego typu produktu.

Poziom ciśnienia akustycznego (hałas) ważony krzywą korekcyjną A w uchu użytkownika jest niższy niż 70 dB(A).

Reprezentacja graficzna ostrzeżeń bezpieczeństwa

W niniejszej instrukcji informacje dotyczące bezpieczeństwa zostały oznaczone za pomocą następujących symboli graficznych. Ich zadaniem jest

przyciągnięcie uwagi czytelnika / użytkownika, aby prawidłowo i bezpiecznie korzystać z produktu.

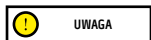

Zachować ostrożność

Zwraca uwagę na zasady, których należy przestrzegać, aby nie uszkodzić produktu i/lub zapobiec występowaniu niebezpiecznych sytuacji.



Ryzyko resztkowe

Wskazuje na obecność zagrożeń i związanego z nimi ryzyka resztkowego, na które użytkownik musi zwrócić uwagę, aby uniknąć obrażeń ciała lub szkód materialnych.

Ostrzeżenia ogóln

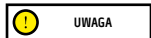

Należy pamiętać, że w miejscu publicznym lub na drodze, nawet jeśli postępuje się zgodnie z niniejszą instrukcją obsługi, nie jest się odpornym na obrażenia będące skutkiem naruszeń lub nieodpowiednim zachowaniem wobec innych pojazdów, przeszkód lub osób. Niewłaściwe użytkowanie produktu lub brak przestrzegania zaleceń zawartych w niniejszej instrukcji obsługi może spowodować poważne uszkodzenia.

Przedmiotowy produkt jest pojazdem elektrycznym. Im jazda jest szybsza, tym dłuższa jest droga hamowania. Nagłe hamowanie na śliskich, błotnistych, mokrych lub oblodzonych drogach może spowodować ślizganie się kół i utratę równowagi. Należy zachować odpowiednią prędkość i bezpieczną odległość od innych pojazdów lub pieszych. Zachować szczególną ostrożność podczas jazdy po nieznanymi drogach. Nie otwierać stopki podczas używania produktu, gdyż grozi to poważnymi obrażeniami ciała i uszkodzeniem produktu.

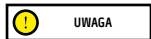

W przypadku mokrych nawierzchni, droga hamowania dodatkowo się wydłuża i przyczepność, w stosunku do suchych dróg, ulega znaczącemu ograniczeniu! W czasie jazdy zachować maksymalną ostrożność i przestrzegać odległości bezpieczeństwa!

Dla własnego bezpieczeństwa, przed wyjazdem założyć zawsze: kask, ochraniacze na łokcie i kolana, aby chronić się przed ewentualnymi upadkami i urazami. Jeśli pożyczysz się produkt innej osobie, poprosić kierowcę o założenie sprzętu ochronnego i wyjaśnić mu, jak należy obsługiwać pojazd. Aby uniknąć obrażeń, nie pożyczaj produktu osobom, które nie potrafią z niego korzystać. Podczas używania produktu zawsze nosić buty.

Czyszczenie i/lub konserwacja nie mogą być wykonywane przez dzieci.

Instrukcje i ostrzeżenia dotyczące zachowania w czasie jazd

Warunki	Używanie właściwe/przewidziane	Niewłaściwe użytkowanie
Kierowcy	Jeden	Kilka osób lub zwierzęta
Sprzęt ochronny	Kask, ochraniacze na kolana i łokcie, kamizelka odbłaskowa	Brak sprzętu
Kontrola przed jazdą	Przed każdym użyciem sprawdzić hamulce i ich sprawność, sprawdzić ciśnienie w oponach (zalecaną wartość podano na boku opony), zużycie kół, manetkę przyspieszenia i stan naładowania akumulatora. W przypadku wystąpienia jakichkolwiek nietypowych hałasów lub nieprawidłowości, nie używać produktu i skontaktować się ze sprzedawcą lub autoryzowanym Serwisem Pomocy Technicznej	Brak kontroli produktu przed jazdą Używanie produktu w przypadku obecności hałasów lub nieprawidłowości
Prowadzenie produktu podczas spaceru	Bez wciskania manetki przyspieszenia Prowadzenie pojazdu obok siebie w czasie przechodzenia przez przejście dla pieszych W zatłoczonych obszarach	Naciskanie manetki przyspieszenia Przejeżdżanie pojazdem przez przejścia dla pieszych Jeżdżenie pojazdem w zatłoczonych obszarach

Warunki	Używanie właściwe/przewidziane	Niewłaściwe użytkowanie
Po zatrzymaniu się	Osoba prowadząca produkt musi być w stanie z łatwością postawić obie stopy na ziemi, trzymając kierownicę na odpowiedniej wysokości	Nie bycie w stanie utrzymać produktu w sposób stabilny i zrównoważony. Siadanie na produkcie podczas jazdy lub stania w miejscu
Jazda w normalnych warunkach	Kierownica bez zawieszonych przedmiotów	Przedmioty zawieszane na kierownicy mogą spowodować utratę stabilności i stanowić przeszkodę w czasie wykonywania manewrów
	Jazda z trzymaniem obu rąk na kierownicy. Nieużywanie urządzeń takich jak telefony, smartwatche, odtwarzacze muzyki, słuchawki douszne	Jazda z użyciem jednej ręki lub bez rąk na kierownicy Używanie urządzeń takich jak telefony, smartwatche, odtwarzacze muzyki, słuchawki douszne
	Wygodna i bezpieczna jazda z obiema stopami na podeście	Jazda z jedną lub dwiema stopami na zewnątrz bocznych podestów
	Jazda z użyciem kasku i sprzętu ochronnego	Jazda bez kasku i sprzętu ochronnego
	Jazda pod nadzorem osoby dorosłej, nie w ruchu ulicznym	Jazda po autostradzie, drogach dalekobieżnych Jazda po ruchliwych drogach Jazda po chodnikach Jazda w zatłoczonych obszarach Jazda po bardzo nierównych drogach Jazda w pobliżu: rowów, zboczy, portów, morza, jezior i rzek
	Przestrzeganie obowiązujących przepisów lokalnych oraz zasad ruchu drogowego	Nieprzestrzeganie obowiązujących przepisów oraz zasad ruchu drogowego
	Patrzenie zawsze przed siebie i uważanie na wszystkie przeszkody, pojazdy i pieszych w pobliżu	Rozpraszenie się podczas jazdy
	Zmiana kierunku ruchu, po upewnieniu się, że jest się widzianym i po zmniejszeniu prędkości W każdym przypadku należy przewidzieć trasę i zmniejszyć prędkość, przestrzegając przepisów ruchu drogowego i osoby najbardziej narażone na wypadki Używanie zawsze kierunkowskazów, jeśli przewidziane dla produktu	Gwałtowna zamiana kierunku jazdy przy dużej prędkości, bez upewnienia się, że jest się widzianym Jednoczesne hamowanie i skręcanie powoduje niestabilność pojazdu Nieużywanie kierunkowskazów
Zwolnienie w obecności pieszych	Przyspieszanie lub utrzymywanie stałej prędkości w obecności pieszych	
Nierówności na drodze: progi zwalniające/stopnie/wyboista nawierzchnia	Jazda z umiarkowaną prędkością	Jazda z dużą prędkością
	Lekko ugiąć kolana, aby lepiej amortyzować wstrząsy podczas pokonywania nierównej powierzchni.	Przyspieszanie po przejechaniu progów zwalniających i rowów, schodzenie po schodach, przeskakiwanie przez przeszkody, wjeżdżanie na chodniki, sztywna jazda.

Warunki	Używanie właściwe/przewidziane	Niewłaściwe użytkowanie
Zachowanie: na zakrętach, przy zjeździe z górki, w obecności przeszkód, pojazdów i pieszych w pobliżu	Zachować bezpieczną odległość Zaprzestanie przyspieszania/hamowania i zwalnianie Jazda z umiarkowaną prędkością i bezpieczne hamowanie Zwracanie uwagi na bramy i inne przeszkody na wysokości	Nieprzestrzeganie bezpiecznego odstępu Przyspieszanie Jazda z dużą prędkością, nagłe hamowanie Przejeżdżanie pod przeszkodami na wysokości
Warunki widoczności	Używać produktu tylko wtedy, gdy światło jest wystarczające do zapewnienia bezpiecznej jazdy.	Jazda w trudnych warunkach oświetleniowych z wyłączonymi światłami i bez założonej kamizelki odblaskowej lub szelek.
Warunki pogodowe	Jazda w optymalnych warunkach meteorologicznych (bez deszczu)	Prowadzenie pojazdu w trudnych warunkach: podczas deszczu, opadów śniegu, w obecności lodu lub błota na drodze, silnego wiatru, w przypadku mgły.
Parkowanie	W wyznaczonych miejscach, bez utrudniania ruchu pojazdów i pieszych Na gładkich powierzchniach, zapewniając stabilność Wyłączyć produkt i używać zawsze urządzenia zabezpieczającego przed kradzieżą. Używać dostępnej podpórki	W dowolnym miejscu, utrudniając ruch pojazdów i pieszych Na nierównych powierzchniach i bez zapewnienia stabilności Pozostawiać włączony produkt bez nadzoru, bez urządzenia zabezpieczającego przed kradzieżą
Uprawianie sportów ekstremalnych/akrobacji	NIE	TAK Jazda w pobliżu: rowów, zboczy, portów, morza, jezior i rzek Przejeżdżanie przez kałuże Ściganie się z innymi pojazdami
Narażanie produktu na silne zderzenia	NIE	TAK rzucanie na rzeczy lub osoby, zrzucanie ze schodów lub z wysokości

Co robić po upadku:

Sprawdzić, czy manetka przyspieszenia działa prawidłowo. W tym celu kilka razy przyspieszyć i zwolnić.

Zawsze sprawdzać, czy hamulce działają prawidłowo. W tym celu zejść z produktu, popchnąć go do przodu i zahamować, aby upewnić się, że reaguje na polecenia.





Sprawdzić, czy wszystkie elementy pojazdu znajdują się na swoim miejscu i są stabilnie zamocowane.



Sprawdzić stan zużycia i ciśnienie w oponach (sprawdzić zalecane wartości z boku opony). Sprawdzić stan zużycia hamulców i linek.

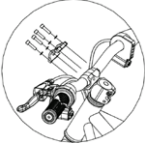

Hamulce mogą się nagrzewać podczas użytkowania. Nie dotykać po użyciu.

2. Zawartość opakowania i montaż

Model	Ilustracja odniesienia	W opakowaniu	Wskazania
Motorbike-X		<ul style="list-style-type: none"> - 1 szt. - płyta kierownicy - 4 szt. - śruby do płyty kierownicy - 2 szt. - podesty - 4 szt. - plastikowe pokrywy - 3 szt. - klucze imbusowe - 2 szt. - klucze stałe - 4 szt. - śruby do zamocowania podestów - 2 szt. - śruby do zamocowania pokryw - 1 szt. - ładowarka 	<p>1. Przednie koło:</p>  <p style="text-align: center;">Dźwignia samozamykacza</p> <p>Zainstalować koło na widelcu przednim, zgodnie z kierunkiem oznaczonym strzałką. Po zainstalowaniu koła przedniego obrócić dźwignię z szybkim zwalnianiem w kierunku zegarowym, w wystarczającym stopniu, i następnie zagiąć do wewnątrz, aby ją zablokować.</p> <p>2. Kierownica:</p>  <p>Zamocować płytę do podłączenia kierownicy, jak pokazano na rysunku, przykręcając cztery śruby za pomocą klucza imbusowego, z zastosowaniem podkładek, zgodnie z momentem dokręcenia równym 9Nm.</p> <p>3. Podesty:</p>  <p>Zbliżyć podest z podpórką do lewej strony pojazdu, na odpowiedniej wysokości ramy, tak aby odpowiednie otwory sobie odpowiadały, wprowadzić dwie śruby i je dokręcić (zobacz ilustracja).</p>

Model	Ilustracja odniesienia	W opakowaniu	Wskazania
Motorbike-X			<p>Zbliżyć podest do przeciwnej strony pojazdu, na odpowiedniej wysokości ramy, tak aby odpowiednie otwory sobie odpowiadały, wprowadzić dwie śruby i je przykręcić (zobacz ilustracja).</p> <p>4. Plastikowe pokrywy w kolorze czarnym:</p>  <p>Zbliżyć i wprowadzić boczne pokrywy w kolorze czarnym, upewniając się, że są ustawione w poprawnym kierunku (zobacz ilustracja), wprowadzić śrubę i stosownie dokręcić.</p> <p>5. Plastikowe pokrywy w kolorze żółtym:</p>  <p>Zbliżyć i zainstalować pokrywę z żółtym pierścieniem na odpowiedniej wysokości ramy (zobacz ilustracja). Wykonać to samo po przeciwnej stronie.</p>

Działania, które należy wykonać po wyjściu produktu z opakowania:

- Zainstalować koło przednie
- Zainstalować kierownicę
- Zainstalować plastikowe pokrywy
- Wykonać kontrolę ciśnienia w oponach (Zobacz bok opony aby sprawdzić zalecaną wartość).

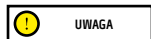

Prawidłowo złożyć produkt.

Przed rozpoczęciem użytkowania pojazdu należy upewnić się, że części pojazdu są prawidłowo zmontowane, a układ elektroniczny działa prawidłowo:

- **Przednie koło:** Sprawdzić dokręcenie i stabilność
- **Kierownica:** Sprawdzić dokręcenie i stabilność
- **Podesty:** Sprawdzić stabilność stopki i podestów
- **Dźwignia hamulca:** Sprawdzić działanie hamulca (rozdział 7)
- **Siodelko:** Sprawdzić wysokość i stabilność siodelka
- **Układ elektroniczny:** Sprawdzić funkcjonowanie pojazdu (rozdział 5)

Jeżeli w czasie montażu wykryje się jakiegokolwiek wady fabryczne, etapy procedury opisane w sposób niewystarczająco zrozumiały lub trudności montażowe lub regulacyjne, nie używać pojazdu i skontaktować się ze sprzedawcą lub odwiedzić stronę www.vr46e-mobility.com w celu uzyskania pomocy technicznej.

Używać tylko akcesoriów i/lub dodatkowych części zatwierdzonych przez producenta.

Trzymać dzieci z dala od plastikowych części (w tym materiałów opakowaniowych) i małych części, które mogą spowodować uduszenie. Nie wolno w jakikolwiek sposób modyfikować ani przerabiać produktu lub jego części, gdyż może to niekorzystnie wpłynąć na wydajność, konstrukcję oraz spowodować uszkodzenia. Usunąć wszelkie ostre krawędzie spowodowane niewłaściwym użytkowaniem, pęknięciem lub uszkodzeniem produktu. W przypadku wykrycia jakichkolwiek wad fabrycznych, nietypowych hałasów lub innych nieprawidłowości, nie używać pojazdu i skontaktować się ze sprzedawcą lub odwiedzić stronę www.vr46e-mobility.com aby uzyskać pomoc techniczną.

3. Opis części produktu

Ze względu na stały postęp technologiczny producent zastrzega sobie prawo do wprowadzania zmian w produkcie bez uprzedzenia i bez automatycznej aktualizacji niniejszej instrukcji.

Aby uzyskać więcej informacji i zapoznać się z najnowszą wersją niniejszej instrukcji, należy odwiedzić stronę internetową www.vr46e-mobility.com

Motorbike-X

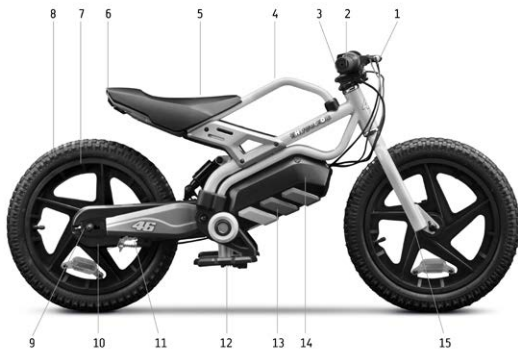

1. Dźwignia hamulca
2. Panel sterowania
3. Drążek
4. Rama
5. Siodełko
6. Tyłne światło
7. Felga
8. Opona

9. Regulacja łańcucha
10. Hamulec bębnowy
11. Łańcuch (wewnętrzny)
12. Stopka
13. Pokrywa akumulatora
14. Akumulator (wewnętrzny)
15. Przedni widelec

4. Ładowanie akumulatora



UWAGA

Przed pierwszym użyciem naładować akumulator do poziomu 100%. Upewnić się, że produkt, ładowarka i port ładowania są suche. Czynność ta może być wykonywana wyłącznie przez osobę dorosłą.

Instrukcje:

- Wyłączyć produkt

Model	Ilustracja odniesienia	Instrukcje
Motorbike-X	<p>Port ładowania</p> <p>A</p> <p>B</p> <p>Wskaźnik stanu naładowania</p>	<ol style="list-style-type: none"> 1. Przed ładowaniem upewnić się, że pojazd jest wyłączony. 2. Otworzyć gumową zaślepkę znajdującą się na porcie ładowania (wewnętrzna strona ramy). 3. Najpierw włożyć wtyczkę (A) ładowarki do gniazda sieciowego, a następnie podłączyć złącze (B) do portu ładowania pojazdu. 4. Gdy akumulator będzie naładowany (zielona lampka), wyciągnąć złącze ładowarki, pamiętając o ponownym włożeniu gumowej zaśleпки do portu ładowania. <div style="border: 1px solid black; padding: 5px; margin-top: 10px;"> <p>UWAGA</p> </div> <p>Czerwone światło zapalone na zasilaczu zmieni barwę na zieloną, kiedy ładowanie zostanie zakończone.</p>

Do ładowania produktu używać WYŁĄCZNIE oryginalnej ładowarki



UWAGA

Model	Model ładowarki	Napięcie wyjściowe	Czas ładowania
Motorbike-X	CP2515	25,2V 1,5A	3-4 godzin

Użycie ładowarki innego typu może spowodować uszkodzenie produktu lub stwarzać inne potencjalne zagrożenia. Nigdy nie ładować produktu pozostawionego bez nadzoru. Nie włączać produktu w czasie ładowania.

Po każdym użyciu należy całkowicie naładować akumulator, aby przedłużyć jego żywotność. Nie ładować produktu bezpośrednio po użyciu. Pozostawić produkt do ochłodzenia na jedną godzinę, a następnie naładować.

Nie ładować produktu przez zbyt długi okres czasu. Przeładowanie akumulatora skraca jego żywotność i stwarza inne potencjalne zagrożenia.

Unikać całkowitego rozładowania akumulatora pojazdu, ponieważ może to doprowadzić do jego uszkodzenia.

Uszkodzenia spowodowane długotrwałym brakiem naładowania są nieodwracalne i nie są objęte ograniczoną gwarancją. Po wystąpieniu uszkodzenia akumulatora nie można go ponownie naładować (zabrania się demontowania akumulatora przez personel niewykwalifikowany, ponieważ może to spowodować porażenie prądem, zwarcie lub nawet poważne wypadki).

Jeśli z powodu dłuższej nieobecności, np. wyjazd na wakacje, powierza się urządzenie innym osobom, należy zostawić je naładowane tylko częściowo (20-50% naładowania), nie w pełni.

Regularnie sprawdzać wzrokowo ładowarkę i jej kable. W przypadku widocznego uszkodzenia przewodu ładowarki, zaprzestać używania, aby uniknąć dodatkowych uszkodzeń i/lub ryzyka. Prosimy o kontakt w celu dokonania wymiany.

Ostrzeżenia dotyczące akumulatora

Akumulator składa się z ogniw litowo-jonowych i z substancji chemicznych szkodliwych dla środowiska i zdrowia człowieka. Nie używać produktu, jeśli wydziela zapachy, substancje lub nadmierne ciepło. Nie utylizować produktu lub akumulatora razem z odpadami z gospodarstwa domowego. Użytkownik końcowy jest odpowiedzialny za utylizację urządzeń elektrycznych i elektronicznych oraz akumulatorów zgodnie ze wszystkimi obowiązującymi przepisami.

Nie używać akumulatorów zużytych, uszkodzonych i/lub nieoryginalnych, innych modeli lub marek.



Nie pozostawiać akumulatora w pobliżu ognia lub źródeł ciepła. Zagrożenie pożarem i wybuchem. Nie otwierać, nie demontować i nie narażać akumulatora na uderzenia, nie rzucać, nie przebijać i nie przyklejać jakichkolwiek przedmiotów do akumulatora.

Nie dotykać żadnych substancji wyciekających z akumulatora, ponieważ zawierają one substancje niebezpieczne. Nie pozwalać, aby dzieci lub zwierzęta dotykały akumulatora.

Nie ładować nadmiernie lub dopuszczać do zwarcia w akumulatorze. Zagrożenie pożarem i wybuchem.

Nie zanurzać akumulatora w wodzie ani nie narażać go na kontakt z wodą czy innymi płynami. Nie narażać akumulatora na bezpośrednie działania promieni słonecznych, nadmierne ciepło lub zimno (np. nie pozostawiać produktu lub akumulatora w samochodzie wystawionym na bezpośrednie działanie promieni słonecznych przez wydłużony okres czasu), nie używać w środowisku zawierającym gazy wybuchowe lub płomienie.

Nie przenosić ani nie przechowywać akumulatora razem z metalowymi przedmiotami, takimi jak spinki do włosów, naszyjniki itp. Kontakt

5. Informacje dotyczące sterowników / Panelu sterowania

metalowych przedmiotów ze stykami akumulatora może spowodować zwarcia prowadzące do obrażeń ciała lub śmierci.

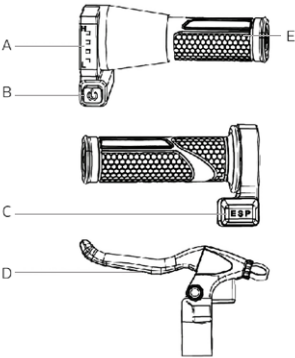
Model	
Motorbike-X	 <p>A. Wskaźnik poziomu naładowania akumulatora: wskazuje stan naładowania akumulatora*.</p> <p>B. Przycisk On/Off: nacisnąć, aby włączyć/wyłączyć pojazd.</p> <p>C. Przełącznik trybu E-S-P, przełącznik trybu prędkości:</p> <ol style="list-style-type: none">1. E (easy): 8Km/h (wiek 4-6 lat) dla początkujących2. P (practice): 12Km/h (wiek 4-6 lat) dla doświadczonych użytkowników3. S (sport): 16Km/h (wiek 6+) dla doświadczonych użytkowników <p>D. Dźwignia hamulca: trzymać wciśniętą dźwignię hamulca, aby zwolnić i/lub zatrzymać pojazd.</p> <p>E. Manetka przyspieszenia: obrócić, aby przyspieszyć lub zwolnić.</p> <p>* Gdy ostatni pasek miga, oznacza to, że akumulator wymaga natychmiastowego naładowania.</p>

6. Instrukcje użytkowania



- Przed pierwszym użyciem naładować akumulator do poziomu 100%.
- Sprawdzić ciśnienie w oponach (patrz zalecane wartości z boku opony). W przypadku gdy produkt nie przejedzie co najmniej 60% przewidzianych kilometrów lub w ciągu pierwszych 3 miesięcy używania nie osiągnie prędkości maksymalnej, mogło dojść do spadku ciśnienia w oponach, należy je napompować, aby przywrócić wartość ciśnienia wskazaną w instrukcji.
- Sprawdzić hamulec.
- Włączyć pojazd.
- Ustawić pojazd na płaskiej powierzchni.
- Wejść na pojazd i chwycić mocno kierownicę obiema rękami, lekko się odepchnąć i przyspieszyć.



UWAGA

- Prowadząc produkt, podczas skręcania przechylaj ciało w kierunku jazdy i powoli skręcaj kierownicą.
- Aby zatrzymać produkt, zwolnić manetkę przyspieszenia i nacisnąć dźwignię hamulca.
- Aby zejść z hulajnogi, należy najpierw całkowicie ją zatrzymać. Zsiadanie z poruszającego się Motorbike-X może spowodować obrażenia.
- Przed każdym użyciem sprawdzić hamulce i stan ich zużycia, sprawdzić ciśnienie w oponach (zalecana wartość podana jest na boku opony), zużycie kół, manetkę przyspieszania i stan naładowania akumulatora.

7. Regulacja hamulca

Model	
Motorbike-X	<div data-bbox="222 176 412 219" style="border: 1px solid black; padding: 5px; display: inline-block;"> UWAGA</div> <div data-bbox="365 205 826 467" style="text-align: center;"><p data-bbox="547 205 643 219">Śruba regulacyjna</p><p data-bbox="256 444 353 473">(A) Regulacja linki hamulca</p><p data-bbox="837 444 933 473">(B) Regulator linki hamulca</p></div> <p data-bbox="218 502 971 546">Odkręcić nakrętkę (A), aby poluzować (gdy jest zbyt naciągnięta) lub pociągnąć (gdy jest za luźna) linkę hamulca, alternatywnie można ją również wyregulować za pomocą regulatora linki dźwigni hamulca (B).</p>

8. Zasięg i wydajność

Maksymalny zasięg i wydajność pojazdu zależą od kilku zmiennych:

Nawierzchnia: jazda po gładkiej nawierzchni pozwala pokonać większą odległość w porównaniu do jazdy po nierównych drogach i wzniesieniach.

Waga użytkownika: im większa jest masa ciała użytkownika, tym krótsza będzie przejechana odległość niewymagająca doładowania pojazdu.

Temperatura: używanie Motorbike-X w bardzo zimnym lub gorącym otoczeniu wpływa na zasięg jazdy i jego wydajność.

Prędkość i styl jazdy: płynna i stabilna jazda umożliwia wydłużenie zasięgu pojazdu. Ciągłe przyspieszanie, zwalnianie i manewrowanie istotnie zmniejszają zasięg jazdy. Niższa prędkość jazdy umożliwi wydłużenie autonomii pojazdu.

Konserwacja: ładowanie dostosowane do wymogów akumulatora, prawidłowa konserwacja i regularne kontrole ciśnienia opon (zob. wartość odniesienia w sekcji 10) umożliwiają zoptymalizowanie zużycia baterii i gwarantują zachowanie wydajności wraz z upływem czasu.

Poziom naładowania akumulatora wpływa na wydajność, im niższy poziom naładowania, tym niższa będzie prędkość, zwłaszcza na wzniesieniach.

9. Przechowywanie, konserwacja i czyszczenie

W przypadku zauważenia plam na korpusie produktu oczyścić je wilgotną szmatką. Jeśli plamy nie schodzą, nałożyć na zabrudzone miejsca nieco łagodnego mydła i szczoteczką do zębów usunąć plamy, po czym wytrzeć wilgotną szmatką. W przypadku zarysowań na komponentach z tworzyw sztucznych, w celu ich usunięcia użyć papieru lub innego materiału ściernego. Aby uniknąć poważnych uszkodzeń, nie czyścić hulajnogi alkoholem, benzyną, naftą ani innymi żrącymi lub lotnymi rozpuszczalnikami chemicznymi. Nie myć produktu przy użyciu strumienia

wody pod wysokim ciśnieniem. Podczas czyszczenia produkt powinien być wyłączony, kabel zasilacza powinien być odłączony, a gumowa zaśleпка powinna być zamknięta, ponieważ dostanie się wody do środka grozi porażeniem elektrycznym lub innymi poważnymi problemami. Przedostanie się wody do wnętrza akumulatora może spowodować uszkodzenie obwodów wewnętrznych, pożar lub wybuch. W przypadku wystąpienia wątpliwości związanych z przeniknięciem wody do wnętrza akumulatora, należy natychmiast zaprzestać używania i przekazać go do punktu pomocy technicznej lub do sprzedawcy w celu wykonania kontroli.

Nieużywany produkt należy przechowywać w suchym i chłodnym pomieszczeniu. Nie pozostawiać go na zewnątrz lub w samochodzie przez wydłużony okres czasu. Nadmierne oddziaływanie światła słonecznego, przegrzanie i zbyt niskie temperatury przyspieszają starzenie się opon i negatywnie wpływają na żywotność zarówno produktu, jak i akumulatora. Nie narażać na działanie deszczu lub wody, ani nie zanurzać i nie myć wodą.

Regularnie sprawdzać dokręcenie poszczególnych przykręconych, części, w szczególności osi kół, mechanizmu składania i transportu, układu kierowniczego, układu hamulcowego, dobry stan ramy, widelców i zawieszki. Nakrętki i wszystkie inne łączniki samozaciskowe mogą stracić swoją skuteczność, dlatego konieczne jest okresowe sprawdzanie i dokręcanie takich elementów.

Jak wszystkie elementy mechaniczne, produkt ten poddawany jest dużym obciążeniom i ulega zużyciu. Poszczególne materiały i komponenty mogą w różny sposób reagować na zużycie lub zmęczenie naprężeniowe. W przypadku przekroczenia żywotności elementu, może on ulec nagłemu pęknięciu, powodując obrażenia kierowcy. Wszelkie pęknięcia, zarysowania lub przebarwienia w miejscach poddawanych dużym obciążeniom wskazują, że okres żywotności elementu został osiągnięty i należy go wymienić.

Sprawdzić stan zużycia opon: nie mogą być na nich obecne przecięcia, pęknięcia, ciała obce, nieprawidłowe wybrzuszenie, brak elementów lub inne uszkodzenia. W celu regulacji ciśnienia opon sprawdzić wartość podaną na boku opony (wartość zalecana).

Nie podejmować prób samodzielnego demontażu lub naprawy produktu. Wymiana wszystkich elementów produktu Motorbike-X musi być wykonana przez autoryzowany serwis pomocy technicznej. Aby uzyskać więcej informacji należy skontaktować się ze sprzedawcą lub odwiedzić stronę internetową: www.vr46e-mobility.com

10. Dokumentacja techniczna

Informacje ogólne	
Motorbike-X	
Rama	Stal
Zawieszenia	Centralne
Prędkość*	Lv1: 8km/h - wiek 4-6 lat dla początkujących Lv2: 12km/h - wiek 4-6 lat dla doświadczonych użytkowników Lv3: 16km/h - wiek 6 lat dla doświadczonych użytkowników Prędkość jest związana z poziomem naładowania akumulatora i obciążeniem.
Hamulce	Hamulec bębnowy tylny
Opony	Wymiar: 16" x 2,4 z dętką Ciśnienie: 40 PSI / 2,76 BAR
Maksymalne obciążenie	45kg
Kierowca	4-6 lat - Produkt do użytku tylko pod bezpośrednim nadzorem osoby dorosłej. Produkt nieodpowiedni dla dzieci poniżej 3 roku życia  Należy nosić sprzęt ochronny. Nie należy używać w ruchu ulicznym. Sprawdzić przepisy obowiązujące w kraju używania produktu
Temperatura pracy	0°C / 45°C
Czas ładowania	około 3-4 godzin
Zasięg**	Do ± 8Km
System elektryczny	
Moc nominalna silnika	0.15kW; 150W bezszczotkowy
Moc maksymalna silnika	0.38Kw; 380W
Wyświetlacz	LED
Akumulator	21,6V 5.2Ah 112.3Wh
Limit prądu	16A
Światła	Nie
Funkcja	Brak aplikacji
Wymiary	
Waga netto	15.5kg
Waga brutto	19kg
Wymiary produktu po otwarciu	1215x550x613mm
Wymiary opakowania	1113x245x475mm

* Przestrzegać przepisów ruchu drogowego i odpowiednich przepisów obowiązujących w kraju użytkowania.

** Może ulegać zmianie w zależności od wagi kierowcy, warunków drogowych i temperatury.

11. Rozwiązywanie problemów

Problem	Przyczyna	Rozwiązanie
Silnik się przegrzewa	Temperatura pracy nadmierna Usterka silnika	Nie dotykać silnika i pozwolić mu ostygnąć przez co najmniej 30 minut przed ponownym uruchomieniem systemu Zwrócić się o pomoc techniczną
Koło napędowe nie obraca się	Usterka czujnika hamulca Silnik jest zablokowany	Uszkodzony czujnik hamulców może spowodować niezamierzone zatrzymanie roweru. Sprawdzić i w razie potrzeby oczyścić szczotką szczelinę dźwigni hamulca. Upewnić się, że linka hamulca po każdym ruchu hamowania płynnie powraca do pozycji wyjściowej. Jeśli problem utrzymuje się, zwrócić się o pomoc techniczną. Zwrócić się o pomoc techniczną
Silnik wyłącza się podczas funkcjonowania	Przegrzanie silnika	Zatrzymać pojazd i odczekać co najmniej 30 minut, aż silnik ostygnie. Zwrócić się o pomoc techniczną
Po naładowaniu produkt nie włącza się lub wyłącza po kilku km.	Akumulator uległ uszkodzeniu	Zwrócić się o pomoc techniczną
Akumulator nie ładuje się lub produkt nie włącza się	Problem elektryczny Uszkodzona ładowarka Kable i przewody	Zwrócić się o pomoc techniczną Wymienić ładowarkę Zwrócić się o pomoc techniczną. Przyczyną tego problemu może być również wewnętrzne poluzowanie kabli i przewodów. Aby rozwiązać ten problem, należy skontaktować się z lokalnym sprzedawcą.

12. Odpowiedzialność i warunki gwarancji

Nabywca bierze na siebie całe ryzyko związane z nieużywaniem kasku lub innego sprzętu ochronnego.

Nabywca jest zobowiązany do przestrzegania odpowiednich przepisów lokalnych w zakresie:

1. minimalnego dopuszczalnego wieku użytkownika,
2. ograniczeń dotyczących kategorii osób, które mogą używać produktu
3. wszystkich innych aspektów prawnych

Ponadto nabywca jest zobowiązany do utrzymywania produktu w stanie czystości, doskonałej wydajności oraz do poddawania produktu regularnej konserwacji, przewidzianym kontrolom bezpieczeństwa, zgodnie z opisem wskazanym w odpowiednich sekcjach instrukcji, oraz do przechowania całej dokumentacji dotyczącej konserwacji.

Firma uchyla się od odpowiedzialności za jakiegokolwiek szkody na mieniu lub osobach, w przypadku gdy:

- produkt jest używany w sposób niewłaściwy lub niezgodny ze wskazaniami podanymi w instrukcji obsługi;
- po nabyciu, wszystkie lub niektóre komponenty produktu zostaną zmanipulowane lub zmodyfikowane.

W przypadku nieprawidłowości działania produktu, które nie zostały spowodowane niewłaściwym zachowaniem użytkownika i w celu zapoznania się z ogólnymi warunkami gwarancji, prosimy o kontakt ze swoim sprzedawcą lub odwiedzenie strony internetowej www.vr46e-mobility.com

Gwarancja Prawna nie ma zastosowania w przypadku wystąpienia usterek lub nieprawidłowości na Produktach, które zostały spowodowane zdarzeniami losowymi i/lub przypisywanymi odpowiedzialności Nabywcy tj. nieprawidłowe używanie Produktów, używanie niezgodne z przeznaczeniem i/lub ze wskazaniami podanymi w dokumentacji technicznej załączonej do Produktu, brak regulacji części mechanicznych, naturalne zużycie materiałów eksploatacyjnych, błędy montażowe, brak konserwacji i/lub używanie w sposób niezgodny z instrukcją.

Gwarancja Prawna nie obejmuje, między innymi:

- uszkodzeń spowodowanych uderzeniami, upadkiem lub kolizją, wierceniem;
- uszkodzeń spowodowanych użytkowaniem, narażeniem lub przechowywaniem w nieodpowiednim środowisku (np. obecność deszczu i/lub błota, narażenie na wilgoć lub nadmierne ciepło, kontakt z piaskiem lub innymi substancjami)
- uszkodzeń spowodowanych brakiem regulacji przed włączeniem do ruchu drogowego lub brakiem konserwacji części mechanicznych, hamulców tarczowych, kierownicy, opon, itp., błędą instalacją lub błędnym montażem części, lub komponentów
- naturalnego zużycia materiałów podatnych na zużycie: mechaniczne hamulce tarczowe (np.: klocki, zaciski, tarcze, linki), opony, podesty, uszczelki, łożyska, światła LED i żarówki, stopka, pokrętła, błotniki, części gumowe (podest), okablowanie, maski i naklejki itp;
- niewłaściwej konserwacji lub niewłaściwego użytkowanie akumulatora Produktu;
- manipulowania i/lub wywierania nadmiernej siły na części Produktu;
- nieprawidłowej lub nieodpowiedniej konserwacji lub modyfikacji Produktu;
- nieprawidłowego używania produktu (np: nadmierne obciążenie, używanie w zawodach sportowych i/lub w celu wynajmu lub leasingu);
- konserwacji, napraw i/lub interwencji technicznych na produkcie wykonanych przez nieupoważnione podmioty trzecie;
- uszkodzeń Produktów wynikłych w czasie transportu, jeżeli został on wykonany przez Nabywcę;
- uszkodzeń i/lub wad spowodowanych używaniem nieoryginalnych części zamiennych.

Prosimy o zapoznanie się z najnowszą wersją warunków gwarancji dostępną na stronie: <https://www.vr46e-mobility.com/support/>

13. Usuwanie odpadów



UWAGA

Postępowanie z odpadami elektrycznymi i elektronicznymi po zakończeniu okresu eksploatacji (dotyczy wszystkich państw członkowskich i innych systemów europejskich, w których przewidziano zbiórkę selektywną)

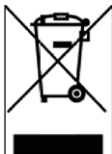

Ten symbol na produkcie lub na jego opakowaniu oznacza, że produktu nie należy traktować jako zwykłego odpadu z gospodarstwa domowego, lecz należy przekazać go do odpowiedniego punktu zbiórki w celu recyklingu sprzętu elektrycznego i elektronicznego (ZSEIE).

Zapewniając prawidłową utylizację tego produktu, pomożesz zapobiec potencjalnym negatywnym skutkom dla środowiska i zdrowia, które mogłyby spowodować jego niewłaściwa utylizacja. Recykling materiałów pomaga chronić zasoby naturalne.

Aby uzyskać więcej szczegółowych informacji na temat recyklingu i utylizacji tego produktu, można skontaktować się z lokalnym zakładem utylizacji odpadów lub punktem sprzedaży, w którym produkt został zakupiony.

W każdym przypadku utylizować zgodnie z przepisami obowiązującymi w kraju zakupu.

W szczególności, konsumentom nie wolno usuwać produktów elektrycznych i elektronicznych razem z odpadami z gospodarstwa domowego, powinni przekazywać je do selektywnej zbiórki tego typu odpadów na dwa różne sposoby:

- do gminnych punktów zbiórki, bezpośrednio lub poprzez służby zbierające odpady w gminach, gdzie są one dostępne;
- do punktów sprzedaży nowego sprzętu elektrycznego i elektronicznego.

Do tych punktów można oddać bezpłatnie najmniejszy ZSEE (o najdłuższym boku krótszym niż 25 cm), natomiast większy ZSEE można oddawać na zasadzie 1 za 1, tzn. oddanie starego produktu przy zakupie nowego o tych samych właściwościach.

Ponadto w przypadku nabycia przez konsumenta nowej AEE, gwarantowany jest tryb 1 na 1, niezależnie od wymiarów RAEE.

W przypadku nielegalnej utylizacji sprzętu elektrycznego lub elektronicznego mogą zostać zastosowane kary przewidziane w przepisach dotyczących ochrony środowiska (dotyczy prawa włoskiego; zapoznać się z normami obowiązującymi w kraju, w którym pojazd był użytkowany/ będzie utylizowany).

W przypadku gdy RAEE zawierają baterie lub akumulatory, muszą być one usunięte i poddane odpowiedniej zbiórce selektywnej.



UWAGA

Postępowanie ze zużytymi bateriami/akumulatorami (dotyczy wszystkich krajów Unii Europejskiej i innych systemów europejskich, w których przewidziano zbiórkę selektywną)



Ten symbol na produkcie lub opakowaniu oznacza, że baterii/akumulatora nie wolno usuwać wraz z odpadami z gospodarstwa domowego. Na niektórych rodzajach akumulatorów ten symbol może być używany w połączeniu z symbolem pierwiastka chemicznego.

Symbole chemiczne rtęci (Hg) lub ołowiu (Pb) są dodawane w przypadku, gdy akumulator zawiera więcej niż 0,0005% rtęci lub 0,004% ołowiu.

Zapewniając prawidłową utylizację baterii lub akumulatorów, pomożesz zapobiec potencjalnym negatywnym skutkom dla środowiska i zdrowia, które mogłyby spowodować ich niewłaściwa utylizacja. Recykling materiałów pomaga chronić zasoby naturalne. Jeśli ze względów bezpieczeństwa, wydajności lub zabezpieczenia danych produkty wymagają stałego podłączenia do baterii/akumulatora wewnętrznego, mogą być one wymienione wyłącznie przez wykwalifikowany personel serwisowy.

Po zakończeniu okresu żywotności, przekazać produkt do autoryzowanych punktów zbiórki zużytego sprzętu elektrycznego i elektronicznego: gwarantuje to prawidłową utylizację akumulatora.

Aby uzyskać szczegółowe informacje na temat sposobu utylizacji zużytej baterii, akumulatora lub produktu, skontaktować się z lokalnym zakładem utylizacji odpadów lub punktem sprzedaży, w którym zakupiono produkt.

W każdym przypadku utylizować zgodnie z przepisami obowiązującymi w kraju zakupu.

Tento návod je platný pro následující výrobek:

Motorbike-X

Návod k použití

Překlad původního návodu

Děkujeme, že jste si vybrali tento výrobek.

Informace, technickou podporu, servis a všeobecné záruční podmínky získáte u svého prodejce nebo na internetových stránkách www.vr46e-mobility.com

Náhradní díly najdete na stránkách www.urbanemobility.com

Obsah

1. Bezpečnostní pokyny
2. Obsah balení a sestavení
3. Popisný přehled výrobku
4. Nabíjení baterie
5. Informace o ovladačích/Ovládací panel
6. Rychlonávod
7. Seřízení brzd
8. Autonomie a výkon
9. Úschova, údržba a čištění
10. Technický list
11. Řešení problémů
12. Odpovědnost a obecné záruční podmínky
13. Informace o likvidaci

1. Bezpečnostní pokyny



POZOR

DŮLEŽITÉ! Před použitím výrobku si pečlivě přečtěte a dodržujte následující pokyny. Tento návod si uschovejte pro budoucí použití nebo pro nově uživatele.

Věnujte čas osvojení si základů praxe, abyste se vyhnuli vážným nehodám, ke kterým může dojít v prvních měsících. obraťte se na svého prodejce, který vám poradí, jak výrobek správně používat, nebo vás odkáže na kompetentní školicí organizaci.

Společnost odmítá jakoukoli přímou nebo nepřímou odpovědnost vyplývající z nesprávného používání výrobku, nedodržení silničních předpisů i pokynů v tomto návodu, nehod a sporů způsobených nedodržením předpisů a nezákonným jednáním.

Tento výrobek je určen k rekreačním účelům, k použití pouze jednou osobou, nikoli k přepravě spolujezdců, a proto jej nemůže používat více než jedna osoba najednou.

Nijak neměňte účel použití výrobku, tento výrobek je hračka a není vhodný pro kaskadérské kousky, soutěže, přepravu předmětů, tažení osob, jiných výrobků/předmětů nebo přívěsů.

Motorbike-X je třeba používat opatrně za neustálého dodržování pravidel uvedených v tomto návodu k použití a pravidel stanovených silničními předpisy země, ve které se používá, abyste se vyhnuli nebezpečí a zajistit maximální bezpečnost sobě i ostatním.

VŠEOBECNÁ UPOZORNĚNÍ:

Výrobek **NENÍ** určen pro děti do 3 let (36 měsíců) Nebezpečí spolknutí malých částí.

Používejte výrobek pouze pod přímým dohledem dospělé osoby.

Je nutné nosit schválené ochranné pomůcky (helmu, rukavice, chrániče kolen, loktů atd.). Nepoužívejte v dopravním provozu.

Používejte výrobek s maximální opatrností.

Aby se předešlo pádům a kolizím, které mají za následek poškození a zranění uživatele a třetích osob, jsou zapotřebí speciální uživatelské dovednosti.

Před použitím vždy zkontrolujte celkový stav výrobku (tlak v pneumatikách, stav brzd, utažení šroubů, maximální nastavenou rychlost atd.).

Nepoužívejte jej v následujících podmínkách: na frekventovaných silnicích nebo za provozu vozidel, na šikmých schodech, na schodištích nebo v jejich blízkosti, v noci nebo za snížené viditelnosti, za deštivého počasí nebo v jakémkoli jiném potenciálně nebezpečném prostředí.



POZOR

Požadavky na řízení:

Model	Motorbike-X
Hmotnost MIN (kg)	20
Hmotnost MAX (kg)	45
Věk MIN *	4
Věk MAX *	6
Výška (cm) MIN	80
Výška (cm) MAX	120

* Před použitím výrobku zkontrolujte a dodržujte místní platné předpisy týkající se minimálního povoleného věku řidiče, omezení typu řidiče, který může výrobek používat, a samotného použití výrobku.

Vážená hladina emisního akustického tlaku (hluku) A u ucha řidiče je nižší než 70 dB(A).

Grafická podoba bezpečnostních upozornění

Pro označení bezpečnostních pokynů v tomto návodu se používají následující grafické symboly. Jejich účelem je upozornit čtenáře/uživatele na

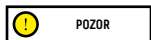

Věnujte pozornost

Upozorňuje na pravidla, která je třeba dodržovat, aby nedošlo k poškození výrobku a/nebo aby se předešlo nebezpečným situacím.

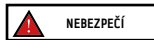

Zbytková rizika

Upozorňuje na přítomnost nebezpečí, která způsobují zbytková rizika, jimž musí uživatel věnovat pozornost, aby se vyhnul zranění nebo hmotným škodám.

Obecná upozornění

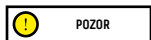

Je důležité mít na paměti, že pokud se nacházíte na veřejném místě nebo na silnici, nejste ani při doslovném dodržování tohoto návodu chráněni před zraněním způsobeným porušením předpisů nebo nevhodným chováním vůči jiným vozidlům, překážkám nebo osobám. Nesprávné použití výrobku nebo nedodržení pokynů uvedených v tomto návodu může mít za následek vážné poškození.

Tento výrobek je elektrickým vozidlem. Čím rychleji jedete, tím delší je brzdná dráha. Nouzové brzdění na kluzké, blátivé, mokré nebo zledovatělé vozovce může způsobit protažení kol a ztrátu rovnováhy. Je nutné dodržovat přiměřenou rychlost a bezpečný odstup od ostatních vozidel nebo chodců. Při jízdě po neznámých silnicích dbejte zvýšené opatrnosti. Při používání výrobku neatvírejte stojánek, hrozí nebezpečí vážného zranění osob a poškození výrobku.

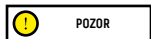

Na mokré vozovce se brzdná dráha prodlužuje a přilnavost výrazně klesá ve srovnání se suchou vozovkou! Jezděte s větší opatrností, dodržujte odstup!

V zájmu vlastní bezpečnosti vždy používejte: přilbu, chrániče kolen a loktů, které chrání před pády a zraněními při jízdě na výrobku. Při půjčování výrobku požádejte řidiče, aby si nasadil bezpečnostní vybavení, a vysvětlete mu, jak se vozidlo ovládá. Abyste předešli zranění, nepújčujte výrobek osobám, které s ním neumějí zacházet. Před použitím výrobku si vždy obujte boty.

Děti nesmí provádět čištění a/nebo údržbu.

Pokyny a upozornění týkající se chování řidiče

Podmínky	Vhodné/předpokládané použití	Nevhodné použití
Řidiči	Jeden	Více osob nebo zvířata
Bezpečnostní vybava	Helma, chrániče kolen, chrániče loktů, reflexní vesta	Žádná vybava
Kontrola před jízdou	Před každým použitím zkontrolujte brzdy a jejich účinnost, tlak v pneumatikách (doporučená hodnota je uvedena na boku pneumatiky), opotřebení kol, akcelerátor a stav nabití baterie. Pokud zaznamenáte neobvyklé zvuky nebo anomálie, výrobek nepoužívejte a kontaktujte svého prodejce nebo autorizovaný technický servis	Neprovádění kontroly výrobku před jízdou Používání výrobku v přítomnosti hluku a anomálií
Chůze s tlačěním výrobku	Bez zrychlování Tlačění při chůzi po přechodech pro chodce V předlidených prostorách	Stisknutí akcelerátoru Jízda na vozidle po přechodech pro chodce Jízda na vozidle v předlidených prostorách

Podmínky	Vhodné/předpokládané použití	Nevhodné použití
V zastavené poloze	Osoba řídící tento výrobek musí být schopna snadno položit obě nohy na zem a zároveň držet řídítka ve správné výšce	Nebýt schopen udržet výrobek zastavený a v rovnováze. Sedat si na výrobek, když je v provozu nebo je zastavený
Jízda za normálních podmínek	Bez předmětů zavěšených na řídítkách	Předměty visící z řídítek způsobují nestabilitu a mohou překážet při manévrování
	Jízda s oběma rukama na řídítkách. Nepoužívání zařízení, jako jsou telefony, chytré hodinky, hudební přehrávače, sluchátka	Řízení jen jednou rukou nebo bez použití rukou Používání zařízení, jako jsou telefony, chytré hodinky, hudební přehrávače, sluchátka
	Jízda s oběma chodidly na nášlapných deskách pohodlným a bezpečným způsobem	Jízda s jedním nebo více chodidly mimo boční nášlapné desky
	Jízda s helmou a ochrannou výbavou	Jízda bez helmy a ochranné výbavy
	Jízda pod dohledem dospělé osoby, ne v dopravním provozu	Jízda po dálnici, na dálkových silnicích Jízda po frekventovaných silnicích Jízda po chodnicích Jízda v přeplněných oblastech Jízda po velmi poškozených cestách Jízda v blízkosti: roklí, srázů, přístavů, moře, jezer a řek
	Dodržování platných místních předpisů a silničního zákona	Nedodržování platných předpisů a silničního zákona
	Změna směru po ujištění se, že vás ostatní viděli, a zpomalení	Distrarsi mentre si guida
	Cambiare direzione assicurandosi di essere visti, moderando la velocità V každém případě předvídání vlastní trajektorie a snížení rychlosti a respektování pravidel silničního provozu a zranitelných osob Používání ukazatelů směru, pokud jsou součástí výrobku	Náhlá změna směru ve vysoké rychlosti, aniž byste se ujistili, že vás ostatní viděli Současné brzdění a zatáčení způsobuje nestabilitu vozidla Nepoužívání ukazatelů směru
Zpomalení v přítomnosti chodců	Zrychlování nebo udržování konstantní rychlosti v přítomnosti chodců	
Nerovnoměrný stav vozovky: rychlostní hrboly/výškové nerovnosti/drsný povrch vozovky	Jízda mírnou rychlostí Mírné pokrčení kolen při přejíždění nerovného povrchu pro lepší tlumení nárazů	Jízda vysokou rychlostí Zrychlování přes hrboly a klíny, sjíždění schodů, přeskakování překážek, vyjíždění na chodníky, strnulá jízda.

Podmínky	Vhodné/předpokládané použití	Nevhodné použití
Chování: při zatáčení, jízdě z kopce, v přítomnosti překážek, vozidel a chodců v blízkosti	Udržování bezpečnostní vzdálenosti Nezrychlovat/Brzdit a zpomalit řídit při mírné Řídit při mírné rychlosti a brzdit bezpečným způsobem Věnování pozornosti dveřím a jiným výškovým překážkám	Nedodržování bezpečné vzdálenosti Zrychlování Jízda velkou rychlostí, náhlé brzdění Projíždění pod překážkami ve výšce
Podmínky viditelnosti	Jezďte pouze tehdy, pokud je dostatek světla pro bezpečnou jízdu	Jízda za nepříznivých světelných podmínek s vypnutými světly a bez použití reflexní vesty nebo šlí.
Povětrnostní podmínky	Jízda za optimálních povětrnostních podmínek (bez deště)	Jízda za zhoršených podmínek: za deště, když sněží, když je na silnici led nebo bláto, za silného větru, v mlze.
Parkování	Na vyhrazených místech, bez bránění pohybu vozidel a chodců Na hladkém povrchu a s ověřením stability Vypnutí výrobku a vždy používání zařízení proti krádeži. Použijte dodaný stojánek	Všude, bráněním pohybu vozidlům a chodcům Na nerovném povrchu a bez zajištění stability Ponechání zapnutého výrobku bez dozoru a bez zařízení proti krádeži
Provozování extrémních sportů/ akrobacie	NE	ANO Jízda v blízkosti: roklí, srázů, přístavů, moře, jezer a řek Jízda přes kaluže Závodění s jinými vozidly
Vystavení výrobku silným nárazům	NE	ANO házení přes věci nebo osoby, házení ze schodů nebo z výšky

Co dělat v případě pádu:

Zkontrolujte, zda páčka akceleratoru funguje správně. Za tímto účelem několikrát zrychlete a zpomalte.

Vždy zkontrolujte, zda brzdy správně fungují. Za tímto účelem z výrobku sesedněte, zatlačte na výrobek dopředu a zabrzdíte, abyste se ujistili, že výrobek reaguje na ovládací prvky.





Ověřte, zda jsou všechny součásti vozidla na svém místě a bezpečně upevněny.



Zkontrolujte opotřebení a tlak v pneumatikách (doporučené hodnoty najdete na boku pneumatiky). Zkontrolujte opotřebení brzd a kabelů.

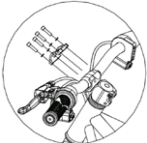

Brzdy se mohou během používání zahřívát. Nedotýkejte se jich po použití.

2. Obsah balení a sestavení

Model	Referenční obrázek	V balení	Pokyny
Motorbike-X		<ul style="list-style-type: none"> - 1 destička řídítek - 4 šrouby na destičku řídítek - 2 nášlapné desky - 4 plastové kryty - 3 imbusové klíče - 2 pevné klíče - 4 upevňovací šrouby nášlapných desek - 2 upevňovací šrouby krytů - 1 nabíječka baterie 	<p>1. Přední kolo:</p>  <p>Rychloupínací páčka</p> <p>Namontujte kolo na přední vidlici ve směru šipky. Po montáži předního kola otočte rychloupínací páčkou ve směru hodinových ručiček a nakonec ji sklopte dovnitř, aby se zajistila.</p> <p>2. Řídítka:</p>  <p>Jak je znázorněno na obrázku, utáhněte pomocí imbusového klíče destičku představce řídítek použitím čtyř šroubů a podložek a dodržujte utahovací moment 9 Nm.</p> <p>3. Nášlapné desky:</p>  <p>Umístěte nášlapnou desku s příloženým stojánkem na levou stranu tak, aby pasovala s příslušnými otvory na rámu, vložte dva šrouby a utáhněte je (viz obrázek).</p> <p>Umístěte nášlapnou desku na opačnou stranu tak, aby pasovala s příslušnými otvory na rámu, vložte dva šrouby a utáhněte je (viz obrázek).</p>

Model	Referenční obrázek	V balení	Pokyny
E-Moto Kids			<p>4. Černé plastové kryty:</p>  <p>Přiblížte černé boční kryty k sobě a zasuňte je, dbejte na správný směr (viz obrázek), zasuňte šroub a podle potřeby jej utáhněte.</p> <p>5. Žluté plastové kryty:</p>  <p>Přiblížte a namontujte žlutý kroužkový kryt tak, aby pasoval k rámu (viz obrázek). Postup zopakujte na opačné straně.</p>

Kroky, které je třeba provést po vyjmutí výrobku z obalu:

- Namontujte přední kolo
- Namontujte řídítka
- Namontujte plastové kryty
- Zkontrolujte tlak v pneumatikách (doporučená hodnota je uvedena na boční straně pneumatiky).

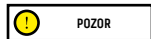

POZOR

Výrobek správně sestavte.

Před použitím vozidla se ujistěte, že jsou díly vozidla správně smontovány a že elektronický systém funguje správně:

- **Přední kolo:** Zkontrolujte utažení a stabilitu
- **Řídítka:** Zkontrolujte utažení a stabilitu
- **Nášlapné desky:** Zkontrolujte stabilitu stojánku a nášlapných desek
- **Brzdící páčka:** Zkontrolujte činnost brzdy (kapitola 7)
- **Sedlo:** Zkontrolujte výšku a stabilitu sedla
- **Elektronický systém:** Zkontrolujte funkčnost vozidla (kapitola 5)

Pokud při montáži zjistíte výrobní vady, nejasné kroky nebo potíže při montáži či seřizování, nejezděte s vozidlem a kontaktujte svého prodejce nebo navštivte internetové stránky www.vr46e-mobility.com, kde vám poskytnou technickou pomoc.

Nepoužívejte příslušenství a/nebo doplňky, které nejsou schváleny výrobcem.

Udržujte děti z dosahu plastových částí (včetně obalových materiálů) a malých částí, které mohou způsobit udušení. Je zakázáno jakkoli upravovat nebo měnit výrobek nebo jeho části, protože by to mohlo poškodit účinnost, strukturu a způsobit škody. Odstraňte všechny ostré hrany způsobené nesprávným používáním, rozbitím nebo poškozením výrobku. Pokud zjistíte jakoukoli tovární závadu, neobvyklé zvuky nebo jakékoliv anomálie, nejezděte s vozidlem a kontaktujte svého prodejce nebo navštivte stránky www.vr46e-mobility.com za účelem získání technické asistence.

3. Popisný přehled výrobku

V zájmu neustálého technologického vývoje si výrobce vyhrazuje právo na změnu výrobku bez předchozího upozornění, aniž by automaticky aktualizoval tento návod.

Informace a revize tohoto návodu k obsluze naleznete na internetových stránkách www.vr46e-mobility.com

Motorbike-X

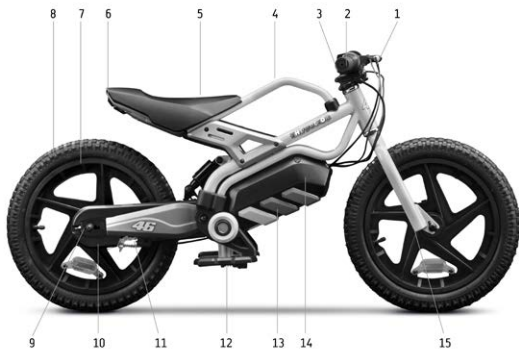

1. Brzdová páčka
2. Ovládací panel
3. Tyč
4. Rám
5. Sedlo
6. Zadní světló
7. Ráfek
8. Plášt

9. Seřizení řetězu
10. Bubnová brzda
11. Řetěz (vnitřní)
12. Stojánek
13. Kryt baterie
14. Baterie (vnitřní)
15. Přední vidlice

4. Nabíjení baterie

POZOR

Při prvním použití nabijte výrobek na 100 %. Ujistěte se, že jsou výrobek, nabíječka a nabíjecí port suché. Tuto činnost smí provádět pouze dospělá osoba.

Pokyny:

- Vypněte výrobek

Model	Referenční obrázek	Pokyny
Motorbike-X	<p>Nabíjecí port</p> <p>A</p> <p>Ukazatel stavu nabití baterie</p> <p>B</p>	<ol style="list-style-type: none"> 1. Před nabíjením se ujistěte, že je vozidlo vypnuté. 2. Otevřete gumový kryt umístěný na nabíjecím portu (na vnitřní straně rámu). 3. Nejprve zasuňte zástrčku (A) nabíječky do síťové zásuvky a poté připojte konektor (B) k nabíjecímu portu vozidla. 4. Když je baterie nabitá (svítí zelená kontrolka), vytáhněte konektor nabíječky a nezapomeňte znovu nasadit gumový kryt na nabíjecí port. <p>POZOR</p> <p>Po dokončení nabíjení se červená kontrolka na napájecím zdroji rozsvítí zeleně.</p>

K nabíjení tohoto výrobku používejte POUZE dodanou nabíječku

POZOR

Model	Model nabíječky	Výstupní napětí	Doba nabíjení
Motorbike-X	CP2515	25,2 V 1,5A	3-4 hodin

Použití jiného typu nabíječky může výrobek poškodit nebo sebou nést další potenciální rizika. Nikdy nenabíjejte výrobek bez dozoru. Výrobek během nabíjení nezapínejte.

Po každém použití baterii plně nabijte, abyste prodloužili její životnost. Nenabíjejte výrobek ihned po použití. Před nabíjením nechte výrobek hodinu vychladnout.

Výrobek nesmí být nabíjen po dlouhou dobu. Přebíjení snižuje životnost baterie a představuje další potenciální rizika.

Doporučuje se nenechat vozidlo zcela vybit, aby nedošlo k poškození baterie.

Poškození způsobené prodlouženým dobíjením je nevratné a nevztahuje se na něj omezená záruka. Jakmile dojde k poškození, baterii nelze nabít (demontáž baterie nequalifikovaným personálem je zakázána, protože by to mohlo způsobit úraz elektrickým proudem, zkrat nebo dokonce vážnou bezpečnostní nehodu).

Pokud jste na delší dobu pryč, např. na dovolené, a svěťujete zařízení třetí osobě, nechte je ve stavu částečného nabití (20-50 % nabití), nikoliv plně nabitě.

Provádějte pravidelnou vizuální kontrolu nabíječky a nabíjecích kabelů. Pokud je kabel nabíječky zjevně poškozený, nepoužívejte jej, abyste předešli dalšímu poškození a/nebo riziku, a kontaktujte nás kvůli výměně.

Upozornění týkající se baterie

Baterie se skládá z lithium-iontových článků a chemických prvků, které jsou nebezpečné pro zdraví a životní prostředí. Výrobek nepoužívejte, pokud z něj vychází zápach, látka nebo nadměrné teplo. Nevyhazujte výrobek ani baterii do komunálního odpadu. Koncový uživatel odpovídá za likvidaci elektrických a elektronických zařízení a baterií v souladu se všemi příslušnými předpisy.

Vyhňte se použitým, vadným a/nebo neoriginálním bateriím jiných modelů nebo značek.

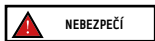

Nenechávejte baterii v blízkosti zdrojů ohně nebo tepla. Nebezpečí požáru a výbuchu. Baterii neotevírejte ani nerozebírejte, nezasahujte do ní, neházejte s ní, nepropichujte ji ani k ní nepřipevňujte žádné předměty.

Nedotýkejte se látek vytékajících z baterie, protože obsahuje nebezpečné látky. Nedovolte, aby se baterie dotýkaly děti nebo zvířata.

Baterii nepřebíjejte ani nezkratujte. Nebezpečí požáru a výbuchu.

Baterii neponořujte ani nevystavujte působení vody, deště nebo jiných kapalných látek. Nevystavujte baterii přímému slunečnímu záření, nadměrnému teplu nebo chladu (například nenechávejte výrobek nebo baterii delší dobu v autě na přímém slunci), prostředím s výbušnými plyny nebo plameny.

Nepřepravujte ani neukládejte baterii s kovovými předměty, jako jsou sponky do vlasů, náhrdelníky apod. Kontakt kovových předmětů s kontakty baterie může způsobit zkrat s následkem fyzického zranění nebo smrti.

5. Informace o ovladačích/Ovládací panel

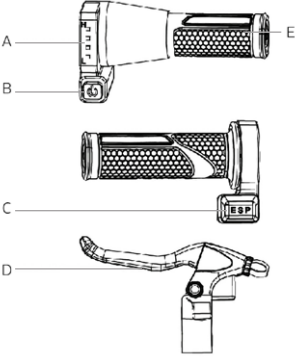
Model	
Motorbike-X	 <p>A. Ukazatel stavu nabití baterie: ukazuje stav zbývajících nabití baterie*.</p> <p>B. Tlačítko ON/OFF: stisknutím zapnete/vypnete vozidlo.</p> <p>C. Přepínač režimů E-S-P, volič rychlostních režimů:</p> <ol style="list-style-type: none">1. E (easy): 8 km/h (věk 4-6) pro začátečníky2. P (practice): 12 km/h (věk 4-6) pro experty3. S (sport): 16 km/h (věk 6+) pro experty <p>D. Brzdová páčka: držte brzdovou páčku stisknutou pro zpomalení a/nebo zastavení vozidla.</p> <p>E. Rukojeť akceleratoru: otáčením se zrychluje nebo zpomaluje.</p> <p>* Když bliká poslední čárka, znamená to, že je třeba baterii okamžitě nabít.</p>

6. Rychlonávod

- Při prvním použití nabijte výrobek na 100 %.
- Zkontrolujte tlak v pneumatikách (doporučená hodnota je uvedena na boku pneumatiky). Pokud výrobek neujede alespoň 60 % deklarovaného počtu kilometrů nebo nedosáhne maximální rychlosti během prvních 3 měsíců používání, je pravděpodobné, že se pneumatiky opět vyfoukly a je třeba obnovit tlak podle pokynů.
- Zkontrolujte brzdu.
- Zapněte vozidlo.
- Umístěte vozidlo na rovný povrch.
- Nasedněte na vozidla a oběma rukama pevně uchopte řídítka, mírně stlačte akcelerator.



POZOR

- Při jízdě na výrobku nakoňte během zatáčení tělo ve směru jízdy a pomalu otáčejte řídítka.
- Chcete-li výrobek zastavit, uvolněte akcelerator a stiskněte brzdovou páčku.
- Chcete-li vystoupit, nejprve vozidlo zcela zastavte. Sesednutí z Motorbike-X, když je v pohybu, může mít za následek zranění.
- Před každým použitím zkontrolujte brzdy a jejich opotřebení, tlak v pneumatikách (doporučená hodnota je uvedena na boku pneumatiky), opotřebení kol, akcelerator a nabití baterie.

7. Nastavení brzdy

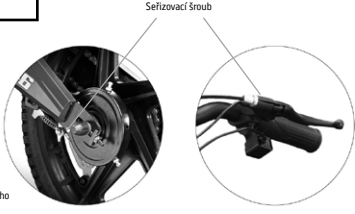
Model	
Motorbike-X	<div data-bbox="222 171 412 221" style="border: 1px solid black; padding: 5px; display: inline-block;"> POZOR</div> <div data-bbox="364 196 826 473" style="text-align: center;"><p data-bbox="554 196 637 211">Seřizovací šroub</p><p data-bbox="253 444 378 473">(A) Seřízení brzdového lanka</p><p data-bbox="854 444 958 473">(B) Seřizovač lanka ovládaný brzdou</p></div> <p data-bbox="217 509 958 550">Odšroubujte matici (A) a povolte (pokud je příliš utažené) nebo zatáhněte (pokud je příliš volné) brzdové lanko, případně jej můžete seřídit také pomocí seřizovače lanka brzdové páčky (B).</p>

8. Autonomie a výkon

Maximální dojezd a výkon vozidla závisí na několika proměnných:

Terén: jízda po hladkém povrchu znamená větší dojezd a výkon než jízda po nerovných cestách a do kopce.

Hmotnost uživatele: čím větší je hmotnost, tím kratší je dojezd a výkon vozidla.

Teplota: jízda na Motorbike-X ve velmi chladném nebo horkém prostředí ovlivňuje dojezd a výkon.

Rychlost a styl jízdy: plynulá a konstantní jízda prodlužuje dojezd. Neustálé zrychlování, zpomalování a manévrování výrazně snižuje dojezd. Nižší rychlost prodlužuje autonomii.

Údržba: včasné dobíjení, řádná údržba a pravidelná kontrola tlaku v pneumatikách (viz referenční hodnota v oddíle 10) zvyšují dojezd a zajišťují stálý výkon v průběhu času.

Úroveň nabití baterie ovlivňuje výkon, čím je nižší, tím nižší je rychlostní výkon, zejména při stoupání.

9. Úschova, údržba a čištění

Pokud jsou na těle výrobku skvrny, očistěte je vlhkým hadříkem. Pokud skvrny přetrvávají, naneste na ně neutrální mýdlo, vyčistěte je zubním kartáčkem a poté je otřete vlhkým hadříkem. Pokud jsou na plastových součástech škrábance, odstraňte je pomocí brusného papíru nebo jiného brusného materiálu. Výrobek nečistěte alkoholem, benzínem, parafínem ani jinými korozivními a těkavými chemickými rozpouštědly, aby nedošlo k jeho vážnému poškození. Výrobek nemyjte vysokotlakými

proudy vody. Při čištění se ujistěte, že je výrobek vypnutý, nabíjecí kabel je odpojený a gumová krytka je uzavřená, protože prosakující voda může způsobit úraz elektrickým proudem nebo jiné vážné problémy. Vniknutí vody do baterie může způsobit poškození vnitřních obvodů, riziko požáru nebo výbuchu. Pokud existuje jakákoli pochybnost, že do baterie vnikla voda, okamžitě přestaňte baterii používat a vraťte ji ke kontrole do technického servisu nebo k prodejci.

Pokud výrobek nepoužíváte, skladujte jej v uzavřeném prostoru na suchém a chladném místě. Neskladujte jej delší dobu venku nebo uvnitř automobilu. Nadměrné sluneční záření, přehřátí a nadměrný chlad urychlují stárnutí pneumatik a ohrožují životnost výrobku i baterie. Nevystavujte ji dešti ani vodě, neponořujte ji a nemyjte vodou.

Pravidelně kontrolujte utažení jednotlivých šroubových součástí, zejména os kol, skládacího a přepravního systému, systému řízení, brzdového systému, dobrý stav rámu, vidlic a odpružení. Matice a všechny ostatní samosvorné spojovací prvky mohou ztratit svou účinnost, proto je nutné tyto součásti pravidelně kontrolovat a dotahovat.

Stejně jako všechny mechanické součásti podléhá i tento výrobek opotřebení. Různé materiály a součásti mohou reagovat na opotřebení nebo únavu z namáhání různým způsobem. Pokud je životnost součásti překročena, může dojít k jejímu náhlému rozbití a zranění řidiče. Jakékoli praskliny, škrábance nebo změna barvy na vysoce namáhaných místech znamenají, že životnost součásti je již vyčerpána a je třeba ji vyměnit.

Zkontrolujte stav opotřebení pneumatik: nesmí být žádné prořezy, praskliny, cizí tělesa, abnormální otoky, chybějící části nebo jiná poškození. Tlak v pneumatikách se řídí hodnotou uvedenou na boku pneumatiky (doporučená hodnota).

Nepokoušejte se výrobek sami rozebírat nebo opravovat. Výměnu všech součástí Motorbike-X musí provádět autorizovaná technická asistenční služba, více informací získáte u svého prodejce nebo na internetových stránkách www.vr46e-mobility.com

10. Technický list

Obecné informace	
Motorbike-X	
Rám	Ocel
Odpružení	Centrální
Rychlost*	Lv1: 8 km/h - věk 4-6 let pro začátečníky Lv2: 12 km/h - věk 4-6 let pro experty Lv3: 16 km/h - věk 6 let pro experty Rychlost je závislá na zbývajícím nabití baterie a zatížení.
Brzdy	Zadní bubnová brzda
Pneumatiky	Velikost: 16" x 2,4 s duší Tlak: 40 psi / 2,76 bar
Maximální zatížení	45kg
Řidič	4-6 let - Používání výrobku pouze pod dohledem dospělé osoby.  Výrobek není vhodný pro děti mladší 3 let Je nutné používat ochranné vybavení. Nesmí se používat v dopravním provozu. Zkontrolujte aktuální legislativu ve vaší zemi
Provozní teplota	0°C / 45°C
Doba nabíjení	zhruba 3-4 hodin
Autonomie**	Až ± 8 km
Elektrický systém	
Jmenovitý výkon Motor	0,15 kW; 150 W bezkartáčový
Maximální výkon motoru	0.38KW; 380W
Displej	LED
Baterie	21,6V 5.2Ah 112.3Wh
Proudový limit	16A
Světla	Zadní LED
Funkčnost	Bez aplikace
Míry	
Čistá hmotnost	15.5kg
Hrubá hmotnost	19kg
Rozměry otevřeného výrobku	1215x550x613mm
Rozměry balení	1113x245x475mm

* Vždy dodržujte silniční předpisy a příslušné předpisy platné v zemi použití.

** V závislosti na hmotnosti řidiče, stavu vozovky a teplotě.

11. Řešení problémů

Problém	Příčina	Řešení
Motor se přehřívá	Provozní teplota je příliš vysoká Porucha motoru	Nedotýkejte se ho a nechte jej vychladnout po dobu nejméně 30 minut před opětovným spuštěním systému Požádejte o technickou asistenci
Hnací kolo se neotáčí	Závada brzdového snímače Motor je zablokován	Vadný brzdový snímač může způsobit neúmyslné zastavení jízdního kola. Zkontrolujte a případně vyčistěte štěrbinu brzdové páčky kartáčkem. Dbejte na to, aby se brzdové lanko po každém brzdění plynule vrátilo do původní polohy. Pokud problém přetrvává, požádejte o technickou pomoc. Požádejte o technickou asistenci
Motor se během provozu zastaví	Přehřátí motoru	Zastavte vozidlo a počkejte alespoň 30 minut, než vychladne. Požádejte o technickou asistenci
Po nabití se výrobek nezapne nebo se po pár kilometrech vypne.	Poškozená baterie	Požádejte o technickou asistenci
Baterie se nenabíjí nebo se výrobek nezapne	Elektrický problém Poškozená nabíječka Kabely a dráty	Požádejte o technickou asistenci Vyměňte nabíječku Požádejte o technickou pomoc. Příčinou tohoto problému může být také vnitřní uvolnění kabelů a drátů. Pro vyřešení problému se obraťte na místního prodejce.

12. Odpovědnost a záruční podmínky

Kupující přebírá veškerá rizika spojená s nepoužíváním helmy a dalších ochranných pomůcek. Kupující je povinen dodržovat příslušné místní předpisy, které regulují:

1. minimální povolený věk řidiče
2. omezení typu řidičů, kteří mohou výrobek používat
3. všechny ostatní regulační aspekty

Kupující je rovněž povinen udržovat výrobek v čistotě a v bezvadném stavu, pečlivě provádět bezpečnostní kontroly, za které odpovídá, jak je popsáno v předchozích bodech, nijak s výrobkem nemanipulovat a uchovávat veškerou dokumentaci k údržbě.

Společnost neodpovídá za způsobené škody a nenesे žádnou odpovědnost za škody způsobené na majetku nebo osobách v případech, kdy:

- výrobek je používán nesprávně nebo v rozporu s návodem k použití;
- jsou na výrobku, po jeho zakoupení, prováděny změny nebo zásahy na všech nebo některých jeho součástech.

V případě poruch výrobku způsobených příčinami, které nelze přičítat chybnému chování řidiče, a v případě, že se chcete seznámit se všeobecnými záručními podmínkami, kontaktujte svého prodejce nebo navštivte internetové stránky www.vr46e-mobility.com

Jakékoli poruchy nebo závady způsobené náhodnými událostmi a/nebo přičitatelné odpovědnosti Kupujícího, nebo používáním Výrobku, které není v souladu s jeho určením a/nebo s ustanoveními technické dokumentace přiložené k Výrobku, nebo v důsledku neseřízení mechanických částí, přirozeného opotřebení opotřebitelných materiálů nebo způsobené chybami při montáži, nedostatečnou údržbou a/nebo používáním Výrobku, které není v souladu s návodem, jsou vždy vyloučeny z rozsahu Zákonné záruky na Výrobky.

Například je třeba považovat za vyloučené ze zákonné záruky na výrobky:

- škody způsobené nárazy, náhodnými pády nebo srážkami, propíchnutím;
- poškození způsobená používáním, vystavením nebo skladováním v nevhodném prostředí (např. přítomnost deště a/nebo bláta, vystavení vlhkosti nebo nadměrnému zdroji tepla, kontakt s pískem nebo jinými látkami);
- škody způsobené neseřizením mechanických částí, mechanických kotoučových brzd, řídítek, pneumatik atd. k provozu na pozemních komunikacích a/nebo jejich údržbě; nesprávná instalace a/nebo montáž dílů a/nebo součástí;
- přirozené opotřebení opotřebitelných materiálů: mechanické kotoučové brzdy (např: destičky, třmeny, kotouče, kabely), pneumatiky, plošiny, těsnění, ložiska, LED světla a žárovky, stojánek, řídítka, blatníky, gumové díly (plošina), svazky kabelových konektorů, masky a samolepky atd;
- nesprávná údržba a/nebo nesprávné používání baterie výrobku;
- manipulace s částmi výrobku a/nebo jejich namáhání;
- nesprávná nebo nedostatečná údržba nebo úprava výrobku;
- nesprávné používání výrobku (např: nadměrné zatížení, použití v soutěžích a/nebo pro komerční pronájem nebo půjčování);
- údržba, opravy a/nebo technické zásahy na Výrobku prováděné neoprávněnými třetími stranami;
- škody na výrobcích vzniklé v důsledku přepravy, pokud tuto přepravu provádí Kupující;
- poškození a/nebo závady vzniklé v důsledku použití neoriginálních náhradních dílů.

Prostudujte si prosím nejnovější verzi záručních podmínek, která je k dispozici na internetových stránkách:

<https://www.vr46e-mobility.com/support/>

13. Informace o likvidaci



POZOR

Zpracování vyřazených elektrických nebo elektronických zařízení (platí ve všech zemích EU a dalších evropských systémech s odděleným sběrem)



Tento symbol na výrobku nebo na obalu označuje, že výrobek nesmí být považován za běžný domácí odpad, ale musí být odevzdán na příslušném sběrném místě pro recyklaci odpadních elektrických a elektronických zařízení (DEEZ).

Zajištěním správné likvidace tohoto výrobku pomůžete zabránit možným negativním dopadům na životní prostředí a zdraví, které by jinak mohly být způsobeny jeho nevhodnou likvidací. Recyklace materiálů pomáhá chránit přírodní zdroje.

Podrobnější informace o recyklaci a likvidaci tohoto výrobku získáte od místní služby pro likvidaci odpadu nebo v obchodě, kde jste jej zakoupili.

V každém případě musí být likvidace provedena v souladu s předpisy platnými v zemi nákupu.

Spotřebitelé jsou zejména povinni nelikvidovat DEEZ jako komunální odpad, ale podlet se na odděleném sběru tohoto druhu odpadu prostřednictvím dvou způsobů odevzdání:

- do městských sběrných center (nazývaných také sběrné dvory), přímo nebo prostřednictvím sběrných služeb městských společností, pokud jsou k dispozici;
- na prodejních místech nových elektrických a elektronických zařízení.

Zde je možné bezplatně odevzdat velmi malé DEEZ (s nejdelší stranou menší než 25 cm), zatímco větší lze odevzdat v režimu 1 za 1, tj. odevzdáním starého výrobku při zakoupení nového se stejnými funkcemi.

Kromě toho je režim 1 za 1 zaručen vždy při nákupu nového EEZ spotřebitelem, bez ohledu na velikost DEEZ.

V případě neoprávněné likvidace elektrického nebo elektronického zařízení mohou být uplatněny sankce stanovené platnými právními předpisy na ochranu životního prostředí (dle italské legislativy, je nutné ověřit předpisy platné v zemi použití/likvidace vozidla).

Pokud DEEZ obsahuje baterie nebo akumulátory, musí být odstraněny a podrobeny zvláštnímu oddělenému sběru.differenziata.



POZOR

Zpracování vybitých baterií (platí ve všech zemích Evropské unie a v dalších evropských systémech s odděleným sběrem)

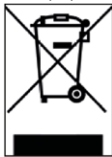

Tento symbol na výrobku nebo na obalu označuje, že s baterií se nesmí nakládat jako s běžným komunálním odpadem. U některých typů baterií může být tento symbol použit v kombinaci s chemickým symbolem.

Pokud baterie obsahuje více než 0,0005% rtuti nebo 0,004% olova, přidávají se chemické symboly pro rtuť (Hg) nebo olovo (Pb).

Zajištěním správné likvidace baterií pomáháte předcházet možným negativním dopadům na životní prostředí a zdraví, které by jinak mohly být způsobeny jejich nevhodnou likvidací. Recyklace materiálů pomáhá chránit přírodní zdroje. V případě výrobků, které z důvodu bezpečnosti, výkonu nebo ochrany dat vyžadují pevné připojení k vnitřní baterii, musí být vyměněny pouze kvalifikovaným servisním personálem.

Po skončení životnosti výrobku jej odevzdejte do vhodných sběrů zaměřených na likvidaci elektrických a elektronických zařízení: tím zajistíte, že bude správně naloženo i s baterií uloženou uvnitř.

Podrobnější informace o způsobu likvidace použité baterie nebo výrobku získáte od místní služby pro likvidaci odpadu nebo v obchodě, kde jste výrobek zakoupili.

V každém případě musí být likvidace provedena v souladu s předpisy platnými v zemi nákupu.

Tento návod sa vzťahuje na tento výrobok:

Motorbike-X

Návod na použitie

Originál návodu

Ďakujeme, že ste si vybrali tento výrobok.

Pre informácie, technickú podporu, pomoc a konzultáciu všeobecných záručných podmienok sa obráťte na svojho predajcu alebo navštívte stránku www.vr46e-mobility.com

Pre náhradné diely navštívte stránku www.urbanemobility.com

Obsah

1. Bezpečnostné pokyny
2. Obsah balenia a montáž
3. Náhľad na výrobok
4. Nabíjanie batérie
5. Informácie o ovládaniach / Ovládací panel
6. Rýchly sprievodca
7. Nastavenie brzd
8. Jazdný dosah a výkony
9. Uchovávanie, údržba a čistenie
10. Technický list
11. Riešenie problémov
12. Zodpovednosť a všeobecné záručné termíny
13. Informácie o likvidácii

1. Bezpečnostné pokyny



UPOZORNENIE

DÔLEŽITÉ! Pred používaním výrobku si prečítajte a pozorne dodržiavajte nasledujúce pokyny. Uchovajte tento návod pre budúce nahliadnutia alebo pre nových používateľov.

Venujte čas potrebný na to, aby ste sa naučili základné praktické postupy na zabránenie ťažkým úrazom, ku ktorým by mohlo dôjsť v prvých mesiacoch. Obráťte sa na svojho predajcu za účelom primeranej podpory v súvislosti so správnymi spôsobmi používania výrobku alebo kontaktu s organizáciou vhodného zaškolenia.

Podnik odmieta akúkoľvek priamu aj nepriamu zodpovednosť odvodenú od nesprávneho používania výrobku, nedodržania noriem cestnej premávky a pokynov uvedených v tomto návode, úrazy, nehody a spory spôsobené nedodržaním noriem a nelegálnymi činnosťami.

Tento výrobok sa používa na rekreačné účely, smie ho používať iba jedna osoba a nepoužíva sa na prepravu cestujúcich, preto ho nesmie používať viac ako jedna osoba súčasne.

Výrobok sa nesmie používať spôsobmi, na ktoré nie je určený. Tento výrobok nie je hračka a nehodí sa na akrobaciu, preteky, prepravu nákladu, ťahanie osôb, iných vozidiel, tovaru ani prívesov.

Vozidlo Motorbike-X sa musí používať opatrne, pričom sa vždy musia dodržiavať pokyny uvedené v tomto návode na používanie a pravidiel cestnej premávky, aby sa predišlo nebezpečenstvu. Používateľ musí dávať čo najväčší pozor na seba aj na ostatných.

VŠEOBECNÉ VAROVANIA:

Výrobok NIE JE vhodný pre deti do 3 rokov (36 mesiacov).



Nebezpečenstvo prehltnutia malých dielov.

Výrobok smú používať výhradne pod priamym dohľadom dospeljej osoby.

Je nutné používať homologované osobné ochranné prostriedky (prilba, rukavice, chrániče kolien a laktov atď.). Nepoužívajte v premávke.

Používajte výrobok s najvyššou opatnosťou.

Používateľ musí mať určitú zručnosť, aby sa dokázal vyhnúť pádom a zrážkam s následnými škodami a zraneniami používateľa a tretích osôb.

Pred každým použitím skontrolujte celkový stav výrobku (tlak v pneumatikách, stav bŕzd, utiahnutie skrutiek, nastavenú najvyššiu rýchlosť atď.).

Nepoužívajte v týchto podmienkach: ulica s rušnou premávkou alebo s pohybujúcimi sa vozidlami, strmý svah, na alebo v blízkosti schodov, nočné prostredie alebo pri zníženej viditeľnosti, daždivé podmienky alebo iné potenciálne nebezpečné prostredie.



UPOZORNENIE

Požiadavky na jazdu:

Model	Motorbike-X
Hmotnosť MIN [kg]	20
Hmotnosť MAX [kg]	45
MIN vek *	4
MAX vek *	6
Výška [cm] MIN	80
Výška [cm] MAX	120

* Pred použitím výrobku si overte a riadte sa miestnymi normami platnými vo vzťahu k minimálnemu veku povolenému pre vodiča, obmedzeniam typov vodičov, ktorí môžu výrobok používať, a samotnému používaniu tohto typu výrobku.

Vážená hladina akustického tlaku (hlučnosť) A v uchu vodiča je nižšia ako 70 dB(A).

Grafická forma bezpečnostných upozornení

Na identifikáciu bezpečnostných správ v tomto návode sa použijú nasledujúce grafické symboly označenia. Ich funkciou je pritiahnúť pozornosť čitateľa/používateľa na účely správneho a bezpečného používania výrobku.

**UPOZORNENIE****Venujte pozornosť**

Zvýrazňuje pravidlá, ktoré sa majú dodržiavať, aby sa zabránilo poškodeniu výrobku a/alebo výskytu nebezpečných situácií.

**NEBEZPEČENSTVO****Zvyškové riziká**

Zvýrazňuje prítomnosť nebezpečí, ktoré spôsobujú zvyškové riziká, ktorým používateľ musí venovať pozornosť, aby zabránil zraneniam alebo materiálnym škodám.

Všeobecné varovania**UPOZORNENIE**

Je dôležité mať na pamäti, že keď sa nachádzate na verejnom mieste alebo na ceste, aj keď do písmena dodržiavate tento návod, nie ste imúnni voči zraneniam spôsobeným porušeniami alebo nevhodnými činnosťami podniknutými voči iným vozidlám, prekážkam alebo osobám. Zlé použitie výrobku alebo nedodržanie pokynov v tomto návode môžu spôsobiť vážne škody.

Tento výrobok je elektrické vozidlo. Čím rýchlejšie sa jazdí, tým dlhšia je brzdná vzdialenosť. Núdzové brzdenie na šmykľavých, zablatených, mokrých alebo zľadovateneých vozovkách môže spôsobiť šmykanie kolies a stratu rovnováhy. Je potrebné udržať primeranú rýchlosť a bezpečnú vzdialenosť od ostatných vozidiel alebo peších. Na neznámych cestách jazdite

opatrnejšie. Neotvárajte stojan pri použití výrobku, riziko vážnych osobných zranení a poškodení výrobku.

**UPOZORNENIE**

Na mokrých cestách sa brzdná dráha značne zväčšuje a priľnavosť značne znižuje v porovnaní so suchými vozovkami! Jazdite so zvýšenou pozornosťou, dodržiavajte vzdialenosť!

Pre vlastnú bezpečnosť vždy noste: prilbu, chrániče kolien a laktov, aby ste sa chránili pred prípadnými pádmi a zraneniami pri jazde na výrobku. Pri požívaní výrobku upozornite vodiča, aby nosil bezpečnostné prostriedky a vysvetlite mu, ako vozidlo používať. Aby sa zabránilo zraneniam, nepožičiavajte výrobok osobám, ktoré nevedia, ako ho používať. Vždy pred použitím výrobku noste topánky.

Pety nesmú vykonávať čistenie ani údržbu výrobku.

Pokyny a varovania o správaní sa počas jazdy

Podmienky	Náležité/stanovené použitie	Nenáležité použitie
Vodiči	Jeden	Viac osôb alebo zvieratá
Bezpečnostné vybavenie	Prilba, chrániče kolien, chrániče laktov, reflexná bunda	Žiadne vybavenie
Kontrola pred jazdou	Pred každým použitím skontrolujte brzdy a ich účinnosť, skontrolujte tlak v pneumatikách (odporúčanú hodnotu nájdete na boku pneumatiky), opotrebovanie kolies, akcelerátor a stav nabitia batérie. Ak zistíte nezvyčajný hluk alebo akúkoľvek anomáliu, výrobok nepoužívajte a skontaktujte sa so svojím predajcom alebo s autorizovanou službou technickej pomoci	Nevykonaná kontrola výrobku pred jazdou Použitie výrobku, ak vydáva zvláštne zvuky alebo má poruchu
Pri kráčaní výrobok tlačte	Nezrýchľujte Tlačte výrobok cez priestory určené pre chodcov V preplnených zónach	Stlačte akcelerátor Veďte vozidlo na priechodoch pre chodcov Veďte vozidlo v preplnených zónach

Podmienky	Náležité/stanovené použitie	Nenáležité použitie
Pri zastavení	Osoba, ktorá vedie tento výrobok, musí byť schopná ľahko položiť obe chodidlá na zem, pričom uchopí riadidlá v správnej výške	Neschopnosť držať výrobok pevne a v rovnováhe. Sedieť na pohybujúcom sa alebo zastavenom výrobku
Jazda v normálnych podmienkach	Žiadny predmet zavesený na riadidlách	Predmety zavesené na riadidlách spôsobujú nestabilitu a počas manévrov môžu byť prekážkou
	Jazda s oboma rukami na riadidlách. Nepoužívajte zariadenia ako telefóny, inteligentné hodiny, prehrávače hudby, slúchadlá	Jazda s len jednou rukou alebo bez rúk Používanie zariadení ako telefóny, smart hodinky, prehrávače hudby, slúchadlá
	Pohodlná a bezpečná jazda s oboma nohami na plošinách	Jazda s jednou alebo oboma nohami mimo bočných plošín
	Jazda s prilbou a bezpečnostným vybavením	Jazda bez prilby a bezpečnostného vybavenie
	Jazda pod dohľadom dospeljej osoby, nie v premávke	Jazda na diaľnici, cestách na veľké vzdialenosti Jazda na uliciach s rušnou premávkou Jazda na chodníkoch Jazda v preplnených zónach Jazda na cestách s veľkou neohodovosťou
	Dodržiavajte platné miestne predpisy a pravidiel cestnej premávky	Jazda v blízkosti: roklín, zrázov, prístavov, morí, jazier a riek Nedodržanie platných miestnych predpisov a pravidiel cestnej premávky
	Jazdíte vždy dopredu a dávajte pozor na všetky prekážky, vozidlá a blízkych chodcov	Rozptyľovanie sa počas jazdy
	Pri zmene smeru sa uistite, či vás ostatní vidia, pričom znížte rýchlosť V každom prípade predvídajte trajektóriu a znížte rýchlosť pri súčasnom dodržaní zákona o cestnej premávke a rešpektujúc najzraniteľnejšie osoby Vždy používajte smerovky, ak je nimi výrobok vybavený	Náhla zmena smeru pri vysokej rýchlosti bez uistenia sa, či ste viditeľní Súčasnú brzdenie a zatáčanie spôsobuje nestabilitu vozidla Nepoužívanie smeroviek
Spomaľte v prítomnosti chodcov	Zrýchlenie alebo udržanie konštantnej rýchlosti v prítomnosti chodcov	
Neregulárne podmienky na ceste: umelé pahorky / terasy / hrboľatý povrch vozovky	Jazda pri miernej rýchlosti Jemne zohnite kolená pre lepšiu absorpciu končatín pri prechode na nepravidelný povrch.	Jazda pri vysokej rýchlosti Zrýchlenie na pahorkoch a výmoloch, zostupovanie na terasách, preskakovanie prekážok, vystupovanie na nástupištia, strnulá jazda.

Podmienky	Náležité/stanovené použitie	Nenáležité použitie
Správanie: V zákrute, pri klesaní, pri prítomnosti prekážok, vozidiel a blízky chodcov	Dodržiavanie bezpečnej vzdialenosti Nezrýchľujte/Zabrzďte a spomaľte Jazda pri miernej rýchlosti a bezpečné brzdenie Dávajte pozor na dvere a iné prekážky vo výške	Nedodržanie bezpečnej vzdialenosti Zrýchľovanie Jazda pri vysokej rýchlosti, náhle brzdenie Prechod pod prekážkami vo výške
Podmienky viditeľnosti	Jazdite iba v prípade, ak je dostatočné svetlo, aby ste mohli jazdiť bezpečne.	Jazda v nepriaznivých svetelných podmienkach s vypnutými svetlami a bez použitia reflexnej vesty alebo pásov.
Meteorologické podmienky	Jazda v optimálnych poveternostných podmienkach (bez dažďa)	Jazda v nepriaznivých podmienkach: v daždi, pri snežení, pri výskyte poľadovice alebo bahna na ceste, pri silnom vetre, v prípade hmly.
Parkovanie	V príslušných zónach bez toho, aby ste bránili premávke vozidiel a pohybu chodcov Na hladkých povrchoch, pričom zabezpečte stabilitu Vozidlo vypnite a vždy použite zariadenie proti krádeži. Použite stojan z výbavy	Kdekoľvek, zabraňujúc prechodu vozidiel a chodcov Na neznámych povrchoch a bez zabezpečenia stability Nechať vozidlo zapnuté, bez dozoru a bez zariadenia proti krádeži
Vykonávanie extrémnych športov/ akrobacií	NIE	ÁNO Jazda v blízkosti: roklín, zrázov, prístavov, morí, jazier a riek Jazda nad mlákami Súperenie s inými vozidlami
Vystaviť výrobok silným nárazom	NIE	ÁNO skákať nad vecami alebo osobami, skákať nad schodmi alebo z výšky

Čo urobiť po páde:

Overte, či páka akceleračtoru funguje správne. Za týmto účelom zrýchlite a spomaľte niekoľkokrát.

Vždy overte, či brzdy fungujú správne. Ak to chcete urobiť, zostúpte z vozidla, potlačte ho dopredu a zabrzďte, aby ste sa uistili, či odpovedá na ovládanie.





Skontrolujte, či všetky komponenty vozidla sú na svojom mieste a bezpečne upevnené.



Skontrolujte opotrebovanie a tlak pneumatík (odporúčanú hodnotu nájdete na boku pneumatiky). Skontrolujte opotrebovanie bŕzd a káblov.

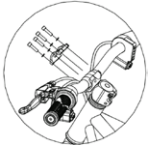

Brzdy by sa mohli počas použitia zohriať. Nedotýkajte sa ich po použití.

2. Obsah balenia a montáž

Model	Referenčný obrázok	V balení	Označenia
Motorbike-X		<ul style="list-style-type: none"> - 1 ks doštičky riadiel - 4 ks skrutiek doštičky riadiel - 2 ks plošiny - 4 ks plastových krytov - 3 ks Allenovho kľúča - 2 ks pevných kľúčov - 4 upevňovacie skrutky plošín - 2 upevňovacie skrutky krytov - 1 ks nabíjačky batérií 	<p>1. Predné koleso:</p>  <p>Páka s rýchlym uvoľnením</p> <p>Nainštalujte koleso na prednú vidlicu v smere šípky. Po nainštalovaní predného kolesa otočte páku rýchleho uvoľnenia v smere hodinových ručičiek tak akurát a, nakoniec ju zatočte smerom dovnútra na zablokovanie.</p> <p>2. Riadidlá:</p>  <p>Ako je znázornené na obrázku, použite imbusový kľúč na utiahnutie doštičky spoja riadiel so štyrmi skrutkami a kruhovými podložkami a dodržte ťahovací moment 9 Nm.</p> <p>3. Plošiny:</p>  <p>Skombinujte na ľavej strane plošinu so stojanom tak, aby priliehala s príslušnými otvormi nachádzajúcimi sa na ráme, vložte dve skrutky a utiahnite ich (pozri obrázok).</p>

Model	Referenčný obrázok	V balení	Označenia
Motorbike-X			<p>Skombinujte na opačnej strane plošinu so stojanom tak, aby priliehala s príslušnými otvormi nachádzajúcimi sa na ráme, vložte dve skrutky a utiahnite ich (pozri obrázok).</p> <p>4. Plastové kryty čiernej farby:</p>  <p>Prisuňte a založte bočné kryty čiernej farby, pričom dodržte správny smer (pozri obrázok), vložte skrutku a utiahnite ju, koľko je potrebné.</p> <p>5. Plastové kryty žltej farby:</p>  <p>Prisuňte a namontujte kryt s krúžkom žltej farby tak, aby priliehal s rámom (pozri obrázok). Tento úkon zopakujte na opačnej strane.</p>

Kroky, ktoré sa majú realizovať po vybratí výrobku z balenia:

- namontujte predné koleso
- namontujte riadidlá
- namontujte plastové kryty
- Vykonaňte kontrolu tlaku pneumatík (na boku pneumatiky nájdete odporúčanú hodnotu).

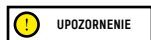

Výrobok správne zmontujte.

Pred použitím vozidla sa uistite, že ste všetky časti správne zmontovali a skontrolujte funkčnosť elektronického systému:

- **Predné koleso:** Skontrolujte upevnenie a stabilitu
- **Riadidlá:** Skontrolujte upevnenie a stabilitu
- **Plošiny:** Skontrolujte stabilitu stojana a plošín
- **Brzdová páka:** Skontrolujte funkčnosť brzdy (kapitola 7)
- **Sedlo:** Skontrolujte výšku a stabilitu sedla
- **Elektronický systém:** Skontrolujte funkčnosť vozidla (kapitola 5)

V prípade, že pri montáži zistíte akúkoľvek výrobnú chybu, nejasné prejazdy alebo ťažkosti so samotnou montážou alebo pri nastaveniach, na vozidle nejazdíte a obráťte sa na svojho predajcu alebo navštívte stránku www.vr46e-mobility.com pre získanie technickej pomoci.

Nepoužívajte príslušenstvo a/alebo prídavné diely neschválené výrobcom.

Zabráňte prístupu detí k plastovým častiam (vrátane obalových materiálov) a malým častiam, ktoré môžu spôsobiť dusenie. Je zakázané upravovať alebo meniť výrobok a jeho časti akýmkoľvek spôsobom, mohlo by to poškodiť jeho účinnosť, konštrukciu a spôsobiť škody. Prípadné rezné hrany spôsobené nesprávnym použitím, prasklinami alebo poškodeniami výrobku odstráňte. Ak zistíte nezvyčajný hluk alebo akúkoľvek anomáliu, výrobok nepoužívajte a skontaktujte sa so svojím predajcom alebo navštívte stránku www.vr46e-mobility.com pre získanie technickej pomoci.

3. Náhľad na výrobok

V záujme neustáleho technického vývoja si výrobca vyhradzuje právo upraviť výrobok bez predchádzajúceho upozornenia a bez automatickej aktualizácie tohto návodu.

Ak potrebujete viac informácií alebo si chcete pozrieť jednotlivé revízie tohto návodu, navštívte stránku www.vr46e-mobility.com

Motorbike-X

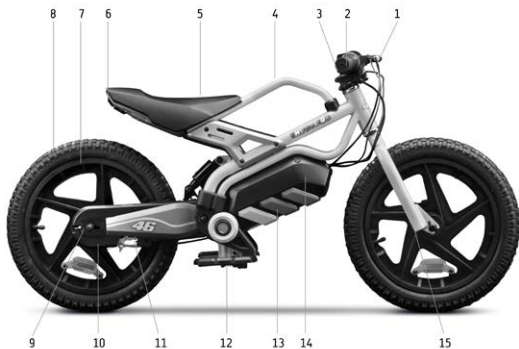

1. Páka brzdy
2. Ovládací panel
3. Tyč
4. Rám
5. Sedadlo
6. Zadné svetlo
7. Obruč
8. Plášť pneumatiky

9. Nastavenie reťaze
10. Bubnová brzda
11. Reťaz (vnútorná)
12. Stojan
13. Kryt batérie
14. Batéria (vnútorná)
15. Predná vidlica

4. Nabíjanie batérie

UPOZORNENIE

Pri prvom použití výrobok nabite na 100 %. Uistite sa, či výrobok, nabíjačka batérií a nabíjací port sú suché. Úkon musí vykonávať iba jedna dospelá osoba.

Návod:

- Vypnite výrobok

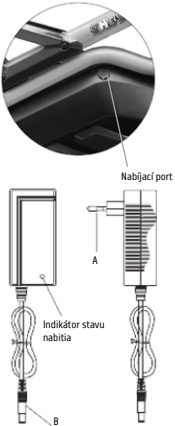
Model	Referenčný obrázok	Návod
Motorbike-X	 <p>The diagram shows a close-up of the battery charging port on a motorbike. Below it, a charging cable is shown with connector A (a multi-pin connector) and connector B (a standard power plug). A label 'Indikátor stavu nabitia' points to a small light on the cable.</p>	<ol style="list-style-type: none"> 1. Pred začatím nabíjania sa uistite, že ste vozidlo vypili. 2. Otvorte gumený uzáver umiestnený na nabíjacom porte (pravá strana podvozku). 3. Najprv vložte zástrčku (A) nabíjačky batérie do sieťovej zásuvky, potom pripojte konektor (B) k nabíjacímu portu vozidla. 4. Keď je batéria úplne nabitá (zelená kontrolka), vyberte konektor z nabíjačky a nezabudnite zatvoriť gumený uzáver nabíjacieho portu. <p>UPOZORNENIE</p> <p>Červené svetlo nachádzajúce sa na napájacom zdroji sa zmení na zelené, keď sa nabíjanie dokončí.</p>

Na nabíjanie tohto produktu používajte IBA nabíjačku batérií dodanú spolu s výrobkom

UPOZORNENIE

Model	Model nabíjačky batérií	Výstupné napätie	Čas nabíjania
Motorbike-X	CP2515	25,2 V 1,5 A	3 - 4 hodín

Použitie iného typu nabíjačky môže výrobok poškodiť alebo spôsobiť ďalšie potenciálne riziká. Nikdy nenabíjajte výrobok bez dozoru. Výrobok počas nabíjania nezapínajte.

Po každom použití batériu úplne nabite, aby ste predĺžili jej životnosť. Nenabíjajte výrobok ihneď po použití. Pred opätovným nabitím nechajte výrobok asi jednu hodinu vychladnúť.

Výrobok sa nesmie nabíjať predĺžene. Nadmerné nabitie skracuje životnosť batérie a spôsobuje ďalšie potenciálne riziká.

Odporúča sa nedovoliť, aby sa vozidlo úplne vybilo, čím sa zabráni poškodeniu batérie.

Poškodenie spôsobené chýbajúcim predĺženým nabitím je nezvratné a nie je kryté obmedzenou zárukou. Keď dôjde k poškodeniu, batéria sa nemôže dobiť (je zakázané demontáž batérie nekvalifikovanými osobami, keďže by to mohlo vyvolať zásahy elektrickým prúdom, skraty alebo dokonca aj bezpečnostné nehody značného rozsahu).

Ak sa nepoužíva určité obdobie, napríklad, cez dovolenku, a zariadenie zveríte tretej strane, nechajte ho v stave čiastočného nabitia (20-50 % nabitia), nie úplne nabité.

Pravidelne vykonávajte vizuálne prehliadky nabíjačky batérií a káblov nabíjačky batérií. Ak kábel nabíjačky batérií vykazuje jasné poškodenia, nepoužívajte ho, aby ste zabránili ďalším poškodeniam/rizikám, prosíme, aby ste sa s nami skontaktovali za účelom výmeny.

Varovania v súvislosti s batériou

Batéria je zložená z článkov z lítiových iónov a chemických prvkov nebezpečných pre zdravie a prostredie. Výrobok nepoužívajte, ak vydáva zápach, látky alebo nadmerné teplo. Výrobok alebo batériu nelikvidujte spolu s odpadom z domácnosti. Konečný používateľ je zodpovedný za likvidáciu elektrických a elektronických zariadení a batérií v zhode so všetkými platnými normami.

Nepoužívajte opotrebované, chybné a/ani neoriginálne batérie z iných modelov či značiek.

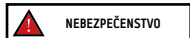

Batériu nenechávajte v blízkosti ohňa alebo tepelných zdrojov. Riziko požiaru a výbuchu. Neotvárajte ani nedemontujte batériu, ani neudierajte, nehádzte, nevrťajte ani nepripájajte predmety k batérii.

Nedotýkajte sa prípadných uniknutých látok z batérie, keďže obsahujú nebezpečné látky. Nedovoľte, aby sa deti alebo zvieratá dotýkali batérie.

Neprebíjajte batériu, ani ju neuvádzajte do skratu. Riziko požiaru a výbuchu.

Batériu neponárajte, ani nevystavujte vode, dažďu alebo iným kvapalným látkam. Nevystavujte batériu priamemu slnečnému svetlu, nadmernému teplu alebo chladu (napríklad, nenechávajte výrobok alebo batériu v aute pod priamym slnečným svetlom na dlhšie obdobie), v prostredí obsahujúcom výbušné plyny alebo plamene.

Neprepravujte ani neuchovávajte batériu spolu s kovovými predmetmi, ako ihlice, náhrdelníky atď. Kontakt medzi kovovými predmetmi a kontaktmi batérie môže spôsobiť skraty, ktoré vyvolajú fyzické poškodenia alebo smrť.

5. Informácie o ovládaniach / Ovládací panel

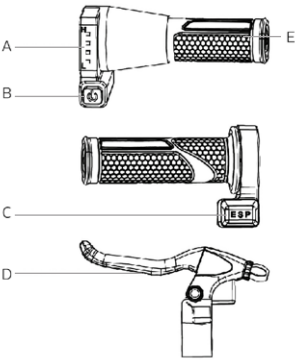
Model	
Motorbike-X	 <p>A. Ukazovateľ úrovne nabitia batérie: ukazuje zostávajúce nabitie batérie*.</p> <p>B. Tlačidlo On/Off: stlačením zapnete/vypnete vozidlo.</p> <p>C. Prepínač režimu E-S-P, prepínač rýchlostného režimu:</p> <ol style="list-style-type: none">1. E (easy): 8 km/h (vek 4-6) pre začiatočníkov2. P (practice): 12 km/h (vek 4-6) pre pokročilých3. S (sport): 16 km/h (vek 6+) pre pokročilých <p>D. Brzdová páka: držte stlačenú brzdovú páku, aby ste spomalili a/alebo zastavili vozidlo.</p> <p>E. Rukoväť akcelerátora: otočením zrýchlite alebo spomaľte.</p> <p>* Keď posledný dielik bliká, je potrebné okamžite nabiť batériu.</p>

6. Rýchly sprievodca



- Pri prvom použití výrobok nabite na 100 %.
- Vykonajte kontrolu tlaku pneumatík (na bočnej strane pneumatiky nájdete odporúčanú hodnotu). V prípade, ak výrobok neprejde aspoň 60 % deklarovanej km alebo nedosiahne maximálnu rýchlosť v prvých 3 mesiacoch používania, je pravdepodobné, že kolesá sú znova vypustené, preto sa bude musieť obnoviť tlak podľa pokynov.
- Skontrolujte brzdu.
- Zapnite vozidlo.
- Umiestnite vozidlo na rovný povrch.
- Nastúpte na vozidlo, uchopte riadidlá pevne oboma rukami, zľahka sa odrazte a pridajte.



UPOZORNENIE

- Pri jazde na výrobku nakláňajte telo v smere jazdy počas zatáčania a pomaly otáčajte riadidlá.
- Ak chcete zastaviť, uvoľnite akcelerátor a stlačte brzdovú páku.
- Pre zostup najprv kolobežku úplne zastavte. Pri vystupovaní z vozidla Motorbike-X v pohybe môže dôjsť k úrazu.
- Pred každým použitím skontrolujte brzdú a jej opotrebovanie, skontrolujte tlak pneumatík (na bočnej strane pneumatiky nájdete odporúčanú hodnotu), opotrebovanie kolies, akcelerátor a stav nabitia batérie.

7. Nastavenie brzd

Model	
Motorbike-X	<div data-bbox="222 176 410 219" style="border: 1px solid black; padding: 5px; display: inline-block;"> UPOZORNENIE</div> <div data-bbox="366 208 826 467" style="text-align: center;"><p data-bbox="524 208 622 222">Regulačné skrutky</p></div> <p data-bbox="225 455 313 484">(A) Nastavenie brzdového lanka</p> <p data-bbox="821 455 966 484">(B) Nastavovací prvok lanka brzdovej páky</p> <p data-bbox="218 513 956 550">Otočením skrutky (A) povolte (ak je príliš napnuté) alebo napnite (ak je príliš voľné) brzdové lanko, prípadne ho môžete nastaviť aj pomocou nastavovacieho prvku lanka brzdovej páky (B).</p>

8. Jazdný dosah a výkony

Maximálny jazdný dosah a výkon vozidla závisia od rôznych parametrov:

Terén: jazda na hladkom povrchu prináša väčší jazdný dosah a výkony v porovnaní s jazdou na neznámych cestách a stúpaniach.

Hmotnosť používateľa: čím vyššia je hmotnosť, tým menšie sú jazdný dosah a výkony vozidla.

Teplota: používanie vozidla Motorbike-X v príliš chladnom alebo horúcom prostredí má vplyv na dojazd a výkon.

Rýchlosť a štýl jazdy: plynulá a konštantná jazda zväčšuje jazdný dosah. Neustále zrýchľovania, spomaľovania a manévry značne znižujú jazdný dosah. Nižšia rýchlosť jazdný dosah predlžuje.

Údržba: včasné nabitie, správna údržba a pravidelná kontrola tlaku pneumatík (referenčnú hodnotu pozrite v oddiele 10) zvyšujú jazdný dosah a zaručujú konštantné výkony v priebehu času.

Úroveň nabitia batérie ovplyvňuje výkony, čím nižšia je úroveň, tým menšie budú výkony rýchlosti, najmä pri stúpaniach.

9. Uchovávanie, údržba a čistenie

Ak sa na tele výrobku nachádzajú škrvny, vyčistite ich vlhkou utierkou. Ak škrvny pretrvávajú, použite neutrálne mydlo, vyčistite ich kefkou, potom vlhkou handrou. Ak sú na plastových komponentoch škrabance, na ich odstránenie použite sklenený papier alebo iný abrazívny materiál. Výrobok nečistite alkoholom, benzínom, petrolejom alebo inými korozívnymi a prchavými chemickými rozpúšťadlami, aby ste zabránili jeho ťažkému poškodeniu. Neumývajte výrobok prúdmi

vody pod tlakom. Počas čistenia sa uistite, či je výrobok vypnutý, či nabíjací kábel je odpojený a či je gumený uzáver zatvorený, keďže infiltrácia vody by mohla spôsobiť zásahy elektrickým prúdom alebo iné vážne problémy. Vniknutie vody do batérie môže spôsobiť poškodenia vnútorných obvodov, riziko požiaru alebo výbuchu. Ak máte pochybnosti, či v batérií nie je infiltrácia vody, batériu okamžite prestaňte používať a vráťte ju do strediska technickej pomoci alebo predajcovi na kontrolu.

Keď výrobok nepoužívate, uchovajte ho zatvorený na suchom a chladnom mieste. Neuchovávajte ho vo vonkajšom prostredí alebo vnútri auta na dlhé obdobie. Nadmerné slnečné svetlo, prehriatie a nadmerný chlad urýchľujú zostarnutie pneumatík a znižujú životnosť výrobku aj batérie. Nevystavujte ju dažďu, ani vode, ani ju neponárajte a neumývajte vodou.

Pravidelne kontrolujte utiahnutie rôznych priskrutkovaných prvkov, najmä osi kolies, systému ohybu a prepravy, systém riadenia, brzdový systém, dobrý stav rámu, vidlíc a zavesení. Matice a všetky ostatné samouťahovacie upevňovacie prvky môžu stratiť svoju účinnosť, je preto potrebné tieto komponenty pravidelne kontrolovať a utáňovať.

Ako všetky mechanické komponenty, aj tento výrobok podlieha opotrebovaniu a silným namáhaniam. Rôzne materiály a komponenty môžu reagovať na opotrebovanie alebo namáhanie odlišnými spôsobmi. Ak sa prekročí životnosť niektorého komponentu, mohol by sa náhle pretrhnúť, čím vodičovi spôsobí zranenia. Akákoľvek forma praskliny, trhliny, škrabancov alebo zmeny farby v najviac namáhaných zónach signalizuje, že komponent dosiahol svoju životnosť a musí sa vymeniť.

Overte stav opotrebovania pneumatík: nesmú vykazovať perezania, trhliny a praskliny, cudzie telieska, anomálne vydutia, chýbanie kusov a ďalšie škody. Hodnota tlaku u pneumatikách je uvedená na boku pneumatiky (odporúčaná hodnota).

Výrobok sa nepokúšajte sami demontovať ani opraviť. Všetky diely vozidla Motorbike-X musí vymieňať autorizované stredisko technickej podpory. Pre viac informácií sa obráťte na svojho predajcu alebo navštívte stránku www.vr46e-mobility.com

10. Technický list

Všeobecné informácie	
Motorbike-X	
Rám	Oceľ
Zavesenia	centrálne
Rýchlosť*	Lv1: 8 km/h - vek 4-6 rokov, začiatočníci Lv2: 12 km/h - vek 4-6 rokov, pokročilí Lv3: 16 km/h - vek 6 rokov, pokročilí Rýchlosť závisí od zostávajúcej úrovne nabitia batérie a od zaťaženia.
Brzdy	Zadná bubnová brzda
Pneumatiky	Rozmer: 16" x 2,4 s dušou Tlak: 40 PSI/2,76 bar
Maximálne zaťaženie	45kg
Vodič	4-6 rokov - Používanie výrobku výhradne pod dohľadom dospeljej osoby. Výrobok nie je vhodný pre deti do 3 rokov  Je potrebné používať ochranné prostriedky. Nepoužívajte v premávke. Overte si nariadenia platné vo Vašej krajine
Prevádzková teplota	0 °C - 45 °C
Doba nabíjania	asi 3-4 hodín
Jazdný dosah**	Až do ± 8 km
Elektrický systém	
Menovitý výkon motora	0,15 kW; 150 W bezkefový
Maximálny výkon motora	0,38kW; 380W
Displej	LED
Batéria	24V 5.2Ah 131Wh
Medzná hodnota prúdu	16A
Svetlá	Zadné s LED
Funkcie	Nevzťahuje sa
Rozmery	
Čistá hmotnosť	15.5kg
Hrubá hmotnosť	19kg
Rozmery otvoreného výrobku	1215x550x613mm
Rozmery balenia	1113x245x475mm

* Vždy dodržiavajte zákon o cestnej premávke a príslušné normy platné v krajine používania.

** Podlieha zmenám v závislosti od hmotnosti jazdca, podmienok vozovky a teploty.

11. Riešenie problémov

Problém	Príčina	Riešenie
Motor sa prehrieva	Prevádzková teplota nadmerná Porucha motora	Nedotýkajte sa motora a pred opätovným spustením systému ho nechajte aspoň 30 minút vychladnúť Požiadajte o technickú pomoc
Hnacie koleso sa neotáča	Porucha snímača brzdy Motor je zablokovaný	Chybný snímač brzdy môže spôsobiť nechcené zastavenie bicykla. Skontrolujte a v prípade potreby vyčistite štrbinu brzdovej páky kefkou. Skontrolujte, či sa brzdové lanko prirodzene vracia do pôvodnej polohy po každom brzdení. Ak problém pretrváva, požiadajte o technickú pomoc. Požiadajte o technickú pomoc
Motor sa vypne, kým je v prevádzke	Prehriatie motora	Zastavte motor a počkajte aspoň 30 minút, kým vychladne. Požiadajte o technickú pomoc
Po nabití sa výrobok nezapne alebo sa vypne po niekoľkých km.	Batéria poškodená	Požiadajte o technickú pomoc
Batéria sa nenabíja alebo výrobok sa nezapína	Elektrický problém Poškodená nabíjačka batérie Káble a drôty	Požiadajte o technickú pomoc Vymeňte nabíjačku batérie Požiadajte o technickú pomoc. Príčinou tohto problému môže byť aj vnútorné uvoľnenie káblov a drôtov. Obráťte sa na miestneho predajcu a vyriešte problém.

12. Zodpovednosť a záručné podmienky

Kupujúci je zodpovedný za všetky riziká spôsobené nepoužívaním príbly a ďalších osobných ochranných prostriedkov. Kupujúci je povinný dodržiavať platné miestne predpisy v týchto oblastiach:

1. minimálny povolený vek vodiča,
2. obmedzenia kategórie cyklistov, ktorí môžu výrobok používať
3. a ostatné regulačné aspekty.

Povinnosťou vodiča je okrem toho udržiavať výrobok čistý a v dokonalom stave účinnosti a vykonávať údržbu výrobku, dôkladne vykonávať kontroly bezpečnosti v rámci svojich znalostí, ako sú opísané v predchádzajúcich oddieloch, nepoškodzovať výrobok žiadnym spôsobom a zachovávať celú dokumentáciu týkajúcu sa údržby.

Podnik nezodpovedá za spôsobené škody a žiadnym spôsobom nie je zodpovedný za škody spôsobené na veciach alebo osobách v skutkovej podstate, v ktorej:

- sa výrobok používal nenáležitým spôsobom alebo nie v súlade s pokynmi uvedenými v návode na použitie;
- bol výrobok, po nákupe, zmenený vo všetkých alebo v niektorých komponentoch.

V prípade poruchy výrobku z dôvodov, ktoré nemožno pripísať nesprávemu správaniu vodiča, a v prípade, že si chcete prečítať všeobecné záručné podmienky, obráťte sa na svojho predajcu alebo navštívte stránku www.vr46e-mobility.com

Vždy sú vyradené z rozsahu aplikácie Právnej záruky výrobkov prípadné poškodenia alebo funkčné poruchy spôsobené náhodnými konaniami a/alebo pripísateľnými na zodpovednosť kupujúceho alebo použitím výrobku, ktoré nie je v súlade s jeho určeným použitím a/alebo v súlade s tým, čo je stanovené v technickej dokumentácii priloženej k výrobku, alebo spôsobené nevykonaným nastavením mechanických častí, prirodzeným opotrebovaním opotrebovateľných materiálov alebo spôsobené montážnymi chybami, nedostatočnou údržbou a/alebo použitím výrobku, ktoré nie je v súlade s návodom.

Z právnej záruky vzťahujúcej sa na výrobky, sú vyradené, napríklad:

- škody spôsobené nárazom, náhodným pádom, zrážkou alebo defektom;
- škody spôsobené používaním, vystavením alebo skladovaním v neprimeranom prostredí (napr. dážď a/alebo blato, vystavenie vlhkosti alebo zdroju nadmerného tepla, kontakt s pieskom alebo inými látkami)
- škody spôsobené nevykonaným nastavením na uvedenie na vozovku a/alebo nevykonanou údržbou mechanických častí, brzd s mechanickým kotúčom, riadiadiel, pneumatík atď.; chybnou inštaláciou a/alebo chybnou montážou dielov a/alebo komponentov
- prirodzené opotrebovanie opotrebovateľných materiálov: brzda s mechanickým kotúčom (napr.: doštičky, spony, kotúč, káble), pneumatiky, plošiny, tesnenia, ložiská, LED svetlá a svetlomety, stojan, rukoväť, blatníky, gumené časti (plošina), kabeľáže káblových spojov, masky a tmely atď.;
- nenáležitá údržba a/alebo nenáležité použitie batérie výrobku;
- poškodenie a/alebo vydutie častí výrobku;
- nesprávna alebo neprimeraná údržba alebo úprava výrobku;
- nesprávne používanie výrobku (napr. preťaženie, používanie v súťažiach a/alebo na komerčný prenájom alebo lízing);
- údržby, opravy a/alebo technické zásahy na výrobku vykonané neoprávnenými tretími stranami;
- škody na výrobkoch spôsobené prepravou, keď ju vykonával kupujúci;
- škody a/alebo chyby spôsobené použitím neoriginálnych náhradných dielov.

Pozrite si aktuálnu verziu záručných podmienok na stránke: www.vr46e-mobility.com/support/

13. Informácie o likvidácii



UPOZORNENIE

Zneškodnenie elektrických alebo elektronických zariadení na konci ich životnosti (platí vo všetkých krajinách Európskej únie a v iných európskych systémoch so separovaným zberom)



Tento symbol na výrobku alebo na obale označuje, že výrobok sa nesmie považovať za bežný domáci odpad, ale musí sa odovzdať do zberného miesta vhodného na recykláciu elektrických a elektronických zariadení (RAEE).

Zabezpečiac, že tento výrobok sa zlikvidoval správne, prispievate k zabráneniu možných negatívnych dôsledkov pre prostredie a zdravie, ktoré by inak mohli byť spôsobené jeho neadekvátnou likvidáciou. Recyklácia materiálov napomáha udržiavať prírodné zdroje.

Pre podrobnejšie informácie o recyklácii a likvidácii tohto výrobku sa môžete skontaktovať s miestnou službou likvidácie odpadov alebo predajným miestom, kde ste si výrobok kúpili.

V každom prípade je potrebné vykonať likvidáciu podľa normy platnej v krajine nákupu.

Osobitne, povinnosťou spotrebiteľov je nelikvidovať RAEE ako komunálny odpad, ale musia sa podieľať na triedenom zbere tohto typu odpadu prostredníctvom dvoch spôsobov odovzdania:

- V zberných centrách obce (nazývaných tiež ako ekologické stanice, recyklačné stanice) priamo alebo prostredníctvom zbernej služby obecných firiem tam, kde sú dostupné;
- V predajných miestach nových elektrických a elektronických zariadení.

Tu sa môžu zdarma odovzdať RAEE veľmi malých rozmerov (s najdlhšou stranou kratšou ako 25 cm), kým tie s väčšími rozmermi sa môžu poskytnúť spôsobom 1 za 1, alebo odovzdaním starého výrobku v momente nákupu nového s rovnakými funkciami.

Okrem toho, spôsob 1 za 1 je vždy garantovaný počas aktu nákupu nového elektrického alebo elektronického zariadenia zo strany spotrebiteľa, nezávisle od veľkosti RAEE.

V prípade nezákonnej likvidácie elektrických alebo elektronických zariadení by sa mohli aplikovať sankcie stanovené platnou normou v oblasti ochrany životného prostredia (talianska norma, je potrebné overiť normy platné v krajine použitia/likvidácie dopravného prostriedku).

Ak OEEZ obsahuje batérie alebo akumulátory, je treba ich odstrániť a zneškodniť prostredníctvom špecifického zberu triedeného odpadu.



UPOZORNENIE

Spracovanie vybitých batérií (aplikovateľné vo všetkých krajinách Európskej únie a v iných európskych systémoch so systémom zberu triedeného odpadu)



Tento symbol na výrobku alebo na obale označuje, že batéria sa nesmie považovať za bežný odpad z domácnosti. Na niektorých typoch batérií by sa tento symbol mohol použiť v kombinácii s chemickou značkou.

Chemické značky ortuti (Hg) alebo olova (Pb) sa pridávajú, ak batéria obsahuje viac ako 0,0005 % ortuti alebo viac ako 0,004 % olova.

Zabezpečiac, že články-batérie sa zlikvidovali správne, prispievate k zabráneniu možných negatívnych dôsledkov pre prostredie a zdravie, ktoré by inak mohli byť spôsobené jeho neadekvátnou likvidáciou. Recyklácia materiálov napomáha udržiavať prírodné zdroje. V prípade výrobkov, ktoré, z dôvodov bezpečnosti, poskytnutia alebo ochrany údajov, si vyžadujú pevné pripojenie k vnútornému článku/batérii, tento článok alebo batériu smie vymeniť iba pomocný kvalifikovaný personál.

Na konci životnosti odovzdajte výrobok do zberného centra určeného na zneškodnenie elektrických a elektronických zariadení: to zaistí aj správne zneškodnenie vnútornej batérie.

Pre podrobnejšie informácie o likvidácii vybitého článku-batérie alebo výrobku sa môžete skontaktovať s obecným úradom, miestnou službou likvidácie odpadu alebo predajným miestom, kde ste si výrobok kúpili.

V každom prípade je potrebné vykonať likvidáciu podľa normy platnej v krajine nákupu.

Το παρόν εγχειρίδιο ισχύει για το ακόλουθο προϊόν:

Motorbike-X

Εγχειρίδιο χρήσης

Μετάφραση των πρωτότυπων οδηγιών

Σας ευχαριστούμε που επιλέξατε αυτό το προϊόν.
Για πληροφορίες, τεχνική υποστήριξη και βοήθεια, καθώς και για να διαβάσετε τους γενικούς όρους εγγύησης απευθυνθείτε στον προμηθευτή σας ή επισκεφτείτε τον ιστότοπο www.vr46e-mobility.com

Για ανταλλακτικά επισκεφθείτε τον ιστότοπο www.urbanemobility.com

Περιεχόμενα

1. Οδηγίες ασφάλειας
2. Περιεχόμενο της συσκευασίας και συναρμολόγηση
3. Περιγραφή του προϊόντος
4. Φόρτιση της μπαταρίας
5. Πληροφορίες στοιχείων ελέγχου / Οθόνη ελέγχου
6. Γρήγορος οδηγός
7. Ρύθμιση των φρένων
8. Αυτονομία και επιδόσεις
9. Αποθήκευση, συντήρηση και καθαρισμός
10. Τεχνικό δελτίο δεδομένων
11. Επίλυση προβλημάτων
12. Ευθύνες και γενικοί όροι εγγύησης
13. Πληροφορίες σχετικά με την απόρριψη του προϊόντος

1. Οδηγίες ασφάλειας



ΠΡΟΣΟΧΗ

ΣΗΜΑΝΤΙΚΟ! Διαβάστε και ακολουθήστε προσεκτικά τις παρακάτω οδηγίες προτού χρησιμοποιήσετε το προϊόν. Φυλάξτε το παρόν εγχειρίδιο για μελλοντική χρήση ή για νέους χρήστες.

Πάρτε τον χρόνο που χρειάζεστε προκειμένου να εξοικειωθείτε με τη χρήση ώστε να αποφύγετε οποιοδήποτε σοβαρό ατύχημα που μπορεί να γίνει κατά τους πρώτους μήνες. Απευθυνθείτε στον προμηθευτή σας για να λάβετε κατάλληλη υποστήριξη αναφορικά με τους σωστούς τρόπους χρήσης του προϊόντος ή για να σας παραπέμψει σε κάποιον ειδικό με σκοπό τη σωστή κατάρτιση.

Η εταιρεία δεν φέρει καμία άμεση ή έμμεση ευθύνη που προκύπτει από την εσφαλμένη χρήση του προϊόντος, από τη μη τήρηση τόσο των κανόνων οδικής συμπεριφοράς όσο και των οδηγιών του παρόντος εγχειριδίου, από ατυχήματα και διαφορές που οφείλονται σε μη συμμόρφωση με τους κανονισμούς, καθώς και από παράνομες ενέργειες.

Το προϊόν αυτό πρέπει να χρησιμοποιείται για ψυχαγωγικούς σκοπούς από ένα μόνο άτομο και όχι ως μέσο μεταφοράς επιβατών. Επομένως, δεν πρέπει να χρησιμοποιείται από περισσότερα από ένα άτομα ταυτόχρονα.

Μην αλλάζετε με οποιοδήποτε τρόπο το σκοπό χρήσης του προϊόντος, διότι το προϊόν αυτό είναι ένα παιχνίδι και δεν είναι κατάλληλο για ακροβατικά, διαγωνισμούς, μεταφορά αντικειμένων, ρυμούλκηση άλλων προϊόντων/αντικειμένων ή προσαρτημάτων.

Το Motorbike-X πρέπει να χρησιμοποιείται με σύνεση, τηρώντας πάντα τους κανόνες που αναγράφονται στο παρόν εγχειρίδιο και που επιβάλλονται από τον Κώδικα Οδικής Κυκλοφορίας της χώρας χρήσης, για την αποφυγή κινδύνων και τη μέγιστη φροντίδα του ίδιου του οδηγού και των άλλων.

ΓΕΝΙΚΕΣ ΠΡΟΕΙΔΟΠΟΙΗΣΕΙΣ:

Προϊόν που ΔΕΝ προορίζεται για παιδιά ηλικίας κάτω των 3 ετών (36 μηνών)



Κίνδυνος κατάποσης εξαρτημάτων μικρών διαστάσεων.

Χρήση του προϊόντος αποκλειστικά υπό την άμεση παρακολούθηση και επίβλεψη ενός ενήλικα.

Είναι απαραίτητο να φοράτε εγκεκριμένα μέσα ατομικής προστασίας (κράνος, γάντια, επηγονατίδες, επαγκωνίδες, κτλ.). Μην το χρησιμοποιείτε σε δρόμο με κυκλοφορία.

Χρησιμοποιείτε το προϊόν με μέγιστη προσοχή.

Απαιτεί ιδιαίτερη ικανότητα εκ μέρους χρήστη ώστε να αποφεύγονται πτώσεις και συγκρούσεις με ετακόλους ζημιές και τραυματισμούς τόσο του χρήστη όσο και άλλων.

Ελέγχετε πάντα πριν από τη χρήση τη συνολική κατάσταση του προϊόντος (πίεση ελαστικών, κατάσταση φρένων, σύσφιξη βιδών, μέγιστη ρυθμισμένη ταχύτητα, κτλ).

Μην το χρησιμοποιείτε στις ακόλουθες καταστάσεις: δρόμοι με κίνηση ή όταν κυκλοφορούν οχήματα, επιφάνειες με κλίση, επάνω ή κοντά σε σκάλες, τη νύχτα ή όταν υπάρχει ελλιπής ορατότητα, σε βροχή ή σε οποιοδήποτε άλλο δυνητικά επικίνδυνο περιβάλλον.



ΠΡΟΣΟΧΗ

Απαιτήσεις οδηγού:

Μοντέλο	Motorbike-X
Ελάχ. Βάρος (Kg)	20
Μέγ. Βάρος (Kg)	45
Ελάχιστη Ηλικία *	4
Μέγιστη Ηλικία *	6
Ελάχ. Ύψος (εκ.)	80
Μέγ. Ύψος (εκ.)	120

* Προτού χρησιμοποιήσετε το προϊόν, θα πρέπει να ελέγχετε και να τηρείτε τους ισχύοντες τοπικούς κανονισμούς αναφορικά με την ελάχιστη επιτρεπόμενη ηλικία του οδηγού, τους περιορισμούς ως προς τον τύπο των οδηγών που επιτρέπεται να χρησιμοποιούν το προϊόν και την ίδια τη χρήση αυτού του τύπου προϊόντος.

Η Α-σταθμισμένη στάθμη ηχητικής πίεσης (θόρυβος) που εκπέμπεται στο αυτί του οδηγού είναι κάτω από 70 dB(A).

Γραφική απεικόνιση των προειδοποιήσεων ασφαλείας

Για τον εντοπισμό των μηνυμάτων ασφαλείας στο παρόν εγχειρίδιο, χρησιμοποιούνται τα παρακάτω προειδοποιητικά γραφικά σύμβολα. Αυτά έχουν σκοπό να τραβούν την προσοχή του αναγνώστη / χρήστη προκειμένου να γίνεται σωστή και ασφαλής χρήση του προϊόντος.

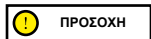

Απαιτείται προσοχή

Επισημαίνει τους κανόνες που πρέπει να τηρούνται ώστε να μην προκαλείται ζημιά στο προϊόν ή/και να εμποδίζεται η εκδήλωση επικίνδυνων καταστάσεων.



Υπολειπόμενοι κίνδυνοι

Επισημαίνει την παρουσία επικίνδυνων καταστάσεων που προκαλούν υπολειπόμενους κινδύνους απέναντι στους οποίους ο χρήστης πρέπει να είναι προσεκτικός για την αποφυγή τραυματισμών ή υλικών ζημιών.

Γενικές προειδοποίησης



Είναι σημαντικό να έχετε υπόψη ότι όταν βρίσκεστε σε δημόσιο χώρο ή στον δρόμο, ακόμη και όταν τηρείτε κατά γράμμα αυτό το εγχειρίδιο, δεν είστε απόλυτα προστατευμένοι από τραυματισμούς που μπορεί να οφείλονται σε παραβάσεις ή ακατάλληλες ενέργειες σε σχέση με άλλα οχήματα, εμπόδια ή άτομα. Η κακή χρήση του προϊόντος ή η μη τήρηση των οδηγιών του παρόντος εγχειριδίου μπορεί να προκαλέσουν σοβαρές ζημιές.

Το προϊόν αυτό είναι ένα ηλεκτρικό όχημα. Όσο πιο γρήγορα το οδηγείτε, τόσο περισσότερο επιμηκύνεται το διάστημα πέδησης. Η επείγουσα πέδηση σε ολισθηρούς, λασπώδεις, βρεγμένους ή παγωμένους δρόμους μπορεί να προκαλέσει την ολίσθηση των τροχών και την απώλεια της ισορροπίας. Είναι απαραίτητο να διατηρείται η κατάλληλη ταχύτητα και απόσταση ασφαλείας από άλλα οχήματα ή πέζους. Απαιτείται μέγιστη προσοχή όταν οδηγείτε σε άγνωστους δρόμους. Μην ανοίγετε το στανι στήριξης ενώ χρησιμοποιείτε το προϊόν, διότι υπάρχει κίνδυνος να προκληθεί σοβαρός προσωπικός τραυματισμός ή ζημιά στο προϊόν.



Σε βρεγμένους δρόμους, αυξάνεται η απόσταση πέδησης και μειώνεται η πρόσφυση σημαντικά σε σχέση με τους δρόμους που είναι στεγνοί! Οδηγείτε με μέγιστη προσοχή και τηρείτε τις αποστάσεις!

Για την ασφάλειά σας, φοράτε πάντα: κράνος, επιγονατίδες και επαγκωνίδες για προστασία από τυχαία πτώση και τραυματισμό ενώ οδηγείτε το προϊόν. Όταν δανείτε το προϊόν, παραχωρήστε τον εξοπλισμό ασφάλειας στον οδηγό και εξηγήστε του τη χρήση του οχήματος. Για την αποφυγή τραυματισμού, μην δανείτε το προϊόν σε άτομα που δεν γνωρίζουν πώς να το χρησιμοποιήσουν. Πρωτού χρησιμοποιήσετε το προϊόν φορέστε τα παπούτσια σας.

Τα παιδιά δεν πρέπει να εκτελούν εργασίες καθαρισμού ή/και συντήρησης.

Οδηγίες και προειδοποιήσεις σχετικά με την οδική συμπεριφορά

Συνθήκες	Κατάλληλη/προβλεπόμενη χρήση	Εσφαλμένη χρήση
Οδηγού	Ένας	Περισσότεροι άνθρωποι ή ζώα
Εξοπλισμός ασφάλειας	Κράνος, επιγονατίδες, επαγκωνίδες, ανακλαστικό γιλέκο	Κανένας εξοπλισμός
Έλεγχος πριν την οδήγηση	Πριν από κάθε χρήση ελέγξτε τα φρένα και την αποτελεσματικότητά τους, ελέγξτε την πίεση των ελαστικών (δείτε στο πλάι του ελαστικού για τη συνιστώμενη τιμή), τη φθορά των τροχών, το γκάζι και την κατάσταση φόρτισης της μπαταρίας. Εάν διαπιστώσετε ασυνήθιστους θορύβους ή κάποια ανωμαλία, μη χρησιμοποιείτε το προϊόν και επικοινωνήστε με τον προμηθευτή σας ή με την Εξουσιοδοτημένη Υπηρεσία Τεχνικής Υποστήριξης	Μη έλεγχος του προϊόντος από την οδήγηση Χρήση του προϊόντος υπό την παρουσία θορύβου και ανωμαλιών

Συνθήκες	Κατάλληλη/προβλεπόμενη χρήση	Εσφαλμένη χρήση
Περπατήστε σπρώχνοντας το προϊόν	Μην επιταχύνετε Σπρώξτε το προϊόν ενώ περπατάτε στις διαβάσεις πεζών Σε συνωστισμένες περιοχές	Πάτημα γκαζιού Οδήγηση του οχήματος στις διαβάσεις πεζών Οδήγηση του οχήματος σε συνωστισμένες περιοχές
Όταν είναι ακινητοποιημένο	Το άτομο που οδηγεί αυτό το προϊόν πρέπει να είναι σε θέση να στηρίξει με ευκολία και τα δύο πόδια στο έδαφος κρατώντας γερά το τιμόνι στο σωστό ύψος	Έλλειψη ικανότητας να διατηρήσετε το προϊόν σταθερό και σε ισορροπία. Να κάθεστε επάνω στο προϊόν ενώ αυτό κινείται ή όταν είναι ακινητοποιημένο
Οδήγηση υπό κανονικές συνθήκες	Κανένα αντικείμενο κρεμασμένο στο τιμόνι	Αντικείμενα κρεμασμένα στο τιμόνι προκαλούν αστάθεια και μπορεί να αποτελέσουν εμπόδιο κατά τους ελιγμούς
	Οδήγηση έχοντας και τα δύο χέρια στο τιμόνι. Μη χρησιμοποιείτε συσκευές όπως τηλέφωνα, smartwatch, συσκευές αναπαραγωγής μουσικής, ακουστικά	Οδήγηση με ένα μόνο χέρι ή χωρίς χέρια Χρήση συσκευιών όπως τηλέφωνα, smartwatch, συσκευές αναπαραγωγής μουσικής, ακουστικά
	Οδήγηση και με τα δύο πόδια επάνω στα στηρίγματα ποδιών με άνετο και ασφαλή τρόπο	Οδήγηση με το ένα ή και με τα δύο πόδια έξω από τα πλαϊνά στηρίγματα ποδιών
	Οδήγηση με κράνος και προστατευτικό εξοπλισμό	Οδήγηση χωρίς κράνος και προστατευτικό εξοπλισμό
	Οδήγηση υπό την επίβλεψη ενός ενήλικα, όχι σε δρόμο με κίνηση	Οδήγηση σε αυτοκινητοδρόμους και οδικούς άξονες Οδήγηση σε δρόμους με κίνηση Οδήγηση σε πεζοδρόμια Οδήγηση σε συνωστισμένες περιοχές Οδήγηση σε ανώμαλους δρόμους Οδήγηση κοντά σε: γκρεμούς, πλαγιές, λιμάνια, θάλασσα, λίμνες και ποτάμια
	Τηρείτε τους ισχύοντες τοπικούς κανονισμούς και τον κώδικα οδικής κυκλοφορίας	Μη τήρηση των ισχυόντων κανονισμών και του κώδικα οδικής κυκλοφορίας
	Κοιτάζετε πάντα προς τα μπροστά και προσέχετε όλα τα κοντινά εμπόδια, οχήματα και πεζούς	Να αφαιρείστε ενώ οδηγείται
	Αλλάζετε κατεύθυνση αφού είστε σίγουροι ότι σας έχουν δει, ελαττώνοντας ταχύτητα Σε κάθε περίπτωση, υπολογίστε εκ των προτέρων την πορεία σας και ελαττώστε ταχύτητα τηρώντας τον κώδικα οδικής κυκλοφορίας και τους πιο ευάλωτους Χρησιμοποιείτε πάντα τους δείκτες κατεύθυνσης εάν προβλέπονται στο προϊόν	Αλλαγή κατεύθυνσης με υψηλή ταχύτητα χωρίς να είστε σίγουροι ότι σας έχουν δει Το ταυτόχρονο φρενάρισμα και στρίψιμο καθιστά το όχημα ασταθές Μη χρήση των δεικτών κατεύθυνσης
Επιβραδύνετε όταν υπάρχουν πεζοί	Επιτάχυνση ή διατήρηση σταθερού ταχύτητας υπό την παρουσία πεζών	

Συνθήκες	Κατάλληλη/προβλεπόμενη χρήση	Εσφαλμένη χρήση
Ανώμαλες συνθήκες δρόμου: τεχνητά σαμαράκια / σκαλοπάτια / ανώμαλο οδόστρωμα	Οδήγηση με μέτρια ταχύτητα Λυγίστε ελαφρώς τα γόνατα για καλύτερη απορρόφηση των κραδασμών όταν διασχίζετε μια ανώμαλη επιφάνεια.	Οδήγηση με υψηλή ταχύτητα Επιτάχυνση σε σαμαράκια και χαντάκια, κατέβασμα σκαλοπατιών, υπερπήδηση εμποδίων, ανάβαση σε πεζοδρόμια, μη ευέλικτη οδήγηση.
Συμπεριφορά: σε στροφή, σε κάθοδο, υπό την παρουσία εμποδίων, κοντά σε οχήματα και πεζούς	Διατηρείτε την απόσταση ασφαλείας Σταματήστε να επιταχύνετε/Φρενάρετε και επιβραδύνετε Οδήγηση με μέτρια ταχύτητα και φρενάρισμα με ασφαλή τρόπο Προσοχή στις πόρτες και σε άλλα εμπόδια που βρίσκονται ψηλά	Μη τήρηση της απόστασης ασφαλείας Επιτάχυνση Οδήγηση με υψηλή ταχύτητα, απότομο φρενάρισμα Διέλευση κάτω από εμπόδια ως προς το ύψος
Συνθήκες ορατότητας	Οδηγείτε μόνο όταν υπάρχει επαρκής φωτισμός για ασφαλή οδήγηση.	Οδήγηση υπό ανεπαρκείς συνθήκες φωτισμού με τα φώτα σβησμένα και χωρίς τη χρήση ανακλαστικού γιλέκου ή πραντών.
Καιρικές συνθήκες	Οδήγηση σε βέλτιστες καιρικές συνθήκες (όχι βροχή)	Οδήγηση σε αντίξοες καιρικές συνθήκες: με βροχή, όταν χιονίζει, υπό την παρουσία πάγου ή λάσπης στον δρόμο, δυνατός άνεμος, σε περίπτωση ομίχλης.
Παρκάρισμα	Σε συγκεκριμένα σημεία χωρίς να εμποδίζετε την κυκλοφορία οχημάτων και πεζών Σε ομαλές επιφάνειες όπου διασφαλίζεται η σταθερότητα Απενεργοποίηση του προϊόντος και χρήση πάντα αντικλεπτικής συσκευής. Χρησιμοποιήστε το σταντ στήριξης που παρέχεται	Οπουδήποτε, εάν εμποδίζετε την κυκλοφορία οχημάτων και πεζών Σε επιφάνειες χωρίς συνοχή όπου δεν διασφαλίζεται η σταθερότητα Ενεργοποιημένο όχημα, χωρίς να φυλάσσεται και χωρίς αντικλεπτική συσκευή
Εκτέλεση ριψοκίνδυνων αθλημάτων/ακροβατικών	OXI	NAI Οδήγηση κοντά σε: γκρεμούς, πλαγιές, λιμάνια, θάλασσα, λίμνες και ποτάμια Οδήγηση πάνω σε νερόλακκους Αγώνες ταχύτητας με άλλα οχήματα
Χρήση του προϊόντος σε συνθήκες ισχυρών κραδασμών	OXI	NAI Αντικείμενα ή άτομα που πέφτουν με δύναμη επάνω στο όχημα, εκτόξευση από σκάλες ή από ύψος





Τι να κάνετε ύστερα από πτώση



Βεβαιωθείτε ότι ο μοχλός του γκαζιού λειτουργεί σωστά. Για να το κάνετε αυτό, επιταχύνετε και επιβραδύνετε αρκετές φορές. Ελέγχετε πάντα ότι τα φρένα λειτουργούν σωστά. Για να το κάνετε αυτό, κατεβείτε από το όχημα, ωθήστε το προς τα μπροστά και φρενάρτε για να επιβεβαιώσετε ότι ανταποκρίνεται στις εντολές. Επιβεβαιώστε ότι όλα τα εξαρτήματα του οχήματος βρίσκονται στη θέση τους και είναι στερεωμένα με ασφάλεια. Ελέγξτε τη φθορά και την πίεση των ελαστικών (δείτε τη συνιστώμενη τιμή που αναγράφεται στο πλάι του ελαστικού). Ελέγξτε τη φθορά των φρένων και των καλωδίων.

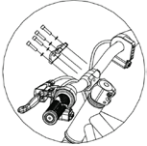

Τα φρένα μπορεί να αναπτύξουν υψηλή θερμοκρασία κατά τη διάρκεια της χρήσης. Μην τα αγγίζετε μετά τη χρήση.

2. Περιεχόμενο της συσκευασίας και συναρμολόγηση

Μοντέλο	Εικόνα αναφοράς	Στη συσκευασία	Ενδείξεις
Motorbike-X		<ul style="list-style-type: none"> - 1 πλακίδιο τιμονιού - 4 βίδες πλακιδίου τιμονιού - 2 στηρίγματα ποδιών - 4 πλαστικά καλύμματα - 3 κλειδιά allen - 2 σταθερά κλειδιά - 4 βίδες στερέωσης στηριγμάτων ποδιών - 2 βίδες στερέωσης καλύμματος - 1 φορτιστής μπαταρίας 	<p>1. Μπροστινός τροχός:</p>  <p>Μοχλός ταχείας απελευθέρωσης</p> <p>Εγκαταστήστε τον τροχό στο μπροστινό πιρούνι ακολουθώντας την κατεύθυνση του βέλους. Αφού εγκαταστήσετε τον μπροστινό τροχό, στρέψτε δεξιόστροφα τον μοχλό ταχείας απελευθέρωσης όσο χρειάζεται και, τέλος, διπλώστε τον ξανά προς τα μέσα για να τον ασφαλίσετε.</p> <p>2. Τιμόνι:</p>  <p>Όπως φαίνεται στην εικόνα, χρησιμοποιήστε το κλειδί allen για να σφίξετε το πλακίδιο του συνδέσμου του τιμονιού με τις τέσσερις βίδες και τις ροδέλες διατηρώντας ροπή σύσφιξης ίση με 9Nm.</p> <p>3. Στηρίγματα ποδιών:</p>  <p>Τοποθετήστε στην αριστερή πλευρά το στηρίγμα ποδιού, με το σταντ στήριξης, φέρνοντάς το σε επαφή με τις αντίστοιχες οπές που υπάρχουν επάνω στον σκελετό, τοποθετήστε τις δύο βίδες και σφίξτε τις (δείτε εικόνα).</p>

Μοντέλο	Εικόνα αναφοράς	Στη συσκευασία	Ενδείξεις
Motorbike-X			<p>Τοποθετήστε στην αντίθετη πλευρά το στήριγμα ποδιού φέρνοντάς το σε επαφή με τις αντίστοιχες σπές που υπάρχουν επάνω στον σκελετό, τοποθετήστε τις δύο βίδες και σφίξτε τις (δείτε εικόνα).</p> <p>4. Πλαστικά καλύμματα μαύρου χρώματος:</p>  <p>Τοποθετήστε τα πλαϊνά καλύμματα μαύρου χρώματος επιβεβαιώνοντας ότι τηρείται η σωστή κατεύθυνση (δείτε εικόνα), εισάγετε τη βίδα και σφίξτε την όσο χρειάζεται.</p> <p>5. Πλαστικά καλύμματα κίτρινου χρώματος:</p>  <p>Εγκαταστήστε το κάλυμμα δακτυλίου κίτρινου χρώματος φέρνοντάς το σε επαφή με τον σκελετό (δείτε εικόνα). Επαναλάβετε την ενέργεια και στην αντίθετη πλευρά.</p>

Βήματα προς εκτέλεση αφού αφαιρέσετε το προϊόν από τη συσκευασία:

- Εγκαταστήστε τον μπροστινό τροχό
- Εγκαταστήστε το τιμόνι
- Εγκαταστήστε τα πλαστικά καλύμματα
- Πραγματοποιήστε έλεγχο της πίεσης των ελαστικών (δείτε στο πλάι του ελαστικού για την συνιστώμενη τιμή).



ΠΡΟΣΟΧΗ

Συναρμολογήστε σωστά το προϊόν.

Προτού ξεκινήσετε το όχημα, βεβαιωθείτε ότι έχετε συναρμολογήσει σωστά τα διάφορα μέρη του οχήματος και έχετε επαληθεύσει τη λειτουργία του ηλεκτρονικού συστήματος:

- **Μπροστινός τροχός:** Ελέγξτε τη σύσφιξη και τη σταθερότητα
- **Τιμόνι:** Ελέγξτε τη σύσφιξη και τη σταθερότητα
- **Στηρίγματα ποδιών:** Ελέγξτε τη σταθερότητα του σταντ στήριξης και των στηριγμάτων ποδιών
- **Μοχλός φρένου:** Ελέγξτε τη λειτουργία του φρένου (κεφάλαιο 7)
- **Σέλα:** Ελέγξτε το ύψος και τη σταθερότητα της σέλας
- **Ηλεκτρονικό σύστημα:** Ελέγξτε τη λειτουργία του οχήματος (κεφάλαιο 5)

Σε περίπτωση που, κατά τη συναρμολόγηση, διαπιστώσετε κάποιο εργοστασιακό ελάττωμα, κάποια ασάφεια ή δυσκολία ως προς τη συναρμολόγηση ή τις ρυθμίσεις, μην οδηγείτε το όχημα και επικοινωνήστε με τον προμηθευτή σας ή επισκεφθείτε τον ιστότοπο www.vr46e-mobility.com για να λάβετε τεχνική υποστήριξη.

Μη χρησιμοποιείτε αξεσουάρ ή/και πρόσθετα εξαρτήματα που δεν είναι εγκεκριμένα από τον κατασκευαστή. Φυλάξτε τα παιδιά μακριά από πλαστικά μέρη (συμπεριλαμβανομένων των υλικών συσκευασίας) και μικρά εξαρτήματα για την αποφυγή του κινδύνου πνιγμού. Απαγορεύεται η τροποποίηση ή μετατροπή με οποιονδήποτε τρόπο του προϊόντος ή μερών αυτού, διότι ενδέχεται να επηρεαστεί η αποτελεσματικότητά και η δομή του και να προκληθούν ζημιές. Εξαλείψτε τυχόν αιχμηρές άκρες που οφείλονται σε μη σωστή χρήση, θραύσεις ή ζημιά του προϊόντος. Αν εντοπίσετε κάποιο εργοστασιακό ελάττωμα, αν διαπιστώσετε κάποιο ασυνήθιστο θόρυβο ή ανωμαλία, μην οδηγείτε το όχημα και επικοινωνήστε με τον προμηθευτή σας ή επισκεφθείτε τον ιστότοπο www.vr46e-mobility.com για να λάβετε τεχνική υποστήριξη.

3. Περιγραφή του προϊόντος

Με σκοπό τη συνεχή τεχνολογική εξέλιξη, η κατασκευάστρια εταιρεία διατηρεί το δικαίωμα να τροποποιεί το προϊόν χωρίς προειδοποίηση, δίχως να ενημερώνεται αυτόματα το παρόν εγχειρίδιο.

Για πληροφορίες και για να δείτε τις αναθεωρημένες εκδόσεις του παρόντος εγχειριδίου επισκεφθείτε την ιστοσελίδα www.vr46e-mobility.com

Motorbike-X

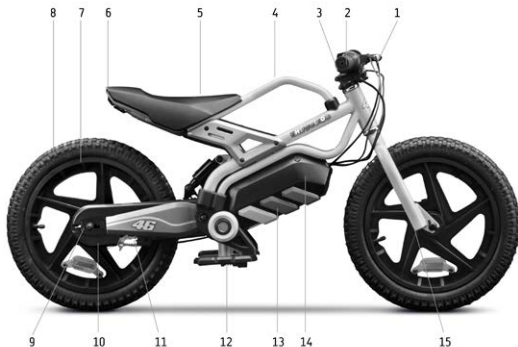

1. Μοχλός φρένου
2. Πίνακας χειρισμού
3. Λαίμος
4. Σκελετός
5. Σέλα
6. Πίσω φως
7. Ζάντα
8. Ελαστικό

9. Ρύθμιση αλυσίδας
10. Φρένο με ταμπούρο
11. Αλυσίδα (εσωτερική)
12. Σταντ στήριξης
13. Κάλυμμα μπαταρίας
14. Μπαταρία (εσωτερική)
15. Μπροστινό πιρούνι



4. Φόρτιση της μπαταρίας

 ΠΡΟΣΟΧΗ

Κατά την πρώτη χρήση φορτίστε το προϊόν σε ποσοστό 100%. Βεβαιωθείτε ότι το προϊόν, ο φορτιστής και η θύρα φόρτισης είναι στεγνά. Η ενέργεια πρέπει να εκτελείται πάντα από ενήλικα.

Οδηγίες:

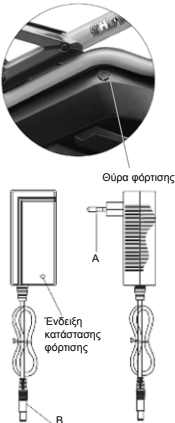
- Απενεργοποιήστε το προϊόν

Μοντέλο	Εικόνα αναφοράς	Οδηγίες
Motorbike-X		<ol style="list-style-type: none">1. Προτού φορτίσετε το όχημα βεβαιωθείτε ότι το έχετε απενεργοποιήσει.2. Ανοίξτε το ελαστικό κάλυμμα που υπάρχει στη θύρα φόρτισης (εσωτερική πλευρά του σκελετού).3. Τοποθετήστε το φιν (A) του φορτιστή στην πρίζα του ρεύματος και έπειτα συνδέστε το βύσμα (B) στη θύρα φόρτισης του οχήματος.4. Όταν η μπαταρία φορτιστεί (πράσινο φως), αφαιρέστε το βύσμα του φορτιστή και θυμηθείτε να επανατοποθετήσετε το ελαστικό κάλυμμα στη θύρα φόρτισης. <p> ΠΡΟΣΟΧΗ</p> <p>Το κόκκινο φως που υπάρχει επάνω στο τροφοδοτικό θα γίνει πράσινο μόλις η φόρτιση ολοκληρωθεί.</p>

Για τη φόρτιση αυτού του προϊόντος χρησιμοποιείτε ΜΟΝΟ τον φορτιστή που παρέχεται

 ΠΡΟΣΟΧΗ

Μοντέλο	Μοντέλο φορτιστή μπαταρίας	Τάση εξόδου	Χρόνος φόρτισης
Motorbike-X	CP2515	25.2V 1,5A	3-4 ώρες

Η χρήση άλλου τύπου φορτιστή μπορεί να καταστρέψει το προϊόν ή να προκαλέσει άλλους πιθανούς κινδύνους. Μην αφήνετε ποτέ το προϊόν να φορτίζεται χωρίς επίβλεψη. Μην ενεργοποιείτε το προϊόν κατά τη διάρκεια της φόρτισης.

Μετά από κάθε χρήση, φορτίζετε πλήρως τη μπαταρία για να παρατείνετε την ωφέλιμη διάρκεια ζωής της. Μην επαναφορτίζετε το προϊόν αμέσως μετά τη χρήση. Αφήστε το προϊόν να κρυώσει για μία ώρα προτού το επαναφορτίσετε.

Το προϊόν δεν πρέπει να φορτίζεται για παρατεταμένο χρονικό διάστημα. Η υπερφόρτιση μειώνει τη διάρκεια της μπαταρίας και συνεπάγεται περαιτέρω πιθανούς κινδύνους.

Συνιστάται να μην αφήνετε το όχημα να αποφορτίζεται εντελώς προκειμένου να μην προκληθεί στη ζημιά στη μπαταρία.

Η ζημιά που μπορεί να προκληθεί στη μπαταρία όταν αυτή παραμείνει χωρίς φόρτιση για μεγάλο χρονικό διάστημα είναι μη αναστρέψιμη και δεν καλύπτεται από την περιορισμένη εγγύηση. Εάν υποστεί τέτοιου είδους ζημιά, η μπαταρία δεν μπορεί να εναποφορτιστεί (απαγορεύεται η αποσυναρμολόγηση της μπαταρίας από μη εξειδικευμένο προσωπικό, διότι μπορεί να προκληθεί ηλεκτροπληξία, βραχυκύκλωμα ή ακόμη και σοβαρότερα ατυχήματα).

Εάν πρόκειται να απουσιάσετε για κάποιο χρονικό διάστημα, π.χ. για διακοπές, και παραχωρήσετε το προϊόν σε τρίτους, αφήστε το σε κατάσταση μερικής φόρτισης (20-50% φόρτιση), όχι πλήρως φορτισμένο.

Εκτελείτε τακτικά οπτικό έλεγχο του φορτιστή και των καλωδίων του φορτιστή. Εάν το καλώδιο του φορτιστή παρουσιάζει εμφανή ζημιά μην τον χρησιμοποιείτε για να αποφύγετε περαιτέρω ζημιές ή/και κινδύνους και επικοινωνήστε μαζί μας για την αντικατάσταση.

Προειδοποιήσεις σχετικά με τη μπαταρία

Η μπαταρία αποτελείται από κελιά ιόντων λιθίου και χημικά στοιχεία επικινδύνα για την υγεία και το περιβάλλον. Μη χρησιμοποιείτε το προϊόν εάν αναδίδει μυρωδιά, ουσίες ή υπερβολική θερμότητα. Μην απορρίπτετε το προϊόν ή τη μπαταρία μαζί με τα οικιακά απορρίμματα. Ο τελικός χρήστης είναι υπεύθυνος για τη σωστή απόρριψη του ηλεκτρικού και ηλεκτρονικού εξοπλισμού και των μπαταριών σύμφωνα με όλους τους ισχύοντες κανονισμούς.

Αποφύγετε τη χρήση μεταχειρισμένων, ελαττωματικών ή/και μη γνήσιων μπαταριών ή μπαταριών διαφορετικών μοντέλων ή επωνυμιών.



Μην αφήνετε τη μπαταρία κοντά σε φωτιά ή πηγές θερμότητας. Κίνδυνος πυρκαγιάς και έκρηξης. Μην ανοίγετε και μην αποσυναρμολογείτε τη μπαταρία, μην τη χτυπάτε, εκτοξεύετε, τρυπάτε και κολλάτε αντικείμενα επάνω της.

Μην αγγίζετε τυχόν ουσίες που έχουν διαρρεύσει από τη μπαταρία, διότι αυτή περιέχει επικίνδυνες ουσίες. Μην αφήνετε παιδιά ή ζώα να έρχονται σε επαφή με τη μπαταρία.

Αποφύγετε την υπερβολική φόρτιση ή τη βραχυκύκλωση της μπαταρίας. Κίνδυνος πυρκαγιάς και έκρηξης.

Μη βυθίζετε ή εκθέτετε τη μπαταρία σε νερό, κάτω από τη βροχή ή σε άλλες υγρές ουσίες. Μην εκθέτετε τη μπαταρία υπό το άμεσο ηλιακό φως, σε υπερβολική ζέση ή κρύο (π.χ. μην αφήνετε το προϊόν ή τη μπαταρία μέσα σε αυτοκίνητο υπό το άμεσο ηλιακό φως για παρατεταμένο χρονικό διάστημα), σε περιβάλλον που περιέχει εκρηκτικά αέρια ή φλόγες.

Μη μεταφέρετε ή αποθηκεύετε τη μπαταρία μαζί με μεταλλικά αντικείμενα όπως σιμιπιδάκια μαλλιών, καλιέ, κτλ. Η επαφή μεταξύ των μεταλλικών αντικειμένων και των επαφών της μπαταρίας ενδέχεται να προκαλέσει βραχυκύκλωμα που μπορεί να οδηγήσει σε σωματικό τραυματισμό ή θάνατο.

5. Πληροφορίες στοιχείων ελέγχου / Οθόνη ελέγχου

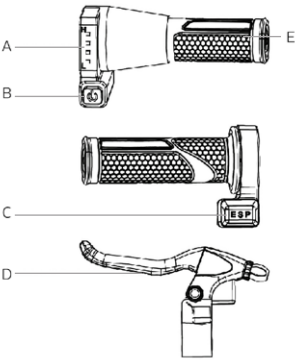
Μοντέλο	
Motorbike-X	 <p>A. Ένδειξη του επιπέδου της μπαταρίας: δείχνει την υπολειπόμενη φόρτιση της μπαταρίας*.</p> <p>B. Κουμπί On/Off: πατήστε για ενεργοποίηση/απενεργοποίηση του οχήματος.</p> <p>C. Διακόπτης λειτουργίας E-S-P, επιλογέας της ταχύτητας:</p> <ol style="list-style-type: none">1. E (easy): 8Km/h (ηλικία 4-6) για αρχάριους2. P (practice): 12Km/h (ηλικία 4-6) για έμπειρους3. S (sport): 16Km/h (ηλικία 6+) για έμπειρους <p>D. Μοχλός φρένου: κρατήστε πατημένο τον μοχλό του φρένου για να επιβραδύνετε ή/και να σταματήσετε το όχημα.</p> <p>E. Λαβή γκαζιού: στρέψτε την για να επιταχύνετε ή να επιβραδύνετε.</p> <p>* Όταν αναβοσβήνει η τελευταία γραμμή, σημαίνει πως πρέπει να φορτίσετε τη μπαταρία αμέσως.</p>

6. Γρήγορος οδηγός

- Κατά την πρώτη χρήση φορτίστε το προϊόν σε ποσοστό 100%.
- Πραγματοποιήστε έλεγχο της πίεσης των ελαστικών (δείτε στο πλάι του ελαστικού για τη συνιστώμενη τιμή). Σε περίπτωση που το προϊόν δεν καταφέρει να διανύσει τουλάχιστον το 60% των δηλωθέντων Km ή δεν φτάσει στη μέγιστη ταχύτητα εντός των πρώτων 3 μηνών χρήσης, είναι πιθανό τα ελαστικά να έχουν ξεφουσκώσει ξανά και επομένως να χρειάζεται να αποκαταστήσετε την πίεση σύμφωνα με τις υποδείξεις.
- Πραγματοποιήστε έλεγχο του φρένου.
- Ενεργοποιήστε το όχημα.
- Τοποθετήστε το όχημα επάνω σε επίπεδη επιφάνεια.
- Ανεβείτε στο όχημα και κρατήστε το τιμόνι γερά και με τα δύο χέρια, δώστε μια ελαφριά ώθηση και επιταχύνετε.



ΠΡΟΣΟΧΗ

- Όταν οδηγείτε το προϊόν, δώστε κλίση στο σώμα σας προς την κατεύθυνση οδήγησης όταν θέλετε να στρίψετε και στρέψτε αργά το τιμόνι.
- Για να σταματήσετε το όχημα, αφήστε το γκαζί και πατήστε τον μοχλό του φρένου.
- Για να κατεβείτε, ακινητοποιήστε πρώτα εντελώς το όχημα. Η κάθοδος από το Motorbike-X ενώ κινείται μπορεί να προκαλέσει τραυματισμό.
- Πριν από κάθε χρήση ελέγξτε το φρένο και τη φθορά του, ελέγξτε την πίεση των ελαστικών (δείτε στο πλάι του ελαστικού τη συνιστώμενη τιμή), τη φθορά των τροχών, το γκαζί και την κατάσταση φόρτισης της μπαταρίας.

7. Ρύθμιση του φρένου

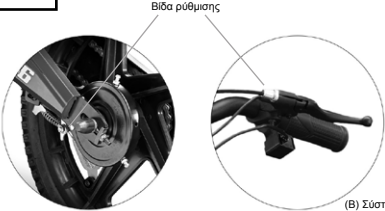
Μοντέλο	
Motorbike-X	<div data-bbox="225 176 412 219" style="border: 1px solid black; padding: 5px; display: inline-block;"> ΠΡΟΣΟΧΗ</div> <div data-bbox="339 208 840 481" style="text-align: center;"><p data-bbox="536 208 626 222">Βίδα ρύθμισης</p></div> <p data-bbox="231 467 363 496">(A) Ρύθμιση του καλωδίου του φρένου</p> <p data-bbox="785 467 995 496">(B) Σύστημα ρύθμισης καλωδίου στον μοχλό του φρένου</p> <p data-bbox="220 506 969 564">Ξεβιδώστε το παξιμάδι (A) για να χαλαρώσετε (όταν είναι πολύ τραβηγμένο) ή να τραβήξετε (όταν είναι πολύ χαλαρό) το καλώδιο του φρένου, εναλλακτικά μπορείτε να το ρυθμίσετε και από το σύστημα ρύθμισης του καλωδίου στον μοχλό του φρένου (B).</p>

8. Αυτονομία και επιδόσεις

Η μέγιστη αυτονομία και οι επιδόσεις του οχήματος εξαρτώνται από διάφορους παράγοντες:

Έδαφος: η οδήγηση σε ομαλό έδαφος συνεπάγεται μεγαλύτερη αυτονομία και απόδοση σε σχέση με την οδήγηση σε ανώμαλους δρόμους και ανηφόρες.

Βάρος του χρήστη: όσο μεγαλύτερο είναι το βάρος, τόσο μικρότερη θα είναι η αυτονομία και οι επιδόσεις του οχήματος.

Θερμοκρασία: η οδήγηση του Motorbike-X σε πολύ ψυχρό ή θερμό περιβάλλον επηρεάζει την αυτονομία και τις επιδόσεις.

Ταχύτητα και τρόπος οδήγησης: η ομαλή οδήγηση με σταθερή ταχύτητα αυξάνει την αυτονομία. Οι συνεχείς επιταχύνσεις, επιβραδύνσεις και ελιγμοί μειώνουν κατά πολύ την αυτονομία. Η χαμηλότερη ταχύτητα παρατείνει την αυτονομία.

Συντήρηση: η έγκαιρη φόρτιση, η σωστή συντήρηση και ο τακτικός έλεγχος της πίεσης των ελαστικών (δείτε τιμή αναφοράς στην ενότητα 10) αυξάνουν την αυτονομία και εγγυώνται σταθερές επιδόσεις με την πάροδο του χρόνου.

Το επίπεδο φόρτισης της μπαταρίας επηρεάζει τις επιδόσεις, όσο χαμηλότερο είναι το επίπεδο τόσο χαμηλότερες θα είναι και οι επιδόσεις ως προς την ταχύτητα, κυρίως στις ανηφόρες.

9. Αποθήκευση, συντήρηση και καθαρισμός

Εάν υπάρχουν λεκέδες στο επάνω στο κυρίως σώμα του προϊόντος, καθαρίστε τους με ένα υγρό πανί. Εάν οι λεκέδες παραμένουν, τοποθετήστε επάνω τους ουδέτερο σαπούνι, βουρτσίστε με μια οδοντόβουρτσα και έπειτα σκουπίστε με ένα υγρό πανί. Αν υπάρχουν γρατζουνιές στα πλαστικά εξαρτήματα, χρησιμοποιήστε γυαλόχαρτο ή άλλο διαβρωτικό υλικό για να τις αφαιρέσετε. Μην καθαρίζετε το προϊόν με οινόπνευμα, βενζίνη, κηροζίνη ή άλλους διαβρωτικούς και πτητικούς χημικούς διαλύτες για να αποφύγετε σοβαρή ζημιά. Μην πλένετε το προϊόν εκτοξεύοντας

νερό με υψηλή πίεση. Κατά τον καθαρισμό, βεβαιωθείτε ότι το προϊόν είναι απενεργοποιημένο, το καλώδιο φόρτισης αποσυνδεδεμένο και το ελαστικό κάλυμμα τοποθετημένο, διότι η πιθανή διείσδυση νερού μπορεί να προκαλέσει ηλεκτροπληξία ή άλλα σοβαρά προβλήματα. Η εισχώρηση νερού στη μπαταρία μπορεί να προκαλέσει ζημιά στα εσωτερικά κυκλώματα και υπάρχει ο κίνδυνος φωτιάς ή έκρηξης. Εάν υποψιάζεστε ότι μπορεί να έχει εισχωρήσει νερό στη μπαταρία, διακόψτε αμέσως τη χρήση της μπαταρίας και παραδώστε τη για έλεγχο στην υπηρεσία τεχνικής υποστήριξης ή στον προμηθευτή σας.

Όταν το προϊόν δεν χρησιμοποιείται πρέπει να αποθηκεύεται σε ξηρό και δροσερό προστατευμένο χώρο. Μην το αποθηκεύετε σε εξωτερικό χώρο ή μέσα στο αυτοκίνητο για παρατεταμένο χρονικό διάστημα. Η υπερβολική έκθεση στον ήλιο, η υπερθέρμανση και το υπερβολικό κρύο επηρεάζουν τη γήρανση των ελαστικών και επηρεάζουν την ωφέλιμη διάρκεια ζωής τόσο του προϊόντος όσο και της μπαταρίας. Μην το εκθέτετε σε βροχή ή νερό, μην το βυθίζετε και μην το πλένετε με νερό.

Ελέγχετε τακτικά τη σύσφιξη των διαφόρων κοχλιωτών στοιχείων, ιδιαίτερα τους άξονες των τροχών, το σύστημα δίπλωσης και μεταφοράς, το σύστημα διεύθυνσης, το σύστημα πέδησης, την καλή κατάσταση του πλαισίου, των πιρουνιών και των αναρτήσεων. Τα παζιμάδια και όλα τα άλλα αυτοασφαλιζόμενα στοιχεία στερέωσης μπορεί να χάσουν την αποτελεσματικότητά τους, επομένως απαιτείται έλεγχος και σύσφιξη ανά τακτά διαστήματα αυτών των στοιχείων.

Όπως όλα τα εξαρτήματα μηχανικής φύσης, έτσι και αυτό το προϊόν υπόκειται σε φθορά και ισχυρές πιέσεις. Διαφορετικά υλικά και εξαρτήματα μπορεί να αντιδράσουν στη φθορά ή στην καταπόνηση με διαφορετικούς τρόπους. Εάν παρέλθει η ωφέλιμη διάρκεια ζωής ενός εξαρτήματος, μπορεί ξαφνικά να στάσει, τραυματίζοντας τον οδηγό. Οποιαδήποτε μορφή ρωγμής, γρατζουνιάς ή αλλαγής στο χρώμα σε σημεία που δέχονται μεγάλη καταπόνηση, σημαίνει ότι η ζωή του εξαρτήματος έφτασε στο τέλος της και απαιτείται αντικατάσταση.

Ελέγξτε τον βαθμό φθοράς των ελαστικών: δεν πρέπει να υπάρχουν τομές, ρωγμές, ξένα σώματα, μη φυσιολογικά εξογκώματα, κομμάτια που λείπουν και άλλες ζημιές. Για την πίεση των ελαστικών συμβουλευτείτε την τιμή που αναγράφεται στο πλάι του ελαστικού (συνιστώμενη τιμή).

Μην επιχειρείτε να αποσυναρμολογήσετε ή να επισκευάσετε μόνοι σας το προϊόν. Η αντικατάσταση όλων των εξαρτημάτων του Motorbike-X πρέπει να πραγματοποιείται από την εξουσιοδοτημένη υπηρεσία τεχνικής υποστήριξης, για περισσότερες πληροφορίες επικοινωνήστε με τον προμηθευτή σας ή επισκεφθείτε τον ιστότοπο www.vr46e-mobility.com

10. Τεχνικό δελτίο δεδομένων

Γενικές πληροφορίες	
Motorbike-X	
Σκελετός	Χάλυβας
Αναρτήσεις	Κέντρο
Ταχύτητα*	Lv1: 8km/h - ηλικία 4-6 ετών για αρχάριους Lv2: 12km/h - ηλικία 4-6 ετών για έμπειρους Lv3: 16km/h - ηλικία 6 ετών για έμπειρους Η ταχύτητα συνδέεται με την υπολειπόμενη φόρτιση της μπαταρίας και με το φορτίο.
Φρένα	Πίσω φρένο με ταμπόρο
Ελαστικά	Μέγεθος: 16" x 2.4 με αεροθάλαμο Πίεση: 40 PSI / 2.76 BAR
Μέγιστο φορτίο	45kg
Οδηγός	4-6 ετών - Χρήση του προϊόντος μόνο υπό την επίβλεψη ενήλικα.  Προϊόν μη κατάλληλο για παιδιά ηλικίας κάτω των 3 ετών Είναι απαραίτητη η χρήση μέσων ατομικής προστασίας. Δεν πρέπει να χρησιμοποιείται όταν υπάρχει κυκλοφορία. Ελέγξτε την ισχύουσα νομοθεσία της χώρας σας
Θερμοκρασία λειτουργίας	0°C / 45°C
Χρόνος φόρτισης	περίπου 3-4 ώρες
Αυτονομία**	Έως ± 8Km
Ηλεκτρικό σύστημα	
Ονομαστική ισχύς Κινητή	0.15kW; 150W Brushless
Μέγιστη ισχύς Κινητήρα	0.38KW; 380W
Οθόνη	LED
Μπαταρία	21,6V 5.2Ah 112.3Wh
Όριο ρεύματος	16A
Φώτα	Πίσω LED
Λειτουργία	Χωρίς App
Διαστάσεις και βάρος	
Καθαρό βάρος	15.5kg
Μικτό βάρος	19kg
Διαστάσεις ανοιχτού προϊόντος	1215x550x613mm
Διαστάσεις συσκευασίας	1113x245x475mm

* Τηρείτε πάντα τον κώδικα οδικής κυκλοφορίας και τους ισχύοντες κανονισμούς στη χώρα κυκλοφορίας.

** Διαφέρει ανάλογα με το βάρος του οδηγού, τις οδικές συνθήκες και τη θερμοκρασία

11. Επίλυση προβλημάτων

Πρόβλημα	Αιτία	Λύση
Ο κινητήρας υπερθερμαίνεται	Θερμοκρασία λειτουργίας υπερβολική Πρόβλημα στον κινητήρα	Μην τον αγγίζετε και αφήστε τον να κρυώσει για τουλάχιστον 30 λεπτά προτού επανεκκινήσετε το σύστημα Ζητήστε τεχνική υποστήριξη
Ο κινητήριος τροχός δεν περιστρέφεται	Πρόβλημα στον αισθητήρα του φρένου Ο κινητήρας έχει μπλοκάρει	Κάποιος ελαττωματικός αισθητήρας των φρένων μπορεί να προκαλέσει ακούσια διακοπή λειτουργίας του ποδηλάτου. Ελέγξτε και, αν χρειάζεται, καθαρίστε τη σχισμή του μοχλού του φρένου με μια βούρσα. Βεβαιωθείτε ότι το καλώδιο του φρένου επανέρχεται απαλά στην αρχική του θέση ύστερα από κάθε φρενάρισμα. Εάν το πρόβλημα επιμένει, ζητήστε τεχνική υποστήριξη. Ζητήστε τεχνική υποστήριξη
Ο κινητήρας σβήνει ενώ λειτουργεί	Υπερθέρμανση του κινητήρα	Σταματήστε το όχημα και περιμένετε έως ότου κρυώσει για τουλάχιστον 30 λεπτά. Ζητήστε τεχνική υποστήριξη
Μετά τη φόρτιση, το προϊόν δεν ανάβει ή σβήνει μετά από λίγα km.	Κατεστραμμένη μπαταρία	Ζητήστε τεχνική υποστήριξη
Η μπαταρία δεν φορτίζεται ή το προϊόν δεν ανάβει	Πρόβλημα ηλεκτρικής φύσης Κατεστραμμένος φορτιστής Καλώδια και σύρματα	Ζητήστε τεχνική υποστήριξη Αντικαταστήστε τον φορτιστή Ζητήστε τεχνική υποστήριξη. Η εσωτερική χαλάρωση καλωδίων και συρμάτων ενδέχεται επίσης να αποτελεί αιτία αυτού του προβλήματος. Επικοινωνήστε με τον προμηθευτή σας για να λύσετε το πρόβλημα.

12. Ευθύνες και όροι εγγύησης

Ο αγοραστής αναλαμβάνει κάθε ευθύνη για κινδύνους που μπορεί να προκύψουν εάν δεν φοράει κράνος και άλλα μέσα προστασίας. Ο αγοραστής υποχρεούται να τηρεί τους ισχύοντες τοπικούς κανονισμούς αναφορικά με:

1. την ελάχιστη επιτρεπόμενη ηλικία του οδηγού,
2. τους περιορισμούς ως προς τον τύπο οδηγών που μπορούν να χρησιμοποιήσουν το προϊόν
3. όλα υπόλοιπα κανονιστικά πλαίσια

Ο αγοραστής υποχρεούται επίσης να διατηρεί το προϊόν καθαρό και σε άριστη κατάσταση αποτελεσματικότητας και συντήρησης, να εκτελεί προσεκτικά τους ελέγχους ασφαλείας στο πλαίσιο των καθηκόντων του σύμφωνα με τις περιγραφές στις προηγούμενες ενότητες, να μην παραποιεί το προϊόν με οποιονδήποτε τρόπο και να διατηρεί όλα τα έγγραφα που σχετίζονται με τη συντήρηση.

Η εταιρεία δε φέρει και δεν αναλαμβάνει καμία ευθύνη για ζημιές που προκαλούνται σε αντικείμενα ή πρόσωπα σε περίπτωση που:

- το προϊόν χρησιμοποιείται με ακατάλληλο τρόπο ή με τρόπο που δεν συμμορφώνεται με όσα αναφέρονται στο εγχειρίδιο οδηγιών,
- το προϊόν, μετά την αγορά, παραποιείται ή τροποποιείται πλήρως ή μερικώς.

Σε περίπτωση δυσλειτουργίας του προϊόντος για λόγους που δεν οφείλονται στη μη σωστή συμπεριφορά του οδηγού και σε περίπτωση που θέλετε να διαβάσετε τους γενικούς όρους της εγγύησης, επικοινωνήστε με τον προμηθευτή σας ή επισκεφθείτε τον ιστότοπο www.vr46e-mobility.com

Εξαιρούνται πάντα από το πεδίο εφαρμογής της Νόμιμης Εγγύησης τα Προϊόντα με πιθανές βλάβες ή δυσλειτουργίες που οφείλονται σε παράγοντες που είναι τυχαίοι ή/και που δεν αποτελούν ευθύνη του Αγοραστή ή σε χρήση του Προϊόντος που δεν συμμορφώνεται με την προβλεπόμενη χρήση ή/και με όσα προβλέπονται στον τεχνικό φάκελο που συνοδεύει το Προϊόν, ή που οφείλονται στη μη ρύθμιση των μηχανικών μερών, στη φυσιολογική φθορά των αναλώσιμων υλικών ή σε λάθη συναρμολόγησης, ελλιπή συντήρηση ή/και χρήση του προϊόντος που δεν συμμορφώνεται με τις οδηγίες.

Για παράδειγμα, εξαιρούνται από τη Νόμιμη Εγγύηση των Προϊόντων:

- οι ζημιές που προκαλούνται από χτυπήματα, τυχαίες πτώσεις ή συγκρούσεις, διατρήσεις,
- οι ζημιές που προκαλούνται από μη κατάλληλη χρήση, έκθεση ή αποθήκευση (π.χ.: παρουσία βροχής ή/και λάσπης, έκθεση σε υγρασία ή πηγή υπερβολικής θερμότητας, επαφή με άμμο ή με άλλες ουσίες)
- ζημιές που προκαλούνται από μη κατάλληλη ρύθμιση για οδική κυκλοφορία ή/και συντήρηση μηχανικών μερών, μηχανικών δισκόφρενων, τιμονιού, ελαστικών, κτλ., καθώς και από λανθασμένη εγκατάσταση ή/και λανθασμένη συναρμολόγηση μερών ή/και εξαρτημάτων
- φυσιολογική φθορά των αναλώσιμων υλικών: μηχανικό δισκόφρενο (π.χ.: τακάκια, δαγκάνες, δίσκος, καλώδια), ελαστικά, στριγγίματα ποδιών, παρεμβύσματα, ρουλεμάν, φώτα led και λαμπτήρες, σταντ στήριξης, λαβές, φτερά, ελαστικά στοιχεία (πλατφόρμα), καλωδιώσεις των συνδέσμων των καλωδίων, μασκες και αυτοκόλλητα, κτλ.,
- η μη σωστή συντήρηση ή/και μη σωστή χρήση της μπαταρίας του Προϊόντος,
- η παραποίηση ή/και παραμόρφωση μερών του Προϊόντος,
- η εσφαλμένη ή μη κατάλληλη συντήρηση ή τροποποίηση του Προϊόντος,
- η μη σωστή χρήση του Προϊόντος (π.χ.: υπερβολικό φορτίο, χρήση σε διαγωνισμούς ή/και για εμπορικές δραστηριότητες μίσθωσης),
- συντηρήσεις, επισκευές ή/και τεχνικές παρεμβάσεις στο Προϊόν οι οποίες εκτελούνται από μη εξουσιοδοτημένα άτομα,
- ζημιές στα Προϊόντα που προκαλούνται κατά τη μεταφορά, όταν αυτή αναλαμβάνεται από τον Αγοραστή,
- ζημιές ή/και ελαττώματα που προκύπτουν από τη χρήση μη γνήσιων ανταλλακτικών.

Σας συνιστούμε να συμβουλευέστε την πιο ενημερωμένη έκδοση των όρων εγγύησης, η οποία είναι διαθέσιμη στον ιστότοπο: <https://www.vr46e-mobility.com/support/>

13. Πληροφορίες σχετικά με την απόρριψη του προϊόντος



ΠΡΟΣΟΧΗ

Διαχείριση ηλεκτρικού και ηλεκτρονικού εξοπλισμού στο τέλος του κύκλου ζωής του (εφαρμόζεται σε όλες τις χώρες της Ευρωπαϊκής Ένωσης και σε άλλα ευρωπαϊκά συστήματα με μεθόδους διαφοροποιημένης συλλογής)



Το σύμβολο αυτό επάνω στο προϊόν ή στη συσκευασία υποδεικνύει ότι το προϊόν δεν πρέπει να συγκαταλέγεται στα συνήθη οικιακά απορρίμματα, αλλά αντίθετα πρέπει να παραδίδεται σε ειδικό κέντρο συλλογής για την ανακύκλωση ηλεκτρικού και ηλεκτρονικού εξοπλισμού (ΑΗΗΕ).

Εάν η απόρριψη αυτού του προϊόντος γίνεται σωστά, συμβάλλετε στην προστασία του περιβάλλοντος και της ανθρώπινης υγείας από πιθανές αρνητικές επιπτώσεις που μπορεί να προκαλούνται στην αντίθετη περίπτωση. Η ανακύκλωση των υλικών βοηθά στη διατήρηση των φυσικών πόρων.

Για λεπτομερέστερες πληροφορίες σχετικά με την ανακύκλωση και την απόρριψη αυτού του προϊόντος, επικοινωνήστε με την τοπική υπηρεσία απόρριψης αποβλήτων ή με το κατάστημα από το οποίο το αγοράσατε.

Σε κάθε περίπτωση, η απόρριψη πρέπει να γίνεται σύμφωνα με τους κανονισμούς που ισχύουν στη χώρα αγοράς.

Συγκεκριμένα, οι καταναλωτές υποχρεούνται να μην απορρίπτουν τα ΑΗΗΕ ως αστικά απόβλητα, αλλά πρέπει να συμμετέχουν στη διαχωρισμένη συλλογή αυτού του τύπου αποβλήτων με δύο τρόπους παράδοσης:

- Στα δημοτικά Κέντρα Συλλογής (γνωστά και ως οικολογικά κέντρα ή σημεία ανακύκλωσης), απευθείας ή μέσω των υπηρεσιών συλλογής των δημοτικών επιχειρήσεων, εφόσον υπάρχουν.
- Στα καταστήματα πώλησης καινούργιων προϊόντων ηλεκτρικού και ηλεκτρονικού εξοπλισμού.

Σε αυτά, μπορείτε να παραδώσετε δωρεάν Ηλεκτρικό και Ηλεκτρονικό Εξοπλισμό μικρών διαστάσεων (με τη μεγαλύτερη πλευρά έως 25 εκ.), ενώ για τις πιο μεγάλες συσκευές ισχύει το σύστημα 1 προς 1, δηλαδή μπορείτε να παραδώσετε την παλιά σας συσκευή εφόσον αγοράζετε μια νέα με ίδιες λειτουργίες.

Επίσης, η μέθοδος 1 προς 1 εξασφαλίζεται πάντα κατά την αγορά καινούργιου ΗΗΕ εκ μέρους του καταναλωτή, ανεξαρτήτως του μεγέθους του ΑΗΗΕ.

Σε περίπτωση καταχρηστικής απόρριψης ηλεκτρικού και ηλεκτρονικού εξοπλισμού, ενδέχεται να επιβάλλονται οι προβλεπόμενες κυρώσεις της ισχύουσας νομοθεσίας αναφορικά με την προστασία του περιβάλλοντος (ιταλική νομοθεσία, απαιτείται έλεγχος των κανονισμών που ισχύουν στη χώρα χρήσης/απόρριψης του προϊόντος).

Εάν τα απόβλητα ηλεκτρικού και ηλεκτρονικού εξοπλισμού (ΑΗΗΕ) περιλαμβάνουν μπαταρίες ή συσσωρευτές, αυτά θα πρέπει να αφαιρούνται και να απορρίπτονται μέσω ειδικής διαχωρισμένης συλλογής αποβλήτων.



ΠΡΟΣΟΧΗ

Διαχείριση χρησιμοποιημένων μπαταριών (εφαρμόζεται σε όλες τις χώρες της Ευρωπαϊκής Ένωσης και σε άλλα ευρωπαϊκά συστήματα με μεθόδους διαφοροποιημένης συλλογής)



Το σύμβολο αυτό επάνω στο προϊόν ή στη συσκευασία υποδεικνύει ότι η μπαταρία δεν πρέπει να συγκαταλέγεται στα συνήθη οικιακά απορρίμματα. Σε ορισμένους τύπους μπαταριών το σύμβολο αυτό μπορεί να χρησιμοποιείται σε συνδυασμό με κάποιο χημικό σύμβολο.

Τα χημικά σύμβολα για τον Υδράργυρο (Hg) ή τον Μόλυβδο (Pb) προστίθενται εάν η μπαταρία περιέχει πάνω από 0,0005% υδράργυρο ή 0,004% μόλυβδο.

Εάν η απόρριψη των μπαταριών γίνεται σωστά, συμβάλλετε στην προστασία του περιβάλλοντος και της ανθρώπινης υγείας από πιθανές αρνητικές επιπτώσεις που μπορεί να προκαλούνται στην αντίθετη περίπτωση. Η ανακύκλωση των υλικών βοηθά στη διατήρηση των φυσικών πόρων. Εάν, για λόγους ασφάλειας, απόδοσης ή προστασίας δεδομένων, τα προϊόντα απαιτούν σταθερή σύνδεση σε εσωτερικό συσσωρευτή/μπαταρία, η αντικατάσταση θα πρέπει να γίνεται αποκλειστικά από εξειδικευμένο προσωπικό υποστήριξης.

Στο τέλος του κύκλου ζωής, παραδώστε το προϊόν σε ένα σημείο συλλογής που προορίζεται για την απόρριψη ηλεκτρικού και ηλεκτρονικού εξοπλισμού: με αυτόν τον τρόπο διασφαλίζεται και η σωστή απόρριψη της μπαταρίας που περιέχεται σε αυτό.

Για πιο λεπτομερείς πληροφορίες σχετικά με την απόρριψη της χρησιμοποιημένης μπαταρίας ή του προϊόντος, μπορείτε να επικοινωνήσετε με την τοπική υπηρεσία διάθεσης αποβλήτων ή με το κατάστημα από όπου αγοράσατε το προϊόν.

Σε κάθε περίπτωση, η απόρριψη πρέπει να γίνεται σύμφωνα με τους κανονισμούς που ισχύουν στη χώρα αγοράς.

Ta priročnik velja za naslednji izdelek:

Motorbike-X

Navodila za uporabo

Navodila iz izvirnega jezika

Hvala, ker ste izbrali ta izdelek.

Za informacije, tehnično podporo, pomoč in pregled splošnih garancijskih pogojev se obrnite na svojega prodajalca ali obiščite spletno stran www.vr46e-mobility.com

Za rezervne dele obiščite spletno stran www.urbanemobility.com

Kazalo

1. Varnostna navodila
2. Vsebina paketa in montaža
3. Pregled izdelka
4. Polnjenje baterije
5. Informacije o krmilnikih / Krmilna plošča
6. Vodnik za hitri začetek
7. Nastavitev zavor
8. Avtonomija in zmogljivost
9. Skladiščenje, vzdrževanje in čiščenje
10. Tehnični list
11. Odpravljanje težav
12. Odgovornost in splošni garancijski pogoji
13. Informacije o odlaganju

1. Varnostna navodila

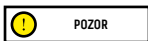

POMEMBNO! Pred uporabo izdelka natančno preberite in upoštevajte naslednja navodila. Shranite ta priročnik za nadaljnjo uporabo ali za nove uporabnike.

Vzemite si čas in se naučite osnov prakse, da se izognete resnim nesrečam, ki se lahko zgodijo v prvih mesecih. Obrnite se na svojega prodajalca za podporo glede pravilne uporabe izdelka ali za napotitev v ustrezno organizacijo za usposabljanje.

Podjetje zavrača kakršno koli neposredno ali posredno odgovornost, ki izhaja iz napačne uporabe izdelka, neupoštevanja cestnih predpisov in navodil v tem priročniku, nesreč in sporov, ki so posledica neupoštevanja predpisov in nezakonitih dejanj.

Ta izdelek se uporablja v rekreativne namene, uporabljati ga mora samo ena oseba in ne za prevoz potnikov, zato ga ne sme uporabljati več kot ena oseba hkrati.

Na noben način ne spreminjajte namena uporabe izdelka, ta izdelek je igrača in ni primeren za kaskaderske podvige, tekmovanja, prenašanje predmetov, vleko ljudi, drugih izdelkov/predmetov ali dodatkov.

Motorbike-X je treba uporabljati previdno, vedno upoštevati pravila v tem priročniku z navodili in predpisana s cestnoprometnim zakonikom države, v kateri se vozi, da se izognete nevarnostim in poskrbite za največjo skrb zase in za druge.

SPLOŠNA OPOZORILA:

Izdelek NI namenjen otrokom mlajšim od 3 let (36 mesecev)



Nevarnost zaužitja majhnih delov.

Uporaba izdelka samo pod neposrednim nadzorom odrasle osebe.

Nositi je treba odobreno zaščitno opremo (čelado, rokavice, ščitnike za kolena, komolce itd.). Ne uporabljajte v prometu.

Izdelek uporabljajte skrajno previdno.

Potrebna je posebna usposobljenost uporabnika, da se izognemo padcem in trkom s posledično škodo in poškodbami uporabnika in tretjih oseb.

Pred uporabo vedno preverite splošno stanje izdelka (tlak v pnevmatikah, stanje zavor, privijanje vijakov, nastavljena največja hitrost itd.).

Ne uporabljajte v naslednjih pogojih: prometne ceste ali vozila na cesti, strme stopnice, na ali blizu stopnic, ponoči ali v okolju s slabo vidljivostjo, deževnem vremenu ali katerem koli drugem potencialno nevarnem okolju.

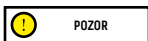

Zahteve za vožnjo:

Model	Motorbike-X
MIN. teža [Kg]	20
MAKS. teža [kg]	45
MIN Starost *	4
MAKS. Starost *	6
Višina [cm] MIN	80
Višina [cm] MAKS	120

* Pred uporabo izdelka preverite in upoštevajte veljavne lokalne predpise v zvezi z najnižjo dovoljeno starostjo voznika, omejitvami glede vrste voznikov, ki lahko uporabljajo izdelek, in samo uporabo te vrste izdelka.

Ponderirana raven zvočnega tlaka emisije A na voznikovem ušesu je manjša od 70 dB (A).

Grafična oblika varnostnih opozoril

Za prepoznavanje varnostnih sporočil v tem priročniku bodo uporabljeni naslednji grafični opozorilni simboli. Imajo funkcijo pritegniti pozornost bralca/uporabnika z namenom pravilne in varne uporabe izdelka.

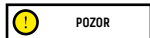

Bodite pozorni

Poudarja pravila, ki jih je treba upoštevati, da se izognete poškodbam na izdelku in/ali da preprečite nastanek nevarnih situacij.

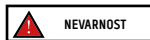

Preostala tveganja

Poudarja prisotnost nevarnosti, ki povzročajo preostala tveganja, na katera mora biti uporabnik pozoren, da se izogne poškodbam ali materialni škodi.

Splošna opozorila

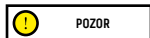

Pomembno si je zapomniti, da na javnem mestu ali na cesti, tudi če natančno upoštevate ta priročnik, niste imuni na poškodbe, ki jih povzročijo kršitve ali neprimerna dejanja do drugih vozil, ovir ali ljudi. Zloraba izdelka ali neupoštevanje navodil tega priročnika lahko povzroči resno škodo.

Ta izdelek je električno vozilo. Hitreje kot vozite, daljša je zavorna pot. Zaviranje v sili na spolzkih, blatnih, mokrih ali poledenelih cestah lahko povzroči vrtenje koles in izgubo ravnotežja. Ohranjati je treba ustrezno hitrost in varno razdaljo do drugih vozil ali pešcev. Pri vožnji bodite posebej pazljivi, če vozite na neznanih cestah. Med uporabo izdelka ne odpirajte stojala, obstaja nevarnost resne osebne poškodbe in poškodbe izdelka.

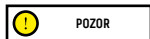

Na mokrih cestah se zavorna pot poveča in oprijem bistveno zmanjša v primerjavi s suhimi cestami! Vozite bolj previdno, upoštevajte razdalje!

Zaradi vaše varnosti vedno nosite: čelada, ščitnike za kolena in komolce, da se zaščitite pred padci in poškodbami med vožnjo izdelka. Ob izposoji izdelka naj voznik nadene varnostno opremo, poleg tega mu je potrebno pojasni, kako uporabljati vozilo. Da se izognete poškodbam, izdelka ne posojajte ljudem, ki ga ne znajo uporabljati. Pred uporabo izdelka vedno nosite čevlje.

Otroci ne smejo izvajati postopke čiščenja in/ali vzdrževanja.

Navodila in opozorila glede obnašanja pri vožnji

Pogoji	Primerna/predvidena uporaba	Nepravilna uporaba
Vozniki	Eno	Več oseb ali živali
Varnostna oprema	Čelada, ščitniki za kolena, ščitniki za komolce, odsevni telovnik	Brez opreme
Preverite pred vožnjo	Pred vsako uporabo preverite zavore in njihovo učinkovitost, preverite tlak v pnevmatikah (za priporočeno vrednost glejte ob strani pnevmatike), obrabljenost koles, stopalko za plin in stanje napoljenosti akumulatorja. Če opazite nenavadne zvoke ali kakršne koli nepravilnosti, izdelka ne uporabljajte in se obrnite na svojega prodajalca ali na službo za tehnično pomoč	Izdelka nikoli ne preverite pred vožnjo Izdelek uporabite v prisotnosti hrupa in nepravilnosti
Hodite, medtem ko porivate izdelek	Ne pospešujte Na prehodih za pešce kolo ročno porivajte Na prenaseljenih območjih	Pritisnite na plin Porivajte vozilo na roke po prehodih za pešce Porivajte vozilo na roke v prenatrpanih krajih

Pogoji	Primerna/predvidena uporaba	Nepravilna uporaba
Medtem ko miruje	Oseba, ki upravlja s tem izdelkom, mora imeti možnost enostavno postaviti obe nogi na tla, tako da drži krmilo na pravilni višini	Nezmožnost obdržati izdelek na miru in v ravnotežju. Sedite na izdelek med vožnjo ali ko Stoji
Vožnja v normalnih pogojih	Na krmilu ne visi noben predmet	Predmeti, ki visijo s krmila, povzročajo nestabilnost in lahko ovirajo pri manevriranju
	Vozite z obema rokama na krmilu. Ne uporabljajte naprav, kot so telefoni, pametne ure, glasbeni predvajalniki, slušalke	Vozite z eno roko ali brez rok Uporabljajte naprave, kot so telefoni, pametne ure, predvajalniki glasbe, slušalke
	Vožnja z obema nogama na stopalkah na udoben in varen način	Vožnja z eno ali več nogami izven stranskih stopalk
	Vožnja s čelado in varnostno opremo	Vožnja brez čelade in varnostne opreme
	Vožnja pod nadzorom odrasle osebe, izven prometa	Vožnja po avtocesti, ali po magistralah Vožnja po prometnih cestah Vožnja po pločnikih Vožnja na prenaseljenih območjih Vožnja po zelo razgibanih cestah Vožnja v bližini: grape, strmine, pristanišča, morja, jezera in reke
	Upošteвайте veljavne lokalne predpise in prometni zakon	Nespoštovanje veljavne zakonodaje in prometnega zakona
	Vedno se ozrite naprej in pazite na vse ovire, vozila in bližnje pešce	Med vožnjo se motite
	Spremenite smer in se prepričajte, da vas vidijo, upočasnite Vsekakor predvidevajte pot in zmerno hitrost ob spoštovanju cestnih pravil in najbolj ranljivih Vedno uporabite smerokaze, če so prisotni na izde Upočasnite, ko so pešci	Nenadoma spremenite smer pri visoki hitrosti, ne da bi se prepričali, da vas vidijo Zaviranje in zavijanje hkrati naredi vozilo nestabilno Ne uporabljajte smernih Pospešite ali vzdržujte konstantno hitrost v prisotnosti pešcev
Neenakomerne razmere na cesti: neravnine / stopnice / hrapava cestna površina	Vozite z zmerno hitrostjo Za boljše blaženje udarcev pri prečkanju neravne površine rahlo upognite kolena.	Vožnja z veliko hitrostjo Pospešiti po izboklinah in vdolbinah, spuščati se po stopnicah, skakati čez ovire, voziti po pločnikih, voziti togo.

Pogoji	Primerna/predvidena uporaba	Nepravilna uporaba
Vedenje: pri zavijanju, spustu, ob prisotnosti ovir, bližnjih vozil in pešcev	Držite se varne razdalje Nehajte pospeševati/zavirajte in upočasnite Vozite z zmerno hitrostjo in zavirajte varno Bodite pozorni na vrata in druge višinske ovire	Nespoštovanje varnostne razdalje Pospeševati Vožnja pri visoki hitrosti, zavirati nenadoma Voziti pod visokimi ov
Pogoji vidljivosti	Vozite le, če je dovolj svetlobe za varno vožnjo.	Vozite v neugodnih svetlobnih razmerah z ugasnjenimi lučmi in brez uporabe odsevnega jopiča ali naramnic.
Vremenske razmere	Vožnja v optimalnih vremenskih razmerah (brez dežja)	Vožnja v neugodnih razmerah: pod dežjem, ko sneži, ob ledu ali blatu na cesti, močnem vetru, v primeru megle.
Parkiranje	Na posebnih območjih brez oviranja gibanja vozil in pešcev Na gladkih površinah, ki zagotavljajo stabilnost Izklopite izdelek in vedno uporabljajte napravo proti kraji. Uporabite vgrajeno stojalo	Povsod, če motite gibanje vozil in pešcev Na neravnih površinah in brez zagotavljanja stabilnosti Izdelek pustite vklopljen, brez nadzora brez naprave proti kraji
Vadba ekstremnih športov/akrobatike	NE	DA Vožnja v bližini: grape, strmine, pristanišča, morja, jezera in reke Vožnja čez luže Dirkanje z drugimi vozili
Izdelek izpostavite močnim udarcem	NE	DA metanje čez stvari ali ljudi, metanje s stopnic ali od zgoraj

Kaj storiti po padcu:

Preverite, ali ročica za plin deluje pravilno. To naredite tako, da večkrat pospešite in upočasnite.

Vedno preverite, ali zavore pravilno delujejo. Če želite to narediti, stopite z izdelka, potisnite izdelek naprej in zavirajte, da se prepričate, da se odziva na ukaze.





Preverite, ali so vsi sestavni deli vozila nameščeni in varno pritrjeni.



Preverite obrabo pnevmatik in tlak (priporočeno vrednost si oglejte na strani pnevmatike). Preverite obrabo zavor in kablov.

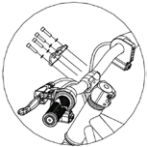

Zavore se lahko med uporabo segrejejo. Po uporabi se jih ne dotikaj.

2. Vsebina paketa in montaža

Model	Referenčna slika	V embalaži	Napotki
Motorbike-X		<ul style="list-style-type: none"> - 1 plošča za krmilo - 4 vijaki plošče krmila - 2 naslona za noge - 4 plastični pokrovi - 3 imbus ključ - 2 fiksni ključ - 4 vijaki za pritržitev naslona za noge - 2 vijaka za pritržitev pokrova - 1 polnilnik za akumulator 	<p>1. Prednje kolo:</p>  <p style="text-align: center;">Ročica za hitro sprostitvev</p> <p>Kolo namestite na prednje vilice v smeri puščice. Ko ste namestili prednje kolo, dovolj zavrtite ročico za hitri izpust v smeri urinega kazalca ter jo upognite navznotri, da jo blokirate</p> <p>2. Krmilo:</p>  <p>Kot je prikazano na sliki, z imbus ključem privijte ploščo nosilca krmila s štirimi vijaki in podložkami ter upoštevajte zatezni moment 9 Nm.</p> <p>3. Nosilci:</p>  <p>Postavite podnožje s priloženim stojalom na levo stran, tako da ga poravnate z ustreznimi luknjami na okvirju, vstavite dva vijaka in ju privijte (glejte sliko).</p>

Model	Referenčna slika	V embalaži	Napotki
Motorbike-X			<p>Postavite podnožje na nasprotno stran, tako da se ujema z ustreznimi luknjami na okvirju, vstavite dva vijaka in ju privijte (glejte sliko).</p> <p>4. Črni plastični pokrovi:</p>  <p>Približajte se črnim stranskim pokrovom in jih vstavite v pravilno smer (glejte sliko), vstavite vijak in ga po potrebi privijte.</p> <p>5. Plastični pokrovi rumene barve:</p>  <p>Približajte in namestite rumeni obročni pokrov tako, da ga uskladite z okvirjem (glejte sliko). Ponovite na nasprotni strani.</p>

Koraki, ki jih je treba izvesti po odstranitvi izdelka iz embalaže:

- Namestite sprednje kolo
- Namestite krmilo
- Namestite plastične pokrove
- Preverite tlak v pnevmatikah (priporočeno vrednost najdete ob strani pnevmatike).

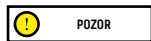

POZOR

Izdelek pravilno sestavite.

Pred uporabo vozila se prepričajte, da ste pravilno sestavili dele vozila in preverili delovanje elektronskega sistema:

- **Prednje kolo:** Preverite zategnjenost in stabilnost
- **Krmilo:** Preverite zategnjenost in stabilnost
- **Podnožje:** Preverite stabilnost stojala in podnožja
- **Zavorna ročica:** Preverite delovanje zavor (7. poglavje)
- **Sedež:** Preverite višino in stabilnost sedeža
- **Elektronski sistem:** Preverite delovanje vozila (5. poglavje)

V primeru, da se med montažo odkrijejo proizvodne napake, nejasni koraki ali težave pri sami montaži ali nastavitvah, ne vozite vozila in se obrnite

na svojega prodajalca ali obiščite spletno stran www.vr46e-mobility.com za tehnično pomoč.

Ne uporabljajte dodatne opreme in/ali dodatnih delov, ki jih proizvajalec ni odobril.

Ótroke hranite stran od plastičnih delov (vključno z embalažo) in majhnih delov, ki lahko povzročijo zadušitev. Izdelek ali njegove dele je prepovedano spreminjati ali preoblikovati na kakršen koli način, saj bi to lahko poškodovalo učinkovitost, strukturo in povzročilo škodo. Odstranite vse ostre robove, ki nastanejo zaradi nepravilne uporabe, zloma ali poškodbe izdelka. Če zaznate kakršno koli proizvodno napako ali nenavadne zvoke ali kakršne koli nepravilnosti, ustavite vozilo in se obrnite na svojega prodajalca ali obiščite spletno stran www.vr46e-mobility.com za tehnično pomoč.

3. Pregled izdelka

Z namenom nenehnega tehnološkega razvoja si proizvajalec pridržuje pravico do spremembe izdelka brez predhodnega obvestila, ne da bi se ta priročnik samodejno posodobil.

Za informacije in ogled revizij tega priročnika obiščite spletno stran www.vr46e-mobility.com

Motorbike-X

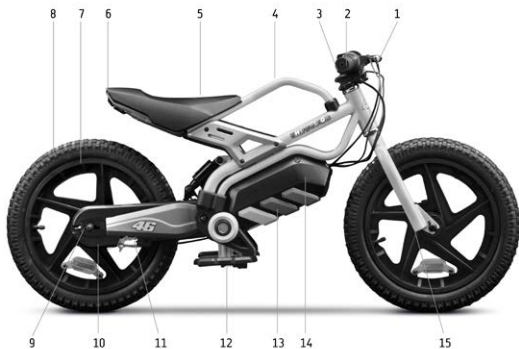

1. Zavorna ročica
2. Nadzorna plošča
3. Nosilec sedeža
4. Nosilno ogrodje
5. Sedež
6. Luč zadaj
7. Platišče
8. Pnevmatika

9. Nastavitev verige
10. Bobnaste zavore
11. Veriga (notranja)
12. Stojalo
13. Pokrov baterije
14. Baterija (notranja)
15. Sprendje vilice

4. Polnjenje baterije



POZOR

Ob prvi uporabi izdelek napolnite do 100%. Poskrbite, da so proizvod, polnilnik in polnilna vrata suhi. Dejavnost lahko izvaja samo odrasla oseba.

Navodila:

- Izklopite izdelek

Model	Referenčna slika	Navodila
Motorbike-X	<p>Vrata za polnjenje</p> <p>Pokazatelj stanja polnjenja</p> <p>A</p> <p>B</p>	<ol style="list-style-type: none"> 1. Preden napolnite vozilo, se prepričajte, da je izklopljeno. 2. Odprite gumijasti čep na polnilnem priključku (notranja stran okvirja). 3. Najprej vstavite vtič (A) polnilnika v omrežno vtičnico, nato priključite spoj (B) v polnilni priključek v vozilu. 4. Ko je baterija napolnjena (zeleno lučka), izvlecite spoj polnilnika, ne pozabite ponovno vstaviti gumijastega čepa v polnilna vrata. <div style="border: 1px solid black; padding: 5px; margin-top: 10px;"> <p>POZOR</p> </div> <p>Rdeča lučka na napajalniku bo zasvetila v zeleno barvo, ko bo postopek polnjenja končan.</p>

Za ponovno polnjenje tega izdelka uporabljajte SAMO priloženi polnilnik



POZOR

Model	Model polnilnika	Izhodna napetost	Čas polnjenja
Motorbike-X	CP2515	25,2V 1,5A	3 -4 ure

Uporaba druge vrste polnilnika lahko poškoduje izdelek ali privede do drugih možnih tveganj. Izdelka nikoli ne polnite brez nadzora. Ne prizigajte izdelka med polnjenjem.

Po vsaki uporabi baterijo povsem napolnite, da podaljšate življenjsko dobo slednje. Izdelka ne polnite takoj po uporabi. Pred polnjenjem izdelek pustite ohlajati eno uro.

Izdelka se ne sme polniti dalj časa. Prekomerno polnjenje skrajša življenjsko dobo baterije in prinaša dodatna potencialna tveganja.

Priporočljivo je, da ne dopustite popolne izpraznitve, s tem preprečite poškodovanje baterije.

Škoda zaradi daljše odsotnosti polnjenja je nepopravljiva in omejena garancija je ne krije. Ko pride do škode, baterije ni mogoče ponovno napolniti (demontaža baterije s strani ne kvalificiranega osebjaja je prepovedana, saj lahko povzroči električni udar, kratek stik ali celo večji varnostni incident).

Če ste za določen čas odsotni, na primer za praznike, in napravo zaupate tretji osebi, jo pustite delno napolnjeno (20-50 % napolnjeno), ne napolnjeno v celoti.

Redno pregledujte polnilnik in kable polnilnika. Če je kabel polnilnika očitno poškodovan, ga ne uporabljajte, da se izognete nadaljnjim poškodbam in/ali tveganju, se obrnite na nas za zamenjavo.

Opozorila glede akumulatorja

Baterija je sestavljena iz litij-ionskih celic in kemičnih elementov, ki so nevarni za zdravje in okolje. Izdelka ne uporabljajte, če oddaja vonj, snovi ali prekomerno toploto. Izdelka ali baterije ne odvrzite med gospodinjne odpadke. Končni uporabnik je odgovoren za odstranjevanje električne in elektronske opreme ter baterij v skladu z vsemi veljavnimi predpisi.

Izogibajte se rabljenim, okvarjenim in/ali neoriginalnim baterijam drugih modelov ali znamk.



Baterije ne puščajte v bližini ognja ali virov toplote. Nevarnost požara in eksplozije. Baterijo ne smete odpirati, razstavljati ali tolči, metati, preluknjati ali lepiti druge predmete nanjo.

Ne dotikajte se snovi, ki iztekajo iz baterije, saj vsebuje nevarne snovi. Ne dovolite otrokom ali hišnim ljubljencem, da se dotaknejo baterije.

Baterije ne napolnite prekomerno in ne povzročajte kratkega stika. Nevarnost požara in eksplozije.

Baterije ne potaplajte ali izpostavljajte vodi, dežju ali drugim tekočim snovem. Baterije ne izpostavljajte neposredni sončni svetlobi, prekomerni vročini ali mrazu (na primer, ne puščajte izdelka ali baterije v avtomobilu dalj časa na neposredni sončni svetlobi), okolju, ki vsebuje eksplozivne pline ali plamene.

Baterije ne prenašajte in ne shranjujte skupaj s kovinskimi predmeti, kot so lasnice, ogrlice itd. Stik med kovinskimi predmeti in kontakti baterije lahko povzroči kratke stike, ki vodijo do telesnih poškodb ali smrti.

5. Informacije o krmilnikih / Krmilna plošča

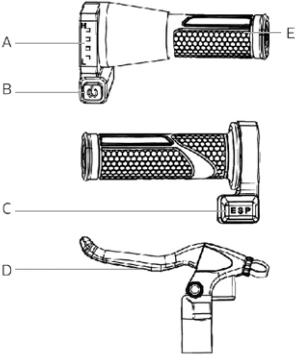
Model	
Motorbike-X	 <p>A. Indikator napolnenosti baterije: Prikazuje stanje preostale baterije *.</p> <p>B. Gumb za vklop/izklop: Pritisnite za vklop/izklop vozila.</p> <p>C. Stikalo za način E-S-P, izbirnik načina hitrosti:</p> <ol style="list-style-type: none">1. E (easy) lahko: 8Km/h (starost 4-6) za začetnike2. P (practice) vaja: 12Km/h (starost 4-6) za izkušene3. S (sport): 16Km/h (starost 6+) za izkušene <p>D. Zavorna ročica: držite zavorno ročico pritisnjeno, da upočasnite in/ali ustavite vozilo.</p> <p>E. Ročaj za plin: obrnite za pospeševanje ali ustavljanje</p> <p>* Ko zadnja vrstica utripa, to pomeni, da je treba baterijo takoj napolniti.</p>

6. Vodnik za hitri začetek

- Ob prvi uporabi izdelek napolnite do 100%.
- Preverite tlak v pnevmatikah (priporočeno vrednost glejte na strani pnevmatike). V primeru, da izdelek v prvih 3 mesecih uporabe ne doseže najmanj 60 % deklariranih km ali ne doseže največje hitrosti, je verjetno, da so se kolesa ponovno izpraznila, bo zato treba obnoviti tlak, kot je bilo navedeno.
- Preverite zavoro.
- Vključite vozilo.
- Vozilo postavite na ravno površino.
- Vstopite na vozilo in trdno držite krmilo z obema rokama, rahlo se potisnite in pospešite.



POZOR

- Ko vozite izdelek, med zavijanjem nagnite telo v smeri vožnje in počasi zavrtite krmilo.
- Za zaustavitev izdelka spustite plin in pritisnite zavorno ročico.
- Preden stopite s skiroja, najprej popolnoma ustavite vozilo. Sestopanje z Motorbike-X med gibanjem lahko povzroči poškodbe.
- Pred vsako uporabo preverite zavoro in njeno obrabljenost, preverite tlak v pnevmatikah (priporočeno vrednost glejte ob strani pnevmatike), obrabljenost koles, stopalko za plin in stanje napolnenosti akumulatorja.

7. Nastavitev zavor

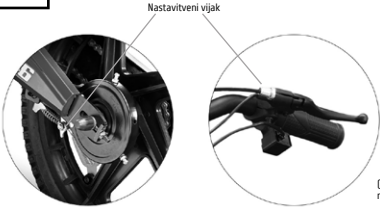
Model	
Motorbike-X	<div data-bbox="222 176 412 222"> POZOR</div> <div data-bbox="350 211 844 480"><p data-bbox="539 211 637 225">Nastavitveni vijak</p><p data-bbox="256 444 339 473">(A) Prilagoditev zavor</p><p data-bbox="840 444 947 473">(B) Nastavitev kabla nadzor zavore</p></div> <p data-bbox="218 506 951 546">Odvijte matico (A), da zrahljate (če je preveč napet) ali potegnete (če je prehlapen) zavorni kabel, lahko pa ga nastavite tudi z regulatorjem kabla zavorne ročice (B).</p>

8. Avtonomija in zmogljivost

Največji doseg in zmogljivost vozila sta odvisna od več spremenljivk:

Tla: vožnja po gladkem pločniku zagotavlja večji doseg in zmogljivost kot vožnja po neravnih cestah in strminah.

Teža uporabnika: težji je uporabnik, krajši je doseg in zmogljivost vozila.

Temperatura: vožnja Motorbike-X v zelo hladnem ali vročem okolju lahko vpliva na trajanje baterije in zmogljivost.

Hitrost in slog vožnje: gladka in enakomerna vožnja podaljša doseg. Nenehno pospeševanje, upočasnjevanje in manevriranje močno zmanjšajo doseg. Manjša hitrost podaljša doseg.

Vzdrževanje: pravočasno polnjenje, pravilno vzdrževanje in redne kontrole tlaka in pnevmatikah (glejte referenčno vrednost v razdelku 10) povečujejo avtonomijo in zagotavljajo konstantno delovanje skozi čas.

Stopnja napoljenosti akumulatorja vpliva na zmogljivost, nižja kot je raven, nižja bo hitrost, zlasti v prisotnosti strmin.

9. Skladiščenje, vzdrževanje in čiščenje

Če so na telesu skiroja madeži, jih obrišite z vlažno krpo. Če madeži vztrajajo, lahko uporabite krpo namočeno z blagim milom, ali s ščetko in nato obrišite z vlažno krpo. Če so na plastičnih delih praske, jih odstranite z brusnim papirjem ali drugim abrazivnim materialom. Izdelka ne čistite z alkoholom, bencinom, kerozinom ali drugimi jedkimi in hlapnimi kemičnimi topili, da se izognete resnim poškodbam. Izdelka ne operite s curkom

vode pod visoki tlakom. Med čiščenjem se prepričajte, da je skiro ugasnjen, polnilni kabel odklopljen in gumijast pokrovček zaprt, ker lahko puščanje vode povzroči električni udar ali druge resne težave. Vdor vode v baterijo lahko povzroči poškodbe notranjih vezij, nevarnost požara ali eksplozije. Če sumite, da je v baterijo vdrla voda, jo takoj prenehajte uporabljati in jo vrnite za pregled službi za pomoč strankam pri prodajalcu.

Ko izdelka ne uporabljate, ga hranite v suhem in hladnem prostoru. Ne hranite ga dalj časa na prostem ali v avtomobilu. Prekomerna sončna svetloba, pregrevanje in pretiran mraz pospešijo staranje pnevmatik in ogrozijo življenjsko dobo skiroja in akumulatorja. Ne izpostavljajte ga dežju ali vodi ter ga ne potaplajte in niti ne perite z vodo.

Redno preverjajte privitost različnih vijačnih elementov, zlasti kolesnih osi, zložljivega in transportnega sistema, krmilnega sistema, zavornega sistema, dobrega stanja ogrodja stroja, vilic in vzmetenja. Matice in vsi drugi samozatezni pritrdilni elementi lahko izgubijo svojo učinkovitost, zato je treba te komponente občasno preverjati in zategniti.

Tako kot vse mehanske komponente je tudi ta izdelek podvržen obrabi in hudim obremenitvam. Različni materiali in komponente se lahko na različne načine odzovejo na obrabo ali utrujenost zaradi stresa. Če je življenjska doba komponente presežena, se lahko nenadoma zlomi, kar povzroči poškodbe prevodnika. Vsaka oblika razpok, prask ali razbarvanja na zelo obremenjenih območjih pomeni, da je življenjska doba komponente dosežena in jo je treba zamenjati.

Preverite stanje obrabe pnevmatik: ne sme biti ureznin, razpok, tujkov, nenormalnih oteklin, pomanjkanja delov in drugih poškodb. Za tlak v pnevmatikah glejte vrednost na strani pnevmatike (priporočena vrednost).

Izdelka ne poskušajte razstaviti ali popraviti sami. Zamenjavo vseh komponent Motorbike-X mora opraviti pooblaščen služba tehnične pomoči, za več informacij se obrnite na svojega prodajalca ali obiščite spletno stran www.vr46e-mobility.com

10. Tehnični list

Splošne informacije	
	Motorbike-X
Nosilno ogrodje	Jeklo
Vzmetenje	Centralni
Hitrost*	Lv1: 8km/h - starost 4-6 let za začetnike Lv2: 12km/h - starost 4-6 let za izkušene Lv3: 16km/h - starost 6 let za izkušene Hitrost je odvisna od preostale napoljenosti baterije in obremenitve.
Zavore	Zadnja bobnasta zavora
Pnevmatike	Mera: 16" x 2.4 z zračnico Tlak 40 PSI / 2.76 BAR
Največja obremenitev	45kg
Voznik	4-6 let - Uporaba izdelka samo pod nadzorom odrasle osebe.  Izdelek ni primeren za otroke mlajše od 3 let Nositi je treba zaščitno opremo. Ni za uporabo v prometu. Preverite veljavno zakonodajo v vaši državi
Temperatura delovanja	0°C / 45°C
Čas polnj	približno 3-4 ur
Doseg**	Do ± 8Km
Električni sistem	
Nazivna moč motorja	0.15kW; 150W brez krtačk
Največja moč motorja	0.38KW; 380W
Zaslon	LED diode
Baterija	21,6V 5.2Ah 112.3Wh
Omejitev toka	16A
Luči	Zadnja LED
Funkcionalnost	Brez aplikacije
Mere	
Neto teža	15.5kg
Bruto teža	19kg
Mere odprtega izdelka	1215x550x613mm
Mere paketa	1113x245x475mm

* Vedno spoštujte cestnoprometne predpise in norme, ki veljajo v državi uporabe.

** se lahko spremeni glede na težo voznika, razmere na cesti in na temperaturo.

11. Odpravljanje težav

Problem	Vzrok	Rešitev
Motor se pretirano	Temperatura delovanja segreva Nepravilno delovanje motorja	Ne dotikajte se ga in ga pustite, da se ohladi za vsaj 30 minut preden ponovno zaženete sistem Zahtevajte tehnično pomoč
Pogonsko kolo se ne vrti	Napaka zavornega senzorja Motor je blokiran	Pokvarjen zavorni senzor lahko povzroči nenamerno zaustavitev kolesa. Preverite in po potrebi s krtačo očistite režo zavorne ročice. Preverite, da se zavorni kabel gladko vrne v prvotni položaj po vsakem zaviranju. Če težave ne odpravite, pokličite tehnično pomoč. Zahtevajte tehnično pomoč
Motor se med obratovanjem ugasne	Pregrevanje motorja	Ustavite vozilo in počakajte vsaj 30 minut, da se ohladi. Zahtevajte tehnično pomoč
Po polnjenju se izdelek ne vklopi ali se izklopi po nekaj prevoženih kilometrih.	Poškodovana baterija	Zahtevajte tehnično pomoč
Baterija se ne polni ali se izdelek ne vklopi	Težave z elektriko Polnilnik je poškodovan Kabli in žice	Zahtevajte tehnično pomoč Zamenjajte polnilnik Zahtevajte tehnično pomoč. Vzrok za to je lahko tudi notranje zrahljanje kablov in žic. Za rešitev težave se obrnite na lokalnega prodajalca.

12. Odgovornost in garancijski pog

Kupec prevzema vsa tveganja v zvezi z neuporabo čelade in druge zaščitne opreme

Kupec je dolžan upoštevati lokalne predpise, ki veljajo v zvezi:

1. z najnižjo dovoljeno starostjo za voznika,
2. omejitvami glede vrste voznikov, ki lahko uporabljajo izdelek
3. vsemi drugimi zakonskimi vidiki

Kupec je prav tako dolžan vzdrževati izdelek čist in v brezhibnem stanju učinkovitosti in vzdrževanja, skrbno izvajati varnostne preglede v okviru svoje pristojnosti, kot je opisano v prejšnjih poglavjih, ne posegati v izdelek na noben način in hraniti vse vzdrževalno dokumentacijo.

Podjetje ne prevzema odgovornosti za povzročeno škodo in ni v nobenem primeru odgovorna za škodo, povzročeno na stvareh ali ljudem v primerih, ko:

- se izdelek uporablja nepravilno ali ne v skladu z navedenim v navodilih za uporabo;
- izdelek je bil po nakupu spremenjen ali onesposobljen v vseh ali nekaterih svojih sestavnih delih.

V primeru okvare izdelka zaradi razlogov, ki jih ni mogoče pripisati nepravilnemu vedenju voznika, in če želite preučiti splošne garancijske pogoje, se obrnite na vašega prodajalca ali obiščite spletno stran www.vr46e-mobility.com

Vse napake ali okvare, ki nastanejo zaradi nenamernih dogodkov in/ali za katere je odgovoren kupec ali zaradi uporabe izdelka, ki ni v skladu s predvideno uporabo in/ali kot je določeno v dokumentaciji, so vedno izključene iz področja pravne Garancije za tehniko izdelkov, ki je pritrjena na izdelek, ali zaradi nenastavitve mehanskih delov, naravne obrabe materialov, ki so dotrajani ali posledica napak pri montaži, pomanjkanja vzdrževanja in/ali uporabe le-teh, ki niso v skladu z navodili.

Naslednje se na primer šteje za izključeno iz pravne garancije v zvezi z izdelki:

- poškodbe zaradi udarcev, nenamernih padcev ali trkov, vbodov;
- poškodbe, ki nastanejo zaradi uporabe, izpostavljenosti ali skladiščenja v neprimernem prostoru (npr. prisotnost dežja in/ali blata, izpostavljenost vlagi ali pretiranemu viru toplote, stik s peskom ali drugimi snovmi)
- poškodbe, ki nastanejo zaradi neprimerne opreme za vožnjo po cesti in/ali vzdrževanje mehanskih delov, mehanskih kolutnih zavor, krmila, pnevmatik itd.; nepravilna namestitve in/ali nepravilna montaža delov in/ali komponent
- naravna obraba potrošnega materiala: mehanske kolutne zavore (npr. ploščice, čeljusti, diski, kablji), pnevmatike, podnožja, tesnila, ležaji, led luči in žarnice, stojalo, gumbi, blatniki, gumijasti deli (podnožje), priključki za kable, maske in nalepke itd.;
- nepravilno vzdrževanje in/ali nepravilna uporaba baterije izdelka;
- poseganje v in/ali vsiljevanje delov izdelka;
- nepravilno ali neustrezno vzdrževanje ali spreminjanje izdelka;
- neustrezna uporaba izdelka (npr.: prekomerna obremenitev, uporaba na tekmovanjih in/ali za komercialne dejavnosti najema ali izposoje);
- vzdrževanje, popravila in / ali tehnični posegi na izdelku, ki jih izvajajo nepooblaščen tretje osebe;
- poškodbe izdelkov, ki so posledica transporta, če ga izvede kupec;
- poškodbe in / ali okvare, ki izhajajo iz uporabe neoriginalnih nadomestnih delov.

Vabimo vas, da si ogledate najnovejšo različico garancijskih pogojev, ki so na voljo na spletni strani: <https://www.vr46e-mobility.com/support/>

13. Informacije o odlaganju



POZOR

Obdelava električne ali elektronske naprave ob koncu njene življenjske dobe (velja v vseh državah Evropske unije in v drugih evropskih sistemih z ločenimi sistemi zbiranja)



Ta simbol na izdelku ali na embalaži pomeni, da izdelka ne smemo šteti za običajen gospodinjinski odpadke, temveč bi ga morali dostaviti na ustrezno zbirno mesto za recikliranje električne in elektronske opreme (OEEO).

Če zagotovite pravilno odstranjevanje tega izdelka, boste pomagali preprečiti morebitne negativne posledice za okolje in zdravje, ki bi jih sicer lahko povzročilo njegovo neustrezno odstranjevanje. Recikliranje materialov pomaga ohranjati naravne vire.

Za podrobnejše informacije o recikliranju in odstranjevanju tega izdelka se lahko obrnete na lokalno službo za odstranjevanje odpadkov ali prodajalno, kjer ste ga kupili.

V vsakem primeru ga je treba odstraniti v skladu z veljavno zakonodajo v državi nakupa.

Potrošniki zlasti OEEO ne smejo odlagati med komunalne odpadke, temveč morajo sodelovati pri ločenem zbiranju tovrstnih odpadkov na dva načina.

- Na občinskih zbirnih centrih (imenovanih tudi Eko parcele, ekološki otoki) neposredno ali prek zbirnih služb občinskih podjetij, kjer so na voljo;
- Na prodajnih mestih, ki prodajajo nove električne in elektronske naprave.

Tu lahko brezplačno izročimo zelo majhno OEEO (z najdaljšo stranico krajšo od 25 cm), večje pa v načinu 1 na 1, torej z dostavo starega izdelka ob nakupu novega z enakimi funkcijami.

Poleg tega je način 1proti 1 med nakupom nove EEO s strani potrošnika vedno zagotovljen, ne glede na velikost OEEO.

Nezakonito odlaganje električne ali elektronske opreme se lahko kaznuje s sankcijami, predvidenimi z veljavno zakonodajo o varovanju okolja (italijanska zakonodaja, treba je preveriti veljavne predpise v državi uporabe/odstranjevanja sredstva).

Če OEEO vsebuje baterije ali akumulatorje, jih je treba odstraniti s posebnim ločenim zbiranjem odpadkov.



POZOR

Odstranjevanje izrabljenih baterij (velja v vseh državah Evropske unije in v drugih evropskih sistemih s sistemom ločenega zbiranja)



Ta simbol na izdelku ali embalaži označuje, da baterije-akumulatorja se ne sme obravnavati kot običajni gospodinjinski odpadke. Pri nekaterih vrstah baterij se ta simbol lahko uporablja v kombinaciji s kemijskim simbolom.

Kemični simboli za živo srebro (Hg) ali svinec (Pb) se dodajo, če baterije vsebuje več kot 0,0005 % živega srebra ali 0,004 % svinca.

Če zagotovite pravilno odstranjevanje baterij-akumulatorjev, boste pomagali preprečiti morebitne negativne posledice za okolje in zdravje, ki bi jih sicer lahko povzročilo njegovo neustrezno odstranjevanje. Recikliranje materialov pomaga ohranjati naravne vire. Pri izdelkih, ki zaradi varnosti, zmožljivosti ali zaščite podatkov zahtevajo neprekinjeno povezavo z notranjo baterijo/akumulatorjem, lahko zamenjavo izvede samo kvalificirano servisno osebo.

Izdelek ob koncu življenjske dobe dostavite na zbirno mesto, primerno za odlaganje električne in elektronske opreme, kar bo zagotovilo, da bo tudi baterija v notranjosti pravilno odstranjena.

Za podrobnejše informacije o odstranjevanju izrabljene baterije-akumulatorja ali izdelka se lahko obrnete na lokalno službo za odstranjevanje odpadkov ali trgovino, kjer ste ga kupili.

V vsakem primeru ga je treba odstraniti v skladu z veljavno zakonodajo v državi nakupa.

Ovo uputstvo važi za sledeći proizvod:

Motorbike-X

Uputstvo za upotrebu

Prevod originalnih uputstava

Hvala vam što ste izabrali ovaj proizvod.

Za informacije, tehničku podršku, pomoć i za konsultovanje opštih termina garancije, kontaktirajte svog prodavca ili posetite sajt www.vr46e-mobility.com

Za rezervne delove idite na sajt www.urbanemobility.com

Sadržaj

1. Bezbednosna uputstva
2. Sadržaj pakovanja i montaža
3. Pregled proizvoda
4. Punjenje baterije
5. Informacije o komandama / kontrolna ploča
6. Brzi vodič
7. Podešavanje kočnica
8. Autonomija i performanse
9. Skladištenje, održavanje i čišćenje
10. Tehnički list
11. Rešavanje problema
12. Odgovornost i opšti uslovi garancije
13. Informacije o odlaganju

1. Bezbednosna uputstva



PAŽNJA

VAŽNO! Pre upotrebe proizvoda pažljivo pročitajte i sledite sledeća uputstva. Sačuvajte ovo uputstvo za buduću upotrebu ili nove korisnike.

Odvoyte vreme da naučite osnove prakse kako biste izbegli bilo kakve ozbiljne incidente koji se mogu dogoditi u prvih nekoliko meseci. Obratite se svom prodavcu za odgovarajuću podršku o tome kako pravilno koristiti proizvod ili za upućivanje u odgovarajuću organizaciju za obuku.

Kompanija se odriče svake direktne ili indirektno odgovornosti koja proizilazi iz zloupotrebe proizvoda, neusaglašenosti kako sa propisima o putevima tako i sa uputstvima u ovom priručniku, nesrećama i sporovima uzrokovanim nepoštovanjem propisa i nezakonitim radnjama.

Ovaj proizvod se koristi u rekreativne svrhe, mora ga koristiti samo jedna osoba, a ne za prevoz putnika, stoga ga ne može koristiti više osoba u isto vreme.

Ni na koji način ne menjajte namenu upotrebe proizvoda, ovaj proizvod nije pogodan za akrobacije, takmičenja, transport predmeta, vuču drugih proizvoda/predmeta ili dodataka.

Motorbike-X se mora koristiti oprezno, uvek poštujući pravila propisana Zakonom o saobraćaju zemlje u kojoj se koristi, kako biste izbegli opasnosti i maksimalno vodili računa o sebi i drugima.

OPŠTA UPOZORENJA:

Proizvod NIJE namenjen deci mlađoj od 3 godine (36 meseci). Opasnost od gutanja sitnih delova.



Upotreba proizvoda samo pod direktnim nadzorom i nadzorom odrasle osobe.

Mora se nositi odobrena zaštitna oprema (kaciga, rukavice, štitnici za kolena, laktove itd.). Ne koristiti u saobraćaju.

Koristite proizvod sa najvećim oprezom.

Potrebna je posebna veština korisnika da bi se izbegli padovi i sudari sa posledičnom štetom i povredom korisnika i trećih lica.

Uvek proverite celokupno stanje proizvoda pre upotrebe (pritisak u gumama, stanje kočnica, zatezanje šrafova, podešena maksimalna brzina itd.

Ne koristite u sledećim uslovima: prometnim ulicama ili kada su vozila na putu, strme stepenice, na ili blizu stepenica, noćna ili slaba vidljivost, kišno vreme ili bilo koje drugo potencijalno opasno okruženje.



PAŽNJA

Zahtevi za vožnju:

Model	Motorbike-X
MIN. težina (Kg)	20
MAKS. težina (Kg)	45
MIN starost *	4
MAX starost *	6
MIN. visina (cm)	80
MAKS. visina (cm)	120

* upotrebe proizvoda proverite lokalne propise koji su na snazi vezane za minimalnu starosnu dob vozača, za ograničenja tipa vozača koji mogu da koriste proizvod i samu upotrebu ove vrste proizvoda.

A-ponderisan nivo zvučnog pritiska (buka) emisije na uvo vozača je manji od 70 dB (A).

Grafički oblik bezbednosnih upozorenja

Za identifikaciju bezbednosnih poruka u ovom uputstvu, koriste se sledeći grafički simboli upozorenja. Imaju funkciju da privuku pažnju čitaoca/korisnika u cilju pravilne i bezbedne upotrebe proizvoda.

**PAŽNJA****Obratiti pažnju**

Ističe pravila koja se moraju poštovati kako bi se izbeglo oštećenje proizvoda i/ili sprečavanje nastanka opasnih situacija.

**OPASNOST****Preostali rizici**

Ističe prisustvo opasnosti koje izazivaju preostale rizike na koje korisnik mora obratiti pažnju kako bi izbegao povrede ili materijalnu štetu.

Opšta upozorenja

**PAŽNJA**

Važno je imati na umu da kada ste na javnom mestu ili na putu, čak i ako se pridržavate ovog uputstva do kraja, niste imuni na povrede uzrokovane prekršajima ili neodgovarajućim radnjama preduzetim prema drugim vozilima, preprekama ili ljudima. Nepravilna upotreba proizvoda ili nepoštovanje uputstava u ovom priručniku mogu izazvati ozbiljna oštećenja.

Ovaj proizvod je električno vozilo. Što brže vozite, duži je put kočenja. Hitno kočenje na klizavim, blatnjavim, mokrim ili zaleđenim putevima može dovesti do okretanja točkova i gubitka ravnoteže. Moraju se održavati odgovarajuća brzina i bezbedna udaljenost od drugih vozila ili pešaka. Budite posebno oprezni kada vozite

na nepoznatim putevima. Ne otvarajte postolje kada koristite proizvod, rizik od ozbiljnog ličnog oštećenja i oštećenja proizvoda.

**PAŽNJA**

Na mokrim putevima, put kočenja se povećava, a prljanjanje se značajno smanjuje u poređenju sa suvim putevima! Vozite opreznije, poštujujte razdaljine!

Radi vaše bezbednosti uvek nosite: kacigu, štitnike za kolena i laktove da biste se zaštitili od padova i povreda tokom vožnje proizvoda. Prilikom pozajmljivanja proizvoda, neka vozač stavi zaštitnu opremu i objasnite mu kako se koristi vozilo. Da biste izbegli povrede, ne pozajmljujte proizvod ljudima koji ne znaju kako da ga koriste. Pre upotrebe proizvoda uvek nosite cipele.

Deca ne smeju obavljati operacije čišćenja i/ili održavanja.

Uputstva i upozorenja o ponašanju u vožnji

Uslovi	Odgovarajuća/predviđena upotreba	Nepravilna upotreba
Vozači	Jedan	Više osoba ili životinje
Sigurnosna oprema	Kaciga, štitnici za kolena, štitnici za laktove, reflektujući prsluk	Bez sigurnosne opreme
Provere pre vožnje	Pre svake upotrebe proverite kočnice i njihovu istrošenost, proverite pritisak u gumama (pogledajte preporučenu vrednost sa strane gume), istrošenost točkova, gasa i stanje napunjenosti akumulatora. Ako primetite neuobičajene zvukove ili bilo kakve anomalije, nemojte koristiti proizvod i obratite se svom prodavcu ili ovlašćenju Službi za tehničku pomoć	Nikada ne proveravajte proizvod pre vožnje Koristite proizvod u prisustvu buke i anomalija
Hodajte dok gurate proizvod	Ne ubrzavajte Gurajte dok hodate na pešačkim prelazima U prenatrpanim područjima	Pritisnite gas Vodite vozilo na pešačkim prelazima Vodite vozilo u prenatrpanim područjima

Uslovi	Odgovarajuća/predviđena upotreba	Nepravilna upotreba
Dok miruje	Osoba koja koristi ovaj proizvod mora biti u mogućnosti da lako stavi obe noge na tlo držeći upravljač na pravilnoj visini	Nemogućnost održavanja proizvoda stabilnim i uravnoteženim. Sedite na proizvodu dok se kreće ili stojite
Vožnja u normalnim uslovima	Nijedan predmet ne sme da visi sa upravljača	Predmeti koji vise sa upravljača izazivaju nestabilnost i mogu vam smetati prilikom manevarisanja
	Vozite sa obe ruke na upravljaču. Nemojte koristiti uređaje kao što su telefoni, pametni satovi, muzički plejeri, slušalice	Vožnja sa jednom rukom ili bez ruku Upotreba uređaja kao što su telefoni, pametni satovi, muzički plejeri, slušalice
	Vozite sa obe noge na platformi udobno i bezbedno	Vožnja sa jednim ili više stopala van bočnih platformi
	Vožnja sa kacigom i zaštitnom opremom	Vožnja bez kacige i zaštitne opreme
	Vozite pod nadzorom odraslih, a ne u saobraćaju	Vožnja autoputem, putevima na velike udaljenosti Vožnja na prometnim putevima Vožnja po trotoarima Vožnja u prenaseljenim područjima Vožnja po veoma grubim putevima Vožnja u blizini: jaruga, strmina, luka, mora, jezera i reka
	Poštujte lokalne propise na snazi i saobraćajne propise	Nepoštovanje važećih propisa i saobraćajnih propisa
	Uvek gledajte napred i pazite na sve prepreke, vozila i pešake u blizini	Ne koncentrisanje na vožnju
	Promenite smer pazeći da vas vide, usporite U svakom slučaju, predvidite putanju i smanjite brzinu poštujući saobraćajna pravila i najugroženije učesnike u saobraćaju Uvek koristite pokazivače pravca ako su predviđeni na proizvodu	Iznenadna promena pravca velikom brzinom, a da niste sigurni da ste viđeni Istovremeno kočenje i skretanje u krivinama u čine vozilo nestabilnim Ne koristite pokazivače pravca
Usporite u prisustvu pešaka	Ubrzajte ili održavajte konstantnu brzinu u prisustvu pešaka	
Neravni uslovi na putu: veštačke izbočine / stepenice / gruba površina puta	Vožnja umerenom brzinom Blago savijte kolena za bolju apsorpciju udara kada prelazite preko neravne površine.	Vožnja velikom brzinom Ubrzajte preko neravnina i neravnina, spuštajte se niz stepenice, preskačite prepreke, penjite se trotoarima, vozite kruto.

Uslovi	Odgovarajuća/predviđena upotreba	Nepravilna upotreba
Ponašanje: pri skretanju, nizbrdici, u prisustvu prepreka, obližnjih vozila i pešaka	Držite bezbednu udaljenost Prestanite da ubrzavate/Kočite i usporite Vozite umerenom brzinom i bezbedno kočite Obratite pažnju na vrata i druge prepreke u visini	Ne poštujete sigurnosnu udaljenost Ubrzavate Vožnja velikom brzinom, naglo kočenje Prolaz ispod visinskih prepreka
Uslovi vidljivosti	Vozite samo ako ima dovoljno svetla za bezbednu vožnju.	Vožnja u nepovoljnim svetlosnim uslovima sa ugašenim svetlima i bez upotrebe reflektujućeg prsluka ili naramenica.
Vremenski uslovi	Vožnja u optimalnim vremenskim uslovima (bez kiše)	Vožnja u nepovoljnim uslovima: po kiši, kada pada sneg, u prisustvu leda ili blata na putu, jak vetar, u slučaju magle.
Parkirati	U posebnim zonama bez ometanja kretanja vozila i pešaka Na ravnim površinama, uz obezbeđivanje stabilnosti Isključite proizvod i uvek koristite uređaj protiv krađe. Koristite isporučeni stativ	Bilo gde, ometajući kretanje vozila i pešaka Na neravnim površinama i bez obezbeđivanja stabilnosti Ostavljajući proizvod uključen, bez nadzora i bez uređaja protiv krađe
Bavljenje ekstremnim sportovima/akrobacijama	NE	DA Vožnja u blizini: jaruga, strmina, luka, mora, jezera i reka Vožnja preko lokvi Utrkivanje sa drugim vozilima
Izlaganje proizvoda jakim udarima	NE	DA bacanje na stvari ili ljudi, bacanje sa stepenica ili odozgo

Šta uraditi posle pada:

Proverite da li ručica gasa radi ispravno. Da biste to uradili, ubrzajte i usporite nekoliko puta.

Uvek proverite da li kočnice rade ispravno. Da biste to uradili, sidite sa proizvoda, gurnite proizvod napred i zakočite da biste bili sigurni da reaguje na komande.





Proverite da li su sve komponente vozila na svom mestu i dobro pričvršćene.



Proverite istrošenost i pritisak u gumama (pogledajte stranu gume za preporučenu vrednost). Proverite istrošenost kočnica i sajli.

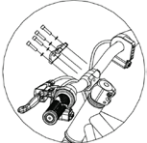

Kočnice se mogu zagrejati za vreme upotrebe. Ne dirajte ih posle upotrebe.

2. Sadržaj pakovanja i montaža

Model	Referentna slika	U pakovanju	Indikacije
Motorbike-X		<ul style="list-style-type: none"> - 1 ploča upravljača - 4 zavrtnja za ploču upravljača - 2 stope - 4 plastična poklopca - 3 imbus ključa - 2 fiksna ključa - 4 zavrtnja za pričvršćivanje oslonca za noge - 2 zavrtnja za pričvršćivanje poklopca - 1 punjač baterije 	<p>1. Prednji točak:</p>  <p>Poluga za brzo otpuštanje</p> <p>Postavite točak na prednju viljušku u smeru strelice. Posle postavljanja prednjeg točka, okrenite polugu za brzo otpuštanje u smeru kazaljke na satu koliko je potrebno i na kraju je preklomite prema unutra da biste je blokirali.</p> <p>2. Upravljač:</p>  <p>Kao što je prikazano na slici, koristite imbus ključ da zategnete ploču vretena sa četiri zavrtnja i podloške i poštujujte moment zatezanja od 9 Nm.</p> <p>3. Stope:</p>  <p>Postavite stopu sa uključenim postoljem na levu stranu, tako da ga uskladite sa odgovarajućim rupama koje se nalaze na okviru, umetnite dva zavrtnja i zategnite ih (pogledajte sliku).</p>

Model	Referentna slika	U pakovanju	Indikacije
Motorbike-X			<p>Postavite stopu na suprotnu stranu, usklađujući ga sa odgovarajućim rupama koje se nalaze na okviru, umetnite dva zavrtnja i zategnite ih (pogledajte sliku).</p> <p>4. Crni plastični poklopci:</p>  <p>Pridite i umetnite crne bočne poklopce pazeći da poštujuete ispravan smer (pogledajte sliku), umetnite zavrtnj i zategnite ga po potrebi.</p> <p>5. Žuti plastični poklopci:</p>  <p>Pridite i postavite poklopac žutog prstena tako da ga uskladite s okvirom (vidi sliku). Ponovite na suprotnoj strani.</p>

Koraci koje treba poduzeti posle vađenja proizvoda iz pakovanja:

- Instalirajte prednji točak
- Instalirajte upravljač
- Postavite plastične poklopce
- Proverite pritisak u gumama (pogledajte stranu gume za preporučenu vrednost).

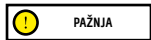

Pravilno sastavite proizvod.

Pre upotrebe vozila, proverite da li ste pravilno sastavili delove vozila i proverili rad elektronskog sistema:

- **Prednji točak:** Proverite zategnutost i stabilnost
- **Upravljač:** Proverite zategnutost i stabilnost
- **Stope:** Proverite stabilnost postolja i oslonca za noge
- **Poluga kočnice:** Proverite funkciju kočnice (poglavlje 7)
- **Sedište:** Proverite visinu i stabilnost sedišta
- **Elektronski sistem:** Proverite rad vozila (poglavlje 5)

U slučaju da tokom montaže otkrijete bilo kakav proizvodni nedostatak, nejasne korake ili poteškoće u samoj montaži ili u podešavanjima, nemojte voziti vozilo i kontaktirajte svog prodavca ili posetite veb lokaciju www.vr46e-mobility.com da biste dobili tehničku pomoć.

Nemojte koristiti pribor i/ili dodatne delove koje nije odobrio proizvođač.

Držite decu dalje od plastičnih delova (uključujući materijale za pakovanje) i malih delova koji mogu izazvati gušenje. Zabranjeno je modifikovati ili transformisati proizvod ili njegove delove na bilo koji način, to može oštetiti efikasnost, strukturu i prouzrokovati štetu. Uklonite sve oštre ivice uzrokovane nepravilnom upotrebom, lomljenjem ili oštećenjem proizvoda. Ako otkrijete bilo kakav proizvodni nedostatak, ako otkrijete neobične zvukove ili bilo kakve anomalije, nemojte voziti vozilo i kontaktirajte svog prodavca ili posetite veb lokaciju www.vr46e-mobility.com da biste dobili tehničku pomoć.

3. Pregled proizvoda

U cilju kontinuiranog tehnološkog razvoja, proizvođač zadržava pravo da modifikuje proizvod bez prethodne najave, bez automatskog ažuriranja ovog uputstva.

Za informacije i konsultacije sa revizijama ovog priručnika posetite sajt www.vr46e-mobility.com

Motorbike-X



1. Poluga kočnice
2. Kontrolna tabla
3. Poluga
4. Šasija
5. Sedište
6. Zadnje svetlo
7. Naplatak točka
8. Guma

9. Podešavanje lanca
10. Doboš kočnica
11. Lanac (unutrašnji)
12. Stalak
13. Poklopac baterije
14. Baterija (unutrašnja)
15. Prednja viljušk

4. Punjenje baterije



PAŽNJA

Priilikom prve upotrebe, napunite proizvod do 100%. Uverite se da su proizvod, punjač i priključak za punjenje suvi. Aktivnost sme da izvodi samo odrasla osoba.

Uputstva:

- Isključite proizvod

Model	Referentna slika	Uputstva
Motorbike-X		<ol style="list-style-type: none"> 1. Pre punjenja vozila, uverite se da je isključeno. 2. Otvorite gumeni utikač koji se nalazi na priključku za punjenje (unutrašnja strana okvira). 3. Prvo utaknite utikač (A) punjača u mrežnu utičnicu, a zatim povežite konektor (B) sa priključkom za punjenje vozila. 4. Kada se baterija napuni (zeleno svetlo), izvucite konektor punjača, ne zaboravite da ponovo umetnete gumeni utikač u priključak za punjenje. <div style="border: 1px solid black; padding: 5px; margin-top: 10px;"> <p>PAŽNJA</p> </div> <p>Crveno svetlo na punjaču će postati zeleno kada je punjenje završeno.</p>

Za punjenje ovog proizvoda koristite SAMO isporučeni punjač



PAŽNJA

Model	Model punjača	Izlazni napon	Vreme punjenja
Motorbike-X	CP2515	25,2V, 1,5A	3- 4 časa

Upotreba druge vrste punjača može oštetiti proizvod ili stvoriti druge potencijalne rizike. Nikada ne punitre proizvod bez nadzora dok se puni. Ne uključujte proizvod dok se puni.

Posle svake upotrebe, potpuno napunite bateriju kako biste produžili njen vek trajanja. Ne punitre proizvod odmah posle upotrebe. Ostavite proizvod da se ohladi sat vremena pre punjenja.

Proizvod ne treba puniti u dugim vremenskim periodima. Prekomerno punjenje skraćuje vek baterije i nosi dodatne potencijalne rizike.

Poželjno je da ne dozvolite potpuno pražnjenje vozila kako biste izbegli oštećenje akumulatora.

Oštećenja nastala zbog dugotrajne nenapunjenosti baterije nepovratna su i nisu pokrivena ograničenom garancijom. Nakon što dođe do oštećenja,

baterija se ne može puniti (nekvalifikovano osoblje ne smije rastavljati bateriju jer to može dovesti do strujnog udara, kratkog spoja ili čak do velikih sigurnosnih incidenata).

Ako ste odsutni na određeno vreme, na primer za praznike, a uređaj poverite trećoj strani, ostavite ga u delimično napunjenom stanju (20-50 % napunjenosti).

Redovno vizuelno proveravajte punjač i kablove punjača. Ako kabl punjača ima očigledna oštećenja, nemojte ga koristiti kako biste izbegli dalja oštećenja i/ili rizike, kontaktirajte nas zbog zamene.

Upozorenja o bateriji

Baterija se sastoji od litijum-jonskih ćelija i hemijskih elemenata opasnih po zdravlje i životnu sredinu. Nemojte koristiti proizvod ako emituje mirise, supstance ili se preterano zagreje. Ne bacajte proizvod ili bateriju zajedno sa kućnim otpadom. Krajnji korisnik je odgovoran za odlaganje električne i elektronske opreme i baterija u skladu sa svim važećim propisima.

Izbegavajte korišćene, neispravne i/ili neoriginalne baterije drugih modela ili brendova.



Ne ostavljajte bateriju blizu izvora vatre ili izvora toplote. Opasnost od požara i eksplozije. Ne otvarati ili rastavljati bateriju ili udarati, bacati, bušiti ili lepiti predmete na bateriju.

Ne dodirivati supstance koje cure iz baterije, jer sadrže opasne materije. Ne dozvoliti deci ili kućnim ljubimcima da dodiruju bateriju.

Nemojte prekomerno puniti, prazniti ili kratko spajati bateriju. Opasnost od požara i eksplozije.

Nemojte uranjati ili izlagati bateriju vodi ili drugoj tečnosti. Ne izlažite bateriju direktnoj sunčevoj svetlosti, preteranoj toploti ili hladnoći (na primer, ne ostavljajte proizvod ili bateriju u automobilu na direktnoj sunčevoj svetlosti na duži vremenski period), okruženju koje sadrži eksplozivne gasove ili plamen.

Ne nosite ili čuvajte bateriju zajedno sa metalnim predmetima kao što su ukosnice, ograde itd. Kontakt između metalnih predmeta i kontakata baterije može izazvati kratke spojeve koji dovode do fizičkih povreda ili smrti.

5. Informacije o komandama / kontrolna ploča

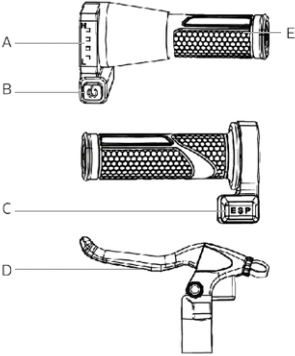
Model	
Motorbike-X	 <p>A. Indikator nivoa baterije: Pokazuje preostali status baterije*.</p> <p>B. Dugme za uključivanje/isključivanje: pritisnite da uključite/isključite vozilo.</p> <p>C. E-S-P prekidač režima, birač režima brzine:</p> <ol style="list-style-type: none">1. E (easy - lako): 8 km/h (4-6 godina) za početnike2. P (practice - vežbanje): 12 km/h (4-6 godina) za iskusne3. S (sport): 16 km/h (uzrast 6+) za iskusne <p>D. Poluga kočnice: držite pritisnutu polugu kočnice da biste usporili i/ili zaustavili vozilo.</p> <p>E. Ručica gasa: okrenite da biste ubrzali ili usporili.</p> <p>* Kada treperi poslednja traka, to znači da bateriju treba odmah napuniti.</p>

6. Brzi vodič

- Prilikom prve upotrebe, napunite proizvod do 100%.
- Proverite pritisak u gumama (pogledajte stranu gume za preporučenu vrednost). Ako proizvod nije prešao najmanje 60% navedenih kilometra ili postigao maksimalnu brzinu u prva 3 meseca korišćenja, verovatno je da su se točkovi izduvali, pa je potrebno da ih naduvate na navedeni pritisak.
- Proverite kočnicu.
- Uključite vozilo.
- Postavite vozilo na ravnu površinu.
- Popnite se na vozilo i čvrsto držite upravljač obema rukama, lagano se gurnite i ubrzajte.



PAŽNJA

- Kada vozite proizvod, nagnite svoje telo u pravcu vožnje tokom skretanja i polako rotirajte upravljač.
- Da biste zaustavili proizvod, otpustite gas, pritisnite poluge kočnice.
- Da biste sišli, prvo zaustavite vozilo. Silaženje sa Motorbike-X-a dok je u pokretu može prouzrokovati povrede.
- Pre svake upotrebe proverite kočnicu i njegovu istrošenost, proverite pritisak u gumama (pogledajte preporučenu vrednost sa strane gume), istrošenost točkova, gasa i stanje napunjenosti akumulatora.

7. Podešavanje kočnice

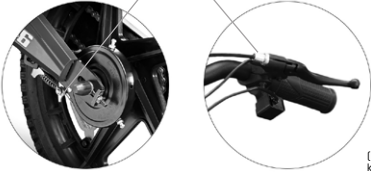
Model	
Motorbike-X	<div data-bbox="222 176 412 222" style="border: 1px solid black; padding: 2px; display: inline-block;"> PAŽNJA</div> <div data-bbox="350 205 833 473" style="text-align: center;"><p data-bbox="521 205 647 219">Zavrtnji za podešavanje</p><p data-bbox="249 445 334 473">(A) Podešavanje kočionog kabla</p><p data-bbox="829 445 961 473">(B) Podešavanje kontrole kočnice</p></div> <p data-bbox="218 506 937 547">Odvrnite maticu [A] da olabavite (kada je previše zategnuto) ili povucite (kada je previše labav) kabl kočnice, alternativno ga možete podesiti i pomoću kabla za podešavanje ručice kočnice [B].</p>

8. Autonomija i performanse

Maksimalna autonomija i performanse vozila zavise od nekoliko varijabli:

Teren: vožnja po glatkom kolovozu rezultira većom autonomijom i boljim performansama od vožnje po neravnim putevima i brdima.

Težina korisnika: što je težina veća, kraći je domet i performanse vozila.

Temperatura: vožnja Motorbike-X-a u veoma hladnom ili toplom okruženju utiče na domet i performanse.

Brzina i stil vožnje: glatko i konstantnom brzinom produžava autonomiju. Kontinuirano ubrzanje, usporavanje i manevrisanje u velikoj meri smanjuju domet. Manja brzina produžava pređenu udaljenost.

Održavanje: blagovremeno punjenje, pravilno održavanje i redovne provjere pritiska u gumama (pogledajte referentnu vrednost u odeljku 10) povećavaju domet i obezbeđuju konstantne performanse tokom vremena.

Nivo napunjenosti baterije utiče na performanse, što je niži nivo, to će biti niže performanse brzine, posebno na brdima.

9. Skladištenje, održavanje i čišćenje

Ako na telu proizvoda postoje mrlje, obrišite ih vlažnom krpom. Ako mrlje ostanu, nanesite na njih neutralni sapun, očetkajte četkom, a zatim obrišite vlažnom krpom. Ako postoje ogrebotine na plastičnim komponentama, uklonite ih brusnim papirom ili drugim abrazivnim materijalom. Ne čistite proizvod alkoholom, benzinom, kerozinom ili drugim korozivnim i isparljivim hemijskim rastvaračima kako biste izbegli ozbiljna oštećenja. Ne perite proizvod mlazovima vode pod visokim pritiskom. Prilikom čišćenja proizvoda uverite se da je isključen, da je kabl za punjenje izvučen i da je gumena kapica zatvorena jer prodor vode može da izazove strujni udar ili druge ozbiljne probleme. Voda koja ulazi u bateriju može prouzrokovati oštećenje unutrašnjih kola i opasnost od požara ili eksplozije. Ako postoji bilo kakva sumnja da je voda možda ušla u bateriju, odmah prestanite da je koristite i vratite je u servis za tehničku pomoć ili kod vašeg prodavca na pregled.

Kada se proizvod ne koristi, čuvajte ga u zatvorenom prostoru na suvom i hladnom mestu. Nemojte ga čuvati na otvorenom ili u automobilu duže vreme. Prekomerna sunčeva svetlost, pregrevavanje i prekomerna hladnoća ubrzavaju starenje guma i skraćuju vek trajanja proizvoda i baterije. Ne izlažite ga kiši ili vodi niti ga potapajte u vodu da biste ga oprali.

Redovno proveravajte zategnutost različitih elemenata zavrtnjeva, posebno osovina točkova, sistema za preklapanje i transport, sistema upravljanja, kočionog sistema, dobrog stanja rama, viljuški i vešanja. Matice i svi drugi samozatezni spojevi mogu izgubiti svoju efikasnost te ih je zbog toga potrebno periodično proveravati i zatezati.

Kao i sve mehaničke komponente, ovaj proizvod je takođe podložan habanju i velikom naprezanju. Različiti materijali i komponente mogu reagovati na zamor od habanja ili stresa na različite načine. Ako je vek trajanja neke komponente prekoračen, može se iznenada pokvariti, uzrokujući povredu vozača. Bilo kakav oblik pukotine, ogrebotine ili promene boje u oblastima pod velikim opterećenjem ukazuje na to da je vek trajanja komponente dostignut i da se mora zameniti.

Proverite stanje istrošenosti guma: ne sme biti posekotina, pukotina, stranih tela, abnormalnog naduvavanja, nedostatka delova i drugih oštećenja. Za pritisak u gumama pogledajte vrednost na bočnoj strani pneumatika (preporučena vrednost).

Ne pokušavajte sami da rastavite ili popravite proizvod. Za zamenu svih komponenti Motorbike-X mora da obavi ovlašćena služba tehničke pomoći, da biste saznali više kontaktirajte svog prodavca ili posetite sajt www.vr46e-mobility.com

10. Tehnički list

Opšte informacije	
Motorbike-X	
Šasija	Čelik
Vešanje	Centralno
Brzina*	Lv1: 8 km/h - uzrast 4-6 godina za početnike Lv2: 12 km/h - uzrast 4-6 godina za iskusne Lv3: 16 km/h - uzrast 6 godina za iskusne Brzina je povezana sa preostalim punjenjem baterije i opterećenjem.
Kočnice	Zadnja doboš kočnica
Pneumatici	Veličina: 16" x 2,4 sa unutrašnjom gumom Pritisak: 40 PSI / 2,76 BAR
Maksimalno opterećenje	45kg
Conducente	4-6 godina - Upotreba proizvoda samo pod nadzorom odrasle osobe. Proizvod nije pogodan za decu mlađu od 3 godine Mora se nositi zaštitna oprema. Ne sme se koristiti u saobraćaju. Proverite važeće zakonodavstvo u vašoj zemlji
Radna temperatura	0°C / 45°C
Vreme punjenja	Približno 3-4 časova
Autonomija**	Do ± 8 km
Električni sistem	
Nazivna snaga motora	0,15kW; 150W bez četkica
Maksimalna snaga motora	0,38KW; 380W
Ekran	LED
Baterija	21,6V 5.2Ah 112.3Wh
Ograničenje struje	16A
Svetla	Zadnje LED
Funkcionalnost	Nema App
Dimenzije	
Neto težina	15.5kg
Bruto težina	19kg
Dimenzije otvorenog proizvoda	1215x550x613mm
Dimenzije pakovanja	1113x245x475mm



* Uvek poštujujte saobraćajne propise i propise koji su na snazi u zemlji u kojoj se koristi.

** Podložno varijacijama u zavisnosti od težine vozača, uslova na putu i temperature.

11. Rešavanje problema

Problem	Uzrok	Rešenje
Motor se pregreva	Radna temperatura previsoka Kvar motora	Ne dodirujte ga i ostavite da se ohladi najmanje 30 minuta pre ponovnog pokretanja sistema Zatražite tehničku pomoć
Pogonski točak se ne okreće	Greška senzora kočnice Motor je blokiran	Neispravan senzor kočnice može dovesti do nenamernog zaustavljanja bicikla. Proverite i, ako je potrebno, očistite otvor ručice kočnice četkom. Uverite se da se sajla kočnice glatko vraća u prvobitni položaj nakon svakog kočenja. Ako problem i dalje postoji, zatražite tehničku pomoć. Zatražite tehničku pomoć
Motor se zaustavlja dok radi	Pregrevanje motora	Zaustavite vozilo i sačekajte da se ohladi najmanje 30 minuta. Zatražite tehničku pomoć
Posle punjenja, proizvod se ne uključuje ili se isključuje nakon nekoliko km.	Oštećena baterija	Zatražite tehničku pomoć
Baterija se ne puni ili se proizvod ne uključuje	Problem sa električkom Oštećen punjač Kablovi i žice	Zatražite tehničku pomoć Zamenite punjač Zatražite tehničku pomoć. Unutrašnje olabavljenje kablova i žica takođe može biti uzrok ovog problema. Obratite se lokalnom prodavcu da biste rešili problem.

12. Odgovornost i uslovi garancije

Kupac preuzima sve rizike vezane za neupotrebljavanje kacige i druge zaštitne opreme.

Kupac ima obavezu da poštuje lokalne propise koji su na snazi u vezi sa:

1. minimalnom starosnom dobi za vozača,
2. ograničenja za tip vozača koji mogu da koriste proizvod
3. svim ostalim regulatornim aspektima

Kupac je takođe dužan da održava proizvod čistim i u savršenom stanju efikasnosti i održavanja, da marljivo sprovodi bezbednosne provere pod svojom odgovornošću, kako je opisano u odeljku upozorenja i preporuke, da ne menjate proizvod na bilo koji način i da čuva svu dokumentaciju u vezi sa održavanjem proizvoda.

Kompanija nije odgovorna za prouzrokovanu štetu i ni na koji način nije odgovorna za štetu nastalu na stvarima ili povrede nanesene ljudima u slučajevima:

- ako se proizvod koristi nepravilno ili nije u skladu sa uputstvima u uputstvu za upotrebu;
- da je proizvod posle kupovine promenjen ili izmenjen u svim ili nekim.

U slučaju kvara proizvoda iz razloga koji se ne mogu pripisati nepravilnom ponašanju vozača, obratite se centru za podršku ili posetite sajt www.vr46e-mobility.com

Svi kvarovi ili kvarovi uzrokovani slučajnim događajima i/ili koji se mogu pripisati odgovornosti Kupca ili upotrebom Proizvoda koji nije u skladu sa njegovom namenom i/ili kako je navedeno u tehničkoj dokumentaciji priloženoj uz Proizvod, uvek su isključeni iz obima pravne garancije, ili zbog nepodešavanja mehaničkih delova, prirodnog habanja materijala koji su dotrajali ili uzrokovani greškama u montaži, neodržavanja i/ili korišćenja istih koje nije u skladu sa uputstvima.

Na primer, sledeće će se smatrati isključenim iz pravne garancije u vezi sa proizvodima:

- uzrokovana udarima, slučajnim padovima ili sudarima, probijanjem;
- uzrokovana upotrebom, izlaganjem ili skladištenjem u neodgovarajućem okruženju (npr. prisustvo kiše i/ili blata, izlaganje vlazi ili prekomernom izvoru toplote, kontakt sa peskom ili drugim supstancama)
- nastala usled nepodešavanja za stavljanje na put i/ili održavanje mehaničkih delova, mehaničkih disk kočnica, upravljača, guma itd.; pogrešna montaža i/ili nepravilna montaža delova i/ili komponenti
- habanje potrošnih materijala: mehaničke disk kočnice (npr. pločice, čeljusti, diskovi, sajle), gume, podnožja, zaptivke, ležajevi, led svetla i sijalice, postolje, dugmad, blatobrani, gumeni delovi (podnožje), konektori kablova za ožičenje, maske i nalepnice itd.;
- nepravilno održavanje i/ili nepravilna upotreba baterije Proizvoda;
- neovlašćeno menjanje i/ili forsiranje delova proizvoda;
- netačno ili neadekvatno održavanje ili modifikacija proizvoda;
- upotreba Proizvoda (npr.: prekomerno opterećenje, korišćenje na takmičenjima i/ili za komercijalne aktivnosti iznajmljivanja ili iznajmljivanja);
- održavanje, popravke i/ili tehničke intervencije na Proizvodu koje vrše neovlašćena treća lica;
- oštećenje Proizvoda prouzrokovano transportom, ako ga izvrši Kupac;
- oštećenja i/ili kvarova nastalih upotrebom neoriginalnih rezervnih delova.

Pozivamo vas da pogledate najnoviju verziju uslova garancije koja je dostupna na sajtu: www.vr46e-mobility.com/support/

13. Informacije o odlaganju



PAŽNJA

Odlaganje električnih ili elektronskih uređaja na kraju njihovog životnog veka (primenljivo u svim zemljama Evropske unije i u drugim evropskim zemljama sa sistemima odvojenog prikupljanja)



Ovaj simbol na proizvodu ili na ambalaži označava da proizvod ne treba smatrati normalnim kućnim otpadom, već ga treba odnijeti na odgovarajuće sabirno mjesto za recikliranje električne i elektronske opreme (OEE0).

Pravilnim odlaganjem ovog proizvoda pomoći ćete u sprečavanju potencijalnih negativnih posledica po životnu sredinu i zdravlje ljudi koje bi inače mogle nastati usled neodgovarajućeg odlaganja. Recikliranje materijala pomaže u očuvanju prirodnih resursa.

Za detaljnije informacije o recikliranju ovog proizvoda možete kontaktirati opštinsku kancelariju, lokalnu službu za odlaganje otpada ili prodavnicu u kojoj ste ga kupili.

U svakom slučaju, proizvod morate odložiti u skladu sa propisima koji su na snazi u zemlji kupovine.

Konkretno, potrošači ne smeju odlagati OEE0 kao komunalni otpad, već ovu vrstu otpada moraju odlagati odvojeno, na dva moguća načina:

- U opštinskim sabirnim centrima (koji se nazivaju i eko parcele, ekološka ostrva), direktno ili putem usluga prikupljanja opštinskih preduzeća, gde su oni dostupni;
- Na prodajnim mestima nove električne i elektronske opreme.

Ovde se vrlo mala OEE0 može ostaviti besplatno (sa najdužom stranom manjom od 25 cm), dok se veći predmeti mogu ostaviti na osnovu 1 na 1, odnosno možete ostaviti stari proizvod kada kupite novi sa istom funkcijom.

Pored toga, režim 1-na-1 je uvek zagaranovan tokom kupovine novog EEO od strane potrošača, bez obzira na veličinu OEE0.

U slučaju nezakonitog odlaganja električne ili elektronske opreme, mogu se primeniti kazne predviđene važećim zakonodavstvom o zaštiti životne sredine (italijanski propisi; proverite propise koji su na snazi u zemlji upotrebe/odlaganja vozila).

Ako OEE0 sadrži baterije ili akumulatore, one se moraju ukloniti i odložiti putem posebnog odvojenog sakupljanja otpada.



PAŽNJA

Tretiranje baterija (primenljivo u svim zemljama Evropske unije i u drugim evropskim sistemima sa sistemom odvojenog prikupljanja)

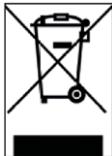

Ovaj simbol na proizvodu ili ambalaži označava da se baterija ne bi trebala smatrati normalnim kućnim otpadom. Na nekim vrstama baterija simbol se može koristiti u kombinaciji sa hemijskim simbolom.

Hemijski simboli za živu (Hg) ili olovo (Pb) dodaju se ako baterija sadrži više od 0,0005% žive ili 0,004% olova.

Pravilnim odlaganjem baterija pomoći ćete u sprečavanju potencijalnih negativnih posledica po životnu sredinu i zdravlje koje bi inače mogle biti uzrokovane neodgovarajućim rukovanjem otpadom. Recikliranje materijala pomaže u očuvanju prirodnih resursa. Tamo gde iz razloga bezbednosti, performansi ili zaštite podataka, proizvodi zahtevaju fiksnu vezu sa unutrašnjom baterijom/čelijom, to mora zameniti samo kvalifikovano osoblje.

Na kraju svog životnog veka isporučite proizvod na sabirno mesto pogodno za odlaganje električne i elektronske opreme, što će osigurati da se i unutrašnja baterija pravilno odlaže.

Za detaljnije informacije o recikliranju istrošene baterije ili proizvoda možete kontaktirati lokalnu službu za odlaganje otpada ili prodavnicu u kojoj ste ga kupili.

U svakom slučaju, proizvod morate odložiti u skladu sa propisima koji su na snazi u zemlji kupovine.

Това ръководство е валидно за следния продукт:

Motorbike-X

Ръководство за употреба

Превод на оригиналните инструкции

Благодарим Ви, че закупихте този продукт.
За информация, техническа помощ, съдействие и за справка с общите условия на гаранция, свържете се с вашия търговец или посетете сайта www.vr46e-mobility.com

За резервни части посетете сайта www.urbanemobility.com

Съдържание

1. Инструкции за безопасност
2. Съдържание на опаковката и съглобяване
3. Панорамен изглед на продукта
4. Зареждане на батерията
5. Информация на командите / Контролен панел
6. Бързо упътване
7. Регулиране на спирачките
8. Автономен и изпълнение
9. Съхранение, поддръжка и почистване
10. Техническа листовка
11. Отстраняване на проблеми
12. Отговорност и общи условия на гаранцията
13. Информация за изхвърляне

1. Инструкции за безопасност



ВНИМАНИЕ

ВАЖНО! Прочетете и следвайте внимателно следните инструкции, преди да използвате продукта. Запазете това ръководство за бъдещи справки или нови потребители.

Отделете необходимото време да научите основите на практиката, за да се избегне голям инцидент, който може да възникне през първите няколко месеца. Свържете се с търговеца за да получите подходяща подкрепа за това, как да използвате продукта правилно или да бъдете насочени към подходяща организация за обучение.

Дружеството отхвърля всякаква пряка или непряка отговорност, произтичаща от лоша употреба на продукта, нарушения, както на правилата за движение по пътищата, така и на инструкциите в това ръководство, инциденти и спорове, в следствие на неспазване на разпоредбите и на незаконни действия.

Този продукт трябва да се използва за съответните цели, трябва да се използва от едно лице, а не за превоз на пътници, следователно не може да се използва от повече от едно лице едновременно.

Не променяйте по никакъв начин предназначението на продукта, този продукт е играчка и не е подходящ за правене на каскади, състезания, транспортиране на предмети, теглене на хора, други продукти/предмети или принадлежности.

Motorbike-X трябва да се използва с повишено внимание, като винаги се спазват правилата, представени в това ръководство с инструкции и наложени от Кодекса за движение по пътищата на държавата на употреба, за да се избегнат опасностите и за да се положат максимални грижи за себе си и за другите.

ОБЩА ПРЕДУПРЕЖДЕНИЯ:

Продуктът НЕ е предназначен за деца на възраст под 3 години (36 месеца)



Опасност от поглъщане на компоненти с малки размери.

Употреба на продукта единствено под пряк надзор и наблюдение от страна на възрастен.

Трябва да се носят одобрени предпазни средства (каска, ръкавици, наколенки, налакътници и др.). Да не се използва в трафик.

Използвайте продукта с максимално внимание.

Изисква се специално умение на потребителя, за да се избегнат падания и сблъсъци с последващи повреди и наранявания на потребителя и други лица.

Винаги проверявайте общото състояние на продукта преди употреба (налягане на гумите, статус на спирачките, затягане на винтовете, зададена максимална скорост и др.).

Не използвайте при следните условия: пътища с натоварено движение или когато наскопо има превозни средства, градини с наклон, по стълби или в близост до стълби, през нощта или среда с намалена видимост, дъждовно време или друга потенциално опасна среда.



ВНИМАНИЕ

Изисквания за управление:

Модел	Motorbike-X
Тегло МИН. (Kg)	20
Тегло МАКС. (Kg)	45
Възраст МИН. *	4
Възраст МИН. *	6
Височина (cm) МИН.	80
Височина (cm) МАКС.	120

* Преди да използвате продукта, проверете и следвайте местните разпоредби, които са в сила във връзка с минималната позволена възраст на водача, ограниченията за вида на шофьорите, които могат да използват продукта и за самата употреба на самия вид продукт.

Нивото на звуково налягане (шум) по крива А към ухото на водача е по-малко от 70 dB(A).

Графична форма на предупрежденията за безопасност

За идентифициране на съобщенията за безопасност в това ръководство ще се използват следните графични предупредителни символи. Те имат функцията да привличат вниманието на читателя / потребителя, с цел правилната и безопасна употреба на продукта.



Обърнете внимание

Подчертава правилата, които трябва да се спазват, за да се избегне увреждане на продукта и/или предотвратяване на възникването на опасни ситуации.

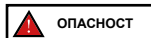

Остатъчни рискове

Подчертава наличието на опасности, които причиняват остатъчни рискове, на които потребителят трябва да обърне внимание, за да избегне нараняване или материални щети.

Предупреждения от общ характер



Важно е да се вземе под внимание, че когато се намирате на обществено място или на пътя, дори ако следвате стриктно това ръководство, не сте предпазени от наранявания, дължащи се на нарушения или неподходящи действия, предприети срещу други превозни средства, препятствия или хора. Злоупотребата с продукта или неспазването на инструкциите в това ръководство може да причини сериозни щети.

Този продукт е електрическо превозно средство. Колкото по-бързо карате, толкова по-дълго става спирачното разстояние. Аварийното спиране по хлъзгави, кални, мокри или заледени пътища може да доведе до подхлъзване на колелата и загуба на равновесие. Трябва да се поддържа подходяща скорост и безопасна дистанция от други превозни средства или пешеходци. Бъдете по-внимателни, при шофиране по непознати пътища. Не отваряйте стойката, когато използвате продукта, съществува риск от сериозно нараняване и увреждане на продукта.



При мокри пътища спирачното разстояние се увеличава, а сцеплението намалява значително в сравнение с това на сухите пътища! Шофирайте по-внимателно, като спазвате разстоянията!

За ваша собствена безопасност, винаги носете: каска, наколенки и налакътници, за да се предпазите от падане и наранявания по време на шофиране на продукта. Когато заемате продукта, накарайте шофьора да носи обезопасително оборудване и обяснете как да използва превозното средство. За да избегнете нараняване, не заемайте продукта на хора, които не знаят как да го използват. Винаги носете обувки, преди да използвате продукта.

Децата не трябва да извършват операции по почистване и/или поддръжка.

Инструкции и предупреждения относно поведението при шофиране

Условия	Подходяща/предвидена употреба	Неправилна употреба
Водачи	Един	Повече хора или животни
Обезопасително оборудване	Каска, наколенки, налакътници, светлоотразителна жилетка	Няма оборудване
Проверки преди управление	Преди всяка употреба, проверявайте спирачките и тяхната ефикасност, проверявайте налягането на гумите (вижте страната на гумата за препоръчителната стойност), износването на колелата, ускорителя и статуса на зареждане на батерията. Ако бъдат открити необичайни шумове или аномалии, не използвайте продукта и се свържете с вашия търговец или Упълномощена Служба за Техническа Поддръжка	Никога да не се проверява продуктът преди шофиране Използването на продукта при наличие на шум и аномал

Условия	Подходяща/предвидена употреба	Неправилна употреба
Вървене при бутане на продукта	Не ускорявайте Бутане при вървене по пешеходни пътеки В пренаселени зони	Натиснете подаването на газ Шофиране на превозното средство на пешеходни пътеки Шофиране на превозното средство в пренаселени зони
От спряно положение	Лицето, което управлява този продукт, трябва да може лесно да подпират и двата крака на земята, като държи кормилото на правилна височина	Да не е в състояние да поддържа продуктът спрян и в равновесие. Сядане върху продукта, когато е в ход или спрян
Управление при нормални условия	Няма предмети, висящи от кормилото	Предметите, висящи от кормилото, водят до нестабилност и могат да бъдат пречка по време на маневрите
	Шофиране с две ръце на кормилото. Да не се използват устройства като телефони, смарт часовници, музикални плейъри, слушалки	Шофиране с една ръка или без ръце Използването на устройства като телефони, смарт часовници, музикални плейъри, слушалки
	Шофиране с двата крака на платформите удобно и безопасно	Шофиране с един или повече крака извън страничните платформи
	Шофиране с каска и предпазни средства	Шофиране без каска и предпазни средства
	Шофиране под наблюдение на възрастен, не в трафика	Шофиране по магистрала, междуградски пътища Шофиране по натоварени пътища Шофиране по тротоари Шофиране в пренаселени зони Шофиране по много тежки пътища Шофиране в близост до: клисури, наклони, пристанища, море, езера и реки
	Спазвайте местните разпоредби и кодекса за движение по пътищата	Неспазване на разпоредбите в сила и кодекса за движение по пътищата
	Винаги гледайте напред и обръщайте внимание на всички препятствия, превозни средства и пешеходци наблизо	Разсейване по време на шофиране
	Променяйте посоката, като се уверите, че ви виждат, като намалете скоростта Във всеки случай, предвидете траекторията и намалете скоростта, като спазвате кодекса за движение по пътищата и най-уязвимите Винаги използвайте индикатори за посока, ако са предвидени на продукта	Сменяна на посоката рязко с висока скорост, без да сте уверени, че ви виждат Спирането и завиването едновременно правят превозното средство нестабилно Не използване на индикатори за посока
	Намаляване в присъствието на пешеходци	Ускоряване или поддържане на постоянна скорост в присъствието на пешеходци
Нередовни пътни условия: изкуствени неравности / стъпала / неравна пътна настилка	Шофиране с умерена скорост Свийте леко коленете си за по-добро поемане на ударите, когато преминавате неравна повърхност.	Шофиране с висока скорост Ускоряване върху неравности и улуци, слизане по стъпала, прескачане на препятствия, качване по тротоари, твърдо шофиране.

Условия	Подходяща/предвидена употреба	Неправилна употреба
Поведение: при завой, спускане, при наличие на препятствия, превозни средства и пешеходци наблизо	Спазвайте безопасна дистанция Спрете да ускорявате/Спирайте и намалете скоростта Шофирайте с умерена скорост и спирайте по безопасен начин Обърнете внимание на вратите и другите препятствия на височина	Не спазване на безопасна дистанция Ускоряване Шофиране с висока скорост, внезапно спиране Минаване под препятствия на височина
Условия на видимост	Шофиране, само ако има достатъчно светлина, за безопасно шофиране.	Шофиране в неблагоприятни условия на светлина при изключени светлини и без използване на светлоотразителна жилетка или тиранти
Метеорологични условия	Шофиране при оптимални метеорологични условия (без дъжд)	Управление при неблагоприятни условия: при дъжд, когато вали сняг, в присъствието на лед или кал по пътя, силен вятър, в случай на мъгла.
Паркиране	В специални зони, без да се затруднява движението на превозни средства и пешеходци Върху гладки повърхности, осигуряващи стабилност Изключете продукта и винаги използвайте устройство за аларма. Използвайте предоставената стойка	Навсякъде, пречейки на движението на превозни средства и пешеходци Върху неравни повърхности и без осигуряване на стабилност Да се оставя продуктът включен, без надзор, без устройство за аларма
Да се практикуват екстремни спортове/каскади	НЕ	ДА Шофиране в близост до: клисури, наклони, пристанища, море, езера и реки Шофиране в локви Състезания с други превозни средства
Да се подлага продукта на силни удари	НЕ	ДА да се хвърлят върху него неща или хора, да се хвърля от стъпала или от високо

Какво да направите след падане:

Проверете дали лостът на газта функционира правилно. За да направите това, ускорете и забавете няколко пъти.

Винаги проверявайте дали спирачките работят правилно. За да направите това, слезте от продукта, избутайте продукта напред и натиснете спирачка, за да се уверите, че той отговаря на командите.



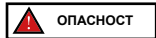

Уверете се, че всички компоненти на превозното средство са на място и са надеждно обезопасени.

Проверете износването и налягането на гумите (вижте страната на гумата за препоръчителната стойност). Проверете спирачките и кабелите за износване.

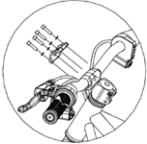

Спирачките могат да се нагреят по време на употреба. Не докосвайте след употреба.

2. Съдържание на опаковката и сглобяване

Модел	Референтна фигура	В опаковката	Указания
Motorbike-X		<ul style="list-style-type: none"> - 1 бр. лапа на кормилото - 4 бр. винтове за лапата на кормилото - 2 бр. степенки - 4 бр. пластмасови покрития - 3 бр. ключ шестограм - 2 бр. гаечни ключа - 4 бр. винтове за закрепване на степенките - 2 бр. винтове за закрепване на покритията - 1 бр. зарядно устройство 	<p>1. Предно колело:</p>  <p>Лост за бързо откачване</p> <p>Монтирайте колелото върху предната вилка по посоката, указана от стрелката.</p> <p>След като сте монтирали предното колело, завъртете лоста за бързо откачване по часовниковата стрелка колкото е необходимо и накрая го сгънете навътре, за да го блокирате.</p> <p>2. Кормило:</p>  <p>Както е показано на фигурата, използвайте ключа шестограм, за да затегнете лапата за закрепване на кормилото с четирите винта и шайби, като спазвате въртящ момент на затягане от 9Nm.</p> <p>3. Степенки:</p>  <p>Поставете степенката с включена стойка от лявата страна, така че да съвпадне със съответните отвори, разположени върху рамата, поставете двата винта и ги затегнете (вижте фигурата).</p>

Модел	Референтна фигура	В опаковката	Указания
Motorbike-X			<p>Поставете степенката на противоположната страна, така че да съвпадне със съответните отвори, разположени върху рамата, поставете двата винта и ги затегнете (вижте фигурата).</p> <p>4. Пластмасови покрития с черен цвят:</p>  <p>Приближете и поставете черните странични покрития, като се уверите, че спазвате правилната посока (вижте фигурата), поставете винта и го затегнете, колкото е необходимо.</p> <p>5. Цветни пластмасови покрития жълти:</p>  <p>Приближете и монтирайте жълтото покритие под формата на пръстен, така че да съвпадне с рамата (вижте фигурата). Повторете операцията от противоположната страна.</p>

Стъпки, които да се изпълнят, след като сте извадили продукта от опаковката:

- Монтирайте предното колело
- Монтирайте кормилото
- Монтирайте пластмасовите покрития
- Проверете налягането на гумите (вижте отсрани на гумата, за да узнаете препоръчителната стойност).



Сглобете продукта правилно.

Преди да използвате превозното средство, уверете се, че сте монтирали правилно частите на превозното средство и сте проверили работата на електронната инсталация:

- **Предно колело:** Проверка на затягането и стабилността

- **Кормило:** Проверка на затягането и стабилността
- **Платформи:** Проверете стабилността на стойката и на платформите
- **Лост на спирачка:** Проверете действието на спирачката (раздел 7)
- **Седалка:** Проверете височината и стабилността на седалката
- **Електронна инсталация:** Проверете функционирането на превозното средство (раздел 5)

Ако при сглобяването бъдат открити фабрични дефекти, неясни проходи или затруднения при самото сглобяване или при настройките, не шофирайте превозното средство и се свържете с търговеца или посетете уебсайта www.vr46e-mobility.com за техническо обслужване.

Не използвайте аксесоари и/или допълнителни части, които не са одобрени от производителя.

Дръжте децата далеч от пластмасови части (включително опаковъчни материали) и малки части, които могат да причинят задушаване. Забранено е да променят или трансформират продукта или неговите части, по какъвто да е начин, това може да увреди ефективността, структурата и да причини повреди. Елиминирайте всички остри ръбове, дължащи се на неправилна употреба, счупване или повреда на продукта. Ако забележите фабрични дефекти, необичайни шумове или аномалии, не шофирайте превозното средство и се свържете с търговеца или посетете www.vr46e-mobility.com за техническа помощ.

3. Панорамен изглед на продукта

С оглед на непрекъснатото технологично развитие, производителят си запазва правото да променя продукта без предизвестие, без това ръководство да се актуализира автоматично.

За информация и справка с ревизиите на това ръководство посетете уебсайта www.vr46e-mobility.com

Motorbike-X



- | | |
|---------------------|-------------------------------------|
| 1. Лост на спирачка | 9. Регулиране на веригата |
| 2. Контролен панел | 10. Спирачка с барабан |
| 3. Колче | 11. Верига (вътрешна) |
| 4. Рама | 12. Стойка |
| 5. Седалка | 13. Капак на батерията |
| 6. Задни светлини | 14. Акумулаторна батерия (вътрешна) |
| 7. Джанта | 15. Предна вилка |
| 8. Гума | |

4. Зареждане на батерията

ВНИМАНИЕ

При първата употреба заредете продукта на 100%. Уверете се, че продуктът, зарядното устройство и портът за зареждане са сухи. Дейността трябва да бъде извършена само от възрастен човек.

Инструкции:

- Изключете продукта

Модел	Референтна фигура	Инструкции
Motorbike-X	 <p>Порт за зареждане</p> <p>Индикатор за статус на зареждане</p> <p>A</p> <p>B</p>	<ol style="list-style-type: none"> 1. Преди да заредите превозното средство, уверете се, че сте го изключили. 2. Отворете гумената капачка, разположена на порта за зареждане (от вътрешната страна на рамката). 3. Първо включете щепсела (A) на зарядното устройство в контакта, след което свържете конектора (B) към порта за зареждане на превозното средство. 4. Когато батерията е заредена (зелен индикатор), измъкнете конектора на зарядното устройство, не забравяйте да поставите отново гумената капачка в порта за зареждане. <div style="border: 1px solid black; padding: 5px; margin-top: 10px;"> <p>ВНИМАНИЕ</p> <p>Червената светлина на захранващото устройство ще премине в зелено, когато операцията по зареждане приключи.</p> </div>

Използвайте предоставеното зарядно устройство CAMO за зареждане на този продукт

ВНИМАНИЕ

Модел	Модел на зарядно устройство за батерия	Напрежение на изход	Време на зареждане
Motorbike-X	CP2515	25,2V 1,5 A	3-4 часа

Използването на друг тип зарядно устройство може да повреди продукта или да създаде други потенциални рискове. Никога не зареждайте продукта без надзор. Не включвайте продукта, докато го зареждате.

След всяка употреба, зареждайте напълно батерията, за да удължите експлоатационния ѝ живот. Не презареждайте продукта веднага след употреба. Оставете продукта да се охлади за един час преди зареждане.

Продуктът не трябва да се зарежда за продължителни периоди. Презареждането намалява живота на батерията и носи допълнителни потенциални рискове.

Препоръчително е да не позволявате на превозното средство да се изтощи напълно, за да се предотврати повреда на батерията.

Щетите, причинени от липса на продължително зареждане, са необратими и не са обхванати от ограничената гаранция. След като повредата е настъпила, батерията не може да бъде презаредена (демонтажът на батерията от неквалифициран персонал е забранен, тъй като това може да доведе до токов удар, късо съединение или дори до големи инциденти, свързани с безопасността).

Ако отсъствате за определен период, например за ваканция и се предоставя устройството на трети лица, оставете го в статус на частично зареждане (20-50% зареждане), не напълно заредено.

Извършвайте редовна визуална проверка на зарядното устройство и кабелите на зарядното устройство. Ако кабелът на зарядното устройство има видими повреди, не го използвайте, за да избегнете по-нататъшни повреди и/или рискове, моля, свържете се с нас за подмяна.

Предупреждения за батерията

Батерията се състои от литиево-йонни клетки и химични елементи, които са опасни за здравето и околната среда. Не използвайте продукта, ако той излъчва миризми, вещества или прекомерна топлина. Не изхвърляйте продукта или батерията заедно с битовите отпадъци. Крайният потребител носи отговорност за обезвреждането на електрическо и електронно оборудване и батерии в съответствие с всички приложими разпоредби.

Избягвайте използвани батерии, дефектни и/или неоригинални батерии от други модели или марки.

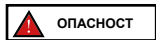

Не оставяйте батерията близо до огън или източници на топлина. Риск от пожар и експлозия. Не отваряйте и не разглобявайте батерията, не удряйте, не хвърляйте, не пробивайте и не прикрепяйте предмети към батерията.

Не докосвайте никакви вещества, изтичащи от батерията, тъй като тя съдържа опасни вещества. Не позволявайте на деца или животни да докосват батерията.

Не презареждайте и не поставяйте в късо съединение акумулатора. Риск от пожар и експлозия.

Не потапяйте и не излагайте батерията на вода, дъжд или други течни вещества. Не излагайте батерията на пряка слънчева светлина, на прекомерна топлина или студ (например, не оставяйте продукта или батерията в автомобил на пряка слънчева светлина за продължителен период от време), в среда, съдържаща експлозивни газове или пламъци.

Не транспортирайте и не съхранявайте батерията заедно с метални предмети като фиби, колиета и др. Контактът между метални предмети и контактите на батерията може да доведе до къси съединения, водещи до телесни повреди или смърт.

5. Информация на командите / Контролен панел

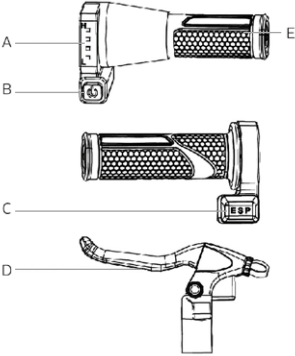
Модел	
Motorbike-X	<div style="display: flex; align-items: center;"> <div style="flex: 1;">  <p>The diagram shows three views of the control panel. Label A points to the battery level indicator on the top left. Label B points to the On/Off button on the bottom left. Label C points to the mode selector (E-S-P) on the bottom right. Label D points to the throttle grip on the right. Label E points to the battery pack on the right side.</p> </div> <div style="flex: 2;"> <p>A. Индикатор за нивото на батерията: указва статуса на остатъчното зареждане на батерията*.</p> <p>B. Бутон On/Off : натиснете за да включите/изключите превозното средство.</p> <p>C. Превключвател на режим E-S-P, селектор за избор на режим на скорост:</p> <ol style="list-style-type: none"> 1. E (лесно): 8Km/h (възраст 4-6) за неопитни потребители 2. P (практика): 12Km/h (възраст 4-6) за експерти 3. S (спорт): 16km/h (възраст 6+) за експерти <p>D. Спирачен лост: задържете натиснат лоста, за да забавите и/или спрете превозното средство.</p> <p>E. Ръчка на ускорител: завъртете, за да ускорите или забавите.</p> <p>* Когато последната лента мига, показва, че трябва да се зареди незабавно батерията.</p> </div> </div>

6. Бързо упътване

- При първата употреба заредете продукта на 100%.
- Проверете налягането на гумите (вижте страната на гумата за да узнаете препоръчителната стойност). В случай, че продуктът не достигне най-малко 60% от обявените километри или не достигне максималната скорост през първите три месеца на употреба, е вероятно колелата отново да са спаднали, поради което налягането трябва да бъде възстановено, както е посочено.
- Извършете проверка на спирачката.
- Включете превозното средство.
- Позиционирайте превозното средство върху равна повърхност.
- Качете се на превозното средство и дръжте кормилото здраво с двете си ръце, дайте лек тласък и ускорете.



ВНИМАНИЕ

- По време на управление на продукта, наклоняйте тялото в посоката на движение по време на завой и бавно завъртайте кормилото.
- За да спрете продукта, отпуснете педала на газта и натиснете лоста на спирачката.
- За да слезете, първо спрете напълно превозното средство. Слизането от Motorbike-X в движение, може да доведе до нараняване.
- Преди всяко използване проверявайте спирачката и нейното износване, проверявайте налягането на гумите (вижте страната на гумата за препоръчителната стойност), износването на колелата, ускорителя и статуса на зареждане на батерията.

7. Регулиране на спирачката

Модел	
Motorbike-X	<div data-bbox="225 171 412 221" style="border: 1px solid black; padding: 2px; display: inline-block;"> ВНИМАНИЕ</div> <div data-bbox="364 200 826 463" style="text-align: center;"><p data-bbox="526 200 654 218">Винт за регулиране</p></div> <p data-bbox="240 439 360 471">(A) Регулиране на кабел на спирачка</p> <p data-bbox="816 439 975 471">(B) Кабелен регистър на управление на спирачка</p> <p data-bbox="219 506 986 564">Развийте гайката (А), за да я разхлабите (когато е твърде затегната) или издърпайте (когато е твърде разхлабена) спирачния кабел, като в противен случай можете да я регулирате и от кабелния регистър на спирачния лост (В).</p>

8. Автономен и изпълнение

Максималната автономност и експлоатационните характеристики на превозното средство зависят от няколко променливи:

Терен: управлението по гладка настилка води до по-голяма автономност и ефективност, в сравнение с шофирането по неравни пътища и изкачването на наклони.

Тегло на потребител: колкото по-голямо е теглото, толкова по-малко автономност и ефективност ще има превозното средство.

Температура: карането Motorbike-X в много студена или гореща среда, влияе на автономията и ефективността.

Скорост и стил на шофиране: плавното и постоянно шофиране увеличава автономността. Непрекъснатите ускорения, забавяния и маневри значително намаляват автономията. По-ниската скорост разширява обхвата.

Поддръжка: навременното презареждане, правилната поддръжка и редовната проверка на налягането на гумите (виж референтната стойност в раздел 10) увеличават автономността и осигуряват постоянно поддръжане на характеристиките с течение на времето.

Нивото на зареждане на батерията влияе на ефективността, колкото по-ниско е нивото, толкова по-ниска е ефективността на скоростта, особено при наличие на изкачването на наклони.

9. Съхранение, поддръжка и почистване

Ако по тялото на продукта има петна, избършете ги с влажна кърпа. Ако петната не се отстраняват, нанесете върху тях неутрален сапун, изчеткайте с четка за зъби и след това избършете с влажна кърпа. Ако има драскотини по пластмасовите компоненти, използвайте шкурка или друг абразивен материал, за да ги отстраните. Не почиствайте продукта с алкохол, бензин, керосин или други корозивни и летливи химически разтворители, за да избегнете сериозни повреди. Не измивайте продукта с водна струя

под високо налягане. При почистване се уверете, че продуктът е изключен, зареждащият кабел е изключен и гумената капачка е затворена, тъй като проникването на вода може да предизвика токов удар или други сериозни проблеми. Проникването на вода в батерията може да доведе до повреда на вътрешните вериги, риск от пожар или експлозия. Ако имате някакви съмнения, че има проникване на вода в батерията, незабавно спрете да използвате батерията и я върнете в отдел техническа поддръжка или на вашия търговец за проверка.

Когато продуктът не се използва, съхранявайте го на сухо и хладно място. Не го съхранявайте на открито или вътре в автомобил за продължителен период от време. Прекомерната слънчева светлина, прегряването и прекомерният студ ускоряват стареенето на гумите и компрометират полезния живот както на продукта, така и на батерията. Не я излагайте на дъжд или вода, нито я потапяйте и измивайте с вода.

Проверявайте редовно затягането на различните болтови елементи, по-специално на осите на колелата, системата за сгъване и транспортиране, кормилната уредба, спирачната система, доброто състояние на рамката, вилите и амортизаторите. Гайките и всички други самозатягащи фиксиращи елементи, могат да загубят своята ефективност, следователно трябва периодично да се проверяват и затягат тези компоненти.

Както всички механични компоненти, този продукт също подлежи на износване и силни натоварвания. Различните материали и компоненти могат да реагират на износване или стрес от натоварване по различни начини. Ако експлоатационният живот на даден компонент е превишен, той може да се счупи внезапно, причинявайки нараняване на проводника. Всяка форма на пукнатина, драскотина или промяна на цвета в силно натоварени зони показва, че животът на компонента е достигнат и трябва да бъде заменен.

Проверете статуса на износване на гумите: не трябва да има разрези, пукнатини, чужди тела, необичайно подуване, липса на части и други повреди. За налягането на гумите, направете справка със стойността от страната на гумата (препоръчителна стойност).

Не се опитвайте да разглобите или ремонтирате продукта самостоятелно. Подмяната на всички компоненти на Motorbike-X трябва да се извърши от упълномощената служба по техническо обслужване, за да научите повече, свържете се със своя търговец или посетете уебсайта www.yr46e-mobility.com

10. Техническа листовка

Обща информация	
Motorbike-X	
Рама	Стомана
Окачвания	Централно
Скорост*	Lv1: 8km/h - възраст 4-6 години за начинаещи Lv2: 12km/h - възраст 4-6 години за експерти Lv3: 16km/h- възраст 6 години за експерти Скоростта е свързана с остатъчния заряд на батерията и с натоварването.
Спирачки	Спирачка със заден барабан
Гуми	Мярка: 16" x 2.4 с въздушна камера Налягане:40 PSI / 2.76 BAR
Максимално натоварване	45kg
Водач	4-6 години - Употреба на продукта само под наблюдение на възрастен. Не е подходящ за деца под 3 годишна възраст  Необходимо е да се носят предпазни средства. Да не се използва в трафик. Проверете правилата, които са в сила във вашата държава
Работна температура	0°C / 45°C
Време на зареждане	около 3-4 часа
Автономия**	До ± 8 Km
Електрическа система	
Максимална мощност Мотор	0.15kW; 150W Безчетков
Максимална мощност на Мотор	0.38Kw; 380W
Дисплей	LED индикатор
Батерия	21,6V 5.2Ah 112.3Wh
Граница на ток	16A
Светлини	Задна светодиодна
Функционалност	Няма Приложение
Размери	
Нето тегло	15.5kg
Брутно тегло	19kg
Размери на отворения продукт	1215x550x613mm
Размери на опаковката	1113x245x475mm

* Винаги спазвайте кодекса за движение по пътищата и правилата за движение, които са в сила в държавата на движение.

** Подлежи на промяна, в зависимост от теглото на водача, на пътните условия и на температурата.

11. Отстраняване на проблеми

Проблем	Причина	Отстраняване
Моторът прегрява	Работна температура прекалено Аномалия на мотора	Не го докосвайте и оставете да се охлади за поне 30 минути, преди да рестартирате системата Искане за техническо обслуж
Задвижващото колело не се върти	Грешка в датчика на спирачката Моторът е блокиран	Един дефектен датчик на спирачките може да доведе до непреднамерено спиране на велосипеда. Проверете и, ако е необходимо, почистете улея на спирачния лост с четка. Уверете се, че спирачният кабел бавно се връща в първоначалната си позиция след всяко спиране. Ако проблемът продължи, изискайте техническа намеса. Искане за техническо обслужване
Моторът се изключва, докато работи	Прегряване на мотора	Спрете превозното средство и изчакайте да се охлади за поне 30 минути. Искане за техническо обслуж
След зареждане продуктът не се включва или изключва след няколко километра.	Повредена батерия	Искане за техническо обслужване
Батерията не се зарежда или продуктът не се включва	Електрически проблем Повредено зарядно устройство Кабели и проводници	Искане за техническо обслужване Сменете зарядното устройство Поискайте техническа намеса. Вътрешното разхлабване на кабели и проводници също може да бъде причина за този проблем. Свържете се с местното представителство, за да отстраните проблема.

12. Отговорност и условия на гаранцията

Купувачът поема всички рискове, свързани с неизползването на каска и други защитни устройства. Купувачът има задължението да спазва действащите местни разпоредби по отношение на:

1. минимална възраст, разрешена за водача,
2. ограничения за типа водачи, които могат да използват продукта
3. всички други аспекти, свързани с регламенти

Купувачът е длъжен също така да поддържа продукта чист и в перфектно състояние на ефективност и поддръжка, да извършва внимателно проверките за безопасност на негова отговорност, както е описано в предходните раздели, да не подправя продукта по никакъв начин и да съхранява цялата документация, свързана с поддръжката.

Фирмата не носи отговорност за щети, причинени и по причинени и по никакъв начин не носи отговорност за щети, причинени на имуществото или лица, в случаите, когато:

- продуктът се използва неправилно или не отговаря на инструкциите в ръководството за употреба;
- продуктът, след закупуване, е променен или подправен във всички или някои от неговите компоненти.

В случай на неизправност на продукта поради причини, които не се дължат на неправомерно поведение на водача и в случай, че желаете да се запознаете с общите условия на гаранцията, моля, свържете се с търговеца или посетете сайта www.vr46e-mobility.com

Винаги се изключват от обхвата на Правната гаранция на Продуктите, евентуални повреди или неизправности, причинени от случайни събития и/или дължащи се на отговорност на Купувача или от употреба на Продукта, която не съответства на предвидената употреба и/или на разпоредбите на техническата документация, приложена към Продукта, или поради липса на настройка на механичните части, естествено износване на носещите материали или причинени от грешки в сглобяването, липса на поддръжка и/или тяхната употреба, които не отговарят на инструкциите.

Например, трябва да се счита, че следните елементи са изключени от правната гаранция, свързана с Продуктите:

- щетите, причинени от сблъсъци, случайни падания или удари, пробиви;
- щетите, дължащи се на употреба, излагане или разполагане в неподходяща среда (напр. наличие на дъжд и/или кал, излагане на влажност или прекомерен източник на топлина, контакт с пясък или други вещества)
- щетите, причинени от липса на настройка за въвеждане в експлоатация и/или поддръжка на механични части, механични дискови спирачки, кормило, гуми и др.; неправилен монтаж и/или неправилно сглобяване на части и/или компоненти
- естественото износване на материали, подлежащи на износване: механични дискови спирачки (напр. подложки, клеши, дискове, кабели), гуми, платформи, уплътнения, лагери, LED светлини и крушки, стойки, копчета, калници, гумени части (платформа), кабелни съединители, маски и лепила и др.;
- неправилна поддръжка и/или неправилно използване на акумулатора на Продукта;
- подправяне и/или форсиране на части от Продукта;
- поддръжка или неправилна модификация на Продукта;
- неправилното използване на Продукта (напр. прекомерно натоварване, използване в състезания и/или за търговски дейности по отдаване под наем или отдаване под наем);
- поддръжка, ремонт и/или технически интервенции върху Продукта, извършвани от неупълномощени трети лица;
- щети на Продуктите, произтичащи от транспортиране, ако се извършват от Купувача;
- щети и/или дефекти от употребата на неоригинални резервни части.

Моля, консултирайте последната версия на гаранционните условия, достъпна на сайта:

<https://www.vr46e-mobility.com/support/>

13. Информация за изхвърляне



ВНИМАНИЕ

Обработка на излязло от употреба електрическо или електронно оборудване (приложимо във всички държави от Европейския съюз и в други европейски системи със система за разделно събиране)

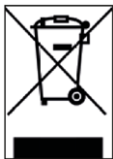

Този символ върху продукта или върху опаковката показва, че този продукт не трябва да се третира като домакински отпадък, а трябва да бъде предаден в съответния събирателен пункт за рециклиране на електрическо и електронно оборудване (RAEE).

Като се погрижите за правилното изхвърляне на този продукт, вие ще помогнете за предотвратяването на възможни негативни последици за околната среда и за здравето, които могат да настъпят в следствие на неподходящо изхвърляне. Рециклирането на материали спомага за опазването на природните ресурси.

За по-подробна информация относно рециклирането и обезвреждането на този продукт можете да се свържете с местната служба за обезвреждане на отпадъци или с търговския обект, където сте го закупили.

Във всички случаи е необходимо да се извърши унищожаването в съответствие с действащите разпоредби в Държавата на покупката.

По-специално, потребителите са задължени да не изхвърлят електрическото и електронно оборудване като битови отпадъци, но трябва да участват в разделното събиране на този вид отпадъци чрез два метода на предаване:

- в общинските събирателни центрове (наречани още Еко-площадки, екологични острови), директно или чрез общинските събирателни служби, където има такива;
- в пунктовете за продажба на ново електрическо и електронно оборудване.

Тук могат да се предадат безплатно електрически-електронни уреди с малки размери (с най-дългата страна под 25 cm), докато тези с по-големи размери, могат да бъдат предадени в режим 1 към 1, следователно се предава старият продукт в момента на закупуването на нов със същите функции.

Освен това, режимът 1 към 1, винаги е гарантиран по време на закупуването от потребителя на ново електрическо или електронно оборудване, независимо от размера на оборудването.

В случай на неправилно изхвърляне на електрическо или електронно оборудване, могат да се прилагат санкциите, предвидени от действащото законодателство в областта на опазването на околната среда (италианското законодателство, необходимо е да се проверят действащите разпоредби в страната на използване/изхвърляне на превозното средство).

Когато електрическото или електронно оборудване съдържа батерии или акумулатори, те трябва да бъдат отстранени и да подлежат на специфично разделно събиране.



ВНИМАНИЕ

Обработка на изразходваните батерии (приложима във всички държави от Европейския съюз и в други европейски системи със система за разделно събиране)



Този символът върху продукта или върху неговата опаковка посочва, че продуктът не може да бъде считан за обикновен битов отпадък. При някои видове батерии, този символ може да се използва в комбинация с химичен символ.

Добавят се химически символи за живак (Hg) или олово (Pb), ако батерията съдържа повече от 0.0005% живак или 0.004% олово.

Като се погрижите за правилното изхвърляне на батериите, вие ще помогнете за предотвратяването на възможни негативни последици за околната среда и за здравето, които могат да настъпят в следствие на неподходящо изхвърляне. Рециклирането на материали спомага за опазването на природните ресурси.

При продукти, които от съображения за безопасност, производителност или защита на данните изискват фиксирана връзка с вътрешна батерия/акумулатор, те трябва да бъдат заменени само от квалифициран обслужващ персонал.

Предайте продукта в края на срока му на годност в пунктове за събиране, подходящи за изхвърляне на електрическо и електронно оборудване: това гарантира, че батерията вътре също се третира правилно.

За по-подробна информация относно изхвърлянето на изразходената батерия или продукт, можете да се свържете с местната служба за обезвреждане на отпадъци или с търговския обект, където сте го закупили.

Във всички случаи е необходимо да се извърши унищожаването в съответствие с действащите разпоредби в Държавата на покупката.

ي هذا الدليل للمنتج التالي :

Motorbike-X

دليل الاستخدام

ترجمة التعليمات الأصلية

نشكركم على اختياركم هذا المنتج.

للمعلومات والدعم الفني والمساعدة والإطلاع على الشروط العامة
بشأن www.vr46e-mobility.com للضمان ، اتصل بالموزع في منطقتك أو تفضل بزيارة الموقع

www.urbanemobility.com قطع الغيار تفضل بزيارة الموقع

الفهرس

1. تعليمات السلامة
2. محتوى العبوة والتجميع
3. نظرة عامة على المنتج
4. إعادة شحن البطارية
5. معلومات عن أدوات التحكم / لوحة التحكم
6. دليل سريع
7. ضبط الفرامل
8. مدة البطارية ومعدلات الأداء
9. الحفظ والصيانة والنظافة
10. الوثيقة الفنية
11. حل المشكلات
12. المسؤولية وشروط الضمان العامة
13. معلومات بشأن التخلص

1. تعليمات السلامة



تنبيه

هام! اقرأ بعناية التعليمات التالية واتبعها قبل استخدام المنتج. احفظ هذا الدليل حتى تتمكن أنت أو المستخدمين الجدد من الرجوع إليه في المستقبل.

خذ الوقت الكافي لتعلم قواعد الممارسة من أجل تفادي أي حادث خطير والذي يمكن أن يحدث في الأشهر الأولى. اتصل بالموزع في منطقتك لتلقي الدعم المناسب بشأن طرق الاستخدام الصحيحة للمنتج أو لتوجيهك إلى مؤسسة تدريب مناسبة.

تُغيب الشركة نفسها من أية مسؤولية مباشرة أو غير مباشرة ناتجة عن الاستخدام السيء للمنتج وعن عدم الامتثال بما يتعلق بكل من لوائح الطرق والتعليمات الواردة في هذا الدليل والناتجة عن الحوادث والتراعات الناشئة عن عدم الالتزام باللوائح وعن الإجراءات غير القانونية.

يجب استخدام هذا المنتج للأغراض الترفيهية ويجب استخدامه من قبل شخص واحد فقط ولا يجب استخدامه لنقل الركاب، وبالتالي لا يجوز استخدامه من قبل أكثر من شخص واحد في نفس الوقت.

لا تغير الغرض من استخدام المنتج بأي شكل من الأشكال، هذا المنتج عبارة عن لعبة وغير مناسب لممارسة الأكروبات أو المسابقات أو نقل الأشياء أو جر الأشخاص أو المنتجات/المواد الأخرى أو الملحقات.

بحذر، مع الالتزام دائماً بالقواعد الواردة في دليل التعليمات هذا والتي يفرضها قانون الطريق في بلد السير، من أجل Motorbike-X يجب استخدام تجنب الأخطار ومن أجل العناية القصوى بنفسك وبالآخرين.

تحذيرات عامة



المنتج غير مخصص للأطفال الذين تقل أعمارهم عن 3 سنوات (36 شهراً)؛ خطر بلع مكونات صغيرة الحجم.

استخدم المنتج فقط تحت مراقبة وإشراف مباشرين من قبل شخص بالغ.

من الضروري ارتداء أدوات الحماية المعتمدة (الخوذة، القفازات، واقيات الركبة، واقيات المرفق، الخ). لا يُستخدم وسط حركة المرور.

استخدم المنتج بأقصى درجات الحيطة والانتباه.

يتطلب الاستخدام مهارة خاصة للمستخدم لتجنب السقوط والصدمات مع ما يلحق بذلك من أضرار وإصابات على المستخدم والغير.

تحقق دائماً من الحالة العامة للمنتج قبل الاستخدام (ضغط الإطارات، حالة الفرامل، ربط السامير، السرعة القصوى المضبوطة، الخ).

لا تستخدمه في الظروف التالية: الطرق المنكبة بالمرور أو عندما تسير المركبات أو عند وجود درجات منحدره أو على السلم أو بالقرب منه أو في البيئات الليبية أو ذات الرؤية الضعيفة أو في الطقس الممطر أو في أية بيئة أخرى ربما تكون خطيرة.



تنبيه

اشتراطات القيادة:

الموديل	Motorbike-X
(الحد الأدنى للوزن) (كجم)	20
(الحد الأقصى للوزن) (كجم)	45
*الحد الأدنى للتعمر	4
الحد الأقصى للتعمر*	6
الارتفاع (سم) الحد الأدنى	80
الارتفاع (سم) الحد الأقصى	120

قبل استخدام المنتج، اطلع على اللوائح المحلية السارية بشأن الحد الأدنى للعمر المسموح به للسائق والقيود المتعلقة بنوع السائقين الذين يجوز لهم* استخدام المنتج وبشأن استخدام هذا النوع من المنتجات واتبعها.

شكل بياني لتحذيرات السلامة

من أجل تحديد رسائل السلامة في هذا الدليل، سيتم استخدام رموز الإشارة التصويرية التالية. إنها تقوم بوظيفة جذب انتباه القارئ/المستخدم من أجل تحقيق الاستخدام الصحيح والأمن للمنتج.

توضيح الانتباه



يوضح القواعد المطلوب الالتزام بها لتجنب إتلاف المنتج و/أو منع حدوث مواقف خطيرة

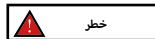

المخاطر المتبقية

يوضح وجود أخطار والتي تسبب مخاطر متبقية والتي يجب على المستخدم أن يولي الانتباه لها لتفادي الإصابات أو الأضرار المادية

تحذيرات عامة



من المهم أن تضع في اعتبارك أنه عند تواجدك في مكان عام أو على الطريق، حتى إذا اتبعت هذا الدليل بحذافيره، فإنك لست مخصصاً ضد الإصابات الناتجة عن الانتهاكات أو الإجراءات غير المناسبة المتخذة تجاه مركبات أخرى أو عوائل أو أشخاص. يمكن أن يتسبب الاستخدام السيئ للمنتج أو عدم الالتزام بالتعليمات الواردة في هذا الدليل في حدوث أضرار جسيمة

هذا المنتج عبارة عن عربة كهربائية. كلما زادت سرعة قيادتها، كلما طالت المسافة اللازمة للفرملة. يمكن أن تؤدي الفرملة الطارئة على الطرق الزلقة أو الموحلة أو المبللة أو المغطاة بالثلوج إلى انزلاق العجلات وفقدان التوازن. من الضروري الحفاظ على سرعات مناسبة ومسافة آمنة من المركبات الأخرى أو المشاة. يجب إيلاء المزيد من الانتباه عند القيادة

على الطرق غير المعروفة. لا تفتح الحامل أثناء استخدام المنتج، يمكن أن ينشأ خطر حدوث أضرار شخصية جسيمة أو تلفيات شديدة بالمنتج



أعلى الطرق المبللة، تزيد مساحة الفرملة ويقف الانصاق بالأرض بشكل ملحوظ بالمقارنة بالطرق الجافة! قم بالقيادة بحذر أكبر، مع الالتزام بالمسافات من أجل سلامتك، ارتد دائماً خوذة وواقبات الركبة وواقبات اليرقن لحماية نفسك من حالات السقوط المحتملة ومن الإصابات أثناء قيادة المنتج. عند إعادة المنتج، اطلب من القائد ارتداء معدات السلامة وشرح له كيفية استخدام المركبة. من أجل تفادي الإصابات، لا تُعبر المنتج إلى أشخاص مجهولون كيفية استخدامه. ارتد دائماً الحذاء قبل استخدام المنتج

يجب ألا يُنفذ الأطفال عمليات النظافة و/أو الصيانة

تعليمات وتحذيرات بشأن السلوك أثناء القيادة

الشروط	الاستخدام المناسب/المحدد	استخدام غير مناسب
القائدون	واحد	عدة أشخاص أو حيوانات
معدات السلامة	الخوذة، واقبات الركبة، واقبات المرفق، السترة العاكسة للضوء	لا توجد معدات
الفحص قبل القيادة	قبل كل استخدام، افحص الفرامل وكفاءتها وافحص ضغط الإطارات (انظر إلى جانب الإطار للتعرف على القيمة الموصى بها)، تأكد من عدم تآكل العجلات، افحص السُرْع وحالة شحن البطارية	عدم فحص المنتج مطلقاً قبل القيادة
	إذا لاحظت ضوضاء غير معتادة أو أي خلل، لا تستخدم المنتج واتصل بالموزع في منطقتك أو خدمة الدعم الفني المعتمدة	استخدام المنتج في وجود ضوضاء وعبء

الشروط	الاستخدام المناسب/المحدد	استخدام غير مناسب
السير مع دفع المنتج	عدم الإسراع ادفع مع السير على خطوط عبور المشاة في المناطق شديدة الازدحام	الضغط على التسريع قيادة العربة على خطوط عبور المشاة قيادة العربة في المناطق شديدة الازدحام
في وضع الوقوف	يجب أن يتمكن الشخص الذي يقود هذا المنتج بإسناد كلتا قدميه على الأرض بسهولة مع الإمساك بالمقود على ارتفاع صحيح	عدم القدرة على الحفاظ على المنتج واقفاً ومتوازناً الجلوس على المنتج وهو يسير أو وهو متوقف

الشروط	الاستخدام المناسب/المحدد	استخدام غير مناسب
	لا تعلق أي شيء في المقود	تسبب الأشياء المعلقة بالمقود عدم الاستقرار ويمكن أن تسبب إعاقة أثناء المناورة
	قم بالقيادة بكلتا يديك على المقود ،لا تستخدم أجهزة مثل الهاتف الساعات الذكية ومشغلات الموسيقى وسماعات الرأس	القيادة بيدٍ واحد فقط أو بدون اليدين استخدام أجهزة مثل الهاتف والساعات الذكية ومشغلات الموسيقى وسماعات الرأس
	القيادة بكلتا القدمين على الدواسات بطريقة مريحة وأمنة	القيادة بقدم واحدة أو أكثر خارج الدواسات الجانبية
	القيادة بالخوذة ومعدات الحماية	القيادة بدون خوذة ومعدات الحماية
القيادة في الظروف الطبيعية	القيادة تحت إشراف شخص بالغ، وبعيداً عن حركة المرور الالتزام باللوائح المحلية السارية وبقانون الطريق	القيادة على الطريق السريع والطرق ذات المسافات الطويلة القيادة على الطرق المكتظة بالمرور القيادة على الأرصفة القيادة في المناطق شديدة الازدحام القيادة على الطرق الوعرة جداً القيادة بالقرب من: الوديان والجروف والموانئ والبحر والبحيرات والأنهار عدم الالتزام باللوائح السارية وبقانون الطريق
	انظر دائماً إلى الأمام وانتبه إلى جميع العقبات والمركبات والمشاة القريبين	الشرود أثناء القيادة
	غير الاتجاه بعد التأكد من أن الغير قد شاهدك وأبطأ سرعتك في جميع الحالات، اطلع مقدماً إلى المسار وخفف سرعتك مع الالتزام بقانون الطريق واحترام الأكثر ضعفاً الاستخدام الدائم لمؤشرات الاتجاه إن وُجدت على المنتج	تغيير الاتجاه فجأة أثناء السير بسرعة عالية دون التأكد من أن الغير قد شاهدك الكبح والانعطاف في نفس الوقت يجعل المركبة غير مستقرة عدم استخدام إشارات الاتجاه
	الإبطاء في وجود المشاة	أسرع أو حافظ على السرعة ثابتة في وجود المشاة

الشروط	الاستخدام المناسب/المحدد	استخدام غير مناسب
ظروف الطريق غير المنتظمة: مطبات صناعية/ دزج/سطح الطريق وعر	القيادة بسرعة معتدلة اثب ركبتيك قليلاً لامتناص أفضل للصدمات عند عبور سطح غير منتظم	القيادة بسرعة عالية الإسراع فوق المطبات والخفر، التزول على الدزج، القفز فوق العوائق، الصعود على الأرصفة، القيادة بصلابة
السلوك: في المنعطف، في المنحدر، في وجود عوائق ومركبات ومشاة قريبين Leva a sgancio rapido	حافظ على مسافة آمنة التوقف عن التسارع/الكبح والتباطؤ القيادة بسرعة معتدلة والكبح بطريقة آمنة إيلاء الانتباه للأبواب والعقبات الأخرى الموجودة على ارتفاع	عدم الالتزام بالمسافة الآمنة التسارع القيادة بسرعة عالية، الكبح فجأة المرور تحت العقبات المرتفعة
ظروف الرؤية	قم بالقيادة فقط في حالة وجود ضوء كافٍ للقيادة بطريقة آمنة	القيادة في ظروف الإضاءة غير المواتية والمصابيح مطفأة مع عدم استخدام سترية أو حمالات عاكسة
ظروف الطقس	(القيادة في الحالات الجوية المثالية (بدون مطر	القيادة في ظروف معاكسة تحت المطر، عند تساقط الثلوج، في وجود الجليد أو الطين على الطريق، أثناء هبوب رياح قوية، في حالة الضباب
الركن	في المناطق المخصصة دون إعاقه حركة المركبات والمشاة على الأسطح الملساء، مع التأكد من الاستقرار أطفئ المنتج واستخدم دائماً جهازاً مضاداً للسرقة. استخدم الحامل المزود	في أي مكان، مع إعاقه حركة المركبات والمشاة على أسطح وعرة وبدون التأكد من الاستقرار ترك المنتج قيد التشغيل، دون مراقبة وبدون جهاز مضاد للسرقة
ممارسة الرياضات الخطرة/الأكروبات	لا	نعم القيادة بالقرب من: الوديات والجروف والموانئ والبحر والبحيرات والأنهار القيادة فوق البرك التسابق مع المركبات الأخرى

الشروط	الاستخدام المناسب/المحدد	استخدام غير مناسب
تعريض المنتج لخدمات قوية	لا	نعم الارتداء فوق الأشياء أو الأشخاص، الارتداء من على الدرع أو من الأعلى

ماذا تفعل بعد السقوط

تأكد من أن ذراع الشراع يعمل بشكل صحيح للقيام بذلك، قم بالإسراع والإبطاء لأكثر من مرة
تأكد دائماً من أن الفرامل تعمل بشكل صحيح للقيام بذلك، انزل عن المنتج، ادفع المنتج للأمام وقرم بالفرملة من أجل التأكد من أنه يستجيب
للأوامر

تأكد من أن جميع مكونات المركبة في مكانها ومثبتة بطريقة آمنة
افحص تآكل وضغط الإطارات (انظر إلى جانب الإطار للتعرف على القيمة الموصى بها). تحقق من عدم تآكل الفرامل والكابلات

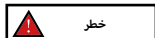

قد تصبح الفرامل ساخنة أثناء الاستخدام. لا تلمسها بعد الاستخدام

2. محتوى العبوة والتجميع

الإشارة	فِي العبوة	صورة مرجعية	الموديل
<p>العجلة الأمامية. 1:</p>  <p>رافعة الفلت السريع</p> <p>قم بتركيب العجلة على الشوكة الأمامية في اتجاه السهم. بعد تركيب العجلة الأمامية، أدر رافعة الفلت السريع بالقدر الكافي في اتجاه عقارب الساعة، وأخيراً، أعد تثبيتها نحو الداخل من أجل قفلها.</p> <p>المقود: 2:</p>  <p>على النحو الموضح في الشكل، استخدم مفتاح ألن لربط شريحة توصيل المقود بواسطة المسامير والحلقات الأربعة والتم بعزم الربط البالغ 9 نيوتن متر.</p> <p>الدواسات: 3:</p>  <p>قم بتثبيت الدواسة المزودة بالحامل على الجانب الأيسر، مع جعلها تتوافق مع الفتحات الخاصة بها الموجودة على الهيكل، أدخل المسامير (واربطهما) انظر النص</p>	<p>عدد 1 شريحة المقود -</p> <p>عدد 4 مسامير -</p> <p>شريحة المقود</p> <p>عدد 2 دواسة -</p> <p>عدد 4 أغطية -</p> <p>بلاستيكية</p> <p>عدد 3 مفاتيح ألن -</p> <p>عدد 2 مفتاح ثابت -</p> <p>عدد 4 مسامير -</p> <p>تثبيت الدواسات</p> <p>عدد 2 مسامير -</p> <p>تثبيت الأغطية</p> <p>عدد 1 شاحن -</p> <p>بطارية</p>		<p>Motorbike-X</p>

الموديل	صورة مرجعية	في العبوة	الإشارة
Motorbike-X			<p>قم بتقريب الدواسة على الجانب المقابل، مع جعلها تتوافق مع الفتحات الخاصة بها الموجودة على الهيكل، أدخل (المسمارين) واربطهما (انظر الصورة).</p> <p>4. أغطية بلاستيكية ذات لون أسود:</p>  <p>قم بتقريب وإدخال الأغطية الجانبية السوداء مع التأكد من الالتزام بالاتجاه الصحيح (انظر الصورة)، أدخل المسمار واربطه بالقدر الكافي.</p> <p>5. أغطية بلاستيكية ذات لون أصفر:</p>  <p>قم بتقريب وتركيب الغطاء إلى الحلقة الصفراء مع جعلها تتوافق مع الهيكل (انظر الصورة). كرر العملية على الجانب المقابل.</p>

الخطوات المطلوب تنفيذها بعد إخراج المنتج من العبوة

- ركّب العجلة الأمامية
 - ركّب المقود
 - ركّب الأغطية البلاستيكية
- (قم بإجراء فحص لضغط الإطارات (اطلع على جانب الإطار للتعرف على القيمة الموصى بها



تنبيه

قم بتجميع المنتج على نحو صحيح

قبل استخدام المركبة، تأكد من إتمام تجميع أجزاء المركبة بطريقة صحيحة وفحص تشغيل النظام الإلكتروني

• العجلة الأمامية: افحص الربط والاستقرار

• المقود: افحص الربط والاستقرار

• الدواسات: افحص استقرار الحامل والدواسات

• (ذراع القرملة: افحص تشغيل القرملة (الفصل 7

• المقعد: افحص ارتفاع واستقرار المقعد

• (النظام الإلكتروني: افحص تشغيل المركبة (الفصل 5

إذا تبين، أثناء التجميع، وجود بعض العيوب في التصنيع أو أُن الخطاوات غير واضحة أو إذا واجهت صعوبات في التجميع نفسه أو في عمليات الضبط، لا تلتقي الدعم الفني www.vr46e-mobility.com تقم بقيادة المركبة واتصل بالموزع في منطقتك أو تفضل بزيارة الموقع

لا تستخدم ملحقات وأو أجزاء إضافية غير معتمدة من الشركة المصنعة

أيق الأطفال بعيداً عن الأجزاء البلاستيكية (بما في ذلك مواد التغليف) والأجزاء الصغيرة التي يمكن أن تؤدي إلى الاختناق. يُحظر تعديل أو تحويل المنتج أو أجزائه بأي طريقة من الطرق، قد يؤدي ذلك إلى الإضرار بالكفاءة والهيكل والنسب في أضرار. تخلص من أية حواف حادة ناتجة عن الاستخدام غير المناسب أو الكسور أو التلفيات اللاحقة بالمنتج. إذا تبين وجود أي عيب في التصنيع أو إذا اكتشفت ضوضاء غير معتادة أو تلتقي الدعم الفني www.vr46e-mobility.com أي خلال، لا تقم بقيادة المركبة واتصل بالموزع في منطقتك أو تفضل بزيارة الموقع

يهدف التطوير التكنولوجي المستمر، تحفظ الشركة المصنعة بالحق في تعديل المنتج دون إشعار مسبق ودون أن يتم تحديث هذا الدليل

3. نظرة عامة على المنتج

أوتوماتيكياً

www.vr46e-mobility.com لمزيد من المعلومات ومن أجل الإطلاع على عمليات المراجعة الخاصة بهذا الدليل، تفضل بزيارة الموقع

Motorbike-X

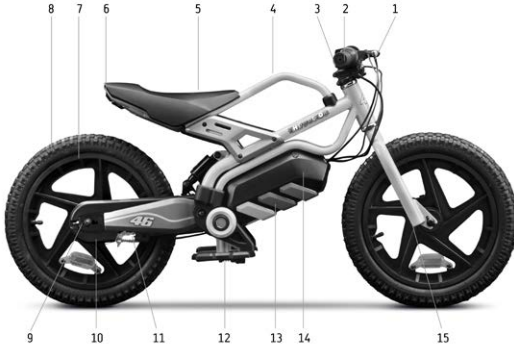

- | | |
|-------------------|-------------------------|
| 1. رافعة الفرملة | 9. ضبط السلسلة |
| 2. لوحة التحكم | 10. مكح أسطوان |
| 3. القضيب | 11. (السلسلة الداخلية) |
| 4. الهيكل | 12. الحامل |
| 5. مقعد الدراجة | 13. غطاء البطارية |
| 6. المصباح الخلفي | 14. (البطارية الداخلية) |
| 7. الجنط | 15. الشوكة الأمامية |
| 8. الإطار الخارجي | |

4. إعادة شحن البطارية



تنبيه

عند الاستخدام الأول، اشحن المنتج بنسبة 100%. تأكد من جفاف المنتج وشاحن البطارية ومنفذ الشحن. يجب ألا يُنقذ هذا النشاط إلا من قبل شخص بالغ.

التعليمات

أطقم المنتج

الموديل	صورة مرجعية	التعليمات
Motorbike-X	<p>منفذ الشحن</p> <p>مؤشر حالة الشحن</p> <p>A</p> <p>B</p>	<ol style="list-style-type: none"> 1. قبل إعادة شحن المركبة تأكد من أنها مطفأة. 2. افتح السدادة المطاطية الموجودة على منفذ الشحن (الجانب الداخلي من الهيكل). 3. في مقبس الشبكة (A) أدخل أولاً قابس الشاحن بمنفذ الشحن (B) الكهربائية، ثم قم بتوصيل الموصل بالمركبة. 4. عندما تصبح البطارية مشحونة (الضوء الأخضر)، أخرج موصل الشاحن، تذكر إعادة إدخال السدادة المطاطية في منفذ الشحن. <div style="border: 1px solid black; padding: 5px; width: fit-content; margin: 10px auto;"> <p>تنبيه</p> </div> <p>سيصبح الضوء الأحمر الموجود على المغذي أخضر اللون عند انتهاء عملية الشحن.</p>

من أجل شحن هذا المنتج، لا تستخدم إلا الشاحن المرفق



تنبيه

الموديل	موديل شاحن البطاريات	الجهد الناتج	مدة الشحن
Motorbike-X	CP2515	فولت 1.5 أمبير 25.2	ساعات 3-4

يمكن أن يتسبب استخدام نوع آخر من الشاحن في تلف المنتج أو يؤدي إلى مخاطر محتملة أخرى. لا تشحن المنتج أبداً بدون مراقبة. لا تقم بتشغيل الجهاز أثناء إعادة الشحن.

بعد كل استخدام، أعد شحن البطارية بالكامل من أجل إطالة العمر التشغيلي الخاص بها. لا تشحن المنتج فوراً بعد الاستخدام. اترك المنتج ليبرد لمدة ساعة على الأقل قبل الشحن.

يجب عدم شحن المنتج لفترات طويلة. يؤدي الشحن المفرط إلى التقليل من عمر البطارية ويؤدي إلى مخاطر إضافية محتملة.

يُنصح بعدم السماح بأن تفرغ بطارية المركبة تماماً من أجل تفادي إتلاف البطارية.

يؤدي الغياب الطويل للشحن إلى ضرر لا يمكن إصلاحه ولا يغطيه الضمان المحدود. بمجرد حدوث التلف، لا يمكن إعادة شحن البطارية (يُحظر تفكيك البطارية من قبل عمالة غير مؤهلة، حيث قد يؤدي ذلك إلى حدوث صعقات كهربائية أو ماس كهربائي أو حتى حوادث كبيرة).
(تمس السلامة)

في حالة غيابكم لفترة معينة، على سبيل المثال لقضاء الأجازات، وتم إسناد الجهاز إلى الغير، اتركه في حالة شحن جزئي (20-50% من الشحن)، وليس مشحوناً بالكامل

بصفة منتظمة، قم بإجراء فحص بصري للشاحن وكابلات الشاحن. إذا ظهرت أضرار واضحة على كابل الشاحن، فلا تستخدمه لتجنب المزيد من الأضرار و/أو المخاطر، يرجى الاتصال بنا لاستبداله

تحذيرات بشأن البطارية

البطاريات مكونة من خلايا من أيونات الليثيوم وعناصر كيميائية خطيرة على الصحة والبيئة. لا تستخدم المنتج إذا كانت تُصدر روائح أو مواد أو حرارة مفرطة. لا تتخلص من المنتج أو من البطارية مع المخلفات المنزلية. يتحمل المستخدم النهائي المسؤولية عن التخلص من الأجهزة الكهربائية والإلكترونية والبطاريات طبقاً لجميع اللوائح السارية

تجنب البطاريات المستعملة و/أو المعيبة و/أو غير الأصلية الخاصة بموديلات أو علامات تجارية أخرى

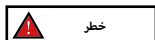

لا تترك البطارية بالقرب من النار أو مصادر الحرارة. خطر الحريق أو الانفجار. لا تفتح البطارية ولا تفككها ولا تضرب البطارية أو تلقها أو تلصق أشياء بها

لا تلمس أي مواد تسرب من البطارية، نظراً لأنها تحتوي على مواد خطيرة. لا تترك الأطفال أو الحيوانات تلمس البطارية

لا تُفُط في شحن البطارية أو تُجرى عليها دائرة قصيرة. خطر الحريق أو الانفجار

لا تعمر البطارية أو تعرضها للماء أو للمطر أو لآية مواد سائلة أخرى. لا تعرض البطارية لأشعة الشمس المباشرة أو الحرارة أو البرودة الشديتين (على سبيل المثال، لا تترك المنتج أو البطارية في سيارة تحت ضوء الشمس المباشر لفترة طويلة من الوقت) ولا تعرضها لبيئة تحتوي على غازات متفجرة أو أسنة الهيب

لا تنقل البطارية ولا تخزنها مع أشياء معدنية مثل دبائيس الشعر والفلاند، الخ. قد يؤدي التلامس بين الأشياء المعدنية ونقاط التلامس بالبطارية إلى حدوث ماس كهربائي والذي يؤدي إلى إصابات جسدية أو الوفاة

5. معلومات عن أدوات التحكم / لوحة التحكم

الموديل	
Motorbike-X	<p>A. مؤشر مستوى البطارية: * يشير إلى حالة الشحن المتبقية في البطارية.</p> <p>B. زر التشغيل / الإيقاف: يسمح بتشغيل / إطفاء المركبة.</p> <p>C. مفتاح اختيار وضع السرعة، E-S-P، مفتاح الوضع: (سهل): 8 كم/ساعة (عمر 4-6) E للمبتدئين عملي): 12 كم/ساعة (عمر 4-6) لذوي P الخبرة رياضي): 16 كم/ساعة (عمر + 6) 3.5 لذوي الخبرة</p> <p>D. ذراع الفرملة: اضغط مع الاستمرار على ذراع الفرملة لإطفاء / أو إيقاف المركبة.</p> <p>E. مقبض المُسرِّع: أدبه من أجل الإسراع أو التباطؤ.</p> <p>عندما يومض الشريط الأخضر، فإن * هذا يشير إلى أنه من الضروري شحن البطارية فوراً.</p>

6. دليل سريع

- عند الاستخدام الأول، اشحن المنتج بنسبة 100%
- قم بإجراء فحص لضغط الإطارات (اطلع على جانب الإطار للتعرف على القيمة الموصى بها). إذا لم يصل المنتج إلى نسبة 60% على الأقل من الكيلومترات المعلنة أو لم يصل إلى السرعة القصوى في الـ 3 أشهر الأولى من الاستخدام، فربما تكون العجلات قد فرغت مجدداً من الهواء، لذلك سيلزم استعادة الضغط على النحو المبيّن
- قم بإجراء فحص للفرملة
- قم بتشغيل المركبة
- ضع المركبة على سطح مستوي
- اصعد على المركبة وأمسك المقود بمتانة بكلتا اليدين وأعط نفسك دفعة خفيفة وقر بالتسارع

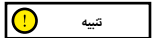

- عند قيادة المنتج، قم بإمالة الجسم في اتجاه القيادة أثناء الانعطاف وأدر المقود ببطء
- لإيقاف المنتج، حرّز السرعة واضغط على ذراع الفرامل
- وهي تتحرك إلى حدوث إصابات Motorbike-X من أجل النزول، أوقف العربة أولاً تمامًا. يمكن أن يؤدي النزول من على
- قبل كل استخدام، افحص الفرامل وتأكد من عدم تأكلها، افحص ضغط الإطارات (انظر إلى جانب الإطار للتعرف على القيمة الموصى بها)، أكد من عدم تأكل العجلات، افحص المُسرِّع وحالة شحن البطارية

7. ضبط الفرملة

الموديل	
 <p>مسمار الضبط</p> <p>ضبط كابل الفرملة (A)</p> <p>منظر كابل التحكم بالفرملة (B)</p> <p>من أجل إخلاء كابل الفرامل (عندما يكون مشدوداً جداً) أو شده (عندما يكون مرتخياً (A) قم بفك الصامولة (B). بدلاً من ذلك يمكنك ضبطه أيضاً من منظر كابل ذراع الفرامل</p>	<p>Motorbike-X</p>

8. مدة البطارية ومعدلات الأداء

تعتمد المدة القصوى للبطارية ومعدلات الأداء الخاصة بالبربة على متغيرات عديدة

الأرض: تؤدي القيادة على أرضية ملساء إلى زيادة مدة البطارية ومعدلات الأداء بالمقارنة بالقيادة على الطرق الوعرة والمرتفعات

وزن المستخدم: كلما زاد الوزن، كلما انخفضت مدة البطارية ومعدلات أداء المركبة

في بيئة باردة جداً أو حارة جداً على مدة البطارية ومعدلات الأداء Motorbike-X درجة الحرارة: تؤثر قيادة

السرعة ونمط القيادة: تزيد القيادة السلسة والثابتة من مدة البطارية. تؤدي عمليات التسارع والتباطؤ المستمرة والمناورات إلى تقليل مدة البطارية بشكل كبير. السرعة الأكثر انخفاضاً تطيل من مدة البطارية

الصيانة: إن إعادة الشحن في الوقت المناسب والصيانة الصحيحة والفحص المنتظم لضغط الإطارات (انظر القيمة المرجعية في القسم 10) تزيد من مدة البطارية وتضمن معدلات أداء ثابتة مع مرور الوقت

مستوى شحن البطارية يؤثر على معدلات الأداء، كلما انخفض مستوى الشحن كلما انخفضت معدلات الأداء الخاصة بالسرعة، خاصة في وجود مرتفعات

9. الحفظ والصيانة والنظافة

في حالة وجود بقع على جسم المنتج، نظفها بقطعة قماش رطبة. إذا استمرت البقع، ضع عليها صابون محايد، نظفها بفرشاة، ثم امسحها بقطعة قماش رطبة.

في حالة وجود خدوش على المكونات البلاستيكية، استخدم ورق صنفرة أو مادة كاشطة أخرى لإزالتها. لا تنظف المنتج بالكحول أو البنزين أو الكيروسين أو أية مذيبات كيميائية أخرى مسببة للتآكل ومتطايرة لتفادي إتلافه بشكل جسيم. لا تغسل المنتج بخراطيم

الماء ذات الضغط العالي. أثناء التنظيف، تأكد من أن المنتج مغطى وأن كابل الشحن مفصول وأن السدادة المطاطية مغلقة نظراً لأن تغلغل المياه قد يؤدي إلى حدوث صعقات كهربائية أو مشاكل خطيرة أخرى. يمكنك أن يؤدي تغلغل المياه في البطارية إلى أضرار بالدوائر الداخلية أو خطر الحريق أو الانفجار. إذا ساورك الشك بشأن تغلغل المياه في البطارية، توقف فوراً عن استخدام البطارية وأعدّها إلى خدمة الدعم الفني أو إلى الموزع من أجل فحصها

عند عدم استخدام المنتج، احفظه في مكان مغلق وجاف وبارد. لا تحفظه في الهواء الطلق أو داخل السيارة لفترة زمنية طويلة. يُسرّع ضوء الشمس المفرط والسخونة والبرودة الشديتين من شيخوخة الإطارات والتأثير سلباً على العمر التشغيلي لكل من المنتج والبطارية. لا تُعرضه للمطر أو الماء ولا تقمعه ولا تغسله بالماء

افحص بانتظام ربط العناصر المختلفة المربوطة بمسامير، وعلى وجه الخصوص محاور العجلات ونظام التني والنقل ونظام التوجيه ونظام الكبح والحالة الجيدة للهيكل والشوكات ونظام التعليق. يمكن أن تفقد الصواميل وجميع أدوات التثبيت الأخرى المربوطة ذاتياً كفاءتها، لذلك من الضروري فحصها بشكل دوري وإحكام ربط هذه المكونات

مثل جميع المكونات الميكانيكية، يخضع هذا المنتج أيضاً للتآكل والإجهادات الشديدة. يمكن أن تتفاعل مواد ومكونات مختلفة مع التآكل والإجهاد بسبب الإجهادات بطرق مختلفة. إذا تم تجاوز العمر التشغيلي لأحد المكونات، فقد ينكسر فجأة، مما يتسبب في إلحاق إصابات بالقاتل. بشير أي شكل من أشكال التشقق أو الخدش أو تغير اللون في المناطق شديدة الإجهاد إلى أنه قد تم الوصول إلى نهاية عمر المكون. ويجب استبداله.

افحص حالة تآكل الإطارات: يجب ألا توجد حالات قَطْع أو تشققات أو أجسام غريبة أو انتفاخ غير طبيعي أو نقص في الأجزاء أو أية تلفيات أخرى. (بالنسبة لضغط الإطارات يُرجى الرجوع إلى القيمة الواردة على جانب الإطار (القيمة الموصى بها

من قبل خدمة الدعم الفني المعتمدة، للتعرف على Motorbike-X لا تحاول فك أو إصلاح المنتج من تلقاء نفسك. يجب تنفيذ استبدال كافة مكونات www.vr46e-mobility.com على المزيد، اتصل بالموزع في منطقتك أو قم بزيارة الموقع الإلكتروني

10. الوثيقة الفنية

معلومات عامة	
Motorbike-X	
الهيكال	فولاذ
أنظمة التعليق	وحدة تحكم
*السرعة	كم/ساعة - العمر 4-6 سنوات LV1: 8 للمبتدئين بالمستوى 2: 12 كم/ساعة - العمر 4-6 سنوات لذوي الخبرة بالمستوى 3: 16 كم/ساعة - العمر 6 سنوات لذوي الخبرة ترتبط السرعة بالشحنة المتبقية بالبطارية وبالجمال
الفرامل	مكبح أسطوانتي خلفي
الإطارات	مع إطار داخلي 2.4 x القياس: 16 الضغط: 40 رطل على البوصة المربعة / 2.76 بار
أقصى حمل	45 كجم
القاتل	سنوات - استخدام المنتج فقط تحت إشراف شخص بالغ 4-6 منتج غير مناسب للأطفال دون سن 3 سنوات من الضروري ارتداء أدوات الحماية. يجب عدم استخدامه وسط حركة المرور اطلع على اللوائح السارية في بلدك
حرارة التشغيل	متوية / 45°متوية 0
زمن الشحن	حوالي 3-4 ساعة
**مدة البطارية	حتى ±8 كم
النظام الكهربائي	
القدرة الاسمية للمحرك	كيلوواط؛ 150 واط محرك عديم المسفرات 0.15
القدرة القصوى للمحرك	كيلوواط؛ 380 واط 0.38
الشاشة	LED
البطارية	فولت 5.2 أمبير بالساعة 112.3 واط بالساعة 21.6
حد التيار الكهربائي	أمبير 16
المصابيح	خلفية بالليد
التشغيل	لا ينطبق
القياسات	
الوزن الصافي	كجم 15.5

معلومات عامة	
الوزن القائم	كجم 19
أبعاد المنتج المفتوح	مم 613x550x1215
أبعاد العبوة	مم 475x245x1113

الترمز دائماً بقانون الطريق والقواعد السارية في هذا الصدد في بلد السير *

تخضع لتغييرات بناءً على وزن القائد وظروف الطريق ودرجة الحرارة **

11. حل المشكلات

المشكلة	السبب	الحل
المحرك يسخن	حرارة التشغيل المفرطة خلل بالمحرك	لا تلمسه واتركه ليبرد لمدة لا تقل عن 30 دقيقة قبل إعادة تشغيل النظام طلب الدعم الفني
عجلة التحريك لا تدور	خطأ في مستشعر الفرملة المحرك متوقف	يمكن أن يسبب مستشعر الفرملة المعيب إيقاف الدراجة بشكل عرضي افحص ونظف بفرشاة، إن لزم الأمر، فتحة ذراع الفرامل تأكد من أن كابل الفرامل يعود بسلامة إلى موضعه الأصلي بعد كل فرملة. إذا استمرت المشكلة، اطلب الدعم الفني طلب الدعم الفني
ينطفئ المحرك أثناء التشغيل	ارتفاع حرارة المحرك	أوقف المركبة وانتظر لتبرد لمدة لا تقل عن 30 دقيقة طلب الدعم الفني
بعد القيام بشحن المنتج، فإنه لا يعمل وينطفئ بعد بضعة كيلومترات	البطارية تالفة	طلب الدعم الفني
البطارية لا تشحن أو المنتج لا يعمل	مشكلة كهربائية شاحن البطارية تالف الكابلات والأسلاك	طلب الدعم الفني استبدل شاحن البطارية اطلب الدعم الفني كما قد يؤدي الارتخاء الداخلي للكابلات والأسلاك إلى التسبب في هذه المشكلة. اتصل بالموزع المحلي من أجل حل المشكلة

12. المسؤولية وشروط الضمان

يتحمل المشتري المسؤولية عن كافة المخاطر المتعلقة بعدم استخدام الخوذة أدوات الحماية الأخرى. من الإلزامي على المشتري الامتناع للوائح المحلية السارية بشأن:

1. الحد الأدنى للسفن المسموح به لمستخدم هذا المنتج.

2. القيود المفروضة على طبيعة ومواصفات المستخدمين الذين يجوز لهم استخدام المنتج.

3. القواعد والنشرعات الأخرى ذات الصلة.

كما يجب على المشتري الالتزام بالحفاظ على المنتج نظيفًا وفي حالة مثالية من الكفاءة والصيانة وتفيذ فحوصات السلامة بجديّة في نطاق اختصاصه، على النحو الموضح في الأقسام السابقة، بالإضافة عدم العبث بالمنتج بأية طريقة والحفاظ على جميع الوثائق المتعلقة بالصيانة لا تتحمل الشركة المسؤولية عن الأضرار الناتجة ولا تتحمل، في جميع الأحوال، المسؤولية عن الأضرار التي تلحق بالأشياء أو الأشخاص في الحالات التي:

استخدام المنتج بشكل غير مناسب أو غير مطابق لما ورد في دليل التعليمات؛ -

تعديل المنتج، بعد شرائه، أو العبث في كل أو بعض مكوناته -

في حالة حدوث خلل بالمنتج نتيجة أسباب لا تُعزى إلى سلوكيات خاطئة من قبل السائق وفي حالة رغبتك في الإطلاع على شروط الضمان www.vr46e-mobility.com العامة، يُرجى الاتصال بالموزع في منطقتك أو زيارة الموقع

تُسعد دائمًا من نطاق تطبيق الضمان القانوني القانوني المتجات التي ربما تعطلت أو أصيبت بالخلل نتيجة أخطاء عرضية و/أو أخطاء تعزى إلى مسؤولية المشتري أو نتيجة استخدام المنتج بشكل لا يتوافق مع الاستخدام المقصود به و/أو بشكل لا يتوافق مع ما تنص عليه الوثائق الفنية المرفقة بالمنتج، أو نتيجة عدم ضبط الأجزاء الميكانيكية أو التآكل الطبيعي للمواد الاستهلاكية أو نتيجة أخطاء التجميع ونقص الصيانة و/أو نتيجة استخدام المنتج بشكل لا يتوافق مع التعليمات

على سبيل المثال، يُستبعد كلٌ مما يلي من الضمان القانوني المتعلق بالمنتجات:

الأضرار والتلفيات الناتجة عن الصدمات أو السقوط العرضي أو الاصطدام أو الثقوب؛ •

الناتجة عن الاستخدام في بيئة غير مناسبة أو التعرض لها أو التخزين بها (على سبيل المثال: وجود الأمطار و/أو الطين أو التعرض للرطوبة أو مصدر حرارة مفرطة أو التماس مع الرمال أو مع مواد أخرى)

الناتجة عن عدم الضبط للاستخدام على الطريق و/أو عدم صيانة الأجزاء الميكانيكية والمكاج الفريسية الميكانيكية والمقود والإطارات، الخ؛ التركيب الخاطئ، و/أو التجميع الخاطئ، و/أو للأجزاء والمكونات

التآكل الطبيعي للمواد الاستهلاكية: الفرامل الفريسية الميكانيكية (مثل: الوسادات والكمشاشات والقرص والكابلات)، الإطارات، الدواسات، الحشوات، المحامل، مصابيح الليد واللمبات، الحامل، المقابض، وأقيات الطين، الأجزاء المطاطية (الدواسة)، صغيرة موصلات الكابلات، الأتعة والملصقات، الخ؛

الصيانة غير المناسبة و/أو الاستخدام غير المناسب لطيارة المنتج؛

العبث بأجزاء من المنتج و/أو إجهادها؛ •

الصيانة أو التعديل الخاطئين و/غير المناسبين للمنتج؛ •

الاستخدام غير المناسب للمنتج (على سبيل المثال: الحمل الزائد والاستخدام في المسابقات و/أو في الأنشطة التجارية من الإيجار أو التأجير)؛ •

عمليات الصيانة و/أو الإصلاح و/أو التدخلات الفنية على المنتج المنفذة من قبل جهات خارجية غير مصرح لها؛ •

الأضرار والتلفيات التي تلحق بالمنتجات نتيجة النقل، إذا تم تفيذه بمعرفة المشتري؛ •

الأضرار والتلفيات و/أو العيوب الناتجة عن استخدام قطع غيار غير أصلية •

ندعوكم للإطلاع على الإصدار الأحدث من شروط الضمان والمتاح على الموقع الإلكتروني

<https://www.vr46e-mobility.com/support/>



تنبيه

معالجة الجهاز الكهربائي أو الإلكتروني في نهاية عمره (تسري في جميع بلدات الاتحاد الأوروبي وفي أنظمة أوروبية أخرى مزودة بنظام الجمع المنفصل للنفايات)

يشير هذا الرمز الموجود على المنتج أو على العبوة إلى أنه يجب عدم اعتبار المنتج نفايات منزلية عادية، وإنما يجب تسليمه إلى نقطة (جمع مناسبة لإعادة تدوير الأجهزة الكهربائية والإلكترونية (نفايات الأجهزة الكهربائية والإلكترونية).
إذا ضمنت التخلص الصحيح من هذا المنتج، فإنكم ستساهمون في الوقاية من العواقب السلبية المحتملة على البيئة والصحة والتي قد تنتج عن التخلص غير المناسب منه. يساعد إعادة تدوير المواد في الحفاظ على الموارد الطبيعية.
لمزيد من المعلومات الأكثر تفصيلاً بشأن إعادة تدوير هذا المنتج والتخلص منه، يمكنك الاتصال بالخدمة المحلية للتخلص من النفايات أو نقطة البيع التي اشتريته منها.

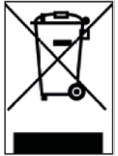

في جميع الأحوال، يلزم تنفيذ التخلص وفقاً للوائح السارية في بلد الشراء.

على وجه الخصوص، يجب على المستهلكين الالتزام بعدم التخلص من نفايات الأجهزة الكهربائية والإلكترونية كنفايات حضرية، وإنما يعبر عنهم المشاركة في الجمع المنفصل لهذا النوع من النفايات عبر طريقتين للتسليم

لدى مراكز الجمع البلدية (تسمى أيضاً الساحات البيئية والجزر البيئية)، مباشرة أو عبر خدمات الجمع التابعة للبلدية، حينما توفرت؛ •
لدى نقاط بيع الأجهزة الكهربائية والإلكترونية الجديدة •

يجوز هنا تسليم نفايات الأجهزة الكهربائية والإلكترونية ذات الأبعاد الصغيرة (التي لا يتجاوز الجانب الأطول بها 25 سم) مجاناً، بينما يجوز تسليم المنتجات الأكبر حجماً بطريقة 1 مقابل 1، أي عن طريق تسليم المنتج القديم عند شراء واحد جديد ذي وظائف مكافئة

بالإضافة إلى ذلك، يتم ضمان طريقة 1 مقابل 1 دائماً أثناء شراء المستهلك لجهاز كهربائي وإلكتروني جديد، بغض النظر عن حجم مخلفات الأجهزة الكهربائية والإلكترونية

في حالة التخلص غير القانوني من الأجهزة الكهربائية أو الإلكترونية، قد يتم تطبيق العقوبات المنصوص عليها في اللوائح السارية بشأن حماية البيئة (اللوائح الإيطالية، من الضروري الإطلاع على اللوائح السارية في بلد الاستخدام/التخلص من المركبة

إذا كانت نفايات الأجهزة الكهربائية والإلكترونية تحتوي على بطاريات أو مراكمات الطاقة، فإنه يجب إزالتها وإخضاعها لجمع نوعي منفصل



تنبيه

معالجة البطاريات المنتهية (تسري في جميع دول الاتحاد الأوروبي وفي أنظمة أوروبية أخرى مزودة بنظام الجمع المنفصل)

يشير هذا الرمز الوارد على المنتج أو على العبوة إلى أنه يجب عدم اعتبار البطارية نفايات منزلية عادية في بعض أنواع البطاريات، وقد يُستخدم هذا الرمز إلى جانب رمز كيميائي

إذا كانت البطارية تحتوي على زئبق بنسبة أكثر من 0.0005% أو على (Pb) أو الرصاص (Hg) تم إضافة الرموز الكيميائية للزئبق رصاص بنسبة أكثر من 0.004%

إذا ضمنت التخلص الصحيح من البطاريات، فإنكم ستساهمون في الوقاية من العواقب السلبية المحتملة على البيئة والصحة والتي قد تنتج عن التخلص غير المناسب منها. يساعد إعادة تدوير المواد في الحفاظ على الموارد الطبيعية. في حالة المنتجات التي تتطلب توصيلاً ثابتاً ببطارية داخلية، لدواعي السلامة أو الأداء أو حماية البيانات، فإنه لا يجب استبدالها إلا من قِبَل عمالة الدعم الفني المؤهلة

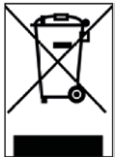

قم بتسليم المنتج في نهاية عمره إلى نقاط الجمع المناسبة للتخلص من الأجهزة الكهربائية والإلكترونية: يضمن هذا أيضاً أن تتم معالجة البطارية الموجودة بداخله بشكل صحيح

لمزيد من المعلومات الأكثر تفصيلاً بشأن التخلص من البطارية المنتهية أو المنتج، يمكنك الاتصال بالخدمة المحلية للتخلص من النفايات أو نقطة البيع التي اشتريته منها

في جميع الأحوال، يلزم تنفيذ التخلص وفقاً للوائح السارية في بلد الشراء

Bu kılavuz aşağıdaki ürün modeli için geçerlidir:

Motorbike-X

Kullanım kılavuzu

Orijinal talimatların çevirisi

Bu ürünü tercih ettiğiniz için teşekkür ederiz. Bilgi, teknik destek, servis almak ve genel garanti şartlarını danışmak için satıcınıza başvurun veya www.vr46e-mobility.com sitesini ziyaret edin.

Yedek parça için www.urbanemobility.com sitesini ziyaret edin

İçindekiler

1. Güvenlik talimatları
2. Ambalajın içindekiler ve montaj
3. Ürünün genel görünümü
4. Bataryanın şarj edilmesi
5. Kumanda bilgileri / Kontrol paneli
6. Hızlı kılavuz
7. Frenlerin ayarlanması
8. Pilin ne kadar gideceği ve performans değerleri
9. Saklama, bakım ve temizlik
10. Teknik bilgi formu
11. Sorunların giderilmesi
12. Sorumluluk ve genel garanti şartları
13. Bertarafıla ilgili bilgiler

1. Güvenlik talimatları



DİKKAT

ÖNEMLİ! Ürünü kullanmadan önce aşağıdaki güvenlik talimatlarını dikkatle okuyun ve uygulayın. İleride başvurmak veya yeni kullanıcılara vermek için bu kılavuzu saklayın.

İlk aylarda yaşanabilecek ciddi kazaları önlemek amacıyla kullanıma ilişkin temelleri öğrenmek için gereken süreyi kendinize tanıyın. Ürünün nasıl doğru kullanılacağı ve uygun eğitim kuruluşlarının nerelerde olduklarını öğrenmek amacıyla gereken desteği almak için satıcınızla iletişime geçin.

Ürünün kötü kullanılmasından, gerek karayolunda seyirle ilgili kurallara, gerekse bu kılavuzda verilen talimatlara uyulmamasından kaynaklı ihallerden, yönetmeliklere uygun hareket etmemekten ve yasadışı eylemlerden kaynaklı kazalar ve anlaşmazlıklarda şirket doğrudan veya dolaylı her türlü sorumluluğu reddeder.

Bu ürün eğlenme ve dinlenme amacıyla kullanılmak içindir, tek bir kişi tarafından kullanılmalı, yolcu taşımak için kullanılmamalıdır, bu nedenle aynı anda birden çok kişi tarafından kullanılamaz.

Ürünün kullanım amacında hiçbir şekilde değişiklik yapmayın, bu ürün bir oyuncaktır ve akrobasi, müsabaka, eşya taşıma, başka ürünleri/parçaları veya römorkları çekmek için uygun değildir.

Tehlikeleri önlemek ve gerek kendinizi, gerekse başkalarını en üst düzeyde korumak için Motorbike-X ürünü sağduyulu bir şekilde, bu kullanım kılavuzunda yer alan ve dolaşımda kullanıldığı ülkenin Karayolları Kanunlarında şart koşulan kurallara daima uyularak kullanılmalıdır.

GENEL UYARILAR:

Bu ürün 3 yaşından (36 ay) küçük çocukların kullanımına uygun değildir.

Küçük boyutlu parçaları yutma tehlikesi mevcuttur.

Ürün yalnızca bir yetişkinin doğrudan gözetimi ve denetimi altında kullanılır.

Onaylı koruyucu giysiler (kask, eldiven, dizlik, dirseklik, vb.) giyilmesi gerekir. Trafikte kullanmayın.

Ürünü son derece tedbirli bir şekilde kullanın.

Sonucunda kullanıcıda veya üçüncü taraflarda zararlarla ve yaralanmalara neden olabilecek düşme veya çarpışma durumlarını önlemek için kullanıcının belirli bir kabiliyete sahip olmasını gerektirir.

Kullanmadan önce ürünün tamamının durumunu daima kontrol edin (lastiklerin basıncı, frenlerin durumu, vidaların sıklığı, ayarlanan azami hız, vb.).

Şu durumlarda kullanmayın: Trafik olan veya araçların dolaştığı yollar, eğimli yerler, merdivenler veya merdivenlerin yakınları, geceleri veya görüşün kısıtlı olduğu durumlarda, yağmurlu havalar veya potansiyel olarak tehlikeli olabilecek herhangi başka bir ortam.



DİKKAT

Sürüş gereksinimleri:

Model	Motorbike-X
MİN Kilo (Kg)	20
MAKS Kilo (Kg)	45
MİN Yaş *	4
MAKS Yaş *	6
MİN Boy (cm)	80
MAKS Boy (cm)	120

* Ürünü kullanmadan önce, sürücü için izin verilen en düşük yaş, ürünü kullanabilecek sürücü tipine ilişkin kısıtlamalar ve bu ürün tipinin kullanımıyla ilgili yürürlükte olan yerel mevzuatı kontrol edin ve bu mevzuata uyun.

Sürücünün kulağına ulaşan A ağırlıklı yayılan ses basıncı seviyesi (gürültü) 70 dB(A) değerinin altındadır.

Güvenlik uyarılarının grafik işaretleri

Bu kılavuzda güvenli mesajlarını ayırt etmek için aşağıdaki grafik bildirim simgeleri kullanılmıştır. Bu simgeler, ürünün doğru ve güvenli kullanımı

konusunda okuyucunun / kullanıcının dikkatini çekmektr.

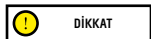

Dikkat edin

Ürünün zarar görmesini ve/veya tehlikeli durumların ortaya çıkmasını önlemek için uyulması gereken kuralları vurgular.



Artık riskler

Yaralanmaları ve maddi hasarları önlemek için kullanıcının dikkat etmesi gereken artık risklere neden olan tehlikelerin varlığını vurgular.

Genel uyarılar

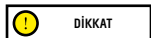

Kamuya açık bir yerde veya karayolunda bulunduğunuzda, bu kılavuzu harfi harfine uygulasanız dahi, diğer araçlar, engeller veya kişilerden kaynaklı ihaller veya uygunsuz eylemlere karşı başışık olmadığınızı akıldan çıkarmamak önemlidir. Ürünün kötü şekilde kullanılması veya bu kılavuzda verilen talimatlara uyulmaması ciddi zararlara neden olabilir.

Bu ürün bir elektrikli araçtır. Ne kadar hızlı sürerseniz, fren mesafesi o kadar uzun olur. Kaygan, çamurlu, ıslak veya buzlu yollarda ani fren yapmak tekerleklerde kızıklamaya ve denge kaybına yol açabilir. Uygun bir hızda sürmek ve diğer araçlar ve yayalarla arada güvenli bir mesafe bırakmak gerekmektedir. Bilmediğiniz yollarda sürerken

daha dikkatli olun. Ürünü kullanırken park ayağını açmayın, kişilerde ve üründe ağır hasar riski mevcuttur.

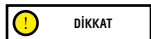

Islak yollarda frenleme mesafesi kuru yollara kıyasla daha da artar ve yol tutuşu kayda değer düzeyde azalır! Daha ihtiyatlı sürün, mesafelere dikkat edin!

Kendi güvenliğiniz için ürünü sürerken yaşanabilecek düşme veya yaralanmalara karşı korunmak amacıyla daima kask, dizlik ve dirseklilik takın. Ürünü ödünç verdiğinizde sürücünün güvenlik ekipmanlarını giymesini sağlayın ve aracı nasıl kullanacağını açıklayın. Yaralanmaları önlemek için ürünü nasıl kullanacağını bilmeyen kişilere ödünç vermeyin. Ürünü kullanmadan önce daima ayakkabı giyin.

Temizlik ve/veya bakım işlemleri çocuklar tarafından yapılmamalıdır.

Sürüş davranışıyla ilgili talimat ve uyarılar

Koşullar	Onaylanan/öngörülen kullanım	Yanlış kullanım
Sürücüler	Tek kişi	Birden çok kişi veya hayvan
Güvenlik ekipmanı	Kask, dizlik, dirseklilik, yansıtıcı yelek	Ekipmansız
Sürüş öncesi kontrol	Her kullanımdan önce frenleri ve ne kadar verimli olduklarını kontrol edin, lastiklerin basıncına bakın (tavsiye edilen değeri öğrenmek için lastiğin yanağına bakın), tekerleklerin aşınma durumunu dönüş sinyallerini, ışıkları ve akünün şarj durumunu kontrol edin. Alışılmadık sesler duyduğunuzda veya herhangi bir sorun olduğunu fark ettiğinizde, ürünü kullanmamak ve satıcınıza veya Yetkili Teknik Servisi aramak	Sürüşten önce ürünü hiçbir zaman kontrol etmemek Gürültü ve sorun varken ürünü kullanmak
Ürünü iterek yürümek	Gaz vermemek Yaya geçitlerinden geçerken yürüyerek itmek Aşırı kalabalık yerlerde aracı itmek	Gaz koluna basmak Aracı yaya geçitlerinden geçerken sürmek Aşırı kalabalık yerlerde aracı sürmek

Koşullar	Onaylanan/öngörülen kullanım	Yanlış kullanım
Dururken	Bu ürünü süren kişinin, gidonu doğru bir yükseklikte tutarken her iki ayağını da yere kolayca basabilecek durumda olması	Ürünü durur ve dengeli halde tutamamak. Seyir halinde veya dururken ürünün üzerine oturmak
Normal koşullarda sürüş	Gidona asılı hiçbir eşya olmaması	Gidona asılı eşyaların dengesizliğe yol açması ve manevralar sırasında takılabilmesi
	Gidonu her iki elle birden tutarak sürmek.	Gidonu tek elle tutarak veya hiç tutmadan sürmek
	Telefon, akıllı saat, müzik çalar, kulaklık gibi cihazları kullanmamak.	Telefon, akıllı saat, müzik çalar, kulaklık gibi cihazları kullanmak
	Her iki ayak da ayaklıkta rahat ve güvenli bir şekilde sürmek.	Ayaklardan biri veya ikisi ayaklığın dışındayken sürmek
	Kask ve koruyucu ekipman kullanarak sürmek	Kask ve koruyucu ekipman olmadan sürmek
	Bir yetişkinin denetimi altında, trafik dışında sürmek	Karayolunda, uzun mesafeli yollarda sürmek Trafikli yollarda sürmek Kaldırımlarda sürmek Kalabalık yerlerde aracı itmek Çok kaza olan yollarda sürmek Kanallar, kıyılar, köprüler, denizler, göller ve akarsuların yakınlarında sürmek
	Yürürlükteki yerel mevzuata ve karayolları kanununa uymak	Yürürlükteki mevzuata ve karayolları kanununa uymamak
	Daima ileri bakmak ve yakınlardaki tüm engeller, araçlar ve yayalara dikkat etmek	Sürüş sırasında dikkati dağınık olmak
Fark edildiğinden emin olduktan sonra, hızı azaltarak yön değiştirmek	Fark edildiğinden emin olmadan, yüksek hızda aniden yön değiştirmek	
Her koşulda güzergahı önceden belirlemek ve karayolları kanununa ve kolay yaralanabilir olanlara saygı göstererek hızı azaltmak	Aynı anda hem fren yapıp hem yön değiştirmek aracı dengesiz hale getirir	
Üründe varsa, daima yön sinyallerini kullanmak	Yön sinyallerini kullanma	
Yayalar varken yavaşlamak	Yayalar varken hızlanmak veya hızı aynı tutmak	
Düzensiz yol şartları: Yapay tümsekler / basamaklar / bozuk satıh	Ortalama bir hızda sürmek Bozuk zeminde ilerlerken darbeleri daha iyi sönmölemek için dizleri hafifçe kırmak.	Yüksek hızda sürmek Tümsekler ve kanallarda hızlanma, basamaklardan inmek, engellerin üzerinden atlamak, kaldırımlara çıkmak, kaba şekilde sürmek.

Koşullar	Onaylanan/öngörülen kullanım	Yanlış kullanım
Virajlarda, yokuş aşağı inişte, yakınlarda engeller, taşıtlar ve yaylar varken davranış	Güvenli mesafeyi korumak Gazı kesmek/Fren yapmak ve yavaşlamak Ortalama bir hızda sürmek ve güvenli şekilde fren yapmak Kapılara ve baş üstü engellere dikkat etmek	Güvenli mesafeye uymamak Gaz vermek Yüksek hızda sürmek, aniden fren yapmak Baş üstü engellerin altından geçmek
Görüş şartları	Güvenli şekilde sürebilecek biçimde yalnızca yeterli ışık varken sürmek.	İşğin uygun olmadığı koşullarda, ışıklar kapalıyken ve yansıtıcı yelek veya bantlar takmadan sürmek.
Hava şartları	Meteorolojik açıdan en uygun (yağışsız) şartlarda sürüş	Ölumsuz hava şartlarında: yağmur altında, kar yağarken, yolda buz veya çamur varken, güçlü rüzgarda, sis sırasında sürmek
Park etme	Araç ve yay dolaşımını engellemeyecek şekilde özel alanlarda Düz zeminlere, aracın dengeli olduğundan emin olarak Ürün kapatmak ve daima hırsızlığı önleyici bir cihaz kullanmak. Ürünle birlikte gelen park ayağını kullanmak	Araç ve yay dolaşımını engelleyecek şekilde herhangi bir yere Bozuk zeminlere ve aracın dengeli olduğundan emin olmadan Ürünü açık halde, hırsızlığı önleyici cihaz kullanmadan gözetimsiz bırak
Ekstrem sporlar / akrobasi	HAYIR	EVET Kanallar, kıyıları, köprüler, denizler, göller ve akarsuların yakınlarda sürmek Su birikintilerinde sürmek Başka araçlarla yarışmak
Ürünü sert darbelere maruz bırakmak	HAYIR	EVET Eşyaların veya kişilerin üzerine sürmek, basamaklardan veya yüksek yerlerden atlamak

Düşükten sonra ne yapılacağı:

Gaz kolunun düzgün çalıştığından emin olun. Bunu yapmak için birkaç kez gazı açıp kapatın.

Frenlerin düzgün çalıştığını daima kontrol edin. Bunu yapmak için üründen inin, ürünü ileri doğru itin ve komuta yanıt vermediğini görmek için fren yapın.





Aracın tüm bileşenlerinin yerli yerinde ve emniyetli şekilde sabitlenmiş olduğunu kontrol edin.



Lastiklerin aşınma durumunu ve basınçlarını kontrol edin (tavsiye edilen değeri öğrenmek için lastiğin yanağına bakın). Frenler ve kablolardaki aşınmayı kontrol edin.

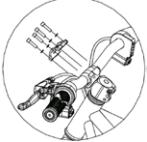

Frenler kullanım sırasında ısınabilir. Kullandıktan sonra dokunmayın.

2. Ambalajın içindekiler ve montaj

Model	Referans resim	Ambalajın içinde	Yönergeler
Motorbike-X		<ul style="list-style-type: none">- 1 ad. Gidon plakası- 4 ad. Gidon plakası vidası- 2 ad. Ayaklık- 4 ad. Plastik kapak- 3 ad. Allen anahtar- 2 ad. Sabit anahtar- 4 ad. Ayaklık tespit vidası- 2 ad. Kapak tespit vidası- 1 ad. Şarj cihazı	<p>1.Ön teker:</p>  <p>Hızlı ayırma kolu</p> <p>Tekeri ön maşaya ok yönünde takın. Ön tekeri taktıktan sonra, hızlı ayırma kolunu saat yönünde yeteri kadar döndürün ve sonunda kilitlemek için içeri doğru katlayın.</p> <p>2. Gidon:</p>  <p>Şekilde gösterildiği gibi, gidon bağlantısının plakasını dört adet vida ve pullarla sıkılmak için Allen anahtarını kullanın ve 9Nm değerinde torkla sıkın.</p> <p>3. Ayaklıklar:</p>  <p>Ayaklıkları, dahil olan park ayağıyla birlikte sol tarafa yanaştırın, kadroda bulunan ilgili deliklerle eşleştirin ve iki vidayı takarak sıkın (resimlere bakın).</p>

Model	Referans resim	Ambalajın içinde	Yönergeler
Motorbike-X			<p>Ayaklıkları, karşı tarafa yanaştırın, kadroda bulunan ilgili deliklerle eşleştirin ve iki vidayı takarak, sıkın (görsellere bakın).</p> <p>4. Plastik kapakların takılması:</p>  <p>Doğru yönde olduklarından emin olarak (görsellere bakın) siyah renkli yan kapakları yaklaştırp, takın, vidayı yerleştirip, yeterince sıkın.</p> <p>5. Sarı renkli plastik kapaklar:</p>  <p>Sarı renkli halka şeklindeki kapakları kadroyla eşleşecekleri şekilde yaklaştırp, takın (görsellere bakın). Aynı işlemi karşı tarafta da tekrarlayın.</p>

Ürünü ambalajından çıkarıldıktan sonra yapılacak işlemler:

- Ön tekeri takın
- Gidonu takın
- Plastik kapakları takın
- Lastik basınçlarını kontrol edin (tavsiye edilen değerleri öğrenmek için lastik yanağına bakın).



Ürünü doğru şekilde monte edin.

Aracı kullanmadan önce, aracın parçalarının doğru şekilde birleştirildiğinden emin olun ve elektronik tesisatın çalıştığını kontrol edin:

- **Ön teker:** Sıklığı ve dengesini kontrol edin
- **Gidon:** Sıklığı ve dengesini kontrol edin
- **Ayaklıklar:** Park ayağı ve ayaklıkların dengesini kontrol edin
- **Fren kolu:** Frenin çalışmasını kontrol edin (7. Bölüm)
- **Sele:** Selenin yüksekliğini ve dengesini kontrol edin
- **Elektronik tesisat:** Aracın çalışmasını kontrol edin (5. Bölüm)

Montaj yaparken imalat hataları, anlaşılmayan adım açıklamaları olduğunu fark ederseniz veya montaj ya da ayarlamalar sırasında güçlük yaşarsanız, aracı sürmeyin ve teknik destek almak için satıcınızı arayın veya www.vr46e-mobility.com sitesini ziyaret edin.

Üretici tarafından onaylanmayan aksesuarları ve/veya parçaları kullanmayın.

Boğulmaya neden olabilecek plastik parçaları (ambalaj malzemeleri dahil) ve küçük parçaları çocukların erişemeyecekleri yerlerde saklayın. Üründe veya parçalarında herhangi bir şekilde değişiklik veya tadilat yapmak yasaktır; böyle bir işlem verimi düşürebilir, yapıya zarar verebilir ve hasarlara neden olabilir. Uygun kullanım, kırılma veya üründe meydana gelen hasarlardan kaynaklı keskin kenarları giderin. İmalat kusurları olduğunu fark ederseniz, alışılmadık gürültü veya sorunlarla karşılaşırsanız, aracı sürmeyin ve teknik destek almak için satıcınızı arayın veya www.vr46e-mobility.com adresini ziyaret edin.

3. Ürünün genel görünümü

Üretici firma, sürekli gerçekleşen teknik gelişmelerin ışığında ürünlerinde önceden bildirimde bulunmadan ve bu kılavuzu otomatik olarak güncellemeden üründe değişiklik yapma hakkını saklı tutar.

Bilgiler ve bu kılavuzun revizyonlarını görmek için www.vr46e-mobility.com sitesini ziyaret edin

Motorbike-X



1. Fren kolu
2. Kumanda paneli
3. Mil
4. Kadro
5. Sele
6. Arka ışıklar
7. Jant
8. Kapak

9. Zincir ayarı
10. Tambur fren
11. Zincir (iç)
12. Park ayağı
13. Batarya kapağı
14. Batarya (iç)
15. Ön çatal

4. Bataryanın şarj edilmesi



DİKKAT

İlk kullanımda ürünü %100 oranında şarj edin. Ürünün, batarya şarj cihazının ve şarj bağlantı noktasının kuru olduğundan emin olun. Bu işlem yalnızca bir yetişkin tarafından yapılmalıdır.

Talimatlar:

- Ürünü kapatın

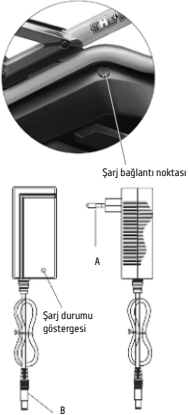
Model	Referans resim	Talimatlar
Motorbike-X		<ol style="list-style-type: none">1. Aracı şarj etmeden önce kapalı olduğundan emin olun.2. Şarj bağlantı noktasındaki lastik tapayı açın (kadronun iç tarafında).3. Önce şarj cihazının fişini (A) elektrik prizine takın, ardından konektörü (B) aracın şarj bağlantı noktasına takın.4. Batarya şarj olduğunda (yeşil ışık), şarj cihazının konektörünü çıkarın, lastik tapayı şarj bağlantı noktasına geri takmayı unutmayın. <p>DİKKAT</p> <p>Şarj işlemi tamamlandığında şarj cihazında bulunan kırmızı ışık yeşil renk alacaktır.</p>

Bu ürünü şarj etmek için YALNIZCA ürünle birlikte gelen şarj cihazını kullanın



DİKKAT

Model	Şarj cihazı modeli	Çıkış gerilimi	Şarj süresi
Motorbike-X	CP2515	25,2V 1,5A	3-4 saat

Başka tip şarj cihazı kullanmak ürüne zarar verebilir veya başka potansiyel riskler doğurabilir. Gözetim altında olmadıkça ürünü asla şarj etmeyin. Şarj edilirken ürünü açmayın.

Faydalı ömrünü uzatmak için her kullanımdan sonra bataryayı tam şarj edin. Ürünü kullandıktan hemen sonra şarj etmeyin. Şarj etmeden önce ürünü bir saat kadar soğumaya bırakın.

Ürün gerekenden daha uzun süre şarj edilmemelidir. Fazla şarj etmek bataryanın ömrünü kısaltır ve başka potansiyel risklere yol açar.

Bataryanın zarar görmemesi için aracın şarjının tamamen tükenmesine izin vermeyin tavsiye edilir.

Gerektiğinden daha uzun süre şarj etmekten kaynaklı hasar geri dönüşsüzdür ve sınırlı garanti kapsamında değildir. Hasar meydana geldiğinde

batarya bir daha şarj edilemez (elektrik çarpmaları, kısa devre veya cihazın güvenliğinde ciddi sorunlara yol açabileceğinden bataryanın ehil olmayan kişilerce sökülmesi yasaktır).

Örneğin tadillerde belirli bir süre kullanılmadığında ve üçüncü kişilere emanet edildiğinde tam şarjlı halde değil, kısmen şarj edilmiş (%20-%50 şarj) bırakın.

Şarj cihazını ve şarj kablolarını düzenli olarak gözle muayene edin. Şarj cihazının kablosunda bariz hasarlar varsa, başka hasarları ve/veya riskleri önlemek için şarj cihazını kullanmayın, değiştirilmesi için lütfen bizimle bağlantı kurun.

Bataryayla ilgili uyarılar

Batarya, sağlık ve çevre açısından tehlikeli olan lityum iyon hücrelerden ve kimyasal elemanlardan oluşur. Koku geliyorsa, maddeler çıkıyorsa veya aşırı ısınıyorsa ürünü kullanmayın. Ürünü veya bataryayı evsel atıklarla birlikte bertaraf etmeyin. Elektrikli ve elektronik cihazlar ile bataryaların yürürlükteki mevzuata tam uygun olarak bertarafından son kullanıcı sorumludur.

Kullanılmış, kusurlu ve/veya orijinal olmayan, başka model ve marka bataryaları kullanmayın.



Bataryayı ateşe veya ısı kaynaklarına yakın bırakmayın. Yangın ve patlama riski mevcuttur. Bataryayı açmayın, sökmeyin, vurmeyin, fırlatmayın, delmeyin veya bataryaya cisimleri takmayın.

Tehlikeli maddeler içerdiğinden bataryadan dışarı sızabilecek maddelere dokunmayın. Çocukların veya hayvanların bataryaya temas etmelerine izin vermeyin.

Bataryayı gereğinden fazla şarj etmeyin veya kısa devre yaptırmayın. Yangın ve patlama riski mevcuttur.

Bataryayı suya daldırmayın, suya, yağışa veya diğer sıvı maddelere maruz bırakmayın. Bataryayı doğrudan güneş ışığına, aşırı sıcak veya soğuğa (örneğin ürünü veya bataryayı doğrudan güneş ışığı altında bulunan bir aracın içinde uzun süre bırakmayın), patlayıcı gazlar veya alev içeren bir ortama maruz bırakmayın.

Bataryayı çatal, kolye, vb. gibi metal cisimlerle birlikte taşımayın veya saklamayın. Metal cisimlerle bataryanın kontakları arasında temas olması, bedensel hasarlara veya ölüme neden olabilen kısa devrelere yol açabilir.

5. Kumanda bilgileri / Kontrol paneli

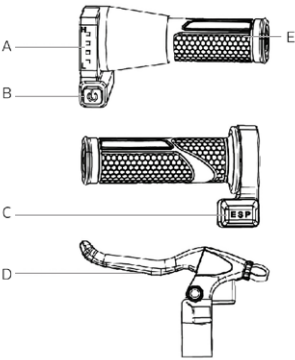
Model	
Motorbike-X	 <p>A. Batarya seviye göstergesi: Bataryada kalan şarj durumunu gösterir*. B. Açma/Kapatma düğmesi: Aracı açmak/kapatmak için basın. C. E-S-P modu anahtarı, hız modu seçim düğmesi: 1. E (kolay): 8Km/s (4-6 yaş) yeni başlayanlar için 2. P (alıştırma): 12Km/s (4-6 yaş) uzmanlar için 3. S (spor): 16Km/s (6+ yaş) uzmanlar için D. Fren kolu: Aracı yavaşlatmak ve/veya durdurmak için fren kolunu basılı tutun. E. Gaz elciği: Hızlanmak veya yavaşlamak için döndürün.</p> <p>* Son çubuk yanıp sönmeye başladığında, bu durum bataryanın hemen şarj edilmesi gerektiğini gösterir.</p>

6. Hızlı kılavuz

- İlk kullanımda ürünü %100 oranında şarj edin.
- Lastik basınçlarını kontrol edin (tavsiye edilen değerleri öğrenmek için lastik yanağına bakın). Ürünün beyan edilen Km değerinin en azından %60'ına veya ilk 3 ayda azami hıza ulaşmaması halinde lastikler inmiş olabilir, bu durumda gösterildiği gibi şişirilmeleri gerekir.
- Fren kontrolü yapın.
- Aracı açın.
- Aracı düz bir zemine park edin.
- Aracın üzerine oturun ve gidonu iki elinizle birden sıkıca tutun, hafifçe iterek gaz verin.



DİKKAT

- Ürünü kullanırken viraj almak için bedeninizi sürüş yaptığınız yönde yatırın ve gidonu yavaşça döndürün.
- Ürünü durdurmak için gazı bırakıp, fren koluna basın.
- Üzerinden inmek için önce aracı tamamen durdurun. Motorbike-X hareket halindeyken inmek yaralanmalara neden olabilir.
- Her kullanımdan önce freni ve ne kadar yıprandığını kontrol edin, lastiklerin basıncına bakın (tavsiye edilen değeri öğrenmek için lastiğin yanağına bakın), tekerleklerin aşınma durumunu dönüş sinyallerini, ışıkları ve akünün şarj durumunu kontrol edin.

7. Frenin ayarlanması

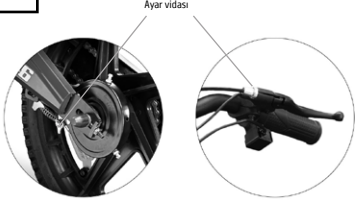
Model	
Motorbike-X	<div data-bbox="222 174 412 221"> DİKKAT</div> <div data-bbox="364 206 826 468"></div> <p>(A) Fren kablusunun ayarı</p> <p>(B) Fren kumandası kablo ayar vidası</p> <p>Fren kablusunu (çok gergin olduğunda) gevşetmek veya (çok gevşek olduğunda) gerdirmek için somunu (A) gevşetin; alternatif olarak fren kolu kablusunun ayar vidasından (B) da ayarlayabilirsiniz.</p>

8. Pilin ne kadar gideceği ve performans değerleri

Aracın şarjının ne kadar gittiği ve performansı çeşitli değişkenlere bağlıdır:

Arazi: Düz zeminde sürüş yapmak, şarjın bozuk yollarda ve yokuş yukarı sürüşte olduğundan daha uzun gitmesine ve daha yüksek performans elde etmeye olanak tanır.

Kullanıcının kilosu: Kilo arttıkça şarj daha kısa gidecek, aracın performansı daha düşük olacaktır.

Sıcaklık: Motorbike-X ürününün çok soğuk veya çok sıcak ortamda sürülmesi şarjın ne kadar gideceğini ve performansını etkiler.

Sürüş hızı ve tarzı: Akışı ve sabit bir sürüş şarjın daha uzun süre gitmesini sağlar. Sürekli hızlanmak, yavaşlamak ve manevra yapmak şarjın çok çabuk bitmesine neden olur. Düşük hızlar şarjın daha uzun süre gitmesini sağlar.

Bakım: Zamanında şarj etmek, doğru bakım yapmak ve lastik basınçlarını düzenli kontrol etmek (10. bölümdeki referans değere bakın) şarjın daha uzun süre gitmesini ve performansın zaman içinde düşmemesini sağlar.

Bataryanın şarj seviyesi performans üzerinde etkilidir; şarj seviyesi ne kadar düşük olursa özellikle yokuş yukarı sürerken hız performansı o kadar düşer.

9. Saklama, bakım ve temizlik

Ürün gövdesinde lekeler varsa, bunları nemli bir bezle temizleyin. İnatçı lekeler söz konusu olduğunda üzerine nötr deterjan uygulayın, bir fırça ile fırçalayın, ardından nemli bezle temizleyin. Plastik bileşenlerde çizikler varsa, zımpara kağıdı veya aşındırıcı başka bir malzemeyle bunları giderin. Ağır şekilde hasar görmesini önlemek için ürünü alkol, benzin, kerosen veya diğer korozyona yol açan ve uçucu kimyasal çözücülerini kullanarak temizlemeyin. Ürünü yüksek basınçlı su jeti

kullanarak temizlemeyin. Su sızması elektrik çarpmalarına veya başka ağır sorunlara yol açabileceğinden, temizlik sırasında ürünün kapalı, şarj kablusunun ayrılmış ve lastik tapanın kapalı olduğundan emin olun. Bataryaya su sızması iç devrelerin hasar görmesine, yangın veya patlama riskine neden olabilir. Bataryaya su sızdığından şüpheleniyorsanız, bataryayı kullanmayı derhal bırakın ve kontrol edilmek üzere teknik servise veya satıcınıza gönderin.

Ürün kullanılmayacağı zaman kuru ve serin bir yerde kapalı olarak saklayın. Dış mekanda veya araba içinde uzun süre tutmayın. Aşırı güneş ışığı, aşırı ısınma ve aşırı soğuklar lastiklerin yaşlanmasını hızlandırır ve gerek ürünün, gerekse bataryanın faydalı ömrünü kısaltır. Yağışa veya suya maruz bırakmayın, suya daldırmayın ve suyla yıkamayın.

Çeşitli cıvatalı elemanların, özellikle tekerlek akslarının, katlama ve taşıma sisteminin, direksiyon sisteminin, fren sisteminin sıkılığını, şasi, çatalar ve süspansiyonların iyi durumda olduklarını düzenli aralıklarla kontrol edin. Somunlar ve kendi kendine sıkıştırma özellikli tüm diğer tespit sistemleri verimlerini yitirebilir, dolayısıyla bu bileşenlerin periyodik olarak kontrol edilmeleri ve sıkılmaları gerekir.

Tüm mekanik bileşenlerde olduğu gibi bu ürün de yıpranmaya ve güçlü gerilimlere maruz kalır. Malzemeler ve çeşitli bileşenler çeşitli şekillerde gerilimler nedeniyle yıpranabilir veya yorgunluk gösterebilir. Bileşenin faydalı ömrü aşılacak olursa, aniden kırılarak sürücünün yaralanmasına neden olabilir. Gerilime en çok maruz kalan bölgelerde herhangi bir çatlak, çizik veya renk değişimi söz konusu bileşenin ömrünün dolduğunu ve değiştirilmesi gerektiğini gösterir.

Lastiklerin aşınma durumlarını kontrol edin: Lastiklerde kesikler, çatlaklar, yabancı cisimler, anormal şişikler, parça eksikliği ve diğer hasarlar olmamalıdır. Lastiklerin basıncı konusunda lastik yavaşında yer alan değere bakın (tavsiye edilen değer).

Ürünü kendi başınıza sökmeye veya onarmaya kalkışmayın. Motorbike-X ürününün tüm bileşenleri yetkili teknik servis tarafından değiştirilmelidir, bu konuda daha fazla bilgi almak için satıcınızı arayın veya www.vr46e-mobility.com sitesini ziyaret edin.

10. Teknik bilgi formu

Genel bilgiler	
Motorbike-X	
Kadro	Çelik
Süspansiyonlar	Merkezi
Hız*	Lv1: 8km/s - yeni başlayanlar için 4-6 yaş Lv2: 12km/s - uzmanlar için 4-6 yaş Lv3: 16km/s - uzmanlar için 6 yaş Hız, bataryada kalan şarja ve yüke bağlıdır.
Frenler	Arka tambur fre
Lastikler	Ebat: Hava haznesiyle birlikte 16" x 2.4 Basıncı:40 PSI / 2,76 BAR
Azami yük	45kg
Sürücü	4-6 yaş - Ürün yalnızca bir yetişkinin gözetimi altında kullanılır.  Ürün 3 yaşından küçük çocuklar için uygun değildir Koruyucu giysiler giyilmesi gerekir. Trafikte kullanılmaz. Ülkenizde yürürlükte olan mevzuata bakın
Çalışma sıcaklığı	0°C / 45°C
Şarj süresi	yaklaşık 3-4 saat
Tam şarjda kat edeceği mesafe**	± 8Km'ye kadar
Elektrik sistemi	
Motorun anma gücü	0,15KW; 150W Fırçasız
Motorun azami gücü	0,38KW; 380W
Gösterge	LED
Batarya	21,6V 5.2Ah 112.3Wh
Akım sınırı	16A
Işıklar	LED arka ışık
Özellikler	Uygulama yoktur
Ölçüler	
Net ağırlık	15.5kg
Brüt ağırlık	19kg
Açık haldeki ürünün boyutları	1215x550x613mm
Ambalaj boyutları	1113x245x475mm

* Karayolları kanununa ve dolaşımın yapıldığı ülkede yürürlükte olan yönetmeliklere daima uygun hareket edin.

** Sürücünün ağırlığına, yol şartlarına ve sıcaklığa göre değişir.

11. Sorunların giderilmesi

Sorun	Nedeni	Çözümü
Motor aşırı	Çalışma sıcaklığı isiniyor Motorda sorun	Dokunmayın ve sistemi yeniden başlatmadan önce en az 30 dakika soğumaya bırakın Teknik servisi aray
Tahrik tekerleği dönmüyor	Fren sensörü sorunu Motor kilitli	Fren sensörünün kusurlu olması, bisikletin istenmeyen şekilde durdurulmasına neden olabilir. Fren kolunun açıklığını kontrol edin, gerekirse bir fırçayla temizleyin. Fren kablosunun her frenlemeden sonra ilk baştaki konumuna yumuşak bir şekilde döndüğünden emin olun. Sorun devam ederse teknik servisi arayın. Teknik servisi arayın
Motor çalışırken kapanıyor	Motorda aşırı ısınma var	Aracı durdurun ve en az 30 dakika soğumasını bekleyin. Teknik servisi arayın
Şarj edildikten sonra ürün açılmıyor veya birkaç km gittikten sonra kapanıyor	Batarya hasar görmüş	Teknik servisi arayın
Batarya şarj tutmuyor veya ürün çalışmıyor	Elektrik sorunu Batarya şarj cihazı hasarlı Kablolar ve teller	Teknik servisi arayın Batarya şarj cihazını değiştirin Teknik servisi arayın. Kabloların ve tellerin gevşemesi de bu soruna neden olabilir. Sorunu gidermek için bulunduğunuz yerdeki satıcıyla iletişime geçin.

12. Sorumluluk ve garanti şartları

Kask ve diğer koruyucu donanımları kullanmamaktan kaynaklı tüm riskler alıcıya aittir

Kask ve diğer koruyucu donanımları kullanmamaktan kaynaklı tüm riskler alıcıya aittir. Şu konularda yürürlükteki yerel mevzuata uyma yükümlülüğü alıcıya aittir:

1. Sürücü için izin verilen en düşük yaş
2. Ürünü kullanabilecek sürücü tipliyle ilgili kısıtlamalar
3. Mevzuatta geçen tüm diğer konular

Alıcı ayrıca ürünü verimli çalışır ve bakımlı durumda ve temiz olarak tutmak, önceki bölümlerde açıklandığı gibi kendi yetki alanına giren güvenlik kontrollerini titizlikle yapmak, ürünü hiçbir şekilde kurcalamamak ve bakımla ilgili tüm belgeleri saklamakla sorumludur.

Aşağıdaki durumlarda eşyalar veya kişilere yönelik zararlarda şirket yanıt vermez ve bunlardan hiçbir şekilde sorumlu değildir:

- Ürünün talimat kılavuzunda belirtilenlere aykırı veya uygunsuz şekilde kullanılması.
- Satın alınmasının ardından üründe tadilat yapılması veya tamamının ya da bileşenlerinin bazılarının kurcalanması.

Ürünün sürücünün yanlış davranışlarına atfedilemeyen nedenlerden dolayı arızalanması halinde veya genel garanti şartlarına başvurmak istediğinizde satıcınızı aramanızı veya www.vr46e-mobility.com sitesini ziyaret etmenizi rica ederiz

Kazara meydana gelen ve/veya Alıcının sorumluluğuna atfedilebilen olaylardan ya da Ürünün kullanım amacına ve/veya Ürüne ekli teknik belgelerde belirtilenlere uygun kullanılmamasından veya mekanik aksamda ayar yapılmamasından, kolay yıpranabilen malzemelerdeki doğal yıpranmadan veya montaj hataları, bakımın ihmal edilmesi ve/veya ürünün talimatları aykırı şekilde kullanılmasından kaynaklanan arıza veya bozulmalar hiçbir zaman Yasal Ürün Garantisi uygulama alanına girmez.

Örneğin, aşağıdakiler Ürünle ilgili Yasal Garantinin kapsamı dışında kabul edilir:

- Çarpma, düşme, kazalar veya çarpışmalardan kaynaklı hasarlar, delinmeler.
- Uygun olmayan ortamlarda (ör.: yağış ve/veya çamur varken, neme veya aşırı ısı kaynaklarına maruz kalacak şekilde, kum veya diğer maddelerle temas halinde) kullanımdan, maruziyetten veya depolamadan kaynaklı hasarlar
- Yola çıkabilmesi için gereken ayarların ve/veya mekanik aksamda, mekanik disk frenlerde, gidonda, lastiklerde, vb. bakım yapılmamasından, hatalı kurulumdan ve/veya parçalar ve/veya bileşenlerin hatalı montajından kaynaklı hasarlar
- Kolay yıpranabilen malzemelerdeki doğal yıpranma: Mekanik disk frenler (ör.: balatalar, kaliperler, disk, kablolar), lastikler, platform, contalar, rulmanlar, led ışıklar ve lambalar, park ayağı, gidon, çamurluklar, lastik aksam (platform), kablo konektörlerinin kablo bağlantıları, çıkartmalar ve yapıştırıcılar, vb.
- Ürünün bakımının uygunsuz yapılması ve/veya bataryasının uygunsuz kullanılması.
- Ürünün parçalarının kurcalanması ve/veya zorlanması.
- Ürünün bakım veya parça değişikliği işlemlerinin yanlış veya yetersiz şekilde yapılması.
- Ürünün uygunsuz şekilde kullanılması (ör.: Aşırı yük, müsabakalarda ve/veya kar getiren ya da kiralama faaliyetlerinde kullanılması).
- Ürün üzerindeki bakım, onarım ve/veya müdahalelerin yetkili olmayan üçüncü tarafarca yapılması.
- Alıcı tarafından yapıldığında Üründe nakliye kaynaklı hasarların olması.
- Orijinal olmayan yedek parçaların kullanılmasından kaynaklı hasarlar ve/veya kusurlar.

<https://www.vr46e-mobility.com/support/> sitesinde bulunan garanti şartlarının en güncel haline başvurmaya davet ediyoruz.

13. Bertarafıla ilgili bilgiler



DİKKAT

Ömürlerini tamamlamış elektrikli ve elektronik cihazların işlenmesi (Avrupa Birliği ülkelerinin tümünde ve ayrı toplama sistemine sahip diğer Avrupa sistemlerinde geçerlidir)

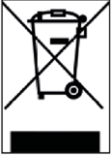

Ürünün veya ambalajının üzerinde bulunan bu simge, ürünün normal evsel atık olarak kabul edilemeyeceği, bunun yerine atık elektrikli ve elektronik ekipmanın (AEEE) geri dönüştürülmesine özel bir toplama noktasına teslim edilmesi gerektiği anlamına gelir.

Bu ürünün doğru şekilde bertaraf edilmesini sağlayarak, uygunsuz şekilde bertaraf edilmesi halinde doğabilecek çevre ve sağlık üzerindeki potansiyel olumsuz sonuçları önlemeye katkıda bulunacaksınız. Malzemelerin geri dönüştürülmesi doğa kaynaklarının korunmasına yardımcı olur.

Bu ürünün geri dönüştürülmesi ve bertarafı konusunda atık bertarafına yönelik yerel hizmetlerle veya ürünü satın aldığınız satış noktasıyla iletişime geçebilirsiniz.

Her durumda bertarafın satın alındığı ülkede yürürlükte olan mevzuata göre yapılması gerekmektedir.

Özellikle tüketiciler AEEE'leri kentsel atıklarla birlikte bertaraf etmemek, bunun yerine iki şekilde teslim ederek bu tür atıkların ayrı toplanmasına katılmak zorundadırlar:

- Belediyeye ait Toplama Merkezlerinde (Çevreci alanlar, ekolojik bölümler olarak da anılır), doğrudan veya sunulduğu yerlerde belediyenin toplama hizmetleri;
- Yeni elektrikli ve elektronik cihazların satış noktalarında.

Burada küçük ebatlı (en uzun kenarı 25 cm'nin altında) olan AEEE ürünlerini ücretsiz teslim edebilirken, daha büyük boyutlu ürünlerde 1'e karşılık 1 şekilde, yani eşdeğer işlevlere sahip yenisini satın alırken eskisini teslim edebilirsiniz.

Ayrıca 1'e karşılık 1 yöntemi, AEEE ürününün boyutundan bağımsız olarak yeni EEE ürününün tüketici tarafından alındığı sırada daima mevcuttur.

Elektrikli veya elektronik ekipmanın istismara dönük şekilde bertaraf edilmesi çevrenin korunması konusunda yürürlükte olan mevzuatta öngörülen yaptırımların uygulanmasına neden olabilir (İtalyan mevzuatında durum bu şekildedir, aracın kullanıldığı/bertaraf edildiği ülkede bulunabilecek mevzuatın kontrol edilmesi gerekmektedir).

AEEE ürünlerde pil veya akü varsa, bunlar çıkarılmalı ve özel ayrı toplama tabi tutulmalıdır.



DİKKAT

Tükenmiş pillerin işlenmesi (Avrupa Birliği ülkelerinin tümünde ve ayrı toplama sistemine sahip diğer Avrupa sistemlerinde geçerlidir)

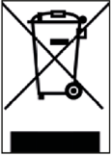

Ürünün veya ambalajının üzerinde bulunan bu simge, pilin normal evsel atık olarak kabul edilemeyeceğini bildirir. Bazı pil tiplerinde bu simge kimyasal simgesiyle birlikte kullanılabilir.

Pil %0,0005'ten fazla cıva veya %0,004'ten fazla kurşun içeriyorsa, Cıva (Hg) veya Kurşun (Pb) kimyasal simgeleri de eklenir.

Bu pillerin ve akülerin doğru şekilde bertaraf edilmesini sağlayarak, uygunsuz şekilde bertaraf edilmesi halinde doğabilecek çevre ve sağlık üzerindeki potansiyel olumsuz sonuçları önlemeye katkıda bulunacaksınız. Malzemelerin geri dönüştürülmesi doğa kaynaklarının korunmasına yardımcı olur. Güvenlik, performans ve verilerin korunması nedeniyle ürünlerin bir dahili pile/aküye sabit bağlantı gerektirdiği durumlarda bu yalnızca ehil teknik servis personeli tarafından değiştirilebilir.

Ömrünü tamamladığında ürünün elektrikli ve elektronik ekipman bertarafına uygun toplama noktalarına teslim edin: Bu aynı zamanda içindeki pilin de doğru şekilde işleme tabi tutulmasını sağlayacaktır.

Bu tükenen pillerin ve akülerin veya ürünün geri dönüştürülmesi ve bertarafı konusunda atık bertarafına yönelik yerel hizmetlerle veya ürünü satın aldığınız satış noktasıyla iletişime geçebilirsiniz.

Her durumda bertarafın satın alındığı ülkede yürürlükte olan mevzuata göre yapılması gerekmektedir.



Declaration of Conformity

M.T. Distribution S.R.L

Address: Via Bargellino 10, 40012 Calderara di Reno (BO), Italy

This declaration of conformity is issued under the sole responsibility of the Manufacturer

Product Brand: VR46

Product Model: VR46 Motor Bike-X

The object of the declaration described above is in conformity with the relevant EU harmonization legislation:

Directive 2009/48/EC on the safety of toys.

Directive 2014/30/EU on the harmonization of the laws of the Member States relating to electromagnetic compatibility.

Directive 2011/65/EU on the restriction of the use of certain hazardous substances in electrical and electronic equipment.

References to the relevant harmonized standards used:

EN 71-1:2014+A1:2018

EN 71-2:2011+A1:2014

EN 71-3:2019

EN IEC 62115:2020+A11:2020

EN 55014-1:2017+A11:2020

EN 55014-2:1997+A1:2001+A2:2008+AC:1997

EN 61000-3-2:2014

EN 61000-3-3:2013

EN IEC 63000:2018

Factory name: Taizhou Siweiluo Wehicle co., Limited

Factory address: NO.509 Tengyun Road, Jiaojiang District, Taizhou City, Zhejiang, China

Date: 29/07/2022

Technical file available from EU headquarter

Declaration Place: Bologna, Italy

First name and surname: Alessandro Summa

Position: CEO

MT DISTRIBUTION S.R.L

Via Bargellino 10, 40012, Calderara di Reno (BO), Italy

Authorized person: Alessandro Summa

Position: CEO

M.T. DISTRIBUTION S.R.L
Via Bargellino, 10/10a
40012 CALDERARA DI RENO (BO)
Cod. Fisc. 01770840367
Partita IVA 01770840367

NOTE:

This declaration of conformity is only applicable to Electric Scooter sold in countries that follow the CE marking directives.

46



PLATUM
Shaping urban e-mobility

Imported and distributed by
M.T. Distribution Srl
via Bargellino 10 c/d, 40012,
Calderara di Reno, (BO) Italy
www.platum.com

Under VRI46 Racing Apparel S.r.l. License

Errors and omissions excepted