

Manuale dell'utente

EH-TW5800

EH-TW5700

Home Projector

Uso di ciascun manuale

I manuali di questo proiettore sono organizzati come mostrato di seguito.

Istruzioni sulla sicurezza

Contiene informazioni sull'uso sicuro del proiettore nonché una guida al supporto tecnico e ai servizi, elenchi di risoluzioni dei problemi e altro ancora. Assicurarsi di leggere questa guida prima di utilizzare il proiettore.



Manuale dell'utente (questa guida)

Contiene informazioni sull'impostazione e sulle operazioni di base precedenti l'uso del proiettore, sull'uso del menu Configurazione, sulla gestione dei problemi e sull'esecuzione della manutenzione periodica.



Guida di avvio rapido

Contiene informazioni sulle procedure di impostazione del proiettore. Da leggere preventivamente.

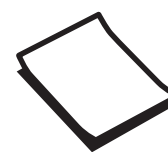

Indicazioni utilizzate in questo manuale

Indicazioni sulla sicurezza

Nella documentazione e sul proiettore viene fatto uso di simboli grafici per segnalare le procedure di utilizzo corretto del proiettore ed evitare lesioni personali o danni alla proprietà. Di seguito sono riportati i simboli con i relativi significati. Assicurarsi di apprendere tali simboli di precauzione prima di leggere questa guida.

Avvertenza

Questo simbolo indica informazioni per un uso corretto del prodotto, che, se ignorate, potrebbero provocare lesioni personali o il decesso dell'utente.



Attenzione

Questo simbolo indica informazioni per un uso corretto del prodotto, che, se ignorate, potrebbero provocare lesioni personali o danni fisici.

Indicazioni di carattere generale

Attenzione

Indica procedure potenzialmente a rischio di danneggiamenti o funzionamenti difettosi.

	Segnala le informazioni e i punti utili relativi a un determinato argomento.
	Segnala una pagina contenente informazioni dettagliate su un determinato argomento.
Nome menu	Indica le voci del menu Configurazione. Esempio: Immagine - Modo colore
[Nomi hardware]	Indica i tasti sul telecomando o i pulsanti sul pannello di controllo. Esempio: tasto [Menu]

Informazioni sull'uso di "questo prodotto" o "questo proiettore"

Come per l'unità principale del proiettore, gli elementi in dotazione e gli accessori opzionali possono venire indicati con la dicitura "questo prodotto" o "questo proiettore".

Organizzazione del manuale e delle annotazioni nel manuale

Uso di ciascun manuale 1

Indicazioni utilizzate in questo manuale 2

- Indicazioni sulla sicurezza 2
- Indicazioni di carattere generale 2
- Informazioni sull'uso di "questo prodotto" o "questo proiettore" 2

Introduzione

Caratteristiche del proiettore 6

- Dotato di risoluzione dell'immagine di alta qualità ottimizzata per Full HD 6
- Nuove funzioni di gioco che cambieranno il modo in cui si gioca 6
- Autentica esperienza Home Theater nel soggiorno 6

Nomi delle parti e funzioni 7

- Vista anteriore/superiore 7
- Pannello di controllo 8
- Retro 10
- Base 11
- Telecomando 12

Preparazione

Installazione 15

- Immagine proiettata e posizione del proiettore 15
 - Installazione in parallelo con lo schermo 15
 - Installazione orizzontale del proiettore mediante regolazione dell'altezza di uno dei lati 15
- Vari metodi di installazione 16
 - Posizionamento su un tavolo e proiezione 17
 - Sospensione a soffitto e proiezione 17
- Distanza di proiezione e valori massimi di spostamento dell'obiettivo 18

Connessione di un dispositivo 21

- Connessione di apparecchiature video 21
- Connessione di un computer 21

- Collegamento di un'apparecchiatura esterna 21
 - Collegamento dei dispositivi Bluetooth® 21
 - Collegamento di altoparlanti esterni 23

Preparazione del telecomando 24

- Installazione delle batterie del telecomando 24
- Raggio d'azione del telecomando 25
 - Raggio d'azione (da sinistra a destra) 25
 - Raggio d'azione (da alto a basso) 25

Operazioni di base

Proiezione di immagini 26

- Accensione del proiettore 26
 - Se l'immagine di destinazione non viene proiettata 27
- Spegnimento 27

Regolazione dell'immagine proiettata

..... 29

- Regolazione della messa a fuoco 29
- Regolazione delle dimensioni di proiezione (regolazione zoom) 29
- Regolare l'altezza dell'immagine 29
- Regolazione dell'inclinazione del proiettore 30
- Regolazione della posizione dell'immagine proiettata (spostamento dell'obiettivo)(Solo EH-TW5800) 30
- Correzione della distorsione del keystone 31
 - Correzione automatica (V-Keystone auto.) 31
 - Correzione manuale (Keystone orizzontale) 31
 - Correzione manuale (H/V-Keystone) 32
 - Correggere manualmente (Quick Corner) 32
- Regolazione del volume 34
- Oscuramento dell'immagine e sospensione dell'audio temporanei (A/V Mute) 34

Regolazione dell'immagine

Regolazione dell'immagine 35

- Selezione della qualità di proiezione (Modo colore) 35

Commutazione della schermata tra schermo intero e zoom (Formato)	35
Regolazione della Nitidezza	36
Regolazione della risoluzione dell'immagine (Miglior. immagine)	37
Impostazione di Diaframma autom.	38
Impostazione di Interpolazione frame	38
Impostazione della velocità di Elaboraz. immagine	39
Regolazione del colore	40
Regolazione di Temp. colore	40
Regolazione RGB (Offset e Guadagno)	40
Regolazione di sfumatura, saturazione e luminosità	41
Regolazione del gamma	42
Selezionare e regolare il valore di correzione	42
Regolare usando il grafico di regolazione gamma	43
Visualizzazione dell'immagine con qualità immagine preimpostata (funzione Memoria)	44
Memorizzazione	44
Richiamare, eliminare e rinominare una memoria	45
Funzioni utili	
Visione di immagini in 3D	46
Preparazione alla visualizzazione di immagini 3D	46
Se non risulta possibile visualizzare l'immagine 3D	46
Uso degli occhiali 3D	47
Notifiche relative alla visione di immagini in 3D	47
Uso della funzione Link HDMI	49
Funzione Link HDMI	49
Impostazioni Link HDMI	49
Connessione	50

Menu Configurazione

Funzioni del menu Configurazione	51
Operazioni del menu Configurazione	51

Tabella del menu Configurazione	52
Menu Immagine	52
Menu Segnale	53
Menu Impostazioni	54
Menu Avanzate	57
Menu Informazioni	58
Menu Reset	58

Risoluzione dei problemi

Soluzione di problemi	59
Lettura degli indicatori	59
Stato degli indicatori durante un errore/avviso	59
Stato degli indicatori durante il normale funzionamento	61
Problemi non segnalati dagli indicatori	62
Verifica del problema	62
Problemi relativi alle immagini	63
Disturbi	66
Problemi che si verificano all'avvio della proiezione	66
Problemi con il telecomando	67
Problemi con il pannello di controllo	67
Problemi con il 3D	68
Problemi con HDMI	68
Problemi al dispositivo Bluetooth	69
Problemi con il lettore multimediale in streaming	70

Manutenzione

Manutenzione	71
Pulizia delle parti	71
Pulizia del filtro dell'aria	71
Pulizia dell'unità principale	73
Pulizia dell'obiettivo	73
Sostituzioni periodiche dei materiali di consumo	73
Intervallo di sostituzione del filtro dell'aria	73
Intervallo di sostituzione lampada	73
Sostituzione dei materiali di consumo	74
Sostituzione del filtro dell'aria	74

Sostituzione della lampada	75
Reset delle ore di funzionamento della lampada	77
Disconnessione di un lettore multimediale in streaming	78

Appendice

Accessori opzionali e materiali di consumo 79

Elementi opzionali	79
Materiali di consumo	79

Risoluzioni supportate 80

PC	80
SD	80
HD	80
3D	81

Specifiche tecniche 83

EH-TW5800/EH-TW5700	83
-------------------------------	----

Aspetto 85

Elenco dei simboli per la sicurezza 86

Glossario 89

Note generali 90

Etichette di avviso	91
Smaltimento	91
Avviso generale	92



Caratteristiche del proiettore

Dotato di risoluzione dell'immagine di alta qualità ottimizzata per Full HD

- È possibile riprodurre uniformemente immagini con movimento rapido utilizzando l'interpolazione frame. 🖱️ [p.38](#)
- È possibile proiettare immagini chiare e ricche di consistenza utilizzando le funzioni di riduzione del rumore e miglioramento dei dettagli. 🖱️ [p.37](#)

Nuove funzioni di gioco che cambieranno il modo in cui si gioca

- Con il supporto per l'ingresso 21:9, è possibile visualizzare i contenuti di gioco sull'intera larghezza orizzontale dello schermo.
- È possibile impostare la velocità di elaborazione delle immagini e migliorare i tempi di risposta per le immagini con movimento rapido. 🖱️ [p.39](#)
- La funzione Aum. gamma scuro consente di regolare le aree scure per una maggiore visibilità. 🖱️ [p.42](#)

Autentica esperienza Home Theater nel soggiorno

- Android TV™ integrato consente di iniziare a visualizzare facilmente i contenuti mediante connessione Internet.
- Gli altoparlanti consentono di usufruire di un audio realistico.

Nomi delle parti e funzioni

Vista anteriore/superiore

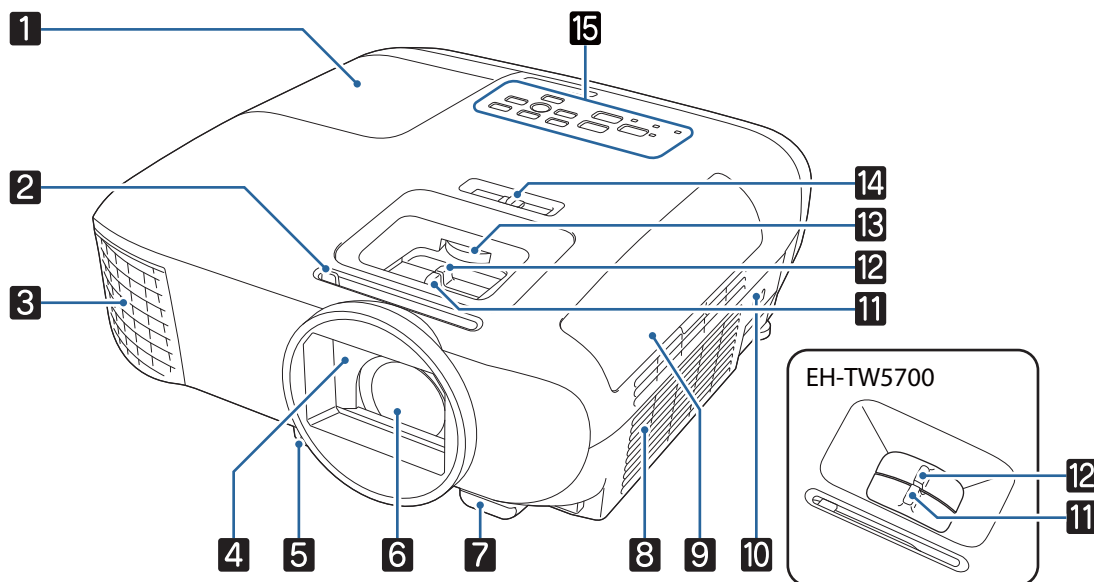







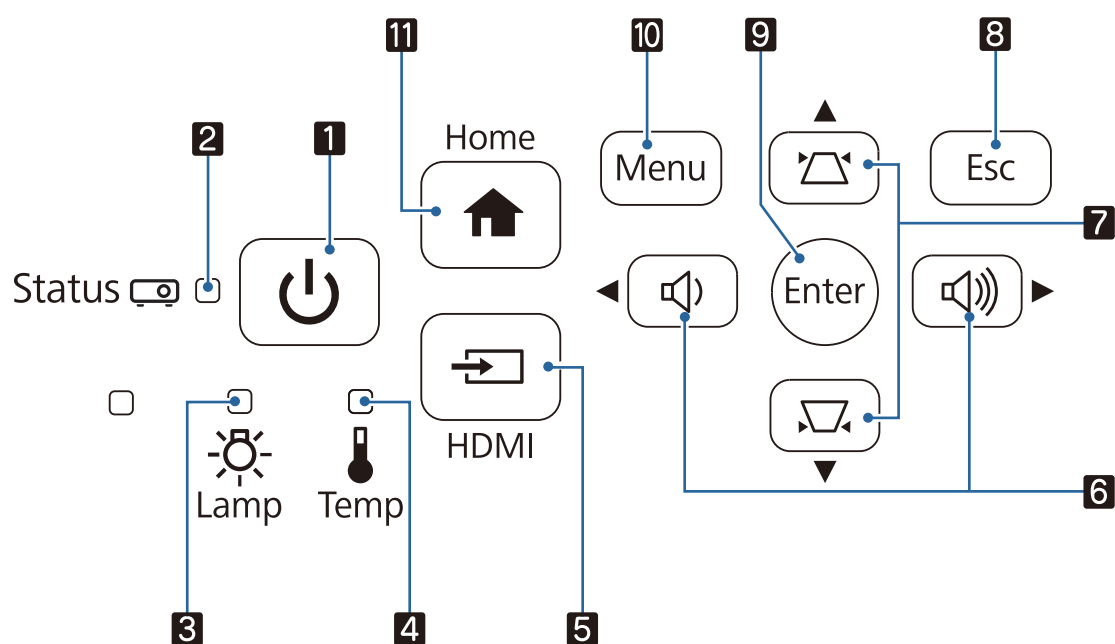





Nome		Funzione
1	Coperchio della lampada	Aprire per sostituire la lampada del proiettore. ➡ p.75
2	Leva A/V mute	Scorrere il pomello per aprire e chiudere il coprilenti. Chiudendo la guida durante la proiezione, l'immagine viene nascosta e l'audio silenziato. ➡ p.34
3	Sfiatatoio dell'aria	Sfiatatoio per l'aria utilizzato per raffreddare l'interno del proiettore. <div style="border: 1px solid black; padding: 5px; margin-bottom: 5px;"> <p>⚠ Avvertenza</p> <p>Non guardare nello sfiatatoio dell'aria. Se la lampada esplose, delle minuscole schegge di vetro e il gas rilasciato potrebbero causare lesioni. Se il vetro penetra negli occhi o nella bocca, contattare immediatamente un medico.</p> </div> <div style="border: 1px solid black; padding: 5px;"> <p>⚠ Attenzione</p> <p>Durante la proiezione, non avvicinare il viso o le mani allo sfiatatoio dell'aria. Allo stesso modo, non avvicinarvi oggetti che possano deformarsi o danneggiarsi. L'aria calda che fuoriesce dallo sfiatatoio può causare bruciate, deformazioni di materiali o incidenti.</p> </div>
4	Coprilenti	Chiuderlo quando il proiettore non viene utilizzato, al fine di proteggere l'obiettivo da graffi o macchie. ➡ p.27
5	Leva di rilascio del piedino	Premere la leva di rilascio per allungare e accorciare il piedino anteriore regolabile. ➡ p.29
6	Obiettivo	Sorgente di proiezione delle immagini.

	Nome	Funzione
7	Ricevitore remoto	Riceve i segnali dal telecomando. 🖱️ p.25
8	Presa dell'aria	Presa per l'aria utilizzata per raffreddare l'interno del proiettore.
9	Coperchio del filtro dell'aria	Per sostituire il filtro dell'aria, aprire questo coperchio e rimuovere il filtro dell'aria. 🖱️ p.74
10	Slot di sicurezza (🔒)	Slot di sicurezza compatibile con il sistema di sicurezza MicroSaver prodotto da Kensington. Per ulteriori dettagli, visitare la homepage di Kensington all'indirizzo http://www.kensington.com/ .
11	Regolatore di messa a fuoco (EH-TW5800) Anello di regolazione della messa a fuoco (EH-TW5700)	Regola la messa a fuoco dell'immagine. 🖱️ p.29
12	Regolatore dello zoom (EH-TW5800) Anello di regolazione dello zoom (EH-TW5700)	Regola le dimensioni dell'immagine. 🖱️ p.29
13	Selettore di spostamento dell'obiettivo (solo EH-TW5800)	Sposta la posizione dell'immagine in verticale. 🖱️ p.30
14	Correzione keystone orizzontale	Eseguono la correzione del keystone orizzontale. 🖱️ p.31
15	Pannello di controllo	Permette di comandare il proiettore. 🖱️ p.8

Pannello di controllo



Nome		Funzione
1	Tasto Standby (Indicatore di standby)	Accende e spegne il proiettore.  p.26 Mostra lo stato del proiettore in combinazione con altri indicatori accesi o lampeggianti.  p.61
2	Indicatore di stato	Lampeggia in blu per indicare che il proiettore è in fase di riscaldamento o di raffreddamento. Mostra lo stato del proiettore in combinazione con altri indicatori accesi o lampeggianti.  p.59
3	Indicatore lampada	Lampeggia in arancione quando risulta necessario sostituire la lampada. Mostra gli errori del proiettore in combinazione con altri indicatori accesi o lampeggianti.  p.59
4	Indicatore temperatura	Lampeggia in arancione se la temperatura interna è troppo elevata. Mostra gli errori del proiettore in combinazione con altri indicatori accesi o lampeggianti.  p.59
5	Tasto [HDMI]	Commuta all'immagine dalla porta HDMI.  p.27
6	Tasti Volume (sinistro/ destro)	<ul style="list-style-type: none"> • Regola il volume.  p.34 • Seleziona gli elementi del menu o i valori di regolazione mentre visualizza il menu. • Esegue la correzione del keystone orizzontale quando appare la schermata Keystone.  p.32
7	Tasti Keystone (su/giù)	<ul style="list-style-type: none"> • Regola la distorsione keystone nelle immagini proiettate.  p.32 • Seleziona gli elementi del menu o i valori di regolazione mentre visualizza il menu.
8	Tasto [Esc]	Torna al livello di menu precedente quando è visualizzato un menu.  p.51
9	Tasto [Enter]	Consente di selezionare le funzioni e le impostazioni quando è visualizzato un menu.  p.51
10	Tasto [Menu]	Visualizza e chiude il menu Configurazione. Nel menu Configurazione è possibile effettuare regolazioni e impostazioni per Segnale, Immagine, Segnale ingresso e altro ancora.  p.51
11	Tasto [Home]	Commuta all'immagine da Android TV™.



Quando la funzione Illuminazione è impostata su **Off**, tutti gli indicatori sono spenti in condizioni di proiezione normale.  **Avanzate - Funzionamento - Illuminazione** [p.57](#)

Retro

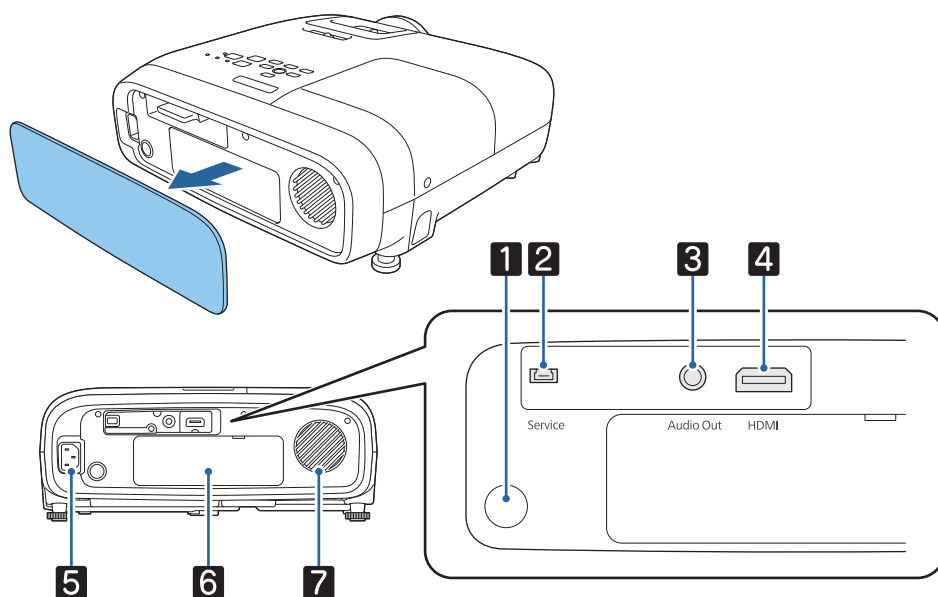

Nome		Funzione
1	Ricevitore remoto	Riceve i segnali dal telecomando. ➡ p.25
2	Porta Service	Porta di servizio. In genere non è utilizzata.
3	Porta Audio Out	Emette l'audio dai diffusori esterni durante la riproduzione. ➡ p.23
4	Porta HDMI	Consente il collegamento ad apparecchiature video e computer compatibili HDMI. ➡ p.21
5	Ingresso alimentazione	Collegare il cavo di alimentazione. ➡ p.26
6	Coperchio dello spazio di archiviazione	Rimuovere il coperchio quando si connette o rimuove un lettore multimediale in streaming. ➡ p.78
7	Diffusore	Il diffusore incorporato del proiettore. Emette l'audio.

Base

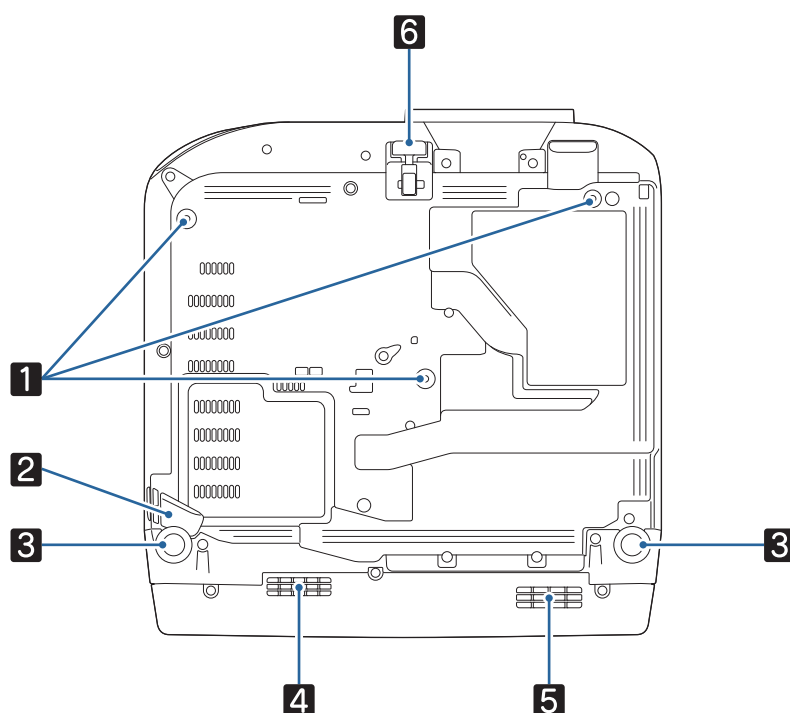

Nome		Funzione
1	Punti di fissaggio del montaggio a soffitto (tre punti)	Fissare il kit di montaggio a soffitto opzionale a questi punti se si desidera installare il proiettore al soffitto. ➡ p.79
2	Sezione del cavo di sicurezza	Fissare un blocco con cavo antifurto disponibile in commercio a questa sezione. È inoltre possibile fissare un cavo di sicurezza per evitare la caduta del proiettore.
3	Piedini posteriori	Quando il proiettore viene appoggiato su una superficie, per esempio un tavolo, allungare i piedini per regolare l'inclinazione orizzontale. ➡ p.30
4	Sfiatatoio dell'aria	Sfiatatoio dell'aria per raffreddare il lettore multimediale in streaming.
5	Presa dell'aria	Aspira l'aria per raffreddare il lettore multimediale in streaming.
6	Piedino anteriore regolabile	Quando il proiettore viene appoggiato su una superficie, per esempio un tavolo, allungare il piedino per regolare l'altezza dell'immagine. ➡ p.30

Telecomando

Telecomando del proiettore

Telecomando per il funzionamento del proiettore e di Android TV™.

Se non indicato diversamente, questa guida descrive le operazioni per il telecomando del proiettore.

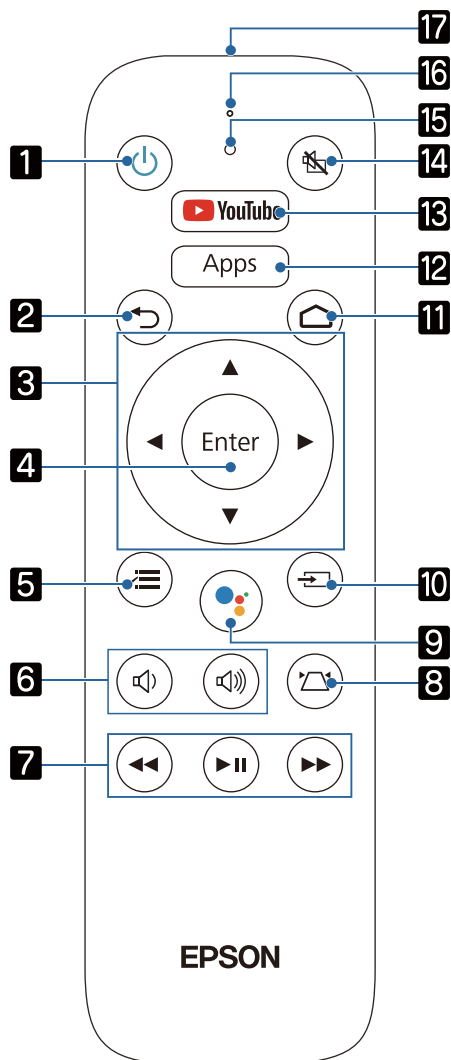

Nome		Funzione
1	Tasto Standby	Accende e spegne il proiettore. ➡ p.26
2	Tasto Esc	Chiude la funzione corrente. Premere quando viene visualizzato un menu per tornare al livello precedente del menu. ➡ p.51
3	Tasti Su/Giù/Sinistra/ Destra	Consente di selezionare le voci di menu e i valori di regolazione. ➡ p.51
4	Tasto [Enter]	Quando viene visualizzato un menu, consente di confermare la voce corrente e di spostarsi al livello successivo. ➡ p.51
5	Tasto Menu	Visualizza e chiude il menu Configurazione. Nel menu Configurazione è possibile effettuare regolazioni e impostazioni per Segnale, Immagine e altro ancora. ➡ p.51
6	Tasti Volume	Regola il volume. ➡ p.34
7	Tasti di controllo della riproduzione	Consente di utilizzare Android TV™ e dispositivi video omologati allo standard HDMI CEC. ➡ p.49

Nome		Funzione
8	Tasto Trapezio	Corregge la distorsione nell'immagine. 🖱️ p.31
9	Tasto Mic	Consente di azionare Android TV™ con i comandi vocali. Quando si preme questo tasto, il microfono sul telecomando inizia ad attendere i comandi vocali.
10	Tasto Sorgente	Commuta all'immagine da ciascuna porta di ingresso.
11	Tasto Home	Visualizza o chiude la schermata iniziale di Android TV™.
12	Tasto Apps	Visualizza un elenco di app per Android TV™.
13	Tasto YouTube	Apri l'app YouTube.
14	Tasto Esclusione A/V	Consente di nascondere o mostrare temporaneamente l'immagine e l'audio. 🖱️ p.34
15	Indicatore	Si accende quando si aziona il telecomando.
16	Sezione microfono	Rileva i comandi vocali quando si preme il tasto Mic.
17	Area di emissione luminosa del telecomando	Emette i segnali del telecomando.

Telecomando per Android TV™

Telecomando per il funzionamento di Android TV™.

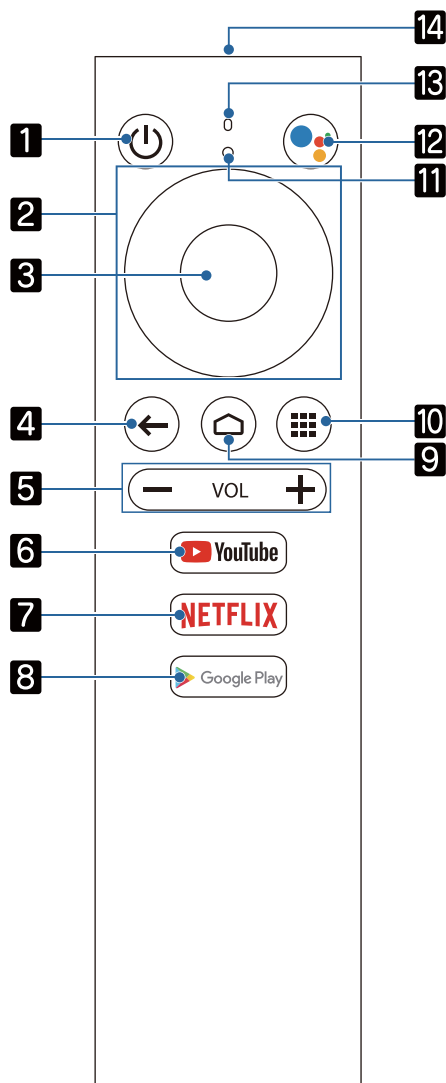

Nome		Funzione
1	Tasto Standby	Accende o spegne Android TV™.
2	Tasti Su/Giù/Sinistra/ Destra	Seleziona le voci del menu di Android TV™.
3	Tasto Invio	Conferma la voce del menu di Android TV™ attuale e passa al livello successivo.
4	Tasto Esc	Premere mentre viene visualizzato Android TV™ per tornare al precedente livello di menu.
5	Tasti Volume	Regola il volume di Android TV™.
6	Tasto YouTube	Apri l'app YouTube.
7	Tasto Netflix	Apri l'app Netflix.
8	Tasto Google Play	Consente la connessione a Google Play.
9	Tasto Home	Visualizza la schermata iniziale di Android TV™.
10	Tasto Apps	Visualizza un elenco di app per Android TV™.
11	Indicatore	Si accende quando si aziona il telecomando.
12	Tasto Mic	Consente di azionare Android TV™ con i comandi vocali. Quando si preme questo tasto, il microfono sul telecomando inizia ad attendere i comandi vocali.
13	Sezione microfono	Rileva i comandi vocali quando si preme il tasto Mic.
14	Area di emissione luminosa del telecomando	Emette i segnali del telecomando.

Installazione

Immagine proiettata e posizione del proiettore

Installare il proiettore come descritto di seguito.

■ Installazione in parallelo con lo schermo

Se il proiettore viene installato inclinato rispetto allo schermo, si verifica la distorsione del keystone nell'immagine proiettata.

Regolare la posizione del proiettore in modo che sia installato parallelamente rispetto allo schermo.

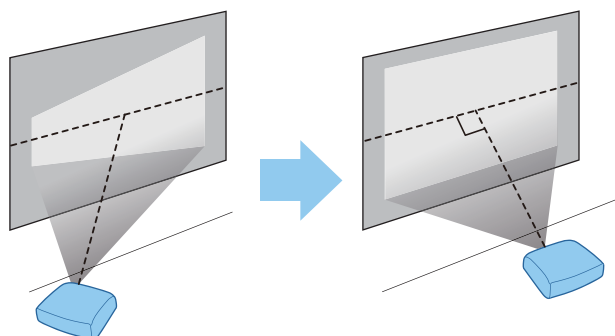

Se il proiettore non può essere installato in parallelo, utilizzare uno dei seguenti metodi per regolare l'immagine proiettata.

- Correggere la distorsione dell'immagine utilizzando Correzione keystone orizzontale o H/V-Keystone ➔ [p.31](#)
- Regolare la posizione dell'immagine proiettata utilizzando lo spostamento obiettivo (solo EH-TW5800) ➔ [p.30](#)

■ Installazione orizzontale del proiettore mediante regolazione dell'altezza di uno dei lati

Se il proiettore è inclinato, anche l'immagine proiettata risulterà inclinata.

Installare il proiettore in orizzontale, in modo che entrambi i lati siano alla stessa altezza.

Se non è possibile installare il proiettore in orizzontale, si può regolare l'inclinazione del proiettore agendo sui piedini posteriori. ➔ [p.30](#)

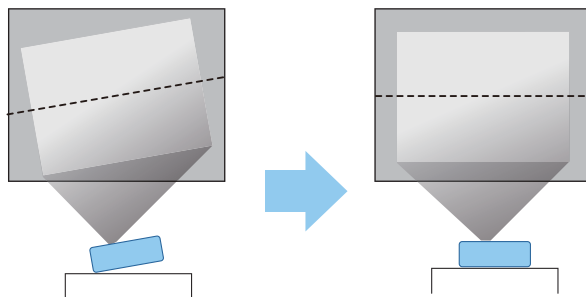

Vari metodi di installazione

Avvertenza

- Se si desidera installare il proiettore sul soffitto (montaggio a soffitto), occorre utilizzare un metodo di installazione particolare. Se non viene installato correttamente, il proiettore potrebbe cadere causando danni e lesioni.
- La mancata installazione del supporto a soffitto e del proiettore potrebbe causare la caduta del proiettore. Assicurarsi di utilizzare il supporto Epson specifico che supporta questo proiettore e fissarlo a tutti i punti di fissaggio del supporto a soffitto del proiettore. Inoltre, assicurarsi di fissare il proiettore e il supporto utilizzando un cavo e simili, abbastanza resistente da sostenere il peso.
- Non applicare adesivi, olio, lubrificanti, detergenti, solventi, prodotti chimici e così via sul proiettore o sul supporto. In caso contrario, la parte esterna del proiettore potrebbe deteriorarsi o danneggiarsi, causando la caduta del proiettore dal supporto.
- Non installare il proiettore in luoghi esposti a umidità o polvere, o in luoghi esposti a fumo di olio o vapore, ad esempio sul piano cucina, in cucina o in prossimità di un umidificatore. Ciò potrebbe causare incendi o scosse elettriche. Inoltre, il contenuto di olio potrebbe causare il deterioramento della parte esterna del proiettore e potrebbe far cadere il proiettore dal soffitto da cui è sospeso.

Esempi di ambienti che potrebbero causare la caduta del proiettore a seguito di deterioramento/danni

- Luoghi soggetti a fumo di olio, come fabbriche, cucine di ristoranti o cucine domestiche
- Luoghi contenenti solventi o sostanze chimiche volatili, come fabbriche o laboratori
- Luoghi in cui olio, detergenti, sostanze chimiche e così via potrebbero aderire al proiettore, come fabbriche, cucine di ristoranti o cucine domestiche
- Luoghi in cui vengono spesso utilizzati oli aromatici, come le sale relax
- Luoghi in prossimità di dispositivi che producono fumo eccessivo, particelle di olio nell'aria o schiuma negli eventi
- Non installare in luoghi in cui potrebbero verificarsi danni dovuti al sale o in luoghi soggetti a gas corrosivi, come gas solforico proveniente da sorgenti termali. In caso contrario, la corrosione potrebbe causare la caduta del proiettore. Potrebbe anche causare il malfunzionamento del proiettore.
- Non installarlo su un piano instabile o in un luogo inadatto a sorreggerne il peso. In caso contrario, il proiettore può cadere o ribaltarsi causando danni e lesioni.
- Quando si installa il proiettore in una posizione elevata, ad esempio su una mensola, prendere provvedimenti per evitare che cada, utilizzando cavi o cinghie per garantire la sicurezza in casi di emergenza, ad esempio in caso di sisma, ed evitare incidenti. Se non viene installato correttamente, il proiettore potrebbe cadere causando danni e lesioni.
- Non ostruire la presa dell'aria e lo sfiatatoio dell'aria del proiettore. Se si ostruiscono la presa dell'aria e lo sfiatatoio dell'aria, il calore si accumula all'interno e può causare un incendio.
- Non utilizzare o conservare il proiettore in luoghi polverosi o sporchi. Ciò potrebbe causare il deterioramento della qualità dell'immagine proiettata o l'ostruzione del filtro dell'aria con polvere, con conseguenti malfunzionamenti o incendi.

Attenzione

- Non proiettare nelle seguenti condizioni. In caso contrario si potrebbe causare un malfunzionamento o incidenti.
 - Non proiettare con il proiettore in posizione verticale
 - Non proiettare dall'alto o dal basso
 - Non proiettare inclinando verso sinistra o destra
- Pulire il filtro dell'aria una volta ogni tre mesi. Se l'ambiente è particolarmente polveroso, pulire con maggiore frequenza.  [p.71](#)

■ Posizionamento su un tavolo e proiezione

È possibile installare il proiettore su un tavolo da soggiorno o su un ripiano basso per proiettare le immagini.

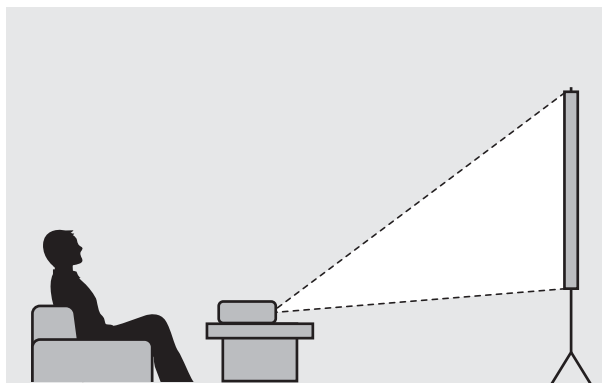

■ Sospensione a soffitto e proiezione

È possibile sospendere il proiettore dal soffitto utilizzando il montaggio a soffitto per proiettare le immagini.

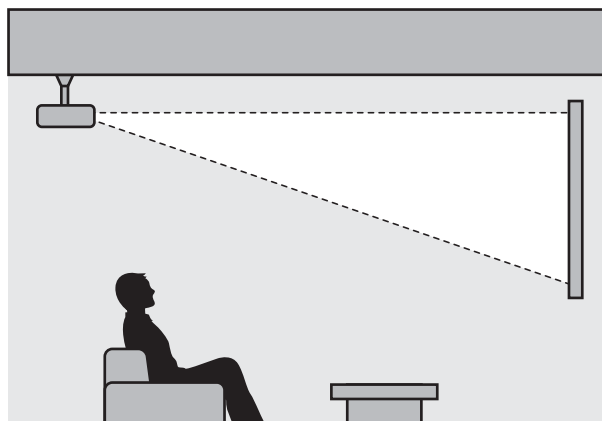

Quando si proietta sospendendo il proiettore al soffitto, impostare **Proiezione** su **Front./Soffitto** o **Retro/Soffitto**. ➡ **Avanzate - Proiezione** [p.57](#)

Distanza di proiezione e valori massimi di spostamento dell'obiettivo

Le dimensioni della proiezione aumentano man mano che il proiettore viene allontanato dallo schermo.

Utilizzare la tabella che segue per posizionare il proiettore alla distanza ottimale dallo schermo. I valori forniti di seguito sono di semplice riferimento.

I valori di regolazione massima per lo spostamento dell'obiettivo sono riportati nella tabella che segue.



Le immagini proiettate si riducono dopo aver effettuato la correzione. Aumentare la distanza di proiezione per adattare l'immagine proiettata alle dimensioni dello schermo.

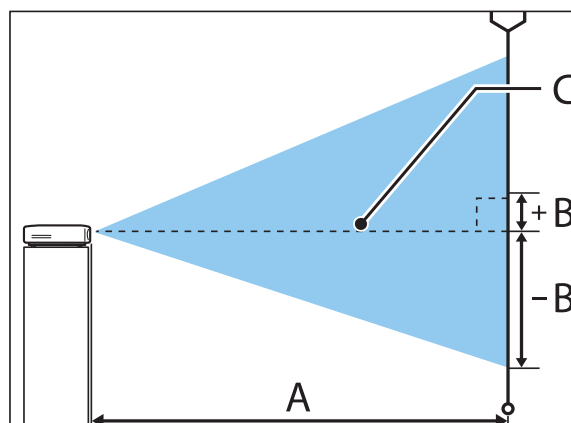

A : Distanza di proiezione dal proiettore allo schermo

B : Altezza dal centro dell'obiettivo al bordo inferiore dell'immagine proiettata

C : Centro della lente

EH-TW5800

Unità: cm

Dimensioni dello schermo 16:9		Distanza di proiezione (A)		Valori massimi di spostamento dell'obiettivo (B)	
		Minimo (Wide)	Massimo (Tele)	Altissimo	Bassissimo
60"	133 x 75	176	286	-4	+7
80"	177 x 100	235	382	-5	+10
100"	221 x 125	295	478	-6	+12
120"	266 x 149	354	575	-7	+15
150"	332 x 187	443	719	-9	+19
200"	443 x 249	591	959	-12	+25
250"	553 x 311	740	1200	-16	+31
300"	664 x 374	888	1441	-19	+37

EH-TW5700

Unità: cm

Dimensioni dello schermo 16:9		A		B*
		Minimo (Wide)	Massimo (Tele)	
60"	133 x 75	162	195	-5
80"	177 x 100	217	261	-7
100"	221 x 125	272	327	-8
150"	332 x 187	410	492	-12
200"	443 x 249	547	658	-16
250"	553 x 311	685	823	-20
332"	735 x 413	911	1094	-27

* Lo spostamento dell'obiettivo non è supportato.

Esempio di installazione (con formato schermo 16:9, 100" e EH-TW5800)

Vista laterale

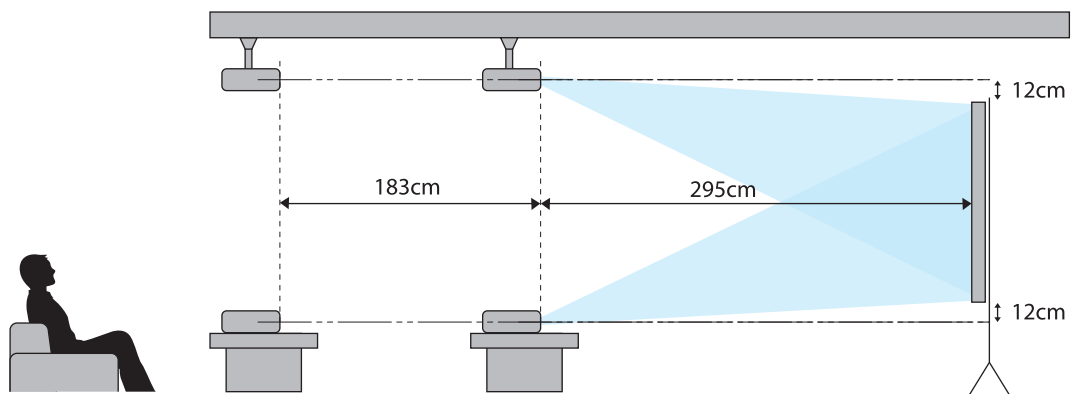

Vista dall'alto

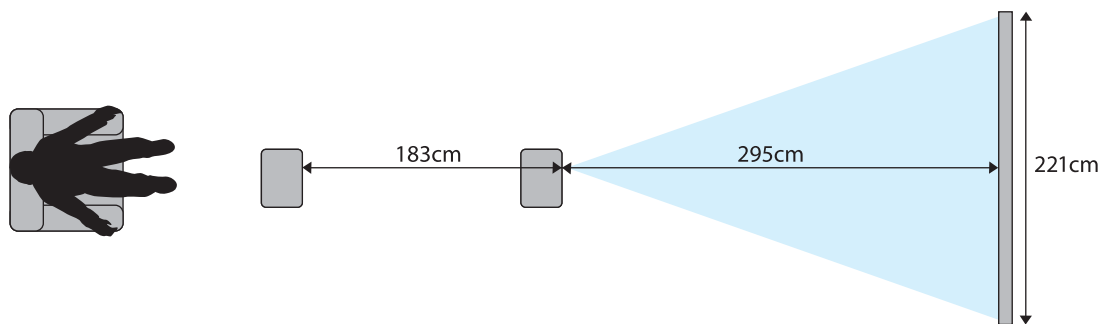

Connessione di un dispositivo

Attenzione

- Collegare i cavi prima di collegare il dispositivo a una presa di corrente.
- Verificare la forma del connettore del cavo e la forma della porta, quindi effettuare il collegamento. Se un connettore di forma diversa viene inserito a forza nella porta, possono verificarsi danneggiamenti e funzionamenti difettosi.

Connessione di apparecchiature video

Per proiettare le immagini provenienti da lettori DVD/Blu-ray, effettuare il collegamento al proiettore con un cavo HDMI (disponibile in commercio).

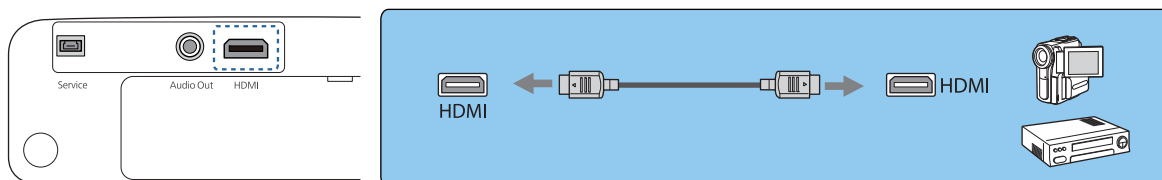

È inoltre possibile collegare un sistema audio-video per ascoltare l'audio dall'apparecchiatura collegata.

Connessione di un computer

Per proiettare le immagini provenienti da un computer, effettuare il collegamento al proiettore con un cavo HDMI (disponibile in commercio).

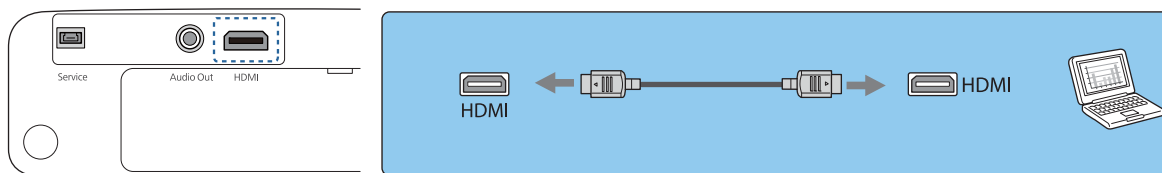

Collegamento di un'apparecchiatura esterna

Collegamento dei dispositivi Bluetooth®

Collegando un dispositivo audio compatibile Bluetooth, è possibile emettere audio da lettori multimediali in streaming o dispositivi video.

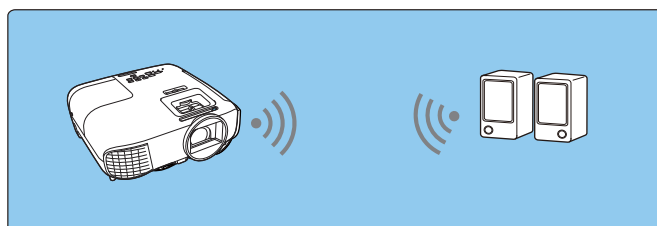

1 Premere il tasto [Menu] per visualizzare i menu nell'ordine **Impostazioni - Link HDMI - Disp. uscita audio**.

2 Utilizzare i tasti su e giù per selezionare **Proiettore**, quindi premere il tasto [Enter] per confermare la selezione.



3 Visualizzare i menu nell'ordine **Impostazioni - Bluetooth - Audio Bluetooth**.

4 Utilizzare i tasti su e giù per selezionare **On**, quindi premere il tasto [Enter] per confermare la selezione.



5 Attivare la "modalità pairing" sul dispositivo Bluetooth da collegare.
Per ulteriori informazioni, consultare la documentazione fornita con il dispositivo Bluetooth.

6 Selezionare **Cerca disp. Bluetooth**.
Verrà visualizzato un elenco dei dispositivi disponibili.

7 Utilizzare i tasti su e giù per selezionare il dispositivo Bluetooth da collegare, quindi premere il tasto [Enter] per collegarsi.

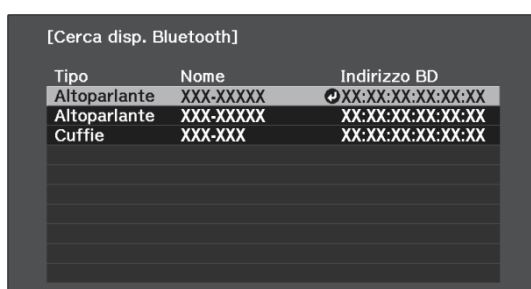

La prossima volta che il proiettore verrà acceso, si collegherà automaticamente all'ultimo dispositivo collegato.

Per modificare il dispositivo collegato, ripetere la procedura dal passaggio 5.

Specifiche Bluetooth

Versione	Ver. Bluetooth 3.0
Uscita	Classe 2

Distanza di comunicazione	Circa 10 m
Profili supportati	A2DP
Protezione dei contenuti	SCMS-T
Frequenza usata	Banda a 2,4 GHz (da 2,402 a 2,480 GHz)
Codec supportati	SBC, Qualcomm® aptX™ audio

Avvertenza

- L'interferenza elettromagnetica può causare il funzionamento difettoso di apparecchiature medicali. Prima di utilizzare il dispositivo, assicurarsi che non vi siano apparecchiature medicali nelle adiacenze.
- L'interferenza elettromagnetica può causare il funzionamento difettoso di apparecchiature a controllo automatico, con conseguenti rischi di incidente. Non utilizzare il dispositivo accanto ad apparecchiature a controllo automatico quali porte scorrevoli o allarmi antincendio.



- Collegare un dispositivo Bluetooth che supporti la protezione del copyright (SCMS-T).
- Potrebbe non essere possibile collegarsi a seconda dello standard e del tipo di dispositivo.
- Anche quando ci si collega entro la distanza di comunicazione specificata, i collegamenti potrebbero interrompersi a causa della qualità del segnale.
- Il metodo di comunicazione per il Bluetooth usa la stessa frequenza (2,4 GHz) della LAN Wireless (IEEE802.11b/g) o dei forni a microonde. Pertanto, se tali dispositivi vengono utilizzati contemporaneamente, possono verificarsi interferenze radio, l'immagine e l'audio potrebbero venire interrotti o la comunicazione risultare impossibile. Se si utilizzano questi dispositivi contemporaneamente, accertarsi che sia presente sufficiente spazio tra loro e il dispositivo Bluetooth.
- Non è possibile collegare contemporaneamente più dispositivi Bluetooth al proiettore.
- È presente un ritardo nella riproduzione dell'audio dai dispositivi audio Bluetooth.

Collegamento di altoparlanti esterni

Per riprodurre l'audio tramite altoparlanti esterni, collegare gli altoparlanti alla porta Audio Out del proiettore con un cavo audio disponibile in commercio.

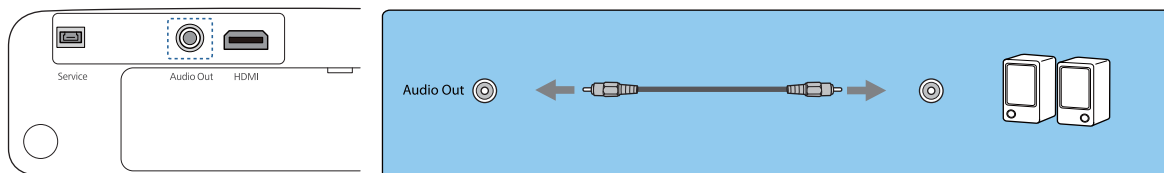

- Per riprodurre l'audio tramite altoparlanti esterni, impostare **Disp. uscita audio** su **Proiettore**.
 **Impostazioni - Link HDMI - Disp. uscita audio** [p.54](#)
- Quando il sistema audio-video non è collegato al proiettore, l'audio viene riprodotto dagli altoparlanti esterni, anche se **Disp. uscita audio** è impostato su **Sistema AV**.

Preparazione del telecomando

Installazione delle batterie del telecomando

Attenzione

- Verificare la posizione dei simboli (+) e (-) all'interno del vano batterie per accertarsi che siano inserite correttamente.
- Non è possibile utilizzare altre batterie a eccezione di quelle AAA al manganese o alcaline.

1 Rimuovere il coperchio della batteria.

Tenendo premuto il gancio del coperchio del vano batteria, spingere il coperchio verso l'alto.

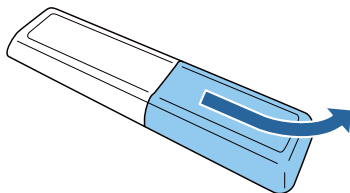

2 Sostituire le batterie usate con batterie nuove.

Verificare la polarità delle batterie (+) e (-) prima dell'installazione.

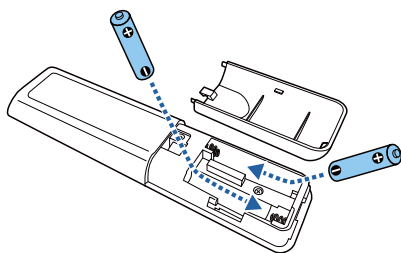

3 Rimontare il coperchio del vano batteria.

Premere il coperchio finché non rimane bloccato in posizione con uno scatto.

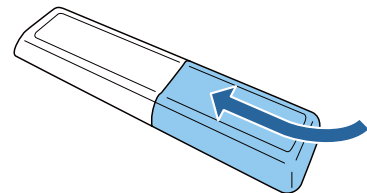

Se si riscontrano dei ritardi nella risposta del telecomando o se il telecomando non funziona, è probabile che le batterie siano in esaurimento. Sostituire con due nuove batterie (batterie tipo AAA al manganese o alcaline).

4 È necessario associare (connettere) il telecomando del proiettore ad Android TV™ per utilizzarlo con il telecomando. Per eseguire l'associazione, seguire le istruzioni a schermo e tenere premuti contemporaneamente il tasto Home e il tasto [Enter] sul telecomando per circa tre secondi.

- Se **Link HDMI** del proiettore è impostato su **Off**, impostarlo su **On**. ➔ [p.49](#)
- L'indicatore del telecomando lampeggia durante l'associazione.

Raggio d'azione del telecomando

■ Raggio d'azione (da sinistra a destra)

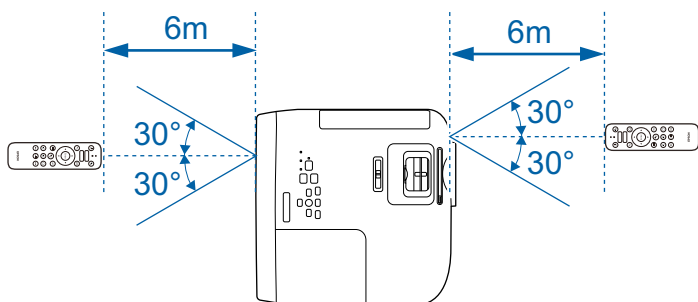

■ Raggio d'azione (da alto a basso)

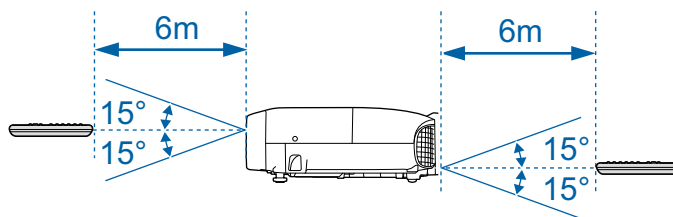

Proiezione di immagini

Accensione del proiettore

- 1 Collegare l'apparecchiatura al proiettore.
- 2 Collegare il cavo di alimentazione fornito.
- 3 Per accendere il proiettore, premere il tasto di standby del telecomando o del pannello di controllo.

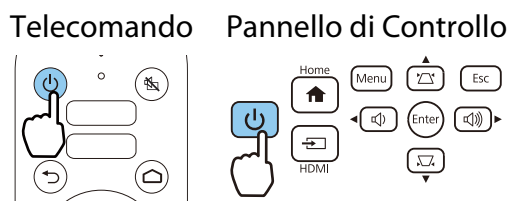

L'indicatore di stato del proiettore lampeggia in blu durante il riscaldamento del proiettore. Una volta riscaldato il proiettore, l'indicatore di standby e l'indicatore di stato diventano blu.

Quando **Direct Power On** è impostato su **On**, è possibile avviare la proiezione semplicemente collegando il cavo di alimentazione al proiettore senza dover premere dei tasti.
Avanzate - Funzionamento - Direct Power On p.57

- 4 Aprire i coprilenti.

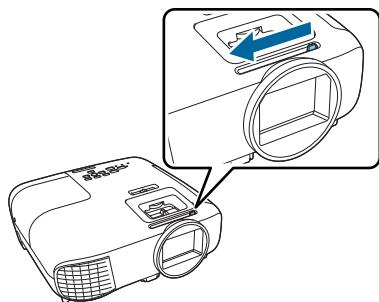

- 5 Accendere l'apparecchiatura collegata.

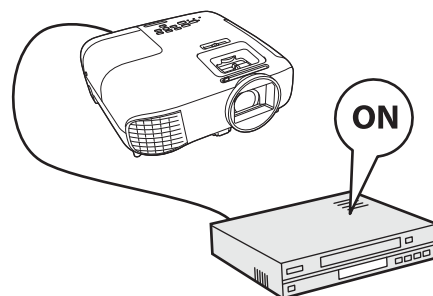

⚠ Avvertenza

- Non utilizzare il proiettore in luoghi in cui potrebbero essere presenti gas infiammabili o esplosivi nell'atmosfera, come quelli utilizzati in aspiratori o insetticidi. Se sono stati utilizzati spray infiammabili attorno al proiettore, assicurarsi di ventilare accuratamente l'area prima di accendere il proiettore.
- Non guardare nell'obiettivo durante la proiezione. La potente luce emessa potrebbe provocare danni alla vista. Prestare attenzione al comportamento dei bambini.
- Non sostare di fronte all'obiettivo durante la proiezione. Gli indumenti potrebbero danneggiarsi a causa delle temperature elevate.
- Non ostruire la luce dal proiettore con un libro e simili durante la proiezione. Ostruire della luce dal proiettore può causare il surriscaldamento e la fusione dell'oggetto esposto alla luce o provocare ustioni o incendi. Inoltre, quando la luce viene riflessa di nuovo nel proiettore, si potrebbe causare il surriscaldamento dell'obiettivo e malfunzionamenti. Se è necessario interrompere la proiezione, utilizzare A/V Mute o spegnere il proiettore.



- Questo proiettore è dotato di una funzione Child lock per evitare che i bambini possano accidentalmente accedere il proiettore e di una funzione Blocco funzionamento per evitare operazioni accidentali e simili. ➡ **Impostazioni - Impostazione blocco - Child lock/Blocco funzionamento** p.54
- Se si utilizza il proiettore ad un'altitudine superiore ai 1.500 metri, impostare **Modo alta quota** su **On**. ➡ **Avanzate - Funzionamento - Modo alta quota** p.57

■ Se l'immagine di destinazione non viene proiettata

Se l'immagine non viene proiettata, è possibile cambiare la sorgente utilizzando uno dei metodi che seguono.

Telecomando

Premere il tasto Source e selezionare la porta di destinazione.

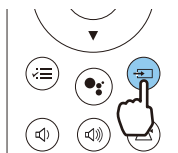

Pannello di Controllo

Premere il tasto [Home] per passare all'immagine da Android TV™.

Premere il tasto [HDMI] per passare all'immagine dalla porta HDMI.

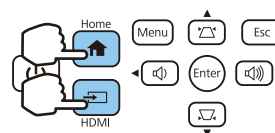

Spegnimento

1 Spegnere l'apparecchiatura collegata.

2 Premere il tasto standby sul telecomando o sul pannello di controllo.

Telecomando Pannello di Controllo

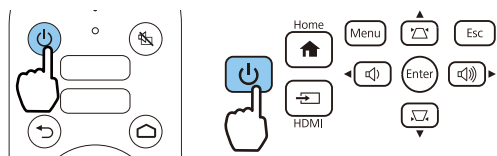

Viene visualizzato un messaggio di conferma.

3 Premere nuovamente il tasto standby.

Spegnere il VideoProiettore?
 Sì : Premere il pulsante
 No : Premere un altro pulsante

L'indicatore di stato lampeggia e il proiettore inizia la fase di raffreddamento.

4 Attendere che il raffreddamento sia completo.

Quando il raffreddamento è completo, l'indicatore di stato smette di lampeggiare.

5 Scollegare il cavo di alimentazione.

- Se il cavo di alimentazione è collegato, viene consumata una certa quantità di elettricità anche se non vengono effettuate operazioni.
- Quando si collega di nuovo il cavo di alimentazione, attendere un intervallo di tempo sufficiente.

6

Chiudere il coprilenti.

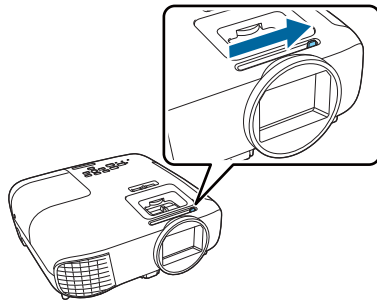

Regolazione dell'immagine proiettata



Poiché immediatamente dopo l'accensione del proiettore le immagini sono instabili, prima di eseguire la messa a fuoco, lo zoom o le impostazioni dello scorrimento lente, si raccomanda di attendere almeno 30 minuti dopo aver iniziato a proiettare le immagini.

Regolazione della messa a fuoco

Regolare la messa a fuoco con il regolatore di messa a fuoco o l'anello di regolazione messa a fuoco.

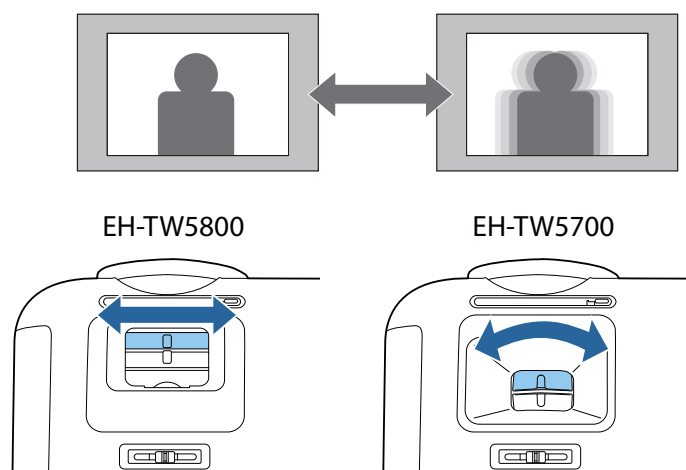

Regolazione delle dimensioni di proiezione (regolazione zoom)

Regolare le dimensioni dell'immagine proiettata utilizzando il regolatore dello zoom o l'anello di regolazione dello zoom.

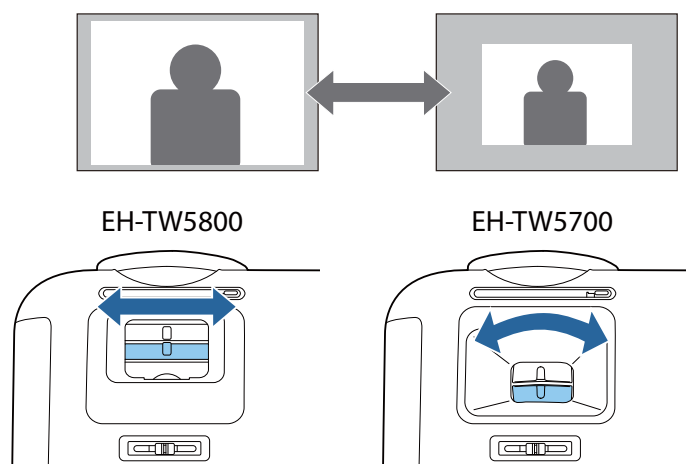

Regolare l'altezza dell'immagine

Premere la leva di sgancio del piedino per estendere il piedino regolabile anteriore. È possibile inclinare il proiettore fino a 11° per regolare l'altezza dell'immagine.

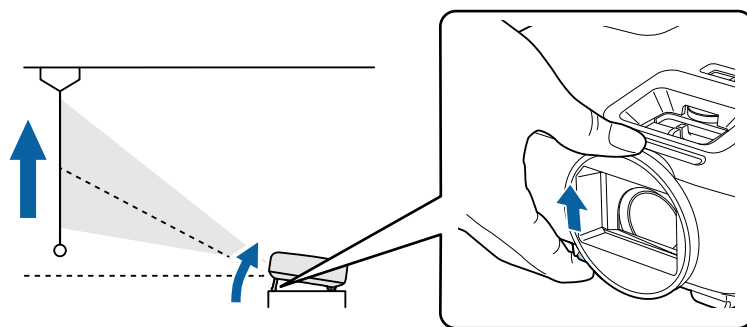

 La messa a fuoco è tanto più difficile quanto maggiore risulta l'angolo di inclinazione. Utilizzare un angolo di inclinazione moderato.

Regolazione dell'inclinazione del proiettore

Se l'immagine proiettata è inclinata in orizzontale (i lati sinistro e destro dell'immagine proiettata sono ad altezze diverse) quando il proiettore viene posizionato su un tavolo, regolare i piedini posteriori in modo che entrambi i lati siano livellati.

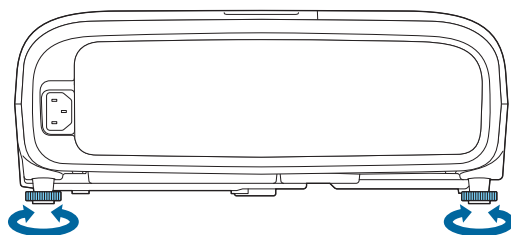

Regolazione della posizione dell'immagine proiettata (spostamento dell'obiettivo) (Solo EH-TW5800)

Se il proiettore non può essere installato direttamente davanti allo schermo, è possibile regolare la posizione dell'immagine utilizzando lo scorrimento lente.

Ruotare il selettore di spostamento dell'obiettivo sul proiettore per regolare la posizione dell'immagine.

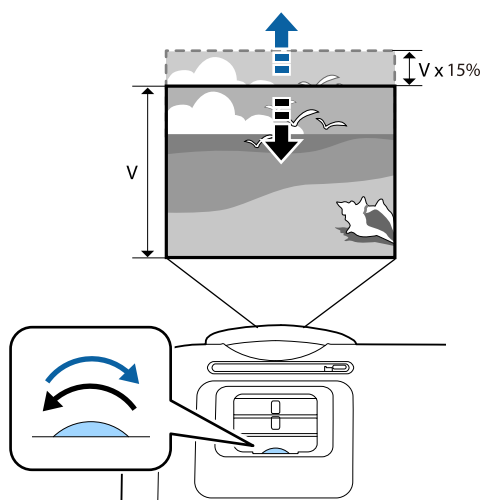

-  Quando si utilizza lo spostamento dell'obiettivo per regolare la posizione dell'immagine, regolare l'immagine spostandola verso l'alto.
- Quando si regola la posizione di proiezione utilizzando lo scorrimento lente, si consiglia di installare il proiettore parallelo allo schermo.

Correzione della distorsione del keystone

È possibile correggere la distorsione del keystone con uno dei seguenti metodi.

Correzione automatica	V-Keystone auto.	Consente di correggere automaticamente la distorsione del keystone verticale.
Correzione manuale	Keystone orizzontale	Correggere la distorsione del keystone orizzontale tramite il Correzione keystone orizzontale.
	H/V-Keystone	Corregge manualmente la distorsione orizzontale e verticale in modo indipendente.
	Quick Corner	Regolare i quattro angoli dell'immagine proiettata in modo indipendente.



- Le immagini proiettate si riducono dopo aver effettuato la correzione. Aumentare la distanza di proiezione per adattare l'immagine proiettata alle dimensioni dello schermo.
- Installare il proiettore parallelamente allo schermo senza alcuna perdita nella qualità dell'immagine. Se il proiettore non può essere installato parallelamente allo schermo, regolare la forma dell'immagine tramite Correzione keystone H/V.
- Quando si corregge la distorsione, ruotare il selettore di spostamento dell'obiettivo per regolare la posizione dell'obiettivo sul bordo superiore. Se la posizione dell'obiettivo non è corretta, lo schermo di proiezione potrebbe essere deformata (solo EH-TW5800).

■ Correzione automatica (V-Keystone auto.)

Se il proiettore rileva che viene inclinato durante la proiezione, V-Keystone auto. corregge automaticamente qualsiasi distorsione trapezoidale verticale. Due secondi dopo l'inclinazione del proiettore, viene visualizzata una schermata di regolazione, quindi l'immagine proiettata viene corretta automaticamente.

V-Keystone auto. può correggere la distorsione dell'immagine proiettata in queste condizioni:

- L'angolo di proiezione è minore di 30° verso l'alto o il basso.
- Proiezione** è impostato su **Front**. ➡ **Avanzate - Proiezione** p.57



Se non si desidera utilizzare la funzione V-Keystone auto., impostare **V-Keystone auto.** su **Off**. ➡ **Impostazioni - Keystone - H/V-Keystone - V-Keystone auto.** p.54

■ Correzione manuale (Keystone orizzontale)

Spostare il Correzione keystone orizzontale verso destra o verso sinistra per eseguire la correzione del keystone orizzontale.

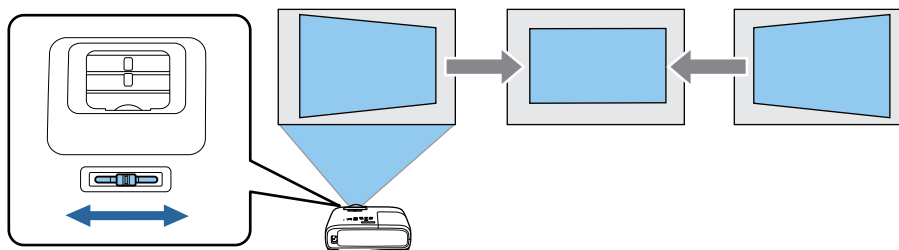

- Quando **Keystone** è impostato su **Quick Corner**, Keystone orizzontale non funziona. Impostarlo su **H/V-Keystone**. ➡ **Impostazioni - Keystone** p.54
- È possibile correggere immagini fino a 30° a sinistra o a destra.

■ Correzione manuale (H/V-Keystone)

È possibile utilizzare i tasti su/giù/sinistro/destro sul pannello di controllo per correggere la distorsione trapezoidale verticale e orizzontale.

Premere i tasti su o giù per visualizzare i calibratori V-Keystone/H-Keystone.

Quando i calibratori vengono visualizzati, premere i tasti su e giù per eseguire la correzione verticale e premere i tasti sinistro e destro per eseguire la correzione orizzontale.

Quando la parte superiore o inferiore è troppo ampia

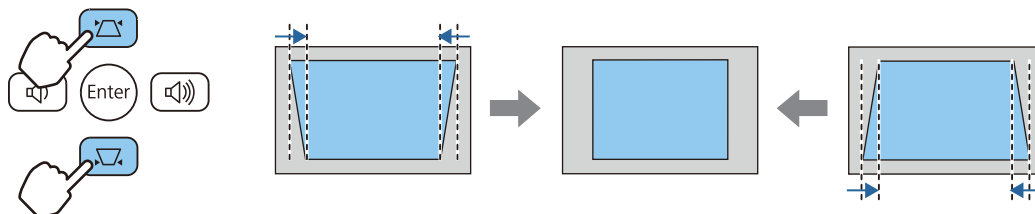

Quando la parte sinistra o destra è troppo ampia

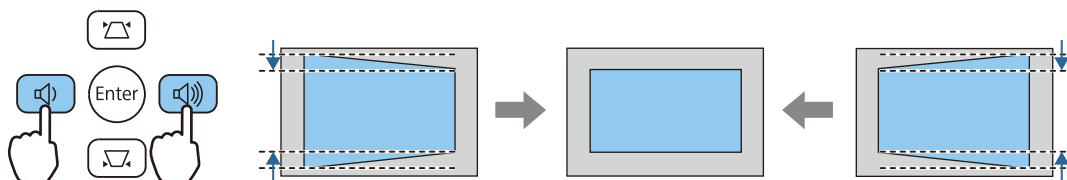

- È possibile correggere immagini fino a 30° a destra, sinistra, alto o basso.
- È possibile regolare il volume premendo i tasti V-Keystone/H-Keystone quando i calibratori non sono visualizzati. ➡ [p.34](#)
- È inoltre possibile impostare la funzione H/V-Keystone dal menu Configurazione. ➡ **Impostazioni - Keystone - H/V-Keystone - V-Keystone/H-Keystone** [p.54](#)

■ Correggere manualmente (Quick Corner)

Per correggere la forma e la dimensione di un'immagine rettangolare non uniforme è possibile usare l'impostazione Quick Corner del proiettore.

1

Premere il tasto [Menu] per visualizzare i menu nell'ordine **Impostazioni - Keystone**.

Telecomando

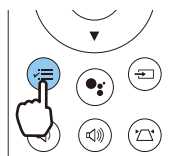

Pannello di Controllo

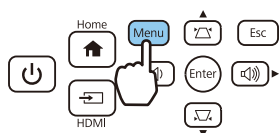

2

Utilizzare i tasti su e giù per selezionare **Quick Corner**, quindi premere il tasto [Enter]. Premere nuovamente il tasto [Enter], se necessario.

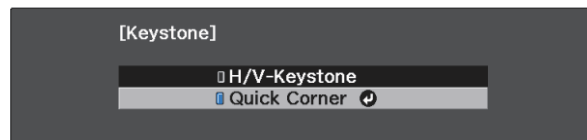

Viene visualizzata la finestra di selezione dell'area.

- 3** Usare i tasti su/giù/sinistro/destro per selezionare l'angolo dell'immagine che si desidera regolare. Quindi, premere il tasto [Enter].

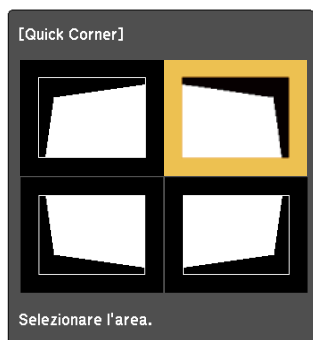

Per ripristinare le correzioni Quick Corner, tenere premuto il tasto [Esc] per circa due secondi mentre viene visualizzata la schermata di selezione dell'area, quindi selezionare **Sì**.

- 4** Premere i tasti su/giù/sinistro/destro per regolare la forma dell'immagine, se necessario. Premere il tasto [Enter] per tornare alla schermata di selezione dell'area.



Se appare tale schermata, non è possibile regolare ulteriormente la forma nella direzione indicata dal triangolo grigio.



- 5** Ripetere le procedure 3 e 4 in base alle necessità per regolare i restanti angoli.

- 6** Una volta terminato, premere il tasto [Esc].



Dopo aver eseguito Quick Corner, l'impostazione **Keystone** è su **Quick Corner** nel menu **Impostazioni** del proiettore. Quando si premono i tasti su/giù sul pannello di controllo o il tasto Keystone sul telecomando, viene visualizzata la schermata di selezione dell'area.

Regolazione del volume

È possibile regolare il volume utilizzando i tasti Volume sul telecomando o sul pannello di controllo.

Telecomando

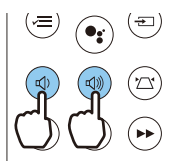

Pannello di Controllo

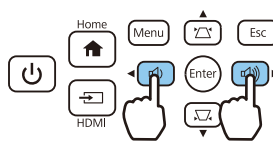

- È inoltre possibile regolare il volume dal menu Configurazione. **Impostazioni - Suono - Volume** p.54
- Quando viene collegato un sistema audio-video al proiettore e si desidera regolare il volume del sistema audio-video, impostare **Link HDMI** su **On** e **Disp. uscita audio** su **Sistema AV**. **Impostazioni - Link HDMI** p.54
- Se si è utilizzato il telecomando di Android TV™ per disattivare il volume su Android TV™, potrebbe non essere possibile aumentarlo con il telecomando del proiettore. Aumentare il volume con il telecomando di Android TV™ prima di effettuare regolazioni.



Attenzione

Non iniziare mai con un volume troppo elevato.

Un volume eccessivo emesso all'improvviso può causare perdite di udito. Abbassare sempre il volume prima di spegnere il proiettore. In questo modo sarà possibile aumentare gradualmente il volume dopo l'accensione.

Oscuramento dell'immagine e sospensione dell'audio temporanei (A/V Mute)

È possibile interrompere temporaneamente la proiezione e sospendere l'audio premendo il tasto A/V Mute sul telecomando o chiudendo il coprilenti. Per riattivare la proiezione e l'audio, premere di nuovo il tasto o aprire il coprilenti.

Telecomando

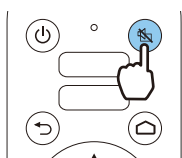

Unità principale

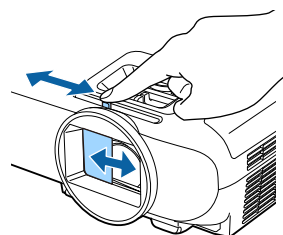

- Per i filmati, l'immagine e l'audio continuano a essere riprodotti anche durante A/V Mute. Non è possibile riprendere la proiezione dal punto in cui si sono disattivati video e audio con il tasto A/V Mute.
- Quando viene emesso audio da un sistema audio-video e si desidera regolare il volume del sistema audio-video, impostare **Link HDMI** su **On** e **Disp. uscita audio** su **Sistema AV**. **Impostazioni - Link HDMI** p.54

Regolazione dell'immagine

Selezione della qualità di proiezione (Modo colore)

È possibile ottenere la qualità di immagine ottimale in base all'ambiente di proiezione. La luminosità dell'immagine varia a seconda del modo selezionato.

1 Premere il tasto [Menu] per visualizzare i menu nell'ordine **Immagine - Modo colore**.

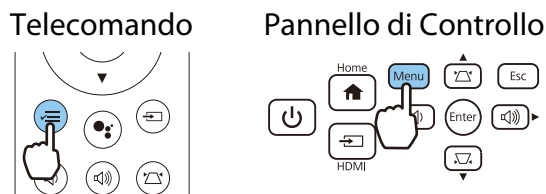

2 Utilizzare i tasti su e giù per selezionare una modalità, quindi premere il tasto [Enter] per confermare la selezione.



Modo	Applicazione
Dinamico	È la modalità con maggiore luminosità. L'opzione migliore se la priorità è la luminosità.
Cinema luminoso	L'opzione migliore per proiettare immagini vivaci.
Naturale	L'opzione migliore per riprodurre fedelmente il colore dell'immagine sorgente.
Cinema	L'opzione migliore per guardare film.

Commutazione della schermata tra schermo intero e zoom (Formato)

È possibile modificare il **Formato** dell'immagine proiettata in modo che corrisponda al tipo, al formato e alla risoluzione del segnale di ingresso.

Le opzioni disponibili variano a seconda del segnale dell'immagine correntemente proiettata.



Tenere presente che la funzione Formato del proiettore per ridurre, ingrandire o dividere l'immagine proiettata per visione pubblica a scopo di lucro potrebbe violare i diritti degli autori dell'immagine in base alle normative sul copyright.

- 1 Premere il tasto [Menu] per visualizzare i menu nell'ordine **Segnale - Formato**.

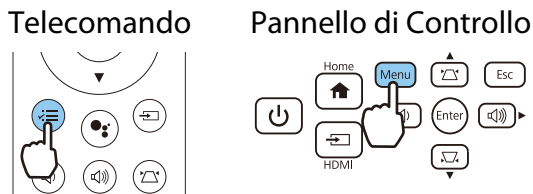

- 2 Utilizzare i tasti su e giù per selezionare la modalità di aspetto, quindi premere il tasto [Enter] per confermare la selezione.

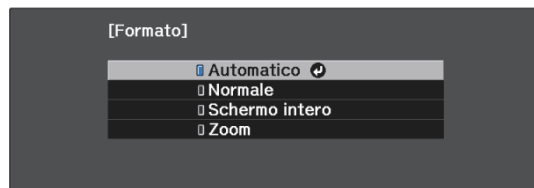

Auto potrebbe non essere disponibile a seconda del tipo di segnale di ingresso.

Selezionando generalmente **Automatico**, viene utilizzato il formato ottimale per la visualizzazione del segnale di ingresso. Cambiare l'impostazione se si desidera utilizzare un formato diverso.

La tabella seguente illustra l'immagine proiettata su uno schermo 16:9.

Modalità d'aspetto	Rapporto d'aspetto per il segnale in ingresso		
	16:10	16:9	4:3
Normale			
Schermo intero			
Zoom			

Regolazione della Nitidezza

È possibile rendere più nitida l'immagine.

- 1 Premere il tasto [Menu] per visualizzare i menu nell'ordine **Immagine - Nitidezza**.

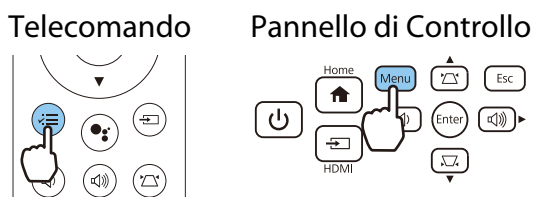

Viene visualizzata la schermata di regolazione **Nitidezza**.

- 2 Utilizzare i tasti sinistro e destro per effettuare le regolazioni.

L'immagine viene migliorata con spostamento verso destra (positivo) e resa più morbida con spostamento verso sinistra (negativo).



- 3 Premere il tasto [Menu] per uscire dal menu.

Regolazione della risoluzione dell'immagine (Miglior. immagine)

È possibile regolare la risoluzione dell'immagine tramite la funzione Miglior. immagine.

I seguenti contenuti sono regolabili.

Mod. preimp. imm.	Selezionare le impostazioni preparate in precedenza come impostazioni per Riduzione rumore , Riduzione rumore MPEG e Migliora dettagli .
Riduzione rumore*1 *2	Rende uniformi le immagini irregolari.
Riduz. rumore MPEG*1 *2	Riduce il rumore del punto e a blocchi che si verifica nei contorni durante la proiezione di filmati MPEG.
Migliora dettagli*2	Migliora il contrasto nell'immagine per creare un effetto più accentuato e materico.

*1 Può essere impostato solo quando **Segnale - Avanzate- Elaboraz. immagine** è impostato su **Fine**.

*2 Può essere impostato in qualsiasi momento, tranne quando **Mod. preimp. imm.** è impostato su **Off**.

- 1** Premere il tasto [Menu] per visualizzare i menu nell'ordine **Immagine - Miglior. immagine**.

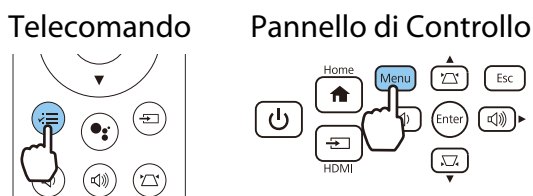

- 2** Utilizzare i tasti su e giù per selezionare la voce da regolare, quindi premere il tasto [Enter] per confermare la selezione.

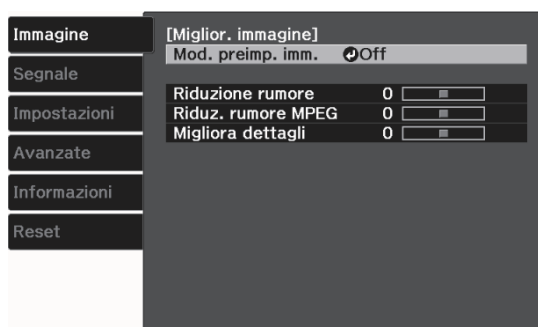

- 3** Utilizzare i tasti sinistro e destro per effettuare le regolazioni.

Premere il tasto [Esc] per regolare un'altra voce.



- 4** Premere il tasto [Menu] per uscire dal menu.

Impostazione di Diaframma autom.

Impostando automaticamente la luminosità in base all'immagine visualizzata, è possibile vedere immagini profonde e dettagliate.

È possibile selezionare la regolazione della luminosità tracciando le modifiche nella luminosità dell'immagine visualizzata da **Normale** ad **Alta velocità**.

- 1 Premere il tasto [Menu] per visualizzare i menu nell'ordine **Immagine - Diaframma autom.**

Telecomando

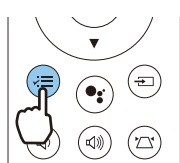

Pannello di Controllo

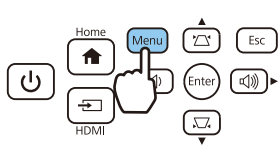

- 2 Utilizzare i tasti su e giù per selezionare la voce, quindi premere il tasto [Enter] per confermare la selezione.

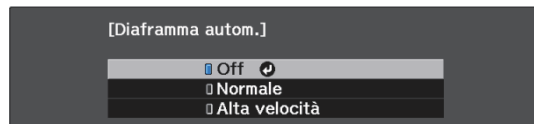



A seconda dell'immagine, l'azionamento del Diaframma autom. potrebbe essere udibile; ciò non costituisce un funzionamento difettoso.

Impostazione di Interpolazione frame

È possibile riprodurre uniformemente immagini con movimento rapido producendo frame intermedi tra i frame originali.

Interpolazione frame è disponibile nelle seguenti condizioni.

- Quando **Elaboraz. immagine** è impostata su **Fine**.  **Segnale - Avanzate - Elaboraz. immagine p.53**
- **Mod. preimp. imm.** è impostato su un'opzione diversa da **Off**.  **Immagine - Miglior. immagine - Mod. preimp. imm. p.52**
- Quando sono inviati segnali di ingresso 2D o 3D (1080p 24 Hz).  **p.80**

- 1 Premere il tasto [Menu] per visualizzare i menu nell'ordine **Immagine - Miglior. immagine - Interpolazione frame.**

Telecomando

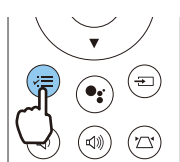

Pannello di Controllo

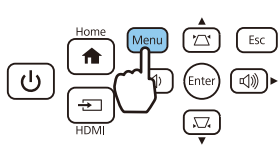

- 2 Utilizzare i tasti su e giù per selezionare la voce, quindi premere il tasto [Enter] per confermare la selezione.



Impostazione della velocità di Elaboraz. immagine

Consente di migliorare la velocità di risposta per immagini proiettate a velocità elevata, ad esempio per i giochi.

È disponibile esclusivamente quando si riceve un segnale progressivo in ingresso.

- 1 Premere il tasto [Menu] per visualizzare i menu nell'ordine **Segnale - Avanzate - Elaboraz. immagine.**

Telecomando

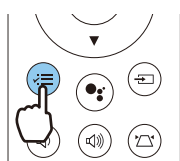

Pannello di Controllo

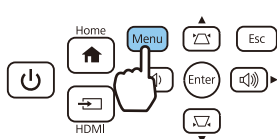

- 2 Utilizzare i tasti su/giù per commutare tra **Fine** e **Veloce**.



- Non supporta le immagini 3D.
- Quando **Elaboraz. immagine** è impostato su **Veloce**, **Riduzione rumore**, **Riduz. rumore MPEG** e **Interpolazione frame** sono fissi su **Off**.

Regolazione del colore

Regolazione di Temp. colore

Consente di regolare la tinta delle immagini. Effettuare le regolazione se l'immagine è leggermente troppo blu o troppo rossa o altro.

- 1 Premere il tasto [Menu] per visualizzare i menu nell'ordine **Immagine - Bilanciamento bianco - Temp. colore.**

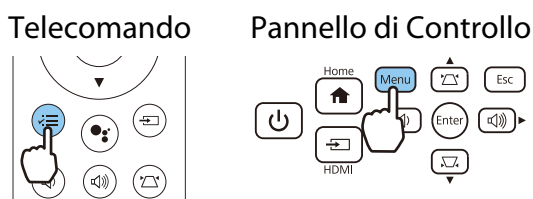

- 2 Utilizzare i tasti sinistro e destro per effettuare le regolazioni.

Le tinte blu si rafforzano all'aumentare del valore mentre le tinte rosse si rafforzano al diminuire del valore.



Regolazione RGB (Offset e Guadagno)

È possibile regolare la luminosità delle aree scure (Offset) e delle aree luminose (Guadagno) per R (rosso), G (verde) e B (blu).

- 1 Premere il tasto [Menu] per visualizzare i menu nell'ordine **Immagine - Bilanciamento bianco - Personalizzato.**

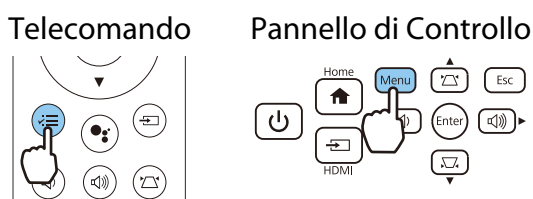

- 2 Utilizzare i tasti su e giù per selezionare la voce, quindi utilizzare i tasti sinistro e destro per effettuare le regolazioni.

L'immagine diventa più chiara con spostamento verso destra (positivo) e più scura con spostamento verso sinistra (negativo).

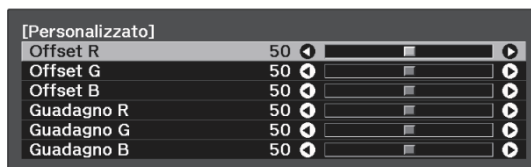

Offset	Quando l'immagine viene resa più chiara, le ombreggiature per le sezioni più scure vengono maggiormente risaltate. Quando l'immagine viene resa più scura, risulterà per un verso più corposa ma le ombreggiature delle sezioni più scure saranno meno distinguibili.
Guadagno	Quando l'immagine viene resa più chiara, le sezioni chiare diventano più bianche e l'ombreggiatura svanisce. Quando l'immagine viene resa più scura, le ombreggiature per le sezioni chiare vengono maggiormente risaltate.

Regolazione di sfumatura, saturazione e luminosità

È possibile regolare la sfumatura, la saturazione e la luminosità per ciascuno dei colori R (rosso), G (verde), B (blu), C (ciano), M (magenta) e Y (giallo).

Sfumatura	Consente di regolare il colore globale dell'immagine sul blu, verde o rosso.
Saturazione	Consente di regolare l'intensità globale dell'immagine.
Luminosità	Consente di regolare la luminosità globale del colore dell'immagine.

- 1 Premere il tasto [Menu] per visualizzare i menu nell'ordine **Immagine - Avanzate - RGBCMY**.

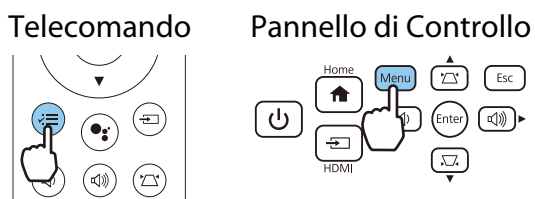

- 2 Utilizzare i tasti su e giù per selezionare il colore da regolare, quindi premere il tasto [Enter] per confermare la selezione.



- 3 Utilizzare i tasti su e giù per selezionare **Sfumatura, Saturazione o Luminosità**.

- 4 Utilizzare i tasti sinistro e destro per effettuare le regolazioni.

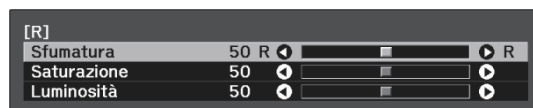

Premere il tasto [Esc] per regolare un altro colore.

- 5 Premere il tasto [Menu] per uscire dal menu.

Regolazione del gamma

È possibile regolare leggere differenze di colorazione che possono verificarsi a causa del dispositivo dal quale proviene l'immagine.

È possibile impostarla adottando uno dei metodi riportati di seguito.

- Selezionare e regolare il valore di correzione
- Regolare usando il grafico di regolazione gamma

■ Selezionare e regolare il valore di correzione

- 1 Premere il tasto [Menu] per visualizzare i menu nell'ordine **Immagine - Avanzate - Gamma.**

Telecomando



Pannello di Controllo

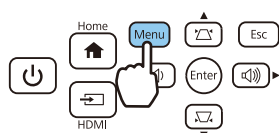

- 2 Utilizzare i tasti su e giù per selezionare il valore di correzione, quindi premere il tasto [Enter] per confermare la selezione.

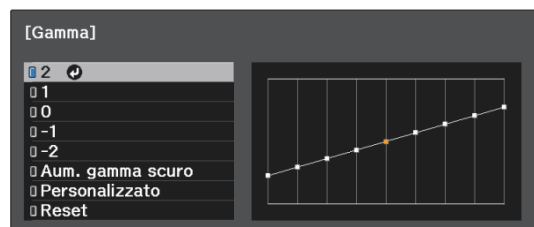

All'aumentare del valore, le parti scure dell'immagine diventano più chiare; tuttavia, le aree chiare possono apparire scolorite. La parte superiore del grafico di regolazione gamma diviene arrotondata. Al diminuire del valore, le parti chiare dell'immagine diventano più scure. La parte inferiore del grafico di regolazione gamma diviene arrotondata.



- L'asse orizzontale del grafico di regolazione gamma mostra il livello del segnale in ingresso e l'asse verticale mostra il livello del segnale in uscita.
- Selezionare **Aum. gamma scuro** per regolare la tonalità delle aree scure per una maggiore visibilità.
- Selezionare il tasto **Reset** per ripristinare le regolazioni ai valori predefiniti.

Regolare usando il grafico di regolazione gamma

Selezionare un punto di tono sul grafico ed effettuare le regolazioni.

- 1 Premere il tasto [Menu] per visualizzare i menu nell'ordine **Immagine - Avanzate - Gamma - Personalizzato**.

Telecomando



Pannello di Controllo

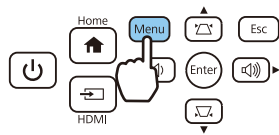

- 2 Utilizzare i tasti sinistro e destro per selezionare la tonalità che si desidera regolare dal grafico.

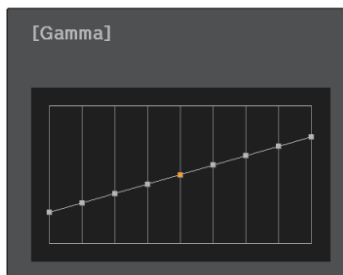

Selezionare il lato sinistro del grafico per regolare le aree scure dell'immagine. Selezionare il lato destro del grafico per regolare le aree chiare dell'immagine.

- 3 Utilizzare i tasti su e giù per regolare la luminosità, quindi premere il tasto [Enter] per confermare la selezione.

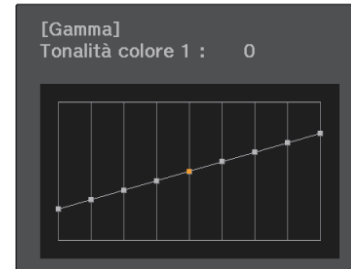

Aumentare il punto di tono per renderla più chiara e abbassarlo per renderla più scura.

Visualizzazione dell'immagine con qualità immagine preimpostata (funzione Memoria)

Memorizzazione

Utilizzando la funzione di memoria, è possibile registrare le impostazioni per **Immagine** dal menu Configurazione, quindi caricarle qualora necessario.

1 Eseguire le impostazioni o le regolazioni che si desidera registrare.

2 Premere il tasto [Menu] per visualizzare i menu nell'ordine **Impostazioni - Memoria**.

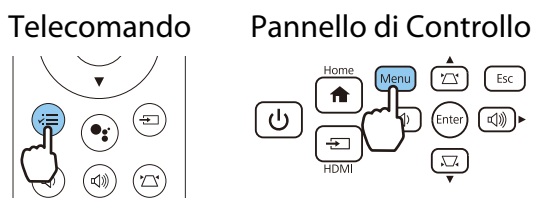

3 Utilizzare i tasti su e giù per selezionare **Salvare memoria**, quindi premere il tasto [Enter] per confermare la selezione.

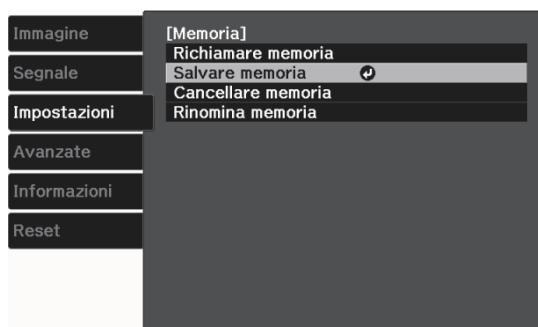

4 Utilizzare i tasti su e giù per selezionare il nome della memoria da salvare, quindi premere il tasto [Enter] per confermare la selezione.

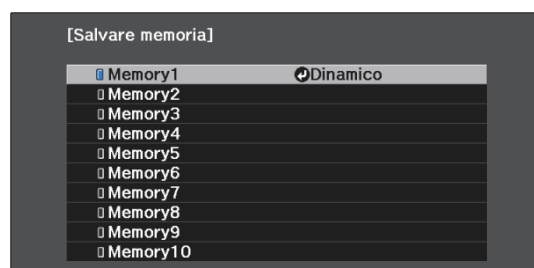

Le impostazioni correnti del proiettore vengono salvate in memoria.

Se il contrassegno a sinistra del nome della memoria è verde acqua, significa che la memoria è già stata registrata. Quando si seleziona una memoria registrata, viene visualizzato un messaggio di conferma per la sovrascrittura della memoria. Se si seleziona **Si**, il contenuto precedente viene cancellato e vengono salvate le impostazioni correnti.

Richiamare, eliminare e rinominare una memoria

È possibile richiamare, eliminare e rinominare le memorie registrate.

- 1** Premere il tasto [Menu] per visualizzare i menu nell'ordine

Impostazioni - Memoria.

Telecomando



Pannello di Controllo

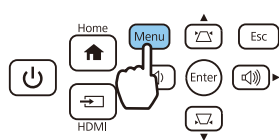

- 2** Selezionare la funzione obiettivo sullo schermo visualizzato.

Funzione	Descrizione
Richiamare memoria	Carica la memoria salvata. Quando si seleziona una memoria e si preme il tasto [Enter], le impostazioni applicate all'immagine corrente vengono sostituite con le impostazioni dalla memoria.
Cancellare memoria	Consente di cancellare una memoria salvata. Quando si seleziona un nome di memoria e si preme il tasto [Enter], viene visualizzato un messaggio. Selezionare Sì , quindi premere il tasto [Enter] per cancellare la memoria selezionata.
Rinomina memoria	Cambia il nome di memoria. Selezionare il nome di memoria da cambiare, quindi premere il tasto [Enter]. Immettere il nome della memoria utilizzando la tastiera software. Una volta terminato, spostare il cursore sopra Finish, quindi premere il tasto [Enter].



Visione di immagini in 3D

Preparazione alla visualizzazione di immagini 3D

Per visualizzare immagini 3D, accertarsi di avere a portata di mano un paio di occhiali 3D disponibili in commercio con sistema di otturatore attivo che supporti il sistema di comunicazione a onde radio (RF/Bluetooth).

Verificare quanto segue prima di visualizzare immagini 3D.

- Impostare **Visualizzazione 3D** su **Automatico** o **3D**. ➡ **Segnale - Impostazione 3D - Visualizzazione 3D** p.53
- Pairing degli occhiali 3D.

Il proiettore supporta i seguenti formati 3D.

- Frame Packing
- Side by Side
- Top and Bottom

■ Se non risulta possibile visualizzare l'immagine 3D

Il proiettore proietta automaticamente un'immagine 3D quando rileva un formato 3D.

Alcune trasmissioni TV in 3D potrebbero non contenere segnali in formato 3D. In questo caso, seguire i passaggi di seguito per impostare il formato 3D.

- 1 Premere il tasto [Menu] per visualizzare i menu nell'ordine **Segnale - Impostazione 3D**.

Telecomando



Pannello di Controllo

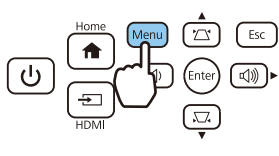

- 2 Impostare **Visualizzazione 3D** su **3D**.

- 3 Premere il tasto [Esc] per tornare alla schermata precedente.

- 4 Selezionare **Formato 3D** e quindi selezionare il formato 3D sul dispositivo audio-video.

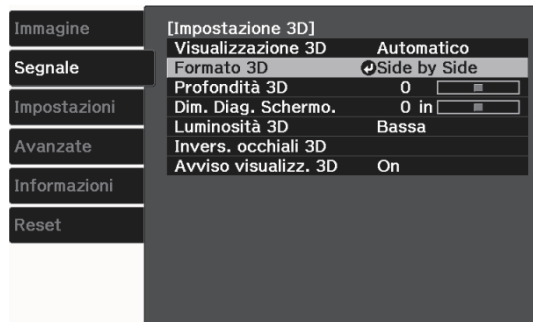



- Se si usa un dispositivo o un cavo che non supporta immagini 3D, non è possibile eseguire la proiezione 3D.
- Per ulteriori dettagli sulle impostazioni del formato 3D sul dispositivo audio-video, vedere la documentazione fornita con quest'ultimo.
- Quando il formato 3D non è stato impostato correttamente l'immagine non verrà proiettata correttamente, come indicato sotto.

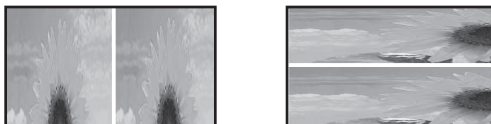

- Se l'immagine 3D non viene proiettata correttamente anche quando è impostato il formato 3D, i tempi per la sincronizzazione degli occhiali 3D potrebbe essere invertita. Invertire i tempi di sincronizzazione tramite **Invers. occhiali 3D**. **Segnale - Impostazione 3D - Invers. occhiali 3D** [p.53](#)
- La percezione di un'immagine 3D varia da individuo a individuo.
- Quando si avvia la proiezione di un'immagine 3D, viene mostrata una notifica sulla visualizzazione di immagini 3D. È possibile disattivare tale avvertenza impostando **Avviso visualizz. 3D** su **Off**. **Segnale - Impostazione 3D - Avviso visualizz. 3D** [p.53](#)
- Durante la proiezione 3D, le seguenti funzioni del menu Configurazione non possono essere modificate.
Interpolazione frame, Formato (Normale fisso), Overscan (Off fisso)
- La visione delle immagini in 3D può variare a seconda della temperatura dell'ambiente e del consumo della lampada. Evitare di utilizzare il proiettore se l'immagine non viene proiettata normalmente.

Uso degli occhiali 3D

È possibile visualizzare immagini 3D tramite un paio di occhiali 3D disponibili in commercio (con sistema di otturatore attivo che supporti onde radio (sistema di comunicazione RF/Bluetooth)).

Per visualizzare le immagini 3D, occorre prima effettuare il pairing degli occhiali 3D con il proiettore. Per ulteriori informazioni, consultare il Manuale dell'utente in dotazione degli occhiali 3D.

Notifiche relative alla visione di immagini in 3D

Tenere presente i seguenti punti importanti quando si guardano immagini in 3D.



Attenzione

Tempo di visione

- Quando si guardano immagini in 3D, effettuare sempre delle pause periodiche in caso di visione prolungata. Periodi prolungati di visione delle immagini in 3D possono causare affaticamento della vista. La quantità di tempo e la frequenza di tali pause variano da individuo a individuo. Se si continua ad avvertire affaticamento o disagio agli occhi anche dopo una pausa di visione, interrompere immediatamente la visione.

Attenzione

Visione di immagini in 3D

- La percezione di un'immagine 3D varia da individuo a individuo. Interrompere l'uso della funzione 3D se si percepisce disagio o se non si vede in 3D.
Se si continua la visione delle immagini in 3D, si possono avvertire dei malesseri.
- Se si riscontra affaticamento o disagio agli occhi durante la visione di immagini in 3D, interrompere immediatamente la visione.
Se si continua la visione delle immagini in 3D, si possono avvertire dei malesseri.
- Quando si guardano immagini in 3D, assicurarsi di indossare sempre gli occhiali 3D. Non provare a guardare immagini in 3D senza occhiali 3D.
Altrimenti, possono verificarsi dei malesseri.
- Non posizionare oggetti fragili nelle vicinanze quando si utilizzano gli occhiali 3D.
Le immagini in 3D possono causare movimenti involontari del corpo con conseguente rischio di danneggiamento di oggetti circostanti o di lesioni alla persona.
- Indossare gli occhiali 3D solo quando si guardano immagini in 3D. Evitare di muoversi nell'ambiente mentre si indossano gli occhiali 3D.
La visione può apparire più scura del normale, con conseguente rischio di cadute o lesioni.
- Cercare di mantenere una postura il più possibile allineata allo schermo di visione quando si guardano le immagini in 3D.
La visione di immagini in 3D da una prospettiva angolata riduce l'effetto 3D e può essere causa di malessere a seguito di variazioni non desiderate del colore.
- Quando si visualizzano immagini 3D in un ambiente con illuminazione fluorescente o LED, potrebbero essere osservabili fenomeni di lampeggiamento o sfarfallio nell'ambiente. Se ciò dovesse verificarsi, ridurre l'illuminazione fino alla scomparsa dello sfarfallio oppure spegnere completamente le luci quando si guardano immagini in 3D. In alcuni casi estremamente rari, tale sfarfallio potrebbe provocare crisi o svenimenti in alcuni individui. Se si inizia ad avvertire una sensazione di disagio o di malessere durante la visione di immagini in 3D, interrompere immediatamente la visione.
- Quando si guardano immagini in 3D, collocarsi a una distanza di almeno tre volte l'altezza dello schermo. La distanza di visione consigliata per uno schermo di 80 pollici è di almeno 3 metri e di almeno 3,6 metri per uno schermo di 100 pollici.
Un posizionamento, in piedi o seduti, a una distanza inferiore alla distanza di visione consigliata può affaticare gli occhi.

Attenzione

Rischi sanitari

- Non visualizzare immagini 3D se si è sensibili alla luce, in caso di malattie cardiache o in condizioni fisiche non ottimali.
Altrimenti, le condizioni preesistenti possono aggravarsi.

Attenzione

Età consigliata per la visione

- L'età minima consigliata per la visione di immagini in 3D è di sei anni.
- I bambini di età inferiore ai sei anni sono ancora in fase di sviluppo e la visione di immagini in 3D può essere causa di complicazioni. Se si nutrono eventuali preoccupazioni, consultare un medico.
- La visione di immagini in 3D con occhiali 3D da parte dei bambini deve essere supervisionata da un adulto. Risulta spesso difficile accertare quando un bambino è sottoposto ad affaticamento o disagio e ciò può comportare la comparsa di malessere improvviso. Osservare sempre attentamente il bambino per assicurarsi che non sia soggetto ad affaticamento degli occhi durante la visione.



Uso della funzione Link HDMI

Funzione Link HDMI

Quando un dispositivo audio-video conforme agli standard CEC HDMI viene collegato alla porta HDMI del proiettore, è possibile eseguire operazioni comuni quali l'accensione e la regolazione del volume per l'amplificatore audio-video da un solo telecomando.



- Purché il dispositivo audio-video soddisfi gli standard CEC HDMI, è possibile utilizzare la funzione Link HDMI anche se l'amplificatore audio-video intermedio non soddisfa tali requisiti.
- È possibile collegare contemporaneamente fino a 1 lettore multimediale che soddisfa gli standard HDMI CEC.

Esempio di collegamento

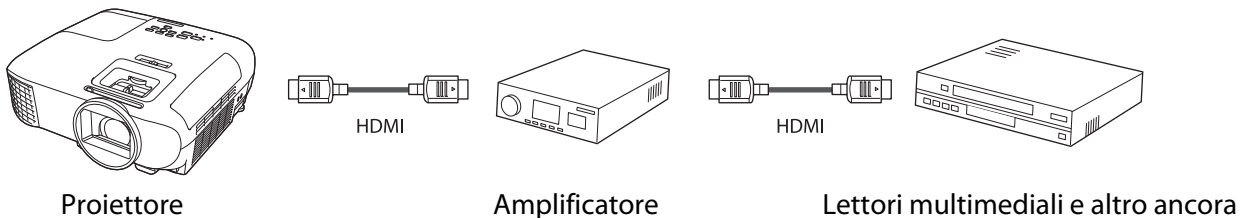

Impostazioni Link HDMI

Quando **Link HDMI** è impostato su **On**, è possibile eseguire le seguenti operazioni. ➔ **Impostazioni - Link HDMI - Link HDMI p.54**

- **Link Cambio Ingresso**
Consente di cambiare la sorgente di ingresso del proiettore su HDMI quando il contenuto viene riprodotto sul dispositivo collegato.
- **Funzionamento Dispositivi Collegati**
Tramite il telecomando del proiettore, è possibile eseguire operazioni quali Avvio, Stop, Avanzamento veloce, Riavvolgimento, Capitolo successivo, Capitolo precedente, Pausa, Regolazione Volume e Audio Mute.

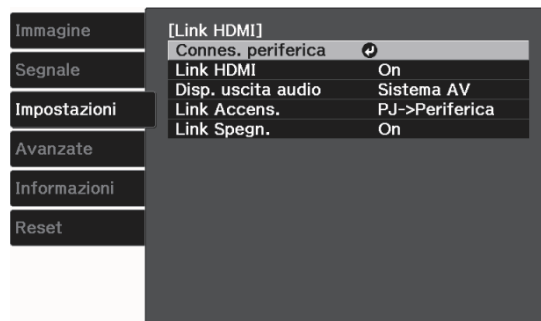

Inoltre sono selezionabili le seguenti funzioni dalla schermata **Link HDMI**.

Funzione	Descrizione
Disp. uscita audio	<p>Selezionare il dispositivo che emette l'audio.</p> <p>Proiettore: Selezionare per emettere l'audio dai diffusori incorporati del proiettore o da un diffusore esterno collegato alla porta Audio Out.</p> <p>Sistema AV: Selezionarlo per trasmettere l'audio in uscita da un amplificatore audio-video che supporta gli standard HDMI CEC.</p>

Funzioni del menu Configurazione

Operazioni del menu Configurazione

Nel menu Configurazione è possibile effettuare regolazioni e impostazioni per Segnale, Immagine, Segnale ingresso e altro ancora.

1 Premere il tasto [Menu].

Telecomando



Pannello di Controllo

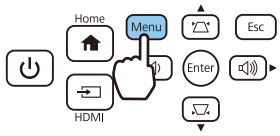

Viene visualizzato il menu Configurazione.

2 Utilizzare i tasti su e giù per selezionare il menu superiore a sinistra, quindi premere il tasto [Enter] per confermare la selezione.

Quando si seleziona il menu principale a sinistra, il sottomenu a destra cambia.

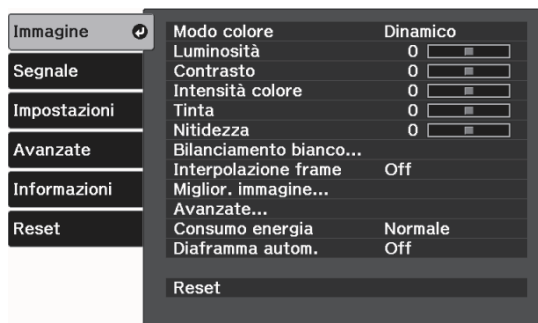

Nella riga nella parte inferiore viene visualizzata una guida per le operazioni.

3 Utilizzare i tasti su e giù per selezionare il menu secondario a destra, quindi premere il tasto [Enter] per confermare la selezione.



Viene visualizzata la schermata di regolazione per la funzione selezionata.

4 Utilizzare i tasti su/giù/sinistro/destro per regolare le impostazioni.

Es.) Barra di regolazione



Es.) Opzioni

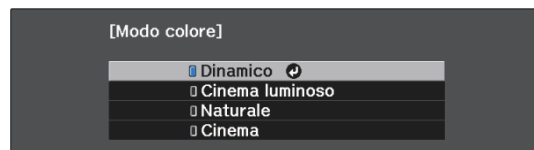

Premere il tasto [Enter] su una voce che visualizza questa icona  per passare alla schermata di selezione per tale voce.











Premere il tasto [Esc] per tornare al livello precedente.

5 Premere il tasto [Menu] per uscire dal menu.

Tabella del menu Configurazione

Se non è presente alcun segnale di immagine in ingresso, non risulta possibile regolare le voci relative a **Immagine** o a **Segnale** nel menu Configurazione. Le voci visualizzate per **Immagine**, **Segnale**, e **Informazioni** variano a seconda del segnale dell'immagine elaborato.

■ Menu Immagine

Funzione	Menu/Impostazioni		Descrizione
Modo colore	Dinamico, Cinema luminoso, Naturale, Cinema		Selezionare un modo colore a seconda dell'ambiente e dell'immagine da proiettare. 🖱️ p.35
Luminosità			Consente di regolare la luminosità quando l'immagine appare troppo scura.
Contrasto			Consente di regolare il contrasto tra le zone di luce e di ombra nelle immagini. Aumentando il contrasto, le immagini diventano più brillanti.
Intensità colore			Regola la saturazione del colore delle immagini.
Tinta			Consente di regolare la tinta delle immagini.
Nitidezza			Regola la nitidezza dell'immagine.
Bilanciamento bianco	Temp. colore		Consente di regolare il colore globale dell'immagine. L'immagine viene colorata di blu per valori alti e di rosso per valori bassi.
	Personalizzato		Consente di regolare l'offset e il guadagno per ciascun colore R, G e B.
Interpolazione frame	Off, Bassa, Normale, Alta		Regola la fluidità di movimento dell'immagine.
Miglior. immagine	Mod. preimp. imm.	Off, Preimpostazion1 a Preimpostazion5	Selezionare le impostazioni preparate in precedenza come impostazioni per Riduzione rumore , Riduzione rumore MPEG e Migliora dettagli .
	Riduzione rumore		Regola le irregolarità dell'immagine.
	Riduz. rumore MPEG		Rende uniformi le immagini irregolari in formato MPEG.
	Migliora dettagli	Intensità, Gamma	Crea una texture più accentuata e un effetto materico dell'immagine.
Avanzate	Gamma	2, 1, 0, -1, -2, Aum. gamma scuro, Personalizzato*, Reset	Consente di eseguire le regolazioni gamma. È possibile selezionare un valore grezzo o regolare tramite un valore personalizzato. 🖱️ p.42
	RGBCMY	R/G/B/C/M/Y	Sfumatura, Saturazione, Luminosità  Consente di regolare Sfumatura, Saturazione e Luminosità per ciascun colore R, G, B, C, M e Y. 🖱️ p.41

Funzione	Menu/Impostazioni	Descrizione
Consumo energia	Normale, ECO	È possibile impostare la luminosità della lampada in base a due opzioni diverse. Selezionare ECO se le immagini proiettate sono troppo brillanti. Quando si seleziona ECO , diminuisce il consumo di energia durante la proiezione e il rumore della rotazione della ventola si riduce.
Diaframma auto.	Off, Normale, Alta velocità	È possibile modificare la regolazione della luminanza tracciando le modifiche di luminosità nell'immagine visualizzata. 👁 p.38
Reset	Sì, No	Ripristina i valori di regolazione di Immagine impostati nel Modo colore attuale ai valori predefiniti.

* Le impostazioni vengono salvate per ciascun tipo di sorgente in ingresso o Modo colore.

■ Menu Segnale

Funzione	Menu/Impostazioni		Descrizione
Impostazione 3D	Visualizzazione 3D	Automatico, 3D, 2D	Per visualizzare immagini 3D, impostarlo su Automatico o 3D . 👁 p.46
	Formato 3D	Side by Side, Top and Bottom	Consente di impostare il formato 3D per il segnale in ingresso.
	Profondità 3D	Da -10 a 10	Consente di impostare la profondità per l'immagine in 3D.
	Dim. Diag. Schermo.	Da 60 a 300	Consente di impostare le dimensioni di proiezione per l'immagine 3D. Se le dimensioni vengono impostate sul formato reale, è possibile ottenere l'effetto 3D ottimale.
	Luminosità 3D	Bassa, Media, Alta	Consente di impostare la luminosità per l'immagine in 3D.
	Invers. occhiali 3D		Consente di invertire la tempistica di sincronizzazione per gli otturatori sinistro/destro degli occhiali 3D e le immagini sinistra/destra. Abilitare questa funzione se l'effetto 3D non viene visualizzato correttamente.
	Avviso visualizz. 3D	On, Off	Attiva o disattiva la notifica mostrata quando si visualizzano contenuti 3D.
Formato* ¹	Automatico* ² , Normale, Schermo intero, Zoom		Consente di selezionare il formato. 👁 p.35

Funzione	Menu/Impostazioni		Descrizione
Overscan*1	Automatico, Off, 4% e 8%		<p>Modifica il rapporto di immagine in uscita (l'intervallo dell'immagine proiettata).</p> <ul style="list-style-type: none"> • Off, 4%, 8%: imposta l'intervallo dell'immagine. Quando impostato su Off, viene proiettato l'intero intervallo dell'immagine. A seconda del segnale di immagine, potrebbe notarsi del disturbo nelle parti superiore e inferiore dell'immagine. • Automatico: imposta automaticamente Off o 8% a seconda del segnale di ingresso.
Avanzate	Intervallo video*1	Automatico, Limitato (16-235), Intero (0-255)	<p>Quando si imposta Auto, il livello video per il segnale DVD in ingresso viene automaticamente rilevato e impostato.</p> <p>Se si riscontra una sottoesposizione o una sovraesposizione quando si imposta Automatico, impostare il livello video del proiettore sullo stesso livello del lettore DVD/Blu-ray. Il lettore potrebbe essere impostato su Normale (Limitato) o Ampliato (Schermo intero).</p>
	EDID	Normale, 21:9	Consente di cambiare le impostazioni EDID. Riavviare il proiettore dopo aver cambiato le impostazioni EDID.
	Elaboraz. immagine	Fine, Veloce	Consente di migliorare la velocità di risposta per immagini proiettate a velocità elevata, ad esempio per i giochi.
Reset	Sì, No		Ripristina tutte le impostazioni Segnale tranne Dim. Diag. Schermo., Avviso visualizz. 3D, e Formato.

*1 Le impostazioni vengono salvate per ciascun tipo di sorgente o segnale in ingresso.

*2 Potrebbe non essere possibile effettuare selezioni a seconda della sorgente o del tipo di segnale.

■ Menu Impostazioni

Funzione	Menu/Impostazioni		Descrizione	
Keystone	H/V-Keystone	V-Keystone	Da -60 a 60	<p>Corregge la distorsione trapezoidale. 🖱️ p.31</p> <ul style="list-style-type: none"> • H/V-Keystone: Corregge manualmente le distorsioni orizzontali e verticali. 🖱️ p.31 • Quick Corner: corregge gli angoli dell'immagine proiettata in modo indipendente. 🖱️ p.32
		H-Keystone	Da -60 a 60	
		V-Keystone auto.	On, Off	
		Keystone orizzontale	On, Off	
	Quick Corner	-		

Funzione	Menu/Impostazioni		Descrizione
Suono	Volume	Da 0 a 20	Regola l'audio del diffusore incorporato del proiettore. È inoltre possibile regolare il volume del dispositivo audio Bluetooth collegato al proiettore. È necessario regolare il volume del diffusore integrato e del dispositivo audio Bluetooth singolarmente.
	Modo Suono	Standard, Vocale, Musica, Filmato	Seleziona la modalità audio in base al contenuto da riprodurre. Non è disponibile quando l'audio viene emesso da un dispositivo audio Bluetooth.
Link HDMI	Connes. periferica	-	Visualizza un elenco di dispositivi collegati alle porte HDMI.
	Link HDMI	On, Off	Consente di abilitare o disabilitare la funzione Link HDMI.
	Disp. uscita audio	Proiettore, Sistema AV	Selezionare il dispositivo che emette l'audio.  p.49
	Link Accens.	Off, Bidirezionale, Periferica->PJ, PJ->Periferica	Consente di impostare la funzione di collegamento per l'accensione. <ul style="list-style-type: none"> • Per accendere il dispositivo quando si aziona il dispositivo collegato, selezionare Bidirezionale o Periferica->PJ. • Per accendere il dispositivo collegato quando si accende il proiettore, selezionare Bidirezionale o PJ->Periferica.
	Link Spegn.	On, Off	Consente di impostare se spegnere o meno i dispositivi collegati quando il proiettore viene spento.
Bluetooth	Cerca disp. Bluetooth	-	Ricerca i dispositivi Bluetooth disponibili e li visualizza in elenco.
	Audio Bluetooth	On, Off	Attiva o disattiva l'uscita audio dai dispositivi audio Bluetooth. Non è possibile eseguire l'impostazione nei seguenti casi. <ul style="list-style-type: none"> • Quando Disp. uscita audio dal menu Link HDMI è impostato su Sistema AV
	Dispositivo connesso	-	Visualizza le informazioni sul dispositivo audio Bluetooth collegato.

Funzione	Menu/Impostazioni		Descrizione
Impostazione blocco	Child lock	On, Off	Consente di bloccare il tasto standby sul pannello di controllo del proiettore in modo da evitare che i bambini possano accendere inavvertitamente il proiettore. È possibile accendere il proiettore quando è bloccato tenendo premuto il tasto standby per circa tre secondi. È invece ancora possibile spegnere il dispositivo utilizzando il tasto standby o eseguire operazioni tramite il telecomando come di consueto. Se modificata, questa impostazione viene abilitata dopo lo spegnimento del proiettore e il completamento del processo di raffreddamento. Tenere presente che anche se Child lock è su On , il proiettore si accenderà comunque se il cavo di alimentazione viene collegato se Direct Power On è su On .
	Blocco funzionamento	Blocco totale, Blocco funz., Off	Blocco totale: disattiva tutti i tasti del proiettore. Blocco funz.: disattiva tutti i tasti del proiettore tranne il tasto standby.  viene visualizzato a schermo se vengono premuti i tasti mentre il proiettore è bloccato. Per sbloccare, tenere premuto il tasto standby sul pannello di controllo per almeno 7 secondi. Se modificata, questa impostazione viene abilitata una volta chiuso il menu Configurazione.
Memoria	Richiamare memoria	Memory1 a Memory10	Carica le impostazioni salvate in Salvare memoria per regolare l'immagine.
	Salvare memoria	Memory1 a Memory10	Salva le impostazioni effettuate in Immagine su una memoria.
	Cancellare memoria	Memory1 a Memory10	Consente di cancellare una memoria salvata.
	Rinomina memoria	Memory1 - Memory10, Predefinito, DVD, VCR, SDTV, HDTV, Cinema, Sports, Music, Anime, Game, Personalizzato	Modifica il nome della memoria salvata.
Reset	Sì, No		Ripristina tutte le Impostazioni tranne Disp. uscita audio, Link Accens., Link Spegn. e Memoria.

Menu Avanzate

























Funzione	Menu/Impostazioni		Descrizione
Schermo	Messaggi	On, Off	Consente di impostare se visualizzare o meno i seguenti messaggi (On o Off). <ul style="list-style-type: none"> • Nomi di voce per segnali di immagine, modi colore e formati. • Se la temperatura interna sta aumentando in assenza di segnale di immagine in ingresso o se si rileva un segnale non supportato.
	Colore sfondo	Nero, Blu, Logo	Consente di selezionare lo stato dello schermo in assenza di segnale di immagine in ingresso.
	Schermo iniziale	On, Off	Consente di impostare se mostrare o meno una schermata iniziale all'avvio della proiezione (On o Off). Se modificata, questa impostazione viene abilitata dopo lo spegnimento del proiettore e il completamento del processo di raffreddamento.
Proiezione	Front., Front./Soffitto, Retro, Retro/Soffitto		Modifica questa impostazione a seconda dell'installazione del proiettore.
Funzionamento	Direct Power On	On, Off	Imposta il proiettore in modo che la proiezione venga avviata non appena il cavo di alimentazione viene collegato, senza che vi sia azionamento di tasti. Tenere presente che se si imposta su On , la proiezione viene avviata anche nel caso in cui l'alimentazione elettrica venga ripristinata dopo un'interruzione di corrente o altra evenienza con cavo di alimentazione ancora collegato al proiettore.
	Autospegnimento	On, Off	Se il tempo impostato viene superato e il segnale in ingresso è assente, il proiettore viene automaticamente spento ed entra in modalità di stand-by. Dal modo stand by, premere il tasto Standby sul telecomando o sul pannello di controllo per avviare la proiezione.
	Tempo autospegnim	Da 1 a 30 min.	Imposta l'intervallo dell' Autospegnimento .
	Illuminazione	On, Off	Impostare su Off se la luce dagli indicatori del pannello di controllo risulta di disturbo durante la visione di un film in un ambiente buio.
	Modo alta quota	On, Off	Impostare su On se il proiettore viene utilizzato ad un'altitudine superiore ai 1500 metri.
Lingua	-		Consente di selezionare la lingua di visualizzazione.
Reset	Sì, No		Ripristina tutte le impostazioni Avanzate tranne Proiezione , Modo alta quota e Lingua .









Menu Informazioni

Funzione	Menu/Impostazioni	Descrizione
Info proiettore	Ore della lampada	Mostra il tempo di funzionamento cumulativo della lampada.
	Sorgente	Visualizza la sorgente di ingresso attuale.
	Segnale ingresso	Visualizza il formato del segnale in ingresso della sorgente in ingresso corrente.
	Risoluzione	Mostra la risoluzione.
	Modo Scansione	Mostra la modalità di scansione.
	Freq. refresh	Mostra la frequenza di aggiornamento.
	3D Format	Mostra il formato 3D del segnale di ingresso durante la proiezione 3D (Frame Packing, Side by Side o Top and Bottom).
	Info sinc	Mostra le informazioni del segnale di immagine. Queste informazioni potrebbero essere richieste al momento di eseguire la riparazione del prodotto.
	Profondità colore	Visualizza la profondità di colore e la differenza di colore.
	Stato	Fornisce informazioni riguardanti gli errori verificatisi nel proiettore. Queste informazioni potrebbero essere richieste al momento di eseguire la riparazione del prodotto.
Versione	Numero di serie	Visualizza il numero di serie del proiettore.
	Main	Mostra la versione del firmware del proiettore.
Video2		

 Menu Reset









Funzione	Descrizione
Azzerare ore lampada	Consente di azzerare le ore totali della lampada su 0 H. Eseguire l'azzeramento quando si sostituisce la lampada.
Reset della memoria	Consente di ripristinare tutte le voci di Memoria alle impostazioni predefinite.
Azzerare tutto	Consente di ripristinare tutte le voci nel menu Configurazione ai valori predefiniti. Non è possibile ripristinare le impostazioni predefinite delle seguenti voci: Memoria, Ore della lampada e Lingua.

Indicatore	Stato	Soluzione
Status    (blu)   (arancione)	Errore interno	Il proiettore presenta un funzionamento difettoso. Rimuovere la spina di alimentazione dalla presa elettrica e contattare il rivenditore locale o il centro di riparazione Epson più vicino. ➡ Indirizzi utili per il proiettore Epson
Status    (blu)   (arancione)	Errore ventola Errore sensore	
Status    (blu)   (arancione)	Errore diaframma aut	
Status    (blu)   (arancione)	Err. alim. (Ballast)	
Status    (blu)   (arancione)	Errore lampada Anomalia lampada Coper. lamp. aperto	La lampada presenta un problema o non si accende. <ul style="list-style-type: none"> • Scollegare il cavo di alimentazione e quindi controllare che la lampada non presenti crepature. ➡ p.75 Se la lampada non presenta crepature, rimontare la lampada e accendere il proiettore. Se la reinstallazione della lampada non risolve il problema oppure se la lampada presenta delle crepature, smettere di utilizzare il proiettore, rimuovere la spina di alimentazione dalla presa di corrente e contattare il rivenditore locale o il centro di riparazione Epson più vicino. ➡ Indirizzi utili per il proiettore Epson • Controllare che il coperchio della lampada sia stato chiuso correttamente.

Indicatore	Stato	Soluzione
Status    (blu)   (arancione)	Errore temp. alta (Surriscaldamento)	La temperatura interna è troppo elevata. <ul style="list-style-type: none"> • La lampada si spegne automaticamente e la proiezione viene interrotta. Attendere cinque minuti circa. Quando la ventola si arresta, scollegare il cavo di alimentazione. • Se il proiettore è installato accanto a una parete, assicurarsi di lasciare almeno 20 cm tra la parete e la presa dell'aria del ventilatore. • Se il filtro dell'aria è ostruito, pulirlo.  p.71 • Accertarsi che non vi siano oggetti che ostruiscano l'area attorno alla presa d'aria e che la temperatura circostante alla presa non sia troppo elevata.  p.83 • Se alla successiva riaccensione il problema non è risolto, interrompere l'uso del proiettore e rimuovere la spina di alimentazione dalla presa di corrente. Contattare il rivenditore locale o il centro di riparazione Epson più vicino.  Indirizzi utili per il proiettore Epson • Se si utilizza il proiettore ad un'altitudine superiore ai 1.500 metri, impostare Modo alta quota su On.  Avanzate - Funzionamento - Modo alta quota p.57

■ Stato degli indicatori durante il normale funzionamento

 : Lampeggiante  : Accesa  : Off

Indicatore	Stato	Soluzione
Status    (blu)	Modalità standby	Quando si preme il tasto Standby sul telecomando o sul pannello di controllo, la proiezione viene avviata dopo un breve istante.
Status    (blu)	Riscaldamento in corso	Il riscaldamento dura circa 30 secondi. Lo spegnimento viene disabilitato mentre il proiettore è in fase di riscaldamento.
	Raffreddamento in corso	Mentre il proiettore è in fase di raffreddamento, ogni altra operazione risulta disabilitata. Il proiettore entra in condizione di standby al termine del raffreddamento. Se, per qualsiasi ragione, il cavo di alimentazione viene scollegato durante il raffreddamento, attendere che la lampada sia sufficientemente raffreddata (circa 10 minuti), ricollegare il cavo di alimentazione, quindi premere il tasto Standby sul telecomando o sul pannello di controllo.
Status    (blu)	Proiezione in corso	Il proiettore sta funzionando regolarmente.



- Quando il proiettore funziona in modo normale, gli indicatori di temperatura e lampada risultano spenti.
- Quando la funzione **Illuminazione** è impostata su **Off**, tutti gli indicatori sono spenti in condizioni di proiezione normale.  [Avanzate - Funzionamento - Illuminazione p.57](#)

Problemi non segnalati dagli indicatori

■ Verifica del problema

Controllare nella tabella che segue per verificare se il problema riscontrato viene menzionato e andare alla pagina appropriata per informazioni sulla risoluzione del problema.

	Problema	Pagina
Problemi relativi alle immagini	Nessuna immagine visualizzata	p.63
	Non viene avviata la proiezione, l'area di proiezione è completamente oscurata o completamente blu.	
	Le immagini in movimento non vengono visualizzate	p.63
	Viene visualizzato "Non Supportato."	p.63
	Viene visualizzato il messaggio "Segnale Assente."	p.64
	Distorsione del keystone dell'immagine proiettata	p.64
	Le immagini sono confuse o sfocate	p.64
	Le immagini sono interessate da interferenze/distorsioni	p.65
	L'immagine appare tronca (grande) o ridotta, oppure viene proiettata solo una parte di immagine.	p.65
	I colori delle immagini non sono corretti L'intera immagine viene visualizzata in tonalità viola o verdi, le immagini sono in bianco e nero o i colori appaiono spenti.*	p.65
	Le immagini risultano scure	p.65
	La proiezione si interrompe automaticamente	p.66
Disturbi	Nessun audio o audio troppo basso	p.66
Problemi che si verificano all'avvio della proiezione	Il proiettore non si accende	p.66
Problemi con il telecomando	Il telecomando non risponde	p.67
Problemi con il pannello di controllo	Impossibile utilizzare il pannello di controllo	p.67
Problemi con il 3D	Impossibile proiettare correttamente in 3D	p.68
Problemi con HDMI	La funzione Link HDMI non risponde	p.68
	Il nome di dispositivo non viene visualizzato in connessioni periferica	p.69
Problemi al dispositivo Bluetooth	Impossibile connettersi al dispositivo Bluetooth	p.69
	L'audio e la connessione del dispositivo Bluetooth si scollegano	p.69
Problemi con il lettore multimediale in streaming	Impossibile visualizzare immagini da un lettore multimediale in streaming	p.70

* Poiché la riproduzione del colore varia tra monitor e display LCD di computer, l'immagine proiettata dal proiettore e le tonalità di colore visualizzate sul monitor potrebbero non corrispondere; tuttavia, ciò non è un difetto.

■ Problemi relativi alle immagini

Nessuna immagine visualizzata

Verifica	Soluzione
Il proiettore è acceso?	Premere il tasto standby sul telecomando o sul pannello di controllo.
Il cavo di alimentazione è collegato?	Collegare il cavo di alimentazione.
Gli indicatori sono spenti?	Scollegare e quindi ricollegare il cavo di alimentazione del proiettore. Controllare che il proiettore venga alimentato quando si preme il tasto Standby dopo aver effettuato il collegamento.
È presente un segnale di immagine in ingresso?	Verificare che il dispositivo collegato sia acceso. Quando Messaggi è su On dal menu Configurazione, i messaggi del segnale di immagine vengono visualizzati. 🗨 Avanzate - Schermo - Messaggi p.57
L'alimentazione dell'amplificatore audio-video è stata scollegata?	Se è collegato un amplificatore audio-video, verificare l'alimentazione dell'amplificatore.
Dal dispositivo è stato inviato un segnale di immagine?	Verificare che dal dispositivo collegato sia inviato un segnale di immagine.
Le impostazioni del menu Configurazione sono corrette?	Reimpostare tutte le impostazioni. 🗨 Reset - Azzerare tutto p.58
(Solo durante la proiezione di segnali di immagine da computer) Il collegamento è stato effettuato quando il proiettore o il computer era già acceso?	Se il collegamento viene effettuato quando il proiettore o il computer è già acceso, è possibile che il tasto Fn (tasto Funzione) per l'impostazione del segnale dell'immagine del computer su un'uscita esterna non funzioni. Spegnerne il computer e il proiettore, quindi riaccenderli.



Le immagini in movimento non vengono visualizzate

Verifica	Soluzione
(Solo durante la proiezione di segnali di immagine da computer) Il segnale di immagine del computer è impostato sull'uscita esterna e sull'uscita al display LCD contemporaneamente?	A seconda delle specifiche del computer, le immagini in movimento potrebbero non venire visualizzate quando il computer è impostato per l'uscita contemporanea in esterno e sul display LCD. Modificare in modo che il segnale di immagine sia impostato per la sola uscita esterna. Per le specifiche del computer, vedere la documentazione fornita con il computer.

Viene visualizzato "**Non Supportato.**"

Verifica	Soluzione
(Solo durante la proiezione di segnali di immagine da computer) La risoluzione del segnale di immagine e la frequenza di aggiornamento sono conformi al modo utilizzato?	Verificare il segnale di immagine in ingresso in Risoluzione dal menu Configurazione e controllare che corrisponda alla risoluzione del proiettore. 🗨 Informazioni - Info proiettore p.58 🗨 "Risoluzioni supportate" p.80



Viene visualizzato il messaggio "**Segnale Assente.**"

Verifica	Soluzione
I cavi sono collegati in modo corretto?	Verificare che tutti i cavi richiesti per la proiezione siano collegati in modo corretto.  p.21
È stata selezionata la porta di ingresso immagine corretta?	Premere il tasto Source sul telecomando o il tasto [Home]/[HDMI] sul pannello di controllo per commutare tra immagini di ingresso.  p.27
Il dispositivo collegato è acceso?	Accendere il dispositivo.
(Solo durante la proiezione di segnali di immagine da computer) I segnali dell'immagine vengono trasmessi al proiettore?	<p>Modificare in modo che il segnale di immagine sia impostato sull'uscita esterna e non solo sull'uscita sul display LCD del computer. In alcuni modelli, se vengono trasmessi esternamente, i segnali delle immagini non vengono visualizzati sul display LCD. Per le specifiche del computer, vedere la documentazione fornita con il computer.</p> <p>Se il collegamento viene effettuato quando il proiettore o il computer è già acceso, è possibile che il tasto Fn (tasto funzione) per l'impostazione del segnale dell'immagine del computer su un'uscita esterna non funzioni. Spegnerne il computer e il proiettore, quindi riaccenderli.</p>



Distorsione del keystone dell'immagine proiettata

Verifica	Soluzione
La distorsione del keystone è regolata all'interno dell'intervallo di correzione?	Se si proietta l'immagine al di fuori dell'intervallo di correzione, potrebbe non essere possibile correggere completamente la distorsione del keystone. Installare il proiettore in orizzontale davanti e in parallelo allo schermo il più lontano possibile, quindi regolare la posizione della proiezione utilizzando lo spostamento dell'obiettivo.  p.15



Le immagini sono confuse o sfocate

Verifica	Soluzione
La messa a fuoco è stata regolata?	Regolare la messa a fuoco.  p.29
Il coprilenti è ancora chiuso?	Aprire il coprilenti.
Il proiettore si trova ad una distanza corretta?	Verificare il raggio di proiezione consigliato.  p.18
Sull'obiettivo si è formata della condensa?	Se il proiettore viene spostato improvvisamente da un ambiente freddo ad uno caldo oppure se si verificano sbalzi di temperatura repentini, è possibile che sulla superficie dell'obiettivo si formi della condensa che può rendere l'immagine sfocata. Installare il proiettore nella stanza un'ora prima dell'utilizzo. Se il proiettore presenta tracce di condensa, spegnere il proiettore, scollegare il cavo di alimentazione e lasciarlo a riposo per un certo periodo.





Le immagini sono interessate da interferenze o distorsioni

Verifica	Soluzione
I cavi sono collegati in modo corretto?	Verificare che tutti i cavi richiesti per la proiezione siano collegati in modo corretto.  p.21
Si utilizza un cavo prolunga?	Se viene utilizzato un cavo prolunga, le interferenze elettriche potrebbero alterare i segnali.
(Solo durante la proiezione di segnali di immagine da computer) È stata selezionata la risoluzione corretta?	Impostare il computer in modo che il segnale trasmesso sia compatibile con il proiettore.  p.80



Parte dell'immagine è tronca (grande) o ridotta

Verifica	Soluzione
È stato selezionato il Formato corretto?	Selezionare il modo formato per l'abbinamento al segnale di ingresso in Formato dal menu Configurazione.  Segnale - Formato p.53
(Solo durante la proiezione di segnali di immagine da computer) È stata selezionata la risoluzione corretta?	Impostare il computer in modo che il segnale trasmesso sia compatibile con il proiettore.  p.80

I colori delle immagini non sono corretti

Verifica	Soluzione
I cavi sono collegati in modo corretto?	Verificare che tutti i cavi richiesti per la proiezione siano collegati in modo corretto.  p.21
Il contrasto è stato regolato in modo corretto?	Regolare l'impostazione Contrasto dal menu Configurazione.  Immagine - Contrasto p.52
Il colore è stato regolato in modo corretto?	Regolare l'impostazione Avanzate dal menu Configurazione.  Immagine - Avanzate p.52
(Solo durante la proiezione da un dispositivo video) L'intensità del colore e la tinta sono state regolate in modo corretto?	Regolare le impostazioni di Intensità colore e Tinta dal menu Configurazione.  Immagine - Intensità colore/Tinta p.52

Le immagini risultano scure

Verifica	Soluzione
La luminosità dell'immagine è stata impostata in modo corretto?	Regolare l'impostazione Luminosità dal menu Configurazione.  Immagine - Luminosità p.52
Il contrasto è stato regolato in modo corretto?	Regolare l'impostazione Contrasto dal menu Configurazione.  Immagine - Contrasto p.52
Occorre sostituire la lampada?	Quando si avvicina il momento di sostituire la lampada, le immagini diventano più scure e la qualità del colore peggiora. Quando ciò si verifica, sostituirla con una nuova lampada.  p.75

La proiezione si interrompe automaticamente

Verifica	Soluzione
Autospegnimento è abilitato?	Se il tempo impostato viene superato e il segnale in ingresso è assente, la lampada viene automaticamente spenta ed il proiettore entra in modalità di standby. Per accendere il proiettore, premere il tasto Standby del telecomando o del pannello di controllo. Se si desidera disattivare l' Autospegnimento , cambiare l'impostazione su Off . ➡ Avanzate - Funzionamento - Autospegnimento p.57

Disturbi

Nessun audio o audio troppo basso

Verifica	Soluzione
Il cavo audio è collegato correttamente?	Provare a scollegare il cavo dalla porta Audio Out e quindi ricollegarlo.
Il volume è troppo basso?	Regolare il volume in modo da poter ascoltare l'audio. ➡ p.34
La connessione è realizzata tramite cavo HDMI?	Se non viene emesso audio quando si effettua la connessione con un cavo HDMI, impostare l'apparecchiatura collegata sull'uscita PCM.
Le impostazioni di Disp. uscita audio sono corrette?	Verificare che le impostazioni di Disp. uscita audio siano corrette nel menu Configurazione. ➡ Impostazioni - Link HDMI - Disp. uscita audio p.54
Le impostazioni Audio Bluetooth sono corrette?	Utilizzare le seguenti impostazioni quando ci si connette ad un dispositivo audio Bluetooth. <ul style="list-style-type: none"> • Per riprodurre l'audio dagli altoparlanti del proiettore o da un amplificatore, impostare Audio Bluetooth su Off. • Per riprodurre l'audio tramite dispositivi audio Bluetooth, impostare Audio Bluetooth su On. ➡ Impostazioni - Bluetooth - Audio Bluetooth p.54

Problemi che si verificano all'avvio della proiezione

Il proiettore non si accende

Verifica	Soluzione
Il proiettore è acceso?	Premere il tasto standby sul telecomando o sul pannello di controllo.
La funzione Child lock è impostata su On ?	Quando la funzione Child lock è impostata su On dal menu Configurazione, tenere premuto il tasto standby sul pannello di controllo per circa tre secondi oppure eseguire operazioni con il telecomando. ➡ Impostazioni - Impostazione blocco - Child lock p.54

Verifica	Soluzione
Gli indicatori si accendono e si spengono quando viene toccato il cavo di alimentazione?	Spegnere il proiettore, quindi scollegare e ricollegare il cavo di alimentazione del proiettore. Se il problema persiste, interrompere l'uso del proiettore, rimuovere la spina di alimentazione dalla presa di corrente e contattare il rivenditore locale o il centro informazioni più vicino. ➡ Indirizzi utili per il proiettore Epson
Il coperchio delle lampade e le lampade sono montati correttamente?	Se la lampada o il coperchio della lampada non sono montati correttamente, non è possibile accendere il proiettore. Controllare come sono stati installati. ➡ p.75

▣ Problemi con il telecomando

Il telecomando non risponde

Verifica	Soluzione
L'area di emissione della luce del telecomando punta verso il ricevitore telecomando sul proiettore durante il funzionamento?	Puntare il telecomando verso il ricevitore telecomando. Inoltre, verificare il raggio d'azione. ➡ p.25
Il telecomando è troppo distante dal proiettore?	Verificare il raggio d'azione. ➡ p.25
La luce del sole diretta o la luce intensa proveniente da lampade fluorescenti viene riflessa nel ricevitore telecomando?	Installare il proiettore in una posizione in cui la luce non viene riflessa nel ricevitore telecomando.
Le batterie sono esaurite? Sono state inserite in modo corretto?	Accertarsi che le batterie siano inserite in modo corretto oppure, se necessario, sostituirle con batterie nuove. ➡ p.24
Il lettore multimediale in streaming è stato associato?	<ul style="list-style-type: none"> Quando viene visualizzata la schermata di associazione, tenere premuti contemporaneamente il tasto [Enter] e il tasto Home sul telecomando per circa tre secondi per associare i dispositivi. ➡ p.24 Se la schermata di associazione non viene visualizzata, assicurarsi che il proiettore e il lettore multimediale in streaming siano accesi, quindi tenere premuti il tasto Esc e il tasto destro sul telecomando per circa sette secondi. Ciò consente la visualizzazione della schermata di associazione e l'esecuzione dell'associazione. ➡ p.24
Si sta utilizzando il telecomando di Android TV™ per eseguire le operazioni?	Controllare che non si stia utilizzando il telecomando di Android TV™. Utilizzare il telecomando del proiettore.

▣ Problemi con il pannello di controllo

Impossibile utilizzare il pannello di controllo

Verifica	Soluzione
Blocco funzionamento è impostato su Blocco totale o Blocco funz. ?	Quando Blocco funzionamento è impostato su Blocco totale nel menu Configurazione, tutte le operazioni con i tasti sul pannello di controllo sono disattivate; quando Blocco funz. è attivato, è disponibile solo il tasto standby sul pannello di controllo. Eseguire operazioni dal telecomando. ➡ Impostazioni - Impostazione blocco - Blocco funzionamento p.54

■ Problemi con il 3D

Impossibile proiettare correttamente in 3D

Verifica	Soluzione
Gli occhiali 3D sono accesi?	Accendere gli occhiali 3D.
Gli occhiali 3D sono stati completamente caricati?	Caricare gli occhiali 3D
L'immagine in proiezione è un'immagine 3D?	Se il proiettore sta proiettando un'immagine 2D o se si verifica un errore sul proiettore che impedisce la proiezione dell'immagine 3D, non risulta possibile guardare immagini 3D anche se si stanno indossando gli occhiali 3D.
L'immagine in ingresso è in 3D?	Verificare che l'immagine in ingresso sia compatibile 3D. Poiché la maggior parte delle trasmissioni TV non contiene un segnale in formato 3D, la ricezione 3D deve essere impostata manualmente.
La funzione Visualizzazione 3D è impostata su 2D ?	Se Visualizzazione 3D è su 2D dal menu Configurazione, il proiettore non passa automaticamente al 3D anche se si riceve in ingresso un'immagine in 3D. Impostare Visualizzazione 3D su 3D o Automatico . ➡ Segnale - Impostazione 3D - Visualizzazione 3D p.53
Il Formato 3D è impostato correttamente?	A meno che il formato 3D del dispositivo audio-video e il Formato 3D del proiettore siano gli stessi, una parte dell'immagine potrebbe non venir visualizzata. Verificare che le impostazioni del Formato 3D del proiettore corrispondano alle impostazioni del formato 3D del dispositivo audio-video. ➡ Segnale - Impostazione 3D - Formato 3D p.53 Quando si modifica Formato 3D , impostare Visualizzazione 3D su 3D , e premere il tasto [3D Format].
La visione avviene all'interno del raggio di ricezione?	Se la distanza tra il proiettore e gli occhiali 3D supera 10 m, la connessione potrebbe interrompersi. Spostare gli occhiali 3D più vicino al proiettore.
Il pairing è stato eseguito correttamente?	Per ulteriori informazioni, vedere il Manuale dell'utente degli occhiali 3D in dotazione ed eseguire l'associazione.
Sono presenti nelle vicinanze dei dispositivi che causano interferenze radio?	Quando si utilizzano in contemporanea altri dispositivi con banda di frequenza a 2,4 GHz, quali dispositivi di comunicazione Bluetooth, LAN wireless (IEEE802.11b/g) o forni a microonde, possono verificarsi interferenze radio, l'immagine può venire interrotta o la comunicazione risultare impossibile. Non utilizzare il proiettore accanto a tali dispositivi.

■ Problemi con HDMI

La funzione Link HDMI non risponde

Verifica	Soluzione
Si sta utilizzando un cavo conforme agli standard HDMI?	Le operazioni non sono possibili con cavi che non soddisfano gli standard HDMI.

Verifica	Soluzione
Il dispositivo collegato soddisfa gli standard CEC HDMI?	Se il dispositivo collegato non soddisfa gli standard CEC HDMI, non può essere azionato anche se collegato alla porta HDMI. Per ulteriori informazioni, vedere la documentazione fornita con il dispositivo collegato. Inoltre, verificare se il dispositivo è disponibile in Connes. periferica . ➡ p.50
I cavi sono collegati in modo corretto?	Verificare che tutti i cavi richiesti per l'uso della funzione Link HDMI siano collegati in modo saldo. ➡ p.49
L'amplificatore o il registratore DVD è acceso?	Impostare ciascun dispositivo in stato di standby. Per ulteriori informazioni, vedere la documentazione fornita con il dispositivo collegato. Se è stato collegato un diffusore e altro ancora, impostare l'apparecchiatura collegata sull'uscita PCM.
È stato collegato un nuovo dispositivo o la connessione è cambiata?	Se la funzione CEC per un dispositivo collegato deve essere reimpostata, ad esempio quando un nuovo dispositivo viene collegato o la connessione viene cambiata, potrebbe essere necessario riavviare il dispositivo.
Sono collegati molti lettori multimediali?	È possibile collegare contemporaneamente fino a 1 lettore multimediale che soddisfa gli standard HDMI CEC.

Il nome di dispositivo non viene visualizzato in connessioni periferica

Verifica	Soluzione
Il dispositivo collegato soddisfa gli standard CEC HDMI?	Se il dispositivo collegato non soddisfa gli standard CEC HDMI, non verrà visualizzato. Per ulteriori informazioni, vedere la documentazione fornita con il dispositivo collegato.

▣ Problemi al dispositivo Bluetooth

Impossibile connettersi al dispositivo Bluetooth

Verifica	Soluzione
È stata effettuata una ricerca del dispositivo?	Quando ci si collega ad un dispositivo Bluetooth per la prima volta, o quando si passa ad un altro dispositivo Bluetooth, eseguire Cerca disp. Bluetooth . ➡ p.21
Il dispositivo supporta la protezione del copyright (SCMS-T)?	Non è possibile collegare un dispositivo Bluetooth che non supporti la protezione del copyright (SCMS-T).
Il dispositivo è basato su A2DP?	Non è possibile collegare un dispositivo Bluetooth che non supporti A2DP.

L'audio e la connessione del dispositivo Bluetooth si scollegano

Verifica	Soluzione
Sono presenti ostacoli tra il proiettore e il dispositivo Bluetooth?	Verificare che non siano presenti ostacoli tra il proiettore e il dispositivo Bluetooth, e modificare le loro posizioni per migliorare la comunicazione.

Verifica	Soluzione
Il dispositivo è collegato entro la distanza di comunicazione specificata?	Se la distanza tra il proiettore e il dispositivo Bluetooth supera 10 m, la connessione potrebbe interrompersi. Spostare il dispositivo Bluetooth più vicino al proiettore.
Sono presenti dispositivi wireless o forni a microonde nelle vicinanze?	Se il dispositivo è utilizzato contemporaneamente ad altri dispositivi wireless o forni a microonde, potrebbero verificarsi interferenze con le onde radio e l'immagine e l'audio potrebbero interrompersi. Evitare che dispositivi possano provocare interferenze.

■ Problemi con il lettore multimediale in streaming

Impossibile visualizzare immagini da un lettore multimediale in streaming

Verifica	Soluzione
Il dispositivo è connesso a internet?	È necessaria una connessione a internet per visualizzare i contenuti online. Assicurarsi di potersi connettere al Wi-Fi.
È possibile eseguire le operazioni sullo schermo utilizzando il telecomando o il pannello di controllo?	Se non è possibile eseguire le operazioni, riavviare il proiettore.



Manutenzione

Pulizia delle parti

Occorre pulire il proiettore se risulta sporco o se si riscontra un peggioramento della qualità delle immagini proiettate.



Avvertenza

- Non utilizzare spray contenenti gas infiammabili per rimuovere polvere e sporcizia dall'obiettivo del proiettore, dal filtro dell'aria e altre parti. Il proiettore potrebbe prendere fuoco a causa dell'elevata temperatura interna della lampada.
- Non utilizzare il proiettore in luoghi in cui potrebbero essere presenti gas infiammabili o esplosivi nell'atmosfera, come quelli utilizzati in aspiratori o insetticidi.
La lampada all'interno del proiettore è calda.
I componenti combustibili contenuti in aspiratori, insetticidi, deodoranti e così via potrebbero essere risucchiati nel proiettore e accendersi, causando incendi e ustioni. Se sono stati utilizzati spray infiammabili attorno al proiettore, assicurarsi di ventilare accuratamente l'area prima di accendere il proiettore.

■ Pulizia del filtro dell'aria

Pulire il filtro dell'aria se si riscontrano accumuli di polvere o quando viene visualizzato il messaggio che segue. **"Il proiettore è surriscaldato. Assicurarsi che niente blocchi il foro di aerazione e pulire o sostituire il filtro."**

Attenzione

- Se sul filtro dell'aria si accumula polvere, la temperatura interna del proiettore potrebbe salire causando problemi di funzionamento e riducendo la durata di utilizzo del motore ottico. Si consiglia di pulire il filtro dell'aria almeno una volta ogni tre mesi. Se il proiettore viene utilizzato in un ambiente particolarmente polveroso, la pulizia delle parti deve essere eseguita con più frequenza.
- Non lavare il filtro dell'aria in acqua. Non utilizzare detergenti o solventi.
- Non utilizzare un aspiratore. Potrebbe rimanere del materiale combustibile e la polvere potrebbe penetrare all'interno dei componenti di precisione.

Per EH-TW5700 (ELPAF54)

1

Premere il tasto standby sul telecomando o sul pannello di controllo per spegnere il proiettore, quindi scollegare il cavo di alimentazione.

2

Rimuovere la polvere dal filtro dell'aria utilizzando un aspirapolvere dal lato anteriore.

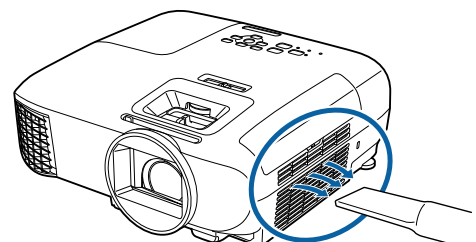

Per EH-TW5800 (ELPAF55)

1 Premere il tasto standby sul telecomando o sul pannello di controllo per spegnere il proiettore, quindi scollegare il cavo di alimentazione.

2 Aprire il coperchio del filtro dell'aria.

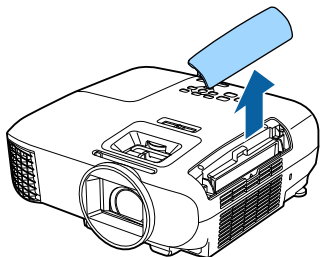

3 Rimuovere il filtro dell'aria.
Afferrare la linguetta del coperchio del filtro dell'aria ed estrarla verso l'alto.

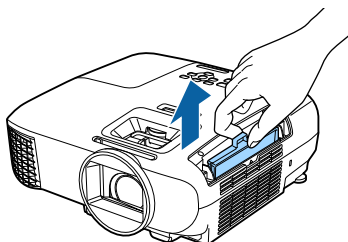

4 Tenere il filtro dell'aria con la superficie rivolta verso il basso e battere 4 o 5 volte per rimuovere la polvere.

Toccare il filtro dell'aria sul suo lato per rimuovere la polvere.

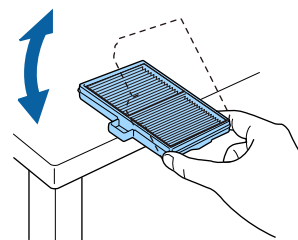

Attenzione

Non colpire il filtro dell'aria troppo energicamente per evitare di deformarlo o spaccarlo, rendendolo così inutilizzabile.

5 Rimuovere la polvere residua dal filtro dell'aria utilizzando un aspirapolvere dal lato anteriore.

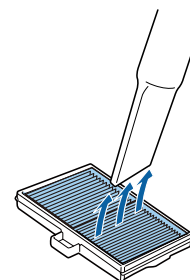

6 Installare il filtro dell'aria.
Far scorrere il filtro dell'aria fino a quando scatta in posizione.

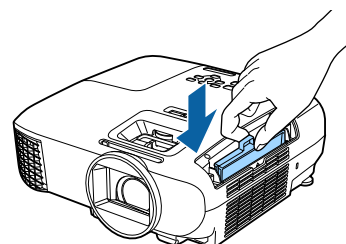

- 7** Chiudere il coperchio del filtro dell'aria.

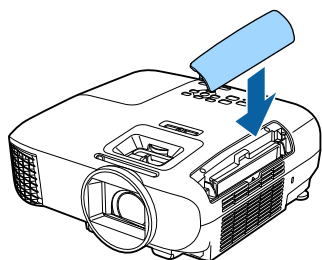

■ Pulizia dell'unità principale

Prima della pulizia, accertarsi di scollegare il cavo di alimentazione dalla presa di corrente.

Pulire la superficie del proiettore strofinandola delicatamente con un panno morbido.

Se è particolarmente sporco, utilizzare un panno ben strizzato inumidito con acqua e asciugare nuovamente la superficie con un panno asciutto.

Attenzione

Per pulire la superficie del proiettore, non utilizzare detergente da cucina o sostanze volatili quali cera, benzene e solvente per vernici. La qualità della parte esterna potrebbe cambiare o la vernice potrebbe staccarsi.

■ Pulizia dell'obiettivo

Prima della pulizia, accertarsi di scollegare il cavo di alimentazione dalla presa di corrente.

Utilizzare un panno per la pulizia dei vetri disponibile in commercio per rimuovere delicatamente lo sporco dall'obiettivo.

Attenzione

- Non strofinare l'obiettivo con materiali abrasivi o maneggiarlo con incuria, in quanto potrebbe venire facilmente danneggiato.
- Non utilizzare un aspiratore. Potrebbe rimanere del materiale combustibile e la polvere potrebbe penetrare all'interno dei componenti di precisione.

Sostituzioni periodiche dei materiali di consumo

■ Intervallo di sostituzione del filtro dell'aria

Se il messaggio di sostituzione viene visualizzato anche nel caso in cui il filtro dell'aria sia stato pulito  [p.71](#)

■ Intervallo di sostituzione lampada

- Quando il messaggio che segue viene visualizzato all'avvio della proiezione:
Occorre sostituire la lampada. Contattare il rivenditore del proiettore Epson o visitare il sito www.epson.com per l'acquisto."
- Quando l'immagine proiettata risulta più scura o si riscontra un peggioramento della qualità.

- Quando viene visualizzato il messaggio di sostituzione della lampada. Il messaggio viene visualizzato quando l'utilizzo della lampada raggiunge 100 ore prima della sua durata prevista e scompare dopo 30 secondi.



- La luminosità dell'immagine proiettata si riduce con il passare del tempo di proiezione. Viene visualizzato il messaggio di sostituzione della lampada per poter mantenere la luminosità e la qualità dell'immagine iniziale. Il tempo di visualizzazione dei messaggi varia a seconda delle impostazioni del menu, delle condizioni ambientali e delle condizioni di utilizzo.
Se si continua ad utilizzare la lampada una volta raggiunto il momento della sostituzione, il rischio di un'esplosione sarà più probabile. Quando viene visualizzato il messaggio relativo alla sostituzione della lampada, sostituire la lampada con una nuova il prima possibile anche se funziona ancora.
- A seconda delle caratteristiche della lampada e del metodo di utilizzo, è possibile che si scurisca o che non funzioni più anche prima che venga visualizzato il messaggio di allarme. Tenere sempre un'unità lampada di riserva a portata di mano in caso di necessità.

Sostituzione dei materiali di consumo

Sostituzione del filtro dell'aria



Smaltire i filtri dell'aria usati correttamente in conformità con le normative locali.

Telaio filtro: ABS (ELPAF54)/Polipropilene (ELPAF55)

Filtro: schiuma al poliuretano (ELPAF54)/Polipropilene (ELPAF55)

- 1** Premere il tasto standby sul telecomando o sul pannello di controllo per spegnere il proiettore, quindi scollegare il cavo di alimentazione.

- 2** Aprire il coperchio del filtro dell'aria.

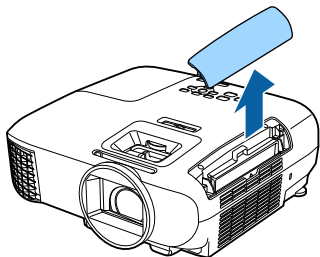

- 3** Rimuovere il filtro dell'aria usato.
Afferrare la linguetta del coperchio del filtro dell'aria ed estrarla verso l'alto.

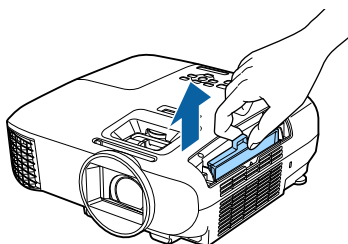

- 4** Installare il nuovo filtro dell'aria.
Far scorrere il filtro dell'aria fino a quando scatta in posizione.

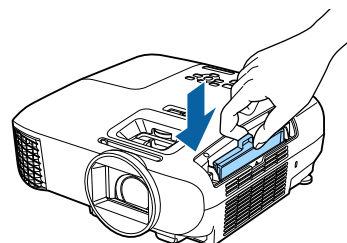

- 5** Chiudere il coperchio del filtro dell'aria.

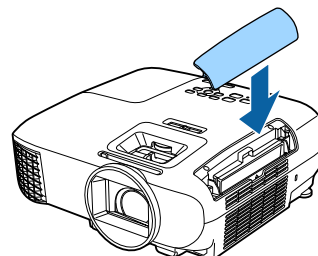

■ Sostituzione della lampada

⚠ Avvertenza

Se occorre sostituire la lampada perché non emette più luce, è possibile che sia rotta. Se si deve sostituire la lampada di un proiettore sospeso a soffitto, presumere sempre che la lampada sia crepata e quindi rimuovere il coperchio della lampada con cautela. Quando si apre il coperchio della lampada, possono fuoriuscire delle minuscole schegge di vetro. Se delle schegge entrano negli occhi o nella bocca, contattare immediatamente un medico.

⚠ Attenzione

- Non toccare il coperchio della lampada immediatamente dopo lo spegnimento del proiettore, in quanto può ancora essere caldo. Attendere che la lampada si sia sufficientemente raffreddata prima di rimuoverne il coperchio. In caso contrario, esistono rischi di scottature.
- Si consiglia di utilizzare lampade opzionali EPSON originali. L'utilizzo di lampade non originali può influire sulla qualità della proiezione e sulla sicurezza. Qualsiasi danno o guasto causato dall'utilizzo di lampade non originali potrebbe non essere coperto dalla garanzia Epson.

- 1** Premere il tasto standby sul telecomando o sul pannello di controllo per spegnere il proiettore, quindi scollegare il cavo di alimentazione.

- 2** Allentare la vite di fissaggio del coperchio della lampada.

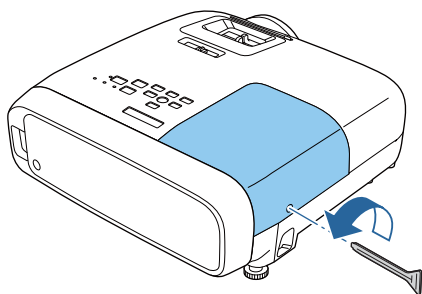

- 3** Rimuovere il coperchio della lampada. Far scorrere orizzontalmente il coperchio della lampada e rimuoverlo.

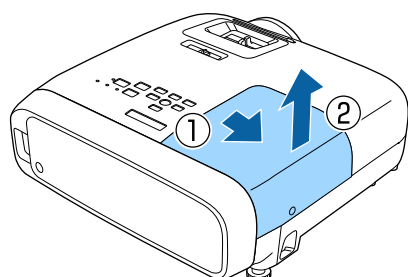

- 4** Allentare le due viti di fissaggio della lampada.

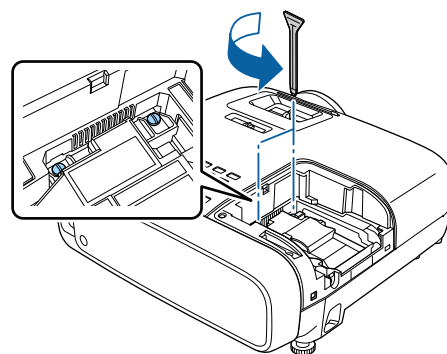

- 5** Rimuovere la lampada usata. Afferrare saldamente la sporgenza ed estrarre verso l'esterno.

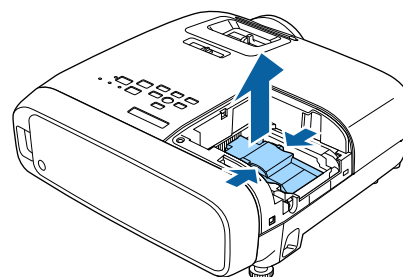

- 6** Posizionare la nuova lampada.
Assicurarsi che la lampada sia rivolta nella direzione corretta e premerla in posizione.

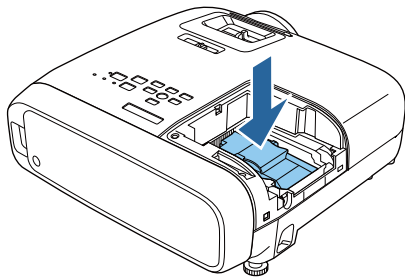

- 7** Serrare le due viti di fissaggio della lampada.

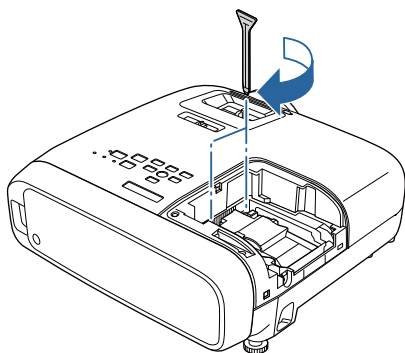

- 8** Riposizionare il coperchio della lampada.
Far scorrere il coperchio nella posizione originale.

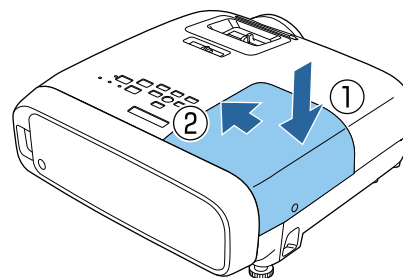

- 9** Stringere la vite di fissaggio del coperchio della lampada.

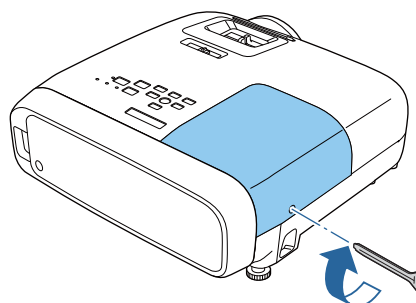

⚠ Avvertenza

Non smontare o modificare la lampada. Se viene installata e utilizzata una lampada modificata o smontata si potrebbero verificare incendi, scosse elettriche o incidenti.

⚠ Attenzione

- Assicurarsi di avere installato saldamente la lampada e il coperchio della lampada. Se l'installazione non è corretta, il proiettore non si accende.
- La lampada contiene mercurio (Hg). Smaltire le lampade usate in conformità con le leggi e le normative locali. Quando si utilizza in un'azienda, osservare le norme e i regolamenti dell'azienda.

Reset delle ore di funzionamento della lampada

Dopo aver sostituito la lampada, assicurarsi di azzerare le ore di funzionamento della lampada.

Il proiettore registra il tempo in cui la lampada rimane accesa e un messaggio e un indicatore informano quando è arrivato il momento di sostituirla.

1 Accendere il proiettore.

2 Premere il tasto [Menu].

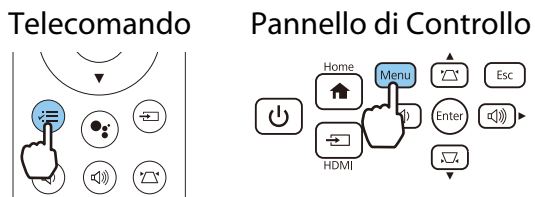

Viene visualizzato il menu Configurazione.

3 Selezionare **Reset - Azzerare ore lampada**.

Viene visualizzato un messaggio di conferma dell'azzeramento.

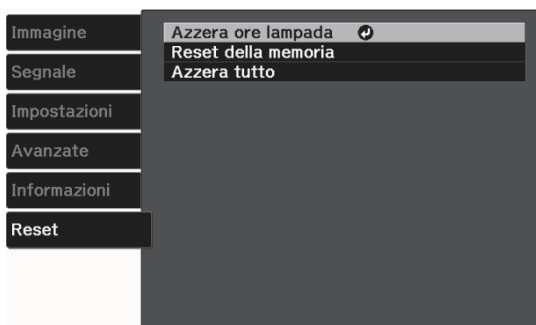

4 Utilizzare i tasti sinistro e destro per selezionare **Si**, quindi premere il tasto [Enter] per eseguire.

Le ore di funzionamento della lampada vengono azzerate.

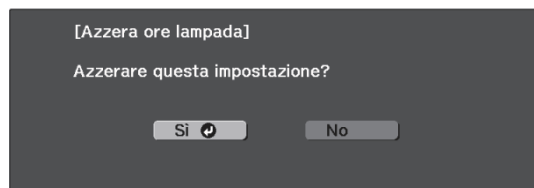

Disconnessione di un lettore multimediale in streaming

1 Rimuovere il coperchio.

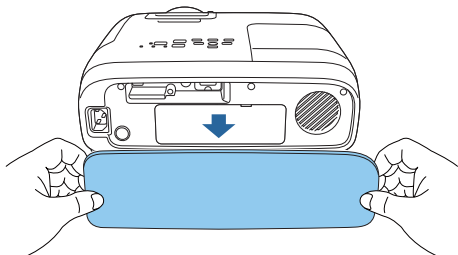

2 Rimuovere il coperchio dello spazio di archiviazione.

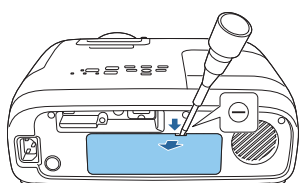

3 Estrarre il lettore multimediale in streaming e scollegare il cavo di alimentazione USB.

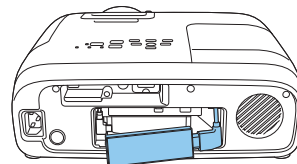

4 Scollegare il cavo HDMI.

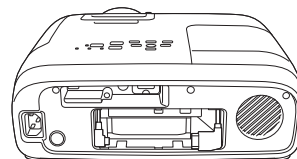

Attenzione

- Quando si utilizza il proiettore, assicurarsi di collegare il lettore multimediale in streaming integrato.
- Il lettore multimediale in streaming integrato è dedicato a questo proiettore. A seconda dell'apparecchiatura video che si sta collegando, potrebbe non funzionare correttamente.



Se il lettore multimediale in streaming integrato viene inviato per riparazioni, potrebbe essere ripristinato quando viene reso. Assicurarsi di salvare le informazioni dell'account per i servizi online prima di inviarlo per riparazioni.

Accessori opzionali e materiali di consumo

I seguenti accessori opzionali e componenti soggetti a usura sono disponibili in commercio per rispondere a ogni tipo di esigenza. L'elenco degli accessori opzionali e dei componenti soggetti a usura è valido a partire da febbraio 2020. Le specifiche degli accessori sono soggette a modifiche senza preavviso.

Varia a seconda del Paese di acquisto.

Elementi opzionali

Nome	Nr. modello	Descrizione
Montaggio a soffitto (bianco)*	ELPMB23	Utilizzare questo montaggio per installare il proiettore sul soffitto.
Fissaggio del cavo di sicurezza	ELPWR01	Collega il proiettore al supporto a soffitto per evitare che cada.
Tubo a soffitto 450 (450 mm bianco)*	ELPFP13	Utilizzare questi tubi per installare il proiettore su un soffitto alto.
Tubo a soffitto 700 (700 mm bianco)*	ELPFP14	
Cavo computer (1,8 m)	ELPKC02	Usare durante la proiezione di una schermata del computer.
Cavo computer (3,0 m)	ELPKC09	
Cavo computer (20,0 m)	ELPKC10	

* Per questo tipo di installazione del proiettore al soffitto occorrono competenze specifiche. Contattare il rivenditore locale.

Materiali di consumo

Nome	Nr. modello	Descrizione
Unità lampada	ELPLP97	Utilizzare questa lampada per sostituire quelle usate. (1 lampada)
Filtro dell'aria	ELPAF54 (per EH-TW5700) ELPAF55 (per EH-TW5800)	Utilizzare questi filtri dell'aria per sostituire quelli usati. (Contiene 2 filtri dell'aria)

Risoluzioni supportate

Se il proiettore riceve segnali a risoluzione più elevata rispetto alla risoluzione del pannello del proiettore, la qualità dell'immagine potrebbe ridursi.

Il proiettore supporta segnali contrassegnati da un simbolo di spunta.

PC

Formato segnale	Risoluzione (punto)		Sinc. V (Hz)	Dotclk (MHz)	HDMI								
					RGB		YCbCr						
							4:4:4		4:2:2		4:2:0		
					8	10, 12	8	10, 12	8	10, 12	8	10, 12	
VGA60	640	480	60	25,175	✓								
UWHD	2560	1080	60	198,000	✓								

SD

Formato segnale	Risoluzione (punto)		Sinc. V (Hz)	Dotclk (MHz)	HDMI								
					RGB		YCbCr						
							4:4:4		4:2:2		4:2:0		
					8	10, 12	8	10, 12	8	10, 12	8	10, 12	
SDTV (480i)	720	480	59,94	13,500	✓	✓	✓	✓	✓	✓			
SDTV (576i)	720	576	50	13,500	✓	✓	✓	✓	✓	✓			
SDTV (480p)	720	480	59,94	27,000	✓	✓	✓	✓	✓	✓			
SDTV (576p)	720	576	50	27,000	✓	✓	✓	✓	✓	✓			

HD

Formato segnale	Risoluzione (punto)		Sinc. V (Hz)	Dotclk (MHz)	HDMI								
					RGB		YCbCr						
							4:4:4		4:2:2		4:2:0		
					8	10, 12	8	10, 12	8	10, 12	8	10, 12	
HDTV (720p)	1280	720	50	74,250	✓	✓	✓	✓	✓	✓			
HDTV (720p)	1280	720	59,94	74,176	✓	✓	✓	✓	✓	✓			
HDTV (720p)	1280	720	60	74,250	✓	✓	✓	✓	✓	✓			
HDTV (1080i)	1920	1080	50	74,250	✓	✓	✓	✓	✓	✓			
HDTV (1080i)	1920	1080	59,94	74,176	✓	✓	✓	✓	✓	✓			
HDTV (1080i)	1920	1080	60	74,250	✓	✓	✓	✓	✓	✓			
HDTV (1080p)	1920	1080	23,98	74,176	✓	✓	✓	✓	✓	✓			

Formato segnale	Risoluzione (punto)		Sinc. V (Hz)	Dotclk (MHz)	HDMI							
					RGB		YCbCr					
							4:4:4		4:2:2		4:2:0	
					8	10, 12	8	10, 12	8	10, 12	8	10, 12
HDTV (1080p)	1920	1080	24	74,250	✓	✓	✓	✓	✓	✓		
HDTV (1080p)	1920	1080	29,97	74,176	✓	✓	✓	✓	✓	✓		
HDTV (1080p)	1920	1080	30	74,250	✓	✓	✓	✓	✓	✓		
HDTV (1080p)	1920	1080	50	148,500	✓	✓	✓	✓	✓	✓		
HDTV (1080p)	1920	1080	59,94	148,352	✓	✓	✓	✓	✓	✓		
HDTV (1080p)	1920	1080	60	148,500	✓	✓	✓	✓	✓	✓		

3D

Formato segnale	Risoluzione (punto)		Sinc. V (Hz)	Dotclk (MHz)	Formato 3D	HDMI						
						RGB		YCbCr				
								4:4:4		4:2:2		
						8	10, 12	8	10, 12	8	10, 12	
HDTV (720p)	1280	720	60	148,500	Frame Packing	✓	✓	✓	✓	✓	✓	
					74,250	Side by Side	✓	✓	✓	✓	✓	✓
					74,250	Top and Bottom	✓	✓	✓	✓	✓	✓
HDTV (720p)	1280	720	59,94	148,500	Frame Packing	✓	✓	✓	✓	✓	✓	
					74,250	Side by Side	✓	✓	✓	✓	✓	✓
					74,250	Top and Bottom	✓	✓	✓	✓	✓	✓
HDTV (720p)	1280	720	50	148,500	Frame Packing	✓	✓	✓	✓	✓	✓	
					74,250	Side by Side	✓	✓	✓	✓	✓	✓
					74,250	Top and Bottom	✓	✓	✓	✓	✓	✓
HDTV (1080i)	1920	1080	60	148,500	Frame Packing							
					74,250	Side by Side	✓	✓	✓	✓	✓	✓
					74,250	Top and Bottom						
HDTV (1080i)	1920	1080	59,94	148,500	Frame Packing							
					74,250	Side by Side	✓	✓	✓	✓	✓	✓
					74,250	Top and Bottom						

Formato segnale	Risoluzione (punto)		Sinc. V (Hz)	Dotclk (MHz)	Formato 3D	HDMI					
						RGB		YCbCr			
								4:4:4		4:2:2	
						8	10, 12	8	10, 12	8	10, 12
HDTV (1080i)	1920	1080	50	148,500	Frame Packing						
				74,250	Side by Side	✓	✓	✓	✓	✓	✓
				74,250	Top and Bottom						
HDTV (1080p)	1920	1080	24	148,500	Frame Packing	✓	✓	✓	✓	✓	✓
				74,250	Side by Side	✓	✓	✓	✓	✓	✓
				74,250	Top and Bottom	✓	✓	✓	✓	✓	✓
HDTV (1080p)	1920	1080	23,98	148,500	Frame Packing	✓	✓	✓	✓	✓	✓
				74,250	Side by Side	✓	✓	✓	✓	✓	✓
				74,250	Top and Bottom	✓	✓	✓	✓	✓	✓
HDTV (1080p)	1920	1080	60	297,000	Frame Packing						
				148,500	Side by Side	✓	✓	✓	✓	✓	✓
				148,500	Top and Bottom						
HDTV (1080p)	1920	1080	59,94	297,000	Frame Packing						
				148,500	Side by Side	✓	✓	✓	✓	✓	✓
				148,500	Top and Bottom						
HDTV (1080p)	1920	1080	50	297,000	Frame Packing						
				148,500	Side by Side	✓	✓	✓	✓	✓	✓
				148,500	Top and Bottom						

Specifiche tecniche

EH-TW5800/EH-TW5700

Nome del prodotto		EH-TW5800	EH-TW5700
Aspetto		309 (L) x 107 (A) x 308 (P) mm (senza piedino regolabile)	
Dimensioni pannello		Ampiezza di 0,61 pollici	
Metodo di visualizzazione		Matrice attiva TFT in polisilicone	
Risoluzione		1920 (L) x 1080 (A) x 3	
Regolazione della messa a fuoco		Manuale	
Regolazione dello zoom		Manuale (circa da 1 a 1,6)	Manuale (circa da 1 a 1,2)
Lampada (sorgente luminosa)		Lampada UHE 200 W	
Durata prevista della lampada		Quando Consumo energia è impostato su Alta dal menu Immagine: circa 4.500 ore Quando Consumo energia è impostato su ECO dal menu Immagine: circa 7.500 ore	
Alimentazione		100 - 240 V CA \pm 10%, 50/60 Hz, 3,2 - 1,4 A	
Consumo di corrente	Paesi con tensione compresa tra 100 e 120 V	Consumo di corrente nominale: 310 W Consumo di corrente in standby: 0,3 W	
	Paesi con tensione compresa tra 220 e 240 V	Consumo di corrente nominale: 297 W Consumo di corrente in standby: 0,3 W	
Altitudine		Altitudine da 0 a 3048 m	
Temperatura operativa		da +5 a +35°C (senza condensa) (a un'altitudine compresa da 0 a 2286 m) da +5 a +30°C (senza condensa) (a un'altitudine compresa da 2287 a 3048 m)	
Temperatura conservazione		-10 a +60°C (Senza condensa)	
Massa		Circa 3,8 kg	Circa 3,6 kg
Diffusore		10 W x 1 (cassa)	
Connettori	Porta HDMI	1	HDMI HDCP1.4 supportato, segnali CEC supportati, segnali 3D supportati, PCM lineare supportato, Deep Color
	Porta Audio Out	1	Mini jack stereo (3,5Φ)
	Porta Service*	1	Connettore USB (Tipo B)

* Supporta USB 2.0. Tuttavia, non si garantisce che le porte USB funzionino con tutte le periferiche che supportano l'USB.

Angolo di inclinazione

L'utilizzo del proiettore con un angolo di inclinazione superiore ai 10° potrebbe causare danni al proiettore o incidenti.

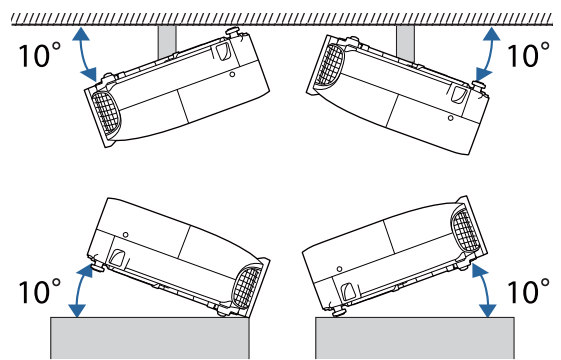



Aspetto

Unità: mm

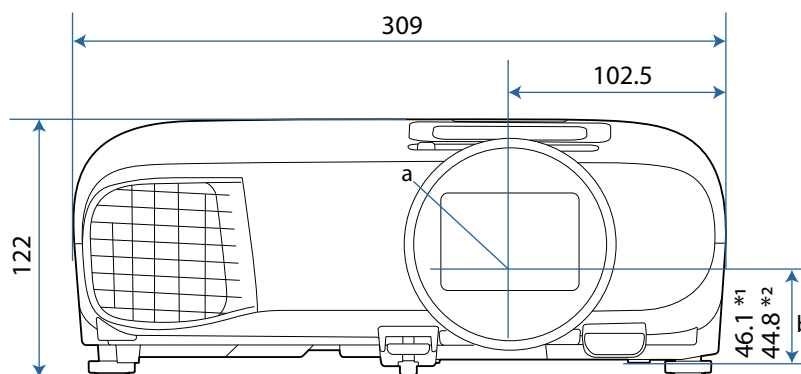





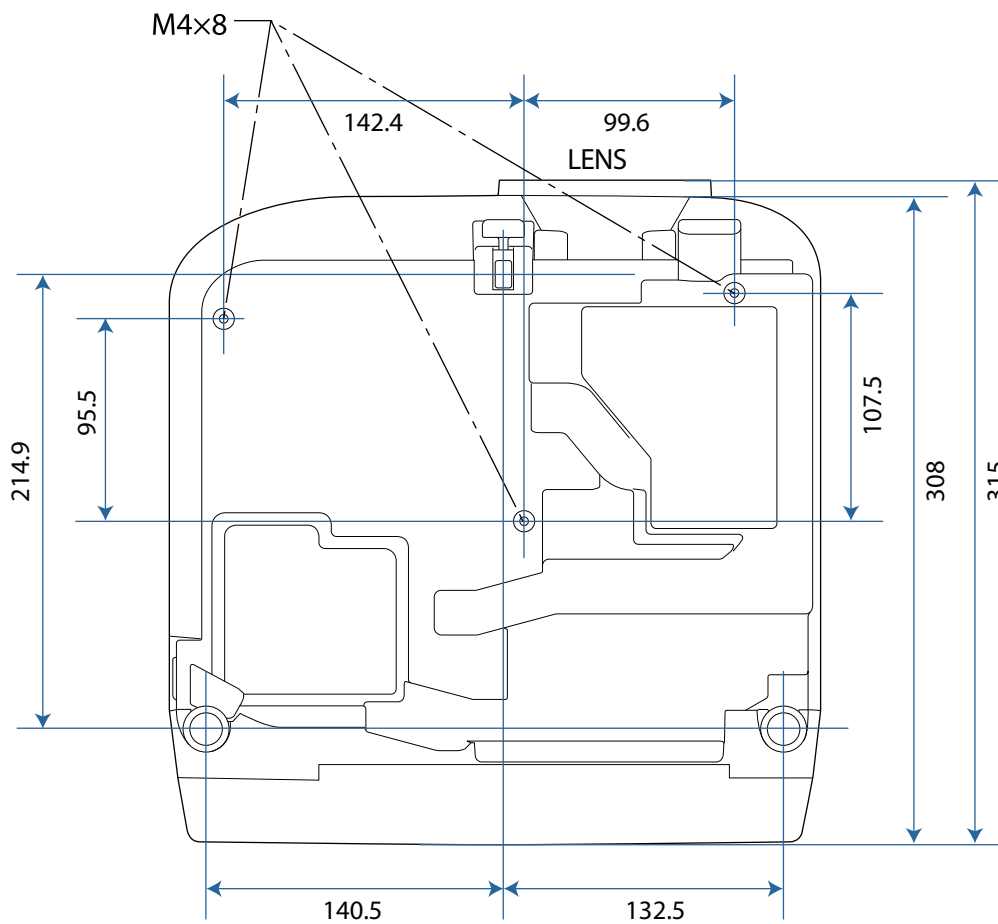









*1: EH-TW5800
*2: EH-TW5700















- a Centro dell'obiettivo
- b Distanza dal centro dell'obiettivo al punto di fissaggio della staffa di sospensione



Elenco dei simboli per la sicurezza

La seguente tabella elenca il significato dei simboli di sicurezza etichettati sull'apparecchio.

Simbolo	Standard approvati	Significato
	IEC60417 No.5007	"ON" (alimentazione) Per indicare il collegamento alla rete.
	IEC60417 No.5008	"OFF" (alimentazione) Per indicare la disconnessione dalla rete.
	IEC60417 No.5009	Standby Per identificare l'interruttore o la posizione dell'interruttore con il quale si accende parte dell'apparecchiatura per portarla in standby.
	ISO7000 No.0434B IEC3864-B3.1	Attenzione Per identificare una precauzione generale quando si usa il prodotto.
	IEC60417 No.5041	Attenzione, superficie calda Per indicare che l'elemento contrassegnato può essere caldo e deve essere toccato con cautela.
	IEC60417 No.6042 ISO3864-B3.6	Attenzione, rischio di scosse elettriche Per identificare l'apparecchio che presenta rischi di scosse elettriche.
	IEC60417 No.5957	Solo per uso interno Per identificare le apparecchiature elettriche progettate principalmente per uso interno.
	IEC60417 No.5926	Polarità del connettore di alimentazione CC Per identificare i collegamenti positivi e negativi (la polarità) su parti dell'apparecchiatura a cui è possibile collegare un alimentatore CC.
	---	
	IEC60417 No.5001B	Batteria, generale Apparecchio alimentato a batteria. Per identificare un coperchio del vano batterie, o terminali del connettore.
	IEC60417 No.5002	Posizionamento delle celle Per identificare il vano batterie e il posizionamento delle celle all'interno del vano batterie.
	---	
	IEC60417 No.5019	Messa a terra di protezione Per identificare i terminali da collegare ad un conduttore esterno per la protezione da scosse elettriche in caso di guasto o il terminale di un elettrodo di messa a terra di protezione.
	IEC60417 No.5017	Terra Per identificare un terminale di terra (massa), nei casi in cui il simbolo  non sia esplicitamente richiesto.

Simbolo	Standard approvati	Significato
	IEC60417 No.5032	Corrente alternata Per indicare sulla targhetta che l'apparecchio è adatto solo per corrente alternata; per identificare i terminali pertinenti.
	IEC60417 No.5031	Corrente diretta Per indicare sulla targhetta che l'apparecchio è adatto solo per corrente diretta; per identificare i terminali pertinenti.
	IEC60417 No.5172	Apparecchio di Classe II Per identificare l'apparecchio che soddisfa i requisiti di sicurezza per un apparecchio Classe II in conformità a IEC 61140.
	ISO 3864	Divieto generale Per identificare azioni o operazioni proibite.
	ISO 3864	Divieto di contatto Per indicare lesioni che potrebbero verificarsi a seguito di contatto con una parte specifica dell'apparecchio.
	---	Non guardare mai nell'obiettivo di proiezione quando il proiettore è acceso.
	---	Per indicare che non si deve mai posizionare alcun oggetto sul proiettore.
	ISO3864 IEC60825-1	Attenzione, radiazione laser Per indicare che l'apparecchio dispone di un componente con radiazione laser.
	ISO 3864	Divieto di smontaggio Per indicare il rischio di lesione, ad esempio di scosse elettriche, se si smonta l'apparecchio.
	IEC60417 No.5266	Standby, standby parziale Per indicare la parte dell'apparecchio in stato di standby.
	ISO3864 IEC60417 No.5057	Attenzione, parti in movimento Per indicare che è necessario stare lontani dalle parti mobili in base alle norme di protezione.
	IEC 60417-6056	Attenzione (pale in movimento) Per indicare che è necessario stare lontani dalle pale delle ventole in movimento in base alle norme di protezione.
	IEC 60417-6043	Attenzione (spigoli) Per indicare di non toccare spigoli acuminati del prodotto in base alle norme di protezione.
	--	Non guardare mai nell'obiettivo di proiezione quando il proiettore è acceso.
	ISO7010 N. W027 ISO 3864	Avviso, emissione luminosa (UV, luce visibile, IR e così via) Indica che bisogna stare attenti a non lesionare occhi o pelle quando ci si trova in prossimità di zone che emettono luce.

Simbolo	Standard approvati	Significato
	IEC60417 N. 5109	Da non utilizzare in aree residenziali Indica che l'apparecchiatura/il dispositivo elettrico non è adatto all'uso in un'area residenziale.



Glossario

Questa sezione fornisce una breve spiegazione di termini difficili di cui non è stata fornita la spiegazione all'interno della guida. Per ulteriori dettagli, fare riferimento ad altre pubblicazioni disponibili in commercio.

HDCP	HDCP è l'acronimo di High-bandwidth Digital Content Protection. Si utilizza per impedire la copia illegale e proteggere i diritti d'autore tramite la crittografia dei segnali digitali inviati sulle porte DVI e HDMI. Poiché che la porta HDMI del proiettore supporta l'HDCP, il proiettore è in grado di proiettare immagini digitali protette dalla tecnologia HDCP. Tuttavia è possibile che il proiettore non sia in grado di proiettare immagini protette da versioni aggiornate della crittografia HDCP.
HDMI™	Acronimo di High Definition Multimedia Interface. Lo standard di trasmissione digitale per immagini HD e segnali audio multi-canale. HDMI™ è uno standard studiato per l'elettronica domestica digitale e i computer. Evitando di comprimere il segnale digitale, l'immagine può essere trasferita con la qualità massima possibile. Fornisce inoltre una funzione di codifica per il segnale digitale.
HDTV	Acronimo di High-Definition Television. Fa riferimento ai sistemi ad alta definizione che soddisfano le condizioni che seguono. <ul style="list-style-type: none"> • Risoluzione verticale di 720p o 1080i o superiore (p = Progressivo, i = Interlacciato) • Formato schermo in 16:9 Ricezione e riproduzione audio Dolby Digital (oppure uscita)
Interlacciato	Trasmette le informazioni necessarie per creare uno schermo inviando le righe alternatamente, a partire dalla sommità dell'immagine e procedendo verso il basso. Lo sfarfallio delle immagini è più probabile perché un quadro viene visualizzato a righe alterne.
Pairing	Per garantire una comunicazione reciproca, registrare preventivamente i dispositivi quando si effettua una connessione Bluetooth.
Rapporto aspetto	Il rapporto tra la lunghezza e l'altezza dell'immagine. Gli schermi con un rapporto di 16:9 fra le dimensioni orizzontali e verticali, per esempio gli schermi HDTV, sono denominati schermi panoramici. Gli schermi SDTV e quelli generici per computer hanno un rapporto aspetto di 4:3.
SDTV	Acronimo di Standard Definition Television. Fa riferimento ai sistemi televisivi normali che non soddisfano le condizioni dello standard HDTV High-Definition Television.
SVGA	Formato standard dello schermo con una risoluzione di 800 punti (orizzontale) x 600 punti (verticale).
SXGA	Formato standard dello schermo con una risoluzione di 1.280 punti (orizzontale) x 1.024 punti (verticale).
VGA	Formato standard dello schermo con una risoluzione di 640 punti (orizzontale) x 480 punti (verticale).
XGA	Formato standard dello schermo con una risoluzione di 1.024 punti (orizzontale) x 768 punti (verticale).
YCbCr	Nei segnali di immagine Component per SDTV, Y corrisponde alla luminosità mentre Cb e Cr indicano la differenza di colore.
YPbPr	Nei segnali di immagine Component per HDTV, Y corrisponde alla luminosità mentre Pb e Pr indicano la differenza di colore.



Note generali

Tutti i diritti riservati. Nessuna parte di questa pubblicazione può essere riprodotta, memorizzata in sistemi informatici o trasmessa in qualsiasi forma o con qualsiasi mezzo, elettronico, meccanico, con fotocopie, registrazioni o altro mezzo, senza previa autorizzazione scritta di Seiko Epson Corporation. Non viene assunta alcuna responsabilità esplicita né relativamente all'uso delle informazioni contenute nel presente documento né per eventuali danni derivanti dall'uso delle suddette informazioni.

Né Seiko Epson Corporation né le sue società affiliate potranno essere ritenute responsabili nei confronti dell'acquirente di questo prodotto o verso terzi per danni, perdite, oneri o spese sostenute o subite dall'acquirente o da terzi in seguito a incidenti, uso errato o uso improprio del presente prodotto, oppure a modifiche, interventi di riparazione o alterazioni non autorizzate effettuate sullo stesso, oppure (con esclusione degli Stati Uniti) alla mancata stretta osservanza delle istruzioni operative e di manutenzione fornite da Seiko Epson Corporation.

Seiko Epson Corporation non potrà essere ritenuta responsabile per eventuali danni o inconvenienti derivanti dall'uso di accessori opzionali o materiali di consumo diversi da quelli indicati da Seiko Epson Corporation come Prodotti originali Epson o Prodotti approvati Epson.

Il contenuto di questo manuale è soggetto a modifica o aggiornamento senza preavviso.

Le illustrazioni contenute in questo manuale potrebbero differire dal proiettore effettivo.

Limitazioni di impiego

Quando questo prodotto viene impiegato in applicazioni che richiedono un alto grado di affidabilità o sicurezza, come nel caso di dispositivi per trasporto aereo, treno, nave, motoveicoli, ecc., dispositivi per la prevenzione di disastri, dispositivi di sicurezza vari, ecc. o dispositivi di precisione/funzionali ecc., deve essere utilizzato solo dopo aver considerato l'inclusione nel progetto di elementi di ridondanza e resistenza ai guasti aventi lo scopo di mantenere la sicurezza e l'affidabilità dell'intero sistema. Poiché questo prodotto è stato progettato per essere usato in applicazioni che richiedono un altissimo grado di affidabilità o sicurezza, come in apparecchiature aerospaziali, reti di comunicazione, controllo di impianti nucleari o apparecchi per l'assistenza medica utilizzati nella cura diretta dei pazienti, ecc., è necessario usare il proprio giudizio nel valutare l'idoneità del prodotto.

Etichette di avviso

Avvertenza

- Questo prodotto è dotato di etichette di avviso.

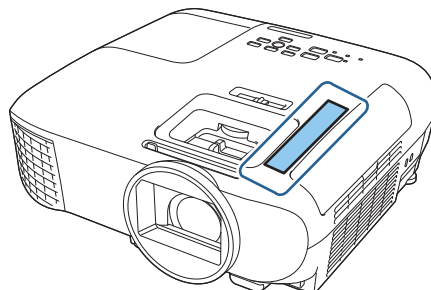

- Come con qualsiasi fonte luminosa, non guardare il fascio luminoso, RG2 IEC/EN 62471-5:2015.

Smaltimento

Attenzione

Non smontare il proiettore quando viene smaltito. Smaltire il proiettore in conformità alle normative locali o del proprio Paese.

Avviso generale

"EPSON" è un marchio registrato di Seiko Epson Corporation. "EXCEED YOUR VISION" ed "ELPLP" sono marchi registrati di Seiko Epson Corporation.

iPad, iPhone, Mac ,OS X e iOS sono marchi registrati di Apple Inc.

HDMI, il logo HDMI e High-Definition Multimedia Interface sono marchi commerciali o marchi registrati di HDMI Licensing Administrator, Inc. 

Il marchio e logo Bluetooth® sono marchi registrati di Bluetooth SIG, Inc., e Seiko Epson Corporation utilizza questi marchi sotto licenza. Gli altri marchi o nomi depositati appartengono ai rispettivi proprietari.

Bluetopia® is provided for your use by Stonestreet One, LLC® under a software license agreement. Stonestreet One, LLC® is and shall remain the sole owner of all right, title and interest whatsoever in and to Bluetopia® and your use is subject to such ownership and to the license agreement. Stonestreet One, LLC® reserves all rights related to Bluetopia® not expressly granted under the license agreement and no other rights or licenses are granted either directly or by implication, estoppel or otherwise, or under any patents, copyrights, mask works, trade secrets or other intellectual property rights of Stonestreet One, LLC®.

© 2000-2012 Stonestreet One, LLC® All Rights Reserved.

Qualcomm aptX is a product of Qualcomm Technologies, Inc. and/or its subsidiaries.

Qualcomm is a trademark of Qualcomm Incorporated, registered in the United States and other countries. aptX is a trademark of Qualcomm Technologies International, Ltd., registered in the United States and other countries.

Wi-Fi® è un marchio commerciale di Wi-Fi Alliance.

Netflix è un marchio registrato di Netflix, Inc. 

Google, Android TV™, Chromecast, Google Assistant, YouTube e Google Play sono marchi registrati di Google LLC.

Gli altri nomi di prodotti citati in questo documento sono utilizzati anche a scopi identificativi e possono essere marchi commerciali dei rispettivi proprietari. Epson rinuncia espressamente a tutti i diritti su questi marchi.

© 2020 Seiko Epson Corporation



Indication of the manufacturer and the importer in accordance with requirements of directive 2011/65/EU (RoHS)

Manufacturer: SEIKO EPSON CORPORATION

Address: 3-5, Owa 3-chome, Suwa-shi, Nagano-ken 392-8502 Japan

Telephone: 81-266-52-3131

<http://www.epson.com/>

Importer: EPSON EUROPE B.V.

Address: Atlas Arena, Asia Building, Hoogoorddreef 5, 1101 BA Amsterdam
Zuidoost The Netherlands

Telephone: 31-20-314-5000

<http://www.epson.eu/>

Mod. preimp. imm.	37, 52
Modo alta quota	57
Modo colore	35, 52
Mute	34
N	
Nitidezza	36, 52
O	
Occhiali 3D	47
Offset	40, 52
Ore della lampada	58
Overscan	54
P	
Pannello di Controllo	8
Pannello di controllo	7
Porta HDMI	10, 49
Profondità colore	58
Proiezione	57
Pulizia del filtro dell'aria	71
Pulizia dell'obiettivo	73
Pulizia dell'unità principale	73
Q	
Quick Corner	32
R	
Raffreddamento	27
Raggio d'azione	25
Regolatore dello zoom	29
Regolatore di messa a fuoco	7
Regolatore di zoom	7
Regolatore keystone orizzontale	8
Regolazione della posizione dell'immagine proiettata	30
Regolazione dell'altezza	29
Regolazione dell'inclinazione	30
Regolazione fuoco	29
Regolazione messa a fuoco	29
Regolazione RGB	40
Regolazione spostamento obiettivo	7
Regolazione zoom	29
Reset	53, 54, 56, 57
Reset della memoria	58
Reset delle ore lampada	77
RGBCMY	41, 52
Richiamo memoria	45
Riduz. rumore MPEG	37
Riduzione rumore	37, 52
Risoluzioni supportate	80
S	
Saturazione	41, 52
Schermo	57
Schermo iniziale	57
Schermo intero	35
Selettore di spostamento dell'obiettivo	30
Sfumatura	41, 52
Sorgente	27
Sostituzione dei materiali di consumo	74
Sostituzione del filtro dell'aria	74
Sostituzione della lampada	75
Sostituzioni periodiche materiali di consumo	73
Sottomenu	51
Specifiche tecniche	83
Standard CEC	49
T	
Telecomando	12, 24
Telecomando del proiettore	12
Telecomando per Android TV	13
Tempi sostituzione	73
Tempo di funzionamento	58, 77
Tinta	52
V	
Versione	58
Visualizzazione 3D	53
Vite di fissaggio del coperchio lampada	75
V-Keystone auto.	31
Volume	34, 55
Z	
Zoom	35