

Monitor LCD Acer

Guida dell'utente

Copyright © 2019. Acer Incorporated.
All Rights Reserved.

Acer LCD Monitor User's Guide
Original Issue: 09/2019

Changes may be made periodically to the information in this publication without obligation to notify any person of such revisions or changes. Such changes will be incorporated in new editions of this manual or supplementary documents and publications. This company makes no representations or warranties, either expressed or implied, with respect to the contents hereof and specifically disclaims the implied warranties of merchantability or fitness for a particular purpose.

Record the model number, serial number, purchase date and place of purchase information in the space provided below. The serial number and model number are recorded on the label affixed to your computer. All correspondence concerning your unit should include the serial number, model number and purchase information.

No part of this publication may be reproduced, stored in a retrieval system, or transmitted, in any form or by any means, electronically, mechanically, by photocopy, recording or otherwise, without the prior written permission of Acer Incorporated.

Acer LCD Monitor User's Guide

Model number: _____

Serial number: _____

Date of purchase: _____

Place of purchase: _____

Acer and the Acer logo are registered trademarks of Acer Incorporated. Other companies' product names or trademarks are used herein for identification purposes only and belong to their respective companies.

Note speciali sui monitor LCD

I seguenti casi sono abituali con i monitor LCD e non indicano una problematica del dispositivo.

- A causa della natura della luce fluorescente, lo schermo può tremolare durante l'utilizzo iniziale. Spegnerne e riaccendere l'interruttore di alimentazione ed assicurarsi che il tremolio scompaia.
- Si può notare un leggero sbilanciamento della luminosità sullo schermo a seconda del modello di monitor che si utilizza.
- Lo schermo LCD ha un'efficienza pixel del 99,99% o superiore. Ciò comporta difetti inferiori allo 0,01%, quali un pixel che non risponde oppure un pixel sempre acceso.
- A causa della natura dello schermo LCD, quando si cambia schermata si potrà vedere, sulla schermata corrente, l'impressione della schermata precedente, qualora quest'ultima sia stata visualizzata per diverse ore. In tal caso, lo schermo si riprende lentamente cambiando l'immagine oppure spegnendo il monitor per alcune ore.
- Il monitor Acer è destinato alla visualizzazione video e visiva di informazioni ottenute da dispositivi elettronici.

Informazioni per la sicurezza ed il comfort

Istruzioni per la sicurezza

Leggere attentamente queste istruzioni. Conservare il presente documento per riferimenti futuri.

Attenersi a tutte le avvertenze ed istruzioni riportate sul prodotto.

Pulizia del monitor

Leggere attentamente le seguenti istruzioni per la pulizia del monitor:

- Disinserire il monitor prima di pulirlo.
- Utilizzare un panno morbido per la pulizia dello schermo e delle parti anteriore e laterali della struttura.

Collegamento/scollegamento del dispositivo

Osservare le seguenti istruzioni per il collegamento e lo scollegamento dell'alimentazione del monitor LCD:

- Assicurarsi che il monitor sia fissato alla base prima di collegare il cavo di alimentazione alla presa di rete CA.
- Assicurarsi che il monitor e il computer siano spenti prima di collegare qualsiasi cavo o di disinserire il cavo di alimentazione.

- Se il sistema è dotato di più fonti di alimentazione, scollegare il dispositivo disinserendo tutti i cavi di alimentazione dalla rete.

Accessibilità

Assicurarsi che la presa di rete a cui è collegato il cavo di alimentazione sia facilmente accessibile e che si trovi il più vicino possibile all'operatore del dispositivo. Per scollegare il dispositivo, assicurarsi di disinserire il cavo di alimentazione dalla rete elettrica.

Ascolto sicuro

Osservare le seguenti istruzioni per proteggere l'udito.

- Aumentare gradualmente il volume finché l'audio non è chiaro, piacevole e privo di distorsione.
- Non aumentarlo finché le orecchie non si sono adattate al livello di volume.
- Limitare l'ascolto di musica ad alto volume.
- Non alzare il volume per sovrastare i rumori esterni.
- Abbassare il volume se non si riescono a sentire le voci delle persone vicine.

Avvertenze

- Non utilizzare il prodotto in prossimità di acqua.
- Non collocare il prodotto su un carrello, supporto o tavolo instabile. Se il prodotto cade, potrebbe danneggiarsi gravemente.
- Le fessure e le aperture servono per la ventilazione e per garantire il funzionamento corretto del prodotto, oltre a proteggerlo dal surriscaldamento. Tali aperture non devono essere bloccate o coperte. Le aperture non devono mai essere bloccate collocando il prodotto su letti, divani, tappeti o altre superfici simili. Il prodotto non deve mai essere collocato in prossimità o sopra radiatori o diffusori di aria calda e non deve mai essere installato in strutture ad incasso, a meno che non venga assicurata una ventilazione adeguata.
- Non inserire oggetti di alcun tipo attraverso le fessure della struttura del prodotto poiché potrebbero entrare in contatto con punti in cui sono presenti tensioni pericolose, che potrebbero causare incendi o scosse elettriche. Non versare alcun tipo di liquido sopra o all'interno del prodotto.
- Per evitare danni ai componenti interni e per prevenire la perdita di elettroliti dalle batterie, non collocare il prodotto su superfici soggette a vibrazioni.
- Evitare l'uso del prodotto in ambienti dedicati allo sport, all'esercizio fisico o altri ambienti soggetti a vibrazioni in quanto potrebbero verificarsi corto circuiti o danni alle parti interne.

Uso della corrente elettrica

- Questo prodotto deve essere fatto funzionare con il tipo di alimentazione specificato sull'etichetta. In caso di dubbio sul tipo di alimentazione disponibile, consultare il rivenditore o la società di energia elettrica di zona.
- Evitare che oggetti o persone schiaccino il cavo di alimentazione. Non collocare questo prodotto in un luogo in cui il cavo di alimentazione possa essere calpestato.
- Se con il prodotto viene utilizzata una prolunga, assicurarsi che l'amperaggio complessivo delle apparecchiature ad essa collegate non ecceda la portata complessiva della prolunga stessa. Accertarsi inoltre che la potenza nominale complessiva di tutti i prodotti collegati alla presa di rete non ecceda la portata del fusibile.
- Non sovraccaricare le prese di corrente, le prolunghie o le prese elettriche collegando troppi dispositivi. Il carico complessivo del sistema non deve eccedere l'80% della potenza nominale del circuito. Se vengono utilizzate le prese multiple, il carico non deve superare l'80% della presa di alimentazione con ingresso di rete.
- Il cavo di alimentazione di questo prodotto è dotato di una spina tripolare con messa a terra. Questa spina si adatta solamente a prese con messa a terra. Assicurarsi che la presa di rete disponga di una messa a terra adeguata prima di inserire la spina del cavo di alimentazione. Non inserire la spina in una presa di corrente priva di messa a terra. Contattare il proprio elettricista per i dettagli.



.....

Avvertenza! Il connettore di messa a terra è un dispositivo di protezione. Usando una presa di corrente priva dell'adeguata messa a terra si potrebbero causare scosse elettriche e/o lesioni.



.....

Nota: il connettore di messa a terra fornisce anche una buona protezione da disturbi impreveduti prodotti da altre apparecchiature elettriche che si trovano nelle vicinanze e che potrebbero interferire con le prestazioni di questo prodotto.

- Usare il prodotto solo con il cavo di alimentazione fornito in dotazione. Se è necessario sostituire il cavo di alimentazione, assicurarsi che il nuovo cavo soddisfi i seguenti requisiti: di tipo rimovibile, UL/con certificazione CSA, di tipo SPT-2; potenza nominale minima 7 A 125 V, approvato VDE o approvazione equivalente, lunghezza massima 4,5 metri (15 piedi).

Riparazione del prodotto

Non tentare di riparare autonomamente presente prodotto, in quanto l'apertura o la rimozione delle coperture può esporre a punti di tensione pericolosa o comportare altri pericoli. Per la manutenzione, consultare personale qualificato.

Scollegare il prodotto dalla presa di rete e contattare il personale qualificato nei seguenti casi:

- quando il cavo di alimentazione o la spina è sfilacciato/a o danneggiato/a.
- se è stato versato del liquido nel prodotto.
- se il prodotto è stato esposto a pioggia o acqua.
- se il prodotto è stato fatto cadere oppure la sua struttura si è danneggiata.
- quando il prodotto manifesta un netto cambiamento nelle prestazioni, indicando la necessità di riparazione.
- se il prodotto non funziona in modo normale nonostante siano state osservate le istruzioni per l'uso.



.....

Nota: Regolare solamente i comandi descritti nelle istruzioni poiché la regolazione impropria di altri comandi potrebbe provocare danni e spesso richiede una notevole mole di lavoro da parte di un tecnico specializzato per ripristinare le condizioni normali del prodotto.

Ambienti potenzialmente esplosivi

Spegnere il dispositivo quando ci si trova in aree con atmosfera potenzialmente esplosiva ed attenersi a tutte le segnalazioni ed indicazioni. Le atmosfere potenzialmente esplosive includono le aree dove di norma è richiesto di spegnere il motore dell'auto. In queste aree le scintille possono provocare esplosioni o incendi provocando lesioni o anche la morte. Spegnere il dispositivo in prossimità delle pompe di gas nelle stazioni di servizio. Osservare le limitazioni sull'uso delle apparecchiature radio nei depositi, nei magazzini e nelle zone di distribuzione del carburante, negli impianti chimici o in zone dove sono in corso operazioni di detonazione. Le aree con atmosfera potenzialmente esplosiva sono spesso, ma non sempre, segnalate. Tra queste, sono incluse le aree sotto coperta delle imbarcazioni, impianti chimici di trasferimento o immagazzinamento, veicoli a gas (come metano e propano) e aree dove l'aria contiene sostanze chimiche oppure particelle come granelli, pulviscolo o polveri metalliche.

Ulteriori informazioni sulla sicurezza

Il dispositivo ed i suoi adeguamenti possono contenere parti di piccole dimensioni. Tenerle fuori della portata dei bambini.

Informazioni sul riciclaggio delle apparecchiature elettroniche

Acer è impegnata seriamente nella protezione dell'ambiente e vede il riciclaggio, nella forma di recupero e smaltimento delle apparecchiature usate, come una delle principali priorità dell'azienda per ridurre al minimo le conseguenze ambientali.

Noi della Acer siamo ben consci dell'impatto ambientale della nostra attività, e ci sforziamo di identificare e mettere a disposizione i migliori procedimenti per ridurre gli impatti ambientali dei nostri prodotti.

Per altre informazioni ed aiuto sul riciclaggio, visitare i seguenti siti:

<https://www.acer-group.com/sustainability/en/our-products-environment.html>

Visitare il sito www.acer-group.com per altre informazioni sulle caratteristiche e vantaggi dei nostri prodotti.

Istruzioni sullo smaltimento

Questo simbolo sul prodotto o sulla confezione indica che il prodotto non deve essere smaltito insieme ai rifiuti domestici. È quindi responsabilità dell'utente smaltirlo portandolo presso un centro di raccolta autorizzato per il riciclo delle apparecchiature elettriche ed elettroniche. La raccolta differenziata e il riciclaggio di tali rifiuti provenienti da apparecchiature nel momento dello smaltimento aiuteranno a preservare le risorse naturali e garantiranno un riciclaggio adatto a proteggere il benessere dell'uomo e dell'ambiente. Per maggiori informazioni sui centri di raccolta, contattare il proprio ufficio locale, il servizio di smaltimento rifiuti o il negozio presso il quale è stato acquistato il prodotto.

<https://www.acer-group.com/sustainability/en/our-products-environment.html>



Dichiarazione relativa ai pixel LCD

L'unità LCD è prodotta con tecniche di costruzione ad alta precisione. Ciononostante, alcuni pixel possono occasionalmente presentare dei problemi o apparire come punti neri o rossi. Ciò non ha effetto sull'immagine registrata e non costituisce un malfunzionamento.

Questo prodotto è dotato della funzione di gestione dell'energia:

- La modalità di spegnimento automatico dello schermo si attiva dopo 5 minuti di inattività.
- Riattivare il monitor quando è in modalità di spegnimento attivo, spostare il mouse o premere un tasto qualsiasi della tastiera.

Consigli e informazioni per un utilizzo adeguato

Gli utenti potrebbero presentare dolori agli occhi ed emicranie dopo un uso prolungato del computer. Potrebbero inoltre correre il rischio di lesioni fisiche dopo varie ore di lavoro davanti ad un computer. Lunghi periodi di lavoro, una cattiva postura, pessime abitudini di lavoro, stress, condizioni di lavoro inadeguate, problemi di salute ed altri fattori aumentano enormemente il rischio di lesioni fisiche.

Un uso non corretto del computer potrebbe causare la sindrome del tunnel carpale, tendiniti, tenosinoviti o altri disturbi muscoloscheletrici. I seguenti sintomi potrebbero apparire su mani, polsi, braccia, spalle, collo o schiena:

- torpore oppure una sensazione di bruciore o formicolio
- dolore, irritazione o sensibilità
- dolore, gonfiore o pulsazione
- irrigidimento o tensione
- freddo o debolezza

Nel caso in cui si notino i suddetti sintomi o altri disturbi e/o dolori ricorrenti o persistenti relativi all'utilizzo del computer, consultare immediatamente un medico ed informare il dipartimento che si occupa della salute e della sicurezza all'interno dell'azienda.

Nella seguente sezione vengono forniti dei consigli per il corretto utilizzo del computer.

Per trovare la posizione perfetta

Trovare la posizione perfetta regolando l'angolo di visione del monitor con un poggiatesta o sollevando la sedia per ottenere una comodità ottimale. Osservare i seguenti consigli:

- evitare di rimanere seduti troppo a lungo nella stessa posizione
- evitare di piegarsi avanti e indietro
- alzarsi e camminare periodicamente per eliminare la tensione dai muscoli delle gambe

Per una visione ottimale

Varie ore di lavoro, occhiali o lenti a contatto inadeguati, riflessi, eccessiva illuminazione nella stanza, schermi non messi a fuoco, caratteri troppo piccoli e schermi con poco contrasto potrebbero causare problemi agli occhi. Nella seguente sezione vengono forniti dei suggerimenti su come ridurre i problemi agli occhi.

Occhi

- Far riposare gli occhi frequentemente.
- Allontanare periodicamente lo sguardo dal monitor e fissare un punto lontano.
- Battere le palpebre con frequenza per evitare che si asciughino gli occhi.

Display

- Tenere pulito lo schermo.
- Mantenere la testa ad un livello più alto rispetto all'estremità superiore dello schermo, in modo che gli occhi guardino verso il basso quando lo sguardo è rivolto al centro dello schermo.
- Regolare la luminosità e/o il contrasto dello schermo su un livello adeguato per una maggiore leggibilità del testo e una migliore chiarezza grafica.
- Eliminare bagliori e riflessi:
 - posizionando lo schermo in modo che le parti laterali siano rivolte verso una finestra o una fonte di luce
 - riducendo l'illuminazione della stanza con tende, scurini o persiane
 - utilizzando una luce da lavoro
 - cambiando l'angolo di visualizzazione del display
 - utilizzando un filtro per la riduzione del riflesso
 - utilizzando un visore per display, ad esempio un pezzo di cartone esteso dal bordo anteriore superiore del display
- Non regolare lo schermo su un angolo di visione non adeguato.
- Non guardare direttamente fonti di luce quali finestre aperte per un periodo di tempo prolungato.

Abitudini di lavoro ottimali

Per utilizzare il computer in modo rilassante e produttivo, è necessario adottare le seguenti abitudini di lavoro:

- Fare spesso brevi pause a intervalli regolari.
- Effettuare qualche esercizio di stretching.
- Respirare aria fresca il più possibile.
- Effettuare periodicamente degli esercizi e mantenersi in buone condizioni di salute.

TABELLA DEI CONTENUTI

DISIMBALLAGGIO	1
INSTALLAZIONE/RIMOZIONE DELLA BASE.....	2
REGOLAZIONE DELLA POSIZIONE DELLO SCHERMO.....	4
COLLEGAMENTO DEL CAVO DI ALIMENTAZIONE.....	5
RISPARMIO ENERGETICO.....	7
DDC.....	7
ASSEGNAZIONE DEI PIN DEL CONNETTORE	8
TABELLA DI TEMPORIZZAZIONE STANDARD	10
INSTALLAZIONE.....	11
CONTROLLI UTENTE.....	12
RISOLUZIONE DEI PROBLEMI.....	24

DISIMBALLAGGIO

All'apertura dell'imballaggio, verificare che siano presenti i componenti riportati di seguito. Conservare i materiali di imballaggio in quanto potrebbero rivelarsi utili in futuro per spedire o trasportare il monitor.

* I componenti indicati di seguito sono solo indicativi. Il prodotto effettivo potrebbe avere un aspetto diverso.

- Monitor LCD

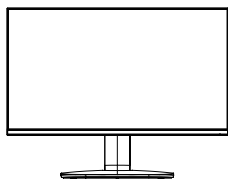

- Guida rapida all'avvio



- Cavo di alimentazione CA (opzionale)



- Adattatore di alimentazione (opzionale)

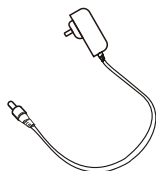

- Cavo D-Sub (opzionale)

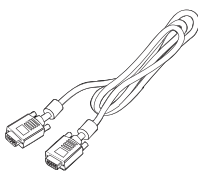

- Cavo HDMI (opzionale)

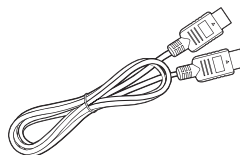

- Cavo DP (opzionale)

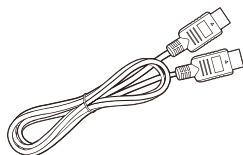

- Cavo audio (opzionale)

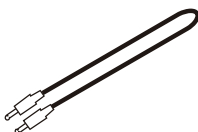

- Cavo USB (opzionale)

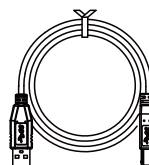

- Cavo USB Type C (opzionale)

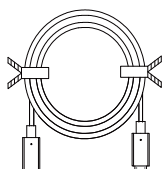

INSTALLAZIONE/RIMOZIONE DELLA BASE



Nota: Rimuovere il monitor e la base dall'imballaggio. Porre con attenzione il monitor a faccia in giù su una superficie stabile; utilizzare un panno per evitare di graffiare lo schermo.

1. Fissare il braccio di supporto del monitor alla base.
2. Assicurare la base al braccio di supporto del monitor.

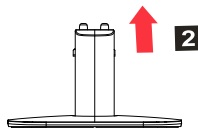
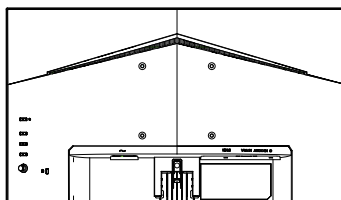
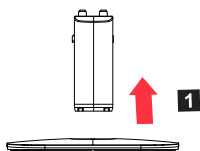
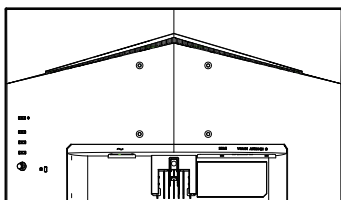

Nota: Se si utilizza un kit di montaggio a parete, si raccomanda di usare un kit di montaggio VESA (100×100mm) e viti M4 × 10 (L) per assicurare il monitor alla parete.

Osservare queste istruzioni per rimuovere la base dal monitor.



Nota: Porre con attenzione il monitor a faccia in giù su una superficie piana, utilizzare un panno per prevenire di graffiare lo schermo.

1. Premere il fermo di rilascio con il dito.
2. Dopo aver premuto il blocco di rilascio, rimuovere la base dal monitor.

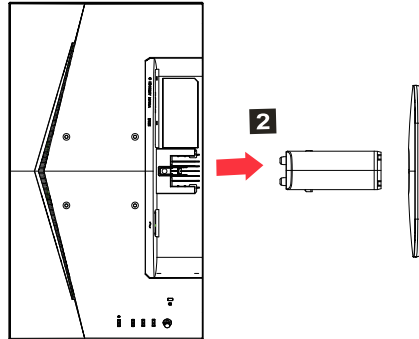
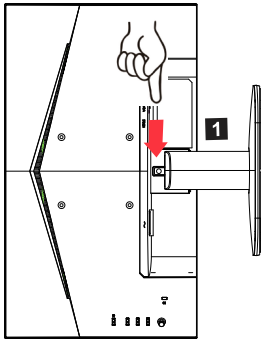

REGOLAZIONE DELLA POSIZIONE DELLO SCHERMO

Per ottimizzare la migliore posizione di visione, è possibile regolare l'altezza/l'inclinazione del monitor.

- **Inclinazione**

La seguente illustrazione mostra un esempio del raggio di inclinazione.

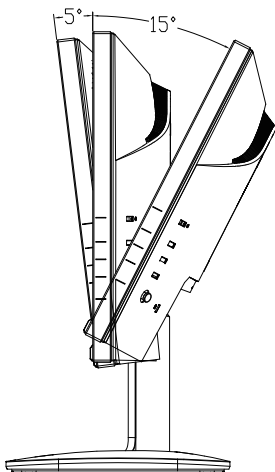

COLLEGAMENTO DEL CAVO DI ALIMENTAZIONE

- Assicurarsi in primo luogo che il cavo di alimentazione in uso sia di tipo corretto per la propria ubicazione.
- Il monitor è dotato di un alimentatore universale che consente il funzionamento nelle zone di tensione pari a 100/120 V CA o 220/240 V CA. Non è necessaria alcuna regolazione da parte dell'utente.
- Collegare un'estremità del cavo di alimentazione all'ingresso CA e l'altra estremità all'uscita CA.
- Per l'uso dell'unità a 120 V CA:
Utilizzare cablaggio UL, cavo SVT e spina con tensione nominale pari a 10 A/125 V.
- Per l'uso dell'unità a 220/240 V CA (al di fuori degli Stati Uniti):
Utilizzare cablaggio con cavo H05VV-F e spina con tensione nominale pari a 10 A, 250 V. Il cablaggio deve disporre delle adeguate certificazioni di sicurezza del Paese in cui si installa il dispositivo.

PRECAUZIONI DI SICUREZZA

- Evitare di collocare il monitor o qualsiasi altro oggetto pesante sul cavo di alimentazione per evitare di danneggiarlo.
- Evitare di esporre il monitor a pioggia, umidità eccessiva o polvere.
- Evitare di coprire le fessure o le aperture di ventilazione del monitor. Collocare sempre il monitor in luoghi in cui è possibile garantire un'adeguata circolazione dell'aria.
- Evitare di posizionare il monitor contro sfondi luminosi o in luoghi in cui la luce del sole o altre fonti luminose potrebbero riflettersi sullo schermo del monitor. Posizionare il monitor appena al di sotto della linea visiva.
- Maneggiare il monitor con cura durante il trasporto.
- Evitare urti o graffi sullo schermo in quanto quest'ultimo è fragile.
- Per prevenire danni al monitor, evitare di sollevarlo per la base.

PULIZIA DEL MONITOR

Leggere attentamente le seguenti istruzioni per la pulizia del monitor.

- Disinserire il monitor prima di pulirlo.
- Utilizzare un panno morbido per pulire delicatamente lo schermo e le parti anteriore e laterali del pannello.
- **EVITARE DI SPRUZZARE O VERSARE LIQUIDI DIRETTAMENTE SULLO SCHERMO O SULL'INVOLUCRO.**
- **EVITARE L'USO DI SOLVENTI A BASE DI AMMONIACA O ALCOL SULLO SCHERMO LCD O SULL'INVOLUCRO.**
- Acer non sarà responsabile per danni derivanti dall'uso di detergenti a base di ammoniaca o alcol.

RISPARMIO ENERGETICO

Il monitor viene portato in modalità di "Risparmio energetico" dal segnale impartito dal comando sul display, indicato dal lampeggio del LED di alimentazione.

Stato	Spia LED
ATTIVA	Blu
Modalità risparmio energetico	Tipo 1: Ambra Tipo 2: Il LED lampeggia

Gli stati di risparmio energetico verranno mantenuti fino al rilevamento di un segnale di controllo o all'attivazione della tastiera o del mouse. Il tempo di recupero dallo stato SPENTO allo stato ATTIVA è di circa 3 secondi.

DDC

Per rendere l'installazione più semplice, il monitor è dotato della funzionalità Plug and Play per il proprio sistema, nel caso in cui quest'ultimo supporti anche il protocollo DDC. Il protocollo DDC (Display Data Channel) è un protocollo di comunicazione attraverso il quale il monitor informa automaticamente il sistema host sulle sue funzionalità, ad esempio, le risoluzioni supportate e le modalità di temporizzazione corrispondenti. Il monitor supporta lo standard DDC2B.

ASSEGNAZIONE DEI PIN DEL CONNETTORE

Cavo di segnale del display a colori a 19 pin*

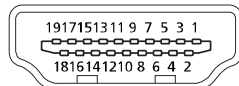

PIN	Significato	PIN	Significato
1.	Dati 2+ TMDS	10.	Clock+ TMDS
2.	Schermatura dati 2 TMDS	11.	Schermatura clock TMDS
3.	Dati 2- TMDS	12.	Clock- TMDS
4.	Dati 1+ TMDS	13.	CEC
5.	Schermatura dati 1 TMDS	14.	Riservato (N.C. sul dispositivo)
6.	Dati 1- TMDS	15.	SCL
7.	Dati 0+ TMDS	16.	SDA
8.	Schermatura dati 0 TMDS	17.	Terra DDC/CEC
9.	Dati 0- TMDS	18.	Alimentazione +5 V
		19.	Rilevamento inserimento a caldo

* solo per alcuni modelli

Cavo di segnale del display a colori a 20 pin*

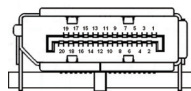

PIN	Descrizione	PIN	Descrizione
1.	Pista0(p)	11.	GND
2.	GND	12.	Pista3(n)
3.	Pista0(n)	13.	Config1
4.	Pista1(p)	14.	Config2
5.	GND	15.	AUX_CH (n)
6.	Pista1(n)	16.	GND
7.	Pista2(p)	17.	AUX_CH (p)
8.	GND	18.	Rilevamento inserimento a caldo
9.	Pista3(n)	19.	Ritorno alimentazione DP
10.	Pista3(p)	20.	Alimentazione DP

* solo per alcuni modelli

Cavo di segnale del display a colori a 15 pin

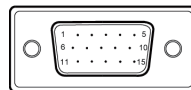

Filettatura	Spiegazioni	Filettatura	Spiegazioni
1.	Rossa	9.	+5 V
2.	Verde	10.	Terra logica
3.	Blu	11.	Terra monitor
4.	Terra monitor	12.	Dati continui DDC
5.	Ritorno DDC	13.	Segnale sincr. linea
6.	Rosso terra	14.	Segnale sincr. campo
7.	Verde terra	15.	Clock continuo DDC
8.	Blu terra		

* solo per alcuni modelli

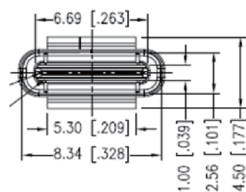

Cavo USB Type C a 24 pin

N. PIN	Assegnazione del segnale	N. PIN	Assegnazione del segnale
A1	GND	B12	GND
A2	SSTXp1	B11	SSTXp1
A3	SSTXn1	B10	SSTXn1
A4	VBUS	B9	VBUS
A5	CC1	B8	CC1
A6	Dp1	B7	Dp1
A7	Dn1	B6	Dn1
A8	SBU1	B5	SBU1
A9	VBUS	B4	VBUS
A10	SSTXn2	B3	SSTXn2
A11	SSTXp2	B2	SSTXp2
A12	GND	B1	GND

* solo per alcuni modelli

TABELLA DI TEMPORIZZAZIONE STANDARD

	Modalità	Risoluzione	Nota
1	VGA	640x480	60Hz
2		640x480	72Hz
3		640x480	75Hz
4	MAC	640x480	66.66Hz
5	VESA	720x400	70Hz
6	SVGA	800x600	56Hz
7		800x600	60Hz
8		800x600	72Hz
9		800x600	75Hz
10	MAC	832x624	74.55Hz
11	XGA	1024x768	60Hz
12		1024x768	70Hz
13		1024x768	75Hz
14	MAC	1152x870	75Hz
15	VESA	1152x864	75Hz
16		1280x960	60Hz
17	SXGA	1280x1024	60Hz
18		1280x1024	75Hz
19	VESA	1280x720	60Hz
20	WXGA	1280x800	60Hz
21	WXGA+	1440x900	60Hz
22	WSXGA+	1680x1050	60Hz
23	UXGA	1920x1080	60Hz
24		1920x1080	75Hz
25		1920x1080	100Hz Solo per HDMI



Nota: Se il monitor supporta lo standard DisplayPort, supporta appositamente la tecnologia G-Sync compatible (compatibile con G-Sync)/Freesync/Freesync Premium/Freesync Premium Pro/Adaptive-Sync (DP). Tale tecnologia consente alla sorgente grafica supportata da Freesync/Freesync Premium/Freesync Premium Pro/Adaptive-Sync (DP) di regolare dinamicamente la frequenza di aggiornamento del display in base ai frame rate tipici dei contenuti, al fine di eliminare le intermittenze e migliorare la visualizzazione a bassa latenza.

INSTALLAZIONE

Per installare il monitor al sistema host, seguire i passaggi indicati di seguito:

Passaggi

1. Spegner il proprio computer e scollegare il cavo di alimentazione.
2. 2-1 Collegare il cavo video
 - a. Assicurarsi che monitor e computer siano entrambi spenti.
 - b. Collegare il cavo VGA al computer. (opzionale)
- 2-2 Collegare il cavo HDMI (solo nei modelli con ingresso HDMI) (opzionale)
 - a. Assicurarsi che monitor e computer siano entrambi spenti.
 - b. Collegare il cavo HDMI al computer.
- 2-3 Collegare il cavo DP (solo nei modelli con ingresso DP) (opzionale)
 - a. Assicurarsi che monitor e computer siano entrambi spenti.
 - b. Collegare il cavo DP al computer.
3. Collegare il cavo audio (solo modelli con ingresso audio) (opzionale)
4. Collegare il cavo USB Type C (solo nei modelli con ingresso USB Type C) (opzionale)
5. Inserire il cavo di alimentazione del monitor nella porta di alimentazione nella parte posteriore del monitor.
6. Collegare i cavi di alimentazione del computer e del monitor a una presa elettrica nelle vicinanze.
7. Selezionare ATTIVA/SPENTO ricarica spegnimento USB per attivare/ disattivare la funzione di spegnimento USB. (opzionale)

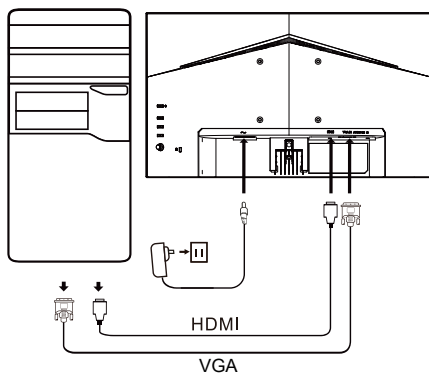

~		Nota: La posizione e i nomi delle prese sul monitor possono variare a seconda del modello del monitor, e alcune prese potrebbero non essere disponibili su alcuni modelli.
HDMI (opzionale)	🔊 (opzionale)	
VGA IN (opzionale)	USB (opzionale)	
AUDIO IN (opzionale)	DP (opzionale)	
AUDIO OUT (opzionale)	USB Type C (opzionale)	

CONTROLLI UTENTE

Controlli basilari

Nota: La posizione e i nomi dei pulsanti di funzione e del pulsante di alimentazione possono variare a seconda del modello del monitor, e alcuni pulsanti potrebbero non essere disponibili su alcuni modelli.

Tipo 1

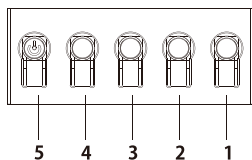

N.	Descrizione
1	Andare al menu principale.
2	Accedere alla modalità sorgente.
3/4	Tasto di scelta rapida 1, 2 pulsanti. Premere per attivare la funzione del tasto di scelta rapida definita dall'utente.
5	Nello stato di spegnimento, premendo il pulsante si accende il dispositivo; nello stato di accensione, premendo il pulsante si accede normalmente al menu di commutazione della modalità e premendo a lungo per 3 secondi si spegne il dispositivo.

Tipo 2

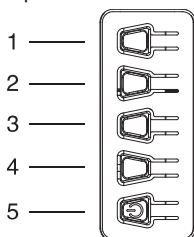

N.	Descrizione
1	Accedere al menu di commutazione della modalità.
2	Accedere alla regolazione della luminosità.
3	Accedere alla modalità sorgente.
4	Andare al menu principale.
5	Accensione/spegnimento.

Tipo 3-1

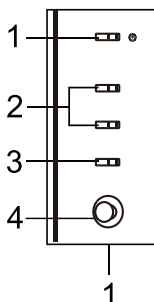

N.	Elemento	Descrizione
1	Pulsante/ indicatore di alimentazione	Consente di accendere/spegnere il monitor. Il colore blu indica che il monitor è acceso. Il colore ambrato indica che il monitor è in standby/ modalità di risparmio energetico.
2	Tasto di scelta rapida 1, 2 pulsanti	Premere per attivare la funzione del tasto di scelta rapida definita dall'utente.
3	Pulsante Input	Premere per scorrere le diverse opzioni di ingresso.
4	Pulsante Navigazione/ OK	Premere per attivare il menu OSD, quindi, utilizzarlo come tasto direzionale per evidenziare la funzione desiderata. Premere nuovamente per immettere una selezione.

Tipo 3-2

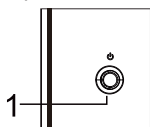

N.	Elemento	Descrizione
1	Pulsante di Menu/ Navigazione/OK	Accensione/Tenere premuto per lo spegnimento. Accesso al menu principale, Selezione/Regolazione delle opzioni di menu.

Utilizzo del menu di scelta rapida



Nota: Il contenuto riportato di seguito è solo di riferimento. Le specifiche del prodotto reali possono variare.

L'OSD (visualizzazione su schermo) può essere utilizzato per regolare le impostazioni del monitor LCD. Premere il tasto MENU per aprire l'OSD. È possibile usare l'OSD per regolare la qualità dell'immagine, la posizione OSD e le impostazioni generali. Per le impostazioni avanzate, fare riferimento alla pagina seguente:

Il pulsante e le funzioni effettive dipendono dal modello specifico. Alcune funzioni potrebbero venire oscurate se non sono supportate dal modello.

Pagina principale

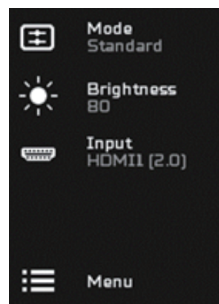
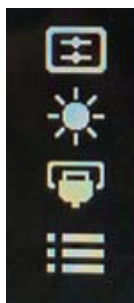
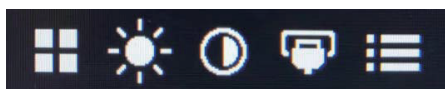

Attivazione o disattivazione delle modalità



Nota: Selezionare la funzione del pulsante secondo il tipo di pulsante effettivo.

Pulsante di tipo 1

Da qualsiasi pagina delle funzioni, premere il pulsante 5 per aprire il controllo Modes (Modalità) e selezionare quale profilo utente predefinito utilizzare (vedere la sezione OSD per ulteriori informazioni).

Pulsante di tipo 2

Da qualsiasi pagina delle funzioni, premere il pulsante 1 per aprire il controllo Modes (Modalità) e selezionare quale profilo utente predefinito utilizzare (vedere la sezione OSD per ulteriori informazioni).

Pulsante di tipo 3-1

Da qualsiasi pagina delle funzioni, premere  per aprire il controllo Modes (Modalità) e selezionare quale profilo utente predefinito utilizzare (vedere la sezione La pagina delle funzioni per ulteriori informazioni).

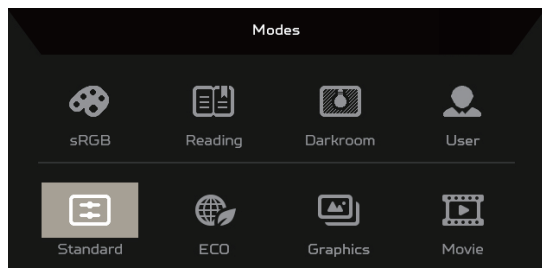

La pagina delle funzioni



Pulsante di tipo 1

Premere due volte il pulsante 1 per selezionare la funzione di menu, quindi usare i pulsanti 1/2/3/4 per regolare le impostazioni necessarie. Una volta terminato, utilizzare il pulsante 4 per ritornare al livello precedente o uscire dal menu.

Pulsante di tipo 2

Premere due volte il pulsante 4 per selezionare la funzione di menu, quindi usare i pulsanti 1/2/3/4 per regolare le impostazioni necessarie. Una volta terminato, utilizzare il pulsante 4 per ritornare al livello precedente o uscire dal menu.

Pulsante di tipo 3-1

Aprire la pagina delle funzioni per selezionare una funzione del menu, quindi regolare le impostazioni desiderate utilizzando il pulsante Navigazione/OK. Una volta terminato, premere  per uscire. È anche possibile premere  da qualsiasi pagina delle funzione per selezionare la modalità desiderata.

Pulsante di tipo 3-2

Aprire la pagina delle funzione per selezionare la funzione del menu, quindi utilizzare il pulsante Menu/Navigazione/Ok per regolare le impostazioni desiderate. Una volta terminato, spingere a sinistra il pulsante Menu/Navigazione/Ok per ritornare al livello precedente o uscire dal menu.

Regolazione delle impostazioni

Utilizzare i pulsanti per aprire l'OSD e accedere alle impostazioni necessarie.

Pulsante di tipo 1

1. Premere due volte il pulsante 1 per far apparire l'OSD.
2. Utilizzare i pulsanti 1/2 per selezionare le impostazioni necessarie dall'OSD.
3. Successivamente premere il pulsante 3 per andare sull'impostazione che si desidera regolare.

Pulsante di tipo 2

1. Premere due volte il pulsante 4 per visualizzare l'OSD.
2. Utilizzare i pulsanti 1/2 per selezionare le impostazioni necessarie dall'OSD.
3. Successivamente premere il pulsante 3 per andare sull'impostazione che si desidera regolare.

Pulsante di tipo 3-1

1. Premere il pulsante MENU per aprire l'OSD.
2. Utilizzare il pulsante Navigazione/Ok per selezionare le impostazioni necessarie dall'OSD.
3. Successivamente, utilizzare il pulsante Navigazione/Ok per andare sull'impostazione che si desidera regolare.

Pulsante di tipo 3-2

1. Premere il pulsante Menu/Navigazione/OK per aprire l'OSD.
2. Utilizzare il pulsante Menu/Navigazione/Ok per selezionare le impostazioni necessarie dall'OSD.
3. Successivamente, utilizzare il pulsante Menu/Navigazione/Ok per andare sull'impostazione che si desidera regolare.

Regolazione dell'immagine

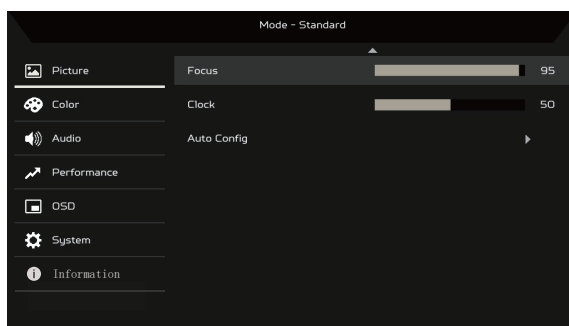
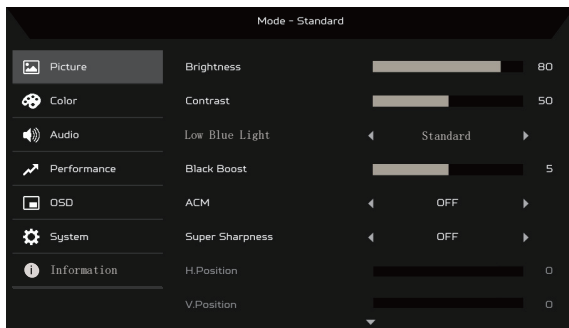

1. Brightness (Luminosità): regolare la luminosità da 0 e 100.



Nota: Regolare il bilanciamento tra le tonalità chiare e quelle scure.

2. Contrast (Contrasto): regolare il contrasto da 0 a 100.



Nota: Impostare il grado di differenza tra le area di chiaro e scuro.

3. Low Blue Light (Riduzione della luce blu): filtra la luce blu e ne regola la quantità per proteggere gli occhi - Livello 1, 2, 3, 4.



Nota: un livello più basso lascia passare una quantità maggiore di luce blu, quindi per ottenere una protezione ottimale, selezionare un livello più alto. Il livello 4 è quello che garantisce la protezione migliore.

4. Black Boost (Potenz. nero): tale opzione consente di incrementare i livelli di colore scuro del display; i neri saranno meno neri. Maggiore è il livello, maggiore sarà l'incremento.
5. ACM: per attivare o disattivare l'ACM. L'impostazione predefinita è disattivato.

6. La tecnologia Nitidezza alta può simulare immagini ad alta risoluzione aumentando la densità dei pixel della fonte originale. Essa consente di rendere le immagini più nitide e chiare.
7. H. Position (O. Posizione) (solo per modelli con ingresso analogico): regolare la posizione orizzontale da 0 - 100.
8. V. Position (V. Posizione) (solo per modelli con ingresso analogico): regolare la posizione verticale da 0 - 100.
9. Focus (Nitidezza) (solo per modelli con ingresso analogico): regolare la nitidezza da 0 a 100.
10. Clock (Orologio) (solo per modelli con ingresso analogico): regolare il clock da 0 a 100.

Regolazione del colore

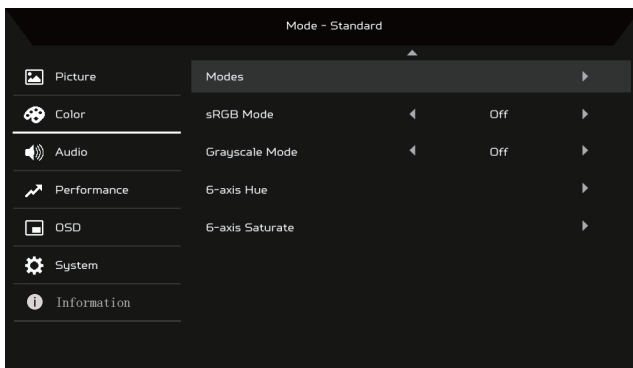
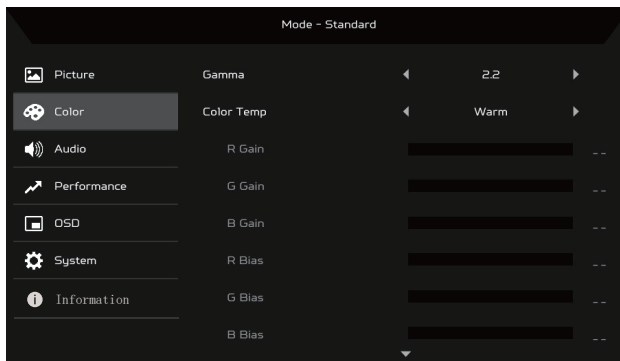

1. La modalità Gamma consente di regolare la tonalità di luminosità. Il valore predefinito è 2.2 (valore standard per Windows).
2. Color temperature (Temperatura colore): caldo per impostazione predefinita. È possibile scegliere tra Cool (Freddo), Warm (Caldo), Normal (Normale), Low Blue Light (Riduzione della luce blu) o User (Utente).

3. Modes (Modalità): selezionare la modalità desiderata.
4. La modalità sRGB consente di ottenere una migliore rappresentazione della corrispondenza dei colori con le periferiche, come i DSC o le stampanti.
5. Grayscale Mode (Scala di grigi): attivare o disattivare la scala di grigi.
6. 6-axis Hue (Tonal. 6 assi): regolare la tonalità rossa, verde, blu, gialla, magenta e ciano.
7. 6-axis Saturate (Satur. 6 assi): regolare la saturazione rossa, verde, blu, gialla, magenta e ciano.

Regolazione dell'audio

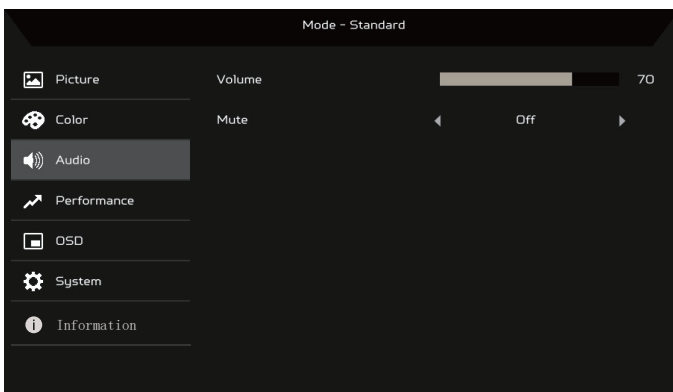

1. Volume: regolare il volume.
2. Mute: selezionare On (Attiva) o Off (Spento).

Regolazione delle prestazioni

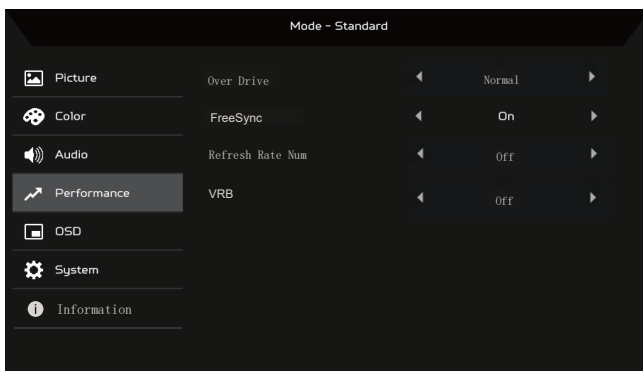

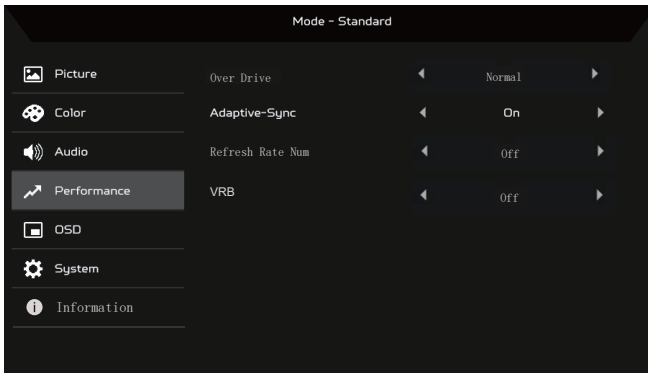
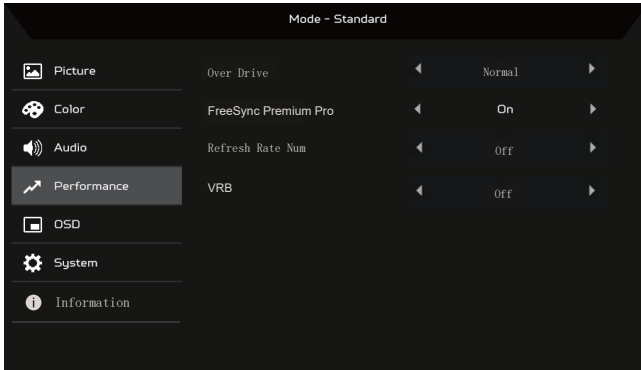
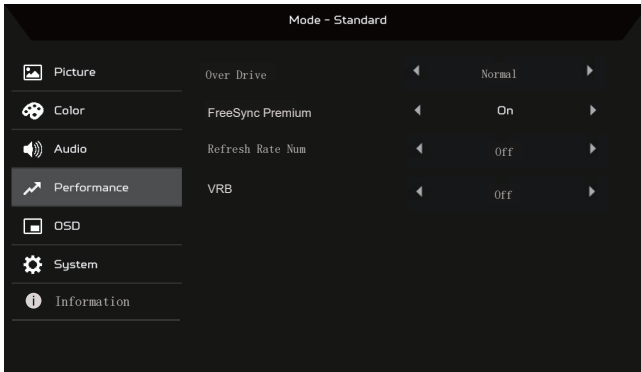

1. Over Drive: selezionare Off (Spento), Normal (Normale), o Extreme (Estremo).
-



Nota:

1. Nel caso in cui FreeSync/Freesync Premium/Freesync Premium Pro/Adaptive-Sync siano “ON (ATTIVA)”, la selezione Over Drive viene impostata su “Normal (Normale)” automaticamente
 2. Nel caso in cui FreeSync/Freesync Premium/Freesync Premium Pro/Adaptive-Sync siano “OFF (SPENTO)”, l’utente potrà impostare l’Over Drive su una delle tre opzioni che seguono:
(a) Extreme (Estremo) (b) Normal (Normale) (c) Off (Spento)
2. FreeSync: selezionare On (Attiva) o Off (Spento). FreeSync è disponibile solamente per le schede grafiche che supportano l’AMD.
Freesync Premium: selezionare On (Attiva) o Off (Spento).
Freesync Premium è disponibile solamente per le schede grafiche che supportano l’AMD.
Freesync Premium Pro: selezionare On (Attiva) o Off (Spento).
Freesync Premium pro è disponibile solamente per le schede grafiche che supportano l’AMD.
Adaptive-Sync: La regolazione di Performance Adaptive-Sync (Prestazioni Adaptive-Sync) è possibile solamente per le schede grafiche che supportano l’AMD.
-



Nota: Freesync/Freesync Premium/Freesync Premium Pro/ Adaptive-Sync dipendono dal modello specifico.

3. Refresh Rate Num (Num freq aggiorn): consente di visualizzare la frequenza di aggiornamento corrente del pannello sullo schermo.
 4. VRB: quando VRB è impostato su Extreme (Estremo) o Normal (Normale), VRB fornisce un’immagine dinamica più chiara e nitida; l’impostazione predefinita è Off (Spento).
-



- VRB non supporta la modalità PIP/PBP e la modalità HDR. (Modalità selettive)
- Quando VRB è impostato Extreme (Estremo) o Normal (Normale), Freesync/Freesync Premium/Freesync Premium Pro/ Adaptive-Sync viene disabilitato automaticamente.
- VRB influisce sulla luminosità di: Logo, Aim Point (Punto di mira), Message (Messaggio) e dell'icona Input.
- La funzione VRB dipende dalla frequenza di aggiornamento massima del monitor. Inoltre è disponibile quando la frequenza di aggiornamento è pari o superiore a 75 Hz.

Regolazione dell'OSD

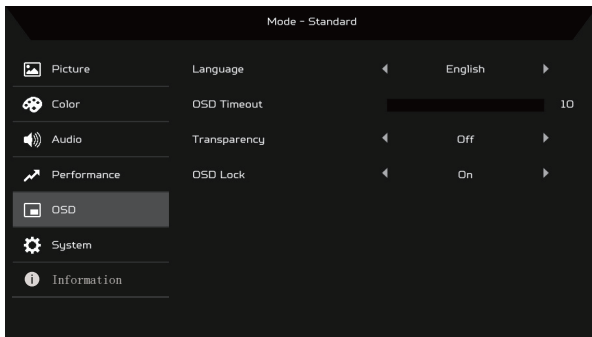

1. Language (Lingua): Impostare la lingua del menu OSD.
2. OSD Timeout (Intervallo OSD): regolare il ritardo prima di disattivare il menu OSD.
3. Transparency (Trasparenza): selezionare la trasparenza quando si usa la modalità di gioco. La trasparenza può essere impostata allo 0% (OFF (SPENTO)), 20%, 40%, 60%, o all'80%.
4. OSD Lock (Blocco OSD): la funzione di blocco OSD viene utilizzata per prevenire la pressione accidentale del pulsante OSD.



Nota:

1. Per i modelli con tasto laterale 9, occorre premere il tasto Navigazione al centro per sbloccare l'OSD.
2. Per i modelli con tasto laterale/inferiore 1/5, eccetto il tasto di accensione può essere premuto per sbloccare l'OSD.

Regolazione del sistema

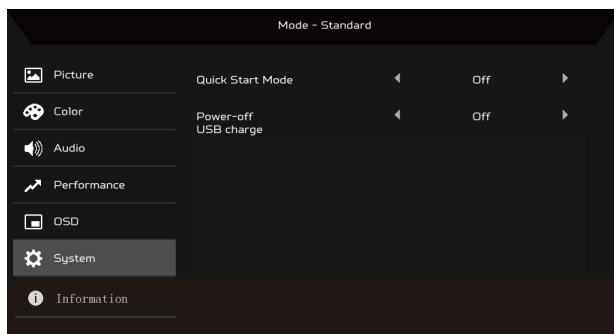
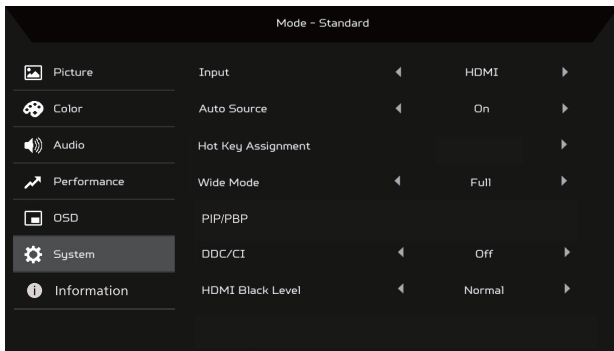

1. Input: selezionare una sorgente disponibile dalle sorgenti di ingresso disponibili.
2. Auto Source (Sorgente auto): ricerca automaticamente le sorgenti di ingresso disponibili.
3. Hot Key Assignment (Assegnazione tasti): consente di selezionare la funzione del tasto 1 o del tasto 2.
4. Wide Mode (Schermo intero): è possibile selezionare l'aspetto della schermata che si sta utilizzando.
5. PIP/PBP: le opzioni per la modalità PIP/PBP sono Off (Spento), PIP Large (PIP elevato), PIP Small (PIP ridotto), e PBP. È inoltre possibile regolare PIP Position (Posizione PIP), PBP Size (Dimensioni PBP), Sub Source (Sorgente sec.), Source Swap (Cambio sorgente) e Audio Source (Sorgente Audio).
6. DDC/CI: consente di impostare le impostazioni del monitor tramite il software sul PC.



Nota: DDC/CI, abbreviazione di Display Data Channel/Command Interface, consente di inviare i controlli del monitor tramite software.

7. HDMI Black Level (Liv nero HDMI): consente di selezionare il livello di oscurità della sorgente HDMI. Le opzioni sono Normal (Normale) e Low (Basso).
8. Quick Start Mode (Mod Avvio rapido): consente di avviare il monitor rapidamente.
9. Spegnimento carica USB (Opzionale): impostare su On (Attiva) o Off (Spento).
(*solo per la funzione USB)

Informazioni sul prodotto

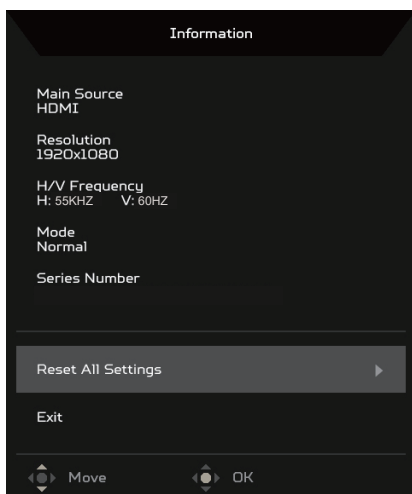
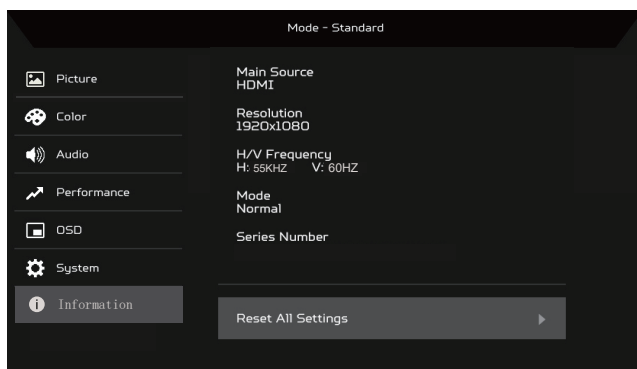

1. Visualizzare le informazioni di base dell'apparecchio.
2. Reset All Settings (Ripristina tutto): ripristinare tutte le impostazioni alle impostazioni predefinite di fabbrica.

RISOLUZIONE DEI PROBLEMI

Prima di inviare il monitor LCD presso un centro di riparazioni, controllare l'elenco di seguito per la risoluzione dei problemi per capire se è possibile diagnosticare da soli il problema.

(Modalità HDMI/DP)

Problemi	Stato corrente	Rimedio
Immagine assente	LED ACCESO	<ul style="list-style-type: none">Utilizzando l'OSD, regolare al massimo la luminosità e il contrasto o ripristinare le impostazioni predefinite.
	LED SPENTO	<ul style="list-style-type: none">Verificare l'interruttore di alimentazione.
		<ul style="list-style-type: none">Assicurarsi che il cavo di alimentazione CA sia collegato correttamente al monitor.
Il LED lampeggia		<ul style="list-style-type: none">Verificare che il cavo di segnale video sia correttamente collegato al retro del monitor.
		<ul style="list-style-type: none">Verificare se l'alimentazione di sistema del computer sia accesa.
Suono anomalo (solo modello con ingresso audio) (opzionale)	Non viene emesso alcun suono, oppure il livello del volume è troppo basso	<ul style="list-style-type: none">Verificare che il cavo audio sia collegato con il PC host.
		<ul style="list-style-type: none">Verificare se la configurazione del volume del PC host si trova alla posizione minima e provare ad alzare il livello del volume.

(Modalità VGA)

Problemi	Stato corrente	Rimedio
Immagine assente	LED ACCESO	<ul style="list-style-type: none"> Utilizzando l'OSD, regolare al massimo la luminosità e il contrasto o ripristinare le impostazioni predefinite.
	LED SPENTO	<ul style="list-style-type: none"> Verificare l'interruttore di alimentazione.
		<ul style="list-style-type: none"> Assicurarsi che il cavo di alimentazione CA sia collegato correttamente al monitor.
Il LED lampeggia		<ul style="list-style-type: none"> Controllare che il cavo di segnale video sia collegato correttamente alla parte posteriore del monitor.
		<ul style="list-style-type: none"> Verificare se l'alimentazione di sistema del computer sia accesa.
Immagine anormale	Immagine instabile	<ul style="list-style-type: none"> Controllare che le specifiche dell'adattatore grafico e del monitor siano conformi. In caso contrario, ciò potrebbe causare una discordanza nella frequenza del segnale di ingresso.
	Non viene visualizzato nulla, il display è spostato al centro oppure le dimensioni delle immagini sono troppo piccole o troppo grandi	<ul style="list-style-type: none"> Utilizzando l'OSD, regolare la RISOLUZIONE, il CLOCK, la FASE CLCOK, la POSIZIONE O. a la POSIZIONE V. con segnali non standard.
		<ul style="list-style-type: none"> Utilizzando l'OSD, nel caso in cui sia possibile l'immagine a schermo intero, selezionare un'altra risoluzione o un altro tempo di aggiornamento verticale.
Suono anomalo (solo modello con ingresso audio) (opzionale)	Non viene emesso alcun suono, oppure il livello del volume è troppo basso	<ul style="list-style-type: none"> Attendere alcuni secondi dopo aver regolato le dimensioni dell'immagine prima di cambiare o scollegare il cavo del segnale o spegnere il monitor.
		<ul style="list-style-type: none"> Verificare che il cavo audio sia collegato con il PC host.
		<ul style="list-style-type: none"> Verificare se la configurazione del volume del PC host si trova alla posizione minima e provare ad alzare il livello del volume.



EU Declaration of Conformity

We,

Acer Incorporated

8F, 88, Sec. 1, Xintai 5th Rd., Xizhi, New Taipei City 221

And,

Acer Italy s.r.l.

Viale delle Industrie 1/A, 20044 Arese (MI), Italy

Tel: +39-02-939-921, Fax: +39-02 9399-2913

www.acer.it

Product:	LCD Monitor
Trade Name:	ACER
Model Number:	KA222Q
SKU Number:	KA222Q xxxxxx
	("x" = 0~9, a~z, A~Z, or blank)

We, Acer Incorporated, hereby declare under our sole responsibility that the product described above is in conformity with the relevant Union harmonization legislations as below Directive and following harmonized standards and/or other relevant standards have been applied:

EMC Directive: 2014/30/EU

<input checked="" type="checkbox"/> EN55032:2015+A1: 2020 Class B	<input checked="" type="checkbox"/> EN 55035:2017+A11: 2020
<input checked="" type="checkbox"/> EN IEC 61000-3-2:2019+A1:2021 Class D	<input checked="" type="checkbox"/> EN 61000-3-3:2013+A2:2021

LVD Directive: 2014/35/EU

EN 62368-1: 2014+ A11: 2017

RoHS Directive: 2011/65/EU

EN IEC 63000: 2018

ErP Directive: 2009/125/EC

(EU) 2019/ 2021 ; EN 50564:2011

Year to begin affixing CE marking:2023.

RU Jan / Sr. Manager
Acer Incorporated (New Taipei City)

Feb. 23,2023
Date



Acer America Corporation

333 West San Carlos St.,

Suite 1500

San Jose, CA 95110

U. S. A.

Tel : 254-298-4000

Fax : 254-298-4147

www.acer.com



Federal Communications Commission Declaration of Conformity

This device complies with Part 15 of the FCC Rules. Operation is subject to the following two conditions:
(1) this device may not cause harmful interference, and (2) this device must accept any interference received, including interference that may cause undesired operation.

The following local Manufacturer /Importer is responsible for this declaration:

Product:	LCD Monitor
Model Number:	KA222Q
SKU Number:	KA222Q xxxxxx (? = 0~9, a ~ z, or A ~ Z)
Name of Responsible Party:	Acer America Corporation
Address of Responsible Party:	333 West San Carlos St. Suite 1500 San Jose, CA 95110 U. S. A.
Contact Person:	Acer Representative
Phone No.:	254-298-4000
Fax No.:	254-298-4147

English	Product Information for EU Energy Label
Bahasa Indonesian	Informasi produk untuk Label Energi UE
Deutsch	Produktinformationen für das EU Energielabel
Español	Información de producto para EU Energy Label
Français	Informations produit pour le label énergétique de l'UE
Italiano	Informazioni prodotto per la classe di efficienza energetica UE
Nederlands	Productinformatie voor EU-energielabel
Polski	Informacje o produkcie dla etykiety energetycznej UE
Português	Informação de Produto para Etiqueta Energética da UE
Svenska	Produktinformation för EU:s energimärkning
繁體中文	用於歐盟能源標示的產品資訊
简体中文	用于欧盟能源标识的产品信息
日本語	EU エネルギーラベルのための製品情報
Magyar	Termékinformációk az EU energiacímkéhez
Ελληνικό	Πληροφορίες προϊόντος για την ενεργειακή ετικέτα της ΕΕ
Slovensky	Informácie o výrobku pre energetický štítok EÚ
Dansk	Produktoplysninger for EU-energimærke
Suomi	Tuotetiedot EU-energiatarraa varten
Norsk	Produktinformasjon for EU-energietikett
Türkçe	AB Enerji Etiketleri için Ürün Bilgileri
Română	Informații despre produs pentru eticheta UE privind eficiența energetică
Български	Продуктова информация за енергийния етикет на Европейския съюз
Eesti	Tooteteave EL-i energiamärgisele
Lietuvių	Gaminio informacija ES energijos vartojimo efektyvumo etiketei
Latviski	Produkta informācija ES Enerģijas marķējumam
Hrvatski	Podaci o proizvodu za energetska oznaku EU
ไทย	ข้อมูลผลิตภัณฑ์สำหรับฉลากพลังงานสหภาพยุโรป
Srpski	Informacije o proizvodu za EU energetska oznaku
العربية	معلومات المنتج لعلامة الطاقة في الاتحاد الأوروبي
Português (Brasil)	Informações do produto para a Etiqueta de Energia da UE
Українська	Інформація про продукт для маркування енергоефективності ЄС
Čeština	Informace o produktu pro energetický štítek v EU
Русский	Информация о продукте для маркировки этикеткой энергетической эффективности ЕС
Slovenščina	Informacije o izdelku za energijsko nalepko EU

