



**VENTILATORE A PIANTANA  
AIRZETA MILLEPALE  
Cod. TZAZML01**



---

**MANUALE D'ISTRUZIONI**

Vi ringraziamo per la preferenza accordata avendo scelto un prodotto TERMOZETA.

Vi preghiamo di leggere attentamente le informazioni contenute in questo manuale, in quanto Vi aiuteranno a sfruttare al meglio le caratteristiche di questo prodotto.

Il presente libretto è parte integrante dell'apparecchio e deve essere letto attentamente prima dell'utilizzo perché fornisce importanti indicazioni riguardanti la sicurezza di installazione, d'uso e di manutenzione. Conservare quindi con cura

Cordialmente  
Lange Distribution S.r.l.

**Leggere attentamente questo manuale d'istruzioni poichè all'interno vi sono importanti informazioni sulla sicurezza, l'uso e la manutenzione dell'elettrodomestico.**  
**Conservare il manuale per consultazioni future.**

## AVVERTENZE GENERALI

1. Attenzione: Questo apparecchio può essere utilizzato da bambini dagli 8 anni in su e da persone con ridotte capacità fisiche, sensoriali o mentali o con mancanza di esperienza o conoscenza se a loro è stata assicurata un' adeguata sorveglianza oppure se hanno ricevuto istruzioni circa l'uso in sicurezza dell'apparecchio e hanno compreso i pericoli correlati. I bambini non devono giocare con l'apparecchio. Le operazioni di pulizia e manutenzione non devono essere effettuate da bambini a meno che non abbiano più di 8 anni e siano sorvegliati.
2. Dopo aver tolto l'imballaggio, assicurarsi dell' integrità dell'apparecchio; in caso di dubbio non utilizzarlo e rivolgersi a personale qualificato.
3. Gli elementi dell'imballaggio (sacchetti di plastica, polistirolo espanso, chiodi etc ) non devono essere lasciati alla portata di mano di bambini in quanto potenziali fonti di pericolo; smaltirli secondo le norme vigenti.
4. Questo apparecchio dovrà essere utilizzato solo per l'uso domestico, come ventilatore, secondo le modalità riportate nel presente manuale. Ogni altro uso è da considerarsi improprio e pericoloso. Il costruttore non potrà essere ritenuto responsabile di eventuali danni derivanti da uso improprio, erroneo o irresponsabile e/o da riparazioni effettuate da personale non qualificato.
5. Non mettere oggetti pesanti sui cavi o fonti di calore vicino ad essi. I cavi potrebbero danneggiarsi.
6. Questo prodotto è previsto per l'esclusivo uso domestico in ambienti interni. Non utilizzare all'esterno. Evitare il contatto del prodotto con elementi atmosferici.
7. Prima di procedere alla pulizia e manutenzione, disconnettere il

prodotto dall'alimentazione elettrica.

8. Non utilizzare nelle vicinanze dell'apparecchio nebulizzatori spray (per es. insetticidi, spray per capelli, ecc. ) il cui utilizzo potrebbe creare danni all'involucro.
9. Nel caso si verificassero situazioni anomale, spegnere immediatamente l'apparecchio e contattare il rivenditore o il Servizio Assistenza.
10. Non utilizzare questo apparecchio collegato a programmatori, temporizzatori, sistemi di comando a distanza separati, timer o qualsiasi altro dispositivo che possa accenderlo automaticamente.
11. Non utilizzare prese di corrente volanti oppure cavi danneggiati.
12. Non lasciare il prodotto in funzione senza alcun controllo e supervisione.
13. Ricordarsi di staccare il prodotto dalla alimentazione elettrica quando non viene utilizzato.
14. Quando si stacca la spina tenerla saldamente per evitare shock elettrico, cortocircuito o incendio.
15. Non fissare interruttori di sicurezza con nastro adesivo, per pericolo di incendio
16. E' assolutamente vietato smontare o riparare l'apparecchio per pericolo di shock elettrico; se necessario rivolgersi al rivenditore od ad un Centro Assistenza.
17. Non usare l'apparecchio nelle vicinanze di una vasca da bagno, doccia, piscina.
18. Non usare l'apparecchio vicino ad elementi e sostanze infiammabili.
19. Non inserire alcun oggetto nelle fessure dell'apparecchio.
20. Prima di collegare il prodotto alla rete elettrica accertarsi che la tensione sia corretta secondo quanto riportato sulla targa dati elettrici del prodotto e che l'impianto sia conforme alle norme vigenti.

21. Non toccare la connessione all'alimentazione con mani umide.
22. Non usare il prodotto per scopi diversi da quelli per cui è stato costruito. Non fare un uso errato dell'apparecchio.
23. Se il cavo flessibile esterno di alimentazione è danneggiato, deve essere sostituito da personale tecnico qualificato al fine di evitare incidenti.
24. Assicurarsi che il cavo di alimentazione non sia in contatto con superfici calde o taglienti, e che non sia avvolto attorno ai prodotti durante il funzionamento.
25. Non utilizzare l'apparecchio con il cavo danneggiato.
26. Il montaggio deve essere effettuato secondo le istruzioni del costruttore. Un errato montaggio può causare danni a persone, animali o cose, nei confronti dei quali il costruttore non può essere considerato responsabile.
27. Non lasciare il ventilatore senza sorveglianza quando in uso.
28. Per evitare surriscaldamenti pericolosi si raccomanda di svolgere in tutta la sua lunghezza il cavo di alimentazione.
29. Non lasciare l'apparecchio inutilmente inserito. Staccare la spina dalla rete di alimentazione quando l'apparecchio non è utilizzato. Mantenere una adeguata distanza da pareti, oggetti, ecc.
30. Non immergere mai l'apparecchio in acqua o in altri liquidi.
31. Non toccare l'apparecchio con mani e/o piedi bagnati o umidi. Non usare l'apparecchio a piedi nudi.
32. Non lasciare esposto l'apparecchio ad agenti atmosferici (pioggia, sole, etc.). Non utilizzare all'esterno.
33. Mantenere una adeguata distanza da pareti, oggetti, ecc.
34. Non spostare il prodotto quando in funzione.
35. In generale è sconsigliabile l'uso di adattatori, prese multiple e/o prolunghe. Qualora il loro uso si rendesse indispensabile è necessario utilizzare solamente adattatori e prolunghe conformi alle vigenti norme di sicurezza
36. Non spostare l'apparecchio durante il funzionamento.

37. Scollegare sempre l'apparecchio dalla presa di corrente prima di assemblare, smontare e prima di pulire l'apparecchio
38. Non tirare il cavo per spostare l'apparecchio.
39. Non tirare il cavo d'alimentazione o l'apparecchio stesso per disinserire la spina dalla presa di corrente.
40. La presa di corrente deve essere facilmente accessibile in modo da poter disinserire con facilità la spina
41. Posizionare l'apparecchio lontano da:
  - Fonti di calore e fiamme libere
  - Contenitori di liquidi in generale
  - Tessuti o tende, o qualunque materiale che possano ostruire la griglia di aspirazione;
42. La superficie di appoggio deve essere stabile, non in pendenza (in quanto l'apparecchio potrebbe ribaltarsi) e liscia.

## INSTALLAZIONE

1. Dopo aver tolto l'imballaggio, assicurarsi dell'integrità dell'apparecchio; in caso di dubbio non utilizzarlo e rivolgersi a personale professionalmente qualificato. Gli elementi d'imballaggio (sacchetti di plastica, polistirolo espanso, chiodi, ecc.) non devono essere lasciati alla portata di mano di bambini in quanto potenziali fonti di pericolo, ma vanno smaltiti secondo le norme vigenti negli appositi contenitori per la raccolta differenziata.
2. Prima di collegare l'apparecchio controllare che i valori di tensione riportati sulla targa dati corrispondano a quelli della rete elettrica. La presa di corrente deve essere facilmente accessibile in modo da poter disinserire con facilità la spina in caso di emergenza.
3. Prima di ogni utilizzo verificare che l'apparecchio sia in buono stato, che il cordone elettrico non sia danneggiato: in caso di dubbio rivolgersi a personale professionalmente qualificato.
4. Posizionare l'apparecchio lontano da:
  - fonti di calore (ad es. fiamme libere, fornello gas, ecc.)
  - Contenitori di liquidi (ad esempio, lavelli ecc.) per evitare schizzi d'acqua o che vi possa cadere (distanza minima 2 metri)
  - Tessuti (tende, ecc.) o materiali volatili che possano ostruire la griglia di aspirazione; verificare che anche la parte anteriore sia sgombra da materiali volatili ( polvere, ecc.).
5. La superficie di appoggio deve essere stabile, non in pendenza (in quanto l'apparecchio potrebbe ribaltarsi) e liscia.
6. Non posizionare il ventilatore su mensole. Non appendere l'apparecchio al muro.
7. **In caso di guasto o cattivo funzionamento spegnere l'apparecchio e farlo controllare da personale professionalmente qualificato; le riparazioni effettuate da personale non qualificato possono essere pericolose e fanno decadere la garanzia.**

## DESCRIZIONE DELLE PARTI

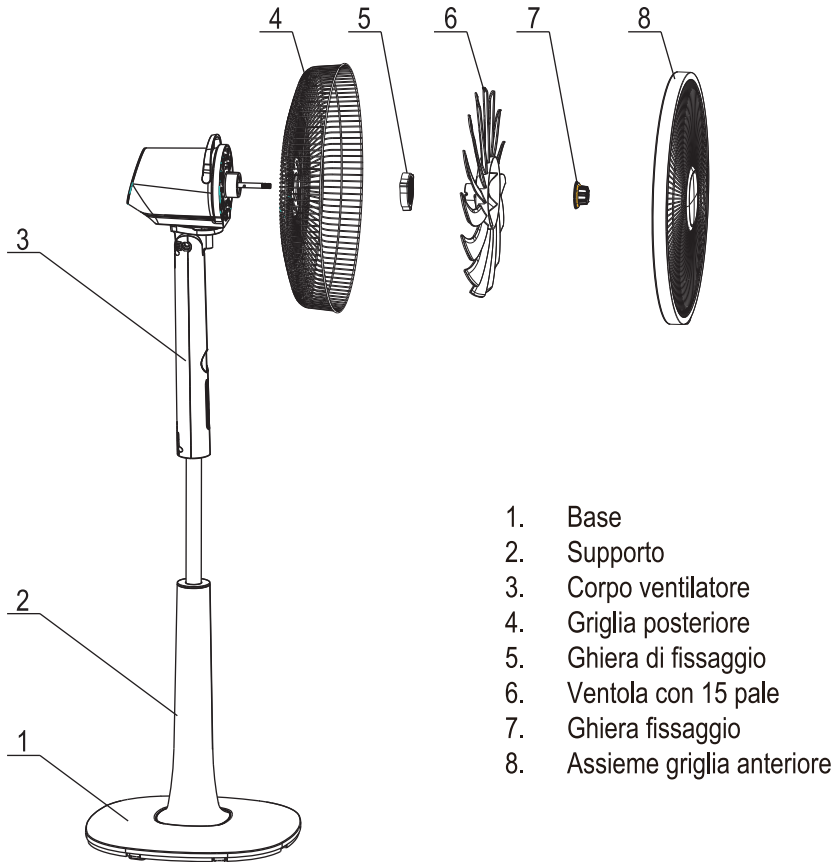

## ASSEMBLAGGIO

Non alimentare il prodotto se non completamente montato come descritto da queste istruzioni.

Far funzionare il prodotto solo quando completamente montato in posizione verticale.

1. Rimuovere tutte e parti dalla confezione del prodotto
2. Utilizzare la chiave in dotazione per avvitare il supporto alla base. (Figura1)
3. Regolare l'asta di sostegno all'altezza desiderata e poi fissarla con la nottola apposite (Figura2)
4. Allentare la vite del corpo del ventilatore, quindi inserire l'asta di sostegno nel corpo del ventilatore, fissare poi la nottola di fissaggio in modo deciso. (Figura3)



5. Togliere la guaina dall'albero motore ,svitare la ghiera,assicurarsi che I tre fori sulla griglia posteriore combacino con I perni posti sul motore e fissare la griglia al motore con la ghiera.(Figura4)
6. Montare la ventola facendo attenzione di far combaciare la scanalatura sul mozzo della ventola con il perno dell'albero motore, quindi fissare I due pezzi avvitando la ghiera di fissaggio.in senso antiorario.(Figura5)
7. Per fissare la griglia anteriore a quella posteriore utilizzare l'apposito anello per mantenere unite le due parti e quindi avvitare la vite per stringere l'anello.(Figura6)



Figura 1



Figura 2

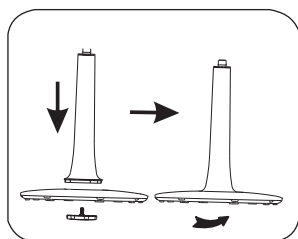

Figura 3

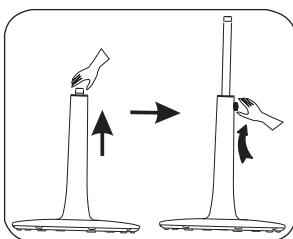

Figura 4

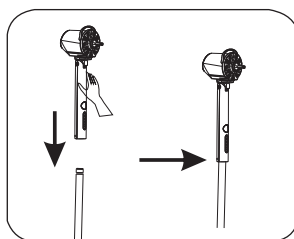

Figura 5



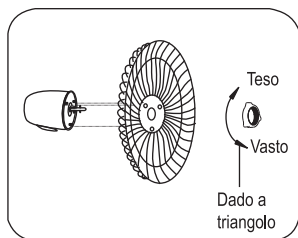

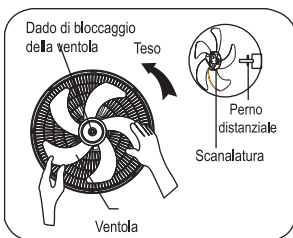

Figura 6

## ISTRUZIONI PER L'USO

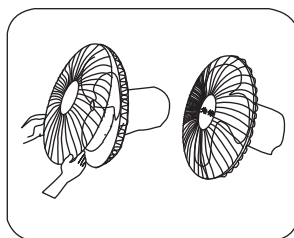
Prima di utilizzare il ventilator assicurarsi che sia posizionato su una superficie stabile e piana.

Premere il pulsante di **OFF** e inserire la spina nella presa di corrente in modo fermo.

1. Premere il tasto  per accendere il ventilatore. Premere il tasto  sul telecomando per aumentare la velocità. In totale sono disponibili 4 velocità. La velocità aumenta con ogni singola pressione del tasto in modo circolare ed la corrispondente spia si illumina.
2. Premere il tasto **MODE** sul pannello del ventilator od il tasto  sul telecomando per selezionare la modalità desiderata di ventilazione **NATURALE**, **SLEEP**,

NORMALE. Ad ogni pressione del tasto la modalità di ventilazione cambia in modo circolare e la spia corrispondente si illumina.

3. Determinare il tempo selezionando il tasto **TIMER** del pannello di comando o il tasto  sul telecomando per determinare il tempo raggiunto il quale il ventilatore si azionerà automaticamente.

#### **ACCENSIONE CON IL TIMER**

Quando il ventilatore è in modalità stand by premere il tasto **TIMER** ed il display mostra il tempo selezionato in ore. Premere lo stesso tasto per selezionare il tempo raggiunto il quale il ventilatore inizierà a funzionare automaticamente. Il tempo selezionabile varia da 1 a 8 ore.

#### **SPEGNIMENTO CON IL TIMER**

Mentre il ventilatore sta funzionando, premere il tasto **TIMER**, la spia corrispondente si illumina ed il display visualizza il tempo selezionato in ore. Premere il tasto **TIMER** per selezionare il tempo raggiunto il quale il ventilatore cessa di funzionare automaticamente. Il tempo selezionabile varia da 1 a 8 ore. Raggiunto il tempo selezionato il ventilatore entra in modalità **STANDBY**.

4. Per aumentare la superficie ventilata, premere il tasto sul pannello di comando od il tasto  sul telecomando per attivare la funzione **OSCILLAZIONE**.
5. Premere il tasto **OFF** per interrompere il funzionamento del ventilatore e tutte le spie di funzionamento si spengono.



#### **Tasti per il telecomando**

Il tasto  permette di accendere il prodotto. Tutti i tasti hanno lo stesso nome e funzioni di quelli presenti sul pannello di controllo.

NOTE: utilizzare 2 pezzi di batterie A +++.

## PRECAUZIONI BATTERIE

Le batterie non devono essere esposte a fonti di calore come fuoco, sole o simili fonti; Rimuovere le batterie se iniziano a scaldarsi oppure sapete di non utilizzare l'apparecchio per un lungo periodo;

- Le batterie devono essere installate in modo corretto nell'apposito vano batterie;
- Quando rimuovete le batterie perché a fine vita o danneggiate, smaltitele secondo le regolamentazioni nazionali vigenti e di seguito riportate.
- In caso di perdita di liquido della batteria, rimuovere tutte le batterie, evitando che il liquido fuoriuscito vada a contatto con la pelle o vestiti. Se il liquido dalla batteria viene a contatto con la pelle o indumenti, lavare la pelle con acqua immediatamente.

Prima di inserire nuove batterie, pulire accuratamente il vano batterie con un panno tovagliolo di carta, o di seguire le raccomandazioni del costruttore della batteria per la pulizia.

Attenzione. Pericolo di esplosione se la batteria viene sostituita con un tipo scorretto. Usare e sostituire solo batterie con la stessa dimensione e tipo

Un uso improprio delle batterie può causare perdite di liquido, surriscaldamento o esplosione. Tale liquido è corrosivo e può essere tossico. Può causare ustioni della pelle e degli occhi, ed è nocivo da ingerire.

Per ridurre il rischio di infortunio:

**Tenere le batterie fuori dalla portata dei bambini.**

Non riscaldare, aprire, forare, tagliare o gettare le batterie nel fuoco.

Non mischiare batterie vecchie e nuove o batterie di diverso tipo.

Non lasciare oggetti metallici che possono andare a contatto con i terminali della batteria e quindi possono riscaldarsi e/o provocare ustioni.

## PULIZIA E MANUTENZIONE

**Attenzione: prima di eseguire le normali operazioni di pulizia, togliere la spina dalla presa di corrente.**

1. Per la pulizia del corpo utilizzare un panno morbido, leggermente inumidito; non utilizzare prodotti abrasivi o corrosivi.
2. Non immergere nessuna parte del ventilatore in acqua o altro liquido: nel caso dovesse succedere non immergere la mano nel liquido ma per prima cosa togliere la spina dalla presa di corrente. Asciugare con cura l'apparecchio e verificare che tutte le parti elettriche siano asciutte: in caso di dubbio rivolgersi a personale professionalmente
3. E' indispensabile mantenere i fori di aerazione del motore liberi da polvere e lanugine
4. Per periodi lunghi di inutilizzo, è necessario riporre il ventilatore al riparo da

- polvere e umidità; consigliamo di utilizzare l'imballo originale.
5. Se si decide di non utilizzare più l'apparecchio, si raccomanda di renderlo inoperante tagliando il cavo di alimentazione (prima assicurarsi d'aver tolto la spina dalla presa di corrente), e di rendere innocue quelle parti che sono pericolose qualora utilizzate per gioco dai bambini.

## DATI TECNICI

Voltaggio: 220-240V~ 50Hz

Potenza assorbita: 45W

Informazioni tecniche			
Portata massima d'aria	F	43,92	m <sup>3</sup> /min
Potenza Assorbita del ventilatore	P	37,71	W
Valori di esercizio	SV	1,16	(m <sup>3</sup> /min)/W
Consumo elettrico in modo attesa	Psb	0,36	W
Livello di potenza sonora del ventilatore	Lwa	57,2	dB(A)
Velocità massima dell'aria	C	3,72	m/s
Norme di misura per il valore di esercizio	IEC 60879:1986 (corr.1992)		
Referente per ulteriori informazioni	Daniele Fontana		



**PEDESTAL FAN  
AIRZETA MILLEPALE  
Cod. TZAZML01**



---

**INSTRUCTION MANUAL**

**Please READ and RETAIN for future reference.**

## SAFETY WARNINGS

1. The appliance can be used by children aged from 8 years and above and persons with reduced physical, sensory or mental capability or lack of experience and knowledge if they have been given supervision or instruction concerning use of the appliance in a safe way and understand the hazards involved. Children shall not play with the appliance. Cleaning and user maintenance shall not be made by children without supervision.
2. After removing the packing materials, check the integrity of the appliance; if You are unsure, do not use it and ask for professional help. The packing materials ( plastic bags, polystyrene foams, nails, etc) must be kept out the reach of children because they are potential source of danger.
3. This appliance is intended for home use only, and it is suitable for domestic ventilation according to the methods shown in this manual. Any other use is considered inappropriate and therefore dangerous. The manufacturer cannot be held responsible for eventual damages caused by inappropriate, improper or irresponsible use and/or for repairs made to the product by unauthorised personnel.
4. Don't connect the fan to the power supply until the fan is fully assembled.
5. Before connecting the appliance check the electrical data shown in the rating label, correspond to the main supply electrical data.
6. Unplug the fan before any adjustment or cleaning procedures.
7. Never operate the fan if it has damaged or worn parts. It should be returned to the manufacturer ,its Service Agent or similar qualified person for repair.
8. Always use on a stable level surface.
9. Never immerse the product in water or other liquids.
10. Don't put any heavy object on power cable. Keep the cable far

from heat source. The cable could be damaged.

11. Do not spray anything inside the fan.
12. Do not use the fan near flammable materials or substances.
13. To reduce the risk of electric shock ,do not remove any screw from the product.
14. Do not insert fingers or other objects through the guards fan.
15. Do not children use or operate the fan.
16. If power cord is damaged, the appliance must not be used. It must be returned to the manufacturer, its Service agent or similar qualified person in order to avoid hazard.
17. Children should be supervised to ensure that they do not play with the appliance.
18. Do not pull the mains cable or the appliance itself when disconnecting the plug from the socket.
19. Do not let cord hang over edge of table, or touch hot surface.
20. Be sure that every part of the fan is correctly assembled following the instructions given in this manual. Incorrect assembly can be dangerous and be source of hazards for persons, animals and object. The supplier cannot be considered responsible in case of incorrect assembly of the product.
21. Never use the product for purposes different . This appliance is for Household use only.
22. Don't leave the product unattended when it is operating.
23. To avoid over heating, it is recommended to fully unwrap the power cable when the product is operating.
24. Do not use the appliance after a possible irregular working. In this case, switch it off and do not break it open
25. Unplug the appliance when not in use, before assembly or disassembly, and before cleaning the product.
26. Position the product to a reasonable distance from walls, doors, windows or any object that could cause an un-proper operation.
27. Do not touch the appliance with wet hands or feet or barefoot.

28. Do not expose the appliance to atmospheric agents such as rain, wind, snow, hail. Do not use outdoors.
29. Do not move the appliance when it is operating.
30. Don't unplug the product pulling the power cable or the product itself.
31. Don't pull the power cable to move the product.
32. Don't position the product just near the power outlet.
33. In general, the use adaptors multiple plugs and/or extensions is not recommended; if they are necessary, use only simple or multiple adaptors and extensions in accordance with the applicable Safety Standards
34. Always unplug the appliance before you assembling, disassembling, cleaning or adjusting any part of the product .
35. Never pull the power cable or the product itself to unplug the product from the socket.
36. Do not place the appliance near an open flame, cookers or any other heating appliance.
37. Keep the fan far away from curtains, or materials that could obstruct the air intake grille
38. Make sure that the power cable is not touching rough, hot or moving surfaces and not twisted or :-wrapped around the appliance.
39. Do not use the appliance with a timer or a programmer or with a system that can switch on the appliance automatically, to avoid risk of fire, since a fire risk exists if the heater is covered or positioned incorrectly.
40. Do not leave the device exposed to the weather (sun, rain, etc.).
41. The power socket must be easy to reach so the plug can be removed quickly in case of emergency.
42. Position the appliance on a horizontal, flat surface or table; do not stand on a inclined plane (the appliance could fall down).



## PARTS NAME

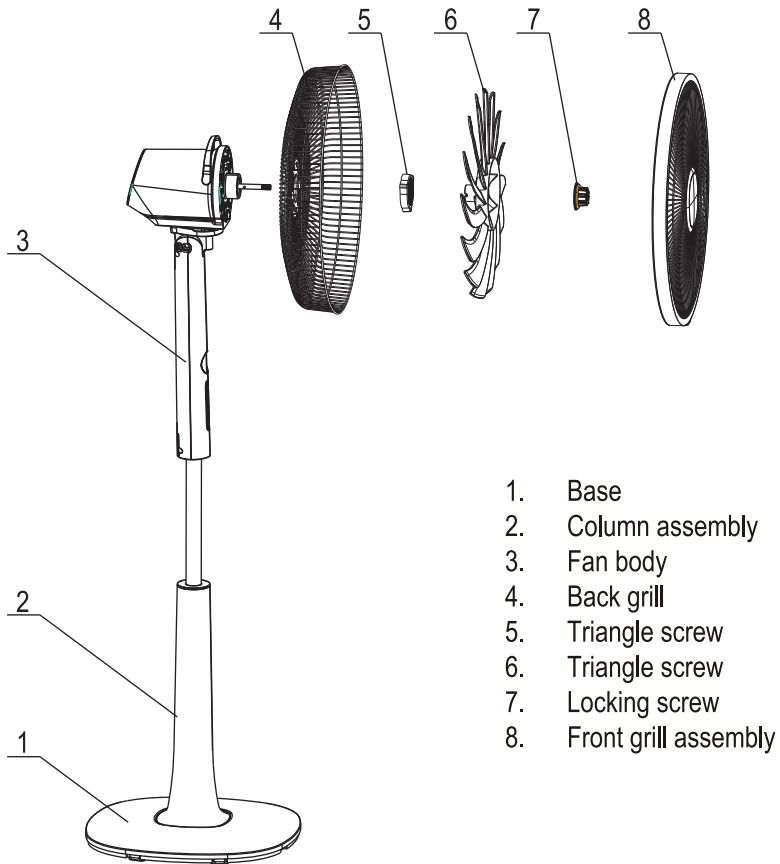

## ASSEMBLY

The fan is packaged with its foundation and/or other parts unattached. You must attach them before operating the fan.

**WARNING:** Never operate without its foundation and/or other parts attached. Do operate the fan only in upright position; any other position could create a hazardous situation.

Assemble sequence of the foundation and other parts as follow:

1. Unpack the fan and remove all the parts from the package.
2. Use the locking plate to tighten between column components and base components. (See Figure 1)
3. Adjust the lift pole to a desired length, and then lock it with the locking nut for lifting. (See Figure 2)
4. Loosen the locking nut for switch case and insert the lift pole into the hole located on the bottom of the switch case in place, then fasten the locking nut back tightly. (See Figure 3)

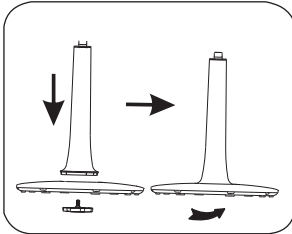

Figure 1

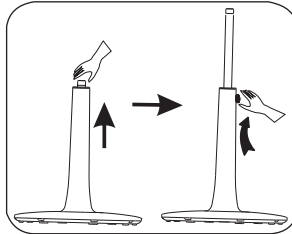

Figure 2

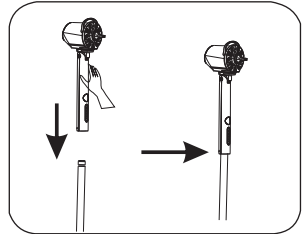

Figure 3

5. Take off the motor shaft cover from the fan head, and revolve the triangle screw off, then take off the fan tie on the back grill, and let three columns into the three holes in place fully, and finally tighten the triangle screw counterclockwise. (See Figure 4)

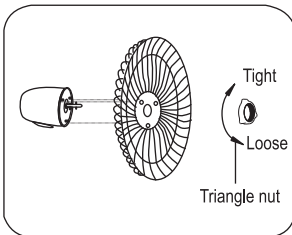

Figure 4

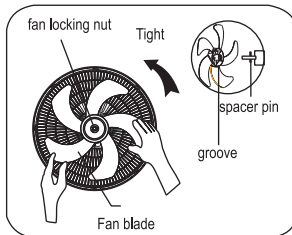

Figure 5

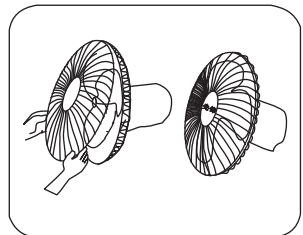

Figure 6





6. Let the notch on the back of the big fan blade stuck in the stopper pin of the motor shaft, and then tighten the small fan blade counterclockwise. (See Figure 5)
7. To attach the front grill to the back grill, you should use the grill ring carefully to hold them together and fasten the grill ring with the screw provided. (See Figure 6)

## INSTRUCTION FOR USE

Before using the fan make sure that it is on a flat and stable surface.

Damage may occur if it is placed on an incline or decline.

Set all the switches to **OFF** position, then insert the plug directly into a standard AC socket-outlet. Be sure plug fits tightly into outlet.

1. Press the button  to start the fan. And press button  on remote control and on fan body to increase the fan speed. Total 4 speed. The fan speed selecting can be circulated and the speed pilot lamp will be on during the fan operating.
2. Press the button **MODE** on fan body or button  on remote control to choose your desired wind mode as per the following sequence: normal wind, nature wind, sleeping wind, normal wind.  
The wind mode selecting can be circulated and the wind mode pilot lamp will be on during the fan operating.
3. Set the time by pressing the **TIMER** button on fan body or  on remote control to select a desired timing level, the range is between 1-8 hours. The pilot light corresponding to the selected timing level will be illuminated.

### Timer ON Feature:

While the unit is in standby mode press the timer button once and the display will show up the selected time in hours. Press the same timer button to select the desired time after which you want the fan to start, the time can be selected from 1 to 8 hrs. The fan will start to operate once the selected time is elapsed.

### Timer OFF Feature:

While the fan is operating press the timer button and the timer **OFF** indicator will illuminate and the display will show up the selected time in hours.

Press the timer button to select the desired time after which you want the fan to stop, the time can be selected from 1 to 8hrs. Once the selected time is reached the fan will turn itself off and will remain in standby mode

4. If you want to enlarge blast area in your room, press **OSC** on fan body or  on remote control to let it shake head (just left and right)  
Press the button **OFF** To turn off the fan, and all the pilot lights will be go out.



## Button on the remote control

The Remote Control Power button is labeled as such. All the functions performed with the Remote Control work identically to the Manual Controls.

NOTES: Use 2pcs size of A+++ batteries.

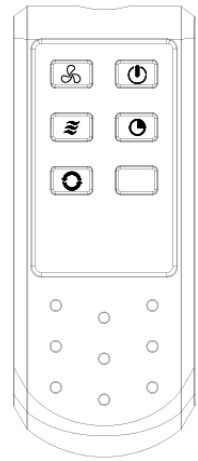

## BATTERY PRECAUTIONS

### Battery replacement:

Push the small locking tab to one side and pull out the battery compartment. Remove the battery and insert a new one, making sure to match the polarity marking on the compartment. Slide the battery compartment back into the remote control.

- Do not open batteries or short-circuit them.
- Do not mix different types of batteries. Due to increased risk of leakage, empty batteries should be removed. The batteries should also be removed from the remote control if it is not being used for long periods.
- Only dispose of batteries when they are fully discharged.
- Never throw batteries into a fire or subject batteries to high temperatures
- Used batteries should not be disposed of in household waste. Dispose of them in accordance with statutory.

## MAINTENANCE AND CLEANING

**Attention: before normal cleaning, remove the plug from the socket.**

1. Clean the body with soft, slightly damp, cloth; do not use abrasive or corrosive products.
2. Do not immerse any part of the fan in water or other liquid: if this should happen, do not put your hand in the liquid, but first remove the plug from the socket.

Carefully dry the appliance and make sure that all the electrical parts are dry: in the case of doubt, ask for professionally qualified help.

3. It is essential that the motor's air holes be kept from dust and lint.
4. If the fan will not be used for long periods, it must be protected from dust and humidity; we recommend storing it in its original packaging.
5. Should you decide not to use the appliance any more, we recommend making it inoperative by cutting the power cord (after making sure you have disconnected the plug from the socket) and make dangerous parts harmless if children are allowed to play with them.

## SPECIFICATION

PRODUCT: PEDESTAL FAN

MODEL: TZAZML01

POWER: 45W

VOLTAGE: 220-240V~ 50Hz

Information requirements			
Maximum air flow	F	43,92	m <sup>3</sup> /min
Fan power input	P	37,71	W
Service value	SV	1,16	(m <sup>3</sup> /min)/W
Standby power consumption	Psb	0,36	W
Fan sound power level	Lwa	57,2	dB(A)
Maximum air velocity	C	3,72	m/s
Measuring standard of service value	IEC 60879:1986 (corr.1992)		
Contact details for obtaining more information	Daniele Fontana		

## INFORMAZIONE AGLI UTENTI

**Ai sensi del decreto legislativo 14 marzo 2014, n.49 "Attuazione della direttiva 2012/19/UE sui rifiuti di apparecchiature elettriche ed elettroniche (RAEE)".**



1. Il simbolo del cassonetto barrato sull'apparecchiatura indica che il prodotto alla fine della propria vita deve essere raccolto separatamente dagli altri rifiuti.
2. L'utente dovrà, pertanto, conferire l'apparecchiatura giunta a fine vita agli idonei centri di raccolta differenziata dei rifiuti elettronici ed elettrotecnici, oppure riconsegnarla al rivenditore al momento dell'acquisto di una nuova apparecchiatura di tipo equivalente, in ragione di uno a uno.
3. L'adeguata raccolta differenziata per l'avvio successivo dell'apparecchiatura dismessa al riciclaggio, al trattamento e allo smaltimento ambientalmente compatibile contribuisce ad evitare possibili effetti negativi sull'ambiente e sulla salute e favorisce il riciclo dei materiali di cui è composta l'apparecchiatura.
4. Lo smaltimento abusivo del prodotto da parte dell'utente comporta l'applicazione delle sanzioni amministrative previste dalla normativa vigente.

Lange Distribution S.r.l. si riserva il diritto di apportare modifiche estetiche e/o tecniche senza preavviso al fine di migliorare i propri prodotti.

Termozeta is an international trademark. Copyright © 1995. All rights reserved.

Lange Distribution S.r.l. - Via Treviso, 35-20127 Milano-Italy

## DISPOSAL

### Used electric household devices

1. If you do not want to use your electrical appliance any longer, return it free of charge to a recycling depot for used electric appliances.
2. Used electric devices do not belong in the household garbage (see symbol).

### Further disposal instructions

1. Return the electrical appliance in such a condition that its later re-use or recycling is not adversely affected. Batteries must be removed in advance and the destruction of parts which contain fluids must be avoided.
2. Electrical appliances can contain harmful substances. Improper handling or damage to the appliance can lead to health problems or water or ground contamination, when the appliance is recycled later.



Lange Distribution S.r.l. reserves the right to introduce technical and/or aesthetic changes to its products intended to improve performances.  
Termozeta is an international trademark. Copyright © 1995. All rights reserved.  
Lange Distribution S.r.l. - Via Treviso, 35-20127 Milano-Italy

Importato da Lange Distribution S.r.l.  
Via Treviso, 35  
20127, Milano  
Tel: +39 02.28506-1  
Prodotto in Cina





