

TERMOZETA®

CONDIZIONATORE PORTATILE

AIRZETA CLIMA

cod. TAZC1



MANUALE D'ISTRUZIONI

Vi ringraziamo per la preferenza accordata avendo scelto un prodotto Lange distribution.

Vi preghiamo di leggere attentamente le informazioni contenute in questo manuale, in quanto Vi aiuteranno a sfruttare al meglio le caratteristiche di questo prodotto.

Il presente libretto è parte integrante dell'apparecchio e deve essere letto attentamente prima dell'utilizzo perché fornisce importanti indicazioni riguardanti la sicurezza di installazione, d'uso e di manutenzione. Conservare quindi con cura

Cordialmente
Lange Distribution s.r.l.

Leggere attentamente questo manuale d'istruzioni poichè all'interno vi sono importanti informazioni sulla sicurezza, l'uso e la manutenzione dell'elettrodomestico. Conservare il manuale per consultazioni future.

AVVERTENZE GENERALI

1. Questo apparecchio può essere utilizzato da bambini dagli 8 anni in su e da persone con ridotte capacità fisiche, sensoriali o mentali o con mancanza di esperienza o conoscenza se a loro è stata assicurata un'adeguata sorveglianza oppure se hanno ricevuto istruzioni circa l'uso in sicurezza dell'apparecchio e hanno compreso i pericoli correlati. I bambini non devono giocare con l'apparecchio. Le operazioni di pulizia e di manutenzione non devono essere effettuate da bambini a meno che non abbiano più di 8 anni e siano sorvegliati. Mantenere l'apparecchio e il suo cavo fuori dalla portata dei bambini con meno di 8 anni.
2. Tenere gli elementi dell'imballaggio (buste di plastica, gommapiuma, viti) lontani dalla portata dei bambini o di persone con capacità fisiche o mentali ridotte, poichè ciò potrebbe compromettere la loro incolumità.
3. Prima di collegare l'apparecchio, accertateVi che i dati di targa siano rispondenti a quelli della rete di distribuzione. In caso di incompatibilità tra la presa e la spina dell'apparecchio fate sostituire la spina con altra di tipo adatto da personale professionalmente qualificato.
4. Questo prodotto è stato concepito per l'esclusivo uso domestico.
5. Eseguire l'installazione elettrica in conformità alle Vigenti Norme di sicurezza elettrica.
6. Scollegare dalla presa di corrente prima di spostare l'unità oppure prima di intraprendere un nuovo ciclo di pulizia.
7. Non immergere mai l'unità in acqua. Evitare il contatto diretto con qualsiasi liquido.
8. Non posizionare l'unità accanto ad elettrodomestici che erogano calore, oppure vicino a fiamme libere o ad oggetti infiammabili o pericolosi.
9. Non inserire mai dita o altri oggetti all'interno delle fessure delle

prese d'aria.

10. Non posizionarsi di fronte all'unità mentre è in uso.
11. Non avviare o spegnere l'apparecchio inserendo o staccando la spina di alimentazione elettrica
12. Non lasciare oggetti posizionati sopra l'apparecchio
13. Non salire sull'apparecchio. Non coprirlo.
14. Mantenere sempre il prodotto in posizione eretta, non adagiarlo sul fianco.
15. Non inserire alcun oggetto all'interno del prodotto.
16. Al termine dell'utilizzo scollegare il prodotto dall'alimentazione elettrica.
17. Non effettuare operazioni di pulizia dell'apparecchio senza averlo prima spento, staccato la spina o disinserito l'interruttore dedicato.
18. Non bere l'acqua di condensa
19. Nel caso si avverta odore di bruciato o si veda del fumo fuoriuscire dall'apparecchio, togliere l'alimentazione elettrica, aprire le finestre ed avvisare l'assistenza tecnica.
20. Assicurare sufficiente aerazione nella stanza in cui + installato l'apparecchio se è presente anche un apparecchio di combustione.
21. Se il cavo di alimentazione è danneggiato, esso deve essere sostituito dal costruttore o dal suo Servizio di Assistenza Tecnica, o comunque da personale specializzato.
22. Non utilizzare insetticidi, solventi o detersivi aggressivi per la pulizia dell'apparecchio
23. Non utilizzare l'apparecchio per scopi diversi da quello per cui stato progettato, cioè come deumidificatore per uso esclusivamente domestico. Ogni altro uso è da considerarsi improprio.
24. Non installare nelle vicinanze di bagni, docce o piscine
25. Utilizzare solo all'interno, l'apparecchio non deve essere utilizzato all'esterno.
26. Non utilizzare prolunghes per alimentare il prodotto.
27. Non utilizzare l'apparecchio su superfici inclinate o instabili

28. Non utilizzare in luoghi ove siano presenti sostanze infiammabili o potenzialmente esplosive o in presenza di vapori corrosivi o sostanze pericolose,
29. Non fare entrare acqua nella griglia superiore. Non ostacolare il flusso dell'aria.
30. Prima di rimuovere l'apparecchio assicurarsi che la tanica raccolta condensa sia vuota.
31. E' necessario espellere l'acqua accumulata all'interno del contenitore una volta riempito.
32. Non utilizzare il deumidificatore in ambienti troppo piccoli, potrebbe essere pericoloso.
33. Installare il tubo di drenaggio in modo tale che l'acqua condensata possa essere espulsa all'interno del contenitore senza problemi e/o ostruzioni.
34. Se il cavo di alimentazione dovesse risultare danneggiato, contattare un centro assistenza qualificato per la riparazione e/o sostituzione.
35. Non danneggiare/modificare/riscaldare il cavo di alimentazione nè appoggiare su di esso oggetti pesanti
36. L'unità deve essere posizionata in modo che la presa sia accessibile.
37. Si prega di tenere una distanza di 20 cm tra l'unità e la parete o altri oggetti per garantire la circolazione dell'aria.
38. Il prodotto deve essere installata in conformità con le normative locali vigenti.
39. Il prodotto è concepito per un solo per uso interno.
40. Questo apparecchio non è destinato all'uso da parte di persone con ridotte capacità fisiche sensoriali o mentali, o mancanza di esperienza e conoscenza, a meno che non siano controllati o istruiti all'uso dell'apparecchio da una persona responsabile della loro sicurezza.
41. I bambini devono essere sorvegliati per assicurarsi che non

giochino con l'apparecchio.

42. Non riparare il prodotto da soli. Non aprire l'apparecchio Per ogni problematica, contattare un centro assistenza qualificato.
43. Il prodotto non deve essere utilizzata in lavanderia.
44. Non utilizzare in caso di evidenti anomalie nel funzionamento.
45. Se il cavo di alimentazione è danneggiato, esso deve essere sostituito dal costruttore o dal suo servizio assistenza tecnica o comunque da una persona con qualifica simile, in modo da prevenire ogni rischio.
46. Prima di procedere alla manutenzione e pulizia disconnettere l'apparecchio dall'alimentazione.
47. Nel caso in cui si verificassero situazioni anomale spegnere immediatamente l'apparecchio e contattare il rivenditore o il servizio di assistenza.
48. Non utilizzare prese di corrente volanti oppure cavi danneggiati.
49. Quando si stacca la spina tenerla saldamente per evitare shock elettrico, corto circuito o incendio
50. E' assolutamente vietato smontare o riparare l'apparecchio per pericolo di shock elettrico; se necessario rivolgersi al rivenditore o centro assistenza.
51. Non usare l'apparecchio nelle vicinanze di una vasca da bagno, doccia, piscina.
52. Non inserire oggetti nelle fessure dell'apparecchio
53. Prima di collegare l'apparecchio alla rete elettrica accertarsi che la tensione sia corretta secondo quanto riportato sulla targa del prodotto e che l'impianto sia conforme alle norme vigenti
54. Pericolo di lesioni: non usare il prodotto per scopi diversi da quelli per cui è stato costruito. Non fare uso errato dell'apparecchio
55. Non tirare il cavo di alimentazione per spostare il prodotto.
56. Non lasciare il prodotto incustodito quando collegato all'alimentazione elettrica.
57. Al termine dell'utilizzo scollegare il prodotto dall'aliementazione

elettrica.

58. Questo apparecchio non è destinato ad essere utilizzato da persone (bambini compresi) con capacità fisiche, sensoriali o mentali ridotte, oppure con mancanza di esperienza e conoscenza, a meno che non siano controllati o istruiti all'uso dell'apparecchio da una persona responsabile della loro sicurezza.
59. Non utilizzare il prodotto nelle seguenti condizioni:
60. Vicino a sorgenti di calore;
61. In aree dove olii o altri composti possono cadere o schizzare;
62. In prossimità di bagni, docce o piscine
63. In aree esposte direttamente alla luce solare;
64. Questo apparecchio contiene gas fluorurati a effetto serra contemplati dal protocollo di Kyoto. Le operazioni di manutenzione e smaltimento devono essere eseguite da personale qualificato.
65. L' R410a (GWP=2087,5) è un refrigerante che rispetta le Normative europee sull'ecologia, tuttavia il circuito refrigerante del prodotto non deve essere perforato. Alla fine della sua vita utile , consegnate il condizionatore presso gli appositi centri di raccolta.

DESCRIZIONE DELLE PARTI

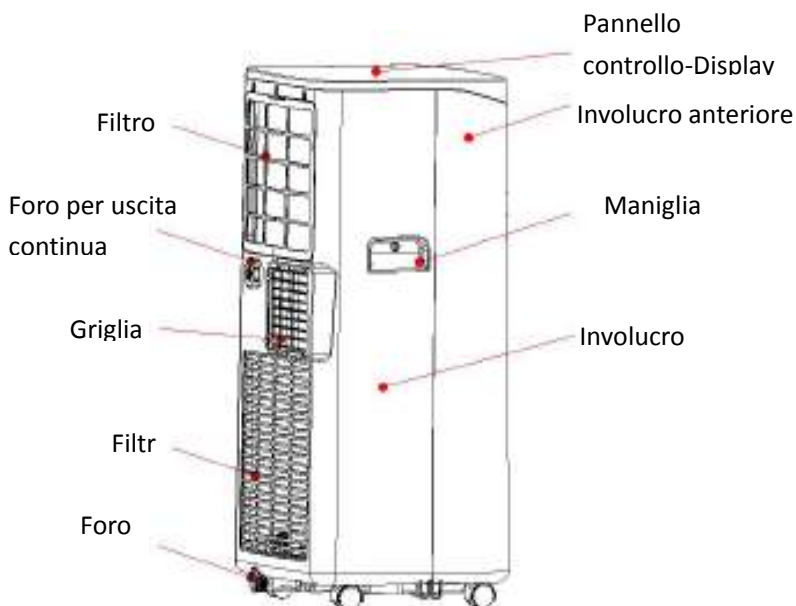
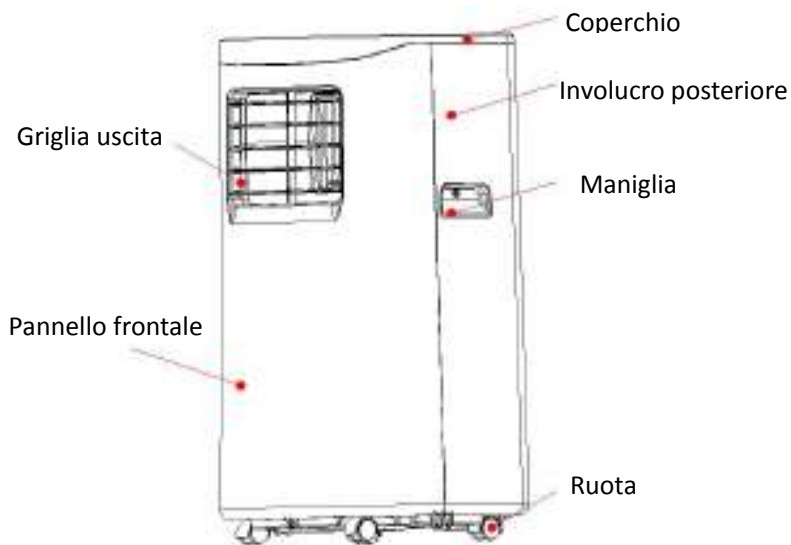

Assieme tubo
esplulsione aria

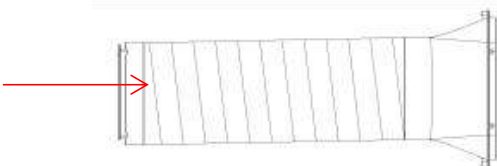

Assieme kit finestra



INSTALLAZIONE

Attenzione: Prima di mettere in funzione il prodotto, mantenerlo in posizione verticale per almeno due ore.

Il prodotto può essere spostato facilmente nella stanza. Nel muoverlo, assicurarsi che rimanga in posizione verticale e che sia posizionato su una superficie stabile e piatta.

Non usare in bagno, vicino all'acqua od in ambienti umidi.

1. Montare il tubo di espulsione dell'aria (fig.1): avvitare l'esternità del tubo sul pannello posteriore del prodotto.

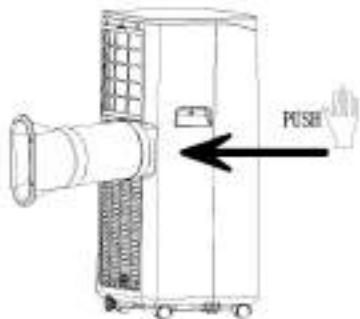

Fig.1

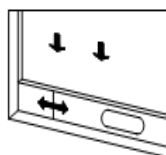

Fig.2

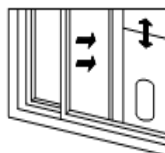

Fig.3

2. Montaggio del kit finestra

A) Aprire leggermente la finestra e posizionare il kit finestra orizzontalmente o verticalmente come mostrato in Fig 2 e Fig3.

B) Allargare il distanziale in modo da coprire l'intera apertura della finestra.

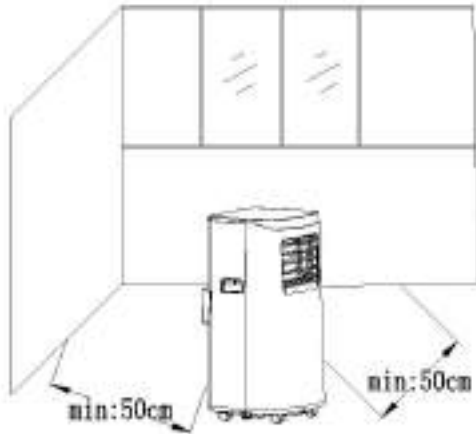

Fig.4

3. Installare il condizionatore

A) Posizionare il prodotto con installato il tubo di espulsione dell'aria in prossimità della finestra facendo attenzione di mantenere una distanza fra il prodotto e le pareti o altri oggetti di almeno 50cm (Fig-4)

B) Allungare il tubo di espulsione dell'aria e collegarlo alla flangia del distanziale del kit finestra come mostrato in Fig.5 e Fig.6

Nota: Il tubo non deve essere distorto o piegato (limite 45°)

Assicurarsi che il tubo di espulsione dell'aria non sia bloccato.



Fig.5



Fig.6

Nota

La lunghezza del tubo di espulsione dell'aria varia da 280mm a 1500mm. Non usare tubi diversi da quello in dotazione. Il tubo non deve essere ostruito, ciò può causare surriscaldamento.

MODALITA' DI UTILIZZO

Pannello di controllo

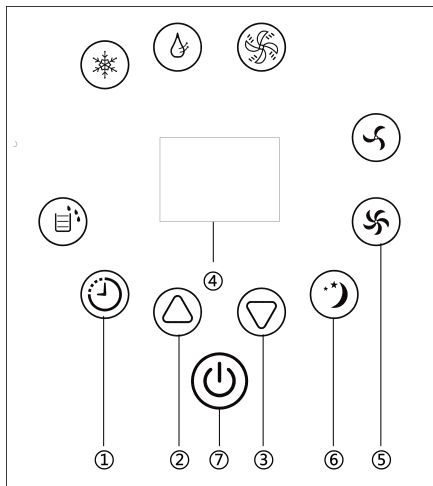

1. Tasto Timer
2. Tasto di selezione valore maggiore
3. Tasto selezione valore minore
4. Display
5. Tasto velocità ventola
6. Tasto selezione modalità
7. Tasto accensione/spengimento

1. Quando il prodotto viene alimentato la prima volta, si udirà un suono e il prodotto entrerà in modalità standby.
2. **Tasto accensione/spengimento:** premere questo tasto per spegnere od accendere il condizionatore.
3. **Tasto modalità:** Quando il prodotto è alimentato premere questo tasto per selezionare le modalità raffreddamento ventilazione deumidificazione.
4. **Tasti valori maggiore od inferiore:** premere questi tasti per cambiare i valori di temperature o del timer come segue:

Per selezionare la temperature, premere questi tasti per determinare la temperature desiderate. (non selezionabili in modalità ventilazione o deumidificazione)

Per selezionare il tempo di funzionamento del timer, premere questi tasti per determinare il tempo desiderato.

5. **Tasto velocità ventola:**

Im modalità raffreddamento e ventilazione, premere questo tasto per selezionare una velocità bassa, media o alta della ventola.

In modo deumidificazione, la pressione di questo tasto non ha effetto, e la ventola funzionerà in bassa velocità.

6. **Tasto timer:**

Quando il prodotto è alimentato la pressione di questo tasto permetterà di selezionare il tempo del timer. Premere il tasto quando il corrispondente simbolo lampeggia e determinare il tempo desiderato utilizzando il tasti “maggiore” o “minore”.

Il tempo può variare da 1 a 24 ore con intervalli di 1ora.





7. **Modalità sleep**

In modalità raffreddamento, premere il tasto “valore maggiore” ed il tasto “Ventilazione”. Il prodotto funzionerà in modo economico e silenzioso.



Nota: Non è possibile attivare la modalità sleep in modalità deumidificazione o ventilazione.

USO DEL TELECOMANDO

Instructions of key operation of the high-quality remote control are as follows:

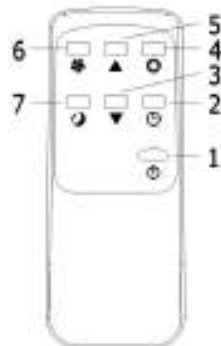
1. Tasto  ccensione/spegnimento.
2. Tasto  per regolare il tempo.
3. Tasto  per selezionare un valore minore di temperatura e tempo.
4. Tasto  per selezionare raffreddamento, ventilazione o deumidificazione



5. Tasto  per selezionare un valore maggiore di temperatura e tempo.
6. Tasto  per selezionare la velocità di ventilazione fra bassa, media ed alta.
7. Tasto  per selezionare la modalità “ SLEEP”

PROTEZIONI

Funzione di protezione dal ghiaccio

In raffreddamento, deumidificazione od in modalità SLEEP, se la temperature dell'aria all'interno del tubo di espulsione è troppo bassa, la macchina entrerà automaticamene in protezione. Quando la temperature si alza al di sopra di un determinare valore, essa tornerà utomaticamente a funzionare nuovamente.

Funzione di protezione dalla fuoriuscita di acqua.

Quando l'acqua nel recipient raggiunge un livello di guardia, la macchina emetterà un suono di allarme, ed l'indicatore “FULL” inizierà a lampeggiare. Aquesto punto è necessario scaricare l'acqua in uno scarico dell'acqua od in una tanica.(vedere Istruzioni per lo scarico alla fine di questo paragrafo). Dopo che l'acqua è stata evacuate la macchina ritornerà al funzionamento di prima.

Funzione di protezione del compressore

Per aumentare la vta del compressore, esso si riavvierà con 3 minuti di ritardo dopo che è stato spento.

ISTRUZIONI PER LO SCARICO ACQUA

Scarico manuale

- 1) Quandi la macchina si ferma poichè il serbatoio è pieno, spegnere il prodotto e scolgarlo dalla alimentazione elettrica.

Nota: Muovere il prodotto con cura ed attenzione per non far uscire l'acqua dal recipiente.

- 2) Mettere una tanica sotto il foro di uscita laterale posto dietro il prodotto

3) Svitare il coperchio dello scarico, togliere il tappo. L'acqua inizia automaticamente a scaricarsi nella tanica predisposta

Note:

1. Durante lo scarico il corpo del prodotto può essere leggermente inclinato
2. Se la tanica non è in grado di contenere tutta l'acqua , fermare il deflusso di acqua con il tappo dello scarico, in modo da prevenire la fuoriuscita di acqua.
3. Quando l'acqua è stata scaricata, chiudere il foro di scarico con il tappo e riavvitare il coperchio.

Nota: Riaccendere la macchina per evitare che l'acqua di condensa possa fuoriuscire.



Scarico continuo (Optional) (solo in modo raffreddamento e deumidificazione)

- 1) Svitare il coperchio e togliere il tappo dello scarico.
- 2) Montare il tubo sul foro di uscita dell'acqua
- 3) Scaricare l'acqua nella tanica predisposta.



PULIZIA E MANUTENZIONE

Pulizia: prima di ogni operazione di manutenzione e pulizia disconnettere il prodotto dalla alimentazione elettrica.

1. Pulizia delle superfici

Pulire il rivestimento della macchina con un panno umido e morbido. Non utilizzare prodotti chimici, come benzene, alcol, gasolio, ecc. Le superfici potrebbero danneggiarsi e anche l'intero prodotto.

2. Pulizia del filtro

Se il filtro è intasato di polvere, l'efficienza del condizionatore risulta ridotta. Fare in modo di mantenere pulito il filtro ogni due settimane.

2.1: Pulizia del filtro superiore EVA

- 1) Rimuovere i fermi per il filtro manualmente. Svitare le 4 viti di fissaggio (vedere FIG)
- 2) Immergere il filtro EVA in acqua calda con detergente neutro (circa 40°C) e lasciarlo asciugare

Viti fissaggio filtro



CONSERVAZIONE DEL PRODOTTO

1. Scaricare la macchina dall'acqua.
2. Accendere il prodotto. Selezionare il modo di ventilazione bassa in modo da asciugare il tubo di scarico e scongiurare l'insorgenza di muffe.
3. Spegnerne la macchina, scollegarla dalla alimentazione ed avvolgere il cavo nell'apposita sede. Rimettere il tappo e il coperchio dello scarico..
4. Togliere il tubo di espulsione e conservarlo con cura.
5. Ricoprire il prodotto con un sacco di plastic. Riporlo in un luogo asciutto , tenerlo lontano dalla portata dei bambini e lontano dalla polvere.
6. Rimuovere le batterie dal telecomando e conservarle con cura.

RISOLUZIONE DEI PROBLEMI

Non riparare o smontare il prodotto. Per ogni evenienza o malfunzionamento rivolgersi al Centro Assistenza autorizzato.

Problema	Possibile motivo	Soluzione
Il condizionatore non funziona	Non c'è elettricità	Accendere il prodotto e assicurarsi che la spina sia inserita correttamente nella presa.
	L'indicatore di livello mostra "FL".	Scaricare l'acqua dal prodotto
	La temperature ambiente è troppo bassa o alta.	L'intervallo di temperatura di funzionamento raccomandata per il prodotto è 7-35 °C
	Im modo raffreddamento la temperatura della stanza è più bassa della temperatura impostata;	Cambiare la temperature impostata.

	In modo deumidificazione , la temperature ambiente è bassa	Posizionare il prodotto in una stanza con una temperature ambiente superior a 17°C.
Il raffreddamento non è efficiente	Sole diretto sulla macchina	Spostare il prodotto od oscurare I raggi solari
	Porte e finestra aperte. L'ambiente è pieno di persone. Ci sono fonti di calore.	Chiudere porte e finestre ed aggiungere fonti di condizionamento
	Il filtro è sporco	Pulire o sostituire il filtro
	L'uscita o l'ingresso dell'aria sono ostruiti	Rimuovere le ostruzioni
Eccessiva rumorosità	Il prodotto non è posizionato su una superficie piana e stabile	Posizionare il prodotto su una superficie piana stabile e dura.
Il compressore non funziona	E' intervenuta la protezione termica del compressore	Aspettare tre minuti in modo che la temperatura si abbassi e far ripartire il condizionatore.
Il telecomando non funziona	La distanza fra telecomando e prodotto è eccessiva	Utilizzare il telecomando vicino al prodotto e direzionarlo verso il ricevitore
	Il telecomando non è allineato con il ricevitore	
	Le batterie sono scariche	Cambiare le batterie
Errore 'E1'.	La temperature del tubo dell'aria è anormale	Controllare il sensore di temperature del tubo dell'aria ed il circuito elettrico
Errore 'E2'	La temperature nell'ambiente è anormale	Controllare il sensore si temperatura ambiente ed il circuito elettrico..

		CONDIZIONATORE PORTATILE D'ARIA
		SCHEDA PRODOTTO
Tipo		CONDIZIONATORE PORTATILE D'ARIA
Modello		TZAZC1
Livello di potenza sonora in condizioni nominali standard	[dB(A)]	65
Tipo di refrigerante		R410A
Potenziale di Riscaldamento globale(GWP) *		2088
EER		2,6
Classe di efficienza energetica in raffreddamento		A
Consumo energetico orario in raffreddamento**	kWh/60min	0,8
Condizioni nominali standard in raffreddamento (Prated)***	kW	2,1

** Il consumo energetico orario, basato su risultati di prove standard. Il consumo effettivo di energia dipende dalle modalità di utilizzo dell'apparecchio e dal luogo dove è installato.

* La perdita di refrigerante contribuisce al cambiamento climatico. In caso di rilascio nell'atmosfera, i refrigeranti con un potenziale di riscaldamento globale (GWP) più basso contribuiscono in misura minore al riscaldamento globale rispetto a quelli con un GWP più elevato. Questo apparecchio contiene un fluido refrigerante con un GWP di 2088.

Se un Kg di questo fluido refrigerante fosse rilasciato nell'atmosfera, quindi, l'impatto sul riscaldamento globale sarebbe 2088 volte più elevato rispetto ad un Kg di CO₂ per un periodo di 100 anni. In nessun caso l'utente deve cercare di intervenire sul circuito.

refrigerante o di disassemblare il prodotto. In caso di necessità occorre sempre rivolgersi a personale qualificato.

*** Condizioni nominali standard: raffreddamento- esterno 35°C DB/24°C WB -interno 35°C DB/24°C WB; condizioni normali standard: riscaldamento esterno 20°C DB/12°C WB- interno 20°C DB/12°C WB.



PORTABLE AIR CONDITIONER

AIRZETA CLIMA

cod. TZAZC1



INSTRUCTION MANUAL

Please READ and RETAIN for future reference.

SAFETY WARNINGS

1. The air conditioning is only suitable for indoor use, and is not suitable for other applications.
2. Follow local grid interconnection rules while installing the air conditioning and ensure that it is properly grounded. If you have any question on electrical installation, follow the instructions of the manufacturer, and if necessary, ask a professional electrician to install it.
3. Place the machine in a flat and dry place and keep a distance of above 50cm between the machine and the surrounding objects or walls.
4. After the air conditioning is installed, ensure that the power plug is intact and firmly plugged into the power outlet, and place the power cord orderly to prevent someone from being tripped or pulling out the plug.
5. Do not put any object into the air inlet and outlet of the air conditioning. Keep the air inlet and outlet free from obstructions.
6. When drainage pipes are installed, ensure that the drainage pipes are properly connected, and are not distorted or bended.
7. While adjusting the upper and lower wind-guide strips of the air outlet, pluck it with hands gently to avoid damaging wind-guide strips.
8. When moving the machine, make sure that it is in an upright position.
9. The machine should stay away from gasoline, flammable gas, stoves and other heat sources.
10. Don't disassemble, overhaul and modify the machine arbitrarily, otherwise it will cause a machine malfunction or even bring harm to persons and properties. To avoid danger, if a machine failure occurs, ask the manufacturer or professionals to repair it.
11. Do not install and use the air conditioning in the bathroom or other

humid environments.

12. Do not pull the plug to turn off the machine.
13. Do not place cups or other objects on the body to prevent water or other liquids from spilling into the air conditioning.
14. Do not use insecticide sprays or other flammable substances near the air conditioning.
15. Do not wipe or wash the air conditioning with chemical solvents such as gasoline and alcohol. When you need to clean the air conditioning, you must disconnect the power supply, and clean it with a half-wet soft cloth. If the machine is really dirty, scrub with a mild detergent.
16. The appliance can be used by children aged from 8 years and above and persons with reduced physical, sensory or mental capabilities if they have been given supervision or instruction concerning use of the appliance in a safe way and understand the hazards involved. Children shall not play with the appliance. Cleaning and maintenance shall not be made by children without supervision.

FEATURES AND COMPONENTS

1. Features

New look, compact structure, streamlined machine, aristocratic atmosphere.

With cooling, dehumidification and fan function, Continuous Water Drainage Functions.

LED displays the control panel. The machine is beautiful and elegant. High-quality remote control is equipped to facilitate operation. It adopts a user-friendly remote control design.

Outdoor interface is set high to facilitate assembly and keep the smooth flow of the heat pipe.

Air filtration capability.

Timing switch function,

Protection function of automatically restarting the compressor after three minutes, a variety of other protection functions.

LIST OF COMPONENTS

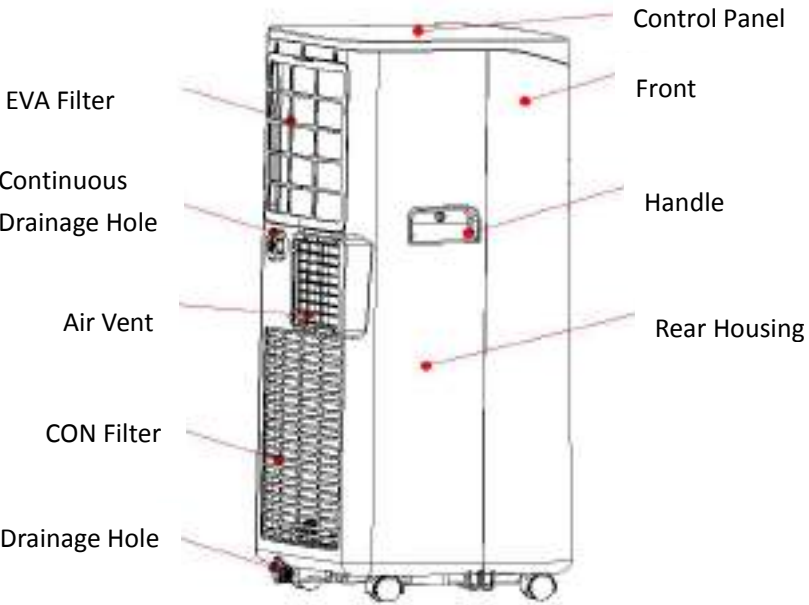
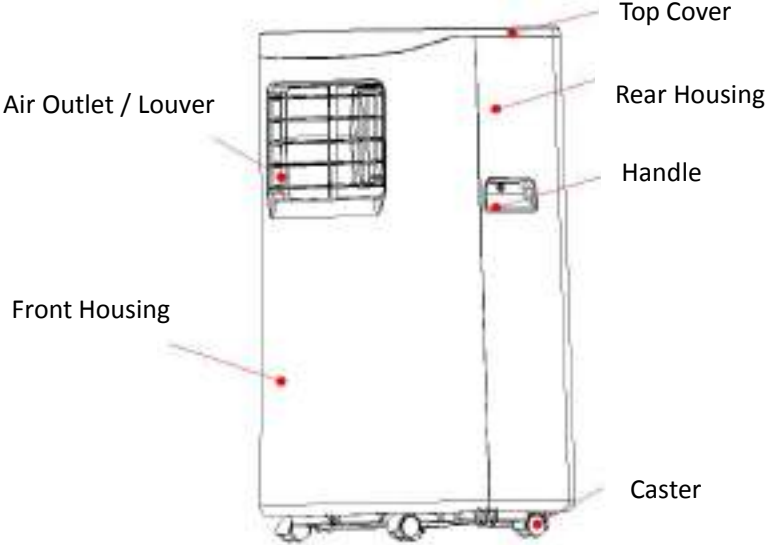

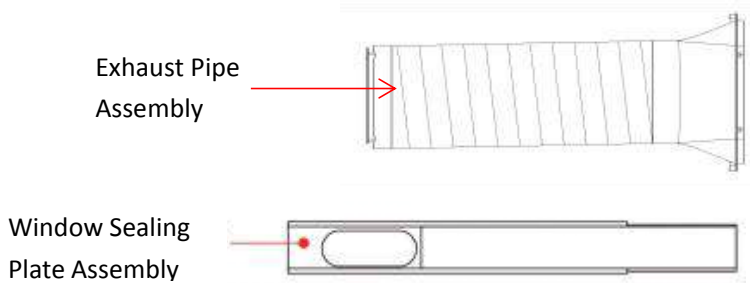

INSTALLATION

Warning: before using the mobile air conditioning, keep it upright for at least two hours.

The air conditioning can be easily moved in the room. In the moving process, ensure that the air conditioning is in the upright position and the air conditioning should be placed on a flat surface. Do not install and use the air conditioning in the bathroom or other humid environments.

1.1 Install the heat pipe assembly (as shown in Fig.1): screw the heat pipe assembly (exhaust fitting end) into the exhaust port on the rear panel.

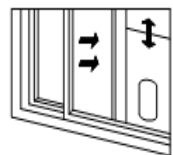
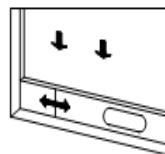
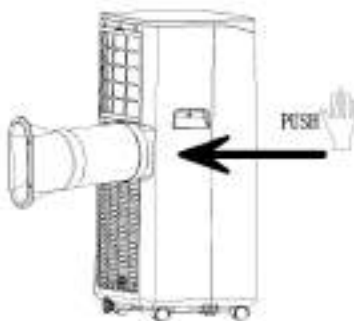

1.2 Install the window sealing plate assembly

1) Half open the window, and mount the window sealing plate assembly to the window (as shown in Fig.2 and Fig.3); the assembly can be placed in horizontal and vertical direction.

2) Pull various components of the window sealing plate assembly open, adjust their opening distance to bring both ends of the assembly into contact with the window frame, and fix various components of the assembly.

1.3 Install the product

1) Move the machine with installed heat pipe and fittings before the window, and the distance between the body and walls or other objects shall be least 50 cm (as shown in Fig.4).

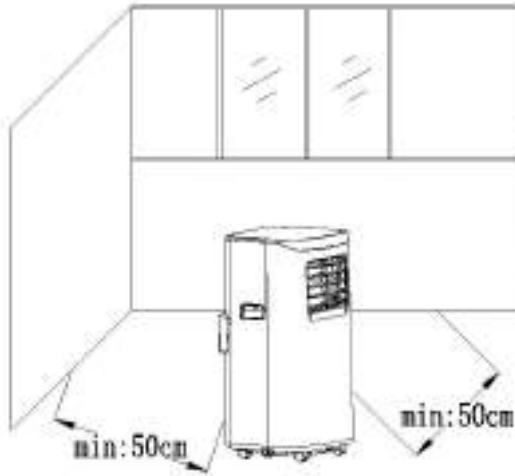

Fig.4

2) Elongate the exhaust pipe and snap the flat end of the exhaust pipe joints into the hole of the window sealing plate assembly (as shown in Fig.5 and Fig.6) .

Notes:

1. the flat end of the exhaust pipe joints must be snapped into place.
2. The pipe cannot be distorted nor has substantial turning (greater than 45 °). Keep the ventilation of the exhaust pipe not blocked.

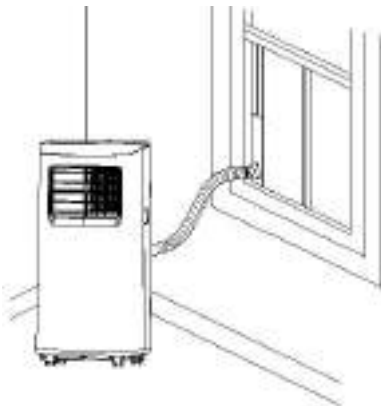

Fig.5

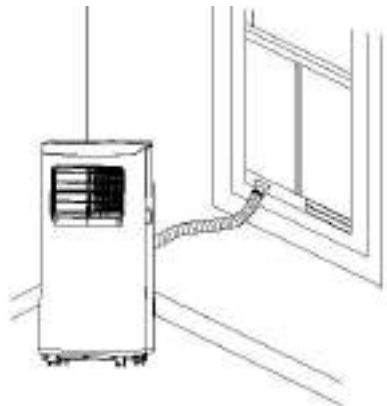

Fig.6

Important Notice

The length of the exhaust hose shall be 280~1,500mm, and this length is based on the specifications of the air conditioning. Do not use extension tubes or replace it with other different hoses, or this may cause a malfunction. Exhaust host must be not blocked; otherwise it may cause overheating.

OPERATION

LED Control Panel is as follows:

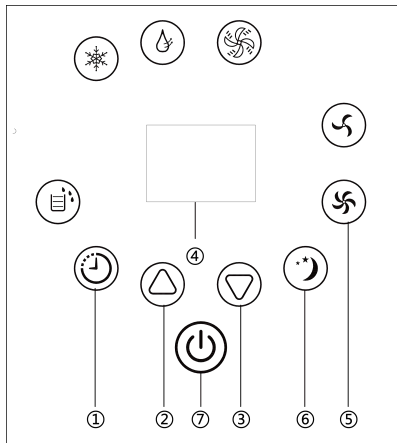

1. Timer Key
2. Up Key
3. Down Key
4. Display Window
5. Fan Speed Selection Key
6. Mode Selection Key
7. Power Key

1. When the machine is powered on for the first time, the buzzer will play power-on music, and then the machine will get into standby status.
2. **Power Key:** press the key to turn on and turn off the machine. In the case of power on, press the key to turn off the machine; in the case of power off, press the key to turn on the machine.
3. **Mode Selection Key:** In the case of power on, press the key to switch between cooling fan dehumidifying mode.
4. **Up Key and Down Key:** press the two keys to change the setting temperature or

setting time, operate as follows:

While setting temperature, press up key or down key to select the required temperature (not available in fan or dehumidifying mode).

While setting time, press up key or down key to select the required time.

5. **Wind Speed Selection Key:**

In cooling and fan mode, press the key to select high,low wind speed operation. But limited by anti-cold conditions, under certain conditions, it may not run according to the set wind speed.

In dehumidifying mode, pressing the key is invalid, and the fan will forcibly choose low wind speed operation.

6. **Timing Key:**

In the case of power on, press the key to close timing; in the case of power off, press the key to open timing.

Press the key, when the timing symbol flashes, press up and down key to select the required timing value.

Timing values can be set in 1-24 hours and the timing value is adjusted up or down by one hour.





7. **Sleep Mode:**

In the cooling Mode, Press the UP and Fan Key to turn on the sleep mode, then the unit will work on Energy-Saving and quiet type.



Note: Can not turn on the sleep mode in the dehumidifying or Fan mode!

REMOTE CONTROL

Instructions of key operation of the high-quality remote control are as follows:

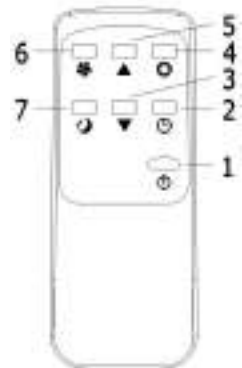
1. Power: Press  the key to turn on or turn off the machine.
2. Timer: press  the key to set timing.
3. Down: press  the key to reduce temperature and timing set value.
4. Mode: press  the key to switch between cooling, fan, dehumidifying mode.



5. Up: press ▲ the key to increase temperature and timing set value.
6. Fan: press the  key to select high, low wind speed.
7. Sleep Mode: Press  the key to turn on the sleep mode.

PROTECTIONS

3.1 Frost Protection Function:

In cooling, dehumidifying or economic power saving mode, if the temperature of the exhaust pipe is too low, the machine will automatically enter protection status; if the temperature of the exhaust pipe rises to a certain temperature, it can automatically revert to normal operation.

3.2 Overflow Protection Function:

When water in the water pan exceeds the warning level, the machine will automatically sound an alarm, and the "FULL" indicator light will flash. At this point, you need to move the drainage pipe connecting the machine or the water outlet to sewer or other drainage area to empty the water (details see *Drainage Instructions* at the end of this chapter). After the water is emptied, the machine will automatically return to the original state.

3.3 Automatic Defrosting (cooling models have this function):

The machine has automatic defrosting function.

3.4. Protection Function of the Compressor

To increase the service life of the compressor, it has a 3-minute delay booting protection function after the compressor is turned off.

DRAINAGE

1. Manual drainage:

1) When the machine stops after the water is full, turn off the machine power and unplug the power plug.

Notes: Please move the machine carefully, so as not to spill the water in the water pan at the bottom of the body.

2) Place the water container below the side water outlet behind the body.

3) Unscrew the drainage cover and unplug the water plug, the water will automatically flow into the water container.

Notes:

1. Keep the drainage cover and the water plug properly.
2. During drainage, the body can be tilted slightly backwards.
3. If the water container cannot hold all the water, before the water container is full, stuff the water outlet with the water plug as soon as possible to prevent water from flowing to the floor or the carpet.

4) When the water is discharged, stuff the water plug, and tighten the drainage cover.

Notes: 1. Restart the machine after the water plug and drainage cover are installed, otherwise condensate water of the machine will flow to the floor or the carpet.



1. Continuous drainage (**Optional**) (only applicable to cooling and dehumidifying mode), as shown in figure:
 - 1) Unscrew the drainage cover, and unplug the water plug.
 - 2) Set the drainage pipe into the water outlet.
 - 3) Connect the drainage pipe to the bucket.



MAINTENANCE AND CLEANING

Cleaning: before cleaning and maintenance, turn off the machine and unplug the plug.

3. Clean the surface

Clean with surface of machine with a wet soft cloth. Don't use chemicals, such as benzene, alcohol, gasoline, etc.; otherwise, the surface of the air conditioning will be damaged or even the whole machine will be damaged.

4. Clean the filter screen

If the filter screen is clogged with dust, and the effectiveness of the air conditioning is reduced, be sure to clean the filter screen once every two weeks.

2.1: Clean the upper filter screen frame

1) Clasp the wedging block of the EVA filter screen frame with hands. Force down from the outside to remove the EVA filter screen frame. Unscrew four screws fixing the EVA filter screen and the rear housing to remove the EVA filter screen (as shown in the above figure) .

2) Put the EVA filter screen into warm water with neutral detergent (about 40°C / 104°F) and dry it in the shade after rinsing clean.

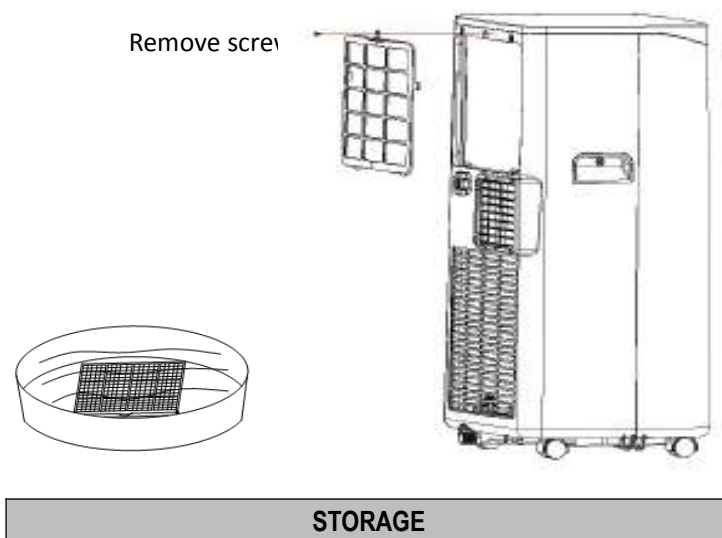

1. Unscrew the drainage cover, unplug the water plug, and discharge the water in the water pan into other water containers or directly tilt the body to discharge the water into other containers.
2. Turn on the machine, adjust it to low-wind ventilation mode, and maintain this state until the drainage pipe becomes dry, so as to keep the inside of the body in a dry state and prevent it from mildewing.
3. Turn off the machine, unplug the power plug, and wrap the power cord around the wrapping post; install the water plug and the drainage cover.
4. Remove the exhaust pipe and keep it properly.
5. Cover the air conditioning with a plastic bag. Put the air conditioning in a dry place, keep it out of the reach of children, and take dust control measures.
6. Remove batteries of the remote control and keep them properly.

Note: ensure that the body is placed in a dry place and keep all machine components properly.

TROUBLESHOOTING

Do not repair or disassemble the air conditioning by yourself. Unqualified repair will lead to failure of the warranty card, and may cause damage to users or their properties.

Problems	Reasons	Solutions
The air conditioning does not work.	There is no electricity.	Turn it on after connecting it to a socket with electricity.
	The overflow indicator displays "FL".	Discharge the water inside.
	The ambient temperature is too low or too high	Recommend to use the machine in at the temperature of 7-35 °C (44-95 °F).
	In cooling mode, the room temperature is lower than the set temperature; in heating mode, the room temperature is higher than the set temperature.	Change the set temperature.
	In dehumidification mode, the ambient temperature is low.	The machine is placed in a room with an ambient temperature of greater than 17 °C (62 °F).
The cooling effect is not good	There is direct sunlight.	Pull the Curtain.
	Doors or windows are open; there are a lot of people; or in cooling mode, there are other sources of heat.	Close doors and windows, and add new air conditioning.
	The filter screen is dirty.	Clean or replace the filter screen.
	The air inlet or outlet is blocked.	Clear obstructions.

Big Noise	The air conditioning is not placed on a flat surface.	Put the air conditioning on a flat and hard place (to reduce noise).
compressor does not work.	Overheat protection starts.	Wait for 3 minutes until the temperature is lowered, and then restart the machine.
The remote control does not work.	The distance between the machine and the remote control is too far.	Let the remote control get close to the air conditioning, and make sure that the remote control directly faces to the direction of the remote control receiver.
	The remote control is not aligned with the direction of the remote control receiver.	
	Batteries are dead.	Replace batteries.
Displays 'E1'.	The pipe temperature sensor is abnormal.	Check the pipe temperature sensor and related circuitry.
Displays 'E2'	The room temperature sensor is abnormal.	Check the room temperature sensor and related circuitry.

Note: If problems not listed in the table occur or recommended solutions do not work, please contact the professional service organization.

		PORTABLE AIR CONDITIONER
		PRODUCT DETAILS
TYPE		PORTABLE AIR CONDITIONER
Model		TZAZC1
Fan sound power level	[dB(A)]	65
Type of refrigerant		R410A
Global Warming Potential (GWP) *		2088
EER		2,6
Energy efficiency class in cooling		A
Hourly energy consumption in cooling**	kWh/60min	0,8
Standard nominal conditions in cooling (PratedStandard nominal conditions in cooling (Prated)***	kW	2,1

** Hourly energy consumption, based on standard test results.

* Actual energy consumption depends on how to use the appliance and where it is installed. The loss of refrigerant contributes to climate change and it will be released into the atmosphere, the refrigerants with a lower global warming potential (GWP) contribute less to global warming than those with a higher GWP. This device contains a refrigerant fluid with a GWP of 2088 per a kilogram of this fluid, which is released into the atmosphere, the impact on global rejection would be 2088 times higher than a Kg of CO₂ for a period of 100 years. Under no circumstances, should the user try to intervene on the refrigerant circuit or to disassemble the product. If necessary, please always contact qualified personnel.

*** Standard nominal conditions: outdoor cooling 35 oC DB / 24 oC indoor WB 35 oC DB / 24 oC WB, standard normal outdoor heating conditions 20 oC DB /12 oC WB- internal 20oC DB/12oC WB.

INFORMAZIONE AGLI UTENTI

Ai sensi del decreto legislativo 14 marzo 2014, n.49 "Attuazione della direttiva 2012/19/UE sui rifiuti di apparecchiature elettriche ed elettroniche (RAEE)".



1. Il simbolo del cassonetto barrato sull'apparecchiatura indica che il prodotto alla fine della propria vita deve essere raccolto separatamente dagli altri rifiuti.
2. L'utente dovrà, pertanto, conferire l'apparecchiatura giunta a fine vita agli idonei centri di raccolta differenziata dei rifiuti elettronici ed elettrotecnici, oppure riconsegnarla al rivenditore al momento dell'acquisto di una nuova apparecchiatura di tipo equivalente, in ragione di uno a uno.
3. L'adeguata raccolta differenziata per l'avvio successivo dell'apparecchiatura dismessa al riciclaggio, al trattamento e allo smaltimento ambientalmente compatibile contribuisce ad evitare possibili effetti negativi sull'ambiente e sulla salute e favorisce il riciclo dei materiali di cui è composta l'apparecchiatura.
4. Lo smaltimento abusivo del prodotto da parte dell'utente comporta l'applicazione delle sanzioni amministrative previste dalla normativa vigente.

Lange Distribution S.r.l. si riserva il diritto di apportare modifiche estetiche e/o tecniche senza preavviso al fine di migliorare i propri prodotti.

Termozeta is an international trademark. Copyright © 1995. All rights reserved.

Lange Distribution S.r.l. - Via Treviso, 35-20127 Milano-Italy

INFORMATION FOR USERS

In accordance with European Directive 2012/19/UE on electric and electronic equipment waste disposal.



1. The barred symbol of the rubbish bin shown on the equipment indicates that, at the end of its useful life, the product must be collected separately from waste.
2. Therefore, any products that have reached the end of their useful life must be given to waste disposal centres specialising in separate collection of waste electrical and electronic equipment, or given back to the retailer at the time of purchasing new similar equipment, on a one for one basis.
3. The adequate separate collection for the subsequent start-up of the equipment sent to be recycle, treated and disposal of in an environmentally compatible way contributes to preventing possible negative effects on the environment and health and optimises the recycling and reuse of components making up the apparatus.
4. Abusive disposal of the product by the user involves application of the administrative sanctions according to the laws in force.

Lange Distribution S.r.l. reserves the right to introduce technical and/or aesthetic changes to its products intended to improve performances.

Termozeta is an international trademark. Copyright © 1995. All rights reserved.

Lange Distribution S.r.l. - Via Treviso, 35-20127 Milano-Italy

Importato da Lange Distribution S.r.l.

Via Treviso, 35-20127, Milano

Tel: +39 02.28506-1

Prodotto in Cina

