



**VENTILATORE A PIANTANA
AIRZETA PLUS
Cod. TZAZ02**



MANUALE D'ISTRUZIONI

Vi ringraziamo per la preferenza accordata avendo scelto un prodotto TERMOZETA.

Vi preghiamo di leggere attentamente le informazioni contenute in questo manuale, in quanto Vi aiuteranno a sfruttare al meglio le caratteristiche di questo prodotto.

Il presente libretto è parte integrante dell'apparecchio e deve essere letto attentamente prima dell'utilizzo perché fornisce importanti indicazioni riguardanti la sicurezza di installazione, d'uso e di manutenzione. Conservare quindi con cura

Cordialmente
Lange Distribution S.r.l.

Leggere attentamente questo manuale d'istruzioni poichè all'interno vi sono importanti informazioni sulla sicurezza, l'uso e la manutenzione dell'elettrodomestico.
Conservare il manuale per consultazioni future.

AVVERTENZE GENERALI

1. Attenzione: Questo apparecchio può essere utilizzato da bambini dagli 8 anni in su e da persone con ridotte capacità fisiche, sensoriali o mentali o con mancanza di esperienza o conoscenza se a loro è stata assicurata un' adeguata sorveglianza oppure se hanno ricevuto istruzioni circa l'uso in sicurezza dell'apparecchio e hanno compreso i pericoli correlati. I bambini non devono giocare con l'apparecchio. Le operazioni di pulizia e manutenzione non devono essere effettuate da bambini a meno che non abbiano più di 8 anni e siano sorvegliati.
2. Dopo aver tolto l'imballaggio, assicurarsi dell' integrità dell'apparecchio; in caso di dubbio non utilizzarlo e rivolgersi a personale qualificato.
3. Gli elementi dell'imballaggio (sacchetti di plastica, polistirolo espanso, chiodi etc) non devono essere lasciati alla portata di mano di bambini in quanto potenziali fonti di pericolo; smaltirli secondo le norme vigenti.
4. Questo apparecchio dovrà essere utilizzato solo per l'uso domestico, come ventilatore, secondo le modalità riportate nel presente manuale. Ogni altro uso è da considerarsi improprio e pericoloso. Il costruttore non potrà essere ritenuto responsabile di eventuali danni derivanti da uso improprio, erroneo o irresponsabile e/o da riparazioni effettuate da personale non qualificato.
5. Non mettere oggetti pesanti sui cavi o fonti di calore vicino ad essi. I cavi potrebbero danneggiarsi.
6. Questo prodotto è previsto per l'esclusivo uso domestico in ambienti interni. Non utilizzare all'esterno. Evitare il contatto del prodotto con elementi atmosferici.
7. Prima di procedere alla pulizia e manutenzione, disconnettere il

prodotto dall'alimentazione elettrica.

8. Non utilizzare nelle vicinanze dell'apparecchio nebulizzatori spray (per es. insetticidi, spray per capelli, ecc.) il cui utilizzo potrebbe creare danni all'involucro.
9. Nel caso si verificassero situazioni anomale, spegnere immediatamente l'apparecchio e contattare il rivenditore o il Servizio Assistenza.
10. Non utilizzare questo apparecchio collegato a programmatori, temporizzatori, sistemi di comando a distanza separati, timer o qualsiasi altro dispositivo che possa accenderlo automaticamente.
11. Non utilizzare prese di corrente volanti oppure cavi danneggiati.
12. Non lasciare il prodotto in funzione senza alcun controllo e supervisione.
13. Ricordarsi di staccare il prodotto dalla alimentazione elettrica quando non viene utilizzato.
14. Quando si stacca la spina tenerla saldamente per evitare shock elettrico, cortocircuito o incendio.
15. Non fissare interruttori di sicurezza con nastro adesivo, per pericolo di incendio
16. E' assolutamente vietato smontare o riparare l'apparecchio per pericolo di shock elettrico; se necessario rivolgersi al rivenditore od ad un Centro Assistenza.
17. Non usare l'apparecchio nelle vicinanze di una vasca da bagno, doccia, piscina.
18. Non usare l'apparecchio vicino ad elementi e sostanze infiammabili.
19. Non inserire alcun oggetto nelle fessure dell'apparecchio.
20. Prima di collegare il prodotto alla rete elettrica accertarsi che la tensione sia corretta secondo quanto riportato sulla targa dati elettrici del prodotto e che l'impianto sia conforme alle norme vigenti.

21. Non toccare la connessione all'alimentazione con mani umide.
22. Non usare il prodotto per scopi diversi da quelli per cui è stato costruito. Non fare un uso errato dell'apparecchio.
23. Se il cavo flessibile esterno di alimentazione è danneggiato, deve essere sostituito da personale tecnico qualificato al fine di evitare incidenti.
24. Assicurarsi che il cavo di alimentazione non sia in contatto con superfici calde o taglienti, e che non sia avvolto attorno al prodotti durante il funzionamento.
25. Non utilizzare l'apparecchio con il cavo danneggiato.
26. Il montaggio deve essere effettuata secondo le istruzioni del costruttore. Un errato montaggio può causare danni a persone, animali o cose, nei confronti dei quali il costruttore non può essere considerato responsabile.
27. Non lasciare il ventilatore senza sorveglianza quando in uso.
28. Per evitare surriscaldamenti pericolosi si raccomanda di svolgere in tutta la sua lunghezza il cavo di alimentazione.
29. Non lasciare l'apparecchio inutilmente inserito. Staccare la spina dalla rete di alimentazione quando l'apparecchio non è utilizzato. Mantenere una adeguata distanza da pareti, oggetti, ecc.
30. Non immergere mai l'apparecchio in acqua o in altri liquidi.
31. Non toccare l'apparecchio con mani e/o piedi bagnati o umidi. Non usare l'apparecchio a piedi nudi.
32. Non lasciare esposto l'apparecchio ad agenti atmosferici (pioggia, sole, etc.). Non utilizzare all'esterno.
33. Mantenere una adeguata distanza da pareti, oggetti, ecc.
34. Non spostare il prodotto quando in funzione.
35. In generale è sconsigliabile l'uso di adattatori, prese multiple e/o prolunghe. Qualora il loro uso si rendesse indispensabile è necessario utilizzare solamente adattatori e prolunghe conformi alle vigenti norme di sicurezza
36. Non spostare l'apparecchio durante il funzionamento.

37. Scollegare sempre l'apparecchio dalla presa di corrente prima di assemblare, smontare e prima di pulire l'apparecchio
38. Non tirare il cavo per spostare l'apparecchio.
39. Non tirare il cavo d'alimentazione o l'apparecchio stesso per disinserire la spina dalla presa di corrente.
40. La presa di corrente deve essere facilmente accessibile in modo da poter disinserire con facilità la spina
41. Posizionare l'apparecchio lontano da:
 - Fonti di calore e fiamme libere
 - Contenitori di liquidi in generale
 - Tessuti o tende, o qualunque materiale che possano ostruire la griglia di aspirazione;
42. La superficie di appoggio deve essere stabile, non in pendenza (in quanto l'apparecchio potrebbe ribaltarsi) e liscia.

INSTALLAZIONE

1. Dopo aver tolto l'imballaggio, assicurarsi dell'integrità dell'apparecchio; in caso di dubbio non utilizzarlo e rivolgersi a personale professionalmente qualificato. Gli elementi d'imballaggio (sacchetti di plastica, polistirolo espanso, chiodi, ecc.) non devono essere lasciati alla portata di mano di bambini in quanto potenziali fonti di pericolo, ma vanno smaltiti secondo le norme vigenti negli appositi contenitori per la raccolta differenziata.
2. Prima di collegare l'apparecchio controllare che i valori di tensione riportati sulla targa dati corrispondano a quelli della rete elettrica. La presa di corrente deve essere facilmente accessibile in modo da poter disinserire con facilità la spina in caso di emergenza.
3. Prima di ogni utilizzo verificare che l'apparecchio sia in buono stato, che il cordone elettrico non sia danneggiato: in caso di dubbio rivolgersi a personale professionalmente qualificato.
4. Posizionare l'apparecchio lontano da:
 - fonti di calore (ad es. fiamme libere, fornello gas, ecc.)
 - contenitori di liquidi (ad esempio, lavelli ecc.) per evitare schizzi d'acqua o che vi possa cadere (distanza minima 2 metri)
 - tessuti (tende, ecc.) o materiali volatili che possano ostruire la griglia di aspirazione; verificare che anche la parte anteriore sia sgombra da materiali volatili (polvere, ecc.).
5. La superficie di appoggio deve essere stabile, non in pendenza (in quanto l'apparecchio potrebbe ribaltarsi) e liscia.
6. Non posizionare il ventilatore su mensole. Non appendere l'apparecchio al muro.
7. In caso di guasto o cattivo funzionamento spegnere l'apparecchio e farlo controllare da personale professionalmente qualificato; le riparazioni effettuate da personale non qualificato possono essere pericolose e fanno decadere la garanzia.

NOME DELLE PARTI

1. Griglia frontale
2. Ghiera
3. Ventola
4. Serrature a clip
5. Dado di plastica
6. Griglia posteriore
7. Albero motore
8. Pannello di controllo
9. Alloggiamento motore
10. Controllo oscillazione
11. Vite orientamento testa
12. Vite fissaggio
13. Asta interna
14. Ghiera fissaggio asta
15. Asta esterna
16. Piastra di base
17. Peso base
18. L-vite

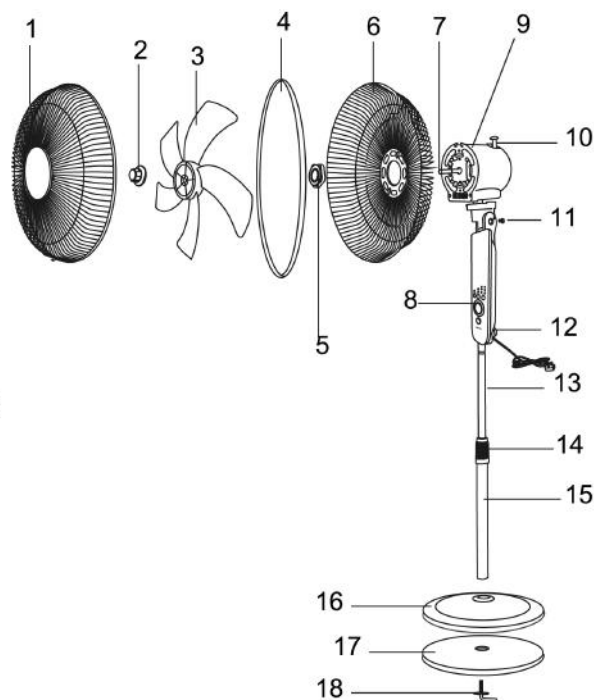

ASSEMBLAGGIO

1. Montaggio della base

Attenzione: prima di assemblare il ventilatore, assicurarsi che sia scollegato dalla presa di corrente.

Inserire l'asta del ventilatore nella base ed assicurarla con una vite.

Svitare la ghiera fissaggio asta e infilare la copertura della base.

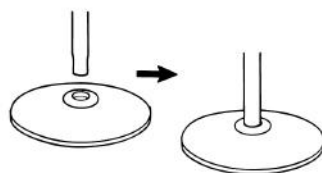

2. Montaggio del corpo

Montare il corpo motore sull'asta. Stringere la vite di fissaggio per assicurarla saldamente. Stabilita l'altezza prescelta, stringere la ghiera di fissaggio altezza.

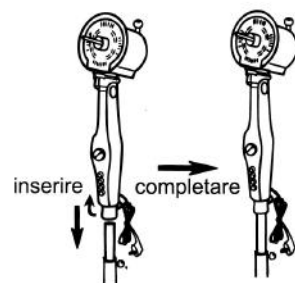

3. Montaggio griglia posteriore

Svitare il dado dal corpo motore svitandolo in senso antiorario.

Montare la griglia posteriore sul corpo del motore facendo attenzione che i perni di posizionino nei fori corrispondenti.

Avvitare saldamente la ghiera avvitando in senso orario. Evitare di tringere troppo la ghiera di fissaggio.

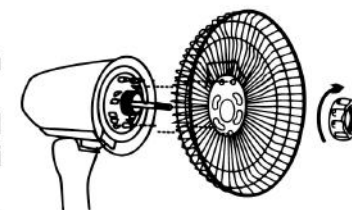

4. Montaggio ventola

Montare la ventola sull'albero del motore ed assicurarla girando la ghiera in senso antiorario.

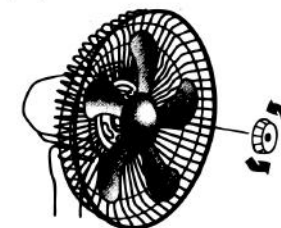

5. Montaggio griglia anteriore

Montare la griglia anteriore su quella posteriore utilizzando le apposite clips poste sui bordi della griglia.

Fissare le due griglie utilizzando la vite fatta passare attraverso l'asola preposta e il dado in dotazione.

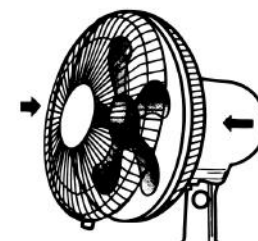

USO

Prima di ogni utilizzo verificare che l'apparecchio sia in buono stato, che il cordone elettrico non sia danneggiato: se il cavo di alimentazione è danneggiato, esso deve essere sostituito dal costruttore o dal suo servizio assistenza tecnica o comunque da una persona con qualifica simile, in modo da prevenire ogni rischio.

PANNELLO DI CONTROLLO

- A. On/Off
- B. Pulsante velocità
- C. Pulsante MODE
- D. Pulsante TIMER
- E. Pulsante Oscillazione
- F. Indicatore modalità Naturale
- G. Luce velocità (alta-media-bassa)
- H. Indicatore tempo selezionato
0.5-1-2-4 hrs
- I. Indicatore modalità SLEEP

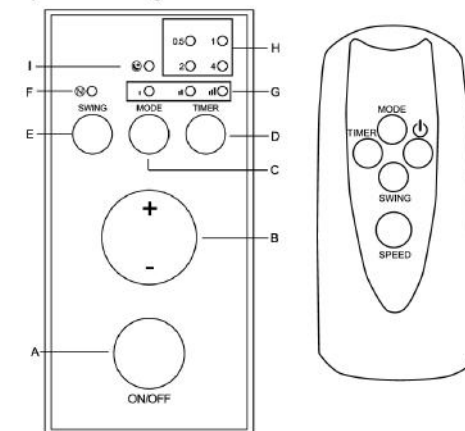

1. Accendere il prodotto premendo il pulsante On/off (A) sul Pannello di controllo. Il ventilatore inizia a funzionare a bassa velocità. L'indicatore di bassa velocità si accende.
2. Per cambiare velocità, premere il pulsante (B). La velocità varierà ad ogni pressione del pulsante. Il corrispondente indicatore (G) si accende.
3. Per attivare la funzione oscillazione, premere il pulsante Oscillazione (E) . Per interrompere l'oscillazione premere di nuovo il pulsante (E).
4. Il ventilatore è dotato di una una funzione TIMER . Dopo aver acceso il prodotto premere il pulsante TIMER (D) ed il ventilatore continuerà a funzionare fino all'esaurimento del tempo selezionato. Premendo il pulsante TIMER il tempo cambia al ogni pressione. L'indicatore corrispettivo si accende (H) . Al termine de tempo selezionato il ventilatore termina il funzionamento automaticamente. Il tempo selezionabile varia da 0,5 a 7,5 ore come indicato sommando gli indicatori accesi.
5. Tre modalità di funzionamento sono selezionabili premendo il pulsante MODE:

Normale: ventilazione costante.

Sleep: Questo modo riduce la velocità alla velocità più bassa ogni mezz'ora ☾ .

 - Se è impostata, la velocità alta ■■■ , cicli di 30 minuti, il ventilatore passerà in modo intermittente dalla massima/media/minima velocità e poi passerà in modo intermittente dalla velocità media/minima e verrà visualizzato il simbolo ■■ , poi passerà alla velocità minima e si spegnerà e verrà visualizzato il simbolo ■ .
 - Se è impostata la velocità media ■■ , cicli di 30 minuti, il ventilatore passerà in modo intermittente dalla velocità media/minima e poi si spegnerà. Dopo 30 minuti passerà alla velocità minima ■ e poi si spegnerà.
 - Se è impostata la velocità minima il ventilatore funzionerà in modo intermittente a questa velocità fino a quando non viene spento.

Naturale: Modo di ventilazione intermittente (simbolo ☼).
6. L'orientamento del flusso dell'aria può essere cambiato variando l'inclinazione del gruppo ventola allentando e poi stringendo la vite di orientamento della testa del ventilatore.
7. Per spegnere il ventilatore premere il pulsante On/off.
8. Scollegare il prodotto dall'alimentazione quando non utilizzato.
9. Assicurarsi che le batterie del telecomando siano montate nella corretta direzione. Non mischiare il tipo di batterie. Quando si cambiano le batterie , sostituirle simultaneamente. Utilizzare 2 batterie del tipo AAA.

PRECAUZIONI BATTERIE

Le batterie non devono essere esposte a fonti di calore come fuoco, sole o simili fonti; Rimuovere le batterie se iniziano a scaldarsi oppure sapete di non utilizzare l'apparecchio per un lungo periodo;

- Le batterie devono essere installate in modo corretto nell'apposito vano batterie;
- Quando rimuovete le batterie perché a fine vita o danneggiate, smaltitele secondo le regolamentazioni nazionali vigenti e di seguito riportate.
- In caso di perdita di liquido della batteria, rimuovere tutte le batterie, evitando che il liquido fuoriuscito vada a contatto con la pelle o vestiti. Se il liquido dalla batteria viene a contatto con la pelle o indumenti, lavare la pelle con acqua immediatamente.

Prima di inserire nuove batterie, pulire accuratamente il vano batterie con un panno tovagliolo di carta, o di seguire le raccomandazioni del costruttore della batteria per la pulizia.

Attenzione. Pericolo di esplosione se la batteria viene sostituita con un tipo scorretto. Usare e sostituire solo batterie con la stessa dimensione e tipo

Un uso improprio delle batterie può causare perdite di liquido, surriscaldamento o esplosione. Tale liquido è corrosivo e può essere tossico. Può causare ustioni della pelle e degli occhi, ed è nocivo da ingerire.

Per ridurre il rischio di infortunio:

Tenere le batterie fuori dalla portata dei bambini.

Non riscaldare, aprire, forare, tagliare o gettare le batterie nel fuoco.

Non mischiare batterie vecchie e nuove o batterie di diverso tipo.

Non lasciare oggetti metallici che possono andare a contatto con i terminali della batteria e quindi possono riscaldarsi e/o provocare ustioni.

SICUREZZA

Un dispositivo di protezione termica è installato nel prodotto in modo da prevenire possibili pericoli, Un termifusibile di sicurezza interviene quando la temperatura del motore raggiunge una determinata temperatura, interrompendo l'alimentazione elettrica.

PULIZIA E MANUTENZIONE

Attenzione: prima di eseguire le normali operazioni di pulizia, togliere la spina dalla presa di corrente.

1. Per la pulizia del corpo utilizzare un panno morbido, leggermente inumidito; non utilizzare prodotti abrasivi o corrosivi.
2. Non immergere nessuna parte del ventilatore in acqua o altro liquido: nel caso dovesse succedere non immergere la mano nel liquido ma per prima cosa togliere la spina dalla presa di corrente. Asciugare con cura l'apparecchio e verificare che tutte le parti elettriche siano asciutte: in caso di dubbio rivolgersi a personale professionalmente
3. E' indispensabile mantenere i fori di aerazione del motore liberi da polvere e lanugine
4. Per periodi lunghi di inutilizzo, è necessario riporre il ventilatore al riparo da polvere e umidità; consigliamo di utilizzare l'imballo originale.
5. Se si decide di non utilizzare più l'apparecchio, si raccomanda di renderlo inoperante tagliando il cavo di alimentazione (prima assicurarsi d'aver tolto la spina dalla presa di corrente), e di rendere innocue quelle parti che sono pericolose qualora utilizzate per gioco dai bambini.

DATI TECNICI

Voltaggio: 220-240V~ 50/60Hz

Potenza assorbita: 50W

Informazioni tecniche			
Portata massima d'aria	F	48,9	m ³ /min
Potenza Assorbita del ventilatore	P	43,1	W
Valori di esercizio	SV	1,1	(m ³ /min)/W
Consumo elettrico in modo attesa	Psb	0,47	W
Livello di potenza sonora del ventilatore	Lwa	60,0	dB(A)
Velocità massima dell'aria	C	2,9	m/s
Norme di misura per il valore di esercizio	IEC 60879:1986 (corr.1992)		
Referente per ulteriori informazioni	Daniele Fontana		

TERMOZETA®

PEDESTAL FAN AIRZETA PLUS Cod. TZAZ02



INSTRUCTION MANUAL

Please READ and RETAIN for future reference.

SAFETY WARNINGS

1. The appliance can be used by children aged from 8 years and above and persons with reduced physical, sensory or mental capability or lack of experience and knowledge if they have been given supervision or instruction concerning use of the appliance in a safe way and understand the hazards involved. Children shall not play with the appliance. Cleaning and user maintenance shall not be made by children without supervision.
2. After removing the packing materials, check the integrity of the appliance; if You are unsure, do not use it and ask for professional help. The packing materials (plastic bags, polystyrene foams, nails, etc) must be kept out the reach of children because they are potential source of danger.
3. This appliance is intended for home use only, and it is suitable for domestic ventilation according to the methods shown in this manual. Any other use is considered inappropriate and therefore dangerous. The manufacturer cannot be held responsible for eventual damages caused by inappropriate, improper or irresponsible use and/or for repairs made to the product by unauthorised personnel.
4. Don't connect the fan to the power supply until the fan is fully assembled.
5. Before connecting the appliance check the electrical data shown in the rating label, correspond to the main supply electrical data.
6. Unplug the fan before any adjustment or cleaning procedures.
7. Never operate the fan if it has damaged or worn parts. It should be returned to the manufacturer ,its Service Agent or similar qualified person for repair.
8. Always use on a stable level surface.
9. Never immerse the product in water or other liquids.
10. Don't put any heavy object on power cable. Keep the cable far

from heat source. The cable could be damaged.

11. Do not spray anything inside the fan.
12. Do not use the fan near flammable materials or substances.
13. To reduce the risk of electric shock ,do not remove any screw from the product.
14. Do not insert fingers or other objects through the guards fan.
15. Do not children use or operate the fan.
16. If power cord is damaged, the appliance must not be used. It must be returned to the manufacturer, its Service agent or similar qualified person in order to avoid hazard.
17. Children should be supervised to ensure that they do not play with the appliance.
18. Do not pull the mains cable or the appliance itself when disconnecting the plug from the socket.
19. Do not let cord hang over edge of table, or touch hot surface.
20. Be sure that every part of the fan is correctly assembled following the instructions given in this manual. Incorrect assembly can be dangerous and be source of hazards for persons, animals and object. The supplier cannot be considered responsible in case of incorrect assembly of the product.
21. Never use the product for purposes different . This appliance is for Household use only.
22. Don't leave the product unattended when it is operating.
23. To avoid over heating, it is recommended to fully unwrap the power cable when the product is operating.
24. Do not use the appliance after a possible irregular working. In this case, switch it off and do not break it open
25. Unplug the appliance when not in use, before assembly or disassembly, and before cleaning the product.
26. Position the product to a reasonable distance from walls, doors, windows or any object that could cause an un-proper operation.
27. Do not touch the appliance with wet hands or feet or barefoot.

28. Do not expose the appliance to atmospheric agents such as rain, wind, snow, hail. Do not use outdoors.
29. Do not move the appliance when it is operating.
30. Don't unplug the product pulling the power cable or the product itself.
31. Don't pull the power cable to move the product.
32. Don't position the product just near the power outlet.
33. In general, the use adaptors multiple plugs and/or extensions is not recommended; if they are necessary, use only simple or multiple adaptors and extensions in accordance with the applicable Safety Standards
34. Always unplug the appliance before you assembling, disassembling, cleaning or adjusting any part of the product .
35. Never pull the power cable or the product itself to unplug the product from the socket.
36. Do not place the appliance near an open flame, cookers or any other heating appliance.
37. Keep the fan far away from curtains, or materials that could obstruct the air intake grille
38. Make sure that the power cable is not touching rough, hot or moving surfaces and not twisted or :-wrapped around the appliance.
39. Do not use the appliance with a timer or a programmer or with a system that can switch on the appliance automatically, to avoid risk of fire, since a fire risk exists if the heater is covered or positioned incorrectly.
40. Do not leave the device exposed to the weather (sun, rain, etc.).
41. The power socket must be easy to reach so the plug can be removed quickly in case of emergency.
42. Position the appliance on a horizontal, flat surface or table; do not stand on a inclined plane (the appliance could fall down).

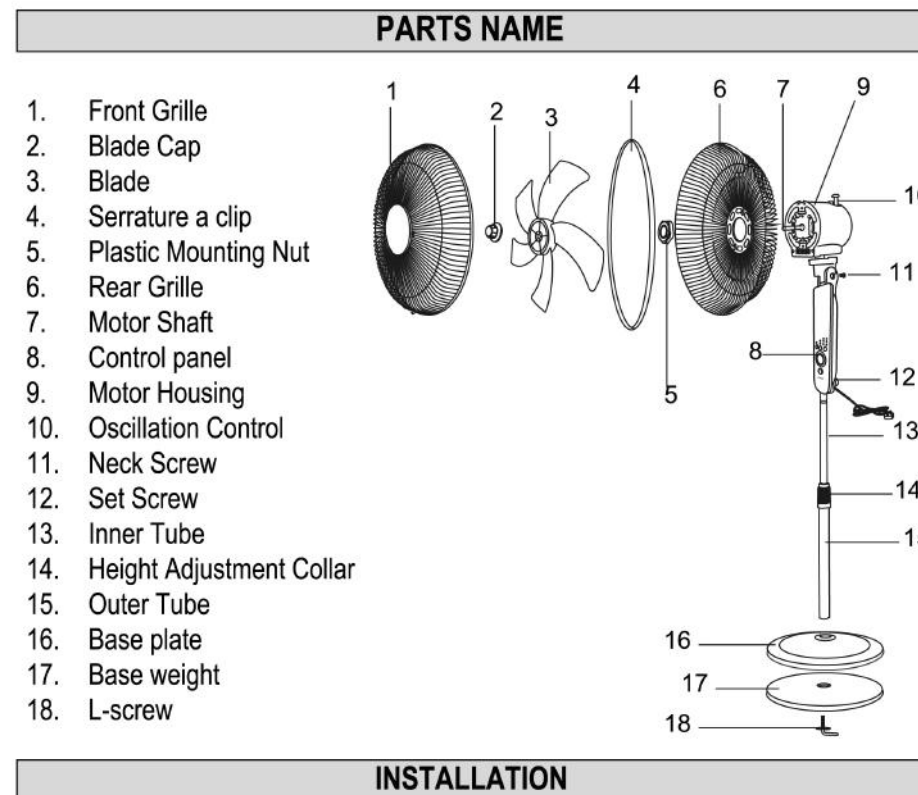

INSTALLATION

1. After removing the packing materials, check the integrity of the heater; if you are unsure, do not use it and ask for qualified professional help. The packing materials (plastic bags, polystyrene foam, nails, etc.) must be kept out the reach of children because they are potential sources of danger.
2. Before connecting the appliance, check that the voltage values shown on the data plate correspond to those of the electricity supply network. The power socket must be easy to reach so the plug can be removed quickly in case of emergency.
3. Never place the appliance near sinks or other container of liquids (minimum distance to avoid the risk of contact). Keep the fan far away from clothes (curtains, etc.) or flying materials that could obstruct the air intake grille; make sure that the front is free of flying materials (dust, etc.).
4. Make sure that the electric cord is not touching rough, hot or moving surfaces and not twisted or wrapped around the appliance.

- Do not use the appliance with a timer or a programmer or with a system that can switch on the appliance automatically, to avoid risk of fire, since a fire risk exists if the heater is covered or positioned incorrectly.
- Position the appliance on a horizontal, flat surface or table; do not stand on an inclined plane (the appliance could upset).
- In the event of a breakdown or poor operation, turn the fan heater off and ask for professionally qualified help.

ASSEMBLY

1. Base assembly

Insert the bottom end of the pole into the centre hole of the Base secured with screw.

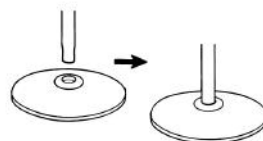

2. Fan Motor Assembly

Position the motor assemblies to the internal pole, secured with screw. Unscrew the height adjustment ring to adjust the pole to desired height then tighten firmly.

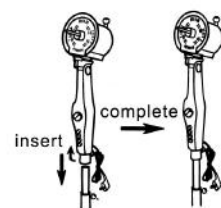

3. Rear Guard Assembly

Position the rear guard to the front motor housing. Turn the knob clockwise and tighten firmly.

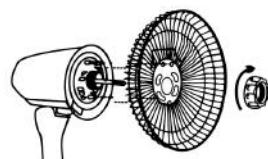

4. Fan Blade Assembly

Insert the fan blade to the motor shaft. Screw the blade anticlockwise to secure.

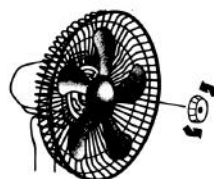

5. Front Guard Assembly

Secure both front and rear guard firmly by tightening the fan guard then clips to secure.

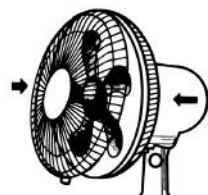

USE

CONTROL PANEL

- A. Power
- B. SPEED button
- C. MODE button
- D. TIMER button
- E. SWING button
- F. Natural mode indicator
- G. Speed indicators (high-mid-low)
- H. Time indicators 0.5-1-2-4 hrs
- I. Sleep mode indicator

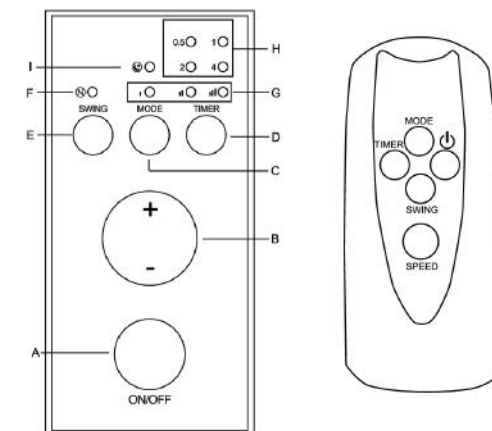

- Switch on the appliance by pressing the ON/OFF button (A) on the control panel. The fan starts to blow at low speed. The low speed indicator (G) lights up.
- To change speed, press button (B) several times. Speed will change with each button stroke. The respective indicator (G) will light up.
- For oscillation, press the SWING button (E), the fan starts oscillating. To stop oscillation, press button (E) once again.
- Your fan has a timer function. After having switched the unit on, press the TIMER button (D) and the fan will operate for as long as you choose: Press the timer button several times and the setting will change with every button stroke. The respective indicator lights (H) light up. When the set time has elapsed, the fan switches off automatically. The fan can set the timer function from 0.5-7.5 hours, as specified by the sum of the Time Indicators that are lit.
- Mode:** the three modes are selected by pressing the "MODE" button:
 - **Normal:** constant ventilation
 - **Sleep:** this mode reduces ventilation speed from one speed to the lower speed every half hour (symbol ☾).
 - > High speed set, lamp " ■■ ", cycles 30 minutes: the fan will run at intermittent max/medium/minimum speed; then after 30 minutes the cycles are: the fan will run at intermittent medium/minimum speed and turned off, and the signal lamp on (■), then the cycles are: speed minimum and off, and the signal lamp on (■), and then will switch to low speed until the unit is turned off
 - > Mid speed set, lamp (■■): cycles 30 minutes, the fan will run at intermittent medium/minimum speed and turned off; then after 30 minutes the cycles are:

speed minimum and off, and the signal lamp on (■), and then will switch to low speed until the unit is turned off.

> Low speed set (■): the fan will always run at intermittent minimum speed until the unit is turned off

- **Natural:** intermittent ventilation (symbol " N "), High/Mid/Low speed selected.

6. The air flow can be adjusted by tilting the entire motor unit upward or downward. Loosen the neck screw (9) and adjust the motor until you have reached the desired vertical angle. Tighten the screw again.
7. To switch the fan off, press the ON/OFF button (A).
8. Always unplug the appliance when it is not used.
9. Ensure batteries are inserted in the correct direction. Do not mix battery types. When replacing, ensure both batteries are changed simultaneously. 2xAAA size batteries are required.

BATTERY PRECAUTIONS

Battery replacement:

Push the small locking tab to one side and pull out the battery compartment. Remove the battery and insert a new one, making sure to match the polarity marking on the compartment. Slide the battery compartment back into the remote control.

- Do not open batteries or short-circuit them.
- Do not mix different types of batteries. Due to increased risk of leakage, empty batteries should be removed. The batteries should also be removed from the remote control if it is not being used for long periods.
- Only dispose of batteries when they are fully discharged.
- Never throw batteries into a fire or subject batteries to high temperatures
- Used batteries should not be disposed of in household waste. Dispose of them in accordance with statutory

SAFETY PROTECTION

Fan overheat protection

A thermal fuse is installed in the fan to prevent overheat due to various accidents. This thermal fuse melts when motor temperature reaches fuse's melting point, so the fan power will be disconnected to prevent possible danger.

MAINTENANCE AND CLEANING

Attention: before normal cleaning, remove the plug from the socket.

1. Clean the body with soft, slightly damp, cloth; do not use abrasive or corrosive products.
2. Do not immerse any part of the fan in water or other liquid: if this should happen, do not put your hand in the liquid, but first remove the plug from the socket. Carefully dry the appliance and make sure that all the electrical parts are dry: in the case of doubt, ask for professionally qualified help.
3. It is essential that the motor's air holes be kept from dust and lint.
4. If the fan will not be used for long periods, it must be protected from dust and humidity; we recommend storing it in its original packaging.
5. Should you decide not to use the appliance any more, we recommend making it inoperative by cutting the power cord (after making sure you have disconnected the plug from the socket) and make dangerous parts harmless if children are allowed to play with them.

SPECIFICATION

PRODUCT: PEDESTAL FAN

MODEL: TZAZ02

POWER: 50W

VOLTAGE: 220-240V~ 50/60Hz

Information requirements			
Maximum air flow	F	48,9,	m ³ /min
Fan power input	P	43,1	W
Service value	SV	1,1	(m ³ /min)/W
Standby power consumption	Psb	0,47	W
Fan sound power level	Lwa	60,0	dB(A)
Maximum air velocity	C	2,9	m/s
Measuring standard of service value	IEC 60879:1986 (corr.1992)		
Contact details for obtaining more information	Daniele Fontana		

INFORMAZIONE AGLI UTENTI

Ai sensi del decreto legislativo 14 marzo 2014, n.49 "Attuazione della direttiva 2012/19/UE sui rifiuti di apparecchiature elettriche ed elettroniche (RAEE)".



1. Il simbolo del cassonetto barrato sull'apparecchiatura indica che il prodotto alla fine della propria vita deve essere raccolto separatamente dagli altri rifiuti.
2. L'utente dovrà, pertanto, conferire l'apparecchiatura giunta a fine vita agli idonei centri di raccolta differenziata dei rifiuti elettronici ed elettrotecnici, oppure riconsegnarla al rivenditore al momento dell'acquisto di una nuova apparecchiatura di tipo equivalente, in ragione di uno a uno.
3. L'adeguata raccolta differenziata per l'avvio successivo dell'apparecchiatura dismessa al riciclaggio, al trattamento e allo smaltimento ambientalmente compatibile contribuisce ad evitare possibili effetti negativi sull'ambiente e sulla salute e favorisce il riciclo dei materiali di cui è composta l'apparecchiatura.
4. Lo smaltimento abusivo del prodotto da parte dell'utente comporta l'applicazione delle sanzioni amministrative previste dalla normativa vigente.

Lange Distribution S.r.l. si riserva il diritto di apportare modifiche estetiche e/o tecniche senza preavviso al fine di migliorare i propri prodotti.

Termozeta is an international trademark. Copyright © 1995. All rights reserved.

Lange Distribution S.r.l. - Via Treviso, 35 - 20127 Milano - Italy

DISPOSAL

Used electric household devices

1. If you do not want to use your electrical appliance any longer, return it free of charge to a recycling depot for used electric appliances.
2. Used electric devices do not belong in the household garbage (see symbol).

Further disposal instructions

1. Return the electrical appliance in such a condition that its later re-use or recycling is not adversely affected. Batteries must be removed in advance and the destruction of parts which contain fluids must be avoided.
2. Electrical appliances can contain harmful substances. Improper handling or damage to the appliance can lead to health problems or water or ground contamination, when the appliance is recycled later.



Lange Distribution S.r.l. reserves the right to introduce technical and/or aesthetic changes to its products intended to improve performances.

Termozeta is an international trademark. Copyright © 1995. All rights reserved.

Lange Distribution S.r.l. - Via Treviso, 35 - 20127 Milano - Italy

Importato da Lange Distribution S.r.l.

Via Treviso, 35

20127, Milano

Tel: +39 02.28506-1

Prodotto in Cina

