

## Bedienungsanleitung LED TV

Deutsch

Español

Italiano

Modell-Nr.

**TX-43LX800E**  
**TX-50LX800E**  
**TX-55LX800E**  
**TX-65LX800E**  
**TX-75LX800E**

**TX-43LX810E**  
**TX-50LX810E**  
**TX-55LX810E**  
**TX-65LX810E**  
**TX-75LX810E**

**TX-43LX820E**  
**TX-50LX820E**  
**TX-55LX820E**  
**TX-65LX820E**  
**TX-75LX820E**



(Darstellung: TX-55LX800E)



**Detailliertere Anleitung siehe [eHELP]  
(integrierte Bedienungsanleitung).**

- So verwenden Sie [eHELP] ➔ (S. 20)

Vielen Dank, dass Sie dieses Produkt von Panasonic erworben haben.

Bitte lesen Sie diese Bedienungsanleitung vor der Inbetriebnahme des Gerätes sorgfältig durch und bewahren Sie sie für ein späteres Nachschlagen auf.

Bitte das Kapitel „Sicherheitsmaßnahmen“ in diesem Handbuch aufmerksam lesen.

Die Bilder in dieser Anleitung dienen lediglich als Illustrationen.

Wenn eine Kontaktaufnahme mit Ihrem Panasonic-Fachhändler erforderlich wird, beziehen Sie sich dazu bitte auf die dem Gerät beiliegende Pan-Europäische Garantie.

OIB\_1  
72-LX800E-X32Z1

# Inhaltsverzeichnis

## Bitte unbedingt lesen

Wichtiger Hinweis .....	3
Sicherheitsmaßnahmen .....	5
Mitgeliefertes Zubehör .....	9
Aufstellung des Fernsehers .....	9
Wandhalterungsmontage .....	10
Anschlüsse .....	11
Anordnung der Bedienelemente .....	16
Ersteinrichtung .....	18
Betrachten von Fernsehprogrammen .....	19
Verwendung von eHELP .....	20
Häufig gestellte Fragen .....	20
Pflege und Instandhaltung .....	21
Technische Daten .....	22



Die Begriffe HDMI, HDMI High-Definition Multimedia Interface sowie das HDMI-Logo sind Marken oder eingetragene Marken von HDMI Licensing Administrator, Inc.

---

Dolby, Dolby Vision, Dolby Atmos, Dolby Audio und das Doppel-D-Symbol sind Marken von Dolby Laboratories Licensing Corporation.

In Lizenz von Dolby Laboratories gefertigt.

Vertrauliche unveröffentlichte Werke.

Copyright © 1992-2021 Dolby Laboratories.

Alle Rechte vorbehalten.

---

Wi-Fi® ist eine eingetragene Marke der Wi-Fi Alliance®.

WPA3™, WPA2™, WPA™ sind Warenzeichen von Wi-Fi Alliance®.

---

Die Wortmarke Bluetooth® und die Logos sind eingetragene Warenzeichen der Bluetooth SIG, Inc., und jegliche Verwendung solcher Marken durch die Panasonic Holdings Corporation geschieht unter Lizenz.

---

Bei „DVB“ und beim „DVB“-Logo handelt es sich um Marken des DVB Project.

---

Bei x.v.Colour™ handelt es sich um einen Markennamen.

---

DiSEqC™ ist eine eingetragene Marke von EUTELSAT.

---

Google ist eine Marke von Google LLC.

---

YouTube und das YouTube-Logo sind Marken von Google LLC.

---

Amazon, Prime Video und alle zugehörigen Logos sind Marken von Amazon.com, Inc. oder deren Tochtergesellschaften.

---

© Disney

---

Dieses Produkt entspricht der Technischen Spezifikation der UHD Alliance: UHDA spezifizierter Referenzmodus, Version 1.0. FILMMAKER MODE™ Logo ist ein Warenzeichen der UHD Alliance, Inc. in den Vereinigten Staaten und anderen Ländern.

---

- Informationen zu den Marken entnehmen siehe [eHELP] (Suche nach Zweck > Bitte zuerst lesen > Vor Verwendung > Lizenzinformationen).

Sofern nicht anders angegeben, wird in diesem Handbuch eine Abbildung des TX-55LX800E benutzt. Je nach Modell können die Abbildungen variieren.

# Wichtiger Hinweis

---

## Hinweis für die Funktionen DVB/ Datensendungen/IPTV

- Dieses Fernsehgerät ist so konzipiert, dass es die Standards (Stand Mai 2022) der digitalen terrestrischen Dienste DVB-T/T2 (MPEG2, MPEG4-AVC(H.264) und MPEG HEVC(H.265)), der digitalen Kabeldienste DVB-C (MPEG2, MPEG4-AVC(H.264) und MPEG HEVC(H.265)) und der digitalen Satellitendienste DVB-S (MPEG2, MPEG4-AVC(H.264) und MPEG HEVC(H.265)) erfüllt.  
Bitte konsultieren Sie Ihren Fachhändler hinsichtlich der Verfügbarkeit von DVB-T/T2- oder DVB-S-Diensten an Ihrem Wohnort.  
Bitte konsultieren Sie Ihren Kabel-TV-Anbieter hinsichtlich der Verfügbarkeit von DVB-C-Diensten für diesen Fernseher.
  - Bei einem Signal, das nicht den Standards DVB-T/T2, DVB-C oder DVB-S entspricht, funktioniert dieser Fernseher möglicherweise nicht wie vorgesehen.
  - Abhängig von Land, Region, Sender, Dienstanbieter, Satellit und Netzwerkumgebung stehen nicht alle Funktionen zur Verfügung.
  - Nicht alle CI-Module funktionieren ordnungsgemäß mit diesem Fernseher. Informationen über verfügbare CI-Module erhalten Sie bei Ihrem Dienstanbieter.
  - Dieser Fernseher funktioniert möglicherweise mit einem nicht vom Dienstanbieter genehmigten CI-Modul nicht ordnungsgemäß.
  - Abhängig vom Dienstanbieter werden möglicherweise zusätzliche Gebühren fällig.
  - Kompatibilität mit zukünftigen Funktionen oder Diensten kann nicht garantiert werden.
- 

Internet-Apps und Sprachsteuerungsfunktionen werden von den jeweiligen Dienstanbietern bereitgestellt und können jederzeit geändert, unterbrochen oder eingestellt werden.

Panasonic übernimmt keine Verantwortung und gibt keine Garantie auf die Verfügbarkeit oder den Fortbestand dieser Dienstleistungen.

---

Panasonic garantiert nicht den Betrieb und die Leistung von Peripheriegeräten anderer Fabrikate. Wir übernehmen keinerlei Haftung für Schäden, die durch den Betrieb und/oder die Leistung dieser Peripheriegeräte entstehen.

---

## Beschädigungen

- Mit Ausnahme von Fällen, in denen die Verantwortung durch örtliche Vorschriften anerkannt wird, übernimmt Panasonic keine Verantwortung für Fehlfunktionen, die durch unsachgemäßen Gebrauch des Produkts verursacht werden, sowie für andere Probleme oder Schäden, die durch den Gebrauch dieses Produkts entstehen.
- Panasonic übernimmt keine Verantwortung für den Verlust von Daten usw., der durch Katastrophen verursacht wurde.
- Peripheriegeräte, die vom Kunden separat vorbereitet wurden, fallen nicht unter die Garantie. Der Kunde trägt die Verantwortung für die auf solchen Geräten gespeicherten Daten und ihre Pflege. Panasonic übernimmt keine Verantwortung für den Missbrauch dieser Daten.

## Umgang mit Kundendaten

Es können personalisierte Kundendaten durch den Fernsehsender oder dem Anwendungsanbieter gespeichert werden. Vor Transport, Reparatur oder Entsorgung dieses Fernsehers sollten alle aufgezeichneten Daten entsprechend der folgenden Anleitung gelöscht werden.

[eHELP] (Suche nach Zweck > Funktionen > Zurücksetzen)

Über den Anwendungsanbieter ist es möglich, dass gesammelte Kundendaten von diesem Fernseher an Dritte oder andere Webseiten gelangen. Bitte bestätigen Sie im Voraus die allgemeinen Geschäftsbedingungen etc. Ihres Diensteanbieters.

- Panasonic trägt keine Verantwortung für das Sammeln von Kundendaten von diesem Fernseher und deren Bereitstellung an Dritte oder andere Webseiten.
- Bei Eingabe Ihrer Kreditkartendaten wie Nummer, Name, usw. ist eine besondere Aufmerksamkeit auf die Vertrauenswürdigkeit des Diensteanbieters zu richten.
- Zugangsdaten können auf dem Server des Diensteanbieters gespeichert sein. Vor Transport, Reparatur oder Entsorgung dieses Fernsehers sollte sichergestellt werden, dass alle kundenbezogenen Daten entsprechend den Geschäftsbedingungen des Diensteanbieters gelöscht worden sind.

Zur Aufnahme und Wiedergabe von Inhalten auf diesem und anderen Geräten ist möglicherweise die Erlaubnis des Inhabers des Urheberrechts oder anderer ähnlicher Rechte am jeweiligen Inhalt erforderlich. Da Panasonic nicht berechtigt ist, Ihnen diese Erlaubnis zu erteilen, wird Ihnen diese Erlaubnis nicht erteilt und Panasonic weist ausdrücklich das Recht, die Fähigkeit oder die Absicht von sich, eine solche Erlaubnis in Ihrem Namen einzuholen. Es liegt in Ihrer Verantwortung sicherzustellen, dass Ihre Verwendung dieses oder eines anderen Geräts unter Einhaltung der geltenden Urheberschutzvorschriften Ihres Landes erfolgt. Bezüglich weiterer Informationen zu den relevanten Gesetzen und Bestimmungen machen Sie sich bitte mit den entsprechenden Vorschriften vertraut oder wenden Sie sich an den Inhaber der Rechte an dem Inhalt, den Sie aufzeichnen oder wiedergeben möchten.

Dieses Produkt ist unter der AVC Patent-Portfolio-Lizenz für die persönliche Nutzung durch einen Verbraucher oder für andere Zwecke lizenziert, bei denen es keine Vergütung für (i) die Codierung von Videos gemäß dem AVC Standard ("AVC Video") und/oder (ii) die Decodierung von AVC Video erhält, das von einem Verbraucher, der eine persönliche Aktivität ausübt, codiert wurde und/oder von einem Videoanbieter bezogen wurde, der eine Lizenz für die Bereitstellung von AVC Video besitzt. Für eine Nutzung zu irgendwelchen anderen Zwecken wird keine Lizenz erteilt oder implizit gewährt.

Weitere Informationen hierzu sind von MPEG LA, L.L.C. erhältlich.

Siehe <http://www.mpegla.com>.



Diese Markierung zeigt an, dass das Produkt mit Wechselspannung arbeitet.



Dieses Zeichen bedeutet, dass der Fernseher mit seiner doppelten Isolierung als Klasse II Gerät eingestuft ist, d.h. dieses Produkt benötigt zum sicheren Betrieb keine zusätzliche Erdung.

Nur aufrecht transportieren.

# Sicherheitsmaßnahmen

Um die Gefahr von Stromschlag, Feuer, Schäden oder Verletzungen zu vermeiden, befolgen Sie bitte die nachstehenden Hinweise und Warnungen:

## ■ Netzstecker und Netzkabel

### Warnung

Ziehen Sie den Netzstecker unverzüglich aus der Netzsteckdose, falls Sie irgendetwas Ungewöhnliches feststellen.

- Der Typ des Netzsteckers kann je nach Land variieren.

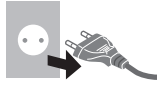

- Dieser Fernseher wird mit 220–240 V Wechselspannung (AC ~) bei einer Frequenz von 50/60 Hz betrieben.
- Schieben Sie den Netzstecker vollständig in die Netzsteckdose ein.
- Um den Apparat vollständig auszuschalten, müssen Sie den Netzstecker aus der Steckdose ziehen. Daher muss der Netzstecker jederzeit leicht zugänglich sein.
- Ziehen Sie den Netzstecker, bevor Sie den Fernseher reinigen.
- Berühren Sie den Netzstecker auf keinen Fall mit nassen Händen.



- Schützen Sie das Netzkabel vor Beschädigung.

- Stellen Sie keine schweren Gegenstände auf das Netzkabel.



- Verlegen Sie das Netzkabel nicht in der Nähe eines heißen Gegenstands.



- Ziehen Sie nicht am Netzkabel. Halten Sie das Netzkabel während des Herausziehens am Steckergehäuse.



- Ziehen Sie unbedingt den Netzstecker aus der Netzsteckdose, bevor Sie den Aufstellungsort des Fernsehers verändern.
- Das Netzkabel darf nicht verdreht, geknickt oder überdehnt werden.
- Verwenden Sie auf keinen Fall einen beschädigten Netzstecker oder eine beschädigte Netzsteckdose.
- Achten Sie darauf, dass das Netzkabel nicht durch den Fernseher abgeklimmt wird.
- Nur das zum Lieferumfang dieses Fernsehers gehörige Netzkabel verwenden!

## ■ Pflege

### Warnung

- Keine Gehäuseteile entfernen und NIE selbst Änderungen am Gerät vornehmen. Im Gerät befinden sich Bauteile, die hohe Spannung führen und starke elektrische Schläge verursachen können. Im Inneren des Gerätes sind keine Teile vorhanden, die vom Benutzer gewartet werden könnten.



- Setzen Sie den Fernseher niemals Regen oder Feuchtigkeit aus. Vergewissern Sie sich, dass keine mit Flüssigkeiten gefüllten Gefäße wie z. B. Vasen auf oder über dem Gerät platziert werden, und halten Sie das Gerät von Tropf- oder Spritzwasser fern.



- Führen Sie keine Gegenstände durch die Lüftungsschlitze des Gerätes ein.
- Falls das TV-Gerät in einem Bereich verwendet wird, wo Insekten leicht in das Gerät eindringen können. Es ist möglich, dass Insekten wie kleine Fliegen, Spinnen, Ameisen usw. in das TV-Gerät eindringen, was das Gerät beschädigen könnte. Sie könnten auch im sichtbaren Bereich, d. h. dem Bildschirm, eingeschlossen werden.

- Falls das TV-Gerät in einem Bereich mit Staub oder Rauch verwendet wird. Es ist möglich, dass Staub- oder Rauchpartikel während des normalen Betriebs durch die Lüftungsschlitze in das TV-Gerät eindringen und dort eingeschlossen werden. Dies kann zu Überhitzung, Fehlfunktionen, einer Verschlechterung der Bildqualität usw. führen.

- Verwenden Sie keinen nicht zugelassenen Standfuß oder fremdes Befestigungsmaterial. Bitte beauftragen Sie Ihren Panasonic-Fachhändler mit der Aufstellung oder Anbringung der zugelassenen Wandhalterung.

- Setzen Sie den Bildschirm keiner starken äußeren Einwirkung oder Erschütterung aus.

- Sorgen Sie dafür, dass keine Kinder auf den Fernseher klettern.

- Stellen Sie das Gerät nicht auf unebenen oder instabilen Unterlagen ab und vergewissern Sie sich, dass das Gerät nicht über die Kanten der Unterlage hinaussteht.



### Warnung Stabilitätsgefahr

Der Sturz eines Fernsehers kann zu ernsthaften Personenschäden oder sogar zum Tod führen. Viele Verletzungen, insbesondere bei Kindern, können durch einfache Sicherheitsmaßnahmen vermieden werden:

- Verwenden Sie **IMMER** Schränke oder Ständer oder die vom Hersteller des Fernsehgerätes empfohlenen Befestigungsmethoden.
- Verwenden Sie **IMMER** Möbel, die den Fernseher sicher tragen können.
- Achten Sie **IMMER** darauf, dass das Fernsehgerät nicht über die Kante der tragenden Möbel hinausragt.
- Weisen Sie Kinder **IMMER** auf die Gefahren hin, die das Klettern auf Möbelstücke mit sich bringt, um das Fernsehgerät oder seine Bedienelemente zu erreichen.
- Verlegen Sie die an das Fernsehgerät angeschlossenen Kabel **IMMER** so, dass sie nicht über die Kabel stolpern bzw. an ihnen gezogen werden können.
- Stellen Sie das Fernsehgerät **NIEMALS** an einem instabilen Ort auf.
- Stellen Sie das Fernsehgerät **NIEMALS** auf hohe Möbel (z. B. Schränke oder Bücherregale), ohne sowohl die Möbel als auch das Fernsehgerät an einer geeigneten Halterung zu verankern.
- Stellen Sie das Fernsehgerät **NIEMALS** auf Stoff oder andere Materialien, die sich zwischen dem Fernsehgerät und den tragenden Möbeln befinden könnten.
- Legen Sie **NIEMALS** Gegenstände, die Kinder zum Klettern verleiten könnten, wie z. B. Spielzeug und Fernbedienungen, auf das Fernsehgerät oder die Möbel, auf denen das Fernsehgerät steht.

Falls Sie beabsichtigen den Standort Ihres Fernseher zu verändern, dann sollten die gleichen Sicherheitsaspekte Anwendung finden.

- Dieses Fernsehgerät ist als Tischgerät vorgesehen.
- Das Gerät weder direkter Sonneneinstrahlung noch anderen Wärmequellen aussetzen.



**Um einen Brand zu verhindern, niemals Kerzen oder andere Quellen von offenem Feuer auf oder in der Nähe des Fernsehgerätes aufstellen.**



### ■ Gefahren durch Verschlucken / Ersticken

#### Warnung

- Die Verpackung (insbesondere Plastiktüten) kann zum Ersticken führen. Kleinteile können von Kindern (unter 3 Jahren) verschluckt werden! Halten Sie derartige Teile unbedingt außerhalb der Reichweite von Kleinkindern.

### ■ Standfuß

#### Warnung

- Den Standfuß nicht zerlegen oder modifizieren.

#### Vorsicht

- Verwenden Sie auf keinen Fall einen anderen Standfuß als den im Lieferumfang dieses Fernsehers enthaltenen.
- Den Standfuß nicht verwenden, falls er verzogen, gerissen oder gebrochen ist. Bitte wenden Sie sich in diesem Fall unverzüglich an Ihren Panasonic-Fachhändler.
- Bei der Befestigung sicherstellen, dass alle Schrauben fest angezogen werden.
- Sicherstellen, dass der Fernseher beim Aufstellen des Standfußes keinen Stößen ausgesetzt wird.
- Sicherstellen, dass keine Kinder auf den Standfuß klettern.
- Installieren oder entfernen Sie den Fernseher auf/von dem Standfuß mit mindestens zwei Personen.
- Installieren oder entfernen Sie den Fernseher gemäß dem angegebenen Verfahren.

### ■ Radiowellen

#### Warnung

- Verwenden Sie den Fernseher und die Fernbedienung nicht in medizinischen Einrichtungen oder an Orten mit medizinischen Geräten. Radiowellen vom Fernseher können medizinische Geräte beeinträchtigen und aufgrund solcher Störungen zu Unfällen führen.
- Verwenden Sie das Fernsehgerät und die Fernbedienung nicht in der Nähe von automatischen Steuereinrichtungen wie automatischen Türen oder Feueralarmen. Radiowellen vom Fernseher können automatische Steuergeräte beeinträchtigen und aufgrund solcher Störungen zu Unfällen führen.
- Halten Sie einen Mindestabstand von 15 cm zum Fernsehgerät und zur Fernbedienung ein, wenn Sie einen Herzschrittmacher tragen. Die Radiowellen können die Funktionsfähigkeit des Schrittmachers beeinträchtigen.
- Nehmen Sie das Fernsehgerät und die Fernbedienung nicht auseinander und verändern Sie sie nicht.

## ■ Integriertes Wireless-LAN

### Vorsicht

- Das integrierte Wireless-LAN nicht zum Verbinden mit einem drahtlosen Netzwerk (SSID\*) verwenden, für das Sie keine Nutzungsrechte besitzen. Netzwerke dieser Art können in den Suchergebnissen aufgeführt werden. Ihre Benutzung kann jedoch als illegaler Zugriff behandelt werden.

\*Die SSID ist die Bezeichnung, mit der ein bestimmtes drahtloses Übertragungsnetzwerk identifiziert wird.

- Das integrierte Wireless-LAN keinen hohen Temperaturen, direkter Sonneneinstrahlung oder Feuchtigkeit aussetzen.
- Per Funk übermittelte Daten können abgefangen und überwacht werden.
- Das eingebaute Wireless-LAN verwendet die Frequenzbänder 2,4 GHz und 5 GHz. Um bei Benutzung des eingebauten WLAN Fehlfunktionen oder langsames Ansprechen aufgrund von Funkwelleninterferenzen zu vermeiden, sollte der Fernseher von anderen WLAN-Geräten wie Mikrowellen, Mobiltelefonen und anderen Geräten, welche 2,4 GHz- und 5 GHz-Signale verwenden, entsprechenden Abstand haben.
- Bei Störungen aufgrund von statischer Elektrizität usw. kann der Fernseher zum Schutz des Gerätes den Betrieb einstellen. Schalten Sie in diesem Fall den Fernseher mit dem Netzschalter aus und anschließend wieder ein.

## ■ Bluetooth® drahtlose Technologie

### Vorsicht



- Das Fernsehgerät und die Fernbedienung verwenden das 2,4-GHz-Funkfrequenz-ISM-Band (Bluetooth®). Um Fehlfunktionen oder eine langsame Reaktion aufgrund von Funkwelleninterferenzen zu vermeiden, halten Sie das Fernsehgerät und die Fernbedienung von Geräten wie anderen drahtlosen LAN-Geräten, anderen Bluetooth®-Geräten, Mikrowellen, Mobiltelefonen und Geräten, die ein 2,4-GHz-Signal verwenden, fern.

## ■ Ventilation

### Vorsicht

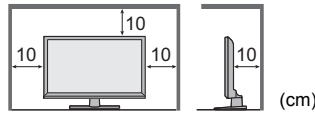
Lassen Sie genügend Platz (mindestens 10 cm) rund um den Fernseher, um übermäßige Hitze zu vermeiden, die zu frühzeitigem Versagen von elektronischen Bauteilen führen könnte.



- Die Ventilation darf nicht durch Bedecken der Lüftungsschlitze mit Gegenständen wie Zeitungen, Tischdecken und Vorhängen behindert werden. 
- Egal, ob Sie einen Standfuß verwenden oder nicht, stellen Sie immer sicher, dass die Lüftungsschlitze an der Unterseite des Fernsehers nicht blockiert sind und genügend Platz für ausreichende Belüftung vorhanden ist. 

## ■ Transportieren des Fernsehers

### Vorsicht

Ziehen Sie alle Kabel ab, bevor Sie den Fernseher transportieren.

- Beugen Sie einer möglichen Verletzungsgefahr durch Kippen oder Sturz des Fernsehers vor, in dem Sie das Gerät immer mit zwei Personen transportieren.
- Der Fernbedienungssignal-Sensor usw. befinden sich an der Unterseite des Fernsehers. Vermeiden Sie es, diese Komponenten Stößen auszusetzen, und achten Sie darauf, mit der Unterseite nicht gegen andere Flächen bzw. Gegenstände zu stoßen.

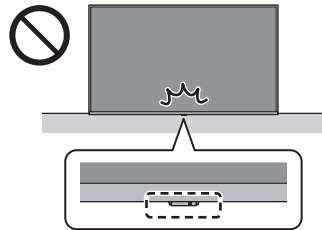

## ■ Bei längerem Nichtgebrauch

### Vorsicht

Selbst im ausgeschalteten Zustand verbraucht dieses Gerät eine geringe Menge Strom, solange der Netzstecker an eine stromführende Netzsteckdose angeschlossen ist.

- Ziehen Sie das Netzkabel aus der Steckdose, wenn der Fernseher für längere Zeit nicht genutzt wird.

## ■ Hohe Lautstärke

### Vorsicht

- Sie sollten Ihr Gehör nicht zu starker Lautstärke aus Kopfhörern aussetzen. Dies kann Ihr Gehör dauerhaft schädigen.
- Wenn Sie ein Trommeln in den Ohren hören, reduzieren Sie die Lautstärke oder verwenden Sie vorübergehend keinen Kopfhörer.



## ■ Batterien für die Fernbedienung

### Warnung

- Bewahren Sie die Batterien außerhalb der Reichweite von Kindern auf, um ein Verschlucken zu verhindern. Bei versehentlichem Verschlucken kann es zu schädlichen körperlichen Auswirkungen kommen. Wenn Sie vermuten, dass ein Kind eine Batterie verschluckt hat, suchen Sie sofort einen Arzt auf.

### Vorsicht

- Werden die Batterien mit vertauschter Polarität eingelegt, kann dies zum Auslaufen von Batterieelektrolyt, Korrosion und Explosion führen.
- Nur durch denselben oder einen äquivalenten Typ ersetzen.
- Legen Sie nicht eine alte und eine neue Batterie gemeinsam ein.
- Legen Sie nicht zwei Batterien unterschiedlicher Sorten (z. B. eine Alkali- und eine Manganbatterie) gemeinsam ein.
- Verwenden Sie keine wiederaufladbaren Batterien (Ni-Cd-Akkus usw.).
- Batterien dürfen weder verbrannt noch zerlegt werden.
- Setzen Sie Batterien keiner übermäßigen Wärme aus wie z. B. direkter Sonneneinstrahlung, offenem Feuer usw.
- Achten Sie darauf, die Batterien ordnungsgemäß zu entsorgen.
- Entfernen Sie die Batterien aus dem Gerät, wenn Sie dieses für längere Zeit nicht benutzen, damit die Batterien nicht auslaufen, es zu Korrosionsbildung oder gar zu einer Explosion kommen kann.

## LED TV

### EU-Konformitätserklärung (DoC)

Hiermit erklärt Panasonic Entertainment & Communication Co., Ltd., dass dieser Fernseher die grundlegenden Anforderungen sowie die anderen relevanten Vorschriften der Richtlinie 2014/53/EU erfüllt.

Wenn Sie eine Kopie der originalen DoC dieses Fernsehgeräts erhalten wollen, besuchen Sie bitte die folgende Website:

<https://www.ptc.panasonic.eu/compliance-documents>

Vertretungsberechtigter in der EU:

Panasonic Marketing Europe GmbH

Panasonic Testing Centre

Winsberggring 15, 22525 Hamburg, Deutschland

Hersteller:

Panasonic Entertainment & Communication Co., Ltd.

1-10-12 Yagumo-higashi-machi, Moriguchi City,

Osaka 570-0021, Japan

Montiert in der Republik Polen



Das 5,15 – 5,35 GHz WLAN-Frequenzband ist in den folgenden Ländern auf die Verwendung im Innenbereich beschränkt.

Österreich, Belgien, Bulgarien, Tschechische Republik, Dänemark, Estland, Frankreich, Deutschland, Island, Italien, Griechenland, Spanien, Zypern, Lettland, Liechtenstein, Litauen, Luxemburg, Ungarn, Malta, Niederlande, Norwegen, Polen, Portugal, Rumänien, Slowenien, Slowakei, Türkei, Finnland, Schweden, Schweiz, Kroatien

### In den Frequenzbändern übertragene Ausgangsleistung

Wireless-Type	Frequenzband	Ausgangsleistung (EIRP)
Wireless LAN	2412-2472 MHz	< 20 dBm
	5150-5250 MHz	< 23 dBm
	5250-5350 MHz	< 23 dBm
	5470-5725 MHz	< 23 dBm
Bluetooth®	2402-2480 MHz	< 10 dBm



# Mitgeliefertes Zubehör

## Standardzubehör

Fernbedienung ➔ (S. 16)

- N2QBYA000051

Standfuß ➔ (S. 9)

Netzkabel ➔ (S. 12)

Batterien (2) ➔ (S. 17)

- AAA

Bedienungsanleitung

Pan-Europäische Garantie

- Möglicherweise sind nicht alle Zubehörteile zusammen verpackt. Achten Sie darauf, keine Zubehörteile versehentlich wegzuworfen.

# Aufstellung des Fernsehers

## Ⓐ Standfuß (L)

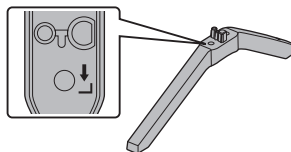

## Ⓑ Standfuß (R)

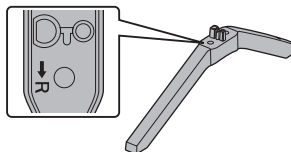

## Ⓒ Montageschraube (4)

43-Zoll-Modell

M4 × 19 (mm)

50-Zoll-Modell

55-Zoll-Modell

M5 × 20 (mm)

65-Zoll-Modell

M5 × 27 (mm)

75-Zoll-Modell

M6 × 33 (mm)



## Vorbereitungen

Nehmen Sie den Standfuß und den Fernseher aus dem Verpackungskarton und stellen Sie den Fernseher mit dem Bildschirmpanel nach unten auf ein sauberes und weiches Tuch (Decke usw.) auf einem Arbeitstisch.

- Verwenden Sie einen flachen und festen Tisch, der größer als der Fernseher ist.
- Halten Sie das Gerät nicht am Bildschirmpanel fest.
- Achten Sie darauf, den Fernseher nicht zu zerkratzen oder zu zerbrechen.

## Zusammenbau des Standfußes

- Den Standfuß fest einschieben, sonst könnte er sich beim Einrichten des Fernsehers lösen.
- Sicherstellen, dass alle Schrauben fest angezogen sind.
- Bauen Sie den Standfuß nur mit einer der unten angegebenen Methoden zusammen.

1

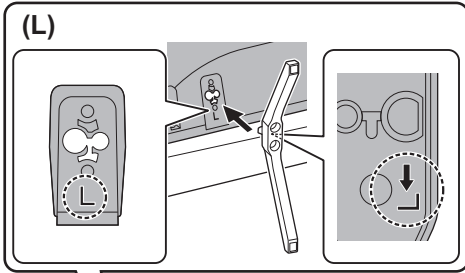

(R)

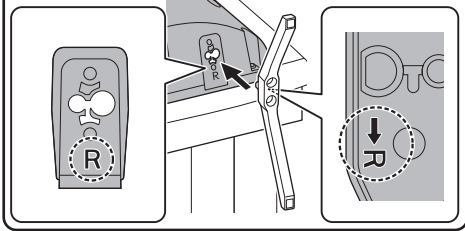

2

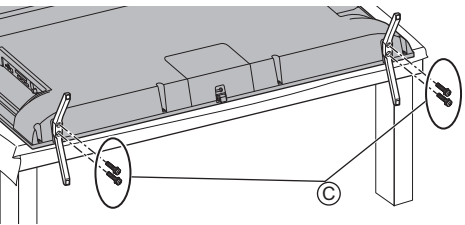

### Abnahme des Standfußes

Entfernen Sie den Standfuß wie folgt, wenn Sie die Wandhalterung anbringen oder den Fernseher wieder verpacken.

- 1 Stellen Sie den Fernseher mit dem Bildschirmpanel nach unten auf ein sauberes und weiches Tuch auf einen Arbeitstisch.
- 2 Die Montageschrauben © aus dem Standfuß herausdrehen und entfernen.
- 3 Ziehen Sie den Standfuß vom Fernseher.

## Wandhalterungsmontage

Zum Erwerb der empfohlenen Wandhalterung wenden Sie sich bitte an einen Panasonic-Händler in Ihrer Nähe.

- Löcher für die Befestigung einer Wandhalterung

Rückseite des Fernsehers

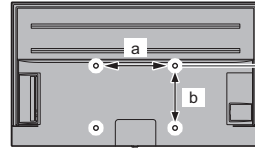

43-Zoll-Modell

50-Zoll-Modell

a: 200 mm

b: 200 mm

55-Zoll-Modell

65-Zoll-Modell

75-Zoll-Modell

a: 400 mm

b: 300 mm

(Seitenansicht)

Länge der Befestigungsschraube

43-Zoll-Modell

Minimum: 9 mm

Maximum: 11 mm

50-Zoll-Modell

Minimum: 9 mm

Maximum: 17 mm

55-Zoll-Modell

65-Zoll-Modell

Minimum: 12 mm

Maximum: 36 mm

75-Zoll-Modell

Minimum: 13 mm

Maximum: 31 mm

Durchmesser der Schraube  
M6

Schrauben zum Befestigen des  
Gerätes an einer Wandhalterung  
(nicht mit dem Fernseher mitgeliefert)

### Warnung

- Wenn Sie andere Wandhalterungen benutzen oder selbst eine Wandhalterung anbringen, besteht das Risiko, dass Personen verletzt werden oder das Gerät beschädigt wird. Bitte beauftragen Sie unbedingt Ihren Fachhändler oder einen Fachmann mit der Montage der Wandhalterung, damit die volle Leistung von diesem Gerät erhalten wird und die Sicherheit gewährleistet ist. Bei Schäden, die bei der Montage durch einen nicht qualifizierten Monteur entstehen, erlischt die Garantie.
- Bitte lesen Sie sorgfältig die Bedienungsanleitung des mitgelieferten Zubehörs durch und unternehmen Sie alle notwendigen Schritte, um ein Herunterfallen des Fernsehers zu verhindern.
- Bitte gehen Sie bei der Aufstellung sorgsam mit dem Fernseher um, da das Gerät beschädigt werden kann, wenn es starken Stößen oder anderen Kräften ausgesetzt wird.
- Gehen Sie bei der Montage der Wandhalterung an der Wand sorgsam vor. Vergewissern Sie sich vor der Installation, dass an der vorgesehenen Montagestelle keine elektrischen Kabel oder Rohre in der Wand vorhanden sind.
- Wenn das Fernsehgerät nicht mehr verwendet wird, demontieren Sie es von der Wandhalterung, um ein Herunterfallen und Verletzungen zu vermeiden.

## Anschlüsse

- Die in den nachstehenden Abbildungen gezeigten Zusatzgeräte und Anschlusskabel gehören nicht zum Lieferumfang dieses Fernsehers.
- Bitte achten Sie unbedingt darauf, den Netzstecker aus der Netzsteckdose zu ziehen, bevor Sie irgendwelche Kabel anschließen oder trennen.
- Prüfen Sie beim Anschließen, ob der Typ der Buchsen und Kabelstecker korrekt ist.
- Verwenden Sie ein vollständig verdrahtetes HDMI-Kabel.
- Halten Sie den Fernseher von Elektrogeräten (Videogeräten usw.) oder Geräten mit Infrarotsensoren fern. Andernfalls kann es zu Verzerrungen von Bild oder Ton kommen oder der Betrieb des anderen Gerätes kann gestört werden.
- Bitte lesen Sie auch die Anleitung des anzuschließenden Gerätes.

### Buchsen

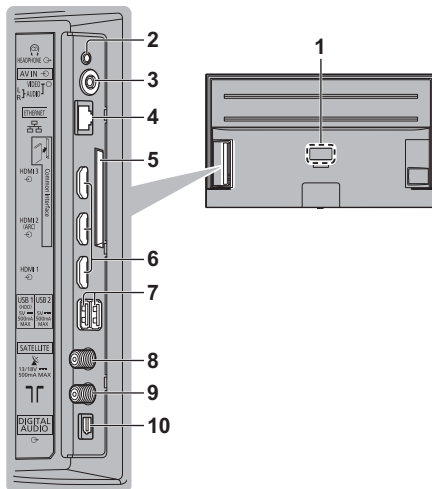

- 1 Typenschild
- 2 Kopfhörerbuchse  
(3,5 mm Stereo-Klinkenstecker)
- 3 AV IN
- 4 ETHERNET-Anschluss
  - Verwenden Sie ein LAN-Kabel mit verdrehten abgeschirmten Leitungen (STP).
- 5 CI-Schacht
- 6 HDMI 1 - 3
- 7 USB-Anschluss 1 und 2  
== Dieses Symbol steht für Gleichspannungsbetrieb.
- 8 Satelliten-Anschluss
- 9 Buchse für terrestrische Antenne / Kabel-Anschluss
- 10 DIGITAL AUDIO

## Grundlegende Anschlüsse

### ■ AV-Geräte

(DVD-Recorder / Blu-ray-Recorder, Settopbox, usw.)

- Weitere Einzelheiten siehe [eHELP] (Suche nach Zweck > Fernsehen > Grundlagen > Grundlegende Anschlüsse).

### ■ Antenne

(Empfang von Kabel-, Digital- und Analogfernsehen)

TV

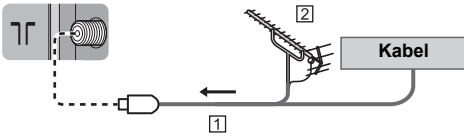

1 RF-Kabel

2 Terrestrische Antenne

### ■ Netzkabel

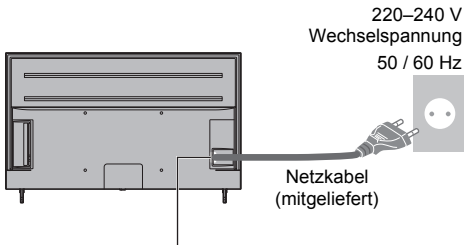

220–240 V  
Wechselspannung  
50 / 60 Hz

Netzkabel  
(mitgeliefert)

Schieben Sie den Netzstecker bis zum Anschlag ein.

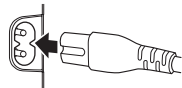

- Achten Sie beim Trennen vom Netz unbedingt darauf, zuerst den Netzstecker aus der Netzsteckdose zu ziehen.

### ■ Satellitenschüssel

- Bitte konsultieren Sie Ihren Panasonic-Fachhändler, um sicherzustellen, dass Ihre Satellitenschüssel richtig installiert wird. Konsultieren Sie außerdem die Anbieter der empfangenen Satellitenprogramme für weitere Einzelheiten.
- Weitere Einzelheiten siehe [eHELP] (Suche nach Zweck > Fernsehen > Grundlagen > Grundlegende Anschlüsse).

### ■ Netzwerk

Um Internetdienste nutzen zu können, ist eine Breitband-Netzwerkumgebung erforderlich.

- Wenn Sie nicht über Breitband-Netzwerkdienste verfügen, wenden Sie sich zwecks Hilfestellung an Ihren Fachhändler.
- Bereiten Sie den Internet-Zugang für eine Kabelverbindung oder drahtlose Verbindung vor.
- Die Einrichtung der Netzwerkverbindung startet bei der Erstinstallation des Fernsehers. ➔ (S. 18)
- Weitere Einzelheiten siehe [eHELP] (Suche nach Zweck > Netzwerk > Netzwerkverbindungen).

## Anschlüsse für 4K / HDR kompatible Geräte

TV

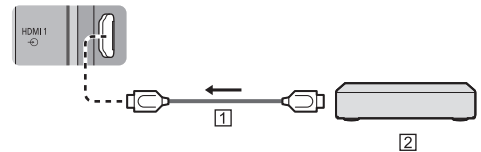

1 HDMI-Kabel

2 4K / HDR kompatibles Gerät

- Sorgt für eine präzise Bilddarstellung mit erweitertem Farbbereich, wenn ein 4K-kompatibles Gerät angeschlossen ist. [Modus2] ist ein Modus, der höher auflösende Signale als [Modus1] unterstützt. Wählen Sie [Modus1], wenn das Bild oder der Ton, zugeführt über den HDMI-Eingang, nicht ordnungsgemäß wiedergegeben wird.
- Schließen Sie das 4K-kompatible Gerät mit einem 4K-kompatiblen Kabel am HDMI-Anschluss an. Dann können Sie Inhalte im 4K-Format ansehen.
- Bei Unterstützung mit HDR kann die Spitzenhelligkeit des Fernsehbildschirms nicht gesteigert werden.

## ■ [HDMI Auto-Einstellung] (Menü [Einstellungen])

Sorgt für eine präzise Bilddarstellung mit erweitertem Farbbereich, wenn ein 4K-kompatibles Gerät angeschlossen ist. Wählen Sie den Modus, abhängig vom Gerät.

[Modus1]:

Für eine bessere Kompatibilität. Wählen Sie [Modus1], wenn das Bild oder der Ton, zugeführt über den HDMI-Eingang, nicht ordnungsgemäß wiedergegeben wird.

[Modus2]:

Für 4K-kompatible Geräte, die über die Funktion zur präzisen Ausgabe des Bildes durch den erweiterten Farbbereich verfügen.

### • Den Modus umschalten

1. Wählen Sie den HDMI-Eingangsmodus, an den das Gerät angeschlossen ist.
  2. Rufen Sie das Menü auf und wählen Sie [HDMI Auto-Einstellung] aus (Einstellungen > Geräteeinstellungen > Eingänge).
- Informationen zum gültigen Format siehe [eHELP] (Suche nach Zweck > Fernsehen > 4K-Auflösung > HDMI Auto-Einstellung).

## Weitere Anschlüsse

### ■ DVD-Player / Camcorder / Spielkonsole (VIDEO Gerät)

TV

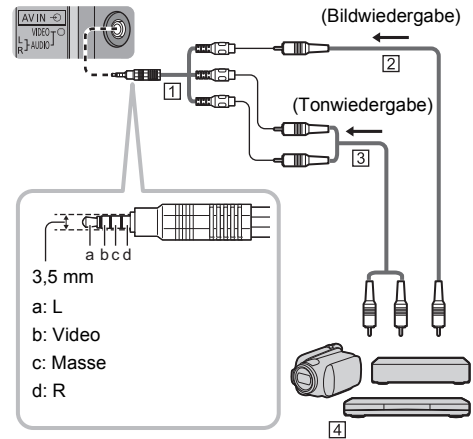

① AV-Adapter (abgeschirmt / nicht mitgeliefert)

② Composit-Kabel (geschirmt)

- Verwenden Sie ein abgeschirmtes Composit Kabel.

③ Audiokabel (geschirmt)

- Verwenden Sie abgeschirmte Audiokabel.

④ DVD-Player / Camcorder / Spielkonsole

### ■ Verstärker (zur Wiedergabe über separate Lautsprecher)

- Zur Wiedergabe von mehrkanaligem Ton von einem externen Gerät (z. B. Dolby Digital 5.1-kanalig) schließen Sie das Gerät an den Verstärker an. Informationen zu den Anschlüssen finden Sie in der Bedienungsanleitung des betreffenden Geräts und des Verstärkers.
- Weitere Einzelheiten siehe [eHELP] (Suche nach Zweck > Fernsehen > Zusatzgeräte > Anschluss externer Geräte).

### ■ Kopfhörer

- Zum Verwenden eines Kopfhörers müssen Sie für [Audio Ausgang] im Tonmenü [Kopfhörer] auswählen.
- Weitere Einzelheiten siehe [eHELP] (Suche nach Zweck > Fernsehen > Zusatzgeräte > Anschluss externer Geräte).

## ■ USB Festplatte (für Aufnahme)

- Schließen Sie eine USB-Festplatte an den USB-Anschluss 1 an.
- Weitere Einzelheiten siehe [eHELP] (Suche nach Zweck > Aufzeichnen).

## ■ HDMI-CEC

- Verwenden Sie die HDMI-Anschlüsse 1 bis 3 für HDMI-CEC-Verbindungen.
- Weitere Einzelheiten siehe [eHELP] (Suche nach Zweck > Funktionen > HDMI CEC).

## ■ Common Interface

- Achten Sie stets darauf, den Fernseher über dessen Netzschalter auszuschalten, bevor Sie das CI-Modul einsetzen oder entfernen.
- Falls eine Smart Card und ein CI-Modul als Satz geliefert werden, setzen Sie zuerst das CI-Modul ein, und setzen Sie dann die Smart Card in das CI-Modul ein.
- Setzen Sie das CI-Modul komplett in der korrekten Richtung ein bzw. nehmen Sie es so heraus.
- Normalerweise erscheinen verschlüsselte Sender. (Welche Kanäle gesehen werden können und welche Funktionen dabei verfügbar sind, ist vom CI-Modul abhängig.)

Es werden keine verschlüsselten Sender angezeigt:

➔ [Common Interface] (Einstellungen > Sender > Erweiterte Optionen > Common Interface)

- Möglicherweise gibt es auf dem Markt einige CI-Module mit älteren Firmware-Versionen, die mit dem neuen CI+v1.4 TV nicht vollständig kompatibel sind. Wenden Sie sich in diesem Fall an Ihren Inhaltsanbieter.
- Weitere Informationen siehe [eHELP] (Suche nach Zweck > Funktionen > Common Interface), lesen Sie das Handbuch des CI-Moduls oder fragen Sie Ihren Inhaltsanbieter.
- Es sollte sichergestellt sein, dass das CI Modul, usw. vor Transport, Reparatur oder Entsorgung entnommen worden ist.

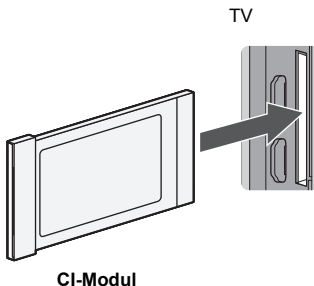

## Verbinden von Bluetooth®-Geräten

### Registrieren von Bluetooth®-Geräten

Dieses Fernsehgerät unterstützt die Bluetooth®-Kommunikation. Bluetooth®-Geräte, die mit diesem Fernsehgerät registriert (gekoppelt) wurden, können eine Verbindung zu diesem Fernsehgerät herstellen (mit diesem kommunizieren).

- Wenn Sie ein Bluetooth®-Gerät bei diesem Fernsehgerät registrieren (koppeln), bewegen Sie das Gerät innerhalb eines Abstands von 50 cm zum Fernsehgerät.
- Es ist nicht möglich, Bluetooth®-Geräte zu registrieren (zu koppeln), die nicht mit diesem Fernseher kompatibel sind.
- Wenn ein Bluetooth®-fähiges Gerät, das Sie auf diesem Fernseher registriert (gekoppelt) haben, anschließend auf einem anderen Gerät registriert und verwendet wird, steht es dann möglicherweise nicht mehr für die Verwendung mit diesem Fernseher zur Verfügung. Registrieren Sie das Gerät in diesem Fall erneut auf diesem Fernsehgerät.
- Sie können Bluetooth®-Audiogeräte, die A2DP unterstützen, auf diesem Fernsehgerät registrieren. Aufgrund der Eigenschaften der drahtlosen Technologie kommt es zu einer gewissen Verzögerung zwischen der Wiedergabe von Video und Audio.
- Es kann maximal ein Audiogerät, das A2DP unterstützt, gleichzeitig verwendet werden.
- Weitere Einzelheiten siehe [eHELP] (Suche nach Zweck > Funktionen > Bluetooth-Geräte).

### Registrieren der Fernbedienung (mitgeliefert)

Für die Übertragungen zwischen dem Fernseher und der Fernbedienung kann entweder die Bluetooth®-Funktechnologie oder die Infrarot-Kommunikationsfunktion verwendet werden.

Da die Sprachsteuerung (S. 17) die drahtlose Bluetooth®-Technologie verwendet, muss die Fernbedienung am Fernsehgerät registriert (gekoppelt) werden.

- Koppeln Sie die Fernbedienung während der Ersteinrichtung mit dem Gerät (S. 18).
- Wenn die Fernbedienung vor dem Verwenden der Sprachsteuerung nicht gekoppelt wurde, drücken Sie die Taste für den Google Assistant (Sprachsteuerung), um den Einrichtungsbildschirm aufzurufen. Befolgen Sie dann die Bildschirmanweisungen zum Koppeln. Falls der Einrichtungsbildschirm nicht angezeigt wird ➔ **“Wenn die Registrierung fehlschlägt” (S. 15)**
- Richten Sie die Fernbedienung bei der Registrierung in einem Abstand von ca. 50 cm auf den Fernbedienungssignalempfänger am Fernseher.
- Die Registrierung wird möglicherweise nicht korrekt abgeschlossen, wenn die Batterien in der Fernbedienung schwach sind.

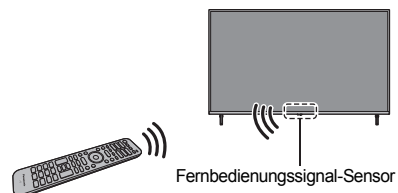

## ■ Wenn die Registrierung fehlschlägt

Wenn die Registrierung (Kopplung) nicht ordnungsgemäß abgeschlossen wird, versuchen Sie die Registrierung erneut.

- 1 Rufen Sie das Menü auf und wählen Sie [Einstellungen] aus.



- 2 [Fernsteuerung] auswählen.
- 3 [Gerätekopplung starten] auswählen.
  - Der Registrierungsbildschirm wird angezeigt. Folgen Sie den Anweisungen auf dem Bildschirm, um sich zu registrieren.

## ■ Wenn die Fernbedienung nicht reagiert

- 1 Die markierten Tasten gleichzeitig etwa 3 Sekunden lang gedrückt halten.



- 2 Die Fernbedienung auf den Fernbedienungssignal-Sensor richten, und die folgende Anleitung zum Aufheben der Registrierung durchführen.

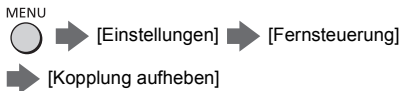

- 3 Die Fernbedienung erneut registrieren (koppeln).  
➔ **“Wenn die Registrierung fehlschlägt” (S. 15)**

- Weitere Einzelheiten siehe [eHELP] (Suche nach Zweck > Einstellungen > Fernsteuerung).

### Hinweis

- Wenn die Fernbedienung nicht mit dem Fernsehgerät registriert (gepaart) ist, kommunizieren sie über Infrarot. Richten Sie die Fernbedienung auf den Fernbedienungssignalempfänger des Fernsehgeräts, wenn die Infrarotkommunikation verwendet wird. Bitte beachten Sie, dass die Sprachsteuerung dann nicht verfügbar ist.
- Wenn die Fernbedienung am Fernsehgerät angemeldet (gepaart) ist, kommunizieren sie über Bluetooth®. Bei der Bluetooth®-Kommunikation müssen Sie die Fernbedienung nicht auf den Fernbedienungssignalempfänger des Fernsehers richten.

Wenn die LED rot leuchtet (Standby), ist der Fernseher ausgeschaltet. In diesem Fall müssen Sie die Fernbedienung auf den Fernbedienungssignal-Sensor ausrichten, um das Gerät einzuschalten.

# Anordnung der Bedienelemente

## Fernbedienung

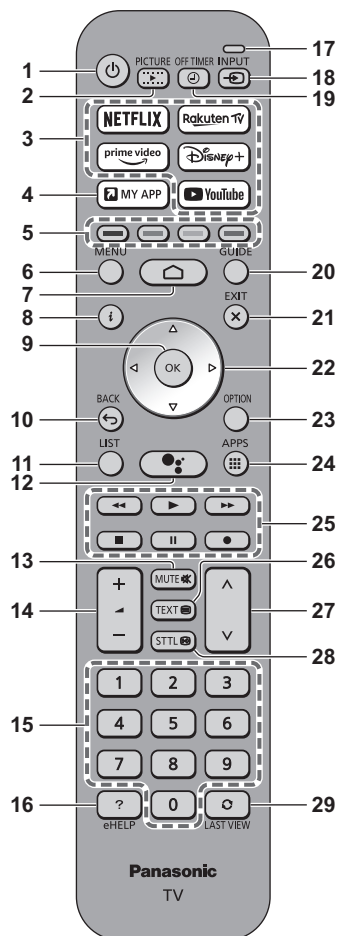

- 1 **[Power]**: Schaltet den Fernseher EIN oder AUS (Bereitschaft)
- 2 **BILD**
  - Ändert den Bildbetrachtungsmodus.
- 3 **Netflix, Prime Video, Rakuten TV, Disney+, YouTube**
  - Diese Tasten rufen den jeweiligen Dienst auf.

- 4 **MY APP**
  - Anzeige von [mein Startbildschirm].
  - Hier kann eine eine bevorzugte Anwendung zugewiesen werden. Nach Festlegung können Sie die Anwendung einfach mit MY APP starten.
  - Weitere Einzelheiten siehe [eHELP] (Suche nach Zweck > HOME > Apps).
- 5 **Farbige Tasten (rot-grün-gelb-blau)**
  - Auswahl, Navigation und Bedienung verschiedener Funktionen.
- 6 **[Schnellzugriffsmenü]**
  - Zum Aufrufen von Einstellungen für Bild, Betrachtungsmodus, Ton usw. drücken.
- 7 **ZU HAUSE**
  - Anzeige von [HOME].
  - Weitere Einzelheiten siehe [eHELP] (Suche nach Zweck > HOME > HOME).
- 8 **Information**
  - Zeigt Informationen zu Kanälen, Programmen und Online-Inhalten (Netflix usw.) an.
- 9 **OK**
  - Bestätigen von Auswahl und Einstellungen.
  - Drücken Sie diese Taste nach Wahl einer Programmposition, um rasch auf ein anderes Programm umzuschalten.
- 10 **ZURÜCK**
  - Rückkehr zum/zur vorherigen Menü/Seite.
- 11 **LIST**
  - Öffnet die Kanalliste.
- 12 **Google Assistant**
  - Wird für die Sprachsteuerungsfunktion verwendet. (Sprachsteuerungstaste)
- 13 **Stummschaltung Ein / Aus**
- 14 **Erhöhen / Verringern der Lautstärke**
- 15 **Zifferntasten**
  - Umschalten zwischen Programmen und Videotext-Seiten.
- 16 **[eHELP]**
  - Anzeige der [eHELP] (integrierte Bedienungsanleitung).
- 17 **Mikrofon**
  - Wird mit dem Sprachsteuerungsmikrofon bedient.
- 18 **Wahl des Eingangsmodus**
  - Schaltet zwischen TV- und AV-Eingängen um.



### 19 Off Timer

- Dient zum Einstellen der Abschaltautomatik des Fernsehers.

### 20 Programmassistent

- Anzeige des Electronic Programme Guide.

### 21 ABBRUCH

- Rückkehr zum normalen Ansichtsbildschirm.

### 22 Cursortasten

- Auswahl und Einstellung von Menüeinträgen.

### 23 Optionsmenü

- Zeigt optionale Einstellungen an.

### 24 APPS

- Anzeige der [Apps] (Liste der Anwendungen).

### 25 Bedienvorgänge an angeschlossenen Geräten

### 26 Teletext-Taste

### 27 Erhöhen / Verringern der Programmplatznummer

### 28 Untertitel

- Zeigt die Untertitelleinstellungen an.

### 29 LETZTE ANSICHT

- Schaltet zum zuvor angezeigten Kanal.

## ■ Einlegen / Entfernen der Batterien

- Polaritätsmarkierungen (+ und -) beachten.

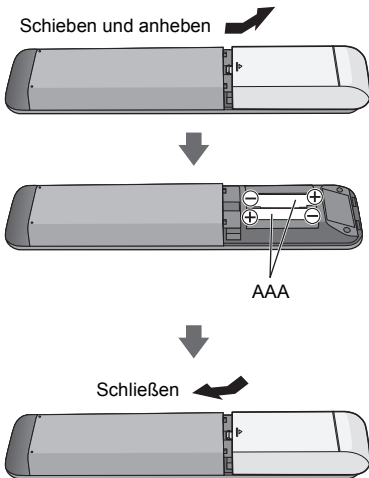

## Sprachsteuerung

Das Fernsehgerät erkennt Sprache, wenn Sie in das Mikrofon der Sprachsteuerung sprechen, so dass Sie Vorgänge wie das Wechseln von Fernsehkanälen, das Einstellen der Lautstärke, die Suche nach Programmen und die Internetsuche durchführen können.

- Wenn die Fernbedienung nicht mit dem Fernseher registriert (gekoppelt) ist, registrieren (koppeln) Sie die Fernbedienung. ➔ (S. 14)
- Die Verfügbarkeit von Google Assistant wird regionsweise geprüft. Die Funktionen sind in Ihrer Region möglicherweise (noch) nicht verfügbar. Sobald die Dienste verfügbar sind, werden sie über eine künftige Firmwareversion nachgereicht.
- In bestimmten Ländern und Regionen und für bestimmte Sender steht Google Assistant nicht zur Verfügung.
- Der Fernseher muss mit dem Internet verbunden sein, um Suchen usw. durchführen zu können. ➔ (S. 12)
- Der effektive Bereich für die Sprachsteuerung hängt von der Fernseh Umgebung ab.
- Je nach Stimmtyp und Sprechweise der Person sowie je nach Umgebung und Bedingungen ist die Bedienung möglicherweise nicht korrekt.
- Wenn andere Bluetooth® -Geräte gleichzeitig angeschlossen sind, funktioniert die Sprachsteuerung je nach den angeschlossenen Geräten möglicherweise nicht richtig.

### Steuerung mit Ihrer Stimme

- 1 Drücken Sie die Taste für den Google Assistant (Sprachsteuerung).



- 2 Sprechen Sie in das Sprachsteuerungsmikrofon

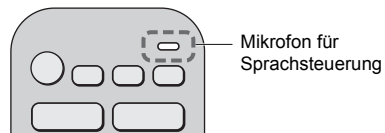

- Drücken Sie die Taste BACK, um die Sprachsteuerung zu beenden.
- Informationen zu Einstellungen und Bedienvorgängen für die Sprachsteuerung finden Sie in [eHELP] (Suche nach Zweck > Funktionen > Sprachsteuerung).

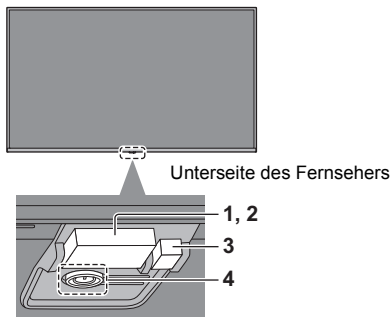

## 1 Umgebungssensor

- Erfasst die Raumhelligkeit, um die Bildqualität zu optimieren, wenn [Umgebungssensor] im Bildmenü auf [Ein] eingestellt ist.

## 2 Fernbedienungs-signalempfänger (für Infrarotkommunikation)

- Keine Gegenstände zwischen Fernbedienung und den Infrarot-Sensor der Fernbedienung am Gerät stellen.

## 3 Einschaltleuchte

**Rot:** Bereitschaft

**Grün:** Ein

- Die Helligkeit wird automatisch auf die jeweils herrschenden Lichtverhältnisse angepasst.

**Orange:** Bereitschaft mit einigen aktiven Funktionen (Aufzeichnung usw.)

- Die LED blinkt, wenn ein Infrarotsignal von der Fernbedienung empfangen wird.

## 4 Netzschalter

- Drücken schaltet den Fernseher ein. Langes Drücken schaltet den eingeschalteten Fernseher aus. Halten Sie die Taste gedrückt, bis der Fernseher ausgeschaltet ist.
- Drücken Sie bei eingeschaltetem Gerät kurz auf die Taste, um die Bedienhilfe anzuzeigen.

Bedienhilfe (Beispiel):



Sie können durch Drücken der Taste zwischen den Einträgen für Stromversorgung, Lautstärke, Kanal, Signalquelle\* und Neustart wechseln. Langes Drücken aktiviert die jeweilige Funktion. Befolgen Sie die Anweisungen auf dem Bildschirm.

- \* Drücken Sie die Taste, um einen Eingang aus der Liste der Signalquellen auszuwählen. Warten Sie, bis die Auswahl übernommen wurde.
- Um den Apparat vollständig auszuschalten, müssen Sie den Netzstecker aus der Steckdose ziehen.
- [⏻]: Standby/Ein (Unterseite des Fernsehers)

# Ersteinrichtung

Beim ersten Einschalten wird automatisch die Suche nach verfügbaren Fernsehkanälen gestartet und es werden Optionen zur Einrichtung des Fernsehers angeboten.

- Dieses Verfahren braucht nicht ausgeführt zu werden, wenn die Einrichtung Ihres neuen Fernsehers bereits vom Fachhändler vorgenommen wurde.
- Bitte stellen Sie alle Verbindungen her (S. 11 bis 14) und nehmen Sie alle Einstellungen (falls erforderlich) an den angeschlossenen Geräten vor, bevor Sie die Ersteinrichtung starten. Einzelheiten zu den Einstellungen des angeschlossenen Gerätes finden Sie in dessen Bedienungsanleitung.

## 1 Schließen Sie den Fernseher an eine Steckdose an und schalten Sie ihn ein



- Bis zum Erscheinen der Menüanzeige auf dem Bildschirm verstreichen mehrere Sekunden.

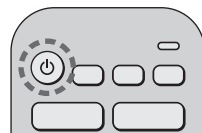

## 2 Wählen Sie folgende Einträge

Richten Sie jedes Element ein, indem Sie den Anweisungen auf dem Bildschirm folgen.

Beispiel:



## ■ Verwendung der Fernbedienung



Bewegen des Cursors



Zugreifen auf den Eintrag / Speichern der Einstellung

BACK



Zurückkehren zum vorherigen Eintrag (wenn verfügbar)

## Wählen Sie die gewünschte Sprache Bluetooth®-Fernbedienung koppeln

- Richten Sie die Fernbedienung auf den Fernbedienungssignal-Sensor des Fernsehers aus. Halten Sie dann gleichzeitig die Taste zum Verringern der Lautstärke und die Taste für den Google Assistant (Sprachsteuerungstaste) drei Sekunden lang gedrückt.



## WLAN und Google-Konto einrichten

- Wenn Sie für die Einrichtung ein Android-Smartphone verwenden, wählen Sie [Weiter] aus. Sie können anschließend die WLAN-Einstellungen und das Google-Konto auf Ihren Fernseher übertragen.
- Wenn Sie kein Android-Smartphone für die Einrichtung verwenden, wählen Sie [Überspringen] aus. Nehmen Sie dann die Einstellungen im angezeigten Einrichtungsbildschirm vor.

## Wählen Sie Ihr Land aus

### Kindersicherungs-Pin eingeben

### Tuner-Modus auswählen

- Befolgen Sie bei Wahl von [Satellit] die Anweisungen auf dem Bildschirm, um Satellitentyp und weitere Details festzulegen.

### Kanalsuchlauf durchführen

#### [Zu Hause] auswählen.

Wählen Sie den Betrachtungsmodus [Zu Hause], wenn Sie das Gerät zu Hause nutzen.

- [Shop] ist für die Aufstellung beim Händler vorgesehen.
- Um den Betrachtungsmodus später zu ändern, müssen Sie alle Einstellungen durch Ausführen der Funktion [Zurücksetzen] initialisieren.

**Damit ist die Ersteinrichtung abgeschlossen und Ihr Fernseher ist zum Empfang von Fernsehprogrammen bereit.**

Falls die Abstimmung fehlschlagen sollte, überprüfen Sie das Satellitenkabel, das HF-Kabel und die Netzwerkverbindung; befolgen Sie anschließend die Anweisungen auf dem Bildschirm.

#### Hinweis

- Der Fernseher schaltet automatisch in den Standby-Modus um, wenn für 4 Stunden kein Vorgang ausgeführt wurde und wenn [Abschalt-Uhr] im Power-Menü auf [240 Minuten] (Werkseinstellung) eingestellt ist.
- Sofern im Power-Menü [Auto-Ausschaltfunktion] auf [10 Minuten] (Werkseinstellung) eingestellt ist, kein Signal empfangen wird und 10 Minuten lang keine Bedienschritte erfolgen, wird der Bereitschaftsmodus (Standby) aktiviert.
- Erneute Einstellung aller Sender
  - ➔ [Sendersuche] (Einstellungen > Sender > Sender)
- Späteres Umschalten des TV-Signalmodus
  - ➔ [TV-Signal] (Einstellungen > Sender)
- Initialisieren aller Einstellungen
  - ➔ [Zurücksetzen] (Einstellungen > Geräteeinstellungen > Info)

# Betrachten von Fernsehprogrammen

## 1 Einschalten



(Unterseite des Fernsehers)

oder



(Fernbedienung)

- Der Netzschalter muss eingeschaltet sein.
  - ➔ (S. 18)

## 2 TV auswählen

INPUT



TV

## 3 Wählen Sie einen Kanal



Aufwärts

Abwärts

oder

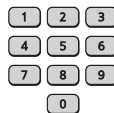

- Um eine zwei- oder mehrstellige Kanalnummer zu wählen, z. B. 399



# Verwendung von eHELP

[eHELP] ist die im Fernseher integrierte detaillierte Hilfefunktion, die die einzelnen Funktionen und deren Einsatz erläutert und Hinweise zur Bedienung gibt.

- In [eHELP] sind Anleitungen für alle Modelle enthalten. Einige der Angaben in [eHELP] sind für bestimmte Modelle nicht verfügbar. Genaue Informationen zu den Funktionen Ihres Fernsehers finden Sie in diesem Handbuch und in den Menüs.

## 1 Aufrufen von [eHELP]



eHELP

oder

APPS



[eHELP]

## 2 Wählen Sie das gewünschte Menü

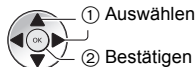
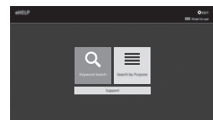

- Aufrufen von [Verwendung]

 (Grün)

## 3 Wählen Sie den gewünschten Eintrag

Beispiel:

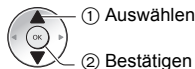

- Rückkehr zum/zur vorherigen Menü/Seite

BACK



# Häufig gestellte Fragen

Bevor Sie im Störfall den Kundendienst in Anspruch nehmen, überprüfen Sie bitte die folgenden Hinweise, die in vielen Fällen eine einfache Abhilfemaßnahme bieten.

- Weitere Einzelheiten siehe [eHELP] (Support > Häufig gestellte Fragen).

### Der Fernseher lässt sich nicht einschalten

- Prüfen Sie, ob das Netzkabel an den Fernseher und an die Netzsteckdose angeschlossen ist.
- Wenn die LED aus ist, drücken Sie den Netzschalter am Fernseher, um diesen einzuschalten. ➔ (S. 18)

### Der Fernseher schaltet selbsttätig in den Bereitschaftsmodus um

- Die automatische Standby-Funktion ist aktiviert.

### Die Fernbedienung funktioniert nicht oder mit Unterbrechungen

- Sind die Batterien polaritätsrichtig eingelegt? ➔ (S. 17)
- Ist der Fernseher eingeschaltet?
- Die Batterien sind möglicherweise leer. Wechseln Sie die Batterien aus.
- Die Fernbedienung kann nicht verwendet werden, wenn das System eingeschaltet wird und die LED orangefarben blinkt. Sie können die Fernbedienung verwenden, sobald die LED dauerhaft rot leuchtet.
- Richten Sie die Fernbedienung direkt auf den Fernbedienungs-Signalsensor des Fernsehers (im Abstand von maximal 7 m und innerhalb eines Winkels von 30 Grad vor dem Signalsensor).\*
- Stellen Sie den Fernseher so auf, dass der Fernbedienungs-Signalsensor an der Frontplatte weder direkter Sonneneinstrahlung noch anderen starken Lichtquellen ausgesetzt ist.\*
- Wenn Sie versuchen, die Sprachsteuerung zu verwenden, ist die Fernbedienung beim Fernsehgerät registriert (gepaart)? ➔ (S. 14)
- **Wenn diese Vorschläge das Problem nicht lösen, müssen Sie die Kopplung der Fernbedienung mit dem Fernseher aufheben und sie erneut registrieren.** ➔ **“Wenn die Fernbedienung nicht reagiert” (S. 15)**

\* Wenn die Infrarot-Kommunikation verwendet wird

### Es wird kein Bild angezeigt

- Überprüfen Sie, ob der Fernseher eingeschaltet ist.
- Prüfen Sie, ob das Netzkabel an den Fernseher und an die Netzsteckdose angeschlossen ist.
- Prüfen Sie, ob der richtige Eingangsmodus gewählt ist.
- Der gewählte Eintrag muss zum vom externen Gerät bereitgestellten Signal passen.
- Ist [Backlight], [Helligkeit], [Kontrast] oder [Farbe] im Bildmenü auf den kleinsten Wert eingestellt?
- Prüfen Sie, ob alle erforderlichen Kabel angeschlossen und alle Anschlüsse stabil hergestellt worden sind.

## Ein ungewöhnliches Bild erscheint auf dem Bildschirm

- Dieser Fernseher ist mit einem Selbsttestprogramm ausgestattet. Erstellt eine Diagnose von Bild- oder Tonproblemen.
  - ➔ [TV Selbsttest] (Einstellungen > Geräteeinstellungen > Info)
- Schalten Sie den Netzschalter des Fernsehers einmal aus und dann wieder ein.
- Falls die Störung auch weiterhin besteht, setzen Sie alle Einstellungen zurück.
  - ➔ [Zurücksetzen] (Einstellungen > Geräteeinstellungen > Info)

## Bei Anschluss eines Zusatzgerätes über HDMI-Kabel kommt es zu ungewöhnlichen Wiedergabebildern oder Ton

- Stellen Sie [HDMI Auto-Einstellung] (Einstellungen > Geräteeinstellungen > Eingänge) auf [Modus1] ein. ➔ (S. 13)

## Von den angeschlossenen HDMI-Geräten wird kein Ton ausgegeben.

- Stellen Sie das Audioausgabeformat des angeschlossenen HDMI-Geräts auf PCM ein.

## Die Sprachsteuerungsfunktion funktioniert nicht

- Wenn die Fernbedienung nicht mit dem Fernseher registriert (gekoppelt) ist, registrieren (koppeln) Sie die Fernbedienung. ➔ (S. 14)
- Überprüfen Sie die Netzwerkverbindungen und -einstellungen.

## Teile des Fernsehers werden heiß

- Teile des Fernsehers können heiß werden. Solche Temperaturanstiege sind unproblematisch und wirken sich nicht auf die Leistung oder Qualität des Produktes aus.

## Bei Anstoßen mit dem Finger bewegt sich das Display etwas und macht ein Geräusch

- Um das Bedienfeld herum ist ein kleiner Abstand, um es vor Schäden zu bewahren. Dabei handelt es sich um keine Funktionsstörung.

## Für weitere Auskünfte

- Zur Unterstützung nehmen Sie bitte Kontakt mit Ihrem Panasonic-Fachhändler auf.

Falls Sie eine Anfrage von einem anderen Ort als der Aufstellung Ihres Fernsehers einleiten, so können wir Ihnen keine verlässlichen Antworten geben, bei denen eine visuelle Bestätigung für den Anschluss, Problemstellung, usw. an Ihrem Fernseher erforderlich ist.

# Pflege und Instandhaltung

## Ziehen Sie zunächst den Netzstecker aus der Netzsteckdose.

### Bildschirm, Gehäuse, Standfuß

#### Regelmäßige Pflege:

Entfernen Sie Schmutzflecken oder Fingerabdrücke durch sanftes Abreiben der Oberfläche des Bildschirms, des Gehäuses oder des Standfußes mit einem weichen Tuch.

#### Bei hartnäckigem Schmutz:

- (1) Entfernen Sie zunächst den Staub von der Oberfläche.
- (2) Befeuchten Sie ein weiches Tuch mit klarem Wasser oder mit Wasser mit neutralem Reinigungsmittel (im Verhältnis 1 Teil Reinigungsmittel auf 100 Teile Wasser).
- (3) Wringen Sie das Tuch fest aus. (Bitte darauf achten, dass ins Innere des Fernsehers keine Flüssigkeit gelangen kann, denn das kann einen Ausfall des Gerätes verursachen.)
- (4) Feuchtigkeit und hartnäckigen Schmutz vorsichtig abwischen.
- (5) Wischen Sie zuletzt die Flächen vollständig trocken.

#### Vorsicht

- Keine harten oder kratzigen Tücher verwenden, da diese die Oberflächen beschädigen könnten.
- Schützen Sie die Außenflächen vor Kontakt mit Insektiziden, Lösungsmitteln und anderen leichtflüchtigen Substanzen. Diese können die Oberfläche angreifen oder ein Ablösen der Farbe verursachen.
- Die Oberfläche des Displays ist beschichtet und kann leicht beschädigt werden. Kratzen oder klopfen Sie nicht mit Fingernägeln oder spitzen Gegenständen auf die Oberfläche des Displays.
- Sie sollten das Gehäuse des Gerätes und den Standfuß nicht über längere Zeit dem Kontakt mit Gummi oder PVC aussetzen. Dies kann die Qualität der Oberfläche beeinträchtigen.

### Netzstecker

Reiben Sie den Netzstecker in regelmäßigen Abständen mit einem trockenen Tuch ab. Feuchtigkeit und Staub können einen Brand oder elektrischen Schlag verursachen.

# Technische Daten

## ■ TV

### Modell-Nr.

43-Zoll-Modell: TX-43LX800E, TX-43LX810E,  
TX-43LX820E

50-Zoll-Modell: TX-50LX800E, TX-50LX810E,  
TX-50LX820E

55-Zoll-Modell: TX-55LX800E, TX-55LX810E,  
TX-55LX820E

65-Zoll-Modell: TX-65LX800E, TX-65LX810E,  
TX-65LX820E

75-Zoll-Modell: TX-75LX800E, TX-75LX810E,  
TX-75LX820E

### Abmessungen (B × H × T)

#### 43-Zoll-Modell

965 mm × 617 mm × 219 mm (mit Standfuß)  
965 mm × 566 mm × 83 mm (nur Fernseher)

#### 50-Zoll-Modell

1 120 mm × 720 mm × 269 mm (mit Standfuß)  
1 120 mm × 652 mm × 83 mm (nur Fernseher)

#### 55-Zoll-Modell

1 234 mm × 787 mm × 269 mm (mit Standfuß)  
1 234 mm × 719 mm × 83 mm (nur Fernseher)

#### 65-Zoll-Modell

1 453 mm × 912 mm × 318 mm (mit Standfuß)  
1 453 mm × 841 mm × 83 mm (nur Fernseher)

#### 75-Zoll-Modell

1 673 mm × 1 036 mm × 365 mm (mit Standfuß)  
1 673 mm × 964 mm × 83 mm (nur Fernseher)

### Gewicht

#### 43-Zoll-Modell

9,0 kg Netto (mit Standfuß)  
8,5 kg Netto (nur Fernseher)

#### 50-Zoll-Modell

11,5 kg Netto (mit Standfuß)  
11,0 kg Netto (nur Fernseher)

#### 55-Zoll-Modell

16,0 kg Netto (mit Standfuß)  
15,5 kg Netto (nur Fernseher)

#### 65-Zoll-Modell

21,5 kg Netto (mit Standfuß)  
20,5 kg Netto (nur Fernseher)

#### 75-Zoll-Modell

32,0 kg Netto (mit Standfuß)  
31,0 kg Netto (nur Fernseher)

## Stromversorgung

220–240 V Wechselspannung, 50/60 Hz

## Panel

Flüssigkristallanzeige mit LED-Hintergrundbeleuchtung

## Ton

### Lautsprecherausgang

20 W (10 W × 2)

### Kopfhörer

3,5 mm Stereo-Klinkenbuchse × 1

## Anschlussbuchsen

### AV-Eingang

#### VIDEO

1,0 V[p-p] (75 Ω)

#### AUDIO L - R

0,5 V[eff]

### HDMI-Eingang 1 / 2 / 3

Buchsen des Typs A

#### HDMI 1 / 3:

4K, Content Type, Deep Colour, x.v.Colour™

#### HDMI 2:

4K, Content Type, ARC (Audio Return Channel),  
Deep Colour, x.v.Colour™

### Kartensteckplatz

Steckplatz Allgemeine Schnittstelle (kompatibel mit  
CI Plus) × 1

### ETHERNET

RJ45, IEEE802.3 10BASE-T / 100BASE-TX

### USB 1 / 2

USB 1 / 2:

DC --- 5 V, Max. 500 mA [Hi-Speed USB (USB  
2.0)]

### DIGITAL AUDIO-Ausgang

PCM / Dolby Audio, Lichtleiter

## Empfangssysteme / Empfangsbereiche

---

### Satellit

DVB-S / S2  
Empfänger-ZF-Frequenzbereich – 950 MHz bis  
2150 MHz

---

### Digital

DVB-T / T2, DVB-C  
Kanalabdeckung: UHF / VHF / Kabel

---

### Analog

PAL B / G, D / K, H, I  
SECAM B / G, D / K, L / L'  
Kanalabdeckung: UHF / VHF / Kabel

---

PAL 525 / 60 (VCR)  
M.NTSC (VCR)  
NTSC (nur AV-Eingang)

---

## Satellitenschüssel-Eingang

---

Buchse, F-Typ 75  $\Omega$  × 1

## Antenneneingang

---

VHF / UHF

## Betriebsbedingungen

---

### Temperatur

0 °C - 35 °C

### Luftfeuchtigkeit

20 % bis 80 % rel. Feuchtigkeit (ohne  
Kondensatbildung)

## Integriertes Wireless-LAN

---

### Standardkonformität und Frequenzband

IEEE802.11a/n/ac: 5-GHz-Band  
IEEE802.11b/g/n: 2,4-GHz-Band

### Sicherheit

WPA3-SAE (AES)  
WPA2-PSK (TKIP/AES)  
WPA-PSK (TKIP/AES)  
WEP (64 bit/128 bit)

## Bluetooth® drahtlose Technologie\*

---

### Standardkonformität und Frequenzband

Bluetooth® 5.1: 2,4-GHz-Band

\* Nicht alle Bluetooth®-kompatiblen Geräte stehen für die Kommunikation mit diesem Fernseher zur Verfügung. Es können bis zu 5 Geräte gleichzeitig benutzt werden.

### Hinweis

- Änderungen der äußeren Aufmachung und technischen Daten bleiben jederzeit vorbehalten. Bei den Angaben zum Gewicht und den Abmessungen handelt es sich um ungefähre Werte.
- Informationen über die Open-Source-Software siehe [eHELP] (Suche nach Zweck > Bitte zuerst lesen > Vor Verwendung > Lizenzinformationen).
- Besuchen Sie für weitere Produktinformationen bitte EPREL:  
<https://eprel.ec.europa.eu>.  
EPREL Registriernummer ist verfügbar auf  
<https://eprel.panasonic.eu/product>.

## Entsorgung von Altgeräten und Batterien

### Nur für die Europäische Union und Länder mit Recyclingsystemen



Dieses Symbol auf den Produkten, der Verpackung und/oder den Begleitdokumenten bedeutet, dass gebrauchte elektrische und elektronische Produkte sowie Batterien nicht in den allgemeinen Hausmüll gegeben werden dürfen.

Bitte führen Sie alte Produkte und verbrauchte Batterien zur Behandlung, Aufarbeitung bzw. zum Recycling gemäß den gesetzlichen Bestimmungen den zuständigen Sammelpunkten zu. Zusätzlich ist die Rückgabe unter bestimmten Voraussetzungen auch bei Vertreibern (Verkaufsfläche für Elektro- und Elektronikgeräte von mindestens 400 m<sup>2</sup> und Lebensmitteleinzelhändler, die über eine Gesamtverkaufsfläche von mindestens 800 m<sup>2</sup> verfügen und mehrmals im Kalenderjahr oder dauerhaft auch Elektro- und Elektronikgeräte anbieten und auf dem Markt bereitstellen) möglich. Die Rücknahme hat kostenlos beim Kauf eines gleichartigen Neugerätes zu erfolgen (1:1 Rücknahme). Unabhängig davon, gibt es die Möglichkeit, die Altgeräte kostenlos an den Vertreter zurückzugeben (0:1 Rücknahme; Abmessungen kleiner als 25 cm und weniger als drei Altgeräte).

Vertreiber, die unter Verwendung von Fernkommunikationsmitteln ihre Produkte verkaufen, sind zur Rücknahme von Altgeräten verpflichtet, wenn die Lager- und Versandflächen für Elektro- und Elektronikgeräte mindestens 400 m<sup>2</sup> betragen.

Onlineverzeichnis der Sammel- und Rücknahmestellen:

<https://www.ear-system.de/ear-verzeichnis/sammel-und-ruecknahmestellen>.

Enthalten die Produkte Batterien und Akkus oder Lampen, die aus dem Altgerät zerstörungsfrei entnommen werden können, sind Sie als Endnutzer gesetzlich dazu verpflichtet, diese vor der Entsorgung zu entnehmen und getrennt als Batterie bzw. Lampe zu entsorgen. Batterien können zusätzlich im Handelsgeschäft unentgeltlich zurückgegeben werden.

Indem Sie diese Produkte und Batterien ordnungsgemäß entsorgen, helfen Sie dabei, wertvolle Ressourcen zu schützen und eventuelle negative Auswirkungen, insbesondere beim Umgang mit lithiumhaltigen Batterien, auf die menschliche Gesundheit und die Umwelt zu vermeiden.

Für mehr Informationen zu Sammlung und Recycling, wenden Sie sich bitte an Ihren örtlichen Abfallentsorgungsdienstleister.

Gemäß Landesvorschriften können wegen nicht ordnungsgemäßer Entsorgung dieses Abfalls Strafgerlder verhängt werden.

### Datenschutz

Wir weisen alle Endnutzer von Elektro- und Elektronikaltgeräten darauf hin, dass Sie für das Löschen personenbezogener Daten auf den zu entsorgenden Altgeräten selbst verantwortlich sind.

### Hinweis für das Batteriesymbol (Symbol unten):

Dieses Symbol kann in Kombination mit einem chemischen Symbol abgebildet sein. In diesem Fall erfolgt dieses auf Grund der Anforderungen derjenigen Richtlinien, die für die betreffende Chemikalie erlassen wurden.



### Wichtige Informationen

Die Modell- und Seriennummer dieses Gerätes sind auf dem Typenschild an der Rückseite des Gerätes angegeben. Bitte tragen Sie die Seriennummer an der unten dafür vorgesehenen Stelle ein, und bewahren Sie diese Anleitung gemeinsam mit der Quittung als permanenten Kaufnachweis für den Fall eines Diebstahls bzw. Verlustes des Gerätes sowie einer Inanspruchnahme der Garantieleistung sorgfältig auf.

Modellnummer

Seriennummer



## Manual de instrucciones Televisor LED

Español

Número de modelo

<b>TX-43LX800E</b>	<b>TX-43LX810E</b>	<b>TX-43LX820E</b>
<b>TX-50LX800E</b>	<b>TX-50LX810E</b>	<b>TX-50LX820E</b>
<b>TX-55LX800E</b>	<b>TX-55LX810E</b>	<b>TX-55LX820E</b>
<b>TX-65LX800E</b>	<b>TX-65LX810E</b>	<b>TX-65LX820E</b>
<b>TX-75LX800E</b>	<b>TX-75LX810E</b>	<b>TX-75LX820E</b>



(imagen: TX-55LX800E)



**Para obtener instrucciones más detalladas, por favor, consulte el [eHELP] (manual de instrucciones incorporado).**

- Cómo utilizar el [eHELP] ➔ (pág. 20)

Muchas gracias por adquirir este producto Panasonic.

Antes de utilizar este producto, lea cuidadosamente el manual de instrucciones y consérvelo para futuras consultas.

Lea atentamente las "Medidas de seguridad" del manual, antes de usar el producto.

Las imágenes del manual tienen solamente fines ilustrativos.

Consulte la Tarjeta de Garantía Paneuropea si necesita solicitar asistencia a su concesionario Panasonic local.

## Índice

### Asegúrese de leer esta información

Aviso importante .....	3
Medidas de seguridad .....	5
Accesorios .....	9
Instalación del televisor .....	9
Instalar el soporte para colgar de la pared .....	10
Conexiones .....	11
Identificación de los controles .....	16
Configuración inicial .....	18
Para ver el televisor .....	19
Cómo se utiliza el eHELP .....	20
Preguntas frecuentes .....	20
Mantenimiento .....	21
Especificaciones .....	22



Los términos HDMI y HDMI High-Definition Multimedia Interface, y el logotipo de HDMI son marcas comerciales o marcas registradas de HDMI Licensing Administrator, Inc.

Dolby, Dolby Vision, Dolby Atmos, Dolby Audio y el símbolo de la doble D son marcas comerciales de Dolby Laboratories Licensing Corporation.

Fabricado con la licencia de Dolby Laboratories.

Trabajos confidenciales no publicados.

Copyright © 1992-2021 Dolby Laboratories.

Todos los derechos reservados.

Wi-Fi® es una marca registrada de Wi-Fi Alliance®.

WPA3™, WPA2™ y WPA™ son marcas comerciales de Wi-Fi Alliance®.

Las marcas y logotipos de la palabra Bluetooth® son marcas comerciales registradas propiedad de Bluetooth SIG, Inc. y todo uso de dichas marcas por parte de Panasonic Holdings Corporation se realiza bajo licencia.

DVB y los logotipos DVB son marcas comerciales de DVB Project.

x.v.Colour™ es una marca de fábrica.

DiSEqC™ es una marca comercial de EUTELSAT.

Google es una marca comercial de Google LLC.

YouTube y el logotipo de YouTube son marcas comerciales de Google LLC.

Amazon, Prime Vídeo y todos los logotipos relacionados son marcas comerciales de Amazon.com, Inc. o sus empresas afiliadas.

© Disney

Este producto cumple con las especificaciones técnicas de la UHD Alliance: Modo de referencia específico de la UHDA, versión 1.0. El logotipo FILMMAKER MODE™ es una marca comercial de la UHD Alliance, Inc. en los Estados Unidos y otros países.

- Para obtener información sobre las marcas comerciales, consulte el [eHELP] (Buscar por finalidad > Antes de empezar > Antes de usar este producto > Licencia).

A menos que se indique lo contrario, en este manual, se utiliza la ilustración para TX-55LX800E.

Las ilustraciones pueden ser diferentes dependiendo del modelo.

# Aviso importante

## Aviso para las funciones DVB/emisión de datos/IPTV

- Este televisor está diseñado para cumplir con los estándares (a partir de mayo de 2022) de los servicios digitales terrestres DVB-T/T2 (MPEG2, MPEG4-AVC(H.264) y MPEG HEVC(H.265)), los servicios digitales de cable DVB-C (MPEG2, MPEG4-AVC(H.264) y MPEG HEVC(H.265)), y los servicios digitales de satélite DVB-S (MPEG2, MPEG4-AVC(H.264) y MPEG HEVC(H.265)).

Con respecto a la disponibilidad de servicios DVB-T/T2 o DVB-S en su área, consulte a su proveedor local.

Con respecto a la disponibilidad de servicios DVB-C para este televisor, consulte a su proveedor de servicios de cable.

- Este televisor puede no funcionar correctamente con una señal que no cumpla las normas de DVB-T/T2, DVB-C o DVB-S.
- No todas las funciones estarán, dependerá dependiendo del país, el área, el difusor, el proveedor del servicio, el satélite y el entorno de red.
- No todos los módulos CI trabajan adecuadamente con este televisor. Consulte al proveedor del servicio en relación con el módulo CI disponible.
- Este televisor puede no funcionar correctamente con un módulo CI no aprobado por el proveedor del servicio.
- Dependiendo del proveedor del servicio es posible que haya que abonar tarifas adicionales.
- La compatibilidad con futuros servicios no está garantizada.

Las aplicaciones con conexión a Internet y la función de control de voz son proporcionadas por sus correspondientes proveedores de servicios, y pueden sufrir modificaciones, interrupciones o cancelaciones en cualquier momento.

Panasonic no asume responsabilidad alguna ni garantiza la disponibilidad o la continuidad de los servicios.

Panasonic no garantiza el funcionamiento ni el rendimiento de dispositivos periféricos de otros fabricantes, y rechazamos cualquier responsabilidad o daños de funcionamiento y rendimiento por el uso de otros dispositivos periféricos que no sean los del fabricante.

## Daños

- Excepto en los casos en los que los reglamentos locales reconocen la responsabilidad, Panasonic no acepta ninguna responsabilidad por el mal funcionamiento causado por el uso incorrecto o el uso del producto, y otros problemas o daños causados por el uso de este producto.
- Panasonic no acepta ninguna responsabilidad por la pérdida, etc., de datos causada por desastres.
- Los dispositivos externos preparados por separado por el cliente no están cubiertos por la garantía. El cuidado de los datos almacenados en dichos dispositivos es responsabilidad del cliente. Panasonic no acepta ninguna responsabilidad por el uso indebido de estos datos.

## Manipulación de la información del cliente

La empresa de emisión de contenidos o el proveedor de la aplicación podrá registrar en este televisor información personal del cliente. Antes de reparar o transferir este televisor, o de deshacerse de él, borre toda la información registrada en él realizando el siguiente procedimiento.

[eHELP] (Buscar por finalidad > Funciones > Recuperar)

El proveedor puede recopilar información del cliente mediante la aplicación proporcionada por terceros en este televisor o el sitio web. Confirme los términos y condiciones, etc. del proveedor con antelación.

- Panasonic no será responsable de la recopilación o el uso de información del cliente mediante una aplicación proporcionada por un tercero en este televisor o sitio web.
- Al introducir su número de tarjeta, nombre y otros datos, preste especial atención a que el proveedor sea de confianza.
- La información proporcionada podría quedar almacenada en un servidor o en otros medios del proveedor. Antes de reparar o transferir este televisor, o de deshacerse de él, borre la información según los términos y condiciones, etc. del proveedor.

La grabación y la reproducción de contenidos en este o en cualquier otro dispositivo pueden requerir permiso del propietario de los derechos de autor u otro tipo de autorización. Panasonic no está autorizada ni puede garantizar dicho permiso y rechaza expresamente cualquier derecho, capacidad o intención de obtenerlo en nombre de usted. Usted es el responsable de asegurarse de que este o cualquier otro dispositivo se utilicen de acuerdo con la legislación nacional sobre los derechos de autor. Para obtener más información sobre las leyes y los reglamentos pertinentes, consulte la legislación nacional de su país o contacte al propietario de los derechos de autor del contenido que desea grabar o reproducir.

Este producto cuenta con licencia del portafolio de patentes AVC para el uso personal por parte del cliente u otros usos no remunerados para (i) codificar vídeo cumpliendo con la norma AVC ("AVC Video") o (ii) decodificar AVC Video previamente codificado por un consumidor que desempeña una actividad personal, o bien obtenido de un proveedor de vídeo con licencia para proveer AVC Video. No se otorga licencia ni se da a entender que ésta se otorga para ningún otro uso.

Se puede obtener información adicional de MPEG LA, L.L.C.

Visite <http://www.mpegla.com>.



Esta marca indica que el producto funciona con tensión CA.



Esta marca indica un dispositivo eléctrico de Clase II o con aislamiento doble que hace que el producto no necesite una conexión de seguridad con la toma de tierra eléctrica (masa).

Transporte solamente en posición vertical.

# Medidas de seguridad

Para prevenir el riesgo de descargas eléctricas, incendios, daños materiales o personales, rijase por las siguientes advertencias y medidas de precaución.

## ■ Enchufe y cable de alimentación

### Advertencia

Si detecta cualquier cosa inusual, desconecte inmediatamente la clavija de alimentación.

- El tipo de clavija de alimentación podría variar dependiendo del país.

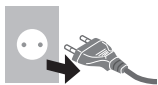

- Este televisor está diseñado para funcionar con CA de ~ 220-240 V, 50 / 60 Hz.
- Inserte firmemente la clavija de alimentación en la toma de corriente.
- Para apagar el aparato por completo, debe extraer la clavija de alimentación de la toma de corriente. Por tanto, se debe acceder fácilmente a la clavija de alimentación en todo momento.
- Cuando realice la limpieza del televisor, desconecte el enchufe de alimentación.

- No toque la clavija de alimentación con las manos mojadas.



- No dañe el cable de alimentación.

- No coloque objetos pesados sobre el cable.



- No coloque el cable cerca de cualquier objeto que esté a alta temperatura.



- No tire del cable. Sujete la clavija cuando la desconecte.



- No desplace el televisor con el cable enchufado en una toma de corriente.
- No retuerza, doble excesivamente o estire el cable.
- No utilice clavijas de alimentación ni tomas de corriente que estén dañadas.
- Asegúrese de que el televisor no comprima el cable de alimentación.
- No utilice ningún otro cable de alimentación que no sea el suministrado con este televisor.

## ■ Tenga cuidado

### Advertencia

- No retire las cubiertas y nunca realice modificaciones en el televisor usted mismo, ya que cuando las cubiertas se retiran quedan expuestas las partes energizadas, por lo que se corre el riesgo de sufrir descargas eléctricas. Las piezas instaladas en su interior no pueden ser reparadas por el usuario.



- No exponga el televisor a la lluvia ni a la humedad excesiva. Este televisor no debe ser expuesto a goteos o salpicaduras de agua. No coloque objetos con líquidos, como jarrones, encima del televisor.



- No introduzca cuerpos extraños por los agujeros de ventilación del televisor.
- Si el televisor se utiliza en un área donde le puedan entrar fácilmente insectos.

Algunos insectos, como pequeñas moscas, arañas, hormigas, etc., pueden introducirse en el televisor y dañarlo o provocar que queden atrapados en un área visible del mismo (por ejemplo, en la pantalla).

- Si el televisor se utiliza en un entorno en el que hay polvo o humo.

Las partículas de polvo o humo pueden introducirse en el televisor por los orificios de ventilación durante el funcionamiento normal, lo que puede provocar que queden atrapadas dentro de la unidad. Esto puede dar lugar a sobrecalentamiento, errores de funcionamiento, deterioro de la calidad de las imágenes, etc.

- No utilice un equipo de montaje o un pedestal que no estén aprobados. Asegúrese de solicitar a su concesionario local de Panasonic que realice el ajuste o la instalación de soportes aprobados.
- No aplique ninguna fuerza excesiva ni dé golpes en el panel de visualización.
- No permita que los niños se suban al televisor.

- No coloque el televisor sobre superficies inestables o inclinadas, y asegúrese de que el aparato no sobresalga del borde de la base.



### Advertencia de peligro de estabilidad

Un televisor puede caerse y causar graves lesiones personales o la muerte. Muchas lesiones, especialmente en los niños, pueden evitarse, simplemente tomando precauciones como, por ejemplo:

- Utilice SIEMPRE muebles, soportes o métodos de montaje recomendados por el fabricante del televisor.
- Utilice SIEMPRE únicamente muebles que puedan sostener el televisor con seguridad.
- Asegúrese SIEMPRE de que el televisor no sobresalga del borde del mueble que lo sostenga.
- Informe SIEMPRE a los niños sobre los peligros de subirse al mueble para alcanzar el televisor o sus controles.
- Disponga SIEMPRE los cables conectados al televisor de modo que no se puedan pisar, tirar o agarrar.
- NUNCA coloque el televisor en un lugar inestable.
- NUNCA coloque el televisor en un mueble alto (por ejemplo, armarios o estanterías) sin sujetar tanto el mueble como el aparato con un soporte adecuado.
- NUNCA coloque el televisor sobre un paño u otros materiales que puedan ubicarse entre el aparato y el mueble que lo sostenga.
- NUNCA coloque elementos que puedan incitar a los niños a subirse al televisor o al mueble que lo sostenga, como juguetes o controles remotos.

Si conserva y reubica su televisor actual, debe aplicar las mismas consideraciones anteriores.

- Este televisor está diseñado para su uso colocado sobre una superficie.
- No exponga el televisor a la luz solar directa ni a otras fuentes de calor.



**Para evitar un incendio no deje velas u otras fuentes del fuego abierto cerca del televisor**



### ■ Peligro de asfixia/ahogamiento

#### Advertencia

- El embalaje de este producto puede provocar asfixia, y algunas de sus partes son muy pequeñas y pueden suponer un riesgo de ahogamiento para los niños pequeños. Mantenga estas partes fuera del alcance de los niños pequeños.

### ■ Pedestal

#### Advertencia

- No desarme ni modifique el pedestal.

#### Precaución

- No utilice ningún pedestal que no sea el suministrado con este televisor.
- No utilice el pedestal si está combado o roto. Si esto ocurre, contacte inmediatamente a su concesionario Panasonic más cercano.
- Durante la instalación, asegúrese de que todos los tornillos estén firmemente apretados.
- Asegúrese de que el televisor no sufra ningún impacto durante la instalación del pedestal.
- No permita que los niños se suban al pedestal.
- Instale o retire el televisor del pedestal, por lo menos entre dos personas.
- Instale o retire el televisor conforme al procedimiento especificado.

### ■ Ondas de radio

#### Advertencia

- No utilice el televisor ni el mando a distancia en centros médicos ni en lugares donde haya equipos médicos. Las ondas de radio pueden interferir con los equipos médicos y pueden provocar accidentes por un mal funcionamiento.
- No utilice el televisor ni el mando a distancia cerca de equipos de control automático, tales como puertas automáticas o alarmas de incendios. Las ondas de radio pueden interferir con los equipos de control automático y pueden provocar accidentes por un mal funcionamiento.
- Si lleva un marcapasos cardíaco, aléjese a una distancia de al menos 15 cm del televisor y del mando a distancia. Las ondas de radio pueden interferir con el funcionamiento de los marcapasos.
- No desmonte ni modifique el televisor ni el mando a distancia de ninguna manera.

## ■ LAN inalámbrica incorporada

### Precaución

- No utilice la LAN inalámbrica incorporada para conectarse a una red inalámbrica (SSID\*) para la cual no posea derechos de uso. Es probable que dichas redes se muestren como resultado de sus búsquedas. Sin embargo, usarlas puede constituir un acceso ilegal.

\*SSID es el nombre empleado para identificar una red inalámbrica concreta para una transmisión.

- No exponga la LAN inalámbrica incorporada a altas temperaturas, a la luz solar directa ni a la humedad.
- Los datos transmitidos y recibidos a través de ondas de radio son susceptibles de ser interceptados y monitorizados.
- La LAN inalámbrica incorporada utiliza las bandas de frecuencia de 2,4 GHz y 5 GHz. A fin de evitar problemas de funcionamiento o una respuesta lenta ocasionados por la interferencia de ondas de radio al utilizar la LAN inalámbrica incorporada, mantenga el televisor alejado de otros dispositivos que utilicen señales de 2,4 GHz y 5 GHz como otras LAN inalámbricas, hornos microondas y teléfonos móviles.
- Cuando se produzcan problemas por electricidad estática, etc., el televisor podría dejar de funcionar como medida de autoprotección. En ese caso, apague el televisor con el interruptor de activación/desactivación de la alimentación de la red, y después vuelva a encenderlo.

## ■ Tecnología inalámbrica Bluetooth®

### Precaución

- El televisor y el mando a distancia utilizan la banda ISM de radiofrecuencia de 2,4 GHz (Bluetooth®). A fin de evitar problemas de funcionamiento o una respuesta lenta ocasionados por la interferencia de ondas de radio, mantenga el televisor y el mando a distancia alejados de otros dispositivos LAN inalámbricos, otros dispositivos Bluetooth®, microondas, teléfonos móviles y dispositivos que utilicen señales de 2,4 GHz.

## ■ Ventilación

### Precaución

Deje suficiente espacio alrededor del televisor (al menos 10 cm) para evitar que se acumule un calor excesivo que podría provocar el fallo prematuro de algunos componentes electrónicos.

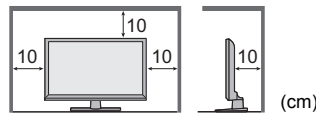

- No se debe obstruir la ventilación cubriendo los orificios de ventilación con objetos tales como periódicos, manteles o cortinas. 
- Si utiliza o no un pedestal, asegúrese siempre de que los orificios de ventilación en la parte inferior del televisor no estén bloqueados y de que haya suficiente espacio para una ventilación apropiada.

## ■ Desplazamiento del televisor

### Precaución

Antes de mover el televisor, desconecte todos los cables.

- Hacen falta por lo menos dos personas para mover el televisor y evitar las heridas que puede provocar el vuelco o la caída del televisor.
- El receptor de señal del mando a distancia, etc., se encuentra en la parte inferior del televisor, por lo que se debe evitar golpearlo dejando que caiga al suelo, etc

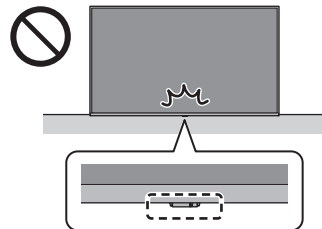

## ■ Cuando no se vaya a utilizar durante un tiempo



### Precaución

Siempre que la clavija de alimentación esté conectada a una toma de corriente activa, este televisor consumirá algo de energía a pesar de estar apagado.

- Quite la clavija de alimentación de la toma de corriente cuando no vaya a utilizar el televisor, durante un periodo de tiempo prolongado.

## ■ Volumen excesivo

### Precaución

- No esponga sus oídos a volumen excesivo de los auriculares. Puede causarse un daño irreversible del oído. 
- Si oye un ruido de repiqueteo en el oído, baje el volumen o deje de utilizar los auriculares de forma temporal. 

## ■ Pilas para el mando a distancia

### Advertencia

- Mantenga las pilas fuera del alcance de los niños para evitar que se las traguen.  
En caso de que se las traguen accidentalmente, podrían producirse efectos físicos adversos. Si sospecha que un niño se ha tragado una pila, busque atención médica de inmediato.

### Precaución

- Una instalación incorrecta podría provocar fugas, corrosión y explosión de las pilas.
- Sustitúyala sólo por otra del mismo tipo o equivalente.
- No mezcle pilas viejas y nuevas.
- No mezcle tipos diferentes de pilas (como pilas alcalinas y de manganeso).
- No utilice baterías recargables (Ni-Cd, etc).
- No queme ni rompa las pilas.
- No esponga las pilas a calor excesivo como, la luz solar, fuego o fuentes similares.
- Asegúrese de desechar las pilas correctamente.
- Retire las pilas de la unidad cuando no la utilice durante un tiempo prolongado para evitar fugas en las mismas, corrosión o explosiones.

## Televisor LED

### Declaración de conformidad (DoC) de la UE

Por la presente, Panasonic Entertainment & Communication Co., Ltd. declara que este televisor cumple con los requisitos esenciales y otras disposiciones relevantes de la Directiva 2014/53/UE.

Si quiere una copia de la declaración de conformidad (DoC) original de este televisor, visite el siguiente sitio web:

<https://www.ptc.panasonic.eu/compliance-documents>

Representante Autorizado para la UE:

Panasonic Marketing Europe GmbH  
Panasonic Testing Centre  
Winsbergring 15, 22525 Hamburgo, Alemania

Fabricante:

Panasonic Entertainment & Communication Co., Ltd.  
1-10-12 Yagumo-higashi-machi, Ciudad de Moriguchi,  
Osaka 570-0021, Japón  
Ensamblado en la República de Polonia



La banda de 5,15 – 5,35 GHz de LAN inalámbrica está restringida a operaciones en el interior, solo en los siguientes países.

Austria, Bélgica, Bulgaria, República Checa, Dinamarca, Estonia, Francia, Alemania, Islandia, Italia, Grecia, España, Chipre, Letonia, Liechtenstein, Lituania, Luxemburgo, Hungría, Malta, Países Bajos, Noruega, Polonia, Portugal, Rumanía, Eslovenia, Eslovaquia, Turquía, Finlandia, Suecia, Suiza, Croacia

### Potencia de salida transmitida en las bandas de frecuencia

Tipo de conexión inalámbrica	Banda de frecuencia	Potencia de salida (EIRP)
LAN inalámbrica	2412-2472 MHz	< 20 dBm
	5150-5250 MHz	< 23 dBm
	5250-5350 MHz	< 23 dBm
	5470-5725 MHz	< 23 dBm
Bluetooth®	2402-2480 MHz	< 10 dBm



# Accesorios

## Accesorios estándar

Mando a distancia → (pág. 16)

- N2QBYA000051

Pedestal → (pág. 9)

Cable de alimentación → (pág. 12)

Pilas (2) → (pág. 17)

- AAA

Manual de instrucciones

Garantía Paneuropea

- Puede que los accesorios no se encuentren todos juntos. Tenga cuidado de no tirarlos de forma involuntaria.

# Instalación del televisor

Ⓐ Pedestal (L)

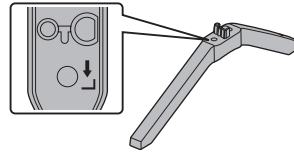

Ⓑ Pedestal (R)

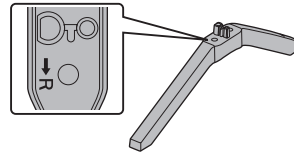

Ⓒ Tornillo de montaje (4)

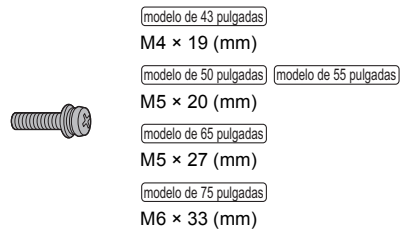

## Preparativos

Extraiga el pedestal y el televisor del embalaje, y coloque el televisor en una mesa de trabajo, con el panel de la pantalla mirando hacia abajo sobre un paño limpio y suave (una manta, etc.).

- Utilice una mesa firme y plana que sea más grande que el televisor.
- No sujete la parte del panel de la pantalla.
- Asegúrese de no rayar o romper el televisor.

## Ensamblaje del pedestal

- Inserte el pedestal con firmeza, de lo contrario podría desprenderse al instalar el televisor.
- Asegúrese de que todos los tornillos estén firmemente apretados.
- No monte el pedestal usando un método distinto de los que se especifican a continuación.

1

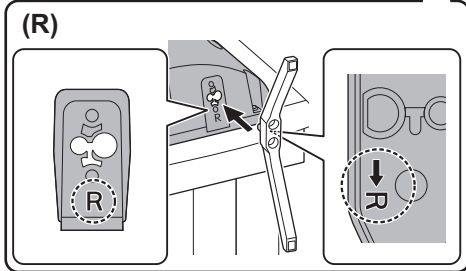
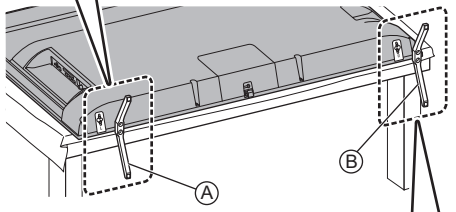
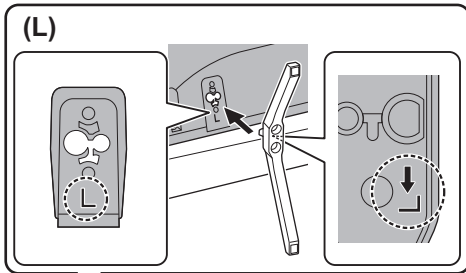

2

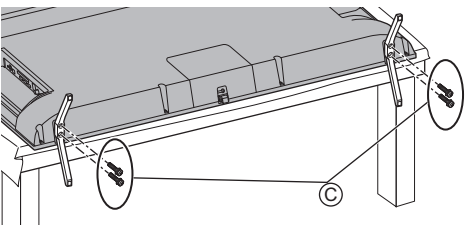

**Retirada del pedestal**

Asegúrese de retirar el pedestal siguiendo los procedimientos que se indican a continuación si utiliza el soporte para colgar en pared o vuelve a guardar el televisor en la caja.

- 1 Coloque el televisor en una mesa de trabajo con el panel de visualización mirando hacia abajo sobre un paño limpio y suave.
- 2 Retire los tornillos de montaje © del pedestal.
- 3 Extraiga el pedestal del televisor.

# Instalar el soporte para colgar de la pared

Por favor, contacte a su proveedor Panasonic local para adquirir el soporte recomendado.

- Agujeros para la instalación del soporte de pared

Parte trasera del televisor

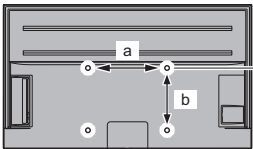

- modelo de 43 pulgadas
- modelo de 50 pulgadas
- a: 200 mm
- b: 200 mm
- modelo de 55 pulgadas
- modelo de 65 pulgadas
- modelo de 75 pulgadas
- a: 400 mm
- b: 300 mm

(Vista lateral)

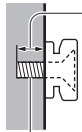

**Fondo del tornillo**

modelo de 43 pulgadas  
**mínimo: 9 mm**  
**máximo: 11 mm**

modelo de 50 pulgadas  
**mínimo: 9 mm**  
**máximo: 17 mm**

modelo de 55 pulgadas    modelo de 65 pulgadas  
**mínimo: 12 mm**  
**máximo: 36 mm**

modelo de 75 pulgadas  
**mínimo: 13 mm**  
**máximo: 31 mm**

**Diámetro del tornillo**  
**M6**

Tornillo para fijar el televisor a un soporte para colgar de la pared (no se suministra con el televisor)

## Advertencia

- El uso de otros soportes de pared, o su instalación por usted mismo puede suponer el riesgo de lesiones personales o de daños en el producto. Para mantener el rendimiento y la seguridad de la unidad, asegúrese de pedir a su concesionario o a un contratista autorizado que asegure los soportes de pared. Cualquier daño causado, debido a su instalación por un personal no cualificado anulará su garantía.
- Lea cuidadosamente las instrucciones de los accesorios opcionales y tome todas las precauciones necesarias para evitar la caída del televisor.
- Maneje cuidadosamente el televisor durante la instalación porque someterlo a golpes u otras fuerzas puede dañarlo.
- Tenga cuidado cuando fije los soportes en la pared. Asegúrese siempre de que no haya cables eléctricos ni tuberías en la pared antes de colgar el soporte.
- Para prevenir caídas y lesiones, desmonte el televisor de su posición fija de la pared si no lo va a utilizar durante el tiempo prolongado.

# Conexiones

- El equipo externo y los cables mostrados no se suministran con este televisor .
- Asegúrese de que la unidad esté desconectada de la toma de corriente, antes de conectar o desconectar cualquier cable.
- Para realizar la conexión, compruebe que el tipo de terminales y clavijas de los cables sean los correctos.
- Utilice un cable compatible con HDMI completamente cableado.
- Mantenga el televisor alejado de equipos electrónicos (equipos de vídeo, etc.) o de equipos con un sensor de infrarrojos, de lo contrario, puede distorsionarse la imagen o el sonido, o la operación de otros equipos puede verse afectada.
- Lea también el manual del equipo que se va a conectar.

## Terminales

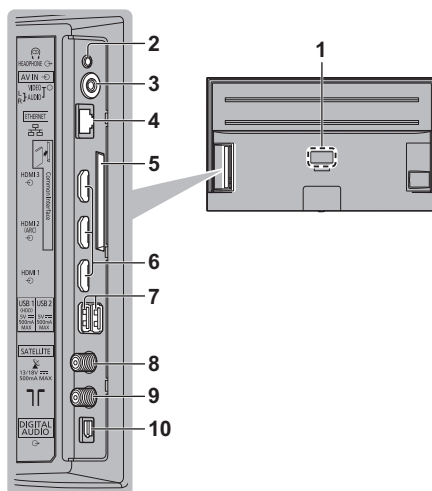

- 1 Placa con el nombre del modelo**
- 2 Conector para auriculares**  
(miniclavija estéreo de 3,5 mm)
- 3 AV IN**
- 4 Terminal ETHERNET**
  - Utilice cable LAN de par trenzado y blindado (STP).
- 5 Ranura CI**
- 6 HDMI 1 - 3**
- 7 Puertos USB 1 - 2**  
== Este símbolo indica una operación de CC.
- 8 Terminal para satélite**
- 9 Terminal para antena terrestre/cable**
- 10 DIGITAL AUDIO**

## Conexiones básicas

### ■ Dispositivos AV

(Grabador DVD/Grabador Blu-ray, Sintonizador multimedia, etc.)

- Para obtener más información, consulte el [eHELP] (Buscar por finalidad > Ver la televisión > Información básica > Conexión básica).

### ■ Antena

(Para ver emisiones por cable / digitales / analógicas)  
Televisor

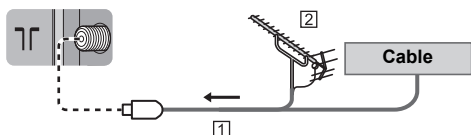

1 Cable de RF

2 Antena terrestre aérea

### ■ Cable de alimentación

CA 220-240 V  
50 / 60 Hz

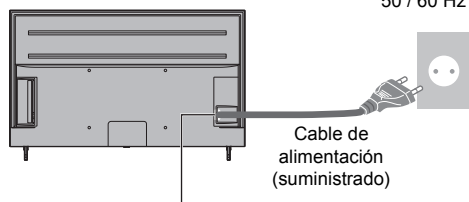

Cable de alimentación  
(suministrado)

Inserte firmemente la clavija de alimentación en su posición.

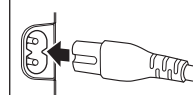

- Cuando desconecte el cable de alimentación, asegúrese absolutamente de desconectar primero la clavija de alimentación de la toma de corriente.

### ■ Antena parabólica

- Para asegurarse de que la antena parabólica esté instalada correctamente, consulte a su concesionario local. Consulte también los detalles de las emisoras por satélite que se reciben.
- Para obtener más información, consulte el [eHELP] (Buscar por finalidad > Ver la televisión > Información básica > Conexión básica).

### ■ Red

Para poder usar los servicios de Internet, se requiere de un entorno de red de banda ancha.

- Si no tiene servicios de red de banda ancha, consulte a su establecimiento para obtener asistencia.
- Prepare el entorno de Internet para conexión por cable o conexión inalámbrica.
- La configuración de la conexión a la red se iniciará al encender por primera vez el televisor. ➔ (pág. 18)
- Para obtener más información, consulte el [eHELP] (Buscar por finalidad > Red > Conexiones de red).

## Conexiones para equipo compatible con 4K/HDR

Televisor

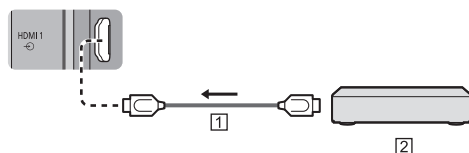

1 Cable de HDMI

2 Equipo compatible con 4K/HDR

- Reproduce la imagen de forma más precisa con la gama de colores ampliada cuando se conecta el equipo compatible con 4K. El [Modo 2] es compatible con señales de definición más altas que el [Modo 1]. Seleccione [Modo 1] cuando la imagen o el sonido de la entrada HDMI no se reproduzca correctamente.
- Conecte el equipo compatible con 4K al terminal HDMI con un cable compatible con 4K y podrá ver el contenido en formato 4K.
- Ser compatible con HDR no aumenta las capacidades de brillo máximo del panel del televisor.

## ■ [Configuración autom. HDMI] (menú [Ajustes])

Reproduce la imagen de forma más precisa con la gama de colores ampliada cuando se conecta el equipo compatible con 4K. Seleccione el modo en función del equipo.

[Modo 1]:

Para una mejor compatibilidad. Seleccione [Modo 1] cuando la imagen o el sonido de la entrada HDMI no se reproduzca correctamente.

[Modo 2]:

Para el equipo compatible con 4K que incluye la función que reproduce la imagen de forma precisa con la gama de colores ampliada.

- Para cambiar el modo

1. Seleccione el modo de entrada HDMI conectado al equipo.
2. Visualice el menú y seleccione [Configuración autom. HDMI] (Ajustes > Preferencias del dispositivo > Entradas).

- Para obtener información sobre el formato válido, consulte el [eHELP] (Buscar por finalidad > Ver la televisión > Resolución 4K > Configuración autom. HDMI).

## Otras conexiones

### ■ Reproductor DVD/Videocámara/Consola de videojuegos

(equipo VIDEO)

Televisor

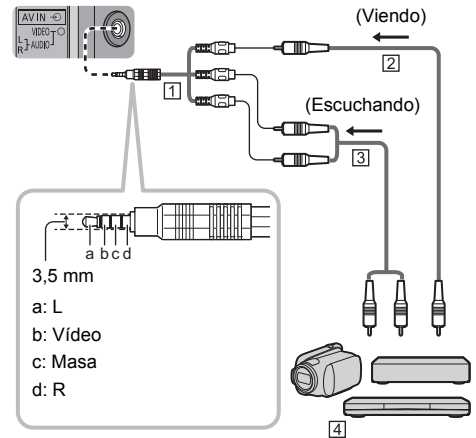

1 Adaptador AV (blindado / no suministrado)

2 Cable de vídeo compuesto (blindado)

- Utilice cables compuestos blindados.

3 Cable de audio (blindado)

- Utilice cables de audio blindados.

4 Reproductor DVD/Videocámara/Consola de videojuegos

### ■ Amplificador (para escuchar con altavoces externos)

- Para disfrutar del sonido multicanal en el equipo externo (por ejemplo Dolby Digital 5.1ch), conecte el equipo al amplificador. Para obtener información sobre las conexiones, lea los manuales del equipo y del amplificador.
- Para obtener más información, consulte el [eHELP] (Buscar por finalidad > Ver la televisión > Equipo externo > Conexión externa).

### ■ Auriculares

- Para utilizar auriculares, defina el ajuste [Salida de audio] del menú Sonido en [Auriculares].
- Para obtener más información, consulte el [eHELP] (Buscar por finalidad > Ver la televisión > Equipo externo > Conexión externa).

## ■ Disco duro USB HDD (para grabación)

- Use el Puerto USB 1 para conectar el disco duro USB HDD.
- Para obtener más información, consulte el [eHELP] (Buscar por finalidad > Grabación).

## ■ HDMI CEC

- Use HDMI 1 - 3 para la conexión de HDMI CEC.
- Para obtener más información, consulte el [eHELP] (Buscar por finalidad > Funciones > HDMI CEC).

## ■ Interfaz común

- Desconecte el televisor con el interruptor de activación/desactivación de la alimentación de la red siempre que inserte o retire el módulo CI.
- Si una tarjeta inteligente y un módulo CI vienen como un juego, inserte primero el módulo CI y luego, la tarjeta inteligente en el módulo CI.
- Inserte o retire el módulo CI completamente en la dirección correcta, tal como se muestra.
- Normalmente aparecerán los canales codificados. (Los canales que se podrán ver y sus características dependerán del módulo CI.)  
Si no aparecen canales codificados  
➔ **[Interfaz común] (Ajustes > canales > Opciones avanzadas > Interfaz común)**
- Pueden existir módulos CI en el mercado con versiones anteriores del firmware que no funcionen con total interoperabilidad con este nuevo televisor CI+ v1.4. En tal caso, por favor, contacte a su proveedor de contenidos.
- Para obtener más información, consulte el [eHELP] (Buscar por finalidad > Funciones > Interfaz común), lea el manual del módulo CI, o contacte al proveedor de contenido.
- Asegúrese de quitar la tarjeta del módulo CI y otros elementos antes de reparar o transferir el televisor, o de deshacerse de él.

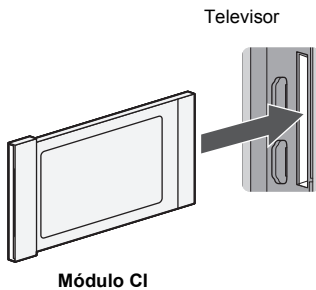

## Conexión de dispositivos Bluetooth®

### Registro de dispositivos Bluetooth®

Este televisor admite las comunicaciones Bluetooth®.

Los dispositivos Bluetooth® que han sido registrados (emparejados) con este televisor se registran y utilizan (comunicarse con) a este televisor.

- Al registrar (emparejar) un dispositivo Bluetooth® con este televisor, mueva el dispositivo a menos de 50 cm del televisor.
- No se puede registrar (emparejar) dispositivos Bluetooth® que no sean compatibles con este televisor.
- Si un dispositivo con Bluetooth® que ha registrado (emparejado) con este televisor se registra y utiliza luego en otro dispositivo, es posible que no esté disponible para utilizar con este televisor. Si esto ocurre, registre de nuevo el dispositivo en este televisor.
- Puede registrar dispositivos de audio Bluetooth® que admitan A2DP en este televisor. Debido a las características de la tecnología inalámbrica, habrá cierta demora entre la reproducción del video y del audio.
- Se puede utilizar simultáneamente 1 dispositivo de audio como máximo que admita A2DP.
- Para obtener más información, consulte el [eHELP] (Buscar por finalidad > Funciones > Dispositivos Bluetooth).

### Registro del mando a distancia (suministrado)

Para las transmisiones entre el televisor y el mando a distancia se puede utilizar la tecnología inalámbrica Bluetooth® o la función de comunicación mediante infrarrojos. Dado que los controles de voz (pág. 17) utilizan la tecnología inalámbrica Bluetooth®, es necesario registrar (emparejar) el mando a distancia con el televisor.

- Registrar (emparejar) el mando a distancia durante la configuración inicial (pág. 18).
- Si cuando empiece a utilizar controles por voz el mando a distancia no está registrado, pulse el botón de Asistente de Google (control por voz) para visualizar la pantalla de registro y luego siga las instrucciones en pantalla para registrarse. Si no aparece la pantalla de registro  
➔ **"Si el registro falla" (pág. 15)**
- Durante el registro, apunte el mando a distancia hacia el receptor de señales del mando a distancia del televisor a unos 50 cm.
- Es posible que el registro no se complete correctamente si las pilas del mando a distancia se están agotando.

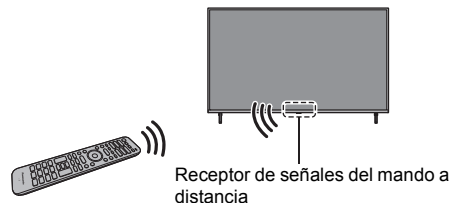

## ■ Si el registro falla

Si el registro (emparejamiento) no se completa correctamente, intente nuevamente.

1 Visualice el menú y seleccione [Ajustes]



2 Seleccione [Mando a distancia]

3 Seleccione [Inicio del emparejamiento]

- Se muestra la pantalla de registro, así que siga las instrucciones que aparecen en pantalla para el registro.

## ■ Cuando el mando a distancia no responde

1 Mantenga pulsados simultáneamente los botones que se muestran a continuación durante unos 3 segundos



2 Apunte el mando a distancia hacia el receptor de señales del mando a distancia y siga el siguiente procedimiento para anular el registro (desemparejar) del mando a distancia

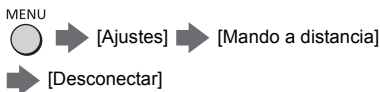

3 Registre (empareje) el mando a distancia de nuevo  
→ **“Si el registro falla” (pág. 15)**

- Para obtener más información, consulte el [eHELP] (Buscar por finalidad > Ajustes > Mando a distancia).

### Nota

- Si el mando a distancia no está registrado (emparejado) con el televisor, se comunican a través de infrarrojos. Cuando se utilice la comunicación mediante infrarrojos, apunte el mando a distancia hacia el receptor de señales del mando a distancia del televisor para su funcionamiento. Tenga en cuenta que los controles de voz no estarán disponibles.
- Si el mando a distancia está registrado (emparejado) con el televisor, se comunican por Bluetooth®. Cuando se utilice la comunicación por Bluetooth®, no tendrá que apuntar el mando a distancia hacia el receptor de señales del mando a distancia del televisor.

Sin embargo, tenga en cuenta que cuando el LED esté en rojo (standby) indicando que el televisor está apagado, para que funcione para encenderlo tendrá que orientar el mando a distancia hacia el receptor de señal del mando a distancia del televisor.

# Identificación de los controles

## Mando a distancia

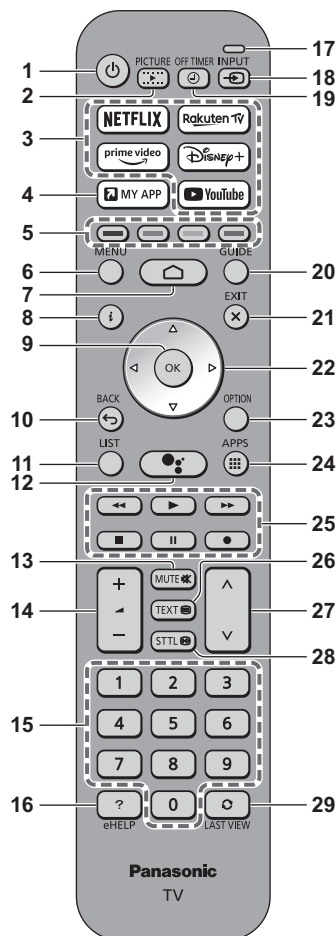

**1** [⏻]: Enciende y apaga el televisor (modo de espera)

### 2 IMAGEN

- Cambia el modo de visualización.

### 3 Netflix, Prime Video, Rakuten TV, Disney+, YouTube

- Se utiliza para acceder directamente a cada servicio.

### 4 MY APP

- Muestra [Mi Pantalla de Inicio].
- Asigna una aplicación favorita. Tras la configuración, abra la aplicación fácilmente pulsando este botón.
- Para obtener más información, consulte el [eHELP] (Buscar por finalidad > Inicio > Aplicaciones).

### 5 Botones de colores

#### (rojo-verde-amarillo-azul)

- Se utilizan para seleccionar, navegar y para varias funciones.

### 6 [Menú de configuración rápida]

- Pulse para acceder a Ajustes, Imagen, Modo de visualización y Sonido, etc.

### 7 HOME

- Muestra [Inicio].
- Para obtener más información, consulte el [eHELP] (Buscar por finalidad > Inicio > Inicio).

### 8 Información

- Muestra información sobre canales, programas y contenidos online (Netflix, etc.).

### 9 OK

- Confirma las selecciones y opciones.
- Pulse después de seleccionar las posiciones de los canales para cambiar rápidamente de canal.

### 10 VOLVER

- Vuelve al menú/página anterior.

### 11 LISTA

- Muestra la lista de canales.

### 12 Asistente de Google

- Se utiliza para la función de control de voz. (Botón de control de voz)

### 13 Silenciador de sonido Activado/Desactivado

### 14 Subir/bajar volumen

### 15 Botones numéricos

- Cambia canales y páginas de teletexto.

### 16 [eHELP]

- Muestra [eHELP] (manual de instrucciones incorporado).

### 17 Micrófono

- Funciona con el micrófono de control de voz.

### 18 Selección del modo de entrada

- Selecciona el modo de entrada de AV o TV desde la lista de selección de entrada.



## 19 Temporizador de apagado

- Establece el tiempo que debe transcurrir para que el televisor se apague automáticamente.

## 20 Guía de televisor

- Muestra la Guía de programas electrónica.

## 21 SALIR

- Vuelve a la pantalla de visión normal.

## 22 Botones del cursor

- Hacen selecciones y ajustes.

## 23 Menú de opciones

- Muestra los ajustes opcionales.

## 24 APLICACIONES

- Muestra [Aplicaciones] (lista de aplicaciones).

## 25 Operaciones de contenidos, equipos conectados, etc.

## 26 Botón de teletexto

## 27 Canal Anterior/Posterior

## 28 Subtítulos

- Muestra la pantalla de ajuste de Subtítulos.

## 29 Última vista

- Cambia al canal visto anteriormente.

## ■ Instalación/extracción de las pilas

- Tenga en cuenta la polaridad correcta (+ o -).

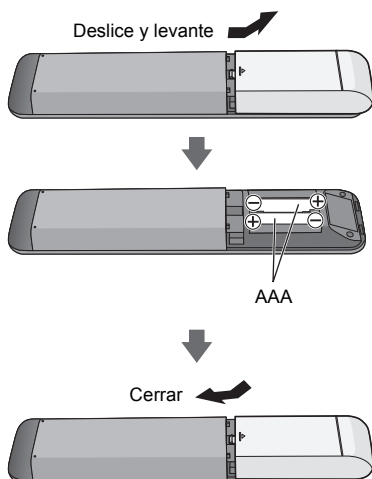

## Controles de voz

El televisor reconoce la voz cuando usted habla por el micrófono de control de voz, lo que le permite realizar operaciones como cambiar de canal, ajustar el volumen, buscar programas y hacer búsquedas en Internet.

- Si el mando a distancia no está registrado (emparejado) con el televisor, regístrelo (emparéjelo). ➔ (pág. 14)
- Es posible que las funciones de Asistente de Google estén actualmente en estudio para un futuro lanzamiento en su región. Se pondrán a disposición cuando estén listas para su lanzamiento.
- Es posible que las funciones de Asistente de Google no estén disponibles en determinados países o regiones o para determinados difusores.
- El televisor debe estar conectado a Internet para poder hacer búsquedas, etc. ➔ (pág. 12)
- El alcance eficaz de los controles de voz depende del entorno de visualización.
- Es posible que el funcionamiento no sea correcto en función del tipo de voz de la persona y su forma de hablar, así como del entorno y las condiciones circundantes.
- Cuando se conectan otros dispositivos Bluetooth® al mismo tiempo, es posible que los controles de voz no funcionen correctamente según los dispositivos conectados.

### Control con la voz

- 1 Pulse el botón de Asistente de Google (control por voz)



- 2 Hable por el micrófono de control de voz

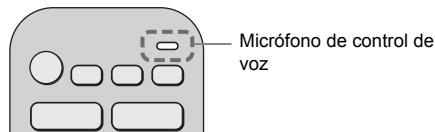

- Pulse el botón BACK para finalizar el control por voz.
- Para obtener información sobre los ajustes y las operaciones de los controles de voz, consulte el [eHELP] (Buscar por finalidad > Funciones > Control de voz).

## Indicador/Panel de control



Parte inferior del televisor.

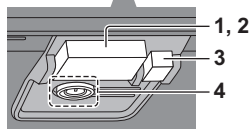

### 1 Sensor de ambiente

- Analiza el brillo para ajustar la calidad de la imagen cuando [Sensor de Ambiente] en el menú de Imagen está ajustado en [On].

### 2 Receptor de señales del mando a distancia (para la comunicación mediante infrarrojos)

- No coloque ningún objeto entre el mando a distancia y el sensor del televisor para el mando a distancia.

### 3 LED de alimentación

**Rojo:** Espera

**Verde:** Encendido

- Usa el brillo ambiental como referencia para ajustar automáticamente el brillo del LED a niveles que facilitan la visualización.

**Naranja:** Modo de espera de algunas funciones (grabación, etc.) activo

- El LED parpadea cuando se recibe una señal de infrarrojos desde el mando a distancia.

### 4 Interruptor de activación/desactivación de la alimentación de la red

- Pulse el interruptor para encenderlo. Cuando el televisor esté encendido, mantenga pulsado el interruptor para apagarlo. Siga pulsando hasta que se apague.
- Cuando el televisor esté encendido, pulse el interruptor para visualizar la guía de funcionamiento.

Guía de funcionamiento (Ejemplo):



La selección de elementos cambia entre Alimentación, Volumen, Canal, Entrada\* y Reinicio cada vez que se pulsa el interruptor, y si se mantiene pulsado se activa el funcionamiento del elemento. Siga los mensajes de la pantalla.

- \* Pulse el interruptor para seleccionar la entrada cuando aparezca la lista de selección de entradas. Espere sin realizar ninguna operación para terminar su selección.
- Para apagar el aparato por completo, debe extraer la clavija de alimentación de la toma de corriente.
- [⏻]: Standby / On (parte inferior del televisor)

# Configuración inicial

Cuando encienda el televisor por primera vez, este buscará automáticamente los canales de televisor disponibles y le ofrecerá opciones para configurarlo.

- Estos pasos no son necesarios si el ajuste ha sido completado por su concesionario local.
- Antes de iniciar la Configuración Inicial, complete las conexiones (pág. 11 - 14) y los ajustes (sin son necesarios) del equipo conectado. Para obtener información sobre los ajustes para el equipo conectado, lea el manual del equipo.

## 1 Enchufe el televisor en una toma de corriente activa y encienda la alimentación



- Tarda unos cuantos segundos en visualizarse.

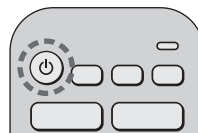

## 2 Seleccione los siguientes elementos

Configure cada artículo siguiendo las instrucciones en pantalla.

Ejemplo:

Seleccione el modo TV

Casa

El modo "Home" está optimizado para un uso eficiente de energía en el hogar.  
El modo "Shop" está optimizado para las demostraciones en tiendas con ajustes fijos.

Tienda

### ■ Cómo utilizar el mando a distancia



Mueve el cursor



Accede al elemento/guarda la configuración

BACK



Vuelve al elemento anterior (si está disponible)

### Seleccione el idioma

#### Registre (empareje) el mando a distancia Bluetooth®

- Apunte el mando a distancia hacia el receptor de señal del mando a distancia del televisor y luego mantenga pulsado el botón de bajar el volumen y el botón de Asistente de Google (control por voz) a la vez durante 3 segundos.



## Configure su red Wi-Fi y la cuenta de Google

- Si está utilizando un teléfono Android para la configuración, seleccione [Continuar]. A continuación, podrá transferir fácilmente la red Wi-Fi de su teléfono Android y la cuenta de Google a su televisor.
- Si no está utilizando un teléfono Android para la configuración, seleccione [Omitir] y luego complete los ajustes en la pantalla de configuración que aparece a continuación.

## Seleccione su país

## Introduzca el número de PIN para el control parental

## Seleccione el modo de sintonización

- Cuando se haya seleccionado [Satélite], siga las instrucciones de la pantalla para configurar el tipo de satélite y otros detalles.

## Ejecute una sintonización de canales

### Seleccione [Casa]

Seleccione [Casa] para el uso en un entorno de visualización doméstica.

- [Tienda] es para visualización en tiendas.
- Para cambiar después el entorno de visualización, el ajuste deberá tener inicializados todos los ajustes accediendo a la [Restablecer].

**La Configuración inicial se ha completado y ya se pueden ver programas en el televisor.**

Si la sintonía ha fallado, compruebe el cable de satélite, el cable de RF y la conexión de la red, y después siga las instrucciones en pantalla.

### Nota

- El televisor se pondrá en el modo de espera cuando no se realice ninguna operación durante 4 horas, si en el menú Alimentación [Temporizador de apagado] está establecido en [240 minutos] (ajuste de fábrica).
- El televisor se pondrá en el modo de espera cuando no se reciba señal ni se realice ninguna operación durante 10 minutos, si en el menú Alimentación [No señal de apagado] está establecido en [10 minutos] (ajuste de fábrica).
- Para volver a sintonizar todos los canales  
➔ **[Búsqueda de canales] (Ajustes > canales > Canales)**
- Para cambiar el modo de señal de TV más adelante  
➔ **[Modo de instalación de canales] (Ajustes > canales)**
- Para inicializar todos los ajustes  
➔ **[Restablecer] (Ajustes > Preferencias del dispositivo > Información)**

# Para ver el televisor

## 1 Encienda la unidad



o

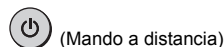

- El interruptor de activación/desactivación de la alimentación de la red deberá estar encendido. ➔ (pág. 18)

## 2 Seleccione TV



## 3 Seleccione un canal

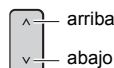

o

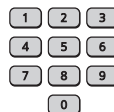

- Para seleccionar una posición de canal con dos o más dígitos, por ejemplo 399



# Cómo se utiliza el eHELP

El [eHELP] es un manual de instrucciones incorporado en el televisor que le brinda explicaciones más detalladas para comprender mejor el funcionamiento de cada función.

- [eHELP] cubre todos los modelos. Por tanto, es posible que algunas de las funciones descritas en [eHELP] no estén disponibles en determinados modelos. Consulte este manual, los menús del televisor, etc., para comprobar las características reales de su modelo.

## 1 Pantalla [eHELP]



o



[eHELP]

## 2 Seleccione el menú

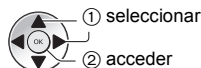
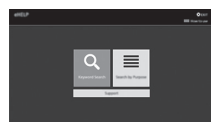

- Para acceder a [Cómo se utiliza]

(Verde)

## 3 Seleccione el elemento

Ejemplo:

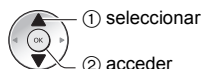

- Para volver a la pantalla o al campo anterior

BACK



# Preguntas frecuentes

Antes de solicitar servicio o asistencia, siga estas indicaciones sencillas para resolver el problema.

- Para obtener más información, consulte el [eHELP] (Soporte > Preguntas frecuentes).

### El televisor no se enciende

- Compruebe que el cable de la alimentación esté conectado al televisor y a la toma de corriente.
- Si el LED está apagado, pulse el interruptor de encendido/apagado del televisor para encenderlo.  
➔ (pág. 18)

### El televisor se pone en el modo de espera

- Se ha activado la función de espera de alimentación automática.

### El mando a distancia no funciona o lo hace de forma intermitente

- ¿Están instaladas correctamente las pilas? ➔ (pág. 17)
- ¿Ha sido encendido el televisor?
- Las pilas pueden estar agotándose. Sustitúyalas por otras nuevas.
- Cuando el LED parpadea en naranja, no es posible utilizar el mando a distancia debido a la puesta en marcha del sistema. Puede utilizar el mando a distancia después de que el LED se vuelva rojo constante.
- Apunte directamente con el mando a distancia al receptor de señales del mando a distancia del televisor (dentro de unos 7 m y ángulo de 30 grados del receptor de señales).\*
- Mantenga el televisor alejado de la luz solar u otras fuentes de luz intensa, para que no interfieran en el receptor de señales del mando a distancia.\*
- Si intenta utilizar los controles de voz, ¿está el mando a distancia registrado (emparejado) con el televisor?  
➔ (pág. 14)
- Si las soluciones anteriores no solucionan el problema, anule el registro (desempareje) del mando a distancia y vuelva a registrarlo (emparejarlo) de nuevo. ➔ “Cuando el mando a distancia no responde” (pág. 15)

\* Cuando se utiliza la comunicación mediante infrarrojos

### No se muestra ninguna imagen

- Compruebe que el televisor esté encendido.
- Compruebe que el cable de la alimentación esté conectado al televisor y a la toma de corriente.
- Verifique que esté seleccionado el modo de entrada correcto.
- Compruebe el modo de entrada en la lista de selección de entradas para que coincida con la señal emitida por el equipo externo.
- ¿Están [Retroiluminación], [Brillo], [Contraste] o [Color] en el Menú Imagen ajustados en el mínimo?
- Verifique todos los cables necesarios y que las conexiones estén bien hechas.

### Se visualiza una imagen rara

- Este televisor dispone de una función incorporada de prueba automática. Diagnostica los problemas de imagen o sonido.
  - ➔ [TV Auto Test] (Ajustes > Preferencias del dispositivo > Información)
- Apague el televisor con el interruptor de activación/desactivación de la alimentación de la red, y luego vuelva a encenderlo.
- Si el problema persiste, inicialice todos los ajustes.
  - ➔ [Restablecer] (Ajustes > Preferencias del dispositivo > Información)

### La imagen o el sonido de un equipo externo son raros cuando este se conecta a través de HDMI

- Ajuste [Configuración autom. HDMI] (Ajustes > Preferencias del dispositivo > Entradas) en [Modo 1].
  - ➔ (pág. 13)

### El equipo HDMI conectado no produce ningún sonido

- Ajuste el formato de salida de audio del equipo HDMI conectado a PCM.

### La función de control de voz no funciona

- Si el mando a distancia no está registrado (emparejado) con el televisor, regístrelo (emparéjelo).
  - ➔ (pág. 14)
- Compruebe los ajustes y las conexiones de red.

### Partes del televisor que se calientan

- Hay partes del televisor que se pueden calentar. Estos aumentos de temperatura no suponen ningún problema en términos de rendimiento o calidad.

### Si se presiona con un dedo, el panel de visualización se mueve ligeramente y emite un ruido

- Existe un pequeño hueco alrededor del panel para evitar que este sufra daños. Esto no es un fallo de funcionamiento.

### Información sobre las consultas

- Si necesita ayuda, póngase en contacto con el distribuidor local de Panasonic.  
Si realiza una consulta desde un lugar en el que no se encuentra este televisor, no podremos responder sobre contenidos que requieran confirmación visual sobre la conexión, fenómenos, etc. de este televisor.

# Mantenimiento

## Desconecte primero la clavija de alimentación de la toma de corriente.

### Panel de la pantalla, Mueble, Pedestal

#### Cuidado diario:

Frote suavemente la superficie del panel de visualización, el mueble o el pedestal utilizando un paño suave para eliminar la suciedad o las huellas dactilares.

#### Para suciedad difícil de quitar:

- (1) Primero, limpie el polvo de la superficie.
- (2) Humedezca el paño suave en agua limpia o detergente neutro diluido (1 parte de detergente por 100 partes de agua).
- (3) Escurra bien el paño. (Tenga en cuenta que no debe dejar entrar líquidos en el interior del televisor, ya que se podría producir una avería.)
- (4) Seque bien la humedad y limpie la suciedad.
- (5) Finalmente, vuelva a frotar para eliminar toda la humedad.

#### Precaución

- No utilice un paño áspero ni frote la superficie con demasiada fuerza, ya que podría rayar la superficie.
- Tenga cuidado de no aplicar repelentes de mosquitos, diluyentes, disolventes de pintura, ni otras sustancias volátiles, en las superficies. Esto podría afectar calidad de la superficie o causar el desprendimiento de la pintura.
- La superficie del panel de la pantalla ha recibido un tratamiento especial y puede estropearse fácilmente. Tenga cuidado de no golpear ni rayar la superficie con sus uñas ni otros objetos duros.
- No permita que el mueble ni el pedestal entren en contacto con sustancias de caucho ni cloruro de polivinilo, durante mucho tiempo. Esto podría deteriorar la calidad de la superficie.

### Clavija de alimentación

Limpie la clavija de alimentación con un paño seco a intervalos regulares. La humedad y el polvo pueden causar un incendio o una descarga eléctrica.

# Especificaciones

## ■ Televisor

### Número de modelo

modelo de 43 pulgadas: TX-43LX800E, TX-43LX810E,  
TX-43LX820E

modelo de 50 pulgadas: TX-50LX800E, TX-50LX810E,  
TX-50LX820E

modelo de 55 pulgadas: TX-55LX800E, TX-55LX810E,  
TX-55LX820E

modelo de 65 pulgadas: TX-65LX800E, TX-65LX810E,  
TX-65LX820E

modelo de 75 pulgadas: TX-75LX800E, TX-75LX810E,  
TX-75LX820E

### Dimensiones (An × Al × Prof)

modelo de 43 pulgadas

965 mm × 617 mm × 219 mm (Con pedestal)  
965 mm × 566 mm × 83 mm (Televisor solamente)

modelo de 50 pulgadas

1 120 mm × 720 mm × 269 mm (Con pedestal)  
1 120 mm × 652 mm × 83 mm (Televisor solamente)

modelo de 55 pulgadas

1 234 mm × 787 mm × 269 mm (Con pedestal)  
1 234 mm × 719 mm × 83 mm (Televisor solamente)

modelo de 65 pulgadas

1 453 mm × 912 mm × 318 mm (Con pedestal)  
1 453 mm × 841 mm × 83 mm (Televisor solamente)

modelo de 75 pulgadas

1 673 mm × 1 036 mm × 365 mm (Con pedestal)  
1 673 mm × 964 mm × 83 mm (Televisor solamente)

### Peso

modelo de 43 pulgadas

9,0 kg netos (Con pedestal)  
8,5 kg netos (Televisor solamente)

modelo de 50 pulgadas

11,5 kg netos (Con pedestal)  
11,0 kg netos (Televisor solamente)

modelo de 55 pulgadas

16,0 kg netos (Con pedestal)  
15,5 kg netos (Televisor solamente)

modelo de 65 pulgadas

21,5 kg netos (Con pedestal)  
20,5 kg netos (Televisor solamente)

modelo de 75 pulgadas

32,0 kg netos (Con pedestal)  
31,0 kg netos (Televisor solamente)

### Fuente de alimentación

CA 220-240 V, 50 / 60 Hz

### Panel

Pantalla de cristal líquido con retroiluminación LED

### Sonido

#### Salida altavoz

20 W (10 W × 2)

#### Auriculares

Minijack estéreo de 3,5 mm × 1

### Terminales de conexión

#### Entrada AV

##### VIDEO

1,0 V[p-p] (75 Ω)

##### AUDIO L - R

0,5 V[rms]

#### Entrada HDMI 1 / 2 / 3

Conectores TYPE A

HDMI 1/3:

4K, Tipo de contenido, Deep Colour,  
x.v.Colour™

HDMI 2:

4K, Tipo de contenido, ARC (canal de retorno de  
audio), Deep Colour, x.v.Colour™

#### Ranura de tarjeta

Ranura de interfaz común (de acuerdo con CI Plus)  
× 1

#### ETHERNET

RJ45, IEEE802.3 10BASE-T/100BASE-TX

#### USB 1 / 2

USB 1/2:

DC = 5 V, Máx. 500 mA [Hi-Speed USB (USB  
2.0)]

#### Salida DIGITAL AUDIO

PCM/Dolby Audio, Fibra óptica

## Sistemas de recepción/Nombre de banda

---

### Satélite

DVB-S/S2

Rango de frecuencias FI del receptor: de 950 MHz a 2150 MHz

---

### Digital

DVB-T / T2, DVB-C

Cobertura de canales: UHF / VHF / cable

---

### Analógico

PAL B / G, D / K, H, I

SECAM B / G, D / K, L / L'

Cobertura de canales: UHF / VHF / cable

---

PAL 525 / 60 (VCR)

M.NTSC (VCR)

NTSC (Entrada AV solamente)

---

## Entrada de la antena parabólica

---

Hembra tipo F, 75 Ω × 1

---

## Entrada de antena

---

VHF / UHF

---

## Condiciones de funcionamiento

---

### Temperatura

0 °C - 35 °C

### Humedad

20 % - 80 % HR (sin condensación)

## LAN inalámbrica incorporada

---

### Conformidad con las normas y banda de frecuencia

IEEE802.11a/n/ac: Banda de 5 GHz

IEEE802.11b/g/n: Banda de 2,4 GHz

### Seguridad

WPA3-SAE (AES)

WPA2-PSK (TKIP/AES)

WPA-PSK (TKIP/AES)

WEP (64 bit/128 bit)

## Tecnología inalámbrica Bluetooth®\*

---

### Conformidad con las normas y banda de frecuencia

Bluetooth® 5.1: Banda de 2,4 GHz

\* No todos los dispositivos compatibles con Bluetooth® están disponibles con este televisor. Se pueden utilizar hasta 5 dispositivos simultáneamente.

### Nota

- El diseño y las especificaciones están sujetos a cambios sin previo aviso. El peso y las dimensiones son aproximados.
- Para obtener información sobre el software de código abierto, consulte el [eHELP] (Buscar por finalidad > Antes de empezar > Antes de usar este producto > Licencia).
- Para obtener más información, visite EPREL: <https://eprel.ec.europa.eu>.

El número de inscripción de EPREL está disponible en <https://eprel.panasonic.eu/product>.

## Eliminación de Aparatos Viejos y de Pilas y Baterías

**Solamente para la Unión Europea y países con sistemas de reciclado.**



Estos símbolos en los productos, su embalaje o en los documentos que los acompañen significan que los productos eléctricos y electrónicos y pilas y baterías usadas no deben mezclarse con los residuos domésticos.

Para el adecuado tratamiento, recuperación y reciclaje de los productos viejos y pilas y baterías usadas llévelos a los puntos de recogida de acuerdo con su legislación nacional. En España, los usuarios están obligados a entregar las pilas en los correspondientes puntos de recogida. En cualquier caso, la entrega por los usuarios será sin coste alguno para éstos. El coste de la gestión medioambiental de los residuos de pilas y baterías está incluido en el precio de venta.

Si los elimina correctamente ayudará a preservar valiosos recursos y evitará potenciales efectos negativos sobre la salud de las personas y sobre el medio ambiente.

Para más información sobre la recogida u reciclaje, por favor contacte con su ayuntamiento.

Puede haber sanciones por una incorrecta eliminación de este residuo, de acuerdo con la legislación nacional.

### **Nota para el símbolo de pilas y baterías (símbolo debajo):**



Este símbolo puede usarse en combinación con el símbolo químico. En este caso, cumple con los requisitos de la Directiva del producto químico indicado.

### **Registro del cliente**

El número del modelo y el número de serie de este producto se encuentran en su panel trasero. Usted debería anotar este número de serie en el espacio provisto más abajo y guardar este manual, y también su recibo de compra, como justificante de su adquisición, para ayudar a identificarlo en el caso de robo o pérdida, y para solicitar los servicios de garantía.

**Número de modelo**

**Número de serie**



## Istruzioni per l'uso TV LED

Italiano

Modello n.

**TX-43LX800E**  
**TX-50LX800E**  
**TX-55LX800E**  
**TX-65LX800E**  
**TX-75LX800E**

**TX-43LX810E**  
**TX-50LX810E**  
**TX-55LX810E**  
**TX-65LX810E**  
**TX-75LX810E**

**TX-43LX820E**  
**TX-50LX820E**  
**TX-55LX820E**  
**TX-65LX820E**  
**TX-75LX820E**



(immagine: TX-55LX800E)



**Per istruzioni più dettagliate, consultare [eHelp]  
(Istruzioni per l'uso integrate).**

- Come utilizzare [eHelp] ➔ (p. 20)

Complimenti per l'acquisto del presente prodotto Panasonic.

Prima di utilizzare il prodotto, leggere attentamente le seguenti istruzioni e conservarle per eventuali consultazioni future.

Prima dell'uso, leggere attentamente le "Precauzioni per la sicurezza" in questo manuale.

Le immagini in questo manuale hanno soltanto uno scopo illustrativo.

Fare riferimento alla garanzia pan-europea se è necessario rivolgersi al rivenditore Panasonic locale per l'assistenza.

## Indice

### Leggere con attenzione

Avviso importante .....	3
Precauzioni per la sicurezza .....	5
Accessori .....	9
Installazione del televisore .....	9
Installazione della staffa di montaggio a parete .....	10
Collegamenti .....	11
Identificazione dei comandi .....	16
Setup iniziale .....	18
Visione dei programmi TV .....	19
Come utilizzare eHelp .....	20
Domande e risposte .....	20
Manutenzione .....	21
Dati tecnici .....	22



I termini HDMI, High-Definition Multimedia Interface HDMI e il logo HDMI sono marchi o marchi registrati di HDMI Licensing Administrator, Inc.

Dolby, Dolby Vision, Dolby Atmos, Dolby Audio e il simbolo della doppia D sono marchi di Dolby Laboratories Licensing Corporation.

Prodotto su licenza di Dolby Laboratories.

Opere confidenziali non pubblicate.

Copyright © 1992-2021 Dolby Laboratories.

Tutti i diritti riservati.

Wi-Fi® è un marchio registrato di Wi-Fi Alliance®.

WPA3™, WPA2™, WPA™ sono marchi di Wi-Fi Alliance®.

Il simbolo con la dicitura Bluetooth® e i loghi sono marchi registrati di proprietà di Bluetooth SIG, Inc. Qualsiasi utilizzo di tali marchi da parte di Panasonic Holdings Corporation viene concesso in licenza.

DVB e i loghi DVB sono marchi di DVB Project.

x.v.Colour™ è un marchio.

DiSEqC™ è un marchio di EUTELSAT.

Google è un marchio di Google LLC.

YouTube e il logo YouTube sono marchi di Google LLC.

Amazon, Prime Video e tutti i loghi correlati sono marchi di Amazon.com, Inc. o dei suoi affiliati.

© Disney

Questo prodotto è conforme alle specifiche tecniche di UHD Alliance: Modalità di riferimento specificata UHDA, Versione 1.0. Il logo FILMMAKER MODE™ è un marchio di UHD Alliance, Inc. negli Stati Uniti e in altri paesi.

- Per informazioni sui marchi, vedere [eHelp] (Ricerca per criterio > Leggere prima > Prima dell'uso > Licenza).

Salvo diversa indicazione, in questo manuale vengono utilizzate le immagini relative a TX-55LX800E.

Le immagini mostrate potrebbero differire a seconda del modello.

# Avviso importante

## Avviso per le funzioni DVB / trasmissioni di dati / IPTV

- Questo televisore è progettato in conformità agli standard (informazioni aggiornate a maggio 2022) DVB-T / T2 (MPEG2, MPEG4-AVC(H.264) e MPEG HEVC(H.265)) relativi ai servizi digitali terrestri, DVB-C (MPEG2, MPEG4-AVC(H.264) e MPEG HEVC(H.265)) relativi ai servizi digitali via cavo e DVB-S (MPEG2, MPEG4-AVC(H.264) e MPEG HEVC(H.265)) relativi ai servizi digitali satellitari. Per la disponibilità dei servizi DVB-T / T2 o DVB-S nella propria area, rivolgersi al proprio rivenditore locale.
- Per la disponibilità dei servizi DVB-C con questo televisore, rivolgersi al proprio fornitore di servizi via cavo.
- Questo televisore potrebbe non funzionare correttamente con segnali non conformi agli standard DVB-T / T2, DVB-C o DVB-S.
- La disponibilità delle caratteristiche varia a seconda del paese, dell'area geografica, dell'emittente, del fornitore di servizi e dell'ambiente di rete e satellitare.
- Non tutti i moduli CI funzionano correttamente con questo televisore. Rivolgersi al proprio fornitore di servizi per informazioni sui moduli CI disponibili.
- Questo televisore potrebbe non funzionare correttamente con moduli CI non approvati dal fornitore di servizi.
- A seconda del fornitore di servizi, possono essere applicate tariffe aggiuntive.
- La compatibilità con i servizi futuri non è garantita.

Le app Internet e funzioni di controllo vocale sono fornite dai rispettivi fornitori di servizi e possono essere modificate, sospese o disattivate in qualunque momento.

Panasonic non si assume alcuna responsabilità e non garantisce in alcun modo la disponibilità o la continuità dei servizi.

Panasonic non garantisce il funzionamento e le prestazioni delle periferiche di altri produttori e non si assume alcuna responsabilità per danni indotti da funzionamento e/o prestazioni derivanti dall'utilizzo delle periferiche di tali produttori.

## Danni

- Ad eccezione dei casi in cui la responsabilità è riconosciuta dalle normative locali, Panasonic non si assume alcuna responsabilità per i malfunzionamenti causati da un uso improprio del prodotto e per altri problemi o danni causati dall'uso del suddetto.
- Panasonic non accetta responsabilità per la perdita, ecc., di dati causata da calamità.
- Dispositivi esterni preparati separatamente dal cliente non sono coperti dalla garanzia. La cura dei dati memorizzati in tali dispositivi è responsabilità del cliente. Panasonic non accetta responsabilità per l'uso non corretto di questi dati.

## Gestione delle informazioni dei clienti

Le informazioni personali del cliente possono essere registrate sul televisore dalla società di radiotrasmissione o dal fornitore dell'applicazione. Prima di procedere alla riparazione, al trasferimento o allo smaltimento del televisore, si raccomanda di cancellare tutte le informazioni registrate sullo stesso televisore, attenendosi alla seguente procedura.

[eHelp] (Ricerca per criterio > Funzioni > Reimposta)

Le Informazioni sul Cliente possono essere raccolte dal fornitore attraverso l'applicazione fornita da terze parti direttamente sul televisore o sul sito web. Si prega di confermare anticipatamente i termini e le condizioni, ecc. del fornitore.

- Panasonic non avrà alcuna responsabilità in merito alla raccolta o all'uso delle Informazioni sul Cliente attraverso l'applicazione fornita da terze parti direttamente sul televisore o sul sito web.
- Al momento dell'inserimento del numero della vostra carta di credito, del vostro nome, ecc. si raccomanda di verificare l'affidabilità del fornitore.
- Le informazioni raccolte possono essere registrate nel server, ecc. del fornitore. Prima di procedere alla riparazione, al trasferimento o allo smaltimento del televisore, assicurarsi di cancellare le informazioni nel rispetto dei termini e delle condizioni, ecc. del fornitore.

La registrazione e la riproduzione di un contenuto su questo o su qualsiasi altro apparecchio può richiedere l'autorizzazione del proprietario del copyright o di altri diritti relativi ai contenuti. Panasonic non dispone dell'autorità e non garantisce all'utente tale autorizzazione, disconoscendo esplicitamente qualsiasi diritto, capacità o intenzione di ottenere l'autorizzazione stessa per conto dell'utente. È responsabilità dell'utente assicurarsi che l'uso di questo o di altri apparecchi sia conforme alla normativa sul copyright applicabile nel paese di residenza. Fare riferimento a tale normativa per ulteriori informazioni sulle leggi e sui regolamenti in merito, oppure contattare il proprietario dei diritti del contenuto che si desidera registrare o riprodurre.

Questo prodotto è concesso in licenza in base alla licenza del portafoglio di brevetti AVC per l'uso personale di un utente per (i) la codifica video conforme allo standard AVC ("AVC Video") e/o (ii) la decodifica AVC Video codificata dall'utente che svolge una attività personale e/o ottenuta da un fornitore video dotato della licenza a fornire il servizio AVC Video. Non viene concessa alcuna licenza, implicita o esplicita, per altro uso.

Si possono ottenere informazioni addizionali da MPEG LA, L.L.C.

Vedere <http://www.mpegla.com>.



Questo simbolo indica che il dispositivo funziona in modalità CC.



Questo simbolo indica che si tratta di un dispositivo elettrico di Classe II o con doppio isolamento, che pertanto non richiede un collegamento di messa a terra.

Trasportare soltanto in posizione verticale.

# Precauzioni per la sicurezza

Per contribuire ad evitare il pericolo di scosse elettriche, incendio, danni o infortuni, attenersi alle avvertenze e alle precauzioni riportate di seguito:

## ■ Spina e cavo di alimentazione

### Avvertenza

Se si rileva qualcosa di insolito, staccare immediatamente la spina del cavo di alimentazione dalla presa di corrente.

- Il tipo di spina del cavo di alimentazione può variare a seconda del paese.

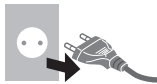

- Questo televisore è progettato per funzionare con un'alimentazione CA ~ 220-240 V, 50 / 60 Hz.
- Inserire completamente la spina nella presa di corrente.
- Per spegnere completamente l'apparecchio, è necessario estrarre la spina dalla presa di corrente. Pertanto, la spina deve essere sempre facilmente accessibile.
- Prima di pulire il televisore, scollegare la spina del cavo di alimentazione.
- Non toccare la spina del cavo di alimentazione con le mani bagnate.
- Non danneggiare il cavo di alimentazione.
  - Non mettere oggetti pesanti sul cavo di alimentazione.
  - Non mettere il cavo di alimentazione vicino ad un oggetto molto caldo.
  - Non staccare il cavo di alimentazione tirandolo. Per staccare il cavo di alimentazione dalla presa di corrente, prenderlo per la spina.
- Non spostare il televisore con il cavo di alimentazione collegato alla presa di corrente.
- Non torcere il cavo di alimentazione e non piegarlo o tenderlo eccessivamente.
- Non usare il cavo di alimentazione con la spina danneggiata o una presa di corrente danneggiata.
- Assicurarsi che il televisore non schiacci il cavo di alimentazione.
- Non usare un cavo di alimentazione diverso da quello in dotazione a questo televisore.



## ■ Attenzione

### Avvertenza

- Non aprire né modificare il televisore per proprio conto poiché rimuovendo i pannelli è possibile entrare in contatto con componenti sotto tensione con conseguente pericolo di scosse elettriche. All'interno del televisore non sono presenti componenti riparabili dall'utilizzatore.
- Non esporre il televisore alla pioggia oppure all'umidità eccessiva. Non posare sull'apparecchio recipienti con acqua, come ad esempio vasi e non esporre il televisore a acqua che gocciola né a spruzzi d'acqua.
- Non inserire alcun oggetto nei fori di ventilazione del televisore.
- Se il televisore viene utilizzato in un ambiente in cui gli insetti possono penetrare con facilità nell'apparecchio. Insetti, ad esempio moscerini, ragni, formiche, ecc., possono penetrare nel televisore, essi possono causare danni all'apparecchio oppure restare intrappolati nell'area visibile dello stesso, ossia lo schermo.
- Se il televisore viene utilizzato in un ambiente in cui sono presenti polvere o fumo. Durante il normale funzionamento, particelle di polvere/fumo possono penetrare nel televisore attraverso le griglie di ventilazione e restare intrappolate nell'apparecchio. Quando questo accade, possono verificarsi fenomeni di surriscaldamento, funzionamento difettoso, peggioramento dell'immagine, ecc.
- Non utilizzare piedistalli e attrezzature di montaggio non approvati. Rivolgersi al rivenditore Panasonic locale per far eseguire la regolazione o l'installazione delle staffe di montaggio a parete approvate.
- Evitare di esercitare un'eccessiva pressione o di urtare il pannello dello schermo.
- Assicurarsi che i bambini non salgano sul televisore.
- Non collocare il televisore su superfici inclinate o instabili e assicurarsi che non sporga oltre il margine della base.



### Avvertenza Pericolo di Stabilità

Il televisore potrebbe cadere, causando gravi lesioni personali o morte. Molte lesioni, in particolare ai bambini, possono essere evitate adottando semplici precauzioni quali:

- Utilizzare SEMPRE armadi o supporti o metodi di montaggio raccomandati dal produttore del televisore.
- Utilizzare SEMPRE mobili in grado di sostenere in modo sicuro il televisore.
- Assicurarsi SEMPRE che il televisore non sporga dal bordo del mobile che lo sostiene.
- Informare SEMPRE i bambini dei possibili pericoli che comporta salire sui mobili per raggiungere il televisore o i suoi comandi.
- Collegare SEMPRE cavi elettrici e cavi alla TV, in modo che nessuno possa inciamparvi, tirarli o afferrarli.
- Non collocare il televisore in una posizione instabile.
- Non posizionare il televisore su mobili alti (ad esempio, credenze o librerie) senza ancorare il mobile e il televisore ad un adeguato supporto.
- Non collocare il televisore su un panno o altri materiali frapposti tra il televisore e il mobile che lo sostiene.
- Non posizionare oggetti che potrebbero indurre i bambini a arrampicarsi, come giocattoli e telecomandi, sulla parte superiore della TV o sui mobili su cui è posizionata la TV.

Se il televisore viene conservato e spostato, valgono le stesse considerazioni indicate in precedenza.

- Questo televisore è progettato per l'uso da tavolo.
- Non esporre il televisore alla luce diretta del sole e altre fonti di calore.

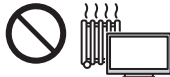

**Al fine di prevenire gli incendi, tenere sempre lontano dal televisore le candele e le altre fonti di fiamme libere.**



### ■ Pericolo di strozzamento / soffocamento

#### Avvertenza

- L'imballaggio e alcune parti piccole di questo prodotto possono essere pericolosi per i bambini, sottoponendoli a un rischio di soffocamento. Tenere queste parti fuori della portata dei bambini.

### ■ Piedistallo

#### Avvertenza

- Non smontare o modificare il piedistallo.

#### Precauzioni

- Non usare piedistalli diversi da quello fornito con il televisore.
- Non utilizzare il piedistallo qualora presenti deformazioni o rotture. In questo caso, rivolgersi immediatamente al rivenditore Panasonic locale.
- Durante il montaggio, accertarsi che tutte le viti siano saldamente serrate.
- Assicurarsi che il televisore non subisca urti durante l'installazione del piedistallo.
- Assicurarsi che i bambini non salgano sul piedistallo.
- Per l'installazione o la rimozione del televisore dal piedistallo è necessario l'intervento di almeno due persone.
- Installare o rimuovere il televisore attenendosi alla procedura specificata.

### ■ Onde radio

#### Avvertenza

- Non usare il televisore e il telecomando all'interno di strutture sanitarie o in luoghi con apparecchiature medicali. Le onde radio possono interferire con le apparecchiature medicali e causare danni dovuti al malfunzionamento.
- Non usare il televisore e il telecomando nelle vicinanze di apparecchiature con comando automatico come porte automatiche o allarmi antincendio. Le onde radio possono interferire con le apparecchiature di controllo automatiche e causare danni dovuti al malfunzionamento.
- Se portate un cardiostimolatore, tenete il televisore e il telecomando ad una distanza di almeno 15 cm. Le onde radio possono interferire con il funzionamento del pacemaker.
- Evitare di smontare o modificare il televisore e il telecomando in qualsiasi modo.

## ■ LAN wireless incorporata

### Precauzioni

- Non utilizzare la LAN wireless incorporata per la connessione a una rete wireless (SSID\*) per la quale non si dispone dei diritti di utilizzo. Tali reti potrebbero essere elencate nei risultati della ricerca. Il loro utilizzo potrebbe tuttavia essere considerato come illecito.

\*SSID è un nome che identifica una particolare rete wireless per la trasmissione.

- Non sottoporre la LAN wireless incorporata a temperature elevate, alla luce diretta del sole o all'umidità.
- I dati trasmessi e ricevuti mediante onde radio possono essere intercettati e controllati.
- La LAN wireless incorporata utilizza bande di frequenza a 2,4 GHz e 5 GHz. Per evitare malfunzionamenti o rallentamenti causati da interferenze delle onde radio durante l'utilizzo della LAN wireless incorporata, allontanare il televisore da altri apparecchi che utilizzano segnali a 2,4 GHz e 5 GHz, quali altri dispositivi LAN wireless, forni a microonde e telefoni cellulari.
- Se si verificano problemi causati dall'elettricità statica, è possibile che il televisore smetta di funzionare al fine di proteggersi. In questo caso, spegnere il televisore con l'interruttore principale di accensione / spegnimento, quindi riaccenderlo.

## ■ Tecnologia wireless Bluetooth®

### Precauzioni

- Il televisore e il telecomando utilizzano la banda ISM radiofrequenza a 2,4 GHz (Bluetooth®). Per evitare malfunzionamenti o una risposta lenta causata da interferenze delle onde radio, tenere il televisore e il telecomando fuori dalla portata di apparecchiature come unità wireless LAN, altri apparecchi Bluetooth®, forni a microonde, cellulari e apparecchiature che operano con segnali sulla frequenza 2,4 GHz.

## ■ Ventilazione

### Precauzioni

Lasciare uno spazio sufficiente (almeno 10 cm) intorno al televisore per evitare un eccessivo accumulo di calore, che potrebbe causare un guasto precoce di alcuni componenti.

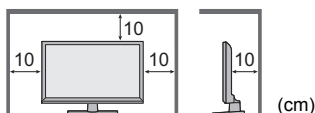

- Non ostacolare la ventilazione, ad esempio coprendo le aperture di ventilazione con giornali, tovaglie e tende. 
- A prescindere dall'utilizzo di un piedistallo, assicurarsi sempre che le aperture sul fondo del televisore non siano bloccate e vi sia spazio sufficiente per consentire una ventilazione adeguata.

## ■ Spostamento del televisore

### Precauzioni

Prima di spostare il televisore, scollegare tutti i cavi.

- Spostare il televisore avvalendosi di almeno due persone per evitare infortuni causati da un suo eventuale ribaltamento o caduta.
- Il ricevitore dei segnali del telecomando, ecc., si trovano sulla parte inferiore del televisore, quindi evitare urti impedendo il contatto con il pavimento, ecc.

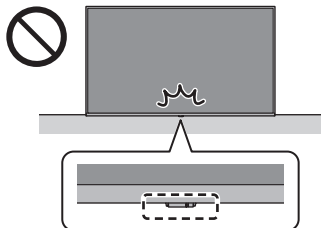

## ■ Inutilizzo prolungato

### Precauzioni

Questo televisore continua a consumare della corrente anche quando è spento, per tutto il tempo che la spina del cavo di alimentazione rimane attaccata alla presa di corrente.

- Se il televisore non viene utilizzato per un lungo periodo di tempo, staccare la spina del cavo di alimentazione dalla presa di corrente.

## ■ Volume eccessivo

### Precauzioni

- Il volume eccessivo delle cuffie può danneggiare l'udito. Può provocare danni irreversibili.
- Se si avverte nelle orecchie un rumore tamburellante, abbassare il volume o interrompere temporaneamente l'uso delle cuffie.



## ■ Batterie del telecomando

### Avvertenza

- Tenere le batterie fuori dalla portata dei bambini per evitare che le ingeriscano.  
In caso di ingestione accidentale possono verificarsi effetti fisici dannosi. Se si sospetta che un bambino ne abbia ingerita una, consultare immediatamente un medico.

### Precauzioni

- L'installazione non corretta potrebbe causare perdite, corrosione ed esplosione delle batterie.
- Per la sostituzione, utilizzare soltanto batterie di tipo uguale o equivalente.
- Non mischiare batterie vecchie e nuove.
- Non mischiare tipi diversi di batterie (come batterie alcaline e al manganese).
- Non usare batterie ricaricabili (Ni-Cd, ecc.).
- Non bruciare o rompere le batterie.
- Non esporre le batterie a calore eccessivo, ad esempio luce del sole, fiamme libere o simili.
- Smaltire correttamente le batterie.
- Rimuovere la batteria dall'unità quando non la si utilizza per periodi prolungati per prevenire perdite, corrosioni ed esplosioni.

## TV LED

### Dichiarazione di conformità UE (DoC)

Con il presente documento, Panasonic Entertainment & Communication Co., Ltd. dichiara che questo televisore è conforme ai requisiti fondamentali e ad altre disposizioni rilevanti della direttiva 2014/53/UE.

Se si desidera ottenere una copia della dichiarazione di conformità originale di questo televisore, visitare il seguente sito Web:

<https://www.ptc.panasonic.eu/compliance-documents>

Rappresentante autorizzato nell'UE:

Panasonic Marketing Europe GmbH  
Panasonic Testing Centre  
Winsbergring 15, 22525 Amburgo, Germania

Produttore:

Panasonic Entertainment & Communication Co., Ltd.  
1-10-12 Yagumo-higashi-machi, Città di Moriguchi,  
Osaka 570-0021, Giappone  
Montato nella Repubblica di Polonia



La banda 5,15 – 5,35 GHz della LAN wireless è limitata al funzionamento in interni solo nei seguenti paesi.

Austria, Belgio, Bulgaria, Repubblica Ceca, Danimarca, Estonia, Francia, Germania, Islanda, Italia, Grecia, Spagna, Cipro, Lettonia, Liechtenstein, Lituania, Lussemburgo, Ungheria, Malta, Paesi Bassi, Norvegia, Polonia, Portogallo, Romania, Slovenia, Slovacchia, Turchia, Finlandia, Svezia, Svizzera, Croazia

### Potenza di uscita trasmessa nelle bande di frequenza

Tipo di wireless	Banda di frequenza	Potenza di uscita (EIRP)
LAN wireless	2412-2472 MHz	< 20 dBm
	5150-5250 MHz	< 23 dBm
	5250-5350 MHz	< 23 dBm
	5470-5725 MHz	< 23 dBm
Bluetooth®	2402-2480 MHz	< 10 dBm



# Accessori

## Accessori standard

Telecomando ➔ (pág. 16)

- N2QBYA000051

Piedistallo ➔ (pág. 9)

Cavo di alimentazione ➔ (pág. 12)

Batterie (2) ➔ (pág. 17)

- AAA

Istruzioni per l'uso

Garanzia pan-europea

- Gli accessori potrebbero non essere posizionati tutti insieme. Prestare attenzione a non gettarli via accidentalmente.

# Installazione del televisore

Ⓐ Piedistallo (L)

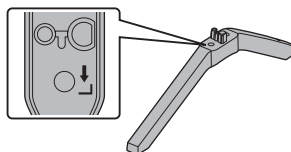

Ⓑ Piedistallo (R)

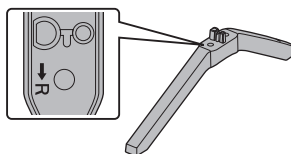

Ⓒ Vite di montaggio (4)

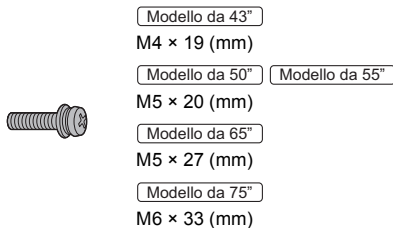

## Operazioni preliminari

Estrarre il piedistallo e il televisore dall'imballaggio e collocare il televisore su un piano con lo schermo rivolto verso il basso su un panno morbido e pulito (coperta, ecc.).

- Utilizzare un tavolo piano e stabile più grande del televisore.
- Non afferrare il pannello dalla parte dello schermo.
- Accertarsi di non graffiare o rompere il televisore.

## Montaggio del piedistallo

- Inserire il piedistallo fissandolo saldamente, altrimenti potrebbe staccarsi quando si installa l'apparecchio TV.
- Accertarsi che tutte le viti siano saldamente serrate.
- Non assemblare il piedistallo in modi diversi da quelli specificati di seguito.

1

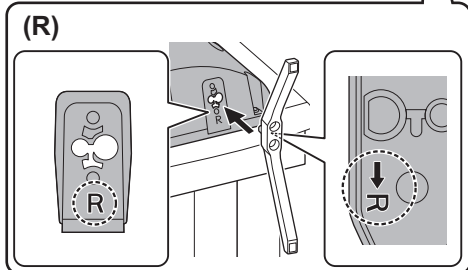
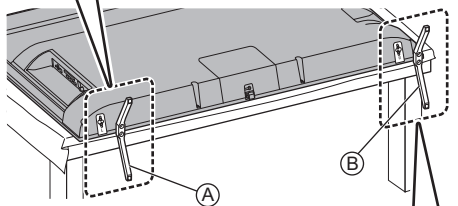
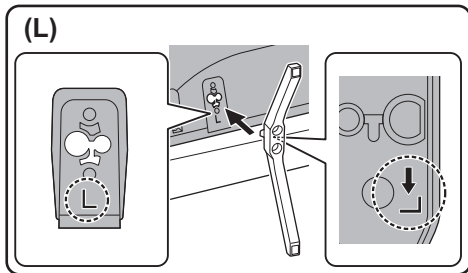

2

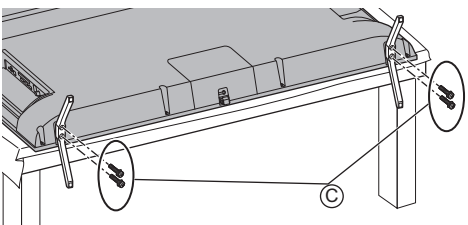

### Rimozione del piedistallo

Quando si utilizza la staffa di montaggio a parete o si reimpalla il televisore, assicurarsi di rimuovere il piedistallo completando le procedure seguenti.

- 1 Collocare il televisore su un piano con lo schermo rivolto verso il basso su un panno morbido e pulito.
- 2 Rimuovere le viti di montaggio © dal piedistallo.
- 3 Estrarre il piedistallo dal televisore.

## Installazione della staffa di montaggio a parete

Contattare il rivenditore Panasonic locale per acquistare la staffa di montaggio a parete raccomandata.

- Fori per l'installazione della staffa di montaggio a parete

Parte posteriore del televisore

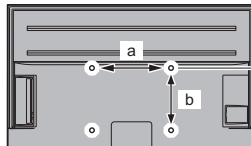

Modello da 43"

Modello da 50"

a: 200 mm

b: 200 mm

Modello da 55"

Modello da 65"

Modello da 75"

a: 400 mm

b: 300 mm

(Vista laterale)

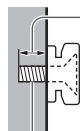

Profondità della vite

Modello da 43"

minimo: 9 mm

massimo: 11 mm

Modello da 50"

minimo: 9 mm

massimo: 17 mm

Modello da 55"

Modello da 65"

minimo: 12 mm

massimo: 36 mm

Modello da 75"

minimo: 13 mm

massimo: 31 mm

Diametro della vite

M6

Vite per il fissaggio del televisore sulla staffa di montaggio a parete (non in dotazione con il televisore)

## Avvertenza

- L'utilizzo di staffe di montaggio a parete diverse o l'installazione di una staffa di montaggio a parete per conto proprio comporta il rischio di lesioni personali e di danneggiamento del prodotto. Per mantenere le prestazioni e la sicurezza dell'apparecchio, richiedere al rivenditore o all'installatore di fissare le staffe al muro. Qualsiasi danno causato da un'installazione eseguita in assenza di un installatore qualificato invaliderà la garanzia.
- Leggere attentamente le istruzioni in dotazione con gli accessori opzionali e accertarsi di seguire tutte le procedure necessarie per evitare la caduta del televisore.
- Maneggiare con cura il televisore durante l'installazione, in modo che non subisca colpi o venga sottoposto a forze che potrebbero danneggiarlo.
- Fare attenzione quando si fissano le staffe alla parete. Prima di attaccare le staffe, accertarsi sempre che non siano presenti cavi elettrici o tubi nella parete.
- Se si decide di non utilizzare più il televisore, smontarlo dal supporto di sospensione per evitare il rischio di cadute e conseguenti lesioni.

# Collegamenti

- I dispositivi esterni e i cavi mostrati non sono forniti con questo televisore.
- Accertarsi che il televisore sia scollegato dalla presa di corrente prima di collegare o di scollegare qualsiasi cavo.
- Verificare che il tipo di terminale e le spine del cavo siano corretti per il collegamento.
- Usare un cavo conforme a HDMI completamente cablato.
- Tenere il televisore lontano dalle apparecchiature elettriche (apparecchiature video, ecc.) o apparecchiature con un sensore a infrarossi; in caso contrario, potrebbero verificarsi distorsioni di immagini/audio o interferenze nel funzionamento dell'altra apparecchiatura.
- Leggere anche il manuale del componente che viene collegato.

## Terminali

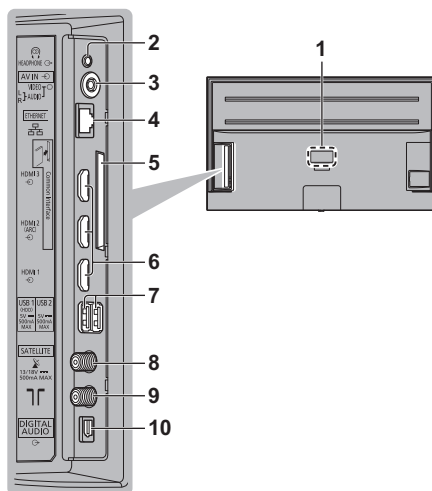

- 1** Targhetta del nome del modello
- 2** Presa cuffia  
(presa mini stereo da 3,5 mm)
- 3** AV IN
- 4** Terminale ETHERNET
  - Usare il cavo LAN (STP) schermato a doppino ritorto.
- 5** Alloggiamento CI
- 6** HDMI 1 - 3
- 7** Porta USB 1 - 2  
=== Questo simbolo indica il funzionamento CC.
- 8** Terminale satellitare
- 9** Terminale terrestre / cavo
- 10** DIGITAL AUDIO

## Collegamenti di base

### Dispositivi AV

(Registratore DVD / Registratore Blu-ray, Decoder, ecc.)

- Per informazioni, vedere [eHelp] (Ricerca per criterio > Visione > Base > Collegamenti di base).

### Antenna

(Per vedere trasmissioni via cavo / digitali / analogiche) TV

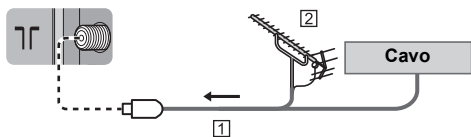

1 Cavo RF

2 Antenna terrestre

### Cavo di alimentazione

CA 220-240 V  
50 / 60 Hz

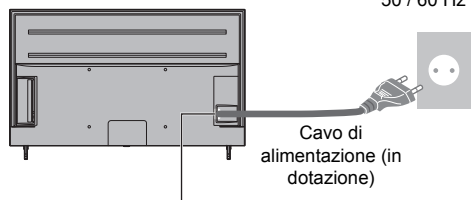

#### Inserire completamente la spina in posizione.

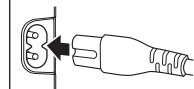

- Staccare sempre la spina del cavo di alimentazione prima di scollegarlo dalla presa di corrente.

### Parabola satellitare

- Per installare correttamente la parabola satellitare, rivolgersi al rivenditore locale. Per informazioni dettagliate, rivolgersi anche alle emittenti delle trasmissioni satellitari.
- Per informazioni, vedere [eHelp] (Ricerca per criterio > Visione > Base > Collegamenti di base).

### Rete

Per utilizzare i servizi Internet, è necessario un ambiente di rete a banda larga.

- Se non si dispone di servizi di rete a banda larga, rivolgersi al rivenditore per assistenza.
- Preparare l'ambiente Internet per la connessione cablata o wireless.
- Il setup della connessione di rete si avvierà al primo utilizzo del televisore. ➔ (pág. 18)
- Per informazioni, vedere [eHelp] (Ricerca per criterio > Rete > Connessioni di rete).

## Collegamenti di dispositivi compatibili 4K / HDR

TV

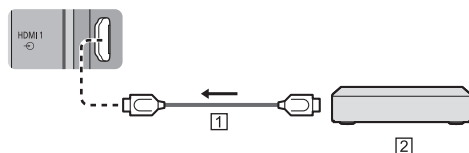

1 Cavo HDMI

2 Dispositivo compatibile 4K / HDR

- Riproduce l'immagine con maggiore precisione con la gamma di colori espansa quando si collega all'apparecchiatura compatibile 4K. [Modalità2] è una modalità che supporta segnali con una definizione migliore rispetto a [Modalità1]. Impostare su [Modalità1] se l'immagine o il suono nell'ingresso HDMI non è riprodotto correttamente.
- Collegare l'apparecchiatura compatibile con 4K a un terminale HDMI utilizzando un cavo compatibile con 4K: sarà così possibile visionare il contenuto in formato 4K.
- La funzione HDR non aumenta il picco di luminosità effettivo dello schermo del televisore.

## ■ [Impostazione auto HDMI] (menu [Impostazioni])

Riproduce l'immagine con maggiore precisione con la gamma di colori espansa quando si collega all'apparecchiatura compatibile 4K. Selezionare la modalità a seconda dell'apparecchiatura.

[Modalità1]:

Per una migliore compatibilità. Impostare su [Modalità1] se l'immagine o il suono nell'ingresso HDMI non è riprodotto correttamente.

[Modalità2]:

Per l'apparecchiatura compatibile con 4K che ha la funzione di riprodurre l'immagine con precisione con la gamma di colori espansa

### ● Per cambiare la modalità

1. Selezionare la modalità di ingresso HDMI relativa all'apparecchiatura.
2. Visualizzare il menu e selezionare [Impostazione auto HDMI] (Impostazioni > Preferenze del dispositivo > Input).

### ● Per informazioni sul formato valido, vedere [eHelp] (Ricerca per criterio > Visione > Risoluzione 4K > Impostazione auto HDMI).

## Altre connessioni

### ■ Lettore DVD / Videocamera / Console di gioco

(apparecchiatura VIDEO)

TV

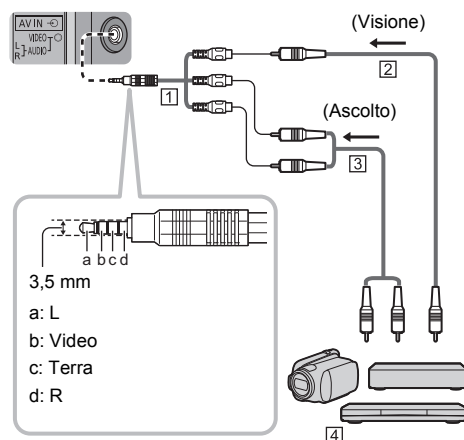

1 Adattatore AV (schermato / non in dotazione)

2 Cavo video composito (schermato)

- Utilizzare il cavo composito schermato.

3 Cavo audio (schermato)

- Utilizzare i cavi audio schermati

4 Lettore DVD / Videocamera / Console di gioco

### ■ Amplificatore (per l'ascolto con diffusori esterni)

- Per fruire del suono multicanale dall'apparecchiatura esterna (ad esempio Dolby Digital 5.1ch), collegare l'apparecchiatura all'amplificatore. Per informazioni sui collegamenti, leggere i manuali di istruzioni del componente e dell'amplificatore.
- Per informazioni, vedere [eHelp] (Ricerca per criterio > Visione > Componente esterno > Collegamento esterno).

### ■ Cuffie

- Per usare le cuffie, impostare [Uscita audio] nel menu Audio su [Cuffie].
- Per informazioni, vedere [eHelp] (Ricerca per criterio > Visione > Componente esterno > Collegamento esterno).

## ■ Hard disk USB (per registrazione)

- Usare la porta USB 1 per la connessione dell'hard disk USB.
- Per informazioni, vedere [eHelp] (Ricerca per criterio > Registrazione).

## ■ HDMI CEC

- Usare HDMI 1 - 3 per la connessione HDMI CEC.
- Per informazioni, vedere [eHelp] (Ricerca per criterio > Funzioni > HDMI CEC).

## ■ Common Interface

- Prima di inserire o rimuovere il modulo CI, spegnere il televisore mediante l'interruttore di accensione / spegnimento principale.
- Se la smart card e il modulo CI vengono fornite insieme, inserire prima il modulo CI e successivamente la smart card nel modulo CI.
- Inserire o rimuovere il modulo CI completamente nella direzione corretta illustrata.
- Normalmente appaiono i canali criptati. (i canali visibili e le relative funzioni dipendono dal modulo CI).  
Se i canali criptati non appaiono  
➔ [Common Interface] (Impostazioni > canali > Opzioni avanzate > Common Interface)
- Sul mercato potrebbero essere disponibili moduli CI con versioni del firmware obsolete, che non sono totalmente interoperabili con questo televisore CI+ v1.4. In questo caso, rivolgersi al fornitore dei contenuti.
- Per i dettagli, consultare [eHelp] (Ricerca per criterio > Funzioni > Common Interface), leggere il manuale di istruzioni del modulo CI o contattare il fornitore dei contenuti.
- Assicurarsi di rimuovere la scheda del modulo CI, ecc. prima di procedere alla riparazione, al trasferimento o allo smaltimento.

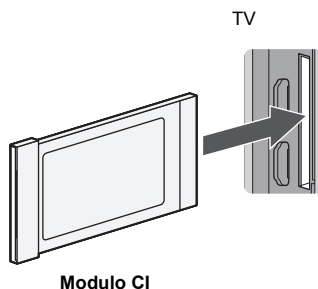

## Connessione di dispositivi Bluetooth®

### Registrazione di dispositivi Bluetooth®

Questo televisore supporta le comunicazioni Bluetooth®. I dispositivi Bluetooth® che sono stati registrati (abbinati) con questo televisore possono connettersi (comunicare con) questo televisore.

- Quando si registra (si abbinano) un dispositivo Bluetooth® con questo televisore, spostare il dispositivo a non più di 50 cm dal televisore.
- Non è possibile registrare (abbinare) dispositivi Bluetooth® che non sono compatibili con questo televisore.
- Se un dispositivo Bluetooth® che è stato registrato (abbinato) con questo televisore viene poi registrato e utilizzato su un altro dispositivo, potrebbe essere reso non disponibile per l'uso con questo televisore. Registrare nuovamente il dispositivo su questo televisore se ciò si verifica.
- Su questo televisore è possibile registrare dispositivi audio Bluetooth® che supportano A2DP. A causa delle caratteristiche della tecnologia wireless, ci sarà del ritardo tra la riproduzione di video e audio.
- Può essere utilizzato simultaneamente al massimo 1 dispositivo audio che supporta A2DP.
- Per informazioni, vedere [eHelp] (Ricerca per criterio > Funzioni > Dispositivi Bluetooth®).

### Registrazione del telecomando (in dotazione)

Per le connessioni tra il televisore e il telecomando possono essere utilizzate sia la tecnologia wireless Bluetooth® che la funzione di comunicazione a infrarossi. Poiché i controlli vocali (pág. 17) utilizzano la tecnologia wireless Bluetooth® il telecomando deve essere registrato (abbinato) con il televisore.

- Registrare (abbinare) il telecomando durante Setup Iniziale (pág. 18).
- Se il telecomando non è registrato quando si iniziano a usare i controlli vocali, premere il tasto Google Assistant (controllo vocale) per visualizzare la schermata di registrazione, quindi seguire le istruzioni visualizzate sullo schermo per effettuare la registrazione. Se la schermata di registrazione non appare  
➔ **“Se la registrazione non va a buon fine”** (pág. 15)
- Quando si effettua la registrazione, rivolgere il telecomando verso il ricevitore del segnale del telecomando sul televisore, entro un raggio di circa 50 cm.
- La registrazione potrebbe non essere completata correttamente se le batterie del telecomando si stanno scaricando.



## ■ Se la registrazione non va a buon fine

Se la registrazione (abbinamento) non viene completata correttamente, provare nuovamente la registrazione.

### 1 Visualizzare il menu e selezionare [Impostazioni]



### 2 Selezionare [Controllo remoto]

### 3 Selezionare [Avvio accoppiamento]

- Viene visualizzata la schermata di registrazione, quindi seguire le istruzioni sullo schermo per registrarsi.

## ■ Quando il telecomando non risponde

### 1 Tenere premuti i tasti mostrati sotto contemporaneamente per circa 3 secondi



### 2 Puntare il telecomando verso il ricevitore del segnale del telecomando e seguire la seguente procedura per deregistrare (disabbinare) il telecomando

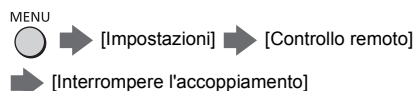

### 3 Registrare (abbinare) nuovamente il telecomando

➔ **“Se la registrazione non va a buon fine”**  
(pág. 15)

- Per informazioni, vedere [eHelp] (Ricerca per criterio > Impostazioni > Controllo remoto).

#### Nota

- Se il telecomando non è registrato (abbinato) con il televisore, essi comunicano via infrarossi. Rivolgere il telecomando verso il ricevitore del segnale del telecomando per il funzionamento quando si usa la comunicazione a infrarossi. Si segnala che i controlli vocali non saranno disponibili.
- Se il telecomando è registrato (abbinato) con il televisore, essi comunicano via Bluetooth®. Quando si usa la comunicazione Bluetooth® non è necessario che il telecomando sia rivolto verso il ricevitore del segnale del telecomando.

Notare, comunque, che quando il LED è rosso (standby) e quindi indica che il televisore è spento, sarà necessario puntare il telecomando in direzione del ricevitore del segnale del telecomando del televisore per poter accendere il televisore.

# Identificazione dei comandi

## Telecomando

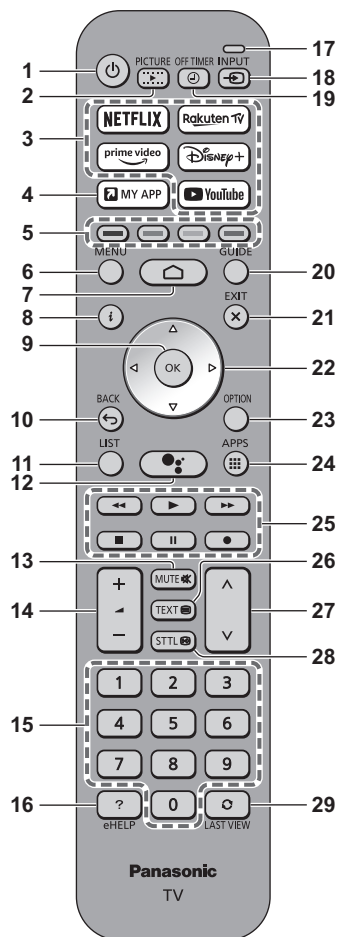

**1** [Power]: Accende o spegne il televisore (o imposta la modalità stand-by)

### 2 IMMAGINE

- Modifica la modalità di visualizzazione.

### 3 Netflix, Prime Video, Rakuten TV, Disney+, YouTube

- Usati per accedere direttamente a ciascun servizio.

### 4 LA MIA APP

- Visualizza [my Home Screen].
- Assegna un'applicazione preferita. Dopo l'impostazione, avviare l'applicazione facilmente premendo questo pulsante.
- Per informazioni, vedere [eHelp] (Ricerca per criterio > Home > App).

### 5 Tasti colorati

#### (rosso-verde-giallo-blu)

- Utili per selezionare, scorrere e utilizzare varie funzioni.

### 6 [Menu di impostazione rapida]

- Premere per accedere a Impostazioni, Immagine, Modalità di visualizzazione e Audio, ecc.

### 7 CASA

- Visualizza [Home].
- Per informazioni, vedere [eHelp] (Ricerca per criterio > Home > Home).

### 8 Informazioni

- Visualizza informazioni su canali, programmi e contenuti online (Netflix, ecc.).

### 9 OK

- Per confermare le selezioni e le scelte.
- Premere dopo aver selezionato le posizioni dei canali per cambiare velocemente canale.

### 10 INDIETRO

- Per tornare al menu / pagina precedente.

### 11 ELENCO

- Visualizza l'elenco canali.

### 12 Google Assistant

- Utilizzato per la funzione di controllo vocale. (Tasto controllo vocale)

### 13 Silenziamento audio On / Off

### 14 Volume Su / Giù

### 15 Tasti numerici

- Per cambiare i canali e le pagine Televideo.

### 16 [eHelp]

- Visualizza [eHelp] (Istruzioni per l'uso integrate).

### 17 Microfono

- Si aziona con il microfono di controllo vocale.

### 18 Selezione della modalità di ingresso

- Seleziona la TV o la modalità di ingresso AV dall'elenco di selezione ingressi.



## 19 Timer spegnimento

- Imposta il tempo dopo il quale il televisore automaticamente si spegne.

## 20 Guida TV

- Per visualizzare la Guida elettronica dei programmi.

## 21 PER USCIRE

- Torna alla schermata di visualizzazione normale.

## 22 Tasti dei cursori

- Per effettuare le selezioni e le regolazioni.

## 23 Menu opzioni

- Per visualizzare le impostazioni opzionali.

## 24 APP

- Visualizza [Apps] (elenco delle applicazioni).

## 25 Controllo dei contenuti, componente collegato, ecc.

## 26 Pulsante Televideo

## 27 Canale Su / Giù

## 28 Sottotitoli

- Visualizza la schermata impostazioni Sottotitoli.

## 29 Ultima visualizzazione

- Passa al canale visualizzato in precedenza.

## ■ Installazione / rimozione delle batterie

- Fare attenzione alla polarità corretta (+ o -).

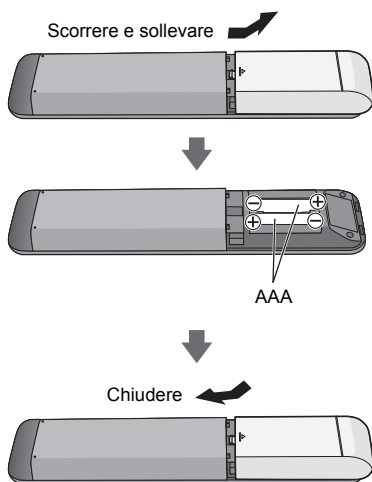

## Controlli vocali

Il televisore riconosce il parlato quando si parla nel microfono del controllo vocale, permettendo di eseguire operazioni come cambiare i canali TV, regolare il volume, cercare i programmi e fare ricerche su Internet.

- Se il telecomando non è registrato (abbinato) con il televisore, registrare (abbinare) il telecomando. ➔ (pág. 14)
- Le funzioni Google Assistant al momento potrebbero essere considerate per un futuro rilascio nella vostra regione. Verranno rese disponibili quando saranno pronte per il rilascio.
- Le funzioni Google Assistant potrebbero non essere disponibili in determinati paesi o regioni o per determinate emittenti.
- Il televisore deve essere collegato a Internet per poter effettuare ricerche, ecc. ➔ (pág. 12)
- La copertura effettiva dei controlli vocali dipende dall'ambiente di visualizzazione.
- Il funzionamento potrebbe non essere corretto a seconda del tipo di voce della persona e del modo in cui parla, così come a seconda dell'ambiente e delle condizioni circostanti.
- Quando altri dispositivi Bluetooth® sono collegati contemporaneamente, i controlli vocali potrebbero non funzionare correttamente a seconda dei dispositivi collegati.

### Controllo con la voce

- 1 Premere il tasto Google Assistant (controllo vocale)



- 2 Parlare nel microfono del controllo vocale

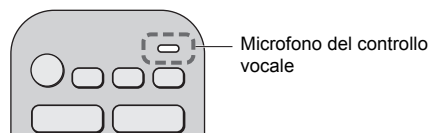

- Premere il tasto BACK per terminare il controllo vocale.
- Per informazioni sulle impostazioni e operazioni per i controlli vocali, vedere [eHelp] (Ricerca per criterio > Funzioni > Controllo vocale).

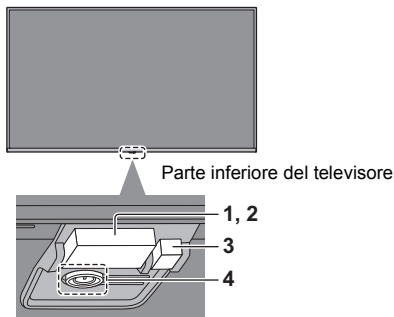

Parte inferiore del televisore

**1 Sensore ambientale**

- Rileva la luminosità per regolare la qualità delle immagini quando [Sensore ambientale] nel menu Immagine è impostato su [On].

**2 Ricevitore del segnale del telecomando (per la comunicazione a infrarossi)**

- Non posizionare oggetti tra il telecomando e il sensore del telecomando del televisore.

**3 LED di accensione**

**Rosso:** Standby

**Verde:** Attivato

- A seconda della luminosità dell'ambiente, regola automaticamente la luminosità del LED, in modo da migliorare la qualità di visualizzazione.

**Arancione:** Standby con alcune funzioni (registrazione, ecc.) attive

- Il LED lampeggia quando il televisore riceve un segnale a infrarossi dal telecomando.

**4 Interruttore di accensione / spegnimento dell'alimentazione di rete**

- Premere l'interruttore per accendere. Quando il televisore è acceso, tenere premuto l'interruttore per spegnere. Tenere premuto sino a che non si spegne.
- Quando il televisore è acceso, premere l'interruttore per visualizzare la guida alle operazioni.

Guida alle operazioni (esempio):



La selezione della voce passa tra Accensione, Volume, Canale, Ingresso\* e Riavvio ogni volta che si preme l'interruttore e tenendo premuto viene abilitato l'utilizzo della voce. Seguire i messaggi visualizzati sullo schermo.

- \* Premere l'interruttore per selezionare l'ingresso quando appare l'elenco di selezione degli ingressi. Attendere senza effettuare nessuna operazione per terminare la selezione.
- Per spegnere completamente l'apparecchio, è necessario estrarre la spina dalla presa di corrente.
- [Power]: Standby / Acceso (Parte inferiore del televisore)

# Setup iniziale

La prima volta che viene acceso, il televisore esegue automaticamente la ricerca dei canali disponibili e mostra le opzioni di impostazione.

- L'esecuzione di questi passaggi non è necessaria se la sintonizzazione è stata eseguita dal rivenditore.
- Completare i collegamenti (pág. 11 - 14) e le impostazioni (se necessario) dell'apparecchiatura collegata prima di avviare il Setup Iniziale. Per informazioni sulle impostazioni dell'apparecchiatura collegata, leggere il relativo manuale.

## 1 Collegare il televisore alla presa di corrente e accenderlo



- L'operazione richiede alcuni secondi.

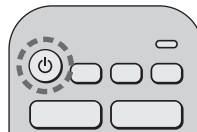

## 2 Selezionare le seguenti opzioni

Impostare ciascuna opzione seguendo le istruzioni visualizzate sullo schermo.

Esempio:



### ■ Modalità di utilizzo del telecomando



Spostare il cursore



Accedere all'opzione / memorizzare l'impostazione

BACK



Tornare all'opzione precedente (se disponibile)

### Selezionare la lingua

#### Registrare (abbinare) il telecomando Bluetooth®

- Puntare il telecomando verso il ricevitore del segnale del telecomando del televisore, quindi tenere premuto simultaneamente il tasto di riduzione del volume e il tasto Google Assistant (controllo vocale) per 3 secondi.



## Impostare la propria rete Wi-Fi e il proprio account Google

- Se si sta usando un telefono Android per il setup, selezionare [Continua]. È possibile trasferire facilmente la rete Wi-Fi del proprio telefono Android e il proprio account Google al proprio televisore.
- Se non si usa un telefono Android per il setup, selezionare [Praleisti], quindi completare le impostazioni sulla schermata di setup che appare successivamente.

### Selezionare il paese

### Immettere il numero del PIN per i parental control

### Selezionare la propria modalità di sintonizzazione

- Quando è stato selezionato [Satellite], seguire le istruzioni visualizzate sullo schermo, per impostare il tipo di satellite e altri dettagli.

### Eseguire una scansione dei canali

### Selezionare [Casa]

Selezionare [Casa] per l'uso in ambiente domestico.

- [Negozio] è per la visualizzazione in negozio.
- Per modificare l'ambiente di utilizzo in un secondo momento, sarà necessario inizializzare tutte le impostazioni accedendo a [Reimposta].

**Setup Iniziale ora è completato e il televisore è pronto per l'utilizzo.**

Se la sintonia non riesce, verificare il cavo del satellite, il cavo RF e la connessione della rete, quindi seguire le istruzioni visualizzate sullo schermo.

#### Nota

- Il televisore entra in modalità Standby quando non vengono eseguite operazioni per 4 ore se [Disattivare timer] nel menu Accensione è impostato su [240 minuti] (impostazione di fabbrica).
- Il televisore entra in modalità Standby quando non viene ricevuto alcun segnale e non viene eseguita nessuna operazione per 10 minuti se [Standby No Segnale] nel menu Accensione è impostato su [10 minuti] (impostazione di fabbrica).
- Per sintonizzare nuovamente tutti i canali  
➔ **[Scansione canali] (Impostazioni > canali > Canali)**
- Per modificare la modalità segnale TV in seguito  
➔ **[Modalità di installazione del canale] (Impostazioni > canali)**
- Per inizializzare tutte le impostazioni  
➔ **[Reimposta] (Impostazioni > Preferenze del dispositivo > Informazioni)**

# Visione dei programmi TV

## 1 Accendere il televisore

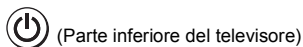

o

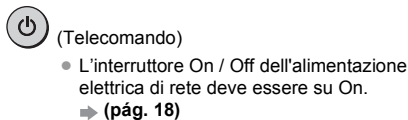

## 2 Selezionare TV



## 3 Selezionare un canale



o

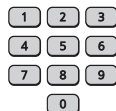

- Per selezionare un numero di canale composto da 2 o più cifre, ad esempio 399



# Come utilizzare eHelp

[eHelp] contiene le istruzioni per l'uso integrate nel televisore e fornisce una spiegazione più dettagliata per capire meglio ciascuna funzione.

- [eHelp] tratta tutti i modelli. Alcune funzioni descritte in [eHelp] potrebbero quindi non essere disponibili su determinati modelli. Consultare questo manuale, i menu del televisore, ecc. per verificare le funzionalità effettive del proprio modello.

## 1 Visualizzare [eHelp].



o



[eHelp]

## 2 Selezionare il menu

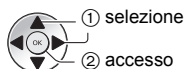
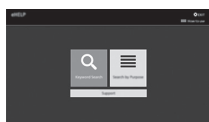

- Per accedere a [Come utilizzare]

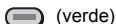

## 3 Selezionare la voce

Esempio:

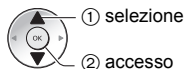

- Per tornare alla schermata precedente / al campo precedente

BACK



# Domande e risposte

Prima di richiedere una riparazione o assistenza, seguire queste semplici istruzioni per risolvere il problema.

- Per informazioni, vedere [eHelp] (Supporto > Domande e risposte).

### Il televisore non si accende

- Accertarsi che il cavo di alimentazione sia collegato al televisore e alla presa di corrente.
- Se il LED è spento, premere l'interruttore On / Off di accensione / spegnimento dell'alimentazione di rete per accendere il televisore. ➔ (pág. 18)

### Il televisore passa alla "modalità Standby"

- Viene attivata la funzione di standby automatico di corrente.

### Il telecomando non funziona o funziona a intermittenza

- Le batterie sono installate correttamente? ➔ (pág. 17)
- Il televisore è acceso?
- Le batterie potrebbero essere scariche. Sostituirle con batterie nuove.
- Il funzionamento del telecomando non è possibile a causa dell'avvio del sistema quando il LED lampeggia in arancione. È possibile usare il telecomando dopo che il LED rimane acceso in rosso.
- Puntare direttamente il telecomando verso il ricevitore dei segnali del telecomando del televisore (entro una distanza di circa 7 m e a un'angolazione di circa 30 gradi dal ricevitore dei segnali).\*
- Posizionare il televisore lontano dalla luce diretta del sole o in modo tale che altre sorgenti di luce intensa non colpiscano il ricevitore dei segnali del telecomando del televisore.\*
- Se si sta cercando di usare i controlli vocali, il telecomando è registrato (abbinato) con la TV? ➔ (pág. 14)
- **Se le soluzioni precedenti non risolvono il problema, deregistrare (disabbinare) il telecomando, quindi registrarlo (abbinarlo) nuovamente.** ➔ "Quando il telecomando non risponde" (pág. 15)

\* Quando si usa la comunicazione a infrarossi

### Non vengono visualizzate immagini

- Verificare che il televisore sia acceso.
- Accertarsi che il cavo di alimentazione sia collegato al televisore e alla presa di corrente.
- Accertarsi che sia stata selezionata la modalità di ingresso corretta.
- Verificare la modalità di ingresso nell'elenco di selezione degli ingressi in modo che corrisponda al segnale emesso dall'apparecchiatura esterna.
- [Retro illuminazione], [Luminosità], [Contrasto] o [Colore] nel menu Immagine sono impostati al minimo?
- Accertarsi che tutti i cavi e i collegamenti siano correttamente inseriti.

### Viene visualizzata un'immagine insolita

- Questo televisore ha un test automatico incorporato. Consente la diagnosi dei problemi di immagine o audio.
  - ➔ [TV auto test.] (Impostazioni > Preferenze del dispositivo > Informazioni)
- Spegnerne il televisore con l'interruttore principale di accensione / spegnimento e riaccenderlo.
- Se il problema persiste, inizializzare tutte le impostazioni.
  - ➔ [Reimposta] (Impostazioni > Preferenze del dispositivo > Informazioni)

### L'immagine o il suono dal componente esterno è insolito quando il componente è collegato tramite HDMI

- Impostare [Impostazione auto HDMI] (Impostazioni > Preferenze del dispositivo > Input) su [Modalità1]. ➔ (pág. 13)

### L'apparecchiatura HDMI collegata non riproduce alcun suono

- Impostare il formato di uscita audio dell'apparecchiatura HDMI collegata a PCM.

### La funzione di controllo vocale non funziona

- Se il telecomando non è registrato (abbinato) con il televisore, registrare (abbinare) il telecomando.
  - ➔ (pág. 14)
- Controllare le connessioni e le impostazioni di rete.

### Alcune parti del televisore si surriscaldano

- Alcune parti del televisore possono surriscaldarsi. Questi aumenti di temperatura non causano alcun problema in termini di prestazioni o qualità.

### Quando viene spinto con un dito, il pannello dello schermo si sposta leggermente ed emette un suono

- Il pannello è stato realizzato in modo da presentare un piccolo spazio intorno che evita danni al pannello stesso. Ciò non è sintomo di un malfunzionamento.

### Come richiedere informazioni

- Si prega di contattare il rivenditore locale Panasonic per richiedere assistenza.  
Nel caso in cui richiediate informazioni da un luogo diverso da quello in cui si trova il televisore, non saremo in grado di fornire risposte in merito al contenuto che richiede una conferma visiva per potere eseguire la connessione, ecc. del televisore.

# Manutenzione

## Staccare innanzitutto la spina del cavo di alimentazione dalla presa di corrente.

### Pannello dello schermo, mobile, piedistallo

#### Manutenzione ordinaria:

Per rimuovere lo sporco o le impronte digitali, pulire delicatamente la superficie del pannello dello schermo, del mobile o del piedistallo con un panno morbido.

#### Per lo sporco più ostinato:

- (1) Rimuovere innanzitutto la polvere dalla superficie.
- (2) Inumidire un panno morbido con acqua pulita o con un detergente neutro diluito (1 parte di detergente per 100 parti d'acqua).
- (3) Strizzare bene il panno. (prestare attenzione onde evitare infiltrazioni di liquidi all'interno del televisore, poiché possono causare guasti).
- (4) Strofina con il panno inumidito e rimuovere lo sporco ostinato.
- (5) Infine, asciugare completamente.

#### Precauzioni

- Non utilizzare panni ruvidi e non strofinare con eccessiva intensità. In caso contrario, si potrebbe graffiare la superficie.
- Evitare il contatto di insettifughi, solventi, diluenti o altre sostanze volatili con le superfici del prodotto. In caso contrario, la qualità delle superfici potrebbe deteriorarsi oppure la vernice potrebbe staccarsi.
- Sulla superficie del pannello dello schermo è stato impiegato un trattamento speciale, che potrebbe essere facilmente danneggiato. Prestare attenzione a non intaccare o graffiare la superficie con le unghie o con altri materiali duri.
- Non lasciare che il mobile e il piedistallo vengano a contatto con sostanze in gomma o PVC per periodi di tempo prolungati. La qualità della superficie potrebbe deteriorarsi.

### Spina del cavo di alimentazione

Pulire a intervalli regolari la spina del cavo di alimentazione con un panno asciutto. L'umidità e la polvere potrebbero causare un incendio o scosse elettriche.

# Dati tecnici

## ■ TV

### Modello n.

Modello da 43": TX-43LX800E, TX-43LX810E,  
TX-43LX820E

Modello da 50": TX-50LX800E, TX-50LX810E,  
TX-50LX820E

Modello da 55": TX-55LX800E, TX-55LX810E,  
TX-55LX820E

Modello da 65": TX-65LX800E, TX-65LX810E,  
TX-65LX820E

Modello da 75": TX-75LX800E, TX-75LX810E,  
TX-75LX820E

### Dimensioni (L × A × P)

#### Modello da 43"

965 mm × 617 mm × 219 mm (con piedistallo)  
965 mm × 566 mm × 83 mm (solo televisore)

#### Modello da 50"

1 120 mm × 720 mm × 269 mm (con piedistallo)  
1 120 mm × 652 mm × 83 mm (solo televisore)

#### Modello da 55"

1 234 mm × 787 mm × 269 mm (con piedistallo)  
1 234 mm × 719 mm × 83 mm (solo televisore)

#### Modello da 65"

1 453 mm × 912 mm × 318 mm (con piedistallo)  
1 453 mm × 841 mm × 83 mm (solo televisore)

#### Modello da 75"

1 673 mm × 1 036 mm × 365 mm (con piedistallo)  
1 673 mm × 964 mm × 83 mm (solo televisore)

### Peso

#### Modello da 43"

9,0 kg netto (con piedistallo)  
8,5 kg netto (solo televisore)

#### Modello da 50"

11,5 kg netto (con piedistallo)  
11,0 kg netto (solo televisore)

#### Modello da 55"

16,0 kg netto (con piedistallo)  
15,5 kg netto (solo televisore)

#### Modello da 65"

21,5 kg netto (con piedistallo)  
20,5 kg netto (solo televisore)

#### Modello da 75"

32,0 kg netto (con piedistallo)  
31,0 kg netto (solo televisore)

### Alimentazione elettrica

CA 220-240 V, 50 / 60 Hz

### Pannello

Display a cristalli liquidi con retroilluminazione a LED

### Audio

#### Uscita diffusore

20 W (10 W × 2)

#### Cuffie

presa mini stereo da 3,5 mm × 1

### Terminali di collegamento

#### Ingresso AV

##### VIDEO

1,0 V[p-p] (75 Ω)

##### AUDIO L - R

0,5 V[rms]

#### Ingresso HDMI 1 / 2 / 3

Connettori di TIPO A

##### HDMI 1 / 3:

4K, Tipo di contenuto, Deep Colour,  
x.v.Colour™

##### HDMI 2:

4K, Tipo di contenuto, ARC (Audio Return  
Channel), Deep Colour, x.v.Colour™

#### Alloggiamento scheda

Alloggiamento Common Interface (conforme a CI  
Plus) × 1

#### ETHERNET

RJ45, IEEE802.3 10BASE-T / 100BASE-TX

#### USB 1 / 2

USB 1 / 2:

CC = 5 V, Max. 500 mA [Hi-Speed USB (USB  
2.0)]

#### Uscita DIGITAL AUDIO

PCM / Dolby Audio, fibra ottica

## Sistemi di ricezione / Nome banda

---

### Satellite

DVB-S / S2  
Gamma frequenza IF ricevitore - da 950 MHz a 2150 MHz

---

### Digitale

DVB-T / T2, DVB-C  
Copertura dei canali: UHF / VHF / Cavo

---

### Analogico

PAL B / G, D / K, H, I  
SECAM B / G, D / K, L / L'  
Copertura dei canali: UHF / VHF / Cavo

---

PAL 525 / 60 (VCR)  
M.NTSC (VCR)  
NTSC (solo ingresso AV)

## Ingresso parabola satellitare

---

Femmina tipo F 75 Ω × 1

## Ingresso antenna

---

VHF / UHF

## Condizioni di funzionamento

---

### Temperatura

0 °C - 35 °C

### Umidità

20 % - 80 % di umidità relativa (senza condensa)

## LAN wireless incorporata

---

### Conformità agli standard e banda di frequenza

IEEE802.11a/n/ac: Banda 5 GHz  
IEEE802.11b/g/n: Banda 2,4 GHz

### Sicurezza

WPA3-SAE (AES)  
WPA2-PSK (TKIP/AES)  
WPA-PSK (TKIP/AES)  
WEP (64 bit/128 bit)

## Tecnologia wireless Bluetooth®\*

---

### Conformità agli standard e banda di frequenza

Bluetooth® 5.1: Banda 2,4 GHz

\* Non tutti i dispositivi compatibili con la tecnologia Bluetooth® sono disponibili su questo televisore. È possibile utilizzare fino a 5 dispositivi contemporaneamente.

### Nota

- Dati tecnici e design sono soggetti a modifiche senza preavviso. Il peso e le dimensioni indicati sono approssimativi.
- Per informazioni sul software open source, vedere [eHelp] (Ricerca per criterio > Leggere prima > Prima dell'uso > Licenza).
- Per ulteriori informazioni sul prodotto, visitare EPREL: <https://eprel.ec.europa.eu>.  
Il numero di registrazione EPREL è disponibile qui <https://eprel.panasonic.eu/product>.

## Smaltimento di vecchie apparecchiature e batterie usate

### Solo per Unione Europea e Nazioni con sistemi di raccolta e smaltimento



Questi simboli sui prodotti, sull'imballaggio e/o sulle documentazioni o manuali accompagnanti i prodotti indicano che i prodotti elettrici, elettronici e le batterie usate non devono essere smaltiti come rifiuti urbani ma deve essere effettuata una raccolta separata.



Per un trattamento adeguato, recupero e riciclaggio di vecchi prodotti e batterie usate vi invitiamo a consegnarli agli appositi punti di raccolta secondo la legislazione vigente nel vostro paese.

Con uno smaltimento corretto, contribuirete a salvare importanti risorse e ad evitare i potenziali effetti negativi sulla salute umana e sull'ambiente.

Per ulteriori informazioni su raccolta e riciclaggio, vi invitiamo a contattare il vostro comune.

Lo smaltimento non corretto di questi rifiuti potrebbe comportare sanzioni in accordo con la legislazione nazionale.



#### Note per il simbolo batterie (simbolo sotto):

Questo simbolo può essere usato in combinazione con un simbolo chimico. In questo caso è conforme ai requisiti indicati dalla Direttiva per il prodotto chimico in questione.

### Registrazione dell'utente

Il numero del modello e il numero di serie di questo prodotto sono riportati sul pannello posteriore. Scrivere questo numero di serie nello spazio sottostante e conservare questo libretto e la ricevuta di acquisto come prova attestante l'acquisto che potrebbe essere utile a identificarlo in caso di furto o perdita e ai fini della garanzia.

**Modello No.**

**Numero di serie**

Panasonic Entertainment & Communication Co., Ltd.  
Web Site: <http://www.panasonic.com>

Italiano  
72-LX800E-X32Z1C