

## Bedienungsanleitung LED TV

Modell-Nr.

**TX-43LX940E**  
**TX-49LX940E**  
**TX-55LX940E**  
**TX-65LX940E**

Deutsch

Español

Italiano

Français



(Darstellung: TX-65LX940E)



**Detailliertere Anleitung siehe [eHELP]  
(integrierte Bedienungsanleitung).**

- So verwenden Sie [eHELP] ➔ (S. 23)

Vielen Dank, dass Sie dieses Produkt von Panasonic erworben haben.

Bitte lesen Sie diese Bedienungsanleitung vor der Inbetriebnahme des Gerätes sorgfältig durch und bewahren Sie sie für ein späteres Nachschlagen auf.

Bitte das Kapitel „Sicherheitsmaßnahmen“ in diesem Handbuch aufmerksam lesen.

Die Bilder in dieser Anleitung dienen lediglich als Illustrationen.

Wenn eine Kontaktaufnahme mit Ihrem Panasonic-Fachhändler erforderlich wird, beziehen Sie sich dazu bitte auf die dem Gerät beiliegende Pan-Europäische Garantie.



TQB4GA0108

## Inhaltsverzeichnis

### Bitte unbedingt lesen

Wichtiger Hinweis .....	4
Sicherheitsmaßnahmen .....	5
Mitgeliefertes Zubehör .....	9
Aufstellung des Fernsehers .....	10
Wandhalterungsmontage .....	12
Anschlüsse .....	13
Anordnung der Bedienelemente .....	18
Erstmalige automatische Einrichtung .....	22
Betrachten von Fernsehprogrammen .....	23
Verwendung von eHELP .....	23
Häufig gestellte Fragen .....	24
Pflege und Instandhaltung .....	25
Technische Daten .....	26

 Dolby Atmos

 HDMI Advance™  
Covered by patents at [patentlist.accessadvance.com](http://patentlist.accessadvance.com)

 AMD  
FreeSync  
Premium

Die Begriffe HDMI, HDMI High-Definition Multimedia Interface sowie das HDMI-Logo sind Marken oder eingetragene Marken von HDMI Licensing Administrator, Inc.

---

Dolby, Dolby Vision, Dolby Vision IQ, Dolby Atmos, Dolby Audio und das Doppel-D-Symbol sind Marken von Dolby Laboratories Licensing Corporation.

In Lizenz von Dolby Laboratories gefertigt.

Vertrauliche unveröffentlichte Werke.

Copyright © 1992-2021 Dolby Laboratories.

Alle Rechte vorbehalten.

---

WPA3™, WPA2™, WPA™ sind Warenzeichen von Wi-Fi Alliance®.

---

Die Wortmarke Bluetooth® und die Logos sind eingetragene Warenzeichen der Bluetooth SIG, Inc., und jegliche Verwendung solcher Marken durch die Panasonic Corporation geschieht unter Lizenz.

---

Bei „DVB“ und beim „DVB“-Logo handelt es sich um Marken des DVB Project.

---

Bei x.v.Colour™ handelt es sich um einen Markennamen.

---

DiSEqC™ ist eine eingetragene Marke von EUTELSAT.

---

Google ist eine Marke von Google LLC.

---

YouTube und das YouTube-Logo sind Marken von Google LLC.

---

Amazon, Prime Video, Alexa und alle zugehörigen Logos sind Marken von Amazon.com, Inc. oder deren Tochtergesellschaften.

---

© Disney

---

Dieses Produkt entspricht der Technischen Spezifikation der UHD Alliance: UHDA spezifizierter Referenzmodus, Version 1.0. FILMMAKER MODE™ Logo ist ein Warenzeichen der UHD Alliance, Inc. in den Vereinigten Staaten und anderen Ländern.

---

© 2020 Advanced Micro Devices, Inc. Alle Rechte vorbehalten. AMD und FreeSync sowie deren Kombinationen sind Marken von Advanced Micro Devices, Inc.

---

- Informationen zu den Marken entnehmen siehe [eHELP] (Suche nach Zweck > Bitte zuerst lesen > Vor Verwendung > Lizenzinformationen).

Sofern nicht anders angegeben, wird in diesem Handbuch eine Abbildung des TX-65LX940E benutzt. Je nach Modell können die Abbildungen variieren.
---

# Wichtiger Hinweis

---

## Hinweis für die Funktionen DVB/ Datensendungen/IPTV

- Dieses Fernsehgerät ist so konzipiert, dass es die Standards (Stand Januar 2022) der digitalen terrestrischen Dienste DVB-T / T2 (MPEG2, MPEG4-AVC(H.264) und MPEG HEVC(H.265)), der digitalen Kabeldienste DVB-C (MPEG2, MPEG4-AVC(H.264) und MPEG HEVC(H.265)) und der digitalen Satellitendienste DVB-S (MPEG2, MPEG4-AVC(H.264) und MPEG HEVC(H.265)) erfüllt.  
Bitte konsultieren Sie Ihren Fachhändler hinsichtlich der Verfügbarkeit von DVB-T/T2- oder DVB-S-Diensten an Ihrem Wohnort.  
Bitte konsultieren Sie Ihren Kabel-TV-Anbieter hinsichtlich der Verfügbarkeit von DVB-C-Diensten für diesen Fernseher.
- Bei einem Signal, das nicht den Standards DVB-T/T2, DVB-C oder DVB-S entspricht, funktioniert dieser Fernseher möglicherweise nicht wie vorgesehen.
- Abhängig von Land, Region, Sender, Dienstanbieter, Satellit und Netzwerkumgebung stehen nicht alle Funktionen zur Verfügung.
- Nicht alle CI-Module funktionieren ordnungsgemäß mit diesem Fernseher. Informationen über verfügbare CI-Module erhalten Sie bei Ihrem Dienstanbieter.
- Dieser Fernseher funktioniert möglicherweise mit einem nicht vom Dienstanbieter genehmigten CI-Modul nicht ordnungsgemäß.
- Abhängig vom Dienstanbieter werden möglicherweise zusätzliche Gebühren fällig.
- Kompatibilität mit zukünftigen Funktionen oder Diensten kann nicht garantiert werden.

Internet-Apps und Sprachsteuerungsfunktionen werden von den jeweiligen Dienstanbietern bereitgestellt und können jederzeit geändert, unterbrochen oder eingestellt werden. Panasonic übernimmt keine Verantwortung und gibt keine Garantie auf die Verfügbarkeit oder den Fortbestand dieser Dienstleistungen.

Panasonic garantiert nicht den Betrieb und die Leistung von Peripheriegeräten anderer Fabrikate. Wir übernehmen keinerlei Haftung für Schäden, die durch den Betrieb und/oder die Leistung dieser Peripheriegeräte entstehen.

## Beschädigungen

- Mit Ausnahme von Fällen, in denen die Verantwortung durch örtliche Vorschriften anerkannt wird, übernimmt Panasonic keine Verantwortung für Fehlfunktionen, die durch unsachgemäßen Gebrauch des Produkts verursacht werden, sowie für andere Probleme oder Schäden, die durch den Gebrauch dieses Produkts entstehen.
- Panasonic übernimmt keine Verantwortung für den Verlust von Daten usw., der durch Katastrophen verursacht wurde.
- Peripheriegeräte, die vom Kunden separat vorbereitet wurden, fallen nicht unter die Garantie. Der Kunde trägt die Verantwortung für die auf solchen Geräten gespeicherten Daten und ihre Pflege. Panasonic übernimmt keine Verantwortung für den Missbrauch dieser Daten.

## Umgang mit Kundendaten

Bestimmte Kundeninformationen, wie z. B. die IP-Adresse der Netzwerkschnittstelle Ihres Geräts (dieses Fernsehers), werden erfasst, sobald Sie Ihren intelligenten Fernseher der Marke Panasonic (dieses Fernsehgerät) oder andere Geräte mit dem Internet verbinden (Ausgang aus unserer Datenschutzerklärung). Wir tun dies, um unsere Kunden und die Integrität unseres Service sowie die Rechte und das Eigentum von Panasonic zu schützen. Wenn Sie mehr über die Verarbeitung Ihrer Daten in diesem Zusammenhang erfahren möchten, lesen Sie bitte den vollständigen Text unserer Datenschutzerklärung unter [eHELP] (Suche nach Zweck > Netzwerk > Netzwerkeinstellungen > Nutzungsbedingungen).

Wenn Sie die Internetverbindungsfunktion dieses Fernsehers nutzen, können nach Zustimmung (in den Rechtsordnungen, in denen die Zustimmung des Kunden zur Erfassung personenbezogener Daten gemäß den geltenden Datenschutzgesetzen erforderlich ist) oder nach Überprüfung der Allgemeinen Geschäftsbedingungen / Datenschutzzichtlinien von Panasonic (im Folgenden als AGB usw. bezeichnet) Kundeninformationen über die Nutzung dieses Geräts gesammelt und gemäß den Allgemeinen Geschäftsbedingungen usw. verwendet werden.

Einzelheiten zu den Nutzungsbedingungen und zur Datenschutzzrichtlinie finden Sie unter [eHELP] (Suche nach Zweck > Netzwerk > Netzwerkeinstellungen > Nutzungsbedingungen).

Es können personalisierte Kundendaten durch den Fernsehsender oder dem Anwendungsanbieter gespeichert werden. Vor Transport, Reparatur oder Entsorgung dieses Fernsehers sollten alle aufgezeichneten Daten entsprechend der folgenden Anleitung gelöscht werden.

[eHELP] (Suche nach Zweck > Funktionen > Werkseinstellungen)

Über den Anwendungsanbieter ist es möglich, dass gesammelte Kundendaten von diesem Fernseher an Dritte oder andere Webseiten gelangen. Bitte bestätigen Sie im Voraus die allgemeinen Geschäftsbedingungen etc. Ihres Dienstanbieters.

- Panasonic trägt keine Verantwortung für das Sammeln von Kundendaten von diesem Fernseher und deren Bereitstellung an Dritte oder andere Webseiten.
- Bei Eingabe Ihrer Kreditkartendaten wie Nummer, Name, usw. ist eine besondere Aufmerksamkeit auf die Vertrauenswürdigkeit des Dienstanbieters zu richten.
- Zugangsdaten können auf dem Server des Dienstanbieters gespeichert sein. Vor Transport, Reparatur oder Entsorgung dieses Fernsehers sollte sichergestellt werden, dass alle kundenbezogenen Daten entsprechend den Geschäftsbedingungen des Dienstanbieters gelöscht worden sind.

Zur Aufnahme und Wiedergabe von Inhalten auf diesem und anderen Geräten ist möglicherweise die Erlaubnis des Inhabers des Urheberrechts oder anderer ähnlicher Rechte am jeweiligen Inhalt erforderlich. Da Panasonic nicht berechtigt ist, Ihnen diese Erlaubnis zu erteilen, wird Ihnen diese Erlaubnis nicht erteilt und Panasonic weist ausdrücklich das Recht, die Fähigkeit oder die Absicht von sich, eine solche Erlaubnis in Ihrem Namen einzuholen. Es liegt in Ihrer Verantwortung sicherzustellen, dass Ihre Verwendung dieses oder eines anderen Geräts unter Einhaltung der geltenden Urheberschutzvorschriften Ihres Landes erfolgt. Bezüglich weiterer Informationen zu den relevanten Gesetzen und Bestimmungen machen Sie sich bitte mit den entsprechenden Vorschriften vertraut oder wenden Sie sich an den Inhaber der Rechte an dem Inhalt, den Sie aufzeichnen oder wiedergeben möchten.

Dieses Produkt ist unter der AVC Patent-Portfolio-Lizenz für die persönliche Nutzung durch einen Verbraucher oder für andere Zwecke lizenziert, bei denen es keine Vergütung für (i) die Codierung von Videos gemäß dem AVC Standard ("AVC Video") und/oder (ii) die Decodierung von AVC Video erhält, das von einem Verbraucher, der eine persönliche Aktivität ausübt, codiert wurde und/oder von einem Videoanbieter bezogen wurde, der eine Lizenz für die Bereitstellung von AVC Video besitzt. Für eine Nutzung zu irgendwelchen anderen Zwecken wird keine Lizenz erteilt oder implizit gewährt.

Weitere Informationen hierzu sind von MPEG LA, L.L.C. erhältlich.

Siehe <http://www.mpegla.com>.



Diese Markierung zeigt an, dass das Produkt mit Wechselspannung arbeitet.



Dieses Zeichen bedeutet, dass der Fernseher mit seiner doppelten Isolierung als Klasse II Gerät eingestuft ist, d.h. dieses Produkt benötigt zum sicheren Betrieb keine zusätzliche Erdung.

Nur aufrecht transportieren.

# Sicherheitsmaßnahmen

Um die Gefahr von Stromschlag, Feuer, Schäden oder Verletzungen zu vermeiden, befolgen Sie bitte die nachstehenden Hinweise und Warnungen:

## ■ Netzstecker und Netzkabel

### Warnung

Ziehen Sie den Netzstecker unverzüglich aus der Netzsteckdose, falls Sie irgendetwas Ungewöhnliches feststellen.

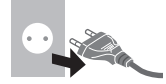

- Der Typ des Netzsteckers kann je nach Land variieren.

- Dieser Fernseher wird mit 220–240 V Wechselspannung (AC ~) bei einer Frequenz von 50/60 Hz betrieben.
- Schieben Sie den Netzstecker vollständig in die Netzsteckdose ein.
- Um den Apparat vollständig auszuschalten, müssen Sie den Netzstecker aus der Steckdose ziehen. Daher muss der Netzstecker jederzeit leicht zugänglich sein.
- Ziehen Sie den Netzstecker, bevor Sie den Fernseher reinigen.

- Berühren Sie den Netzstecker auf keinen Fall mit nassen Händen.



- Schützen Sie das Netzkabel vor Beschädigung.

- Stellen Sie keine schweren Gegenstände auf das Netzkabel.



- Verlegen Sie das Netzkabel nicht in der Nähe eines heißen Gegenstands.









- Ziehen Sie nicht am Netzkabel. Halten Sie das Netzkabel während des Herausziehens am Steckergehäuse.



- Ziehen Sie unbedingt den Netzstecker aus der Netzsteckdose, bevor Sie den Aufstellungsort des Fernsehers verändern.
- Das Netzkabel darf nicht verdreht, geknickt oder überdehnt werden.
- Verwenden Sie auf keinen Fall einen beschädigten Netzstecker oder eine beschädigte Netzsteckdose.
- Achten Sie darauf, dass das Netzkabel nicht durch den Fernseher abgeklimmt wird.
- Nur das zum Lieferumfang dieses Fernsehers gehörige Netzkabel verwenden!

## ■ Pflege

### Warnung



- Keine Gehäuseteile entfernen und NIE selbst Änderungen am Gerät vornehmen. Im Gerät befinden sich Bauteile, die hohe Spannung führen und starke elektrische Schläge verursachen können. Im Inneren des Gerätes sind keine Teile vorhanden, die vom Benutzer gewartet werden könnten.  
- Setzen Sie den Fernseher niemals Regen oder Feuchtigkeit aus. Vergewissern Sie sich, dass keine mit Flüssigkeiten gefüllten Gefäße wie z. B. Vasen auf oder über dem Gerät platziert werden, und halten Sie das Gerät von Tropf- oder Spritzwasser fern.  
- Führen Sie keine Gegenstände durch die Lüftungsschlitze des Gerätes ein.
- Falls das TV-Gerät in einem Bereich verwendet wird, wo Insekten leicht in das Gerät eindringen können. Es ist möglich, dass Insekten wie kleine Fliegen, Spinnen, Ameisen usw. in das TV-Gerät eindringen, was das Gerät beschädigen könnte. Sie könnten auch im sichtbaren Bereich, d. h. dem Bildschirm, eingeschlossen werden.
- Falls das TV-Gerät in einem Bereich mit Staub oder Rauch verwendet wird. Es ist möglich, dass Staub- oder Rauchpartikel während des normalen Betriebs durch die Lüftungsschlitze in das TV-Gerät eindringen und dort eingeschlossen werden. Dies kann zu Überhitzung, Fehlfunktionen, einer Verschlechterung der Bildqualität usw. führen.
- Verwenden Sie keinen nicht zugelassenen Standfuß oder fremdes Befestigungsmaterial. Bitte beauftragen Sie Ihren Panasonic-Fachhändler mit der Aufstellung oder Anbringung der zugelassenen Wandhalterung.
- Setzen Sie den Bildschirm keiner starken äußeren Einwirkung oder Erschütterung aus.
- Sorgen Sie dafür, dass keine Kinder auf den Fernseher klettern.
- Stellen Sie das Gerät nicht auf unebenen oder instabilen Unterlagen ab und vergewissern Sie sich, dass das Gerät nicht über die Kanten der Unterlage hinaussteht.  

### Warnung Stabilitätsgefahr

Der Sturz eines Fernsehers kann zu ernsthaften Personenschäden oder sogar zum Tod führen. Viele Verletzungen, insbesondere bei Kindern, können durch einfache Sicherheitsmaßnahmen vermieden werden:

- Verwenden Sie IMMER Schränke oder Ständer oder die vom Hersteller des Fernsehgerätes empfohlenen Befestigungsmethoden.
- Verwenden Sie IMMER Möbel, die den Fernseher sicher tragen können.
- Achten Sie IMMER darauf, dass das Fernsehgerät nicht über die Kante der tragenden Möbel hinausragt.
- Weisen Sie Kinder IMMER auf die Gefahren hin, die das Klettern auf Möbelstücke mit sich bringt, um das Fernsehgerät oder seine Bedienelemente zu erreichen.
- Verlegen Sie die an das Fernsehgerät angeschlossenen Kabel IMMER so, dass sie nicht über die Kabel stolpern bzw. an ihnen gezogen werden können.
- Stellen Sie das Fernsehgerät NIEMALS an einem instabilen Ort auf.
- Stellen Sie das Fernsehgerät NIEMALS auf hohe Möbel (z. B. Schränke oder Bücherregale), ohne sowohl die Möbel als auch das Fernsehgerät an einer geeigneten Halterung zu verankern.
- Stellen Sie das Fernsehgerät NIEMALS auf Stoff oder andere Materialien, die sich zwischen dem Fernsehgerät und den tragenden Möbeln befinden könnten.
- Legen Sie NIEMALS Gegenstände, die Kinder zum Klettern verleiten könnten, wie z. B. Spielzeug und Fernbedienungen, auf das Fernsehgerät oder die Möbel, auf denen das Fernsehgerät steht.

Falls Sie beabsichtigen den Standort Ihres Fernseher zu verändern, dann sollten die gleichen Sicherheitsaspekte Anwendung finden.

- Dieses Fernsehgerät ist als Tischgerät vorgesehen. 
- Das Gerät weder direkter Sonneneinstrahlung noch anderen Wärmequellen aussetzen. 

**Um einen Brand zu verhindern, niemals Kerzen oder andere Quellen von offenem Feuer auf oder in der Nähe des Fernsehgerätes aufstellen.**



## ■ Gefahren durch Verschlucken / Ersticken

### Warnung

- Die Verpackung (insbesondere Plastiktüten) kann zum Erstickten führen. Kleinteile können von Kindern (unter 3 Jahren) verschluckt werden! Halten Sie derartige Teile unbedingt außerhalb der Reichweite von Kleinkindern.

## ■ Standfuß

### Warnung

- Den Standfuß nicht zerlegen oder modifizieren.

### Vorsicht

- Verwenden Sie auf keinen Fall einen anderen Standfuß als den im Lieferumfang dieses Fernsehers enthaltenen.
- Den Standfuß nicht verwenden, falls er verzogen, gerissen oder gebrochen ist. Bitte wenden Sie sich in diesem Fall unverzüglich an Ihren Panasonic-Fachhändler.
- Bei der Befestigung sicherstellen, dass alle Schrauben fest angezogen werden.
- Sicherstellen, dass der Fernseher beim Aufstellen des Standfußes keinen Stößen ausgesetzt wird.
- Sicherstellen, dass keine Kinder auf den Standfuß klettern.
- Installieren oder entfernen Sie den Fernseher auf/von dem Standfuß mit mindestens zwei Personen.
- Installieren oder entfernen Sie den Fernseher gemäß dem angegebenen Verfahren.

## ■ Radiowellen

### Warnung

- Verwenden Sie den Fernseher und die Fernbedienung nicht in medizinischen Einrichtungen oder an Orten mit medizinischen Geräten. Radiowellen vom Fernseher können medizinische Geräte beeinträchtigen und aufgrund solcher Störungen zu Unfällen führen.
- Verwenden Sie das Fernsehgerät und die Fernbedienung nicht in der Nähe von automatischen Steuereinrichtungen wie automatischen Türen oder Feueralarmen. Radiowellen vom Fernseher können automatische Steuergeräte beeinträchtigen und aufgrund solcher Störungen zu Unfällen führen.
- Halten Sie einen Mindestabstand von 15 cm zum Fernsehgerät und zur Fernbedienung ein, wenn Sie einen Herzschrittmacher tragen. Die Radiowellen können die Funktionsfähigkeit des Schrittmachers beeinträchtigen.
- Nehmen Sie das Fernsehgerät und die Fernbedienung nicht auseinander und verändern Sie sie nicht.

## ■ Integriertes Wireless-LAN

### Vorsicht

- Das integrierte Wireless-LAN nicht zum Verbinden mit einem drahtlosen Netzwerk (SSID\*) verwenden, für das Sie keine Nutzungsrechte besitzen. Netzwerke dieser Art können in den Suchergebnissen aufgeführt werden. Ihre Benutzung kann jedoch als illegaler Zugriff behandelt werden.  
\*Die SSID ist die Bezeichnung, mit der ein bestimmtes drahtloses Übertragungsnetzwerk identifiziert wird.
- Das integrierte Wireless-LAN keinen hohen Temperaturen, direkter Sonneneinstrahlung oder Feuchtigkeit aussetzen.
- Per Funk übermittelte Daten können abgefangen und überwacht werden.
- Das eingebaute Wireless-LAN verwendet die Frequenzbänder 2,4 GHz und 5 GHz. Um bei Benutzung des eingebauten WLAN Fehlfunktionen oder langsames Ansprechen aufgrund von Funkwelleninterferenzen zu vermeiden, sollte der Fernseher von anderen WLAN-Geräten wie Mikrowellen, Mobiltelefonen und anderen Geräten, welche 2,4 GHz- und 5 GHz-Signale verwenden, entsprechenden Abstand haben.
- Bei Störungen aufgrund von statischer Elektrizität usw. kann der Fernseher zum Schutz des Gerätes den Betrieb einstellen. Schalten Sie in diesem Fall den Fernseher mit dem Netzschalter aus und anschließend wieder ein.

## ■ Bluetooth® drahtlose Technologie

### Vorsicht

- Das Fernsehgerät und die Fernbedienung verwenden das 2,4-GHz-Funkfrequenz-ISM-Band (Bluetooth®). Um Fehlfunktionen oder eine langsame Reaktion aufgrund von Funkwelleninterferenzen zu vermeiden, halten Sie das Fernsehgerät und die Fernbedienung von Geräten wie anderen drahtlosen LAN-Geräten, anderen Bluetooth®-Geräten, Mikrowellen, Mobiltelefonen und Geräten, die ein 2,4-GHz-Signal verwenden, fern.

## ■ Ventilation

### Vorsicht

Lassen Sie genügend Platz (mindestens 10 cm) rund um den Fernseher, um übermäßige Hitze zu vermeiden, die zu frühzeitigem Versagen von elektronischen Bauteilen führen könnte.

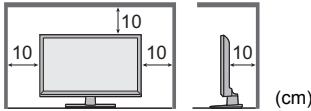

- Die Ventilation darf nicht durch Bedecken der Lüftungsschlitze mit Gegenständen wie Zeitungen, Tischdecken und Vorhängen behindert werden. 
- Egal, ob Sie einen Standfuß verwenden oder nicht, stellen Sie immer sicher, dass die Lüftungsschlitze an der Unterseite des Fernsehers nicht blockiert sind und genügend Platz für ausreichende Belüftung vorhanden ist.

## ■ Transportieren des Fernsehers

### Vorsicht

Ziehen Sie alle Kabel ab, bevor Sie den Fernseher transportieren.

- Beugen Sie einer möglichen Verletzungsgefahr durch Kippen oder Sturz des Fernsehers vor, in dem Sie das Gerät immer mit zwei Personen transportieren.

43-Zoll-Modell    49-Zoll-Modell

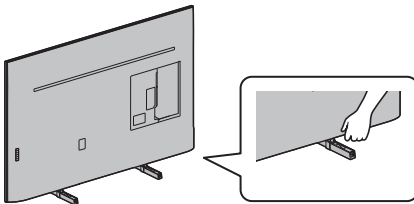

55-Zoll-Modell    65-Zoll-Modell

- Bewegen Sie den Fernseher nur wie unten dargestellt und drücken dabei nicht zu stark auf den Bildschirm. Dies kann zu Störungen oder Schäden führen.

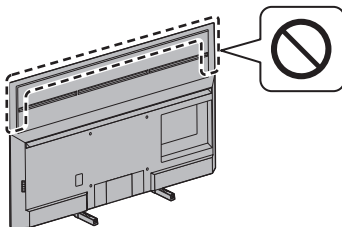

## ■ Bei längerem Nichtgebrauch

### Vorsicht

Selbst im ausgeschalteten Zustand verbraucht dieses Gerät eine geringe Menge Strom, solange der Netzstecker an eine stromführende Netzsteckdose angeschlossen ist.

- Ziehen Sie das Netzkabel aus der Steckdose, wenn der Fernseher für längere Zeit nicht genutzt wird.

## ■ Hohe Lautstärke

### Vorsicht

- Sie sollten Ihr Gehör nicht zu starker Lautstärke aus Kopfhörern aussetzen. Dies kann Ihr Gehör dauerhaft schädigen. 
- Wenn Sie ein Trommeln in den Ohren hören, reduzieren Sie die Lautstärke oder verwenden Sie vorübergehend keinen Kopfhörer.

## ■ Batterien für die Fernbedienung

### Warnung

- Bewahren Sie die Batterien außerhalb der Reichweite von Kindern auf, um ein Verschlucken zu verhindern. Bei versehentlichem Verschlucken kann es zu schädlichen körperlichen Auswirkungen kommen. Wenn Sie vermuten, dass ein Kind eine Batterie verschluckt hat, suchen Sie sofort einen Arzt auf.

### Vorsicht

- Werden die Batterien mit vertauschter Polarität eingelegt, kann dies zum Auslaufen von Batterieelektrolyt, Korrosion und Explosion führen.
- Nur durch denselben oder einen äquivalenten Typ ersetzen.
- Legen Sie nicht eine alte und eine neue Batterie gemeinsam ein.
- Legen Sie nicht zwei Batterien unterschiedlicher Sorten (z. B. eine Alkali- und eine Manganbatterie) gemeinsam ein.
- Verwenden Sie keine wiederaufladbaren Batterien (Ni-Cd-Akkus usw.).
- Batterien dürfen weder verbrannt noch zerlegt werden.
- Setzen Sie Batterien keiner übermäßigen Wärme aus wie z. B. direkter Sonneneinstrahlung, offenem Feuer usw.
- Achten Sie darauf, die Batterien ordnungsgemäß zu entsorgen.
- Entfernen Sie die Batterien aus dem Gerät, wenn Sie dieses für längere Zeit nicht benutzen, damit die Batterien nicht auslaufen, es zu Korrosionsbildung oder gar zu einer Explosion kommen kann.



## LED TV

### EU-Konformitätserklärung (DoC)

Hiermit erklärt Panasonic Entertainment & Communication Co., Ltd., dass dieser Fernseher die grundlegenden Anforderungen sowie die anderen relevanten Vorschriften der Richtlinie 2014/53/EU erfüllt.

Wenn Sie eine Kopie der originalen DoC dieses Fernsehgeräts erhalten wollen, besuchen Sie bitte die folgende Website:

<https://www.ptc.panasonic.eu/compliance-documents>

Vertretungsberechtigter in der EU:

Panasonic Marketing Europe GmbH

Panasonic Testing Centre

Winsbergring 15, 22525 Hamburg, Deutschland

Hersteller:

Panasonic Entertainment & Communication Co., Ltd.

1-10-12 Yagumo-higashi-machi, Moriguchi City,  
Osaka 570-0021, Japan

Montiert in der Republik Polen



Das 5,15 – 5,35 GHz WLAN-Frequenzband ist in den folgenden Ländern auf die Verwendung im Innenbereich beschränkt.

Österreich, Belgien, Bulgarien, Tschechische Republik, Dänemark, Estland, Frankreich, Deutschland, Island, Italien, Griechenland, Spanien, Zypern, Lettland, Liechtenstein, Litauen, Luxemburg, Ungarn, Malta, Niederlande, Norwegen, Polen, Portugal, Rumänien, Slowenien, Slowakei, Türkei, Finnland, Schweden, Schweiz, Kroatien

### In den Frequenzbändern übertragene Ausgangsleistung

Wireless-Typ	Frequenzband	Strahlungsleistung (EIRP)
Wireless LAN	2412-2472 MHz	< 20 dBm
	5150-5250 MHz	< 23 dBm
	5250-5350 MHz	< 23 dBm
	5470-5725 MHz	< 23 dBm
Bluetooth®	2402-2480 MHz	< 10 dBm

# Mitgeliefertes Zubehör

## Standardzubehör

### Fernbedienung ➔ (S. 18)

- N2QBYA000056

### Standfuß ➔ (S. 10)

### Netzkabel ➔ (S. 14)

### Batterien (2) ➔ (S. 19)

- R03

### Bedienungsanleitung

### Pan-Europäische Garantie

- Möglicherweise sind nicht alle Zubehörteile zusammen verpackt. Achten Sie darauf, keine Zubehörteile versehentlich wegzuwerfen.

# Aufstellung des Fernsehers

43-Zoll-Modell 49-Zoll-Modell 55-Zoll-Modell

65-Zoll-Modell

## A Standfuß (2)

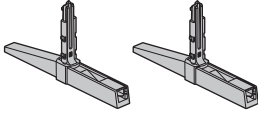

49-Zoll-Modell 55-Zoll-Modell 65-Zoll-Modell

## B Abdeckung (2)

- Die Abdeckungen werden nur im Stil „Mit Standfuß (OUT)“ verwendet. ➔ (S. 11)



## Vorbereitungen

Nehmen Sie den Standfuß und den Fernseher aus dem Verpackungskarton und stellen Sie den Fernseher mit dem Bildschirmpanel nach unten auf ein sauberes und weiches Tuch (Decke usw.) auf einem Arbeitstisch.

- Verwenden Sie einen flachen und festen Tisch, der größer als der Fernseher ist.
- Halten Sie das Gerät nicht am Bildschirmpanel fest.
- Achten Sie darauf, den Fernseher nicht zu zerkratzen oder zu zerbrechen.

## Zusammenbau des Standfußes

- Den Standfuß fest einschieben, sonst könnte er sich beim Einrichten des Fernsehers lösen.
- Bauen Sie den Standfuß nur mit einer der unten angegebenen Methoden zusammen.
- Kabelanordnung ➔ (S. 17)

Zum Zusammenbau des Standfußes wählen Sie eine der beiden folgenden Varianten (49/55/65-Zoll-Modelle).

43-Zoll-Modell 49-Zoll-Modell 55-Zoll-Modell

65-Zoll-Modell

## ■ Mit Standfuß (IN)

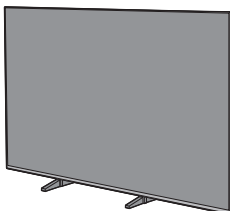

1

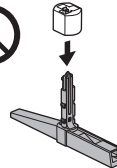
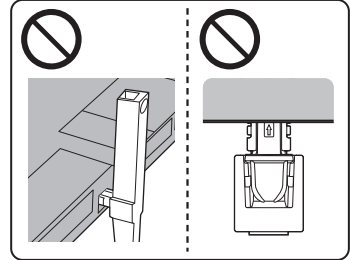
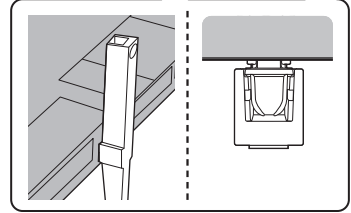
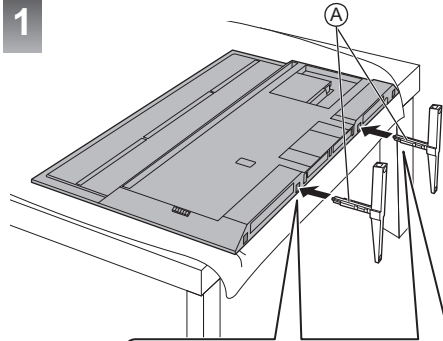

Verwenden Sie die Abdeckungen nicht im Stil „Mit Standfuß (IN)“.

2

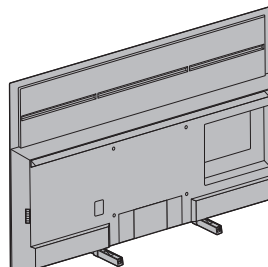

■ Mit Standfuß (OUT)

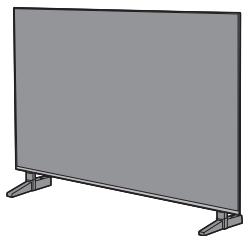

1

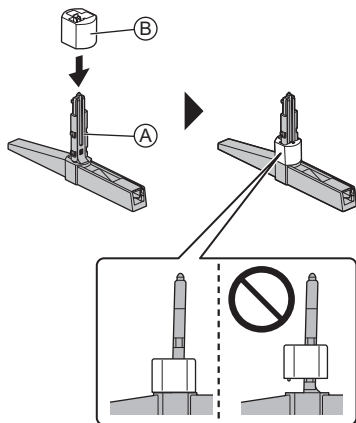

Die Abdeckungen von den Standfüßen entfernen:

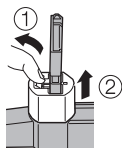

2

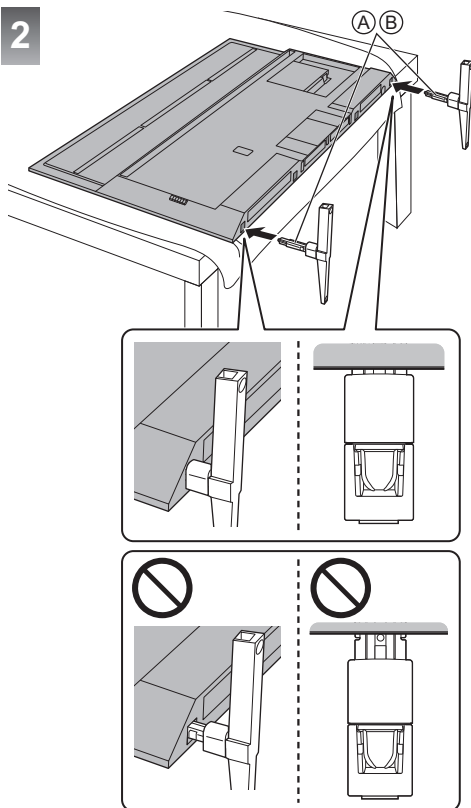

3

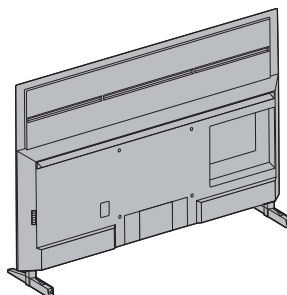

## Abnahme des Standfußes

Entfernen Sie den Standfuß wie folgt, wenn Sie die Wandhalterung anbringen oder den Fernseher wieder verpacken.

- 1 Stellen Sie den Fernseher mit dem Bildschirmpanel nach unten auf ein sauberes und weiches Tuch auf einen Arbeitstisch.
- 2 Ziehen Sie den Standfuß vom Fernseher.

## Wandhalterungsmontage

Zum Erwerb der empfohlenen Wandhalterung wenden Sie sich bitte an einen Panasonic-Händler in Ihrer Nähe.

- Löcher für die Befestigung einer Wandhalterung  
Rückseite des Fernsehers

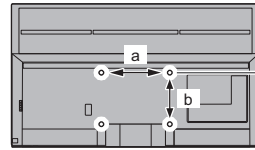

43-Zoll-Modell

49-Zoll-Modell

a: 200 mm

b: 200 mm

55-Zoll-Modell

a: 300 mm

b: 300 mm

65-Zoll-Modell

a: 400 mm

b: 300 mm

(Seitenansicht)

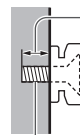

Länge der Befestigungsschraube

43-Zoll-Modell

49-Zoll-Modell

**Minimum: 9 mm**

**Maximum: 21 mm**

55-Zoll-Modell

65-Zoll-Modell

**Minimum: 9 mm**

**Maximum: 30 mm**

Durchmesser der Schraube

**M6**

Schrauben zum Befestigen des  
Gerätes an einer Wandhalterung  
(nicht mit dem Fernseher mitgeliefert)

### Warnung

- Wenn Sie andere Wandhalterungen benutzen oder selbst eine Wandhalterung anbringen, besteht das Risiko, dass Personen verletzt werden oder das Gerät beschädigt wird. Bitte beauftragen Sie unbedingt Ihren Fachhändler oder einen Fachmann mit der Montage der Wandhalterung, damit die volle Leistung von diesem Gerät erhalten wird und die Sicherheit gewährleistet ist. Bei Schäden, die bei der Montage durch einen nicht qualifizierten Monteur entstehen, erlischt die Garantie.
- Bitte lesen Sie sorgfältig die Bedienungsanleitung des mitgelieferten Zubehörs durch und unternehmen Sie alle notwendigen Schritte, um ein Herunterfallen des Fernsehers zu verhindern.
- Bitte gehen Sie bei der Aufstellung sorgsam mit dem Fernseher um, da das Gerät beschädigt werden kann, wenn es starken Stößen oder anderen Kräften ausgesetzt wird.
- Gehen Sie bei der Montage der Wandhalterung an der Wand sorgsam vor. Vergewissern Sie sich vor der Installation, dass an der vorgesehenen Montagestelle keine elektrischen Kabel oder Rohre in der Wand vorhanden sind.
- Wenn das Fernsehgerät nicht mehr verwendet wird, demontieren Sie es von der Wandhalterung, um ein Herunterfallen und Verletzungen zu vermeiden.

## Anschlüsse

---

- Die in den nachstehenden Abbildungen gezeigten Zusatzgeräte und Anschlusskabel gehören nicht zum Lieferumfang dieses Fernsehers.
- Bitte achten Sie unbedingt darauf, den Netzstecker aus der Netzsteckdose zu ziehen, bevor Sie irgendwelche Kabel anschließen oder trennen.
- Prüfen Sie beim Anschließen, ob der Typ der Buchsen und Kabelstecker korrekt ist.
- Verwenden Sie ein vollständig verdrahtetes HDMI-Kabel.
- Halten Sie den Fernseher von Elektrogeräten (Videogeräten usw.) oder Geräten mit Infrarotsensoren fern. Andernfalls kann es zu Verzerrungen von Bild oder Ton kommen oder der Betrieb des anderen Gerätes kann gestört werden.
- Bitte lesen Sie auch die Anleitung des anzuschließenden Gerätes.

## Buchsen

43-Zoll-Modell 49-Zoll-Modell

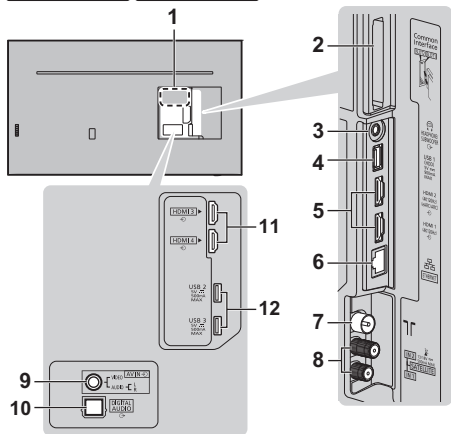

55-Zoll-Modell 65-Zoll-Modell

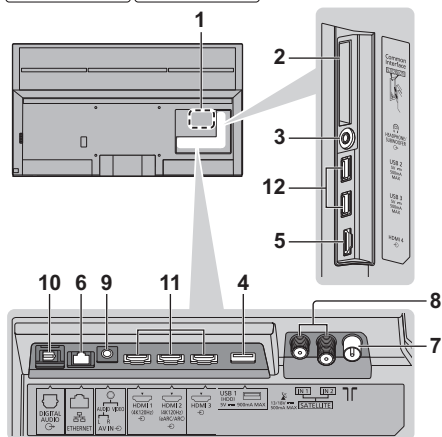

### 1 Typenschild

### 2 CI Steckplatz 1 - 2

### 3 Kopfhörer-/Subwooferanschluss (3,5 mm Stereo-Klinkenstecker)

### 4 USB-1-Anschluss

== Dieses Symbol steht für Gleichspannungsbetrieb.

5 43-Zoll-Modell 49-Zoll-Modell : HDMI 1 - 2

55-Zoll-Modell 65-Zoll-Modell : HDMI 4

### 6 ETHERNET-Anschluss

- Verwenden Sie ein LAN-Kabel mit verdrehten abgeschirmten Leitungen (STP).

### 7 Buchse für terrestrische Antenne / Kabel-Anschluss

### 8 Satelliten-Anschluss

### 9 AV IN

### 10 DIGITAL AUDIO

11 43-Zoll-Modell 49-Zoll-Modell : HDMI 3 - 4

55-Zoll-Modell 65-Zoll-Modell : HDMI 1 - 3

### 12 USB 2 - 3-Anschluss

== Dieses Symbol steht für Gleichspannungsbetrieb.

## Grundlegende Anschlüsse

### ■ AV-Geräte

(DVD-Recorder / Blu-ray-Recorder, Settopbox, usw.)

- Weitere Einzelheiten siehe [eHELP] (Suche nach Zweck > Fernsehen > Grundlagen > Grundlegende Anschlüsse).

### ■ Antenne

(Empfang von Kabel-, Digital- und Analogfernsehen)  
TV

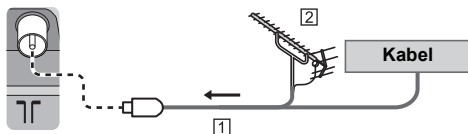

1 RF-Kabel

2 Terrestrische Antenne

### ■ Netzkabel

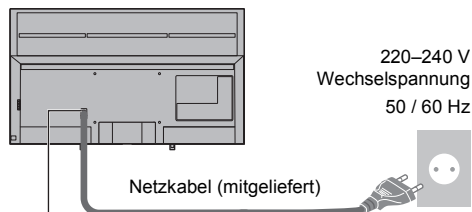

Schieben Sie den Netzstecker bis zum Anschlag ein.



- Achten Sie beim Trennen vom Netz unbedingt darauf, zuerst den Netzstecker aus der Netzsteckdose zu ziehen.

## ■ Satellitenverbindung

- Bitte konsultieren Sie Ihren Panasonic-Fachhändler, um sicherzustellen, dass Ihre Satellitenschüssel richtig installiert wird. Konsultieren Sie außerdem die Anbieter der empfangenen Satellitenprogramme für weitere Einzelheiten.
- Weitere Einzelheiten siehe [eHELP] (Suche nach Zweck > Fernsehen > Grundlagen > Satellitenverbindung).

## ■ DVB-via-IP-Verbindung (Server, Client usw.)

- Diese Funktion ist je nach Netzwerkumgebung und Sendung möglicherweise nicht verfügbar.
- Informationen zur Verbindung finden Sie in der Bedienungsanleitung des DVB-via-IP-Servers.
- Weitere Einzelheiten siehe [eHELP] (Suche nach Zweck > Funktionen > TV>IP).

## ■ Netzwerk

Um Internetdienste nutzen zu können, ist eine Breitband-Netzwerkumgebung erforderlich.

- Wenn Sie nicht über Breitband-Netzwerkdienste verfügen, wenden Sie sich zwecks Hilfestellung an Ihren Fachhändler.
- Bereiten Sie den Internet-Zugang für eine Kabelverbindung oder drahtlose Verbindung vor.
- Die Einrichtung der Netzwerkverbindung startet bei der Erstinstallation des Fernsehers. ➔ (S. 22)
- Weitere Einzelheiten siehe [eHELP] (Suche nach Zweck > Netzwerk > Netzwerkeinstellungen).

## Anschlüsse für 4K / HDR kompatible Geräte

TV

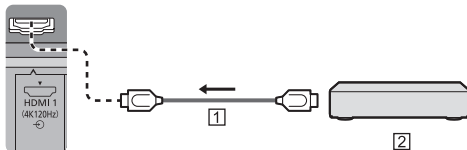

① HDMI-Kabel

② 4K / HDR kompatibles Gerät

- Präzisere Wiedergabe des Bildes durch den erweiterten Farbbereich und flüssigere Wiedergabe mit hoher Bildrate, wenn Sie 4K-kompatible Geräte anschließen. [Modus2] ist ein Modus, der höher auflösende Signale als [Modus1] unterstützt. [Modus3] ist ein Modus, der Signale mit höherer Bildrate unterstützt als [Modus2]. Wählen Sie [Modus1], wenn das Bild oder der Ton, zugeführt über den HDMI-Eingang, nicht ordnungsgemäß wiedergegeben wird.
- Schließen Sie das 4K-kompatible Gerät mit einem 4K-kompatiblen Kabel am HDMI-Anschluss an. Dann können Sie Inhalte im 4K-Format ansehen.
- Bei Unterstützung mit HDR kann die Spitzenhelligkeit des Fernsehbildschirms nicht gesteigert werden.

## ■ [HDMI Auto-Einstellung] (Menü [Setup])

Präzisere Wiedergabe des Bildes durch den erweiterten Farbbereich und flüssigere Wiedergabe mit hoher Bildrate, wenn Sie 4K-kompatible Geräte anschließen. Wählen Sie den Modus, abhängig vom Gerät.

[Modus1]:

Für eine bessere Kompatibilität. Wählen Sie [Modus1], wenn das Bild oder der Ton, zugeführt über den HDMI-Eingang, nicht ordnungsgemäß wiedergegeben wird.

[Modus2]:

Für 4K-kompatible Geräte, die über die Funktion zur präzisen Ausgabe des Bildes durch den erweiterten Farbbereich verfügen.

[Modus3]:

Für 4K-kompatible Geräte, die über die Funktion zur Ausgabe des Bildes mit hoher Bildrate verfügen. (Dieser Modus ist für HDMI1 und 2 verfügbar.)

- Den Modus umschalten

1. Wählen Sie den HDMI-Eingangsmodus, an den das Gerät angeschlossen ist.
2. Zeigen Sie die Menüleiste an und wählen Sie [Haupt-Menü] und dann [Setup] aus.
3. Ändern Sie den Modus unter [HDMI Auto-Einstellung].

- Informationen zum gültigen Format siehe [eHELP] (Suche nach Zweck > Fernsehen > 4K-Auflösung > HDMI Auto-Einstellung).

## Anschluss für VRR/AMD FreeSync™ Premium-kompatible Geräte

TV

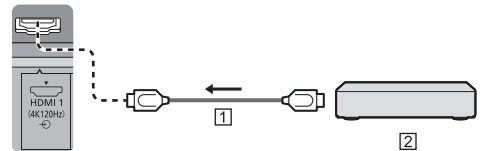

① HDMI-Kabel

② VRR/AMD FreeSync™ Premium-kompatible Geräte

- VRR (Variable Aktualisierungsrate) / AMD FreeSync™ Premium sorgt für ein flüssigeres Spielerlebnis mit geringer Latenz und ohne Bildruckeln oder Tearing.
- VRR/AMD FreeSync™ Premium wird aktiviert, indem Sie [VRR] (Bild > Options-Einstellungen) auf [Ein] einstellen.
- Weitere Einzelheiten siehe [eHELP] (Suche nach Zweck > Fernsehen > Für optimale Bildqualität > Options-Einstellungen).

## Weitere Anschlüsse

### ■ DVD-Player / Camcorder / Spielkonsole (VIDEO Gerät)

TV

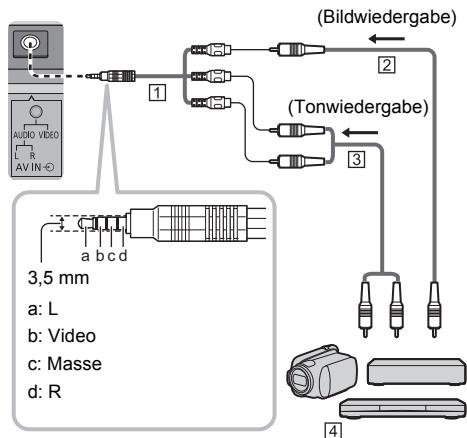

1 AV-Adapter (abgeschirmt / nicht mitgeliefert)

2 Composit-Kabel (geschirmt)

- Verwenden Sie ein abgeschirmtes Composit Kabel.

3 Audiokabel (geschirmt)

- Verwenden Sie abgeschirmte Audiokabel.

4 DVD-Player / Camcorder / Spielkonsole

### ■ Verstärker (zur Wiedergabe über separate Lautsprecher)

- Zur Wiedergabe von mehrkanaligem Ton von einem externen Gerät (z. B. Dolby Digital 5.1-kanalig) schließen Sie das Gerät an den Verstärker an. Informationen zu den Anschlüssen finden Sie in der Bedienungsanleitung des betreffenden Geräts und des Verstärkers.
- Weitere Einzelheiten siehe [eHELP] (Suche nach Zweck > Fernsehen > Zusatzgeräte > Anschluss externer Geräte).

### ■ Kopfhörer / Subwoofer

- Zum Verwenden eines Kopfhörers müssen Sie für [Kopfhörerausgang] im Tonmenü [Kopfhörer] auswählen.
- Zum Verwenden eines Subwoofers müssen Sie für [Kopfhörerausgang] im Tonmenü [Subwoofer] auswählen. (Der Subwoofer-Ausgang des Fernsehers ist für L und R gleich).
- Weitere Einzelheiten siehe [eHELP] (Suche nach Zweck > Fernsehen > Zusatzgeräte > Anschluss externer Geräte).

### ■ USB Festplatte (für Aufnahme)

- Schließen Sie eine USB-Festplatte an den USB-Anschluss 1 an.
- Weitere Einzelheiten siehe [eHELP] (Suche nach Zweck > Aufzeichnen).

### ■ VIERA Link

- Verwenden Sie HDMI 1 - 4 für VIERA Link Verbindung.
- Weitere Einzelheiten siehe [eHELP] (Suche nach Zweck > Funktionen > VIERA Link „HDAVI Control™“).

### ■ Common Interface

- Achten Sie stets darauf, den Fernseher über dessen Netzschalter auszuschalten, bevor Sie das CI-Modul einsetzen oder entfernen.
- Falls eine Smart Card und ein CI-Modul als Satz geliefert werden, setzen Sie zuerst das CI-Modul ein, und setzen Sie dann die Smart Card in das CI-Modul ein.
- Setzen Sie das CI-Modul komplett in der korrekten Richtung ein bzw. nehmen Sie es so heraus.
- Normalerweise erscheinen verschlüsselte Sender. (Welche Kanäle gesehen werden können und welche Funktionen dabei verfügbar sind, ist vom CI-Modul abhängig.)

Es werden keine verschlüsselten Sender angezeigt:

#### ➔ [Common Interface] (Menü [Setup])

- Möglicherweise gibt es auf dem Markt einige CI-Module mit älteren Firmware-Versionen, die mit dem neuen CI-v1.4 TV nicht vollständig kompatibel sind. Wenden Sie sich in diesem Fall an Ihren Inhaltsanbieter.
- Weitere Informationen siehe [eHELP] (Suche nach Zweck > Funktionen > Common Interface), lesen Sie das Handbuch des CI-Moduls oder fragen Sie Ihren Inhaltsanbieter.
- Es sollte sichergestellt sein, dass das CI Modul, usw. vor Transport, Reparatur oder Entsorgung entnommen worden ist.

TV

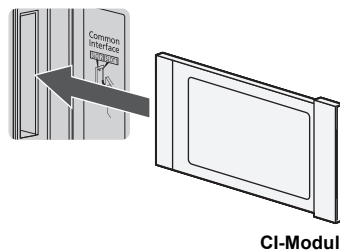

CI-Modul



## Kabelanordnung

### ■ Die Kabel mit der Kabelabdeckung befestigen

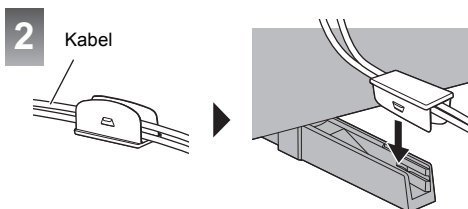
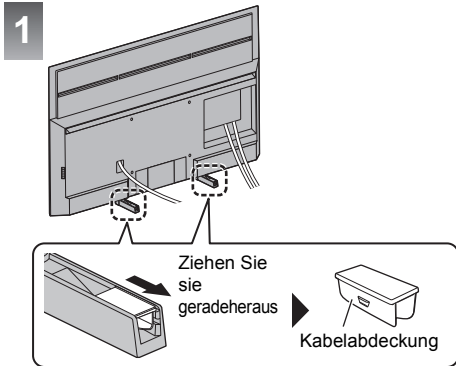

#### <Beispiel>

43-Zoll-Modell    49-Zoll-Modell    55-Zoll-Modell  
65-Zoll-Modell

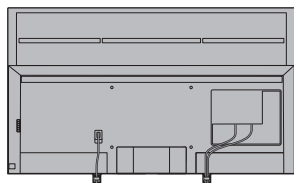

Mit Standfuß (IN)

49-Zoll-Modell    55-Zoll-Modell    65-Zoll-Modell

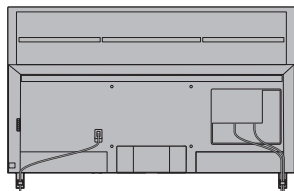

Mit Standfuß (OUT)

- Fixieren Sie die Kabel nach Bedarf.
- Bei Verwendung von Sonderzubehör zum Sichern von Kabeln folgen Sie den Anweisungen in der Gebrauchsanweisung des betreffenden Sonderzubehörs.

## Verbinden von Bluetooth® -Geräten

### Registrieren von Bluetooth® -Geräten

Dieses Fernsehgerät unterstützt die Bluetooth® -Kommunikation. Bluetooth® -Geräte, die mit diesem Fernsehgerät registriert (gekoppelt) wurden, können eine Verbindung zu diesem Fernsehgerät herstellen (mit diesem kommunizieren).

- Wenn Sie ein Bluetooth® -Gerät bei diesem Fernsehgerät registrieren (koppeln), bewegen Sie das Gerät innerhalb eines Abstands von 50 cm zum Fernsehgerät.
- Es ist nicht möglich, Bluetooth® -Geräte zu registrieren (zu koppeln), die nicht mit diesem Fernseher kompatibel sind.
- Wenn ein Bluetooth® -fähiges Gerät, das Sie auf diesem Fernseher registriert (gekoppelt) haben, anschließend auf einem anderen Gerät registriert und verwendet wird, steht es dann möglicherweise nicht mehr für die Verwendung mit diesem Fernseher zur Verfügung. Registrieren Sie das Gerät in diesem Fall erneut auf diesem Fernsehgerät.
- Sie können Bluetooth® -Audiogeräte, die A2DP unterstützen, auf diesem Fernsehgerät registrieren. Aufgrund der Eigenschaften der drahtlosen Technologie kommt es zu einer gewissen Verzögerung zwischen der Wiedergabe von Video und Audio.
- Es können maximal 2 Audiogeräte, die A2DP unterstützen, gleichzeitig verwendet werden. Für die Verwendung von zwei Geräten (Dual-Audio) (Setup > Bluetooth-Setup > Bluetooth Audio-Einstellungen) auf [Ein] einstellen und dann das zweite Gerät anschließen.
- Weitere Einzelheiten siehe [eHELP] (Suche nach Zweck > Funktionen > Bluetooth-Geräte).

### Registrieren der Fernbedienung (mitgeliefert)

Für die Übertragungen zwischen dem Fernseher und der Fernbedienung kann entweder die Bluetooth® -Funktechnologie oder die Infrarot-Kommunikationsfunktion verwendet werden.

Da die Sprachsteuerung (S. 21) die drahtlose Bluetooth® -Technologie verwendet, muss die Fernbedienung am Fernsehgerät registriert (gekoppelt) werden.

- Wenn Sie die Fernbedienung zum ersten Mal nach dem Kauf verwenden und eine beliebige Taste drücken, während Sie die Fernbedienung auf den Fernbedienungssignalempfänger mit eingelegten Batterien richten, wird die Fernbedienung automatisch registriert (gekoppelt).
- Richten Sie die Fernbedienung bei der Registrierung in einem Abstand von ca. 50 cm auf den Fernbedienungssignalempfänger am Fernseher.
- Die Registrierung wird möglicherweise nicht korrekt abgeschlossen, wenn die Batterien in der Fernbedienung schwach sind.

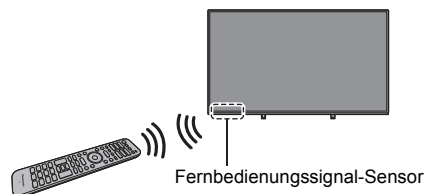

## ■ Wenn die Registrierung fehlschlägt

Wenn die Registrierung (Kopplung) nicht ordnungsgemäß abgeschlossen wird, versuchen Sie die Registrierung erneut.

- 1 Zeigen Sie die Menüleiste an und wählen Sie [Haupt-Menü] und dann [Setup] aus



- 2 Wählen Sie das Fernbedienungseinstellungsmenü im [System-Menü]
- 3 [Verbinden] auswählen.
  - Der Registrierungs Bildschirm wird angezeigt. Folgen Sie den Anweisungen auf dem Bildschirm, um sich zu registrieren.

## ■ Wenn die Fernbedienung nicht reagiert

- 1 Die markierten Tasten gleichzeitig etwa 3 Sekunden lang gedrückt halten.



- 2 Die Fernbedienung auf den Fernbedienungssignal-Sensor richten, und die folgende Anleitung zum Aufheben der Registrierung durchführen.

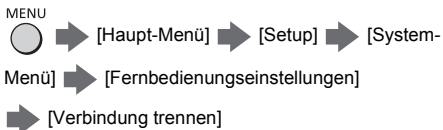

- 3 Die Fernbedienung erneut registrieren (koppeln).
  - ➔ **“Wenn die Registrierung fehlschlägt” (S. 18)**
  - Weitere Einzelheiten siehe [eHELP] (Suche nach Zweck > Funktionen > Sprachsteuerung > Einstellungen).

### Hinweis

- Wenn die Fernbedienung nicht mit dem Fernsehgerät registriert (gepaart) ist, kommunizieren sie über Infrarot. Richten Sie die Fernbedienung auf den Fernbedienungssignalempfänger des Fernsehgeräts, wenn die Infrarotkommunikation verwendet wird. Bitte beachten Sie, dass die Sprachsteuerung dann nicht verfügbar ist.
- Wenn die Fernbedienung am Fernsehgerät angemeldet (gepaart) ist, kommunizieren sie über Bluetooth®. Bei der Bluetooth®-Kommunikation müssen Sie die Fernbedienung nicht auf den Fernbedienungssignalempfänger des Fernsehers richten. Beachten Sie jedoch, dass Sie die Fernbedienung zum Ein- und Ausschalten des Fernsehers auf den Fernbedienungssignalempfänger richten müssen.

# Anordnung der Bedienelemente

## Fernbedienung

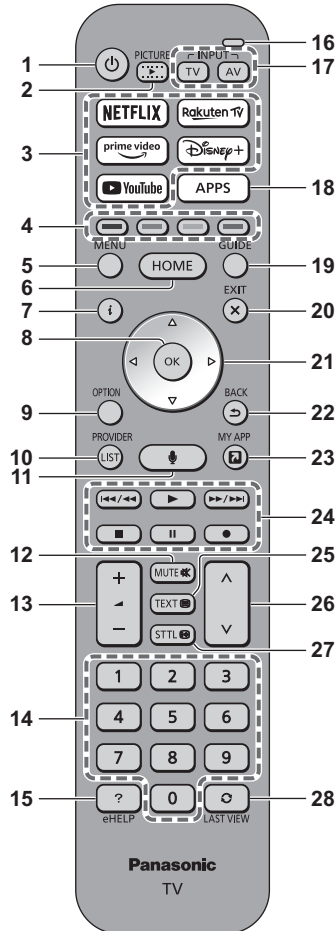

**1 [ ]: Schaltet den Fernseher EIN oder AUS (Bereitschaft)**

**2 BILD**

- Ändert den Bildbetrachtungsmodus.

**3 Netflix, Prime Video, YouTube, Rakuten TV, Disney+**

- Diese Tasten rufen den jeweiligen Dienst auf.

**4 Farbige Tasten (rot-grün-gelb-blau)**

- Auswahl, Navigation und Bedienung verschiedener Funktionen.

**5 MENÜ**

- Zeigt die Menüleiste an. Sie können auf Menüs wie Bild, Ton, Netzwerk, Timer, Setup und Hilfe zugreifen, indem Sie [Haupt-Menü], in der Menüleiste auswählen.

**6 ZU HAUSE**

- Anzeige von [HOME].
- Weitere Einzelheiten siehe [eHELP] (Suche nach Zweck > HOME > HOME).

**7 Information**

- Anzeigen von Sender- und Programminformationen.

**8 OK**

- Bestätigen von Auswahl und Einstellungen.
- Drücken Sie diese Taste nach Wahl einer Programmposition, um rasch auf ein anderes Programm umzuschalten.

**9 Optionsmenü**

- Zeigt optionale Einstellungen an.

**10 ANBIETER / LISTE**

- Startet die Operator-Anwendung oder zeigt die Kanalliste an.

**11 Sprachsteuerungstaste**

- Wird für die Sprachsteuerungsfunktion verwendet.

**12 Stummschaltung Ein / Aus**

**13 Erhöhen / Verringern der Lautstärke**

**14 Zifferntasten**

- Umschalten zwischen Programmen und Videotext-Seiten.
- Im Standby-Modus wird der Fernseher eingeschaltet.

**15 [eHELP]**

- Anzeige der [eHELP] (integrierte Bedienungsanleitung).

**16 Mikrophon**

- Wird mit dem Sprachsteuerungsmikrofon bedient.

**17 Wahl des Eingangsmodus**

- TV: Umschalten zwischen Satelliten-TV, Kabel-TV, Digital-TV, DVB-über-IP und Analog-TV
- AV: Umschalten auf die verschiedenen AV-Eingänge

**18 APPS**

- Anzeige der [Apps] (Liste der Anwendungen).

**19 Programmassistent**

- Anzeige des Electronic Programme Guide.

**20 ABBRUCH**

- Rückkehr zum normalen Ansichtsbildschirm.

**21 Cursortasten**

- Auswahl und Einstellung von Menüeinträgen.

**22 ZURÜCK**

- Rückkehr zum/zur vorherigen Menü/Seite.

**23 MY APP**

- Hier kann eine eine bevorzugte Anwendung zugewiesen werden. Nach Festlegung können Sie die Anwendung einfach mit MY APP starten.
- Weitere Einzelheiten siehe [eHELP] (Suche nach Zweck > HOME > Apps).

**24 Bedienvorgänge an angeschlossenen Geräten**

**25 Teletext-Taste**

**26 Erhöhen / Verringern der Programmplatznummer**

**27 Untertitel**

- Anzeigen von Untertiteln.

**28 Letzte Ansicht**

- Umschalten auf den zuletzt betrachteten Sender oder Eingabemodus.

**■ Einlegen / Entfernen der Batterien**

- Polaritätsmarkierungen (+ und -) beachten.

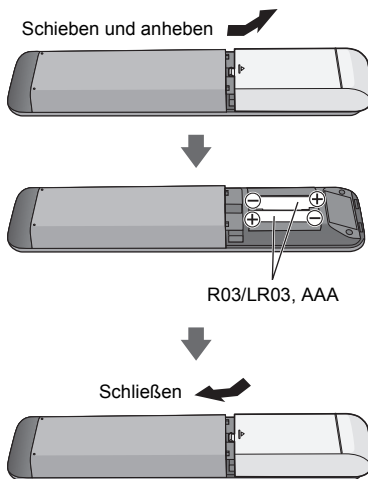

## Einstellung des Fernbedienungsmodus

Wenn sich ein anderes Panasonic-Fernsehgerät in der Nähe des Fernsehers befindet, kann das andere Fernsehgerät bedient werden, wenn Sie die Fernbedienung mit Infrarot verwenden. Ändern Sie den Fernbedienungsmodus des Fernsehers, um einen gleichzeitigen Betrieb zu vermeiden.

- Der Fernbedienungsmodus 1 ist die Standardeinstellung.

- 1 Zeigen Sie die Menüleiste an und wählen Sie [Haupt-Menü] und dann [Setup] aus

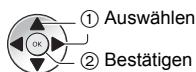
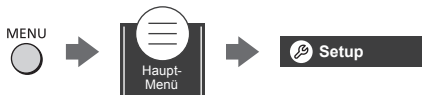

- 2 Wählen Sie das Fernbedienungseinstellungsmenü im [System-Menü]

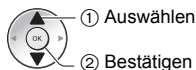

- 3 Wählen Sie den Fernbedienungsmodus unter [Modus-Einstellung].

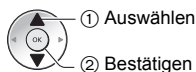

- 4 [Modus2] auswählen.

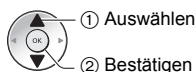

- Halten Sie die [OK]/[MUTE]/[2]\*-Tasten (numerische Tasten) mindestens 3 Sekunden lang gedrückt, und drücken Sie dann die OK-Taste.

\* Einstellung von [Modus1] auf "1", zur Einstellung von [Modus3] auf "3", zur Einstellung von [Modus4] auf "4".

- Wenn Sie den Fernbedienungsmodus 1 verwenden, stellen Sie das Fernsehgerät und die Fernbedienung jeweils auf Modus 1 ein.

## ■ Fehler Fernbedienungsmodus

Wenn das Fernsehgerät ein Signal mit einem anderen Fernbedienungsmodus als dem am Fernsehgerät eingestellten Modus fünfmal empfängt, wird der Fernbedienungsmodus-Fehler angezeigt.

- Befolgen Sie die Anweisungen auf dem Bildschirm.
- Wenn alle Einstellungen durch den Zugriff auf die [Werkseinstellungen] initialisiert werden, wird der Fernbedienungsmodus des Fernsehers auf Modus 1 zurückgesetzt. Wenn Sie den Fernseher nicht mit Ihrer Fernbedienung bedienen können, halten Sie die Tasten [OK]/[MUTE]/[1] mindestens 3 Sekunden lang gedrückt, um die Fernbedienung auf Modus 1 zu stellen.

## ■ Fernbedienungsmodus rücksetzen

Sie können den Fernbedienungsmodus des Fernsehers zwangsweise zurücksetzen, um in Modus 1 zu wechseln.

- 1 Nehmen Sie eine andere Panasonic-Fernbedienung, deren Fernbedienungsmodus auf 1 eingestellt wurde.
- 2 Richten Sie die Fernbedienung auf das Fernsehgerät und drücken Sie dann die MUTE-Taste für etwa 15 Sekunden.
- 3 Wenn ein Bildschirm angezeigt wird, in dem Sie aufgefordert werden, das erzwungene Zurücksetzen des Fernbedienungsmodus zu bestätigen, drücken Sie die MUTE-Taste erneut für etwa 3 Sekunden.

## Sprachsteuerung

Das Fernsehgerät erkennt Sprache, wenn Sie in das Mikrofon der Sprachsteuerung sprechen, so dass Sie Vorgänge wie das Wechseln von Fernsehkanälen, das Einstellen der Lautstärke, die Suche nach Programmen und die Internetsuche durchführen können.

- Wenn die Fernbedienung nicht mit dem Fernseher registriert (gekoppelt) ist, registrieren (koppeln) Sie die Fernbedienung. ➔ (S. 17)
- Die Verfügbarkeit von Google Assistant und Amazon Alexa wird regionsweise geprüft. Die Funktionen sind in Ihrer Region möglicherweise (noch) nicht verfügbar. Sobald die Dienste verfügbar sind, werden sie über eine künftige Firmwareversion nachgereicht.
- In bestimmten Ländern und Regionen und für bestimmte Sender stehen Google Assistant und Amazon Alexa nicht zur Verfügung.
- Der Fernseher muss mit dem Internet verbunden sein, um Suchen usw. durchführen zu können. ➔ (S. 15)
- Der effektive Bereich für die Sprachsteuerung hängt von der Fernsehgebung ab.
- Je nach Stimmtyp und Sprechweise der Person sowie je nach Umgebung und Bedingungen ist die Bedienung möglicherweise nicht korrekt.
- Wenn andere Bluetooth® -Geräte gleichzeitig angeschlossen sind, funktioniert die Sprachsteuerung je nach den angeschlossenen Geräten möglicherweise nicht richtig.

### Auswählen des Sprachdienstes (wenn er nicht ausgewählt ist)

- 1 Drücken Sie die Sprachsteuerungstaste



- 2 Wählt den Sprachdienst für die Sprachsteuerungsfunktion aus.
  - Es kann nur ein Sprachdienst mit dem Fernsehgerät verwendet werden.
  - Der Bildschirm zur Auswahl des Sprachdienstes kann auch über [Sprachsteuerung] in der Menüleiste angezeigt werden.

### Steuerung mit Ihrer Stimme

- 1 Drücken Sie die Sprachsteuerungstaste



- 2 Sprechen Sie in das Sprachsteuerungsmikrofon

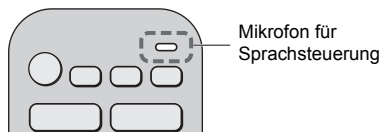

- Informationen zu Einstellungen und Bedienvorgängen für die Sprachsteuerung finden Sie in [eHELP] (Suche nach Zweck > Funktionen > Sprachsteuerung).
- Die Funktionen der Sprachsteuerung und der Sprachdienste können ohne vorherige Ankündigung geändert werden.

## Anzeige- / Bedienfeld

- Beim Drücken der Tasten 4, 5, 6 wird rechts auf dem Bildschirm für 3 Sekunden die Bedienfeld-Anleitung angezeigt, in der die gedrückte Taste hervorgehoben ist.

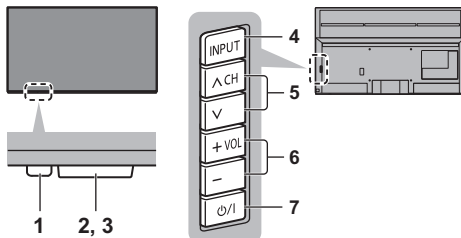

Rückseite des Fernsehers

### 1 Einschaltleuchte

- Rot:** Bereitschaft  
**Grün:** Ein
- Die Helligkeit wird automatisch auf die jeweils herrschenden Lichtverhältnisse angepasst.
- Orange:** Bereitschaft mit einigen aktiven Funktionen (Aufzeichnung usw.)
- Die LED blinkt, wenn ein Infrarotsignal von der Fernbedienung empfangen wird.

### 2 Umgebungssensor

- Dieser Sensor erfasst die Umgebungshelligkeit und -beleuchtung für die Bildanpassung, sofern [Automatische Helligkeitsregelung] und [Automatischer Weißabgleich] (Bild > Umgebungssensor Einstellungen) auf [Ein] eingestellt sind.

### 3 Fernbedienungssignalempfänger (für Infrarotkommunikation)

- Keine Gegenstände zwischen Fernbedienung und den Infrarot-Sensor der Fernbedienung am Gerät stellen.

### 4 Wahl des Eingangsmodus

- Wiederholt drücken, bis der gewünschte Modus erreicht ist.

#### Menü

- Halten Sie die Taste etwa 3 Sekunden lang gedrückt, um die Menüleiste anzuzeigen.

#### OK (wenn im Menüsystem)

### 5 Erhöhen / Verringern der Programmplatznummer

- Cursor auf / ab (wenn im Menüsystem)

### 6 Erhöhen / Verringern der Lautstärke

- Cursor links / rechts (wenn im Menüsystem)

### 7 Netzschalter

- Zum Ein- / Ausschalten des Gerätes verwenden.
- Um den Apparat vollständig auszuschalten, müssen Sie den Netzstecker aus der Steckdose ziehen.
- [⏻/⏻]: Bereitschaft / Ein

# Erstmalige automatische Einrichtung

Beim ersten Einschalten wird automatisch die Suche nach verfügbaren Fernsehkanälen gestartet und es werden Optionen zur Einrichtung des Fernsehers angeboten.

- Dieses Verfahren braucht nicht ausgeführt zu werden, wenn die Einrichtung Ihres neuen Fernsehers bereits vom Fachhändler vorgenommen wurde.
- Bitte stellen Sie alle Anschlüsse (S. 13 - 16) her und nehmen Sie alle Einstellungen (falls erforderlich) an den angeschlossenen Geräten vor, bevor Sie die automatische Einrichtung starten. Einzelheiten zu den Einstellungen des angeschlossenen Gerätes finden Sie in dessen Bedienungsanleitung.

## 1 Schließen Sie den Fernseher an eine Steckdose an und schalten Sie ihn ein



- Bis zum Erscheinen der Menüanzeige auf dem Bildschirm verstreichen mehrere Sekunden.

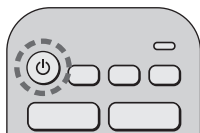

## 2 Wählen Sie folgende Einträge

Richten Sie jedes Element ein, indem Sie den Anweisungen auf dem Bildschirm folgen.

Beispiel:



### ■ Verwendung der Fernbedienung



Bewegen des Cursors



Zugreifen auf den Eintrag / Speichern der Einstellung

BACK



Zurückkehren zum vorherigen Eintrag (wenn verfügbar)

### Wählen Sie die gewünschte Sprache

#### Wählen Sie Ihr Land aus

**[Zu Hause]** auswählen.

Wählen Sie den Betrachtungsmodus [Zu Hause], wenn Sie das Gerät zu Hause nutzen.

- [Shop] ist für die Aufstellung beim Händler vorgesehen.
- Um den Betrachtungsmodus später zu ändern, müssen Sie alle Einstellungen durch Ausführen der Funktion [Werkseinstellungen] initialisieren.

### Richten Sie den Netzwerkanschluss ein

- Wählen Sie je nach ausgewähltem Land auch Ihre Region oder speichern Sie die Kindersicherungs-PIN („0000“ kann nicht gespeichert werden).

### Markieren Sie den TV-Signalmodus und wählen Sie dann [Auto Setup starten]

- Der Bildschirm „Auto Setup“ sieht je nach Land und ausgewähltem Signalmodus unterschiedlich aus.
- [DVB-S Antennen-Setup]  
Vergewissern Sie sich, dass die Verbindungen für den Satellitenempfang hergestellt wurden (S. 15), und wählen Sie den Tuner-Modus aus ([Dual-Tuner]/[Single-Tuner]).

- [DVB-C-Netzwerkeinstellungen]  
Normalerweise wird für [Frequenz] und [Netzwerk ID] die Einstellung [Auto] verwendet.

Wird [Auto] nicht angezeigt oder falls aus anderen Gründen notwendig, geben Sie die vom Kabelanbieter angegebenen Werte für [Frequenz] und [Netzwerk ID] mit den Nummertasten ein.

**Damit ist die automatische Einrichtung abgeschlossen, und Ihr Fernseher ist zum Empfang von Fernsehprogrammen bereit.**

Falls die Abstimmung fehlschlagen sollte, überprüfen Sie das Satellitenkabel, das HF-Kabel und die Netzwerkverbindung; befolgen Sie anschließend die Anweisungen auf dem Bildschirm.

### Hinweis

- Der Fernseher schaltet automatisch in den Standby-Modus um, wenn für 4 Stunden kein Vorgang ausgeführt wurde und wenn [Auto-Standby] im Timer-Menü auf [Ein] (Werkseinstellung) gestellt ist.
- Sofern im Timer-Menü [Auto-Ausschaltfunktion] auf [Ein] (Werkseinstellung) eingestellt ist, kein Signal empfangen wird und 10 Minuten lang keine Bedienschritte erfolgen, wird der Bereitschaftsmodus (Standby) aktiviert.
- Erneute Einstellung aller Sender  
➔ **[Auto Setup] in [Tuning-Menü] (Menü [Setup])**
- Späteres Hinzufügen eines TV-Signalmodus  
➔ **[TV-Signale Einrichten] (Menü [Setup])**
- Initialisieren aller Einstellungen  
➔ **[Werkseinstellungen] in [System-Menü] (Menü [Setup])**

# Betrachten von Fernsehprogrammen

## 1 Einschalten



oder



(Fernbedienung)

- Der Netzschalter muss eingeschaltet sein.  
➔ (S. 21)

## 2 Wählen Sie den gewünschten Modus



- Die jeweils verfügbaren Modi sind von den gespeicherten Kanälen abhängig.

## 3 Wählen Sie einen Kanal

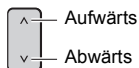

oder

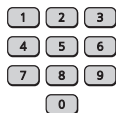

- Um eine zwei- oder mehrstellige Kanalnummer zu wählen, z. B. 399



# Verwendung von eHELP

[eHELP] ist die im Fernseher integrierte detaillierte Hilfefunktion, die die einzelnen Funktionen und deren Einsatz erläutert und Hinweise zur Bedienung gibt.

- In [eHELP] sind Anleitungen für alle Modelle enthalten. Einige der Angaben in [eHELP] sind für bestimmte Modelle nicht verfügbar. Genaue Informationen zu den Funktionen Ihres Fernsehers finden Sie in diesem Handbuch und in den Menüs.

## 1 Aufrufen von [eHELP]



oder

MENU



- Wenn schon einmal auf [eHELP] zugegriffen wurde, wird der Bestätigungsbildschirm angezeigt, auf dem Sie auswählen können, ob Sie zur [Erste Seite] oder zur [Letzte gesehene Seite] gehen wollen.

## 2 Wählen Sie das gewünschte Menü

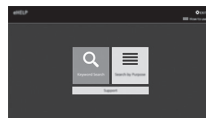

- Aufrufen von [Verwendung]

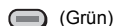

## 3 Wählen Sie den gewünschten Eintrag

Beispiel:



- Rückkehr zum/zur vorherigen Menü/Seite

BACK



# Häufig gestellte Fragen

---

Bevor Sie im Störfall den Kundendienst in Anspruch nehmen, überprüfen Sie bitte die folgenden Hinweise, die in vielen Fällen eine einfache Abhilfemaßnahme bieten.

- Weitere Einzelheiten siehe [eHELP] (Support > Häufig gestellte Fragen).

---

## Der Fernseher lässt sich nicht einschalten

- Prüfen Sie, ob das Netzkabel an den Fernseher und an die Netzsteckdose angeschlossen ist.

---

## Der Fernseher schaltet selbsttätig in den Bereitschaftsmodus um

- Die automatische Standby-Funktion ist aktiviert.

---

## Die Fernbedienung funktioniert nicht oder mit Unterbrechungen

- Sind die Batterien polaritätsrichtig eingelegt? ➔ (S. 19)
- Ist der Fernseher eingeschaltet?
- Die Batterien sind möglicherweise leer. Wechseln Sie die Batterien aus.
- Richten Sie die Fernbedienung direkt auf den Fernbedienungs-Signalsensor des Fernsehers (im Abstand von maximal 7 m und innerhalb eines Winkels von 30 Grad vor dem Signalsensor).\*
- Stellen Sie den Fernseher so auf, dass der Fernbedienungs-Signalsensor an der Frontplatte weder direkter Sonneneinstrahlung noch anderen starken Lichtquellen ausgesetzt ist.\*
- Ist der Fernbedienungsmodus falsch? ➔ (S. 20)
- Wenn Sie versuchen, die Sprachsteuerung zu verwenden, ist die Fernbedienung beim Fernseher registriert (gepaart)? ➔ (S. 17)
- **Wenn diese Vorschläge das Problem nicht lösen, müssen Sie die Kopplung der Fernbedienung mit dem Fernseher aufheben und sie erneut registrieren.** ➔ **“Wenn die Fernbedienung nicht reagiert!”** (S. 18)

\* Wenn die Infrarot-Kommunikation verwendet wird

---

## Es wird kein Bild angezeigt

- Überprüfen Sie, ob der Fernseher eingeschaltet ist.
- Prüfen Sie, ob das Netzkabel an den Fernseher und an die Netzsteckdose angeschlossen ist.
- Prüfen Sie, ob der richtige Eingangsmodus gewählt ist.
- Ist [Backlight], [Kontrast], [Helligkeit] oder [Farbe] im Bildmenü auf den kleinsten Wert eingestellt?
- Prüfen Sie, ob alle erforderlichen Kabel angeschlossen und alle Anschlüsse stabil hergestellt worden sind.

---

## Ein ungewöhnliches Bild erscheint auf dem Bildschirm

- Dieser Fernseher ist mit einem Selbsttestprogramm ausgestattet. Erstellt eine Diagnose von Bild- oder Tonproblemen.  
➔ [TV Selbsttest] (Menü [Hilfe])
- Schalten Sie den Netzschalter des Fernsehers einmal aus und dann wieder ein.
- Falls die Störung auch weiterhin besteht, setzen Sie alle Einstellungen zurück.  
➔ [Werkseinstellungen] in [System-Menü](Menü [Setup])

---

## Bei Anschluss eines Zusatzgerätes über HDMI-Kabel kommt es zu ungewöhnlichen Wiedergabebildern oder Ton

- [HDMI Auto-Einstellung] (Menü [Setup]) auf [Modus1] einstellen.  
➔ (S. 15)

---

## Von den angeschlossenen HDMI-Geräten wird kein Ton ausgegeben.

- Stellen Sie das Audioausgabeformat des angeschlossenen HDMI-Geräts auf PCM ein.

---

## Die Sprachsteuerungsfunktion funktioniert nicht

- Wenn die Fernbedienung nicht mit dem Fernseher registriert (gekoppelt) ist, registrieren (koppeln) Sie die Fernbedienung.  
➔ (S. 17)
- Überprüfen Sie die Netzwerkverbindungen und -einstellungen.

---

## Teile des Fernsehers werden heiß

- Teile des Fernsehers können heiß werden. Solche Temperaturanstiege sind unproblematisch und wirken sich nicht auf die Leistung oder Qualität des Produktes aus.

---

## Bei Anstoßen mit dem Finger bewegt sich das Display etwas und macht ein Geräusch

- Um das Bedienfeld herum ist ein kleiner Abstand, um es vor Schäden zu bewahren. Dabei handelt es sich um keine Funktionsstörung.

---

## Für weitere Auskünfte

- Zur Unterstützung nehmen Sie bitte Kontakt mit Ihrem Panasonic-Fachhändler auf.  
Falls Sie eine Anfrage von einem anderen Ort als der Aufstellung Ihres Fernsehers einleiten, so können wir Ihnen keine verlässlichen Antworten geben, bei denen eine visuelle Bestätigung für den Anschluss, Problemstellung, usw. an Ihrem Fernseher erforderlich ist.



# Pflege und Instandhaltung

**Ziehen Sie zunächst den Netzstecker aus der Netzsteckdose.**

## Bildschirm, Gehäuse, Standfuß

### Regelmäßige Pflege:

Entfernen Sie Schmutzflecken oder Fingerabdrücke durch sanftes Abreiben der Oberfläche des Bildschirms, des Gehäuses oder des Standfußes mit einem weichen Tuch.

### Bei hartnäckigem Schmutz:

- (1) Entfernen Sie zunächst den Staub von der Oberfläche.
- (2) Befeuchten Sie ein weiches Tuch mit klarem Wasser oder mit Wasser mit neutralem Reinigungsmittel (im Verhältnis 1 Teil Reinigungsmittel auf 100 Teile Wasser).
- (3) Wringen Sie das Tuch fest aus. (Bitte darauf achten, dass ins Innere des Fernsehers keine Flüssigkeit gelangen kann, denn das kann einen Ausfall des Gerätes verursachen.)
- (4) Feuchtigkeit und hartnäckigen Schmutz vorsichtig wegwischen.
- (5) Wischen Sie zuletzt die Flächen vollständig trocken.

### Vorsicht

- Keine harten oder kratzigen Tücher verwenden, da diese die Oberflächen beschädigen könnten.
- Schützen Sie die Außenflächen vor Kontakt mit Insektiziden, Lösungsmitteln und anderen leichtflüchtigen Substanzen. Diese können die Oberfläche angreifen oder ein Ablösen der Farbe verursachen.
- Die Oberfläche des Displays ist beschichtet und kann leicht beschädigt werden. Kratzen oder klopfen Sie nicht mit Fingernägeln oder spitzen Gegenständen auf die Oberfläche des Displays.
- Sie sollten das Gehäuse des Gerätes und den Standfuß nicht über längere Zeit dem Kontakt mit Gummi oder PVC aussetzen. Dies kann die Qualität der Oberfläche beeinträchtigen.

## Netzstecker

Reiben Sie den Netzstecker in regelmäßigen Abständen mit einem trockenen Tuch ab. Feuchtigkeit und Staub können einen Brand oder elektrischen Schlag verursachen.

# Technische Daten

## ■ TV

### Modell-Nr.

- 43-Zoll-Modell : TX-43LX940E  
49-Zoll-Modell : TX-49LX940E  
55-Zoll-Modell : TX-55LX940E  
65-Zoll-Modell : TX-65LX940E

### Abmessungen (B × H × T)

- 43-Zoll-Modell  
962 mm × 596 mm × 270 mm (mit Standfuß)  
962 mm × 563 mm × 60 mm (nur Fernseher)
- 49-Zoll-Modell  
1 095 mm × 670 mm × 270 mm (mit Standfuß (IN))  
1 095 mm × 700 mm × 270 mm (mit Standfuß (OUT))  
1 095 mm × 638 mm × 44 mm (nur Fernseher)
- 55-Zoll-Modell  
1 231 mm × 748 mm × 270 mm (mit Standfuß (IN))  
1 231 mm × 778 mm × 270 mm (mit Standfuß (OUT))  
1 231 mm × 716 mm × 72 mm (nur Fernseher)
- 65-Zoll-Modell  
1 451 mm × 872 mm × 310 mm (mit Standfuß (IN))  
1 451 mm × 902 mm × 310 mm (mit Standfuß (OUT))  
1 451 mm × 840 mm × 73 mm (nur Fernseher)

### Gewicht

- 43-Zoll-Modell  
12,5 kg Netto (mit Standfuß)  
11,5 kg Netto (nur Fernseher)
- 49-Zoll-Modell  
16,0 kg Netto (mit Standfuß)  
15,0 kg Netto (nur Fernseher)
- 55-Zoll-Modell  
18,5 kg Netto (mit Standfuß)  
18,0 kg Netto (nur Fernseher)
- 65-Zoll-Modell  
27,5 kg Netto (mit Standfuß)  
26,5 kg Netto (nur Fernseher)

### Stromversorgung

220–240 V Wechselspannung, 50/60 Hz

### Panel

LED LCD-Panel

## Ton

### Lautsprecherausgang

- 43-Zoll-Modell 49-Zoll-Modell  
20 W (10 W × 2)  
55-Zoll-Modell 65-Zoll-Modell  
30 W (15 W × 2)

### Kopfhörer / Subwoofer

3,5 mm Stereo-Klinkenbuchse × 1

### Anschlussbuchsen

#### AV-Eingang

- VIDEO  
1,0 V[p-p] (75 Ω)  
AUDIO L - R  
0,5 V[eff]

#### HDMI 1 / 2 / 3 / 4 Eingang

- Buchsen des Typs A  
HDMI 1:  
4K120Hz, VRR (Variable Aktualisierungsrate), AMD FreeSync™ Premium, Content Type, Deep Colour, x.v.Colour™  
HDMI 2:  
4K120Hz, VRR (Variable Aktualisierungsrate), AMD FreeSync™ Premium, Content Type, eARC (Enhanced Audio Return Channel) / ARC (Audio Return Channel), Deep Colour, x.v.Colour™  
HDMI 3 / 4:  
4K, Content Type, Deep Colour, x.v.Colour™  
• Dieser Fernseher unterstützt „HDAVI Control 5“.

#### Kartensteckplatz

Steckplatz Allgemeine Schnittstelle (kompatibel mit CI Plus) × 2

#### ETHERNET

RJ45, IEEE802.3 10BASE-T / 100BASE-TX

#### USB 1 / 2 / 3

- USB 1:  
DC = 5 V, Max. 900 mA [SuperSpeed USB (USB 3.0)]  
USB 2 / 3:  
DC = 5 V, Max. 500 mA [Hi-Speed USB (USB 2.0)]

#### DIGITAL AUDIO-Ausgang

PCM / Dolby Audio, Lichtleiter

## Empfangssysteme / Empfangsbereiche

---

### Satellit

DVB-S / S2

Empfänger-ZF-Frequenzbereich – 950 MHz bis 2150 MHz

---

### Digital

DVB-T / T2, DVB-C

Kanalabdeckung: UHF / VHF / Kabel

---

### Analog

PAL B / G, D / K, H, I

SECAM B / G, D / K, L / L'

Kanalabdeckung: UHF / VHF / Kabel

---

PAL 525 / 60 (VCR)

M.NTSC (VCR)

NTSC (nur AV-Eingang)

## Satellitenschüssel-Eingang

---

Buchse, F-Typ 75  $\Omega$   $\times$  2

## Antenneneingang

---

VHF / UHF

## Betriebsbedingungen

---

### Temperatur

0 °C - 35 °C

### Luftfeuchtigkeit

20 % bis 80 % rel. Feuchtigkeit (ohne Kondensatbildung)

## Integriertes Wireless-LAN

---

### Standardkonformität und Frequenzband

IEEE802.11a/n/ac: 5-GHz-Band

IEEE802.11b/g/n: 2,4-GHz-Band

### Sicherheit

WPA3-SAE (AES)

WPA2-PSK (TKIP/AES)

WPA-PSK (TKIP/AES)

WEP (64 bit/128 bit)

## Bluetooth® drahtlose Technologie\*

---

### Standardkonformität und Frequenzband

Bluetooth® 5.0: 2,4-GHz-Band

\* Nicht alle Bluetooth®-kompatiblen Geräte stehen für die Kommunikation mit diesem Fernseher zur Verfügung. Es können bis zu 5 Geräte gleichzeitig benutzt werden.

### Hinweis

- Änderungen der äußeren Aufmachung und technischen Daten bleiben jederzeit vorbehalten. Bei den Angaben zum Gewicht und den Abmessungen handelt es sich um ungefähre Werte.
- Informationen über die Open-Source-Software siehe [eHELP] (Suche nach Zweck > Bitte zuerst lesen > Vor Verwendung > Lizenzinformationen).
- Besuchen Sie für weitere Produktinformationen bitte EPREL:  
<https://eprel.ec.europa.eu>.  
EPREL Registriernummer ist verfügbar auf <https://eprel.panasonic.eu/product>.

## Entsorgung von Altgeräten und Batterien

### Nur für die Europäische Union und Länder mit Recyclingsystemen



Dieses Symbol auf den Produkten, der Verpackung und/oder den Begleiddokumenten bedeutet, dass gebrauchte elektrische und elektronische Produkte sowie Batterien nicht in den allgemeinen Hausmüll gegeben werden dürfen.

Bitte führen Sie alte Produkte und verbrauchte Batterien zur Behandlung, Aufarbeitung bzw. zum Recycling gemäß den gesetzlichen Bestimmungen den zuständigen Sammelpunkten zu. Zusätzlich ist die Rückgabe unter bestimmten Voraussetzungen auch bei Vertreibern (Verkaufsfläche für Elektro- und Elektronikgeräte von mindestens 400 m<sup>2</sup> und Lebensmitteleinzelhändler, die über eine Gesamtverkaufsfläche von mindestens 800 m<sup>2</sup> verfügen und mehrmals im Kalenderjahr oder dauerhaft auch Elektro- und Elektronikgeräte anbieten und auf dem Markt bereitstellen) möglich. Die Rücknahme hat kostenlos beim Kauf eines gleichartigen Neugerätes zu erfolgen (1:1 Rücknahme). Unabhängig davon, gibt es die Möglichkeit, die Altgeräte kostenlos an den Vertreter zurückzugeben (0:1 Rücknahme; Abmessungen kleiner als 25 cm und weniger als drei Altgeräte).

Vertreiber, die unter Verwendung von Fernkommunikationsmitteln ihre Produkte verkaufen, sind zur Rücknahme von Altgeräten verpflichtet, wenn die Lager- und Versandflächen für Elektro- und Elektronikgeräte mindestens 400 m<sup>2</sup> betragen.

Onlineverzeichnis der Sammel- und Rücknahmestellen:

<https://www.ear-system.de/ear-verzeichnis/sammel-und-ruecknahmestellen>.

Enthalten die Produkte Batterien und Akkus oder Lampen, die aus dem Altgerät zerstörungsfrei entnommen werden können, sind Sie als Endnutzer gesetzlich dazu verpflichtet, diese vor der Entsorgung zu entnehmen und getrennt als Batterie bzw. Lampe zu entsorgen. Batterien können zusätzlich im Handelsgeschäft unentgeltlich zurückgegeben werden.

Indem Sie diese Produkte und Batterien ordnungsgemäß entsorgen, helfen Sie dabei, wertvolle Ressourcen zu schützen und eventuelle negative Auswirkungen, insbesondere beim Umgang mit lithiumhaltigen Batterien, auf die menschliche Gesundheit und die Umwelt zu vermeiden.

Für mehr Informationen zu Sammlung und Recycling, wenden Sie sich bitte an Ihren örtlichen Abfallentsorgungsdienstleister.

Gemäß Landesvorschriften können wegen nicht ordnungsgemäßer Entsorgung dieses Abfalls Strafgeelder verhängt werden.

### Datenschutz

Wir weisen alle Endnutzer von Elektro- und Elektronikaltgeräten darauf hin, dass Sie für das Löschen personenbezogener Daten auf den zu entsorgenden Altgeräten selbst verantwortlich sind.

### Hinweis für das Batteriesymbol (Symbol unten):

Dieses Symbol kann in Kombination mit einem chemischen Symbol abgebildet sein. In diesem Fall erfolgt dieses auf Grund der Anforderungen derjenigen Richtlinien, die für die betreffende Chemikalie erlassen wurden.



### Wichtige Informationen

Die Modell- und Seriennummer dieses Gerätes sind auf dem Typenschild an der Rückseite des Gerätes angegeben. Bitte tragen Sie die Seriennummer an der unten dafür vorgesehenen Stelle ein, und bewahren Sie diese Anleitung gemeinsam mit der Quittung als permanenten Kaufnachweis für den Fall eines Diebstahls bzw. Verlustes des Gerätes sowie einer Inanspruchnahme der Garantieleistung sorgfältig auf.

Modellnummer

Seriennummer

## Manual de instrucciones Televisor LED

Español

Número de modelo

**TX-43LX940E**

**TX-49LX940E**

**TX-55LX940E**

**TX-65LX940E**



(imagen: TX-65LX940E)



**Para obtener instrucciones más detalladas, por favor, consulte el [eHELP] (manual de instrucciones incorporado).**

- Cómo utilizar el [eHELP] ➔ (pág. 23)

Muchas gracias por adquirir este producto Panasonic.

Antes de utilizar este producto, lea cuidadosamente el manual de instrucciones y consérvelo para futuras consultas.

Lea atentamente las "Medidas de seguridad" del manual, antes de usar el producto.

Las imágenes del manual tienen solamente fines ilustrativos.

Consulte la Tarjeta de Garantía Paneuropea si necesita solicitar asistencia a su concesionario Panasonic local.

## Índice

### Asegúrese de leer esta información

Aviso importante .....	4
Medidas de seguridad .....	5
Accesorios .....	9
Instalación del televisor .....	10
Instalar el soporte para colgar de la pared .....	12
Conexiones .....	13
Identificación de los controles .....	18
Ajuste automático por primera vez .....	22
Para ver el televisor .....	23
Cómo se utiliza el eHELP .....	23
Preguntas frecuentes .....	24
Mantenimiento .....	25
Especificaciones .....	26

Dolby Atmos

HDMI Advance™  
Covered by patents at [patentlist.accessadvance.com](http://patentlist.accessadvance.com)

AMD  
FreeSync  
Premium

Los términos HDMI y HDMI High-Definition Multimedia Interface, y el logotipo de HDMI son marcas comerciales o marcas registradas de HDMI Licensing Administrator, Inc.

---

Dolby, Dolby Vision, Dolby Vision IQ, Dolby Atmos, Dolby Audio y el símbolo de la doble D son marcas comerciales de Dolby Laboratories Licensing Corporation.

Fabricado con la licencia de Dolby Laboratories.

Trabajos confidenciales no publicados.

Copyright © 1992-2021 Dolby Laboratories.

Todos los derechos reservados.

---

WPA3™, WPA2™ y WPA™ son marcas comerciales de Wi-Fi Alliance®.

---

Las marcas y logotipos de la palabra Bluetooth® son marcas comerciales registradas propiedad de Bluetooth SIG, Inc. y todo uso de dichas marcas por parte de Panasonic Corporation se realiza bajo licencia.

---

DVB y los logotipos DVB son marcas comerciales de DVB Project.

---

x.v.Colour™ es una marca de fábrica.

---

DiSEqC™ es una marca comercial de EUTELSAT.

---

Google es una marca comercial de Google LLC.

---

YouTube y el logotipo de YouTube son marcas comerciales de Google LLC.

---

Amazon, Prime Video, Alexa y todos los logotipos relacionados son marcas comerciales de Amazon.com, Inc. o sus empresas afiliadas.

---

© Disney

---

Este producto cumple con las especificaciones técnicas de la UHD Alliance: Modo de referencia específico de la UHDA, versión 1.0. El logotipo FILMMAKER MODE™ es una marca comercial de la UHD Alliance, Inc. en los Estados Unidos y otros países.

---

© 2020 Advanced Micro Devices, Inc, Todos los derechos reservados. AMD, FreeSync y sus combinaciones son marcas comerciales de Advanced Micro Devices, Inc.

---

- Para obtener información sobre las marcas comerciales, consulte el [eHELP] (Buscar por finalidad > Antes de empezar > Antes de usar este producto > Licencia).

A menos que se indique lo contrario, en este manual, se utiliza la ilustración para TX-65LX940E.

Las ilustraciones pueden ser diferentes dependiendo del modelo.

# Aviso importante

---

## Aviso para las funciones DVB/emisión de datos/IPTV

- Este televisor está diseñado para cumplir con los estándares (a partir de enero de 2022) de los servicios digitales terrestres DVB-T/T2 (MPEG2, MPEG4-AVC(H.264) y MPEG HEVC(H.265)), los servicios digitales de cable DVB-C (MPEG2, MPEG4-AVC(H.264) y MPEG HEVC(H.265)), y los servicios digitales de satélite DVB-S (MPEG2, MPEG4-AVC(H.264) y MPEG HEVC(H.265)).  
Con respecto a la disponibilidad de servicios DVB-T/T2 o DVB-S en su área, consulte a su proveedor local.  
Con respecto a la disponibilidad de servicios DVB-C para este televisor, consulte a su proveedor de servicios de cable.
- Este televisor puede no funcionar correctamente con una señal que no cumpla las normas de DVB-T/T2, DVB-C o DVB-S.
- No todas las funciones estarán, dependerá dependiendo del país, el área, el difusor, el proveedor del servicio, el satélite y el entorno de red.
- No todos los módulos CI trabajan adecuadamente con este televisor. Consulte al proveedor del servicio en relación con el módulo CI disponible.
- Este televisor puede no funcionar correctamente con un módulo CI no aprobado por el proveedor del servicio.
- Dependiendo del proveedor del servicio es posible que haya que abonar tarifas adicionales.
- La compatibilidad con futuros servicios no está garantizada.

---

Las aplicaciones con conexión a Internet y la función de control de voz son proporcionadas por sus correspondientes proveedores de servicios, y pueden sufrir modificaciones, interrupciones o cancelaciones en cualquier momento.

Panasonic no asume responsabilidad alguna ni garantiza la disponibilidad o la continuidad de los servicios.

---

Panasonic no garantiza el funcionamiento ni el rendimiento de dispositivos periféricos de otros fabricantes, y rechazamos cualquier responsabilidad o daños de funcionamiento y rendimiento por el uso de otros dispositivos periféricos que no sean los del fabricante.

### Daños

- Excepto en los casos en los que los reglamentos locales reconocen la responsabilidad, Panasonic no acepta ninguna responsabilidad por el mal funcionamiento causado por el uso incorrecto o el uso del producto, y otros problemas o daños causados por el uso de este producto.
- Panasonic no acepta ninguna responsabilidad por la pérdida, etc., de datos causada por desastres.
- Los dispositivos externos preparados por separado por el cliente no están cubiertos por la garantía. El cuidado de los datos almacenados en dichos dispositivos es responsabilidad del cliente. Panasonic no acepta ninguna responsabilidad por el uso indebido de estos datos.

## Manipulación de la información del cliente

Cuando conecte su televisor inteligente Panasonic (este televisor) u otros dispositivos a Internet, se recopilará determinada información del cliente, como la dirección IP de la interfaz de red de su dispositivo (este televisor), de acuerdo con lo indicado en nuestra política de privacidad. Hacemos esto para proteger a nuestros clientes y la integridad de nuestro Servicio, así como para proteger los derechos o la propiedad de Panasonic. Si desea obtener más información sobre el procesamiento de su información dentro de este contexto, consulte el texto completo de nuestra política de privacidad, que se encuentra en [eHELP] (Buscar por finalidad > Red > Ajustes de red > Térm. servicio y ajustes).

Al utilizar la función de conexión a Internet de este televisor, tras la aceptación (en las jurisdicciones donde se requiere el consentimiento del cliente para recopilar información personal conforme las leyes de privacidad aplicables) o la revisión de los términos del servicio o la política de privacidad de Panasonic (denominados en lo sucesivo los términos y condiciones, etc.), podrá recopilarse y utilizarse información del cliente sobre el uso de esta unidad según los términos y condiciones, etc.

Para obtener información detallada sobre los términos del servicio o la política de privacidad, consulte [eHELP] (Buscar por finalidad > Red > Ajustes de red > Térm. servicio y ajustes).

La empresa de emisión de contenidos o el proveedor de la aplicación podrá registrar en este televisor información personal del cliente. Antes de reparar o transferir este televisor, o de deshacerse de él, borre toda la información registrada en él realizando el siguiente procedimiento. [eHELP] (Buscar por finalidad > Funciones > Condición inicial)

El proveedor puede recopilar información del cliente mediante la aplicación proporcionada por terceros en este televisor o el sitio web. Confirme los términos y condiciones, etc. del proveedor con antelación.

- Panasonic no será responsable de la recopilación o el uso de información del cliente mediante una aplicación proporcionada por un tercero en este televisor o sitio web.
- Al introducir su número de tarjeta, nombre y otros datos, preste especial atención a que el proveedor sea de confianza.
- La información proporcionada podría quedar almacenada en un servidor o en otros medios del proveedor. Antes de reparar o transferir este televisor, o de deshacerse de él, borre la información según los términos y condiciones, etc. del proveedor.



La grabación y la reproducción de contenidos en este o en cualquier otro dispositivo pueden requerir permiso del propietario de los derechos de autor u otro tipo de autorización. Panasonic no está autorizada ni puede garantizar dicho permiso y rechaza expresamente cualquier derecho, capacidad o intención de obtenerlo en nombre de usted. Usted es el responsable de asegurarse de que este o cualquier otro dispositivo se utilicen de acuerdo con la legislación nacional sobre los derechos de autor. Para obtener más información sobre las leyes y los reglamentos pertinentes, consulte la legislación nacional de su país o contacte al propietario de los derechos de autor del contenido que desea grabar o reproducir.

Este producto cuenta con licencia del portafolio de patentes AVC para el uso personal por parte del cliente u otros usos no remunerados para (i) codificar video cumpliendo con la norma AVC ("AVC Video") o (ii) decodificar AVC Video previamente codificado por un consumidor que desempeña una actividad personal, o bien obtenido de un proveedor de video con licencia para proveer AVC Video. No se otorga licencia ni se da a entender que ésta se otorga para ningún otro uso. Se puede obtener información adicional de MPEG LA, L.L.C.

Visite <http://www.mpegla.com>.



Esta marca indica que el producto funciona con tensión CA.



Esta marca indica un dispositivo eléctrico de Clase II o con aislamiento doble que hace que el producto no necesite una conexión de seguridad con la toma de tierra eléctrica (masa).

Transporte solamente en posición vertical.

# Medidas de seguridad

Para prevenir el riesgo de descargas eléctricas, incendios, daños materiales o personales, ríjase por las siguientes advertencias y medidas de precaución.

## ■ Enchufe y cable de alimentación

### Advertencia

Si detecta cualquier cosa inusual, desconecte inmediatamente la clavija de alimentación.

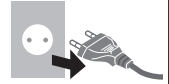

- El tipo de clavija de alimentación podría variar dependiendo del país.

- Este televisor está diseñado para funcionar con CA de  $\sim 220-240$  V, 50 / 60 Hz.
- Inserte firmemente la clavija de alimentación en la toma de corriente.
- Para apagar el aparato por completo, debe extraer la clavija de alimentación de la toma de corriente. Por tanto, se debe acceder fácilmente a la clavija de alimentación en todo momento.
- Cuando realice la limpieza del televisor, desconecte el enchufe de alimentación.
- No toque la clavija de alimentación con las manos mojadas. 
- No dañe el cable de alimentación.
  - No coloque objetos pesados sobre el cable. 
  - No coloque el cable cerca de cualquier objeto que esté a alta temperatura. 
  - No tire del cable. Sujete la clavija cuando la desconecte. 
- No desplace el televisor con el cable enchufado en una toma de corriente.
- No retuerza, doble excesivamente o estire el cable.
- No utilice clavijas de alimentación ni tomas de corriente que estén dañadas.
- Asegúrese de que el televisor no comprima el cable de alimentación.
- No utilice ningún otro cable de alimentación que no sea el suministrado con este televisor.

## ■ Tenga cuidado

### Advertencia

- No retire las cubiertas y nunca realice modificaciones en el televisor usted mismo, ya que cuando las cubiertas se retiran quedan expuestas las partes energizadas, por lo que se corre el riesgo de sufrir descargas eléctricas. Las piezas instaladas en su interior no pueden ser reparadas por el usuario.



- No exponga el televisor a la lluvia ni a la humedad excesiva. Este televisor no debe ser expuesto a goteos o salpicaduras de agua. No coloque objetos con líquidos, como jarrones, encima del televisor.



- No introduzca cuerpos extraños por los agujeros de ventilación del televisor.
- Si el televisor se utiliza en un área donde le puedan entrar fácilmente insectos.

Algunos insectos, como pequeñas moscas, arañas, hormigas, etc., pueden introducirse en el televisor y dañarlo o provocar que queden atrapados en un área visible del mismo (por ejemplo, en la pantalla).

- Si el televisor se utiliza en un entorno en el que hay polvo o humo.

Las partículas de polvo o humo pueden introducirse en el televisor por los orificios de ventilación durante el funcionamiento normal, lo que puede provocar que queden atrapadas dentro de la unidad. Esto puede dar lugar a sobrecalentamiento, errores de funcionamiento, deterioro de la calidad de las imágenes, etc.

- No utilice un equipo de montaje o un pedestal que no estén aprobados. Asegúrese de solicitar a su concesionario local de Panasonic que realice el ajuste o la instalación de soportes aprobados.

- No aplique ninguna fuerza excesiva ni dé golpes en el panel de visualización.

- No permita que los niños se suban al televisor.

- No coloque el televisor sobre superficies inestables o inclinadas, y asegúrese de que el aparato no sobresalga del borde de la base.



### Advertencia de peligro de estabilidad

Un televisor puede caerse y causar graves lesiones personales o la muerte. Muchas lesiones, especialmente en los niños, pueden evitarse, simplemente tomando precauciones como, por ejemplo:

- Utilice SIEMPRE muebles, soportes o métodos de montaje recomendados por el fabricante del televisor.
- Utilice SIEMPRE únicamente muebles que puedan sostener el televisor con seguridad.
- Asegúrese SIEMPRE de que el televisor no sobresalga del borde del mueble que lo sostenga.
- Informe SIEMPRE a los niños sobre los peligros de subirse al mueble para alcanzar el televisor o sus controles.
- Disponga SIEMPRE los cables conectados al televisor de modo que no se puedan pisar, tirar o agarrar.
- NUNCA coloque el televisor en un lugar inestable.
- NUNCA coloque el televisor en un mueble alto (por ejemplo, armarios o estanterías) sin sujetar tanto el mueble como el aparato con un soporte adecuado.
- NUNCA coloque el televisor sobre un paño u otros materiales que puedan ubicarse entre el aparato y el mueble que lo sostenga.
- NUNCA coloque elementos que puedan incitar a los niños a subirse al televisor o al mueble que lo sostenga, como juguetes o controles remotos.

Si conserva y reubica su televisor actual, debe aplicar las mismas consideraciones anteriores.

- Este televisor está diseñado para su uso colocado sobre una superficie.
- No exponga el televisor a la luz solar directa ni a otras fuentes de calor.



**Para evitar un incendio no deje velas u otras fuentes del fuego abierto cerca del televisor**



## ■ Peligro de asfixia/ahogamiento

### Advertencia

- El embalaje de este producto puede provocar asfixia, y algunas de sus partes son muy pequeñas y pueden suponer un riesgo de ahogamiento para los niños pequeños. Mantenga estas partes fuera del alcance de los niños pequeños.

## ■ Pedestal

### Advertencia

- No desarme ni modifique el pedestal.

### Precaución

- No utilice ningún pedestal que no sea el suministrado con este televisor.
- No utilice el pedestal si está combado o roto. Si esto ocurre, contacte inmediatamente a su concesionario Panasonic más cercano.
- Durante la instalación, asegúrese de que todos los tornillos estén firmemente apretados.
- Asegúrese de que el televisor no sufra ningún impacto durante la instalación del pedestal.
- No permita que los niños se suban al pedestal.
- Instale o retire el televisor del pedestal, por lo menos entre dos personas.
- Instale o retire el televisor conforme al procedimiento especificado.

## ■ Ondas de radio

### Advertencia

- No utilice el televisor ni el mando a distancia en centros médicos ni en lugares donde haya equipos médicos. Las ondas de radio pueden interferir con los equipos médicos y pueden provocar accidentes por un mal funcionamiento.
- No utilice el televisor ni el mando a distancia cerca de equipos de control automático, tales como puertas automáticas o alarmas de incendios. Las ondas de radio pueden interferir con los equipos de control automático y pueden provocar accidentes por un mal funcionamiento.
- Si lleva un marcapasos cardíaco, aléjese a una distancia de al menos 15 cm del televisor y del mando a distancia. Las ondas de radio pueden interferir con el funcionamiento de los marcapasos.
- No desmonte ni modifique el televisor ni el mando a distancia de ninguna manera.

## ■ LAN inalámbrica incorporada

### Precaución

- No utilice la LAN inalámbrica incorporada para conectarse a una red inalámbrica (SSID\*) para la cual no posea derechos de uso. Es probable que dichas redes se muestren como resultado de sus búsquedas. Sin embargo, usarlas puede constituir un acceso ilegal.  
\*SSID es el nombre empleado para identificar una red inalámbrica concreta para una transmisión.
- No exponga la LAN inalámbrica incorporada a altas temperaturas, a la luz solar directa ni a la humedad.
- Los datos transmitidos y recibidos a través de ondas de radio son susceptibles de ser interceptados y monitorizados.
- La LAN inalámbrica incorporada utiliza las bandas de frecuencia de 2,4 GHz y 5 GHz. A fin de evitar problemas de funcionamiento o una respuesta lenta ocasionados por la interferencia de ondas de radio al utilizar la LAN inalámbrica incorporada, mantenga el televisor alejado de otros dispositivos que utilicen señales de 2,4 GHz y 5 GHz como otras LAN inalámbricas, hornos microondas y teléfonos móviles.
- Cuando se produzcan problemas por electricidad estática, etc., el televisor podría dejar de funcionar como medida de autoprotección. En ese caso, apague el televisor con el interruptor de activación/desactivación de la alimentación de la red, y después vuelva a encenderlo.

## ■ Tecnología inalámbrica Bluetooth®

### Precaución

- El televisor y el mando a distancia utilizan la banda ISM de radiofrecuencia de 2,4 GHz (Bluetooth®). A fin de evitar problemas de funcionamiento o una respuesta lenta ocasionados por la interferencia de ondas de radio, mantenga el televisor y el mando a distancia alejados de otros dispositivos LAN inalámbricos, otros dispositivos Bluetooth®, microondas, teléfonos móviles y dispositivos que utilicen señales de 2,4 GHz.

## ■ Ventilación

### Precaución

Deje suficiente espacio alrededor del televisor (al menos 10 cm) para evitar que se acumule un calor excesivo que podría provocar el fallo prematuro de algunos componentes electrónicos.

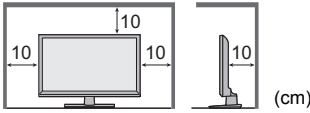

- No se debe obstruir la ventilación cubriendo los orificios de ventilación con objetos tales como periódicos, manteles o cortinas.
- Si utiliza o no un pedestal, asegúrese siempre de que los orificios de ventilación en la parte inferior del televisor no estén bloqueados y de que haya suficiente espacio para una ventilación apropiada.



## ■ Desplazamiento del televisor

### Precaución

Antes de mover el televisor, desconecte todos los cables.

- Hacen falta por los menos dos personas para mover el televisor y evitar las heridas que puede provocar el vuelco o la caída del televisor.

modelo de 43 pulgadas    modelo de 49 pulgadas

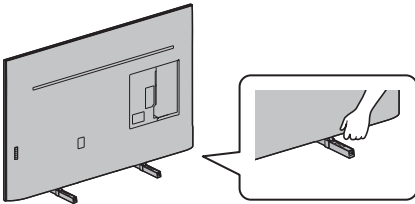

modelo de 55 pulgadas    modelo de 65 pulgadas

- No sujete la parte de la pantalla como se muestra a continuación al mover el TV. Hacerlo puede provocar fallos de funcionamiento o desperfectos.

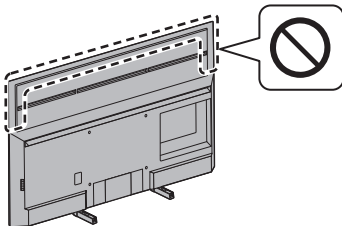

## ■ Cuando no se vaya a utilizar durante un tiempo

### Precaución

Siempre que la clavija de alimentación esté conectada a una toma de corriente activa, este televisor consumirá algo de energía a pesar de estar apagado.

- Quite la clavija de alimentación de la toma de corriente cuando no vaya a utilizar el televisor, durante un periodo de tiempo prolongado.

## ■ Volumen excesivo

### Precaución

- No exponga sus oídos a volumen excesivo de los auriculares. Puede causarse un daño irreversible del oído.
- Si oye un ruido de repiqueteo en el oído, baje el volumen o deje de utilizar los auriculares de forma temporal.



## ■ Pilas para el mando a distancia

### Advertencia

- Mantenga las pilas fuera del alcance de los niños para evitar que se las traguen.
- En caso de que se las traguen accidentalmente, podrían producirse efectos físicos adversos. Si sospecha que un niño se ha tragado una pila, busque atención médica de inmediato.

### Precaución

- Una instalación incorrecta podría provocar fugas, corrosión y explosión de las pilas.
- Sustitúyala sólo por otra del mismo tipo o equivalente.
- No mezcle pilas viejas y nuevas.
- No mezcle tipos diferentes de pilas (como pilas alcalinas y de manganeso).
- No utilice baterías recargables (Ni-Cd, etc).
- No queme ni rompa las pilas.
- No exponga las pilas a calor excesivo como, la luz solar, fuego o fuentes similares.
- Asegúrese de desechar las pilas correctamente.
- Retire las pilas de la unidad cuando no la utilice durante un tiempo prolongado para evitar fugas en las mismas, corrosión o explosiones.

## Televisor LED

### Declaración de conformidad (DoC) de la UE

Por la presente, Panasonic Entertainment & Communication Co., Ltd. declara que este televisor cumple con los requisitos esenciales y otras disposiciones relevantes de la Directiva 2014/53/UE.

Si quiere una copia de la declaración de conformidad (DoC) original de este televisor, visite el siguiente sitio web:

<https://www.ptc.panasonic.eu/compliance-documents>

Representante Autorizado para la UE:

Panasonic Marketing Europe GmbH

Panasonic Testing Centre

Winsbergring 15, 22525 Hamburgo, Alemania

Fabricante:

Panasonic Entertainment & Communication Co., Ltd.

1-10-12 Yagumo-higashi-machi, Ciudad de Moriguchi, Osaka 570-0021, Japón

Ensamblado en la República de Polonia



La banda de 5,15 – 5,35 GHz de LAN inalámbrica está restringida a operaciones en el interior, solo en los siguientes países.

Austria, Bélgica, Bulgaria, República Checa, Dinamarca, Estonia, Francia, Alemania, Islandia, Italia, Grecia, España, Chipre, Letonia, Liechtenstein, Lituania, Luxemburgo, Hungría, Malta, Países Bajos, Noruega, Polonia, Portugal, Rumanía, Eslovenia, Eslovaquia, Turquía, Finlandia, Suecia, Suiza, Croacia

### Potencia de salida transmitida en las bandas de frecuencia

Tipo de conexión inalámbrica	Banda de frecuencia	Potencia de salida (EIRP)
LAN inalámbrica	2412-2472 MHz	< 20 dBm
	5150-5250 MHz	< 23 dBm
	5250-5350 MHz	< 23 dBm
	5470-5725 MHz	< 23 dBm
Bluetooth®	2402-2480 MHz	< 10 dBm

# Accesorios

## Accesorios estándar

**Mando a distancia** ➔ (pág. 18)

- N2QBYA000056

**Pedestal** ➔ (pág. 10)

**Cable de alimentación** ➔ (pág. 14)

**Pilas (2)** ➔ (pág. 19)

- R03

**Manual de instrucciones**

**Garantía Paneuropea**

- Puede que los accesorios no se encuentren todos juntos. Tenga cuidado de no tirarlos de forma involuntaria.

# Instalación del televisor

modelo de 43 pulgadas    modelo de 49 pulgadas    modelo de 55 pulgadas

modelo de 65 pulgadas

## A Pedestal (2)

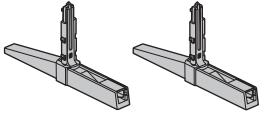

modelo de 49 pulgadas    modelo de 55 pulgadas    modelo de 65 pulgadas

## B Cubierta (2)

- Las cubiertas se usan únicamente con el estilo "Con pedestal (SALIDA)". ➔ (pág. 11)



## Preparativos

Extraiga el pedestal y el televisor del embalaje, y coloque el televisor en una mesa de trabajo, con el panel de la pantalla mirando hacia abajo sobre un paño limpio y suave (una manta, etc.).

- Utilice una mesa firme y plana que sea más grande que el televisor.
- No sujete la parte del panel de la pantalla.
- Asegúrese de no rayar o romper el televisor.

## Ensamblaje del pedestal

- Inserte el pedestal con firmeza, de lo contrario podría desprenderse al instalar el televisor.
- No monte el pedestal usando un método distinto de los que se especifican a continuación.
- Disposición de los cables ➔ (pág. 17)

Seleccione uno de los dos métodos que se indican a continuación para montar el pedestal. (modelos de 49/55/65 pulgadas)

modelo de 43 pulgadas    modelo de 49 pulgadas    modelo de 55 pulgadas

modelo de 65 pulgadas

## ■ Con pedestal (ENTRADA)

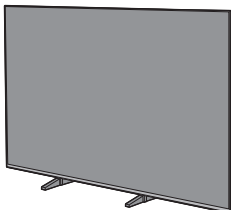

1

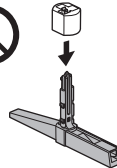
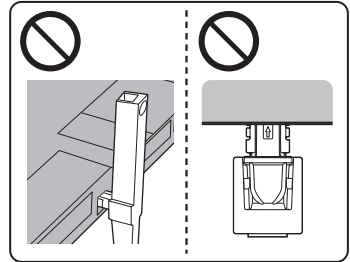
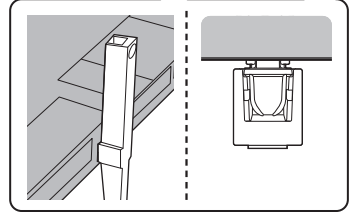
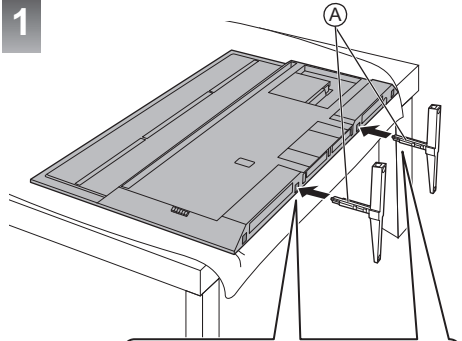

No use las cubiertas con el estilo "Con pedestal (ENTRADA)".

2

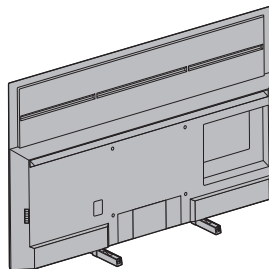

■ Con pedestal (SALIDA)

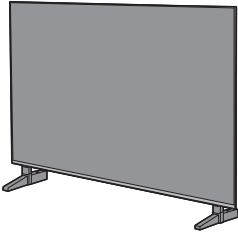

1

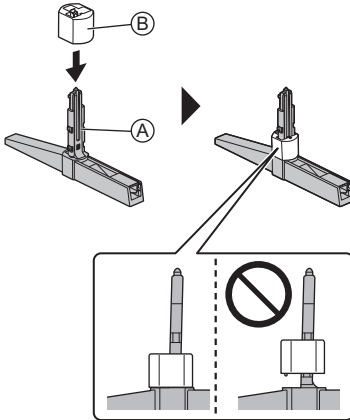

Quite las cubiertas de los pedestales:

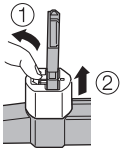

2

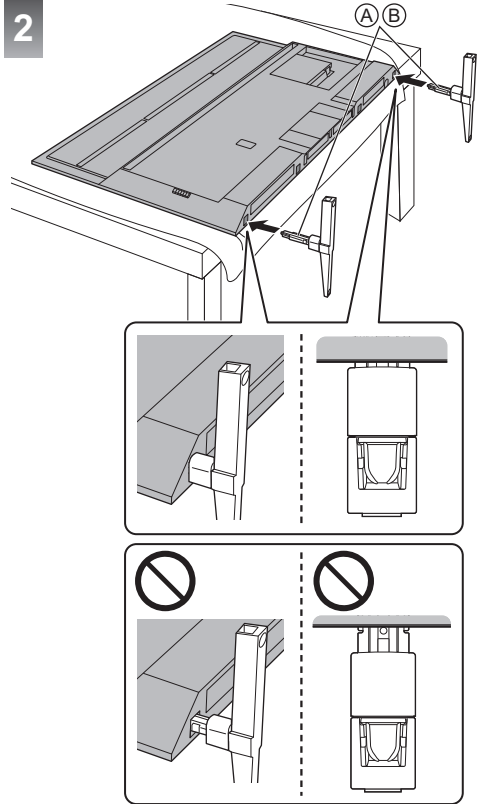

3

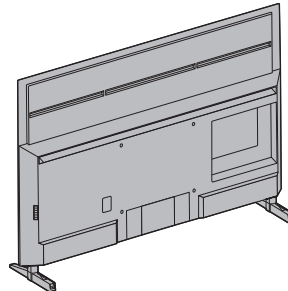

## Retirada del pedestal

Asegúrese de retirar el pedestal siguiendo los procedimientos que se indican a continuación si utiliza el soporte para colgar en pared o vuelve a guardar el televisor en la caja.

- 1 Coloque el televisor en una mesa de trabajo con el panel de visualización mirando hacia abajo sobre un paño limpio y suave.
- 2 Extraiga el pedestal del televisor.

# Instalar el soporte para colgar de la pared

Por favor, contacte a su proveedor Panasonic local para adquirir el soporte recomendado.

- Agujeros para la instalación del soporte de pared

Parte trasera del televisor

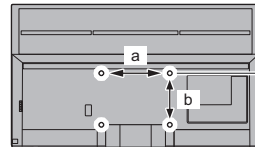

(modelo de 43 pulgadas)

(modelo de 49 pulgadas)

a: 200 mm

b: 200 mm

(modelo de 55 pulgadas)

a: 300 mm

b: 300 mm

(modelo de 65 pulgadas)

a: 400 mm

b: 300 mm

(Vista lateral)

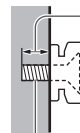

Fondo del tornillo

(modelo de 43 pulgadas)

(modelo de 49 pulgadas)

mínimo: 9 mm

máximo: 21 mm

(modelo de 55 pulgadas)

(modelo de 65 pulgadas)

mínimo: 9 mm

máximo: 30 mm

Diámetro del tornillo

M6

Tornillo para fijar el televisor a un soporte para colgar de la pared (no se suministra con el televisor)



### Advertencia

- El uso de otros soportes de pared, o su instalación por usted mismo puede suponer el riesgo de lesiones personales o de daños en el producto. Para mantener el rendimiento y la seguridad de la unidad, asegúrese de pedir a su concesionario o a un contratista autorizado que asegure los soportes de pared. Cualquier daño causado, debido a su instalación por un personal no cualificado anulará su garantía.
- Lea cuidadosamente las instrucciones de los accesorios opcionales y tome todas las precauciones necesarias para evitar la caída del televisor.
- Maneje cuidadosamente el televisor durante la instalación porque someterlo a golpes u otras fuerzas puede dañarlo.
- Tenga cuidado cuando fije los soportes en la pared. Asegúrese siempre de que no haya cables eléctricos ni tuberías en la pared antes de colgar el soporte.
- Para prevenir caídas y lesiones, desmonte el televisor de su posición fija de la pared si no lo va a utilizar durante el tiempo prolongado.

## Conexiones

---

- El equipo externo y los cables mostrados no se suministran con este televisor .
- Asegúrese de que la unidad esté desconectada de la toma de corriente, antes de conectar o desconectar cualquier cable.
- Para realizar la conexión, compruebe que el tipo de terminales y clavijas de los cables sean los correctos.
- Utilice un cable compatible con HDMI completamente cableado.
- Mantenga el televisor alejado de equipos electrónicos (equipos de vídeo, etc.) o de equipos con un sensor de infrarrojos, de lo contrario, puede distorsionarse la imagen o el sonido, o la operación de otros equipos puede verse afectada.
- Lea también el manual del equipo que se va a conectar.

## Terminales

modelo de 43 pulgadas modelo de 49 pulgadas

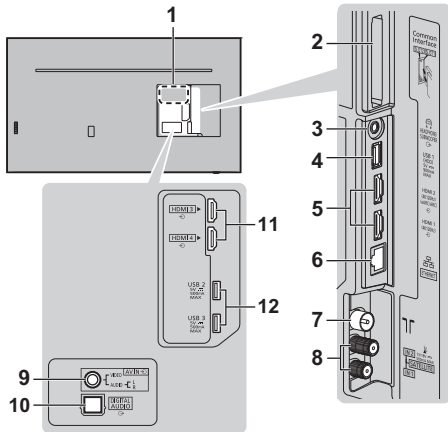

modelo de 55 pulgadas modelo de 65 pulgadas

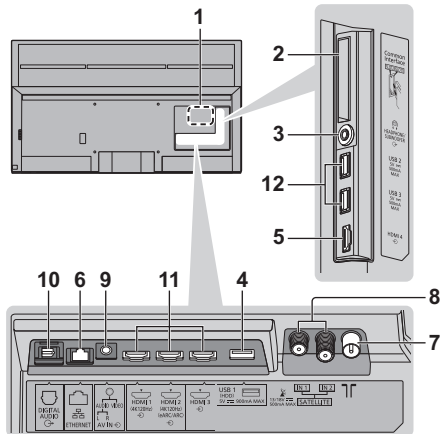

1 Placa con el nombre del modelo

2 Ranura CI 1 - 2

3 Conector para auricular / subwoofer (miniclavija estéreo de 3,5 mm)

4 Puerto USB 1

--- Este símbolo indica una operación de CC.

5 modelo de 43 pulgadas modelo de 49 pulgadas: HDMI 1 - 2

modelo de 55 pulgadas modelo de 65 pulgadas: HDMI 4

6 Terminal ETHERNET

- Utilice cable LAN de par trenzado y blindado (STP).

7 Terminal para antena terrestre/cable

8 Terminal para satélite

9 AV IN

10 DIGITAL AUDIO

11 modelo de 43 pulgadas modelo de 49 pulgadas: HDMI 3 - 4

modelo de 55 pulgadas modelo de 65 pulgadas: HDMI 1 - 3

12 Puertos USB 2 - 3

--- Este símbolo indica una operación de CC.

## Conexiones básicas

### Dispositivos AV

(Grabador DVD/Grabador Blu-ray, Sintonizador multimedia, etc.)

- Para obtener más información, consulte el [eHELP] (Buscar por finalidad > Ver la televisión > Información básica > Conexión básica).

### Antena

(Para ver emisiones por cable / digitales / analógicas) Televisor

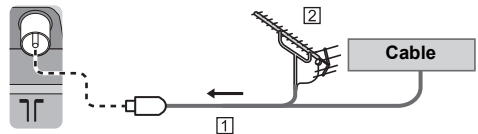

1 Cable de RF

2 Antena terrestre aérea

### Cable de alimentación

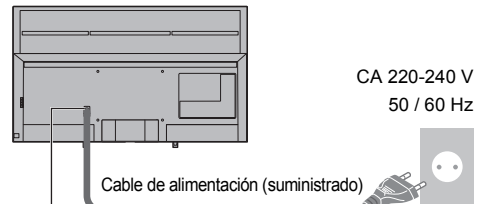

Inserte firmemente la clavija de alimentación en su posición.

- Cuando desconecte el cable de alimentación, asegúrese absolutamente de desconectar primero la clavija de alimentación de la toma de corriente.

## ■ Conexión al satélite

- Para asegurarse de que la antena parabólica esté instalada correctamente, consulte a su concesionario local. Consulte también los detalles de las emisoras por satélite que se reciben.
- Para obtener más información, consulte el [eHELP] (Buscar por finalidad > Ver la televisión > Información básica > Conexión al satélite).

## ■ Conexión DVB-por-IP (servidor, cliente, etc.)

- Es posible que esta función no esté disponible dependiendo del estado de la red y de la emisión.
- Para obtener información sobre las conexiones, lea el manual del servidor DVB-por-IP.
- Para obtener más información, consulte el [eHELP] (Buscar por finalidad > Funciones > DVB-por-IP).

## ■ Red

Para poder usar los servicios de Internet, se requiere de un entorno de red de banda ancha.

- Si no tiene servicios de red de banda ancha, consulte a su establecimiento para obtener asistencia.
- Prepare el entorno de Internet para conexión por cable o conexión inalámbrica.
- La configuración de la conexión a la red se iniciará al encender por primera vez el televisor. ➔ (pág. 22)
- Para obtener más información, consulte el [eHELP] (Buscar por finalidad > Red > Conexiones de red).

## Conexiones para equipo compatible con 4K/HDR

Televisor

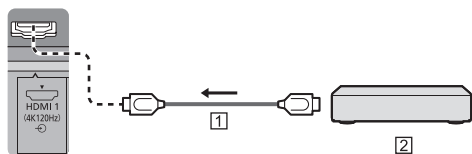

1 Cable de HDMI

2 Equipo compatible con 4K/HDR

- Reproduce la imagen de forma más precisa con la gama de colores ampliada y de manera más suavizada con una tasa alta de fotogramas al conectar el equipo compatible con 4K. El [Modo 2] es compatible con señales de definición más altas que el [Modo 1]. [Modo 3] es un modo compatible con señales de una tasa de fotogramas más alta que [Modo 2]. Seleccione [Modo 1] cuando la imagen o el sonido de la entrada HDMI no se reproduzca correctamente.
- Conecte el equipo compatible con 4K al terminal HDMI con un cable compatible con 4K y podrá ver el contenido en formato 4K.
- Ser compatible con HDR no aumenta las capacidades de brillo máximo del panel del televisor.

## ■ [Configuración autom. HDMI] (menú [Configuración])

Reproduce la imagen de forma más precisa con la gama de colores ampliada y de manera más suavizada con una tasa alta de fotogramas al conectar el equipo compatible con 4K. Seleccione el modo en función del equipo.

[Modo 1]:

Para una mejor compatibilidad. Seleccione [Modo 1] cuando la imagen o el sonido de la entrada HDMI no se reproduzca correctamente.

[Modo 2]:

Para el equipo compatible con 4K que incluye la función que reproduce la imagen de forma precisa con la gama de colores ampliada.

[Modo 3]:

Para el equipo compatible con 4K que incluye la función que reproduce imágenes HFR

(este modo está disponible para HDMI1 y 2).

- Para cambiar el modo

1. Seleccione el modo de entrada HDMI conectado al equipo.
  2. Muestre la barra de menús y seleccione [Menú principal] y, a continuación, seleccione [Configuración].
  3. Cambie el modo en [Configuración autom. HDMI].
- Para obtener información sobre el formato válido, consulte el [eHELP] (Buscar por finalidad > Ver la televisión > Resolución 4K > Configuración autom. HDMI).

## Conexión de los equipos compatibles con VRR/AMD FreeSync™ Premium

Televisor

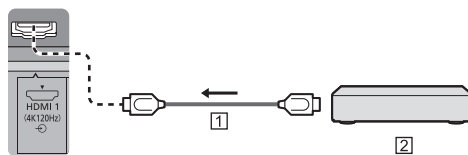

1 Cable de HDMI

2 Equipos compatibles con VRR/AMD FreeSync™ Premium

- Las funciones VRR (Variable Refresh Rate)/AMD FreeSync™ Premium ofrecen una experiencia de juego más fluida con baja latencia y sin tirones ni desgarros en la imagen.
- Para activar VRR/AMD FreeSync™ Premium, establezca [VRR] (Imagen > Opciones de configuración) en [On].
- Para obtener más información, consulte el [eHELP] (Buscar por finalidad > Ver la televisión > Para conseguir las mejores imágenes > Opciones de configuración).

## Otras conexiones

### ■ Reproductor DVD/Videocámara/Consola de videojuegos (equipo VIDEO)

Televisor

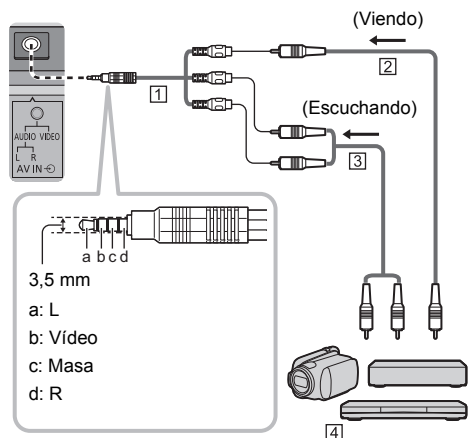

1 Adaptador AV (blindado / no suministrado)

2 Cable de vídeo compuesto (blindado)

- Utilice cables compuestos blindados.

3 Cable de audio (blindado)

- Utilice cables de audio blindados.

4 Reproductor DVD/Videocámara/Consola de videojuegos

### ■ Amplificador (para escuchar con altavoces externos)

- Para disfrutar del sonido multicanal en el equipo externo (por ejemplo Dolby Digital 5.1ch), conecte el equipo al amplificador. Para obtener información sobre las conexiones, lea los manuales del equipo y del amplificador.
- Para obtener más información, consulte el [eHELP] (Buscar por finalidad > Ver la televisión > Equipo externo > Conexión externa).

### ■ Auriculares / Subwoofer

- Para utilizar auriculares, defina el ajuste [Salida del terminal de auriculares] del menú Sonido en [Auriculares].
- Para utilizar un subwoofer, defina el ajuste [Salida del terminal de auriculares] del menú Sonido en [Subwoofer]. (La salida para subwoofer de la televisión es la misma para la derecha y para la izquierda.)
- Para obtener más información, consulte el [eHELP] (Buscar por finalidad > Ver la televisión > Equipo externo > Conexión externa).

### ■ Disco duro USB HDD (para grabación)

- Use el Puerto USB 1 para conectar el disco duro USB HDD.
- Para obtener más información, consulte el [eHELP] (Buscar por finalidad > Grabación).

### ■ VIERA Link

- Use HDMI 1 - 4 para la conexión de VIERA Link.
- Para obtener más información, consulte el [eHELP] (Buscar por finalidad > Funciones > "HDAVI Control™" de VIERA Link).

### ■ Interfaz común

- Desconecte el televisor con el interruptor de activación/desactivación de la alimentación de la red siempre que inserte o retire el módulo CI.
- Si una tarjeta inteligente y un módulo CI vienen como un juego, inserte primero el módulo CI y luego, la tarjeta inteligente en el módulo CI.
- Inserte o retire el módulo CI completamente en la dirección correcta, tal como se muestra.
- Normalmente aparecerán los canales codificados. (Los canales que se podrán ver y sus características dependerán del módulo CI.)

Si no aparecen canales codificados

#### ➔ [Interfaz común] (menú [Configuración])

- Pueden existir módulos CI en el mercado con versiones anteriores del firmware que no funcionen con total interoperabilidad con este nuevo televisor CI+ v1.4. En tal caso, por favor, contacte a su proveedor de contenidos.
- Para obtener más información, consulte el [eHELP] (Buscar por finalidad > Funciones > Interfaz común), lea el manual del módulo CI, o contacte al proveedor de contenido.
- Asegúrese de quitar la tarjeta del módulo CI y otros elementos antes de reparar o transferir el televisor, o de deshacerse de él.

Televisor

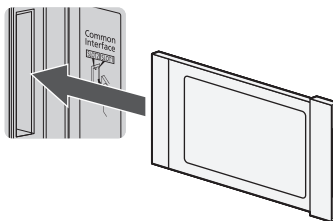

Módulo CI

## Disposición de los cables

### ■ Fijar los cables usando la cubierta de los cables

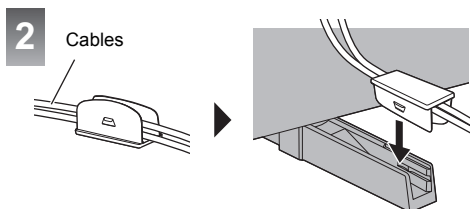
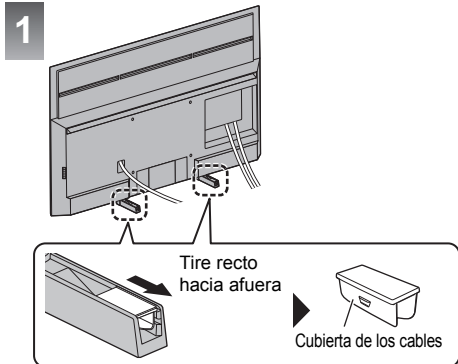

### <Ejemplo>

modelo de 43 pulgadas    modelo de 49 pulgadas    modelo de 55 pulgadas

modelo de 65 pulgadas

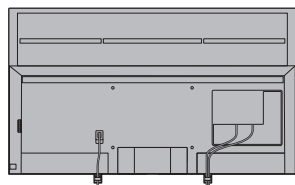

Con pedestal (ENTRADA)

modelo de 49 pulgadas    modelo de 55 pulgadas    modelo de 65 pulgadas

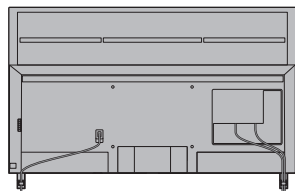

Con pedestal (SALIDA)

- Fije los cables según sea necesario.
- Cuando se utilicen accesorios opcionales, siga las indicaciones de los manuales de los accesorios para fijar los cables.

## Conexión de dispositivos Bluetooth®

### Registro de dispositivos Bluetooth®

Este televisor admite las comunicaciones Bluetooth®.

Los dispositivos Bluetooth® que han sido registrados (emparejados) con este televisor pueden conectarse (comunicarse con) a este televisor.

- Al registrar (emparejar) un dispositivo Bluetooth® con este televisor, mueva el dispositivo a menos de 50 cm del televisor.
- No se puede registrar (emparejar) dispositivos Bluetooth® que no sean compatibles con este televisor.
- Si un dispositivo con Bluetooth® que ha registrado (emparejado) con este televisor se registra y utiliza luego en otro dispositivo, es posible que no esté disponible para utilizar con este televisor. Si esto ocurre, registre de nuevo el dispositivo en este televisor.
- Puede registrar dispositivos de audio Bluetooth® que admitan A2DP en este televisor. Debido a las características de la tecnología inalámbrica, habrá cierta demora entre la reproducción del vídeo y del audio.
- Se puede utilizar simultáneamente 2 dispositivos de audio como máximo que admita A2DP. Para utilizar 2 dispositivos, establezca [Audio dual] (Configuración > Configuración de Bluetooth > Config. Audio Bluetooth) en [On] y, a continuación, conecte el otro dispositivo.
- Para obtener más información, consulte el [eHELP] (Buscar por finalidad > Funciones > Dispositivos Bluetooth).

### Registro del mando a distancia (suministrado)

Para las transmisiones entre el televisor y el mando a distancia se puede utilizar la tecnología inalámbrica Bluetooth® o la función de comunicación mediante infrarrojos. Dado que los controles de voz (pág. 21) utilizan la tecnología inalámbrica Bluetooth®, es necesario registrar (emparejar) el mando a distancia con el televisor.

- Al utilizar el mando a distancia por primera vez después de la compra, cuando se pulsa cualquier botón mientras se apunta con el mando a distancia al receptor de señales del mando a distancia con las pilas colocadas, el mando a distancia se registra automáticamente (se empareja).
- Durante el registro, apunte el mando a distancia hacia el receptor de señales del mando a distancia del televisor a unos 50 cm.
- Es posible que el registro no se complete correctamente si las pilas del mando a distancia se están agotando.

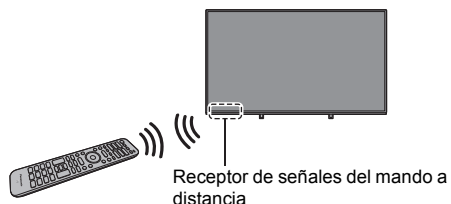

## ■ Si el registro falla

Si el registro (emparejamiento) no se completa correctamente, intente nuevamente.

- 1 Muestre la barra de menús y seleccione [Menú principal] y, a continuación, seleccione [Configuración]

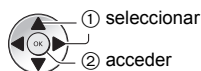

- 2 Seleccione el menú de ajustes del mando a distancia en [Menú de sistema]
- 3 Seleccione [Conexión]
  - Se muestra la pantalla de registro, así que siga las instrucciones que aparecen en pantalla para el registro.

## ■ Cuando el mando a distancia no responde

- 1 Mantenga pulsados simultáneamente los botones que se muestran a continuación durante unos 3 segundos



- 2 Apunte el mando a distancia hacia el receptor de señales del mando a distancia y siga el siguiente procedimiento para anular el registro (desemparejar) del mando a distancia

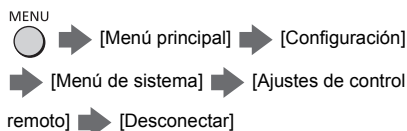

- 3 Registre (empareje) el mando a distancia de nuevo  
➔ **“Si el registro falla” (pág. 18)**

- Para obtener más información, consulte el [eHELP] (Buscar por finalidad > Funciones > Control de voz > Ajustes).

### Nota

- Si el mando a distancia no está registrado (emparejado) con el televisor, se comunican a través de infrarrojos. Cuando se utilice la comunicación mediante infrarrojos, apunte el mando a distancia hacia el receptor de señales del mando a distancia del televisor para su funcionamiento. Tenga en cuenta que los controles de voz no estarán disponibles.
- Si el mando a distancia está registrado (emparejado) con el televisor, se comunican por Bluetooth®. Cuando se utilice la comunicación por Bluetooth®, no tendrá que apuntar el mando a distancia hacia el receptor de señales del mando a distancia del televisor. Sin embargo, tenga en cuenta que tendrá que apuntar el mando a distancia hacia el receptor de señales del mando a distancia para su funcionamiento al encender o apagar el televisor.

# Identificación de los controles

## Mando a distancia

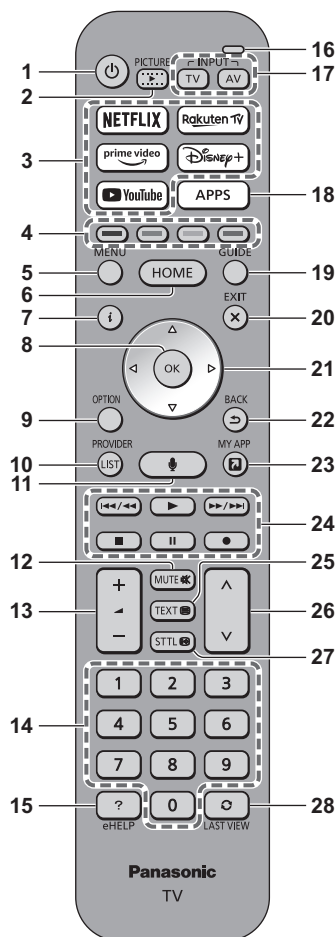

- 1 [ ]:** Enciende y apaga el televisor (modo de espera)
- 2 IMAGEN**
- Cambia el modo de visualización.
- 3 Netflix, Prime Video, YouTube, Rakuten TV, Disney+**
- Se utiliza para acceder directamente a cada servicio.
- 4 Botones de colores**
- (rojo-verde-amarillo-azul)**
- Se utilizan para seleccionar, navegar y para varias funciones.
- 5 MENÚ**
- Muestra la barra de menús. Se puede acceder a menús como Imagen, Sonido, Red, Temporizador, Configuración y Ayuda; para ello, se debe seleccionar [Menú principal] en la barra de menús.
- 6 HOME**
- Muestra [Inicio].
  - Para obtener más información, consulte el [eHELP] (Buscar por finalidad > Inicio > Inicio).
- 7 Información**
- Visualiza información de canales y programas.
- 8 OK**
- Confirma las selecciones y opciones.
  - Pulse después de seleccionar las posiciones de los canales para cambiar rápidamente de canal.
- 9 Menú de opciones**
- Muestra los ajustes opcionales.
- 10 PROVEDORES/LISTA**
- Inicia la aplicación del operador o muestra la lista de canales.
- 11 Botón de control de voz**
- Se utiliza para la función de control de voz.
- 12 Silenciador de sonido Activado/Desactivado**
- 13 Subir/bajar volumen**
- 14 Botones numéricos**
- Cambia canales y páginas de teletexto.
  - Cuando se encuentra en modo de espera, apaga el televisor.
- 15 [eHELP]**
- Muestra [eHELP] (manual de instrucciones incorporado).
- 16 Micrófono**
- Funciona con el micrófono de control de voz.
- 17 Selección del modo de entrada**
- TV - cambia a TV por satélite / TV por cable / TV digital / DVB-via-IP / TV analógica.
  - AV - cambia al modo de entrada de AV desde la lista Selección entrada.

## 18 APLICACIONES

- Muestra [Aplicaciones] (lista de aplicaciones).

## 19 Guía de televisor

- Muestra la Guía de programas electrónica.

## 20 SALIR

- Vuelve a la pantalla de visión normal.

## 21 Botones del cursor

- Hacен selecciones y ajustes.

## 22 VOLVER

- Vuelve al menú/página anterior.

## 23 MY APP

- Asigna una aplicación favorita. Tras la configuración, abra la aplicación fácilmente pulsando este botón.
- Para obtener más información, consulte el [eHELP] (Buscar por finalidad > Inicio > Aplicaciones).

## 24 Operaciones de contenidos, equipos conectados, etc.

## 25 Botón de teletexto

## 26 Canal Anterior/Posterior

## 27 Subtítulos

- Visualiza subtítulos.

## 28 Última vista

- Cambia al canal previamente visto o al modo de entrada anteriormente utilizado.

## ■ Instalación/extracción de las pilas

- Tenga en cuenta la polaridad correcta (+ o -).

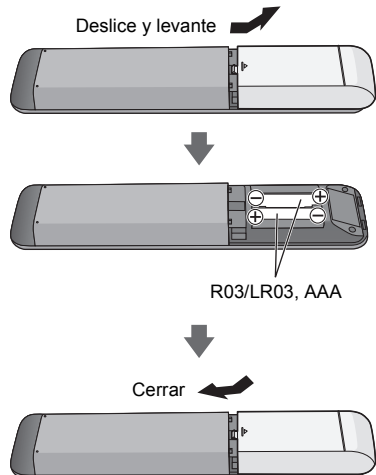

## Ajustes del modo del mando a distancia

Si hay otro televisor Panasonic cerca del televisor, el otro puede utilizarse cuando se utiliza el mando a distancia con infrarrojos. Cambie el modo del mando a distancia de la televisión para evitar que funcionen de forma simultánea.

- El modo 1 del mando a distancia es el ajuste predeterminado.

1 Muestre la barra de menús y seleccione [Menú principal] y, a continuación, seleccione [Configuración]

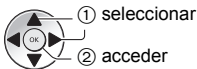

2 Seleccione el menú de ajustes del mando a distancia en [Menú de sistema]

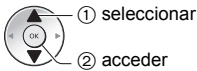

3 Seleccione el modo del mando a distancia en [Ajuste de modo]

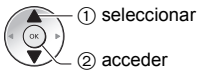

4 Seleccione [Modo 2]

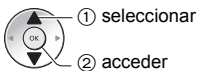

- Mantenga pulsados los botones [OK]/[MUTE]/[2]\* (botones numéricos) durante al menos tres segundos y después pulse el botón OK.

\* Para establecer el [Modo 1], pulse "1"; para establecer el [Modo 3], pulse "3"; y para establecer el [Modo 4], pulse "4".

- Cuando use el modo 1 del mando a distancia, establezca la televisión y el mando a distancia en el modo 1.

## ■ Error del modo control remoto

Cuando la televisión recibe cinco veces una señal de un modo de mando a distancia distinto al modo establecido, se muestra un error de modo del mando a distancia.

- Siga las instrucciones de la pantalla.
- Cuando todos los ajustes se inicializan mediante el acceso al [Condición inicial], el modo del mando a distancia de la televisión se restablece al modo 1. Si no puede usar el mando a distancia con la televisión, mantenga pulsados los botones [OK]/[MUTE]/[1] durante al menos tres segundos para establecer el modo 1 en el mando a distancia.

## ■ Reinicio modo control remoto

Puede forzar el restablecimiento del modo del mando a distancia de la televisión para cambiar al modo 1.

- 1 Consiga otro mando a distancia de Panasonic cuyo modo del mando a distancia esté establecido en 1
- 2 Apunte a la televisión con el mando a distancia y pulse el botón MUTE durante 15 segundos
- 3 Cuando aparezca una pantalla en la que debe confirmar el restablecimiento forzado del modo del mando a distancia, pulse el botón MUTE de nuevo durante tres segundos



## Controles de voz

El televisor reconoce la voz cuando usted habla por el micrófono de control de voz, lo que le permite realizar operaciones como cambiar de canal, ajustar el volumen, buscar programas y hacer búsquedas en Internet.

- Si el mando a distancia no está registrado (emparejado) con el televisor, regístrelo (emparéjelo). ➔ (pág. 17)
- Es posible que las funciones de Asistente de Google y Amazon Alexa estén actualmente en estudio para un futuro lanzamiento en su región. Se pondrán a disposición cuando estén listas para su lanzamiento.
- Es posible que las funciones de Asistente de Google y Amazon Alexa no estén disponibles en determinados países o regiones o para determinados difusores.
- El televisor debe estar conectado a Internet para poder hacer búsquedas, etc. ➔ (pág. 15)
- El alcance eficaz de los controles de voz depende del entorno de visualización.
- Es posible que el funcionamiento no sea correcto en función del tipo de voz de la persona y su forma de hablar, así como del entorno y las condiciones circundantes.
- Cuando se conectan otros dispositivos Bluetooth® al mismo tiempo, es posible que los controles de voz no funcionen correctamente según los dispositivos conectados.

### Selección del servicio de voz (cuando no está seleccionado)

- 1 Pulse el botón de control de voz



- 2 Selecciona el servicio de voz para la función de control de voz

- Solo se puede utilizar un servicio de voz con el televisor.
- La pantalla de selección del servicio de voz también se puede mostrar a través de [Control de voz] en la barra de menús.

### Control con la voz

- 1 Pulse el botón de control de voz



- 2 Hable por el micrófono de control de voz

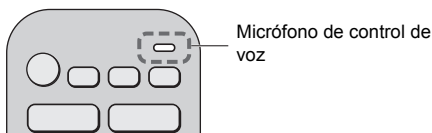

- Para obtener información sobre los ajustes y las operaciones de los controles de voz, consulte el [eHELP] (Buscar por finalidad > Funciones > Control de voz).
- Las funciones del control de voz y de los servicios de voz están sujetas a cambios sin previo aviso.

## Indicador/Panel de control

- Cuando se pulsán los botones 4, 5, 6, la guía del panel de control aparece en la parte derecha de la pantalla, durante 3 segundos para resaltar qué botón se ha pulsado.

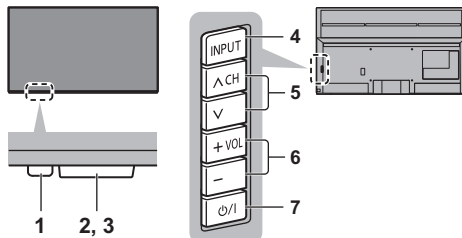

Parte trasera del televisor

### 1 LED de alimentación

**Rojo:** Espera

**Verde:** Encendido

- Usa el brillo ambiental como referencia para ajustar automáticamente el brillo del LED a niveles que facilitan la visualización.

**Naranja:** Modo de espera de algunas funciones (grabación, etc.) activo

- El LED parpadea cuando se recibe una señal de infrarrojos desde el mando a distancia.

### 2 Sensor de ambiente

- Detecta las condiciones de iluminación ambiental para ajustar la imagen cuando [Brillo automático] y [Equilibrio del blanco automático] (Imagen > Configuración del sensor de ambiente) se ajustan en [On].

### 3 Receptor de señales del mando a distancia (para la comunicación mediante infrarrojos)

- No coloque ningún objeto entre el mando a distancia y el sensor del televisor para el mando a distancia.

### 4 Selección del modo de entrada

- Pulse repetidamente hasta conseguir el modo deseado.

#### Menú

- Mantenga pulsado unos 3 segundos para mostrar la barra de menús.

**Aceptar** (cuando esté en el sistema de menú)

### 5 Canal Anterior/Posterior

- Cursor Arriba/Abajo (cuando esté en el sistema de menú)

### 6 Subir/bajar volumen

- Cursor Izquierda/Derecha (cuando esté en el sistema de menú)

### 7 Interruptor de activación/desactivación de la alimentación de la red

- Utilícelo para encender la alimentación de corriente.
- Para apagar el aparato por completo, debe extraer la clavija de alimentación de la toma de corriente.
- [⏻/⏻]: Espera/Encendido

# Ajuste automático por primera vez

Cuando encienda el televisor por primera vez, este buscará automáticamente los canales de televisor disponibles y le ofrecerá opciones para configurarlo.

- Estos pasos no son necesarios si el ajuste ha sido completado por su concesionario local.
- Termine las conexiones (pág. 13 - 16) y los ajustes (sin son necesarios) del equipo conectado, antes de iniciar el ajuste automático. Para obtener información sobre los ajustes para el equipo conectado, lea el manual del equipo.

## 1 Enchufe el televisor en una toma de corriente activa y encienda la alimentación



- Tarda unos cuantos segundos en visualizarse.

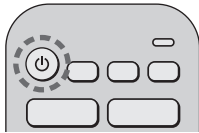

## 2 Seleccione los siguientes elementos

Configure cada artículo siguiendo las instrucciones en pantalla.

Ejemplo:

Por favor, seleccione el entorno de visualización.

Casa

Tienda

### ■ Cómo utilizar el mando a distancia



Mueve el cursor



Accede al elemento/guarda la configuración

BACK



Vuelve al elemento anterior (si está disponible)

Seleccione el idioma

Seleccione su país

Seleccione [Casa]

Seleccione [Casa] para el uso en un entorno de visualización doméstica.

- [Tienda] es para visualización en tiendas.
- Para cambiar después el entorno de visualización, el ajuste deberá tener inicializados todos los ajustes accediendo a la [Condición inicial].

### Configuración de la conexión de red

- Dependiendo del país que seleccione, indique su región o guarde el número PIN de bloqueo para menores (no es posible guardar "0000").

### Marque el modo de señal del televisor para sintonizar y seleccione [Empezar ATP]

- La pantalla del Ajuste Automático cambia dependiendo del país y del modo de señal que usted seleccione.
- [Instalación de la antena DVB-S]  
Asegúrese de que se hayan completado todas las conexiones del satélite (pág. 15) y seleccione el modo de sintonizador ([Sintonizador dual] / [Sintonizador único]).
- [Ajustes de red DVB-C]  
Normalmente, establezca [Frecuencia] y [ID de red] en [Automático].  
Si [Automático] no se visualiza o si es necesario, introduzca [Frecuencia] y [ID de red], según lo especificado por su proveedor de televisión por cable con los botones numéricos.

**Ajuste Automático termina ahora y se pueden ver programas en el televisor.**

Si la sintonía ha fallado, compruebe el cable de satélite, el cable de RF y la conexión de la red, y después siga las instrucciones en pantalla.

#### Nota

- El televisor se pondrá en el modo de espera cuando no se realice ninguna operación durante 4 horas, si en el menú Temporizador [Suspensión automática] está establecido en [On] (ajuste de fábrica).
- El televisor se pondrá en el modo de espera cuando no se reciba señal ni se realice ninguna operación durante 10 minutos, si en el menú Temporizador [No señal de apagado] está establecido en [On] (ajuste de fábrica).
- Para volver a sintonizar todos los canales  
➔ [Ajuste Automático] en [Menú de sintonizador] (menú [Configuración])
- Para agregar posteriormente el modo de señal de TV disponible  
➔ [Configurar señales de TV] (menú [Configuración])
- Para inicializar todos los ajustes  
➔ [Condición inicial] en [Menú de sistema] (menú [Configuración])

# Para ver el televisor

## 1 Encienda la unidad



(TV)

o



(Mando a distancia)

- El interruptor de activación/desactivación de la alimentación de la red deberá estar encendido. ➔ (pág. 21)

## 2 Seleccione el modo



- Los modos seleccionables varían dependiendo de los canales almacenados.

## 3 Seleccione un canal

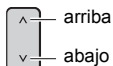

arriba

abajo

o

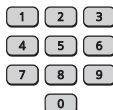

- Para seleccionar una posición de canal con dos o más dígitos, por ejemplo 399



# Cómo se utiliza el eHELP

El [eHELP] es un manual de instrucciones incorporado en el televisor que le brinda explicaciones más detalladas para comprender mejor el funcionamiento de cada función.

- [eHELP] cubre todos los modelos. Por tanto, es posible que algunas de las funciones descritas en [eHELP] no estén disponibles en determinados modelos. Consulte este manual, los menús del televisor, etc., para comprobar las características reales de su modelo.

## 1 Pantalla [eHELP]



eHELP

o

MENU



[Menú principal]



[Ayuda]



[eHELP]

- Si se ha accedido al [eHELP] desde que se encendió el televisor, la pantalla de confirmación se muestra para que pueda seleccionar si desea ir a la [Primera página] o a la [Última página visualizada].

## 2 Seleccione el menú

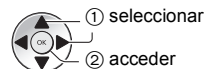
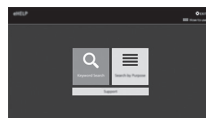

① seleccionar

② acceder

- Para acceder a [Cómo se utiliza]

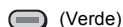

(Verde)

## 3 Seleccione el elemento

Ejemplo:

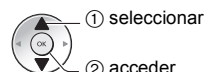

① seleccionar

② acceder

- Para volver a la pantalla o al campo anterior

BACK



# Preguntas frecuentes

---

Antes de solicitar servicio o asistencia, siga estas indicaciones sencillas para resolver el problema.

- Para obtener más información, consulte el [eHELP] (Soporte > Preguntas frecuentes).

---

## El televisor no se enciende

- Compruebe que el cable de la alimentación esté conectado al televisor y a la toma de corriente.

---

## El televisor se pone en el modo de espera

- Se ha activado la función de espera de alimentación automática.

---

## El mando a distancia no funciona o lo hace de forma intermitente

- ¿Están instaladas correctamente las pilas? ➔ (pág. 19)
- ¿Ha sido encendido el televisor?
- Las pilas pueden estar agotándose. Sustitúyalas por otras nuevas.
- Apunte directamente con el mando a distancia al receptor de señales del mando a distancia del televisor (dentro de unos 7 m y ángulo de 30 grados del receptor de señales).\*
- Mantenga el televisor alejado de la luz solar u otras fuentes de luz intensa, para que no interfieran en el receptor de señales del mando a distancia.\*
- ¿El modo del mando a distancia es incorrecto? ➔ (pág. 20)
- Si intenta utilizar los controles de voz, ¿está el mando a distancia registrado (emparejado) con el televisor? ➔ (pág. 17)
- Si las soluciones anteriores no solucionan el problema, anule el registro (desempareje) del mando a distancia y vuelva a registrarlo (emparejarlo) de nuevo. ➔ “Cuando el mando a distancia no responde” (pág. 18)

\* Cuando se utiliza la comunicación mediante infrarrojos

---

## No se muestra ninguna imagen

- Compruebe que el televisor esté encendido.
- Compruebe que el cable de la alimentación esté conectado al televisor y a la toma de corriente.
- Verifique que esté seleccionado el modo de entrada correcto.
- ¿Están [Retrroiluminación], [Contraste], [Brillo] o [Color] en el Menú Imagen ajustados en el mínimo?
- Verifique todos los cables necesarios y que las conexiones estén bien hechas.

---

## Se visualiza una imagen rara

- Este televisor dispone de una función incorporada de prueba automática. Diagnostica los problemas de imagen o sonido. ➔ [TV Auto Test] (menú [Ayuda])
- Apague el televisor con el interruptor de activación/desactivación de la alimentación de la red, y luego vuelva a encenderlo.
- Si el problema persiste, inicialice todos los ajustes. ➔ [Condición inicial] en [Menú de sistema] (menú [Configuración])

La imagen o el sonido de un equipo externo son raros cuando este se conecta a través de HDMI

- Establezca [Configuración autom. HDMI] (menú [Configuración]) en [Modo 1]. ➔ (pág. 15)

---

## El equipo HDMI conectado no produce ningún sonido

- Ajuste el formato de salida de audio del equipo HDMI conectado a PCM.

---

## La función de control de voz no funciona

- Si el mando a distancia no está registrado (emparejado) con el televisor, regístrelo (emparejelo). ➔ (pág. 17)
- Compruebe los ajustes y las conexiones de red.

---

## Partes del televisor que se calientan

- Hay partes del televisor que se pueden calentar. Estos aumentos de temperatura no suponen ningún problema en términos de rendimiento o calidad.

---

## Si se presiona con un dedo, el panel de visualización se mueve ligeramente y emite un ruido

- Existe un pequeño hueco alrededor del panel para evitar que este sufra daños. Esto no es un fallo de funcionamiento.

---

## Información sobre las consultas

- Si necesita ayuda, póngase en contacto con el distribuidor local de Panasonic.

Si realiza una consulta desde un lugar en el que no se encuentra este televisor, no podremos responder sobre contenidos que requieran confirmación visual sobre la conexión, fenómenos, etc. de este televisor.

# Mantenimiento

**Desconecte primero la clavija de alimentación de la toma de corriente.**

## Panel de la pantalla, Mueble, Pedestal

### Cuidado diario:

Frote suavemente la superficie del panel de visualización, el mueble o el pedestal utilizando un paño suave para eliminar la suciedad o las huellas dactilares.

### Para suciedad difícil de quitar:

- (1) Primero, limpie el polvo de la superficie.
- (2) Humedezca el paño suave en agua limpia o detergente neutro diluido (1 parte de detergente por 100 partes de agua).
- (3) Escurra bien el paño. (Tenga en cuenta que no debe dejar entrar líquidos en el interior del televisor, ya que se podría producir una avería.)
- (4) Seque bien la humedad y limpie la suciedad.
- (5) Finalmente, vuelva a frotar para eliminar toda la humedad.

### Precaución

- No utilice un paño áspero ni frote la superficie con demasiada fuerza, ya que podría rayar la superficie.
- Tenga cuidado de no aplicar repelentes de mosquitos, diluyentes, disolventes de pintura, ni otras sustancias volátiles, en las superficies. Esto podría afectar calidad de la superficie o causar el desprendimiento de la pintura.
- La superficie del panel de la pantalla ha recibido un tratamiento especial y puede estropearse fácilmente. Tenga cuidado de no golpear ni rayar la superficie con sus uñas ni otros objetos duros.
- No permita que el mueble ni el pedestal entren en contacto con sustancias de caucho ni cloruro de polivinilo, durante mucho tiempo. Esto podría deteriorar la calidad de la superficie.

## Clavija de alimentación

Limpie la clavija de alimentación con un paño seco a intervalos regulares. La humedad y el polvo pueden causar un incendio o una descarga eléctrica.

# Especificaciones

## ■ Televisor

### Número de modelo

modelo de 43 pulgadas: TX-43LX940E

modelo de 49 pulgadas: TX-49LX940E

modelo de 55 pulgadas: TX-55LX940E

modelo de 65 pulgadas: TX-65LX940E

### Dimensiones (An × Al × Prof)

modelo de 43 pulgadas

962 mm × 596 mm × 270 mm (Con pedestal)

962 mm × 563 mm × 60 mm (Televisor solamente)

modelo de 49 pulgadas

1 095 mm × 670 mm × 270 mm (Con pedestal (ENTRADA))

1 095 mm × 700 mm × 270 mm (Con pedestal (SALIDA))

1 095 mm × 638 mm × 44 mm (Televisor solamente)

modelo de 55 pulgadas

1 231 mm × 748 mm × 270 mm (Con pedestal (ENTRADA))

1 231 mm × 778 mm × 270 mm (Con pedestal (SALIDA))

1 231 mm × 716 mm × 72 mm (Televisor solamente)

modelo de 65 pulgadas

1 451 mm × 872 mm × 310 mm (Con pedestal (ENTRADA))

1 451 mm × 902 mm × 310 mm (Con pedestal (SALIDA))

1 451 mm × 840 mm × 73 mm (Televisor solamente)

### Peso

modelo de 43 pulgadas

12,5 kg netos (Con pedestal)

11,5 kg netos (Televisor solamente)

modelo de 49 pulgadas

16,0 kg netos (Con pedestal)

15,0 kg netos (Televisor solamente)

modelo de 55 pulgadas

18,5 kg netos (Con pedestal)

18,0 kg netos (Televisor solamente)

modelo de 65 pulgadas

27,5 kg netos (Con pedestal)

26,5 kg netos (Televisor solamente)

### Fuente de alimentación

CA 220-240 V, 50 / 60 Hz

### Panel

Panel de LED LCD

## Sonido

### Salida altavoz

modelo de 43 pulgadas modelo de 49 pulgadas

20 W (10 W × 2)

modelo de 55 pulgadas modelo de 65 pulgadas

30 W (15 W × 2)

### Auriculares / Subwoofer

× 1 minijack estéreo de 3,5 mm

## Terminales de conexión

### Entrada AV

#### VIDEO

1,0 V[p-p] (75 Ω)

#### AUDIO L - R

0,5 V[rms]

### Entrada HDMI 1/2/3/4

Conectores TYPE A

HDMI 1:

4K120Hz, VRR (Variable Refresh Rate), AMD FreeSync™ Premium, Tipo de contenido, Deep Colour, x.v.Colour™

HDMI 2:

4K120Hz, VRR (Variable Refresh Rate), AMD FreeSync™ Premium, Tipo de contenido, eARC (Canal de reenvío de audio mejorado) o ARC (Canal de reenvío de audio), Deep Colour, x.v.Colour™

HDMI 3/4:

4K, Tipo de contenido, Deep Colour, x.v.Colour™

- Este televisor es compatible con la función "HDAVI Control 5".

### Ranura de tarjeta

Ranura de interfaz común (de acuerdo con CI Plus) × 2

### ETHERNET

RJ45, IEEE802.3 10BASE-T/100BASE-TX

### USB 1/2/3

USB 1:

DC = 5 V, Máx. 900 mA [SuperSpeed USB (USB 3.0)]

USB 2/3:

DC = 5 V, Máx. 500 mA [Hi-Speed USB (USB 2.0)]

### Salida DIGITAL AUDIO

PCM/Dolby Audio, Fibra óptica

## Sistemas de recepción/Nombre de banda

---

### Satélite

DVB-S/S2

Rango de frecuencias FI del receptor: de 950 MHz a 2150 MHz

---

### Digital

DVB-T / T2, DVB-C

Cobertura de canales: UHF / VHF / cable

---

### Analógico

PAL B / G, D / K, H, I

SECAM B / G, D / K, L / L'

Cobertura de canales: UHF / VHF / cable

---

PAL 525 / 60 (VCR)

M.NTSC (VCR)

NTSC (Entrada AV solamente)

---

## Entrada de la antena parabólica

---

Hembra tipo F, 75  $\Omega$  x 2

---

## Entrada de antena

---

VHF / UHF

---

## Condiciones de funcionamiento

---

### Temperatura

0 °C - 35 °C

### Humedad

20 % - 80 % HR (sin condensación)

## LAN inalámbrica incorporada

---

### Conformidad con las normas y banda de frecuencia

IEEE802.11a/n/ac: Banda de 5 GHz

IEEE802.11b/g/n: Banda de 2,4 GHz

### Seguridad

WPA3-SAE (AES)

WPA2-PSK (TKIP/AES)

WPA-PSK (TKIP/AES)

WEP (64 bit/128 bit)

## Tecnología inalámbrica Bluetooth®\*

---

### Conformidad con las normas y banda de frecuencia

Bluetooth® 5.0: Banda de 2,4 GHz

\* No todos los dispositivos compatibles con Bluetooth® están disponibles con este televisor. Se pueden utilizar hasta 5 dispositivos simultáneamente.

### Nota

- El diseño y las especificaciones están sujetos a cambios sin previo aviso. El peso y las dimensiones son aproximados.
- Para obtener información sobre el software de código abierto, consulte el [eHELP] (Buscar por finalidad > Antes de empezar > Antes de usar este producto > Licencia).
- Para obtener más información, visite EPREL: <https://eprel.ec.europa.eu>.  
El número de inscripción de EPREL está disponible en <https://eprel.panasonic.eu/product>.

## Eliminación de Aparatos Viejos y de Pilas y Baterías

### Solamente para la Unión Europea y países con sistemas de reciclado.



Estos símbolos en los productos, su embalaje o en los documentos que los acompañen significan que los productos eléctricos y electrónicos y pilas y baterías usadas no deben mezclarse con los residuos domésticos.

Para el adecuado tratamiento, recuperación y reciclaje de los productos viejos y pilas y baterías usadas llévelos a los puntos de recogida de acuerdo con su legislación nacional. En España, los usuarios están obligados a entregar las pilas en los correspondientes puntos de recogida. En cualquier caso, la entrega por los usuarios será sin coste alguno para éstos. El coste de la gestión medioambiental de los residuos de pilas y baterías está incluido en el precio de venta.

Si los elimina correctamente ayudará a preservar valiosos recursos y evitará potenciales efectos negativos sobre la salud de las personas y sobre el medio ambiente.

Para más información sobre la recogida u reciclaje, por favor contacte con su ayuntamiento.

Puede haber sanciones por una incorrecta eliminación de este residuo, de acuerdo con la legislación nacional.

### Nota para el símbolo de pilas y baterías (símbolo debajo):



Este símbolo puede usarse en combinación con el símbolo químico. En este caso, cumple con los requisitos de la Directiva del producto químico indicado.

### Registro del cliente

El número del modelo y el número de serie de este producto se encuentran en su panel trasero. Usted debería anotar este número de serie en el espacio provisto más abajo y guardar este manual, y también su recibo de compra, como justificante de su adquisición, para ayudar a identificarlo en el caso de robo o pérdida, y para solicitar los servicios de garantía.

Número de modelo

Número de serie



## Istruzioni per l'uso TV LED

Italiano

Modello n.

**TX-43LX940E**

**TX-49LX940E**

**TX-55LX940E**

**TX-65LX940E**



(immagine: TX-65LX940E)



**Per istruzioni più dettagliate, consultare [eHelp]  
(Istruzioni per l'uso integrate).**

- Come utilizzare [eHelp] ➔ (pág. 23)

Complimenti per l'acquisto del presente prodotto Panasonic.

Prima di utilizzare il prodotto, leggere attentamente le seguenti istruzioni e conservarle per eventuali consultazioni future.

Prima dell'uso, leggere attentamente le "Precauzioni per la sicurezza" in questo manuale.

Le immagini in questo manuale hanno soltanto uno scopo illustrativo.

Fare riferimento alla garanzia pan-europea se è necessario rivolgersi al rivenditore Panasonic locale per l'assistenza.

## Indice

### Leggere con attenzione

Avviso importante .....	4
Precauzioni per la sicurezza .....	5
Accessori .....	9
Installazione del televisore .....	10
Installazione della staffa di montaggio a parete .....	12
Collegamenti .....	13
Identificazione dei comandi .....	18
Prima sintonizzazione automatica .....	22
Visione dei programmi TV .....	23
Come utilizzare eHelp .....	23
Domande e risposte .....	24
Manutenzione .....	25
Dati tecnici .....	26

 Dolby Atmos

 HEVC Advance™  
Covered by patents at [patentlist.accessadvance.com](http://patentlist.accessadvance.com)

 AMD  
FreeSync  
Premium

I termini HDMI, High-Definition Multimedia Interface HDMI e il logo HDMI sono marchi o marchi registrati di HDMI Licensing Administrator, Inc.

---

Dolby, Dolby Vision, Dolby Vision IQ, Dolby Atmos, Dolby Audio e il simbolo della doppia D sono marchi di Dolby Laboratories Licensing Corporation.

Prodotto su licenza di Dolby Laboratories.

Opere confidenziali non pubblicate.

Copyright © 1992-2021 Dolby Laboratories.

Tutti i diritti riservati.

---

WPA3™, WPA2™, WPA™ sono marchi di Wi-Fi Alliance®.

---

Il simbolo con la dicitura Bluetooth® e i loghi sono marchi registrati di proprietà di Bluetooth SIG, Inc. Qualsiasi utilizzo di tali marchi da parte di Panasonic Corporation viene concesso in licenza.

---

DVB e i loghi DVB sono marchi di DVB Project.

---

x.v.Colour™ è un marchio.

---

DiSEqC™ è un marchio di EUTELSAT.

---

Google è un marchio di Google LLC.

---

YouTube e il logo YouTube sono marchi di Google LLC.

---

Amazon, Prime Video, Alexa e tutti i loghi correlati sono marchi di Amazon.com, Inc. o dei suoi affiliati.

---

© Disney

---

Questo prodotto è conforme alle specifiche tecniche di UHD Alliance: Modalità di riferimento specificata UHDA, Versione 1.0. Il logo FILMMAKER MODE™ è un marchio di UHD Alliance, Inc. negli Stati Uniti e in altri paesi.

---

© 2020 Advanced Micro Devices, Inc. Tutti i diritti riservati. AMD e FreeSync nonché le loro combinazioni sono marchi di Advanced Micro Devices, Inc.

---

- Per informazioni sui marchi, vedere [eHelp] (Ricerca per criterio > Leggere prima > Prima dell'uso > Licenza).

Salvo diversa indicazione, in questo manuale vengono utilizzate le immagini relative a TX-65LX940E.

Le immagini mostrate potrebbero differire a seconda del modello.

# Avviso importante

---

## Avviso per le funzioni DVB / trasmissioni di dati / IPTV

- Questo televisore è progettato in conformità agli standard (informazioni aggiornate a gennaio 2022) DVB-T / T2 (MPEG2, MPEG4-AVC(H.264) e MPEG HEVC(H.265)) relativi ai servizi digitali terrestri, DVB-C (MPEG2, MPEG4-AVC(H.264) e MPEG HEVC(H.265)) relativi ai servizi digitali via cavo e DVB-S (MPEG2, MPEG4-AVC(H.264) e MPEG HEVC(H.265)) relativi ai servizi digitali satellitari. Per la disponibilità dei servizi DVB-T / T2 o DVB-S nella propria area, rivolgersi al proprio rivenditore locale. Per la disponibilità dei servizi DVB-C con questo televisore, rivolgersi al proprio fornitore di servizi via cavo.
- Questo televisore potrebbe non funzionare correttamente con segnali non conformi agli standard DVB-T / T2, DVB-C o DVB-S.
- La disponibilità delle caratteristiche varia a seconda del paese, dell'area geografica, dell'emittente, del fornitore di servizi e dell'ambiente di rete e satellitare.
- Non tutti i moduli CI funzionano correttamente con questo televisore. Rivolgersi al proprio fornitore di servizi per informazioni sui moduli CI disponibili.
- Questo televisore potrebbe non funzionare correttamente con moduli CI non approvati dal fornitore di servizi.
- A seconda del fornitore di servizi, possono essere applicate tariffe aggiuntive.
- La compatibilità con i servizi futuri non è garantita.

Le app Internet e funzioni di controllo vocale sono fornite dai rispettivi fornitori di servizi e possono essere modificate, sospese o disattivate in qualunque momento. Panasonic non si assume alcuna responsabilità e non garantisce in alcun modo la disponibilità o la continuità dei servizi.

Panasonic non garantisce il funzionamento e le prestazioni delle periferiche di altri produttori e non si assume alcuna responsabilità per danni indotti da funzionamento e/o prestazioni derivanti dall'utilizzo delle periferiche di tali produttori.

### Danni

- Ad eccezione dei casi in cui la responsabilità è riconosciuta dalle normative locali, Panasonic non si assume alcuna responsabilità per i malfunzionamenti causati da un uso improprio del prodotto e per altri problemi o danni causati dall'uso del suddetto.
- Panasonic non accetta responsabilità per la perdita, ecc., di dati causata da calamità.
- Dispositivi esterni preparati separatamente dal cliente non sono coperti dalla garanzia. La cura dei dati memorizzati in tali dispositivi è responsabilità del cliente. Panasonic non accetta responsabilità per l'uso non corretto di questi dati.

## Gestione delle informazioni dei clienti

Alcune informazioni relative al cliente, quali l'indirizzo IP dell'interfaccia di rete del suo terminale (questo televisore) saranno raccolte al momento del collegamento del televisore Panasonic (questo televisore) o di altri dispositivi a Internet (estratto dalla nostra Informativa sulla privacy). Il nostro obiettivo è proteggere i nostri clienti e l'integrità del Servizio, come anche i diritti o la proprietà di Panasonic. Se desiderate ulteriori informazioni riguardo all'elaborazione delle vostre informazioni in questo contesto, vi preghiamo di visualizzare il testo completo della nostra politica sulla privacy visualizzato in [eHelp] (Ricerca per criterio > Rete > Impostazioni di rete > Termini di servizio).

Utilizzando la funzione di connessione a Internet del televisore (nelle giurisdizioni nelle quali è richiesto il consenso dell'utente per la raccolta di dati personali ai sensi delle leggi sulla privacy applicabili), dopo avere accettato i termini di servizio e l'informativa sulla privacy di Panasonic (di seguito congiuntamente definiti termini e condizioni, ecc.), le informazioni sul cliente relative all'uso dell'unità potranno essere raccolte e utilizzate in conformità con i termini e le condizioni, ecc.

Per informazioni su termini del servizio / politica sulla policy, vedere [eHelp] (Ricerca per criterio > Rete > Impostazioni di rete > Termini di servizio).

Le informazioni personali del cliente possono essere registrate sul televisore dalla società di radiotrasmissione o dal fornitore dell'applicazione. Prima di procedere alla riparazione, al trasferimento o allo smaltimento del televisore, si raccomanda di cancellare tutte le informazioni registrate sullo stesso televisore, attenendosi alla seguente procedura.

[eHelp] (Ricerca per criterio > Funzioni > Impostazioni originali)

Le Informazioni sul Cliente possono essere raccolte dal fornitore attraverso l'applicazione fornita da terze parti direttamente sul televisore o sul sito web. Si prega di confermare anticipatamente i termini e le condizioni, ecc. del fornitore.

- Panasonic non avrà alcuna responsabilità in merito alla raccolta o all'uso delle Informazioni sul Cliente attraverso l'applicazione fornita da terze parti direttamente sul televisore o sul sito web.
- Al momento dell'inserimento del numero della vostra carta di credito, del vostro nome, ecc. si raccomanda di verificare l'affidabilità del fornitore.
- Le informazioni raccolte possono essere registrate nel server, ecc. del fornitore. Prima di procedere alla riparazione, al trasferimento o allo smaltimento del televisore, assicurarsi di cancellare le informazioni nel rispetto dei termini e delle condizioni, ecc. del fornitore.

La registrazione e la riproduzione di un contenuto su questo o su qualsiasi altro apparecchio può richiedere l'autorizzazione del proprietario del copyright o di altri diritti relativi ai contenuti. Panasonic non dispone dell'autorità e non garantisce all'utente tale autorizzazione, disconoscendo esplicitamente qualsiasi diritto, capacità o intenzione di ottenere l'autorizzazione stessa per conto dell'utente. È responsabilità dell'utente assicurarsi che l'uso di questo o di altri apparecchi sia conforme alla normativa sul copyright applicabile nel paese di residenza. Fare riferimento a tale normativa per ulteriori informazioni sulle leggi e sui regolamenti in merito, oppure contattare il proprietario dei diritti del contenuto che si desidera registrare o riprodurre.

Questo prodotto è concesso in licenza in base alla licenza del portafoglio di brevetti AVC per l'uso personale di un utente per (i) la codifica video conforme allo standard AVC ("AVC Video") e/o (ii) la decodifica AVC Video codificata dall'utente che svolge una attività personale e/o ottenuta da un fornitore video dotato della licenza a fornire il servizio AVC Video. Non viene concessa alcuna licenza, implicita o esplicita, per altro uso.

Si possono ottenere informazioni aggiuntive da MPEG LA, L.L.C.

Vedere <http://www.mpegla.com>.



Questo simbolo indica che il dispositivo funziona in modalità CC.



Questo simbolo indica che si tratta di un dispositivo elettrico di Classe II o con doppio isolamento, che pertanto non richiede un collegamento di messa a terra.

Trasportare soltanto in posizione verticale.

## Precauzioni per la sicurezza

Per contribuire ad evitare il pericolo di scosse elettriche, incendio, danni o infortuni, attenersi alle avvertenze e alle precauzioni riportate di seguito:

### ■ Spina e cavo di alimentazione

#### Avvertenza

Se si rileva qualcosa di insolito, staccare immediatamente la spina del cavo di alimentazione dalla presa di corrente.



- Il tipo di spina del cavo di alimentazione può variare a seconda del paese.

- Questo televisore è progettato per funzionare con un'alimentazione CA  $\sim$  220-240 V, 50 / 60 Hz.
- Inserire completamente la spina nella presa di corrente.
- Per spegnere completamente l'apparecchio, è necessario estrarre la spina dalla presa di corrente. Pertanto, la spina deve essere sempre facilmente accessibile.

- Prima di pulire il televisore, scollegare la spina del cavo di alimentazione.
- Non toccare la spina del cavo di alimentazione con le mani bagnate.



- Non danneggiare il cavo di alimentazione.

- Non mettere oggetti pesanti sul cavo di alimentazione.



- Non mettere il cavo di alimentazione vicino ad un oggetto molto caldo.



- Non staccare il cavo di alimentazione tirandolo. Per staccare il cavo di alimentazione dalla presa di corrente, prenderlo per la spina.



- Non spostare il televisore con il cavo di alimentazione collegato alla presa di corrente.
- Non torcere il cavo di alimentazione e non piegarlo o tenderlo eccessivamente.
- Non usare il cavo di alimentazione con la spina danneggiata o una presa di corrente danneggiata.
- Assicurarsi che il televisore non schiacci il cavo di alimentazione.
- Non usare un cavo di alimentazione diverso da quello in dotazione a questo televisore.

## ■ Attenzione

### Avvertenza

- Non aprire né modificare il televisore per proprio conto poiché rimuovendo i pannelli è possibile entrare in contatto con componenti sotto tensione con conseguente pericolo di scosse elettriche. All'interno del televisore non sono presenti componenti riparabili dall'utilizzatore.
- Non esporre il televisore alla pioggia oppure all'umidità eccessiva. Non posare sull'apparecchio recipienti con acqua, come ad esempio vasi e non esporre il televisore a acqua che gocciola né a spruzzi d'acqua.
- Non inserire alcun oggetto nei fori di ventilazione del televisore.
- Se il televisore viene utilizzato in un ambiente in cui gli insetti possono penetrare con facilità nell'apparecchio. Insetti, ad esempio moscerini, ragni, formiche, ecc., possono penetrare nel televisore, essi possono causare danni all'apparecchio oppure restare intrappolati nell'area visibile dello stesso, ossia lo schermo.
- Se il televisore viene utilizzato in un ambiente in cui sono presenti polvere o fumo. Durante il normale funzionamento, particelle di polvere/fumo possono penetrare nel televisore attraverso le griglie di ventilazione e restare intrappolate nell'apparecchio. Quando questo accade, possono verificarsi fenomeni di surriscaldamento, funzionamento difettoso, peggioramento dell'immagine, ecc.
- Non utilizzare piedistalli e attrezzature di montaggio non approvati. Rivolgersi al rivenditore Panasonic locale per far eseguire la regolazione o l'installazione delle staffe di montaggio a parete approvate.
- Evitare di esercitare un'eccessiva pressione o di urtare il pannello dello schermo.
- Assicurarsi che i bambini non salgano sul televisore.
- Non collocare il televisore su superfici inclinate o instabili e assicurarsi che non sporga oltre il margine della base.



### Avvertenza Pericolo di Stabilità

Il televisore potrebbe cadere, causando gravi lesioni personali o morte. Molte lesioni, in particolare ai bambini, possono essere evitate adottando semplici precauzioni quali:

- Utilizzare SEMPRE armadi o supporti o metodi di montaggio raccomandati dal produttore del televisore.
- Utilizzare SEMPRE mobili in grado di sostenere in modo sicuro il televisore.
- Assicurarsi SEMPRE che il televisore non sporga dal bordo del mobile che lo sostiene.
- Informare SEMPRE i bambini dei possibili pericoli che comporta salire sui mobili per raggiungere il televisore o i suoi comandi.
- Collegare SEMPRE cavi elettrici e cavi alla TV, in modo che nessuno possa inciamparvi, tirarli o afferrarli.
- Non collocare il televisore in una posizione instabile.
- Non posizionare il televisore su mobili alti (ad esempio, credenze o librerie) senza ancorare il mobile e il televisore ad un adeguato supporto.
- Non collocare il televisore su un panno o altri materiali frapposti tra il televisore e il mobile che lo sostiene.
- Non posizionare oggetti che potrebbero indurre i bambini a arrampicarsi, come giocattoli e telecomandi, sulla parte superiore della TV o sui mobili su cui è posizionata la TV.

Se il televisore viene conservato e spostato, valgono le stesse considerazioni indicate in precedenza.

- Questo televisore è progettato per l'uso da tavolo.
- Non esporre il televisore alla luce diretta del sole e altre fonti di calore.



**Al fine di prevenire gli incendi, tenere sempre lontano dal televisore le candele e le altre fonti di fiamme libere.**



## ■ Pericolo di strozzamento / soffocamento

### Avvertenza

- L'imballaggio e alcune parti piccole di questo prodotto possono essere pericolosi per i bambini, sottoponendoli a un rischio di soffocamento. Tenere queste parti fuori della portata dei bambini.

## ■ Piedistallo

### Avvertenza

- Non smontare o modificare il piedistallo.

### Precauzioni

- Non usare piedistalli diversi da quello fornito con il televisore.
- Non utilizzare il piedistallo qualora presenti deformazioni o rotture. In questo caso, rivolgersi immediatamente al rivenditore Panasonic locale.
- Durante il montaggio, accertarsi che tutte le viti siano saldamente serrate.
- Assicurarsi che il televisore non subisca urti durante l'installazione del piedistallo.
- Assicurarsi che i bambini non salgano sul piedistallo.
- Per l'installazione o la rimozione del televisore dal piedistallo è necessario l'intervento di almeno due persone.
- Installare o rimuovere il televisore attenendosi alla procedura specificata.

## ■ Onde radio

### Avvertenza

- Non usare il televisore e il telecomando all'interno di strutture sanitarie o in luoghi con apparecchiature medicali. Le onde radio possono interferire con le apparecchiature medicali e causare danni dovuti al malfunzionamento.
- Non usare il televisore e il telecomando nelle vicinanze di apparecchiature con comando automatico come porte automatiche o allarmi antincendio. Le onde radio possono interferire con le apparecchiature di controllo automatiche e causare danni dovuti al malfunzionamento.
- Se portate un cardiostimolatore, tenete il televisore e il telecomando ad una distanza di almeno 15 cm. Le onde radio possono interferire con il funzionamento del pacemaker.
- Evitare di smontare o modificare il televisore e il telecomando in qualsiasi modo.

## ■ LAN wireless incorporata

### Precauzioni

- Non utilizzare la LAN wireless incorporata per la connessione a una rete wireless (SSID\*) per la quale non si dispone dei diritti di utilizzo. Tali reti potrebbero essere elencate nei risultati della ricerca. Il loro utilizzo potrebbe tuttavia essere considerato come illecito.

\*SSID è un nome che identifica una particolare rete wireless per la trasmissione.

- Non sottoporre la LAN wireless incorporata a temperature elevate, alla luce diretta del sole o all'umidità.
- I dati trasmessi e ricevuti mediante onde radio possono essere intercettati e controllati.
- La LAN wireless incorporata utilizza bande di frequenza a 2,4 GHz e 5 GHz. Per evitare malfunzionamenti o rallentamenti causati da interferenze delle onde radio durante l'utilizzo della LAN wireless incorporata, allontanare il televisore da altri apparecchi che utilizzano segnali a 2,4 GHz e 5 GHz, quali altri dispositivi LAN wireless, forni a microonde e telefoni cellulari.
- Se si verificano problemi causati dall'elettricità statica, è possibile che il televisore smetta di funzionare al fine di proteggersi. In questo caso, spegnere il televisore con l'interruttore principale di accensione / spegnimento, quindi riaccenderlo.

## ■ Tecnologia wireless Bluetooth®

### Precauzioni

- Il televisore e il telecomando utilizzano la banda ISM radiofrequenza a 2,4 GHz (Bluetooth®). Per evitare malfunzionamenti o una risposta lenta causata da interferenze delle onde radio, tenere il televisore e il telecomando fuori dalla portata di apparecchiature come unità wireless LAN, altri apparecchi Bluetooth®, forni a microonde, cellulari e apparecchiature che operano con segnali sulla frequenza 2,4 GHz.

## ■ Ventilazione

### Precauzioni

Lasciare uno spazio sufficiente (almeno 10 cm) intorno al televisore per evitare un eccessivo accumulo di calore, che potrebbe causare un guasto precoce di alcuni componenti.

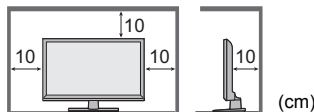

- Non ostacolare la ventilazione, ad esempio coprendo le aperture di ventilazione con giornali, tovaglie e tende.
- A prescindere dall'utilizzo di un piedistallo, assicurarsi sempre che le aperture sul fondo del televisore non siano bloccate e vi sia spazio sufficiente per consentire una ventilazione adeguata.



## ■ Spostamento del televisore

### Precauzioni

Prima di spostare il televisore, scollegare tutti i cavi.

- Spostare il televisore avvalendosi di almeno due persone per evitare infortuni causati da un suo eventuale ribaltamento o caduta.

Modello da 43"

Modello da 49"

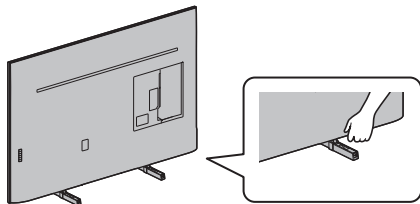

Modello da 55"

Modello da 65"

- Durante il trasporto del televisore non afferrare mai lo schermo come mostrato di seguito. Ciò potrebbe danneggiarlo o causarne il malfunzionamento.

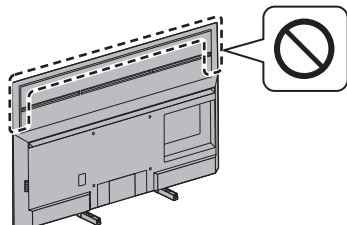

## ■ Inutilizzo prolungato

### Precauzioni

Questo televisore continua a consumare della corrente anche quando è spento, per tutto il tempo che la spina del cavo di alimentazione rimane attaccata alla presa di corrente.

- Se il televisore non viene utilizzato per un lungo periodo di tempo, staccare la spina del cavo di alimentazione dalla presa di corrente.

## ■ Volume eccessivo

### Precauzioni

- Il volume eccessivo delle cuffie può danneggiare l'udito. Può provocare danni irreversibili.
- Se si avverte nelle orecchie un rumore tamburellante, abbassare il volume o interrompere temporaneamente l'uso delle cuffie.



## ■ Batterie del telecomando

### Avvertenza

- Tenere le batterie fuori dalla portata dei bambini per evitare che le ingeriscano. In caso di ingestione accidentale possono verificarsi effetti fisici dannosi. Se si sospetta che un bambino ne abbia ingerita una, consultare immediatamente un medico.

### Precauzioni

- L'installazione non corretta potrebbe causare perdite, corrosione ed esplosione delle batterie.
- Per la sostituzione, utilizzare soltanto batterie di tipo uguale o equivalente.
- Non mischiare batterie vecchie e nuove.
- Non mischiare tipi diversi di batterie (come batterie alcaline e al manganese).
- Non usare batterie ricaricabili (Ni-Cd, ecc.).
- Non bruciare o rompere le batterie.
- Non esporre le batterie a calore eccessivo, ad esempio luce del sole, fiamme libere o simili.
- Smaltire correttamente le batterie.
- Rimuovere la batteria dall'unità quando non la si utilizza per periodi prolungati per prevenire perdite, corrosioni ed esplosioni.



## TV LED

### Dichiarazione di conformità UE (DoC)

Con il presente documento, Panasonic Entertainment & Communication Co., Ltd. dichiara che questo televisore è conforme ai requisiti fondamentali e ad altre disposizioni rilevanti della direttiva 2014/53/UE.

Se si desidera ottenere una copia della dichiarazione di conformità originale di questo televisore, visitare il seguente sito Web:

<https://www.ptc.panasonic.eu/compliance-documents>

Rappresentante autorizzato nell'UE:

Panasonic Marketing Europe GmbH

Panasonic Testing Centre

Winsbergring 15, 22525 Amburgo, Germania

Produttore:

Panasonic Entertainment & Communication Co., Ltd.

1-10-12 Yagumo-higashi-machi, Città di Moriguchi,

Osaka 570-0021, Giappone

Montato nella Repubblica di Polonia



La banda 5,15 – 5,35 GHz della LAN wireless è limitata al funzionamento in interni solo nei seguenti paesi.

Austria, Belgio, Bulgaria, Repubblica Ceca, Danimarca, Estonia, Francia, Germania, Islanda, Italia, Grecia, Spagna, Cipro, Lettonia, Liechtenstein, Lituania, Lussemburgo, Ungheria, Malta, Paesi Bassi, Norvegia, Polonia, Portogallo, Romania, Slovenia, Slovacchia, Turchia, Finlandia, Svezia, Svizzera, Croazia

### Potenza di uscita trasmessa nelle bande di frequenza

Tipo di wireless	Banda di frequenza	Potenza di uscita (EIRP)
LAN wireless	2412-2472 MHz	< 20 dBm
	5150-5250 MHz	< 23 dBm
	5250-5350 MHz	< 23 dBm
	5470-5725 MHz	< 23 dBm
Bluetooth®	2402-2480 MHz	< 10 dBm

# Accessori

## Accessori standard

### Telecomando ➔ (pág. 18)

- N2QBYA000056

### Piedistallo ➔ (pág. 10)

### Cavo di alimentazione ➔ (pág. 14)

### Batterie (2) ➔ (pág. 19)

- R03

### Istruzioni per l'uso

### Garanzia pan-europea

- Gli accessori potrebbero non essere posizionati tutti insieme. Prestare attenzione a non gettarli via accidentalmente.

# Installazione del televisore

Modello da 43"    Modello da 49"    Modello da 55"

Modello da 65"

## A Piedistallo (2)

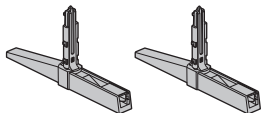

Modello da 49"    Modello da 55"    Modello da 65"

## B Copertura (2)

- Le coperture vengono usate solo in modalità "Con Piedistallo (OUT)". ➔ (pág. 11)



## Operazioni preliminari

Estrarre il piedistallo e il televisore dall'imballaggio e collocare il televisore su un piano con lo schermo rivolto verso il basso su un panno morbido e pulito (coperta, ecc.).

- Utilizzare un tavolo piano e stabile più grande del televisore.
- Non afferrare il pannello dalla parte dello schermo.
- Accertarsi di non graffiare o rompere il televisore.

## Montaggio del piedistallo

- Inserire il piedistallo fissandolo saldamente, altrimenti potrebbe staccarsi quando si installa l'apparecchio TV.
- Non assemblare il piedistallo in modi diversi da quelli specificati di seguito.
- Sistemazione dei cavi ➔ (pág. 17)

Selezionare un metodo per il montaggio del piedistallo tra i seguenti 2 stili. (modelli 49/55/65 pollici)

Modello da 43"    Modello da 49"    Modello da 55"

Modello da 65"

### ■ Con Piedistallo (IN)

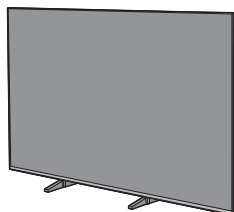

1

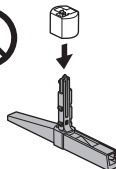
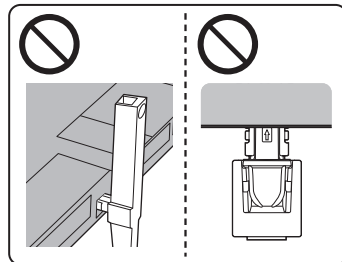
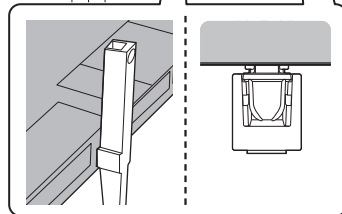
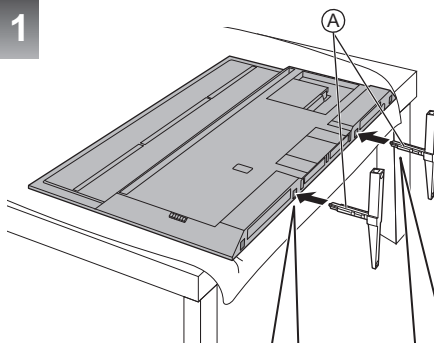

Non usare le coperture in modalità "Con Piedistallo (IN)"

2

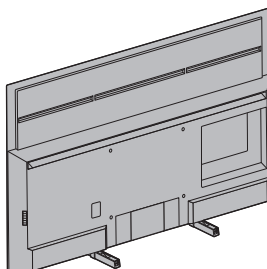

Modello da 49"

Modello da 55"

Modello da 65"

### ■ Con Piedistallo (OUT)

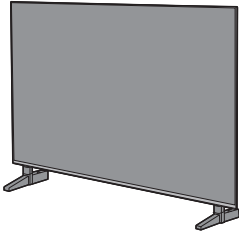

1

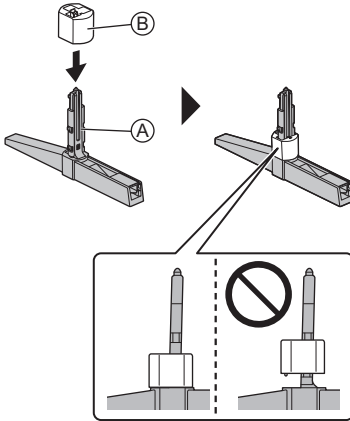

Per rimuovere le coperture dai piedistallo:

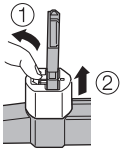

2

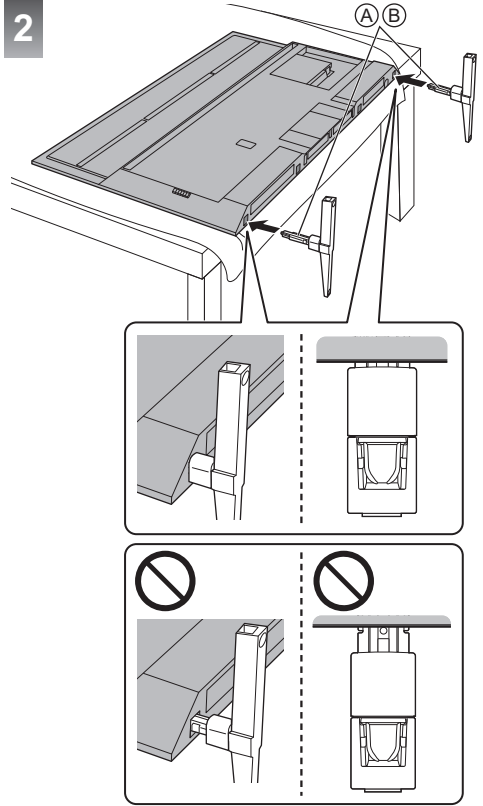

3

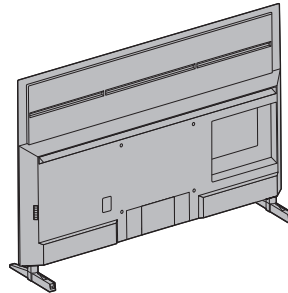

## Rimozione del piedistallo

Quando si utilizza la staffa di montaggio a parete o si reimpalla il televisore, assicurarsi di rimuovere il piedistallo completando le procedure seguenti.

- 1 Collocare il televisore su un piano con lo schermo rivolto verso il basso su un panno morbido e pulito.
- 2 Estrarre il piedistallo dal televisore.

# Installazione della staffa di montaggio a parete

Contattare il rivenditore Panasonic locale per acquistare la staffa di montaggio a parete raccomandata.

- Fori per l'installazione della staffa di montaggio a parete

Parte posteriore del televisore

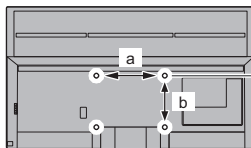

Modello da 43"

Modello da 49"

a: 200 mm

b: 200 mm

Modello da 55"

a: 300 mm

b: 300 mm

Modello da 65"

a: 400 mm

b: 300 mm

(Vista laterale)

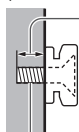

**Profondità della vite**

Modello da 43"

Modello da 49"

**minimo: 9 mm**

**massimo: 21 mm**

Modello da 55"

Modello da 65"

**minimo: 9 mm**

**massimo: 30 mm**

**Diametro della vite**

**M6**

Vite per il fissaggio del televisore sulla staffa di montaggio a parete (non in dotazione con il televisore)

## Avvertenza

- L'utilizzo di staffe di montaggio a parete diverse o l'installazione di una staffa di montaggio a parete per conto proprio comporta il rischio di lesioni personali e di danneggiamento del prodotto. Per mantenere le prestazioni e la sicurezza dell'apparecchio, richiedere al rivenditore o all'installatore di fissare le staffe al muro. Qualsiasi danno causato da un'installazione eseguita in assenza di un installatore qualificato invaliderà la garanzia.
- Leggere attentamente le istruzioni in dotazione con gli accessori opzionali e accertarsi di seguire tutte le procedure necessarie per evitare la caduta del televisore.
- Maneggiare con cura il televisore durante l'installazione, in modo che non subisca colpi o venga sottoposto a forze che potrebbero danneggiarlo.
- Fare attenzione quando si fissano le staffe alla parete. Prima di attaccare le staffe, accertarsi sempre che non siano presenti cavi elettrici o tubi nella parete.
- Se si decide di non utilizzare più il televisore, smontarlo dal supporto di sospensione per evitare il rischio di cadute e conseguenti lesioni.

## Collegamenti

---

- I dispositivi esterni e i cavi mostrati non sono forniti con questo televisore.
- Accertarsi che il televisore sia scollegato dalla presa di corrente prima di collegare o di scollegare qualsiasi cavo.
- Verificare che il tipo di terminale e le spine del cavo siano corretti per il collegamento.
- Usare un cavo conforme a HDMI completamente cablato.
- Tenere il televisore lontano dalle apparecchiature elettriche (apparecchiature video, ecc.) o apparecchiature con un sensore a infrarossi; in caso contrario, potrebbero verificarsi distorsioni di immagini/audio o interferenze nel funzionamento dell'altra apparecchiatura.
- Leggere anche il manuale del componente che viene collegato.

## Terminali

Modello da 43"    Modello da 49"

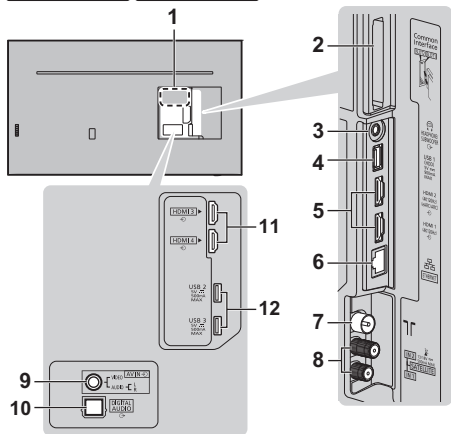

Modello da 55"    Modello da 65"

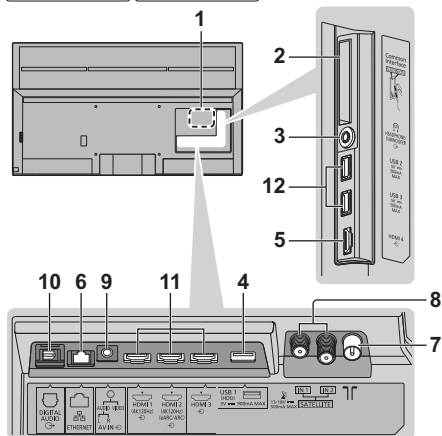

- 1 Targhetta del nome del modello
- 2 Slot CI 1 - 2
- 3 Presa cuffia / Subwoofer  
(presa mini stereo da 3,5 mm)
- 4 Porta USB 1  
 ≡ Questo simbolo indica il funzionamento CC.
- 5 Modello da 43"    Modello da 49": HDMI 1 - 2  
Modello da 55"    Modello da 65": HDMI 4
- 6 Terminale ETHERNET
  - Usare il cavo LAN (STP) schermato a doppino ritorto.

7 Terminale terrestre / cavo

8 Terminale satellitare

9 AV IN

10 DIGITAL AUDIO

11 Modello da 43"    Modello da 49": HDMI 3 - 4

Modello da 55"    Modello da 65": HDMI 1 - 3

12 Porta USB 2 - 3

≡ Questo simbolo indica il funzionamento CC.

## Collegamenti di base

### Dispositivi AV

(Registratore DVD / Registratore Blu-ray, Decoder, ecc.)

- Per informazioni, vedere [eHelp] (Ricerca per criterio > Visione > Base > Collegamenti di base).

### Antenna

(Per vedere trasmissioni via cavo / digitali / analogiche)

TV

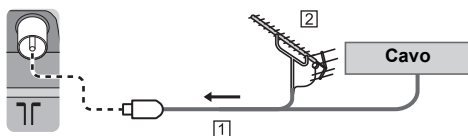

1 Cavo RF

2 Antenna terrestre

### Cavo di alimentazione



Inserire completamente la spina in posizione.

- Staccare sempre la spina del cavo di alimentazione prima di scollegarlo dalla presa di corrente.

## ■ Collegamento satellite

- Per installare correttamente la parabola satellitare, rivolgersi al rivenditore locale. Per informazioni dettagliate, rivolgersi anche alle emittenti delle trasmissioni satellitari.
- Per informazioni, vedere [eHelp] (Ricerca per criterio > Visione > Base > Collegamento satellite).

## ■ Collegamento DVB-via-IP (server, client, ecc.)

- A seconda delle condizioni della rete e della trasmissione, questa funzione potrebbe non essere disponibile.
- Per informazioni sui collegamenti, consultare il manuale del server DVB-via-IP.
- Per informazioni, vedere [eHelp] (Ricerca per criterio > Funzioni > DVB-via-IP).

## ■ Rete

Per utilizzare i servizi Internet, è necessario un ambiente di rete a banda larga.

- Se non si dispone di servizi di rete a banda larga, rivolgersi al rivenditore per assistenza.
- Preparare l'ambiente Internet per la connessione cablata o wireless.
- Il setup della connessione di rete si avvierà al primo utilizzo del televisore. ➔ (pág. 22)
- Per informazioni, vedere [eHelp] (Ricerca per criterio > Rete > Connessioni di rete).

## Collegamenti di dispositivi compatibili 4K / HDR

TV

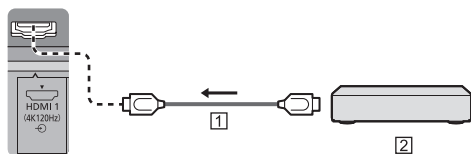

1 Cavo HDMI

2 Dispositivo compatibile 4K / HDR

- Riproduce l'immagine con maggiore precisione con la gamma di colori espansa e in modo più uniforme con un frame rate elevato quando si collega l'apparecchiatura compatibile con 4K. [Modalità2] è una modalità che supporta segnali con una definizione migliore rispetto alla [Modalità1]. [Modalità3] è una modalità che supporta segnali con un frame rate maggiore rispetto alla [Modalità2]. Impostare su [Modalità1] se l'immagine o il suono nell'ingresso HDMI non è riprodotto correttamente.
- Collegare l'apparecchiatura compatibile con 4K a un terminale HDMI utilizzando un cavo compatibile con 4K: sarà così possibile visionare il contenuto in formato 4K.
- La funzione HDR non aumenta il picco di luminosità effettivo dello schermo del televisore.

## ■ [Impostazione auto HDMI] (menu [Impostazione])

Riproduce l'immagine con maggiore precisione con la gamma di colori espansa e in modo più uniforme con un frame rate elevato quando si collega l'apparecchiatura compatibile con 4K. Selezionare la modalità a seconda dell'apparecchiatura.

[Modalità1]:

Per una migliore compatibilità. Impostare su [Modalità1] se l'immagine o il suono nell'ingresso HDMI non è riprodotto correttamente.

[Modalità2]:

Per l'apparecchiatura compatibile con 4K che ha la funzione di riprodurre l'immagine con precisione con la gamma di colori espansa

[Modalità3]:

Per apparecchiature compatibili 4K che hanno la funzione di trasmettere l'immagine con frame rate elevato

(Questa modalità è valida in HDMI 1 e 2)

- Per cambiare la modalità
  1. Selezionare la modalità di ingresso HDMI relativa all'apparecchiatura.
  2. Visualizzare la barra del menu e selezionare [Menu principale], poi selezionare [Impostazione].
  3. Cambiare la modalità in [Impostazione auto HDMI].
- Per informazioni sul formato valido, vedere [eHelp] (Ricerca per criterio > Visione > Risoluzione 4K > Impostazione auto HDMI).

## Collegamento per dispositivo compatibile VRR/AMD FreeSync™ Premium

TV

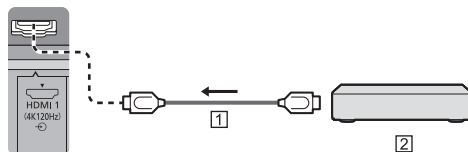

1 Cavo HDMI

2 Dispositivo compatibile VRR/AMD FreeSync™ Premium

- La funzione VRR (Variable Refresh Rate) / AMD FreeSync™ Premium fornisce un'esperienza di gioco più fluida, con bassa latenza e senza stuttering o tearing delle immagini.
- Per abilitare VRR/AMD FreeSync™ Premium, impostare [VRR] (Immagine > Opzioni) su [On].
- Per informazioni, vedere [eHelp] (Ricerca per criterio > Visione > Per ottenere immagini ottimali > Opzioni).

## Altre connessioni

### ■ Lettore DVD / Videocamera / Console di gioco (apparecchiatura VIDEO)

TV

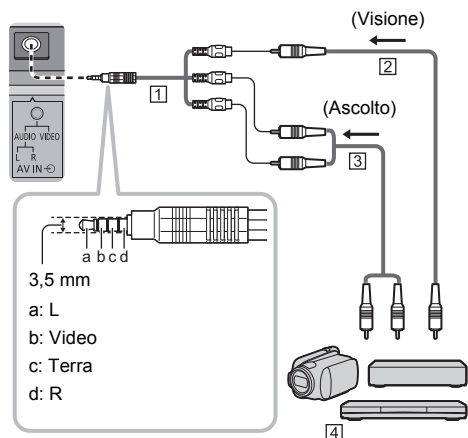

1 Adattatore AV (schermato / non in dotazione)

2 Cavo video composto (schermato)

- Utilizzare il cavo composto schermato.

3 Cavo audio (schermato)

- Utilizzare i cavi audio schermati

4 Lettore DVD / Videocamera / Console di gioco

### ■ Amplificatore (per l'ascolto con diffusori esterni)

- Per fruire del suono multicanale dall'apparecchiatura esterna (ad esempio Dolby Digital 5.1ch), collegare l'apparecchiatura all'amplificatore. Per informazioni sui collegamenti, leggere i manuali di istruzioni del componente e dell'amplificatore.
- Per informazioni, vedere [eHelp] (Ricerca per criterio > Visione > Componente esterno > Collegamento esterno).

### ■ Cuffia / Subwoofer

- Per usare le cuffie, impostare [Uscita terminale cuffie] nel menu Audio su [Cuffie].
- Per usare il subwoofer, impostare [Uscita terminale cuffie] nel menu Audio su [Subwoofer]. (L'uscita subwoofer dal televisore è la stessa sia per il lato sinistro che per il destro).
- Per informazioni, vedere [eHelp] (Ricerca per criterio > Visione > Componente esterno > Collegamento esterno).

### ■ Hard disk USB (per registrazione)

- Usare la porta USB 1 per la connessione dell'hard disk USB.
- Per informazioni, vedere [eHelp] (Ricerca per criterio > Registrazione).

### ■ VIERA Link

- Usare HDMI 1 - 4 per la connessione VIERA Link.
- Per informazioni, vedere [eHelp] (Ricerca per criterio > Funzioni > VIERA Link "HDAVI Control™").

### ■ Common Interface

- Prima di inserire o rimuovere il modulo CI, spegnere il televisore mediante l'interruttore di accensione / spegnimento principale.
- Se la smart card e il modulo CI vengono fornite insieme, inserire prima il modulo CI e successivamente la smart card nel modulo CI.
- Inserire o rimuovere il modulo CI completamente nella direzione corretta illustrata.
- Normalmente appaiono i canali criptati. (i canali visibili e le relative funzioni dipendono dal modulo CI).  
Se i canali criptati non appaiono  
➔ [Common Interface] (menu [Impostazione])
- Sul mercato potrebbero essere disponibili moduli CI con versioni del firmware obsolete, che non sono totalmente interoperabili con questo televisore CI+ v1.4. In questo caso, rivolgersi al fornitore dei contenuti.
- Per i dettagli, consultare [eHelp] (Ricerca per criterio > Funzioni > Common Interface), leggere il manuale di istruzioni del modulo CI o contattare il fornitore dei contenuti.
- Assicurarsi di rimuovere la scheda del modulo CI, ecc. prima di procedere alla riparazione, al trasferimento o allo smaltimento.

TV

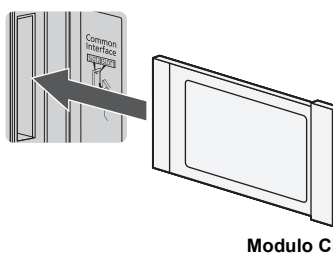



## Sistemazione dei cavi

### ■ Fissaggio dei cavi mediante la copertura dei cavi

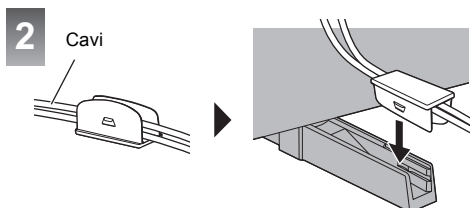
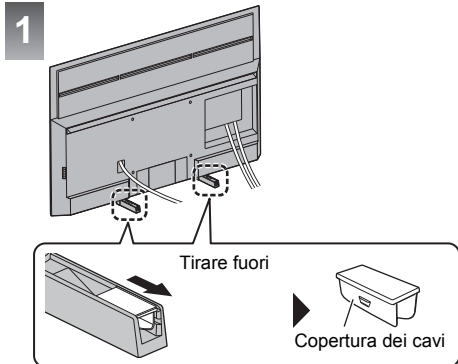

#### <Esempio>

Modello da 43"    Modello da 49"    Modello da 55"

Modello da 65"

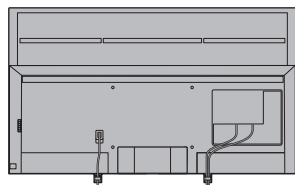

Con Piedistallo (IN)

Modello da 49"    Modello da 55"    Modello da 65"

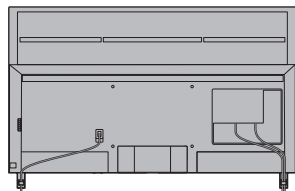

Con Piedistallo (OUT)

- Se necessario, fissare i cavi.
- Se si usa l'accessorio opzionale, attenersi alle istruzioni del manuale di montaggio delle opzioni per fissare i cavi.

## Connessione di dispositivi Bluetooth®

### Registrazione di dispositivi Bluetooth®

Questo televisore supporta le comunicazioni Bluetooth®. I dispositivi Bluetooth® che sono stati registrati (abbinati) con questo televisore possono connettersi (comunicare con) questo televisore.

- Quando si registra (si abbinata) un dispositivo Bluetooth® con questo televisore, spostare il dispositivo a non più di 50 cm dal televisore.
- Non è possibile registrare (abbinare) dispositivi Bluetooth® che non sono compatibili con questo televisore.
- Se un dispositivo Bluetooth® che è stato registrato (abbinato) con questo televisore viene poi registrato e utilizzato su un altro dispositivo, potrebbe essere reso non disponibile per l'uso con questo televisore. Registrare nuovamente il dispositivo su questo televisore se ciò si verifica.
- Su questo televisore è possibile registrare dispositivi audio Bluetooth® che supportano A2DP. A causa delle caratteristiche della tecnologia wireless, ci sarà del ritardo tra la riproduzione di video e audio.
- Possono essere utilizzati simultaneamente un massimo di 2 dispositivi audio che supportano A2DP. Per usare 2 dispositivi, impostare [Doppio audio] (Impostazione > Configurazione Bluetooth > Impostaz. audio Bluetooth) su [On] e quindi collegare il secondo dispositivo.
- Per informazioni, vedere [eHelp] (Ricerca per criterio > Funzioni > Dispositivi Bluetooth).

### Registrazione del telecomando (in dotazione)

Per le connessioni tra il televisore e il telecomando possono essere utilizzate sia la tecnologia wireless Bluetooth® che la funzione di comunicazione a infrarossi. Poiché i controlli vocali (pág. 21) utilizzano la tecnologia wireless Bluetooth® il telecomando deve essere registrato (abbinato) con il televisore.

- Quando si usa il telecomando per la prima volta dopo l'acquisto, quando si preme un pulsante qualsiasi mentre si punta il telecomando verso il ricevitore del segnale del telecomando con le batterie inserite, il telecomando viene automaticamente registrato (abbinato).
- Quando si effettua la registrazione, rivolgere il telecomando verso il ricevitore del segnale del telecomando sul televisore, entro un raggio di circa 50 cm.
- La registrazione potrebbe non essere completata correttamente se le batterie del telecomando si stanno scaricando.



## ■ Se la registrazione non va a buon fine

Se la registrazione (abbinamento) non viene completata correttamente, provare nuovamente la registrazione.

- 1 Visualizzare la barra del menu e selezionare [Menu principale], poi selezionare [Impostazione]

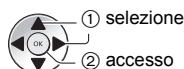

- 2 Selezionare il menu di impostazione del telecomando in [Menu sistema]
- 3 Selezionare [Accoppiamento]
  - Viene visualizzata la schermata di registrazione, quindi seguire le istruzioni sullo schermo per registrarsi.

## ■ Quando il telecomando non risponde

- 1 Tenere premuti i tasti mostrati sotto contemporaneamente per circa 3 secondi



- 2 Puntare il telecomando verso il ricevitore del segnale del telecomando e seguire la seguente procedura per deregistrare (disabbinare) il telecomando

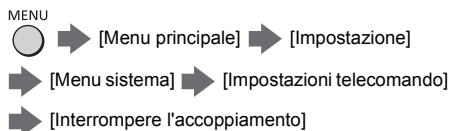

- 3 Registrare (abbinare) nuovamente il telecomando  
➔ **“Se la registrazione non va a buon fine”** (pág. 18)

- Per informazioni, vedere [eHelp] (Ricerca per criterio > Funzioni > Controllo vocale > Impostazioni).

### Nota

- Se il telecomando non è registrato (abbinato) con il televisore, essi comunicano via infrarossi. Rivolgere il telecomando verso il ricevitore del segnale del telecomando per il funzionamento quando si usa la comunicazione a infrarossi. Si segnala che i controlli vocali non saranno disponibili.
- Se il telecomando è registrato (abbinato) con il televisore, essi comunicano via Bluetooth®. Quando si usa la comunicazione Bluetooth® non è necessario che il telecomando sia rivolto verso il ricevitore del segnale del telecomando. Tuttavia, è necessario rivolgere il telecomando verso il ricevitore del segnale del telecomando per il corretto funzionamento quando si accende o si spegne il televisore.

# Identificazione dei comandi

## Telecomando

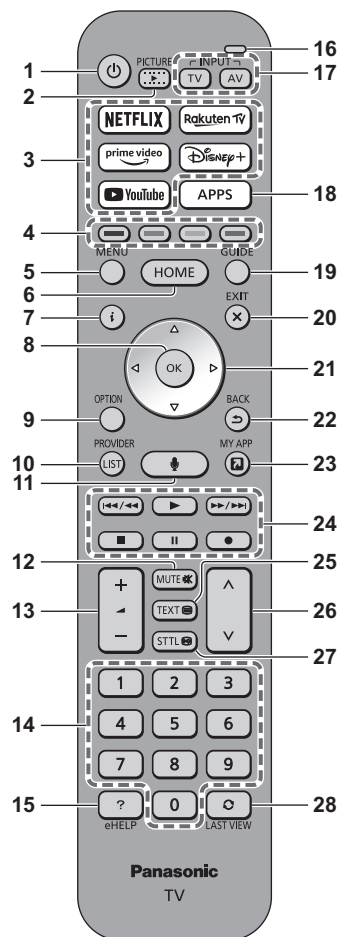

**1** []: Accende o spegne il televisore (o imposta la modalità stand-by)

## 2 IMMAGINE

- Modifica la modalità di visualizzazione.

**3 Netflix, Prime Video, YouTube, Rakuten TV, Disney+**

- Usati per accedere direttamente a ciascun servizio.

## 4 Tasti colorati

(rosso-verde-giallo-blu)

- Utili per selezionare, scorrere e utilizzare varie funzioni.

## 5 MENU

- Visualizza la barra menu.  
È possibile accedere ai menu Immagine, Audio, Rete, Timer, Impostazioni e Guida selezionando [Menu principale] sulla barra dei menu.

## 6 CASA

- Visualizza [Home].
- Per informazioni, vedere [eHelp] (Ricerca per criterio > Home > Home).

## 7 Informazioni

- Per visualizzare le informazioni sui canali e sui programmi.

## 8 OK

- Per confermare le selezioni e le scelte.
- Premere dopo aver selezionato le posizioni dei canali per cambiare velocemente canale.

## 9 Menu opzioni

- Per visualizzare le impostazioni opzionali.

## 10 FORNITORE/ELENCO

- Avvia l'applicazione dell'operatore o visualizza l'elenco dei canali.

## 11 Pulsante controllo vocale

- Utilizzato per la funzione di controllo vocale.

## 12 Silenziamento audio On / Off

## 13 Volume Su / Giù

## 14 Tasti numerici

- Per cambiare i canali e le pagine Televideo.
- Per accendere il televisore quando è in modalità Standby.

## 15 [eHelp]

- Visualizza [eHelp] (Istruzioni per l'uso integrate).

## 16 Microfono

- Si aziona con il microfono di controllo vocale.

## 17 Selezione della modalità di ingresso

- TV - passa a TV satellitare / TV via cavo / TV digitale / DVB-via-IP / TV analogica.
- AV - passa a modalità di ingresso AV dall'elenco di selezione ingressi.

## 18 APP

- Visualizza [Apps] (elenco delle applicazioni).

## 19 Guida TV

- Per visualizzare la Guida elettronica dei programmi.

## 20 PER USCIRE

- Torna alla schermata di visualizzazione normale.

## 21 Tasti dei cursori

- Per effettuare le selezioni e le regolazioni.

## 22 INDIETRO

- Per tornare al menu / pagina precedente.

## 23 LA MIA APP

- Assegna un'applicazione preferita. Dopo l'impostazione, avviare l'applicazione facilmente premendo questo pulsante.
- Per informazioni, vedere [eHelp] (Ricerca per criterio > Home > App).

## 24 Controllo dei contenuti, componente collegato, ecc.

## 25 Pulsante Televideo

## 26 Canale Su / Giù

## 27 Sottotitoli

- Per visualizzare i sottotitoli.

## 28 Ultima visualizzazione

- Per passare all'ultimo canale o all'ultima modalità di ingresso visualizzati.

## ■ Installazione / rimozione delle batterie

- Fare attenzione alla polarità corretta (+ o -).

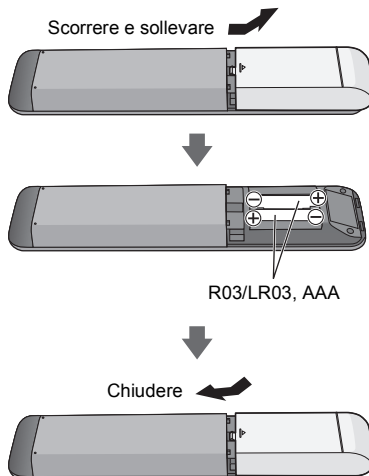

## Impostazione della modalità telecomando

Se un altro televisore Panasonic è vicino al presente apparecchio TV, l'altro televisore potrebbe essere azionato quando si usa il telecomando a infrarossi. Modificare la modalità del telecomando del televisore per evitare operazioni simultanee.

- La modalità telecomando 1 rappresenta l'impostazione predefinita.
- 1 Visualizzare la barra del menu e selezionare [Menu principale], poi selezionare [Impostazione]

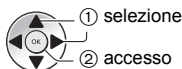

- 2 Selezionare il menu di impostazione del telecomando in [Menu sistema]

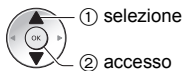

- 3 Selezionare la modalità del telecomando in [Impostazione modalità]

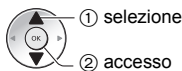

- 4 Selezionare [Modalità2]

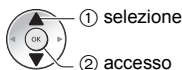

- Tenere premuti i tasti [OK]/[MUTE]/[2]\* (tasti numerici) per almeno 3 secondi, quindi premere OK.

\* Per impostare [Modalità1], impostare "1", per impostare [Modalità3], impostare "3", per impostare [Modalità4], impostare "4".

- Quando si utilizza la modalità 1 del telecomando, configurare il televisore ed il telecomando rispettivamente sulla modalità 1.

## ■ Modalità telecomando errata

Quando il televisore riceve un segnale con una modalità telecomando diversa dalla modalità impostata sul televisore per cinque volte consecutive, viene visualizzato il messaggio Errore modalità telecomando.

- Seguire le istruzioni visualizzate sullo schermo.
- Quando tutte le impostazioni vengono iniziate effettuando [Impostazioni originali], la modalità telecomando del televisore viene resettata alla modalità 1. Se non è possibile controllare il televisore con il telecomando, tenere premuti i tasti [OK]/[MUTE]/[1] per almeno 3 secondi per impostare il telecomando sulla modalità 1.

## ■ Reset modalità telecomando

E' possibile effettuare un ripristino forzato della modalità telecomando del televisore per passare alla modalità 1.

- 1 Prendere un altro telecomando Panasonic la cui modalità telecomando sia stata impostata su 1
- 2 Puntare il telecomando verso il televisore, quindi premere il tasto MUTE per circa 15 secondi
- 3 Nel momento in cui appare una schermata che chiede di confermare il reset forzato della modalità telecomando, premere il tasto MUTE di nuovo per circa 3 secondi

## Controlli vocali

Il televisore riconosce il parlato quando si parla nel microfono del controllo vocale, permettendo di eseguire operazioni come cambiare i canali TV, regolare il volume, cercare i programmi e fare ricerche su Internet.

- Se il telecomando non è registrato (abbinato) con il televisore, registrare (abbinare) il telecomando. ➔ (pág. 17)
- Le funzioni Google Assistant e Amazon Alexa al momento potrebbero essere considerate per un futuro rilascio nella vostra regione. Verranno rese disponibili quando saranno pronte per il rilascio.
- Le funzioni Google Assistant e Amazon Alexa potrebbero non essere disponibili in determinati paesi o regioni o per determinate emittenti.
- Il televisore deve essere collegato a Internet per poter effettuare ricerche, ecc. ➔ (pág. 15)
- La copertura effettiva dei controlli vocali dipende dall'ambiente di visualizzazione.
- Il funzionamento potrebbe non essere corretto a seconda del tipo di voce della persona e del modo in cui parla, così come a seconda dell'ambiente e delle condizioni circostanti.
- Quando altri dispositivi Bluetooth® sono collegati contemporaneamente, i controlli vocali potrebbero non funzionare correttamente a seconda dei dispositivi collegati.

### Selezione del servizio vocale (quando non selezionato)

- 1 Premere il pulsante di Controllo vocale



- 2 Seleziona il servizio vocale per la funzione del controllo vocale.

- Soltanto un servizio vocale può essere utilizzato con l'apparecchio TV.
- La schermata di selezione del servizio vocale può anche essere visualizzata tramite [Controllo vocale] sulla barra del menu.

### Controllo con la voce

- 1 Premere il pulsante di Controllo vocale



- 2 Parlare nel microfono del controllo vocale

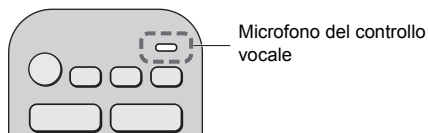

- Per informazioni sulle impostazioni e operazioni per i controlli vocali, vedere [eHelp] (Ricerca per criterio > Funzioni > Controllo vocale).
- Le funzioni del controllo vocale e dei servizi vocali sono soggette a modifiche senza preavviso.

## Indicatore / Pannello di controllo

- Quando si premono i pulsanti 4, 5, 6, sul lato destro dello schermo viene visualizzata la guida del pannello di controllo per 3 secondi per evidenziare il tasto premuto.

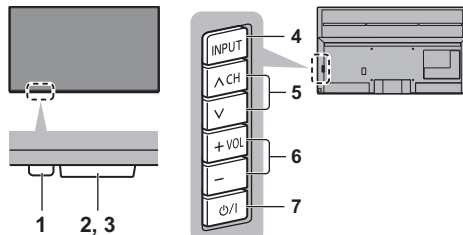

Lato posteriore del televisore

### 1 LED di accensione

**Rosso:** Standby

**Verde:** Attivato

- A seconda della luminosità dell'ambiente, regola automaticamente la luminosità del LED, in modo da migliorare la qualità di visualizzazione.

**Arancione:** Standby con alcune funzioni (registrazione, ecc.) attive

- Il LED lampeggia quando il televisore riceve un segnale a infrarossi dal telecomando.

### 2 Sensore ambientale

- Rileva le condizioni di illuminazione dell'ambiente per regolare l'immagine quando [Luminosità automatica] e [Bilanciamento del bianco automatico] (Immagine > Impostazioni sensore ambientale) sono impostati su [On].

### 3 Ricevitore del segnale del telecomando (per la comunicazione a infrarossi)

- Non posizionare oggetti tra il telecomando e il sensore del telecomando del televisore.

### 4 Selezione della modalità di ingresso

- Premere ripetutamente fino a quando viene visualizzata la modalità desiderata.

### Menu

- Tenere premuto per circa 3 secondi per visualizzare la barra del menu.

**OK** (nel sistema dei menu)

### 5 Canale Su / Giù

- Corsore Su / Giù (nel sistema dei menu)

### 6 Volume Su / Giù

- Corsore a sinistra / a destra (nel sistema dei menu)

### 7 Interruttore di accensione / spegnimento dell'alimentazione di rete

- Utilizzare per attivare e disattivare l'alimentazione principale.
- Per spegnere completamente l'apparecchio, è necessario estrarre la spina dalla presa di corrente.
- [⏻/|]: Standby / Accensione

# Prima sintonizzazione automatica

La prima volta che viene acceso, il televisore esegue automaticamente la ricerca dei canali disponibili e mostra le opzioni di impostazione.

- L'esecuzione di questi passaggi non è necessaria se la sintonizzazione è stata eseguita dal rivenditore.
- Completare i collegamenti (pág. 13 - 16) e le impostazioni (se necessario) dell'apparecchiatura collegata prima di avviare il setup automatico. Per informazioni sulle impostazioni dell'apparecchiatura collegata, leggere il relativo manuale.

## 1 Collegare il televisore alla presa di corrente e accenderlo



- L'operazione richiede alcuni secondi.

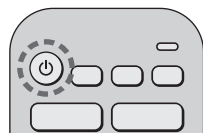

## 2 Selezionare le seguenti opzioni

Impostare ciascuna opzione seguendo le istruzioni visualizzate sullo schermo.

Esempio:



### ■ Modalità di utilizzo del telecomando



Spostare il cursore



Accedere all'opzione / memorizzare l'impostazione

BACK



Tornare all'opzione precedente (se disponibile)

### Selezionare la lingua

### Selezionare il paese

### Selezionare [Casa]

Selezionare [Casa] per l'uso in ambiente domestico.

- [Negozio] è per la visualizzazione in negozio.
- Per modificare l'ambiente di utilizzo in un secondo momento, sarà necessario inizializzare tutte le impostazioni accedendo a [Impostazioni originali].

### Impostazione della connessione di rete

- A seconda del paese selezionato, selezionare la propria Regione o memorizzare il PIN di sicurezza bambini (non è possibile memorizzare "0000").

### Spuntare la modalità del segnale TV da sintonizzare e quindi selezionare [Avvio ATP]

- La schermata Sintonizzazione automatica varia a seconda del paese e della modalità del segnale selezionati.
- [Configurazione antenna DVB-S]  
Assicurarsi che i collegamenti del satellite siano stati completati (pág. 15) e selezionare la modalità di sintonizzazione ([Sintonizz. Doppio] / [Sintonizz. Singolo]).
- [Impostazioni rete DVB-C]  
Normalmente impostare [Frequenza] e [ID di rete] su [Auto].

Se [Auto] non è visualizzato o se necessario, immettere [Frequenza] e [ID di rete] specificati dal proprio fornitore del servizio via cavo con i tasti numerici.

**La sintonizzazione automatica è ora completata e il televisore è pronto per la visione dei programmi TV.**

Se la sintonia non riesce, verificare il cavo del satellite, il cavo RF e la connessione della rete, quindi seguire le istruzioni visualizzate sullo schermo.

### Nota

- Il televisore entra in modalità Standby quando non vengono eseguite operazioni per 4 ore se [Standby automatico] nel menu Timer è impostato su [On] (impostazione di fabbrica).
- Il televisore entra in modalità Standby quando non viene ricevuto alcun segnale e non viene eseguita nessuna operazione per 10 minuti se [Standby No Segnale] nel menu Timer è impostato su [On] (impostazione di fabbrica).
- Per sintonizzare nuovamente tutti i canali  
➔ [Sintonia automatica] in [Menu sintonia] (menu [Impostazione])
- Per aggiungere in seguito la modalità segnale TV disponibile  
➔ [Impostare i sintonizzatori TV] (menu [Impostazione])
- Per inizializzare tutte le impostazioni  
➔ [Impostazioni originali] in [Menu sistema] (menu [Impostazione])

# Visione dei programmi TV

## 1 Accendere il televisore



o



- L'interruttore On / Off dell'alimentazione elettrica di rete deve essere su On.  
➔ (pág. 21)

## 2 Selezionare la modalità



- Le modalità selezionabili dipendono dai canali memorizzati.

## 3 Selezionare un canale



o

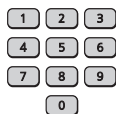

- Per selezionare un numero di canale composto da 2 o più cifre, ad esempio 399



# Come utilizzare eHelp

[eHelp] contiene le istruzioni per l'uso integrate nel televisore e fornisce una spiegazione più dettagliata per capire meglio ciascuna funzione.

- [eHelp] tratta tutti i modelli. Alcune funzioni descritte in [eHelp] potrebbero quindi non essere disponibili su determinati modelli. Consultare questo manuale, i menu del televisore, ecc. per verificare le funzionalità effettive del proprio modello.

## 1 Visualizzare [eHelp].



o



- Se dopo l'accensione del televisore è già stato eseguito l'accesso a [eHelp], viene visualizzata la schermata di conferma, tramite la quale è possibile decidere se andare alla [Prima pagina] o all'[Ultima pagina visualizzata].

## 2 Selezionare il menu

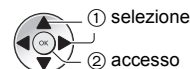
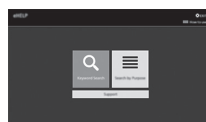

- Per accedere a [Come utilizzare]

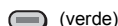

## 3 Selezionare la voce

Esempio:

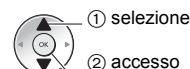

- Per tornare alla schermata precedente / al campo precedente



# Domande e risposte

---

Prima di richiedere una riparazione o assistenza, seguire queste semplici istruzioni per risolvere il problema.

- Per informazioni, vedere [eHelp] (Supporto > Domande e risposte).

---

## Il televisore non si accende

- Accertarsi che il cavo di alimentazione sia collegato al televisore e alla presa di corrente.

---

## Il televisore passa alla “modalità Standby”

- Viene attivata la funzione di standby automatico di corrente.

---

## Il telecomando non funziona o funziona a intermittenza

- Le batterie sono installate correttamente? ➔ (pág. 19)
- Il televisore è acceso?
- Le batterie potrebbero essere scariche. Sostituirle con batterie nuove.
- Puntare direttamente il telecomando verso il ricevitore dei segnali del telecomando del televisore (entro una distanza di circa 7 m e a un'angolazione di circa 30 gradi dal ricevitore dei segnali).\*
- Posizionare il televisore lontano dalla luce diretta del sole o in modo tale che altre sorgenti di luce intensa non colpiscano il ricevitore dei segnali del telecomando del televisore.\*
- La modalità telecomando è errata? ➔ (pág. 20)
- Se si sta cercando di usare i controlli vocali, il telecomando è registrato (abbinato) con la TV? ➔ (pág. 17)
- **Se le soluzioni precedenti non risolvono il problema, deregistrare (disabbinare) il telecomando, quindi registrarlo (abbinarlo) nuovamente.** ➔ “Quando il telecomando non risponde” (pág. 18)

\* Quando si usa la comunicazione a infrarossi

---

## Non vengono visualizzate immagini

- Verificare che il televisore sia acceso.
- Accertarsi che il cavo di alimentazione sia collegato al televisore e alla presa di corrente.
- Accertarsi che sia stata selezionata la modalità di ingresso corretta.
- [Retro illuminazione], [Contrasto], [Luminosità] o [Colore] nel menu Immagine sono impostati al minimo?
- Accertarsi che tutti i cavi e i collegamenti siano correttamente inseriti.

---

## Viene visualizzata un'immagine insolita

- Questo televisore ha un test automatico incorporato. Consente la diagnosi dei problemi di immagine o audio.  
➔ [TV auto test.] (menu [Aiuto])
- Spegnerne il televisore con l'interruttore principale di accensione / spegnimento e riaccenderlo.
- Se il problema persiste, inizializzare tutte le impostazioni.  
➔ [Impostazioni originali] in [Menu sistema](menu [Impostazione])

L'immagine o il suono dal componente esterno è insolito quando il componente è collegato tramite HDMI

- Impostare [Impostazione auto HDMI] (menu [Impostazione]) su [Modalità1]. ➔ (pág. 15)

---

## L'apparecchiatura HDMI collegata non riproduce alcun suono

- Impostare il formato di uscita audio dell'apparecchiatura HDMI collegata a PCM.

---

## La funzione di controllo vocale non funziona

- Se il telecomando non è registrato (abbinato) con il televisore, registrare (abbinare) il telecomando.  
➔ (pág. 17)
- Controllare le connessioni e le impostazioni di rete.

---

## Alcune parti del televisore si surriscaldano

- Alcune parti del televisore possono surriscaldarsi. Questi aumenti di temperatura non causano alcun problema in termini di prestazioni o qualità.

---

## Quando viene spinto con un dito, il pannello dello schermo si sposta leggermente ed emette un suono

- Il pannello è stato realizzato in modo da presentare un piccolo spazio intorno che evita danni al pannello stesso. Ciò non è sintomo di un malfunzionamento.

---

## Come richiedere informazioni

- Si prega di contattare il rivenditore locale Panasonic per richiedere assistenza.  
Nel caso in cui richiediate informazioni da un luogo diverso da quello in cui si trova il televisore, non saremo in grado di fornire risposte in merito al contenuto che richiede una conferma visiva per potere eseguire la connessione, ecc. del televisore.



# Manutenzione

**Staccare innanzitutto la spina del cavo di alimentazione dalla presa di corrente.**

## Pannello dello schermo, mobile, piedistallo

### Manutenzione ordinaria:

Per rimuovere lo sporco o le impronte digitali, pulire delicatamente la superficie del pannello dello schermo, del mobile o del piedistallo con un panno morbido.

### Per lo sporco più ostinato:

- (1) Rimuovere innanzitutto la polvere dalla superficie.
- (2) Inumidire un panno morbido con acqua pulita o con un detergente neutro diluito (1 parte di detergente per 100 parti d'acqua).
- (3) Strizzare bene il panno. (prestare attenzione onde evitare infiltrazioni di liquidi all'interno del televisore, poiché possono causare guasti).
- (4) Strofinare con il panno inumidito e rimuovere lo sporco ostinato.
- (5) Infine, asciugare completamente.

### Precauzioni

- Non utilizzare panni ruvidi e non strofinare con eccessiva intensità. In caso contrario, si potrebbe graffiare la superficie.
- Evitare il contatto di insettifughi, solventi, diluenti o altre sostanze volatili con le superfici del prodotto. In caso contrario, la qualità delle superfici potrebbe deteriorarsi oppure la vernice potrebbe staccarsi.
- Sulla superficie del pannello dello schermo è stato impiegato un trattamento speciale, che potrebbe essere facilmente danneggiato. Prestare attenzione a non intaccare o graffiare la superficie con le unghie o con altri materiali duri.
- Non lasciare che il mobile e il piedistallo vengano a contatto con sostanze in gomma o PVC per periodi di tempo prolungati. La qualità della superficie potrebbe deteriorarsi.

## Spina del cavo di alimentazione

Pulire a intervalli regolari la spina del cavo di alimentazione con un panno asciutto. L'umidità e la polvere potrebbero causare un incendio o scosse elettriche.

# Dati tecnici

## ■ TV

### Modello n.

Modello da 43": TX-43LX940E

Modello da 49": TX-49LX940E

Modello da 55": TX-55LX940E

Modello da 65": TX-65LX940E

### Dimensioni (L × A × P)

Modello da 43"

962 mm × 596 mm × 270 mm (con piedistallo)

962 mm × 563 mm × 60 mm (solo TV)

Modello da 49"

1 095 mm × 670 mm × 270 mm (con piedistallo (IN))

1 095 mm × 700 mm × 270 mm (con piedistallo (OUT))

1 095 mm × 638 mm × 44 mm (solo TV)

Modello da 55"

1 231 mm × 748 mm × 270 mm (con piedistallo (IN))

1 231 mm × 778 mm × 270 mm (con piedistallo (OUT))

1 231 mm × 716 mm × 72 mm (solo TV)

Modello da 65"

1 451 mm × 872 mm × 310 mm (con piedistallo (IN))

1 451 mm × 902 mm × 310 mm (con piedistallo (OUT))

1 451 mm × 840 mm × 73 mm (solo TV)

### Peso

Modello da 43"

12,5 kg Netto (con piedistallo)

11,5 kg Netto (solo TV)

Modello da 49"

16,0 kg Netto (con piedistallo)

15,0 kg Netto (solo TV)

Modello da 55"

18,5 kg Netto (con piedistallo)

18,0 kg Netto (solo TV)

Modello da 65"

27,5 kg Netto (con piedistallo)

26,5 kg Netto (solo TV)

### Alimentazione elettrica

CA 220-240 V, 50 / 60 Hz

### Pannello

Pannello LCD a LED

## Audio

### Uscita diffusore

Modello da 43" Modello da 49"

20 W (10 W × 2)

Modello da 55" Modello da 65"

30 W (15 W × 2)

### Cuffia / Subwoofer

presa mini stereo da 3,5 mm x 1

## Terminali di collegamento

### Ingresso AV

#### VIDEO

1,0 V[p-p] (75 Ω)

#### AUDIO L - R

0,5 V[rms]

### Ingresso HDMI 1 / 2 / 3 / 4

Connettori di TIPO A

HDMI 1:

4K120Hz, VRR (Variable Refresh Rate), AMD FreeSync™ Premium, Tipo di contenuto, Deep Colour, x.v.Colour™

HDMI 2:

4K120Hz, VRR (Variable Refresh Rate), AMD FreeSync™ Premium, Tipo di contenuto, eARC (Enhanced Audio Return Channel) / ARC (Audio Return Channel), Deep Colour, x.v.Colour™

HDMI 3 / 4:

4K, Tipo di contenuto, Deep Colour, x.v.Colour™

- Questo televisore supporta la funzione "HDAVI Control 5".

### Alloggiamento scheda

Slot Common Interface (conforme a CI Plus) × 2

### ETHERNET

RJ45, IEEE802.3 10BASE-T / 100BASE-TX

### USB 1 / 2 / 3

USB 1:

CC = 5 V, Max. 900 mA [SuperSpeed USB (USB 3.0)]

USB 2 / 3:

CC = 5 V, Max. 500 mA [Hi-Speed USB (USB 2.0)]

### Uscita DIGITAL AUDIO

PCM / Dolby Audio, fibra ottica

## Sistemi di ricezione / Nome banda

---

### Satellite

DVB-S / S2

Gamma frequenza IF ricevitore - da 950 MHz a 2150 MHz

---

### Digitale

DVB-T / T2, DVB-C

Copertura dei canali: UHF / VHF / Cavo

---

### Analogico

PAL B / G, D / K, H, I

SECAM B / G, D / K, L / L'

Copertura dei canali: UHF / VHF / Cavo

---

PAL 525 / 60 (VCR)

M.NTSC (VCR)

NTSC (solo ingresso AV)

## Ingresso parabola satellitare

---

Femmina tipo F 75 Ω × 2

## Ingresso antenna

---

VHF / UHF

## Condizioni di funzionamento

---

### Temperatura

0 °C - 35 °C

### Umidità

20 % - 80 % di umidità relativa (senza condensa)

## LAN wireless incorporata

---

### Conformità agli standard e banda di frequenza

IEEE802.11a/n/ac: Banda 5 GHz

IEEE802.11b/g/n: Banda 2,4 GHz

### Sicurezza

WPA3-SAE (AES)

WPA2-PSK (TKIP/AES)

WPA-PSK (TKIP/AES)

WEP (64 bit/128 bit)

## Tecnologia wireless Bluetooth®\*

---

### Conformità agli standard e banda di frequenza

Bluetooth® 5.0: Banda 2,4 GHz

\* Non tutti i dispositivi compatibili con la tecnologia Bluetooth® sono disponibili su questo televisore. È possibile utilizzare fino a 5 dispositivi contemporaneamente.

### Nota

- Dati tecnici e design sono soggetti a modifiche senza preavviso. Il peso e le dimensioni indicati sono approssimativi.
- Per informazioni sul software open source, vedere [eHelp] (Ricerca per criterio > Leggere prima > Prima dell'uso > Licenza).
- Per ulteriori informazioni sul prodotto, visitare EPREL:

<https://eprel.ec.europa.eu>.

Il numero di registrazione EPREL è disponibile qui <https://eprel.panasonic.eu/product>.

## Smaltimento di vecchie apparecchiature e batterie usate

### Solo per Unione Europea e Nazioni con sistemi di raccolta e smaltimento



Questi simboli sui prodotti, sull'imballaggio e/o sulle documentazioni o manuali accompagnanti i prodotti indicano che i prodotti elettrici, elettronici e le batterie usate non devono essere smaltiti come rifiuti urbani ma deve essere effettuata una raccolta separata.



Per un trattamento adeguato, recupero e riciclaggio di vecchi prodotti e batterie usate vi invitiamo a consegnarli agli appositi punti di raccolta secondo la legislazione vigente nel vostro paese.

Con uno smaltimento corretto, contribuirete a salvare importanti risorse e ad evitare i potenziali effetti negativi sulla salute umana e sull'ambiente.

Per ulteriori informazioni su raccolta e riciclaggio, vi invitiamo a contattare il vostro comune.

Lo smaltimento non corretto di questi rifiuti potrebbe comportare sanzioni in accordo con la legislazione nazionale.



#### Note per il simbolo batterie (simbolo sotto):

Questo simbolo può essere usato in combinazione con un simbolo chimico. In questo caso è conforme ai requisiti indicati dalla Direttiva per il prodotto chimico in questione.

#### Registrazione dell'utente

Il numero del modello e il numero di serie di questo prodotto sono riportati sul pannello posteriore. Scrivere questo numero di serie nello spazio sottostante e conservare questo libretto e la ricevuta di acquisto come prova attestante l'acquisto che potrebbe essere utile a identificarlo in caso di furto o perdita e ai fini della garanzia.

**Modello No.**

**Numero di serie**

## Mode d'emploi Téléviseur LED

Français

Numéro de modèle

**TX-43LX940E**

**TX-49LX940E**

**TX-55LX940E**

**TX-65LX940E**



(image: TX-65LX940E)

AIDE

**Pour des instructions plus détaillées, veuillez vous reporter à [AIDE] (Mode d'emploi intégré).**

- Comment utiliser [AIDE] ➔ (p. 23)

Nous vous remercions d'avoir acheté ce produit Panasonic.

Veuillez lire soigneusement ce mode d'emploi avant d'utiliser ce produit, puis conservez-le en lieu sûr.

Veuillez lire soigneusement les "Mesures de sécurité" de ce manuel avant utilisation.

Les images présentées dans ce mode d'emploi ne sont données qu'à titre illustratif.

Veuillez vous reporter à la Garantie Pan Européenne si vous devez contacter votre revendeur Panasonic local pour obtenir de l'aide.

## Table des matières

### Sections à lire impérativement

Note importante .....	4
Mesures de sécurité .....	5
Accessoires .....	9
Installation du téléviseur .....	10
Installation de l'applique de support mural .....	12
Raccordements .....	13
Identifier les commandes .....	18
Configuration automatique lors de la première utilisation .....	22
Regarder la télévision .....	23
Utilisation AIDE .....	23
FAQ .....	24
Entretien .....	25
Caractéristiques .....	26

 Dolby Atmos

 HDMI Advance™  
Covered by patents at [patentlist.accessadvance.com](http://patentlist.accessadvance.com)

 AMD  
FreeSync  
Premium

Les termes HDMI, High-Definition Multimedia Interface ainsi que le logo HDMI sont des marques commerciales ou des marques déposées de HDMI Licensing Administrator, Inc.

---

Dolby, Dolby Vision, Dolby Vision IQ, Dolby Atmos, Dolby Audio et le symbole double-D sont des marques de Dolby Laboratories Licensing Corporation.

Fabriqué sous licence de Dolby Laboratories.

Œuvre non publiée confidentielle.

Copyright © 1992-2021 Dolby Laboratories.

Tous droits réservés

---

WPA3™, WPA2™, WPA™ sont des marques de commerce de Wi-Fi Alliance®.

---

Le mot de marque Bluetooth® et les logos sont des marques déposées appartenant à Bluetooth SIG, Inc. et l'utilisation de ces marques par Panasonic Corporation se fait sous licence.

---

DVB et les logos DVB sont des marques de commerce de DVB Project.

---

x.v.Colour™ est une marque de commerce.

---

DiSEqC™ est une marque de commerce de EUTELSAT.

---

Google est une marque déposée de la société Google LLC.

---

YouTube et le logo YouTube sont des marques commerciales de Google LLC.

---

Amazon, Prime Video, Alexa et tous les logos associés sont des marques déposées de la société Amazon.com, Inc. ou de l'une de ses filiales.

---

© Disney

---

Ce produit est conforme aux spécifications techniques d'UHD Alliance : mode de référence spécifié UHDA, version 1.0. Le logo FILMMAKER MODE™ est une marque de commerce d'UHD Alliance, Inc. aux États-Unis et dans d'autres pays.

---

© 2020 Advanced Micro Devices, Inc. Tous droits réservés. AMD et FreeSync et les combinaisons de ceux-ci sont des marques de commerce d'Advanced Micro Devices, Inc.

---

- Pour plus d'informations sur les marques de commerce, reportez-vous à [AIDE] (Rechercher par objet > À lire en premier > Avant utilisation > Licence).

Sauf spécification contraire, les illustrations utilisées dans ce mode d'emploi représentent le TX-65LX940E.

Les illustrations présentées peuvent être différentes selon le modèle.

# Note importante

---

## Note pour les fonctions DVB / Diffusion de données / IPTV

- Ce téléviseur répond aux normes (À compter de janvier 2022) des services numériques terrestres DVB-T / T2 (MPEG2, MPEG4-AVC(H.264) et MPEG HEVC(H.265)), des services numériques câblés DVB-C (MPEG2, MPEG4-AVC(H.264) et MPEG HEVC(H.265)) et des services numériques par satellite DVB-S (MPEG2, MPEG4-AVC(H.264) et MPEG HEVC(H.265)).  
Veuillez consulter votre revendeur local pour la disponibilité des services DVB-T / T2 ou DVB-S dans votre région.  
Consultez votre prestataire de services câblés pour la disponibilité des services DVB-C avec ce téléviseur.
- Ce téléviseur peut ne pas fonctionner correctement avec un signal qui ne correspond pas aux normes DVB-T / T2, DVB-C ou DVB-S.
- Certaines fonctions ne sont pas disponibles selon les pays, les régions, les diffuseurs, les fournisseurs de services, les satellites et de l'environnement du réseau.
- Tous les modules IC ne fonctionnent pas correctement avec ce téléviseur. Veuillez consulter votre prestataire de services à propos des modules IC disponibles.
- Il est possible que ce téléviseur ne fonctionne pas correctement avec un module IC non homologué par le prestataire de services.
- Des frais supplémentaires peuvent être facturés selon le prestataire de services.
- La compatibilité avec les futurs services n'est pas garantie.

Les applications Internet et la fonction de commande vocale sont fournies par leurs fournisseurs de services respectifs et peuvent faire l'objet de modifications, d'interruptions ou de suppressions à tout moment.

Panasonic n'assume aucune responsabilité et ne fournit aucune garantie quant à la disponibilité ou la continuité des services.

Panasonic ne garantit pas l'opération et les performances de périphériques d'autres fabricants ; et nous déclinons toutes responsabilités en cas de dommages résultant de l'utilisation et/ou des performances de ces périphériques d'autres fabricants.

### Dommages

- Hormis les cas où la responsabilité est prévue par la réglementation locale en vigueur, Panasonic dégage toute responsabilité des dysfonctionnements dus à une mauvaise utilisation du produit, ainsi que des autres problèmes ou dommages entraînés par l'utilisation de ce produit.
- Panasonic ne pourrait en aucun cas être tenu responsable de la perte, etc., de données causées par des catastrophes.
- Les appareils externes préparés séparément par le client ne sont pas couverts par la garantie. Le soin apporté aux données stockées dans ce genre d'appareil est de la responsabilité du client. Panasonic ne pourrait en aucun cas être tenu responsable d'une utilisation abusive de ces données.

## Traitement des informations client

Certaines informations client telle que l'adresse IP de l'interface réseau de votre appareil (ce téléviseur) seront collectées dès que vous connectez votre téléviseur connecté Panasonic (ce téléviseur) ou d'autres appareils à Internet (extrait de notre politique de confidentialité). Nous le faisons afin de protéger nos clients et l'intégrité de notre service ainsi que pour protéger les droits ou propriétés de Panasonic. Si vous souhaitez en savoir plus sur le traitement de vos données dans ce contexte, veuillez vous référer au texte complet de notre politique de confidentialité à [AIDE] (Rechercher par objet > Réseau > Configuration du réseau > Cond. de service & param).

Lorsque vous utilisez la fonction de connexion à Internet de ce téléviseur après avoir accepté (dans les juridictions où le consentement de l'utilisateur est demandé pour collecter des informations personnelles selon les lois sur la protection de la vie privée applicables) ou en examinant les conditions générales d'utilisation / la politique de confidentialité (ci-après dénommées conditions générales etc.), les informations du client sur l'utilisation de cette unité peuvent être collectées et utilisées selon les conditions générales etc.

Pour de plus amples informations concernant les conditions de service / la politique de confidentialité, se référer à [AIDE] (Rechercher par objet > Réseau > Configuration du réseau > Cond. de service & param).

Les informations personnelles du client peuvent être enregistrées sur ce téléviseur par l'organisme de radiodiffusion ou le prestataire de l'application. Avant de faire réparer, de céder ou de jeter ce téléviseur, effacer toutes les informations enregistrées sur ce téléviseur conformément à la procédure suivante.

[AIDE] (Rechercher par objet > Fonctions > Réglage usine)

Les informations client peuvent être collectées par le prestataire via une application fournie par des tiers sur ce téléviseur ou sur un site internet. Veuillez confirmer les conditions générales, etc. du prestataire au préalable.

- Panasonic ne peut être tenu responsable pour la collecte ou l'utilisation des informations client via une application fournie par un tiers sur ce téléviseur ou sur un site internet.
- Lors de la saisie de votre numéro de carte de crédit, nom, etc., accordez une attention particulière à la fiabilité du prestataire.
- Les informations enregistrées peuvent l'être sur le serveur, etc. du prestataire. Avant de faire réparer, de céder ou de jeter ce téléviseur, assurez-vous d'effacer les informations conformément aux conditions générales, etc. du prestataire.



L'enregistrement et la lecture de contenu sur cet appareil ou sur tout autre appareil peuvent nécessiter l'autorisation du propriétaire des droits d'auteur ou d'autres droits de cette nature liés à ce contenu.

Panasonic n'a aucune autorité quant à cette permission, ne peut vous l'octroyer et décline explicitement tout droit, compétence ou intention d'obtenir une telle permission en votre faveur. Il est de votre responsabilité de vous assurer que l'utilisation de cet appareil ou de tout autre appareil est conforme avec la législation en vigueur sur les droits d'auteur dans votre pays. Veuillez consulter cette législation pour obtenir de plus amples informations sur les lois concernées et les réglementations impliquées ou contactez le propriétaire des droits d'auteur du contenu que vous souhaitez enregistrer ou lire.

Ce produit est exploité sous la licence du portefeuille de brevets AVC destinée à l'usage personnel d'un consommateur ou à d'autres usages ne donnant pas droit à une rémunération, afin de (i) coder du contenu vidéo conformément à la norme AVC ("AVC Vidéo") et/ou de (ii) décoder du contenu AVC Vidéo codé par un consommateur se livrant à une activité privée et/ou a été réalisée par un fournisseur de contenu vidéo détenteur d'une licence l'autorisant à fournir du contenu AVC Vidéo. Aucune licence n'est ni ne sera accordée implicitement pour tout autre usage.

Vous pouvez obtenir des informations supplémentaires de MPEG LA, L.L.C.

Voir <http://www.mpegla.com>.



Ce symbole indique que le produit fonctionne avec une tension de courant alternatif (CA).



Ce symbole indique un appareil électrique de classe II ou à double isolation dans lequel le produit ne nécessite aucun raccordement de sécurité à la terre électrique (masse).

Transportez uniquement à la verticale.

# Mesures de sécurité

Pour limiter le risque d'électrocution, d'incendie, de dommages ou de blessure, veuillez respecter les avertissements suivants :

## ■ Fiche et cordon d'alimentation

### Avertissement

En cas d'anomalie, débranchez immédiatement le cordon d'alimentation.

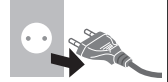

- Le type de la fiche électrique peut varier en fonction du pays.

- Ce téléviseur est conçu pour fonctionner sous CA ~ 220 à 240 V, 50 / 60 Hz.
  - Insérez complètement la fiche du cordon d'alimentation dans la prise de courant.
  - Pour éteindre l'appareil complètement, vous devez débrancher la fiche de la prise de courant.
- Par conséquent, la prise secteur doit être facilement accessible à tout moment.
- Débranchez le cordon d'alimentation lors du nettoyage du téléviseur.
  - Ne touchez pas la fiche du cordon d'alimentation avec les mains mouillées.



- N'endommagez pas le cordon d'alimentation.

- Ne posez pas d'objet lourd sur le cordon.



- Ne placez pas le cordon près d'un objet à haute température.







- Ne tirez pas directement sur le cordon. Tenez la fiche du cordon d'alimentation lorsque vous le débranchez.



- Ne déplacez pas le téléviseur avec son cordon branché à la prise de courant.
- Ne tordez pas le cordon, ne le pliez pas excessivement, ne l'étirez pas.
- N'utilisez pas une fiche de cordon d'alimentation ou une prise de courant endommagée.
- Assurez-vous que le téléviseur n'écrase pas son propre cordon d'alimentation.
- Utilisez uniquement le cordon d'alimentation fourni avec ce téléviseur.

## ■ Faites attention

### Avertissement

- Ne retirez pas les couvercles et ne modifiez jamais le téléviseur vous-même, car des pièces sous tension sont accessibles et il y a un risque d'électrocution en l'absence des couvercles. Aucune pièce réparable par l'utilisateur ne se trouve à l'intérieur de l'appareil.  

- N'exposez pas le téléviseur à la pluie ou à une humidité excessive. Ne pas poser sur l'appareil des récipients pour l'eau, par exemple des vases et ne pas exposer le téléviseur à des projections d'eau.  

- N'insérez aucun corps étranger dans l'appareil à travers les orifices d'aération.
- Si le téléviseur est utilisé dans un endroit où des insectes peuvent facilement entrer à l'intérieur. Il est possible que des insectes tels que de petites mouches, araignées, fourmis, etc., entrent dans le téléviseur et puissent l'endommager ou se retrouver piégés dans une partie visible du téléviseur, par exemple l'écran.
- Si le téléviseur est utilisé dans un environnement où il y a de la poussière ou de la fumée. Il est possible que des particules de poussière/fumée entrent dans le téléviseur par les fentes d'aération pendant son fonctionnement normal et qu'elles puissent se retrouver piégées à l'intérieur du poste. Cela peut provoquer une surchauffe, un dysfonctionnement ou une détérioration de la qualité de l'image, etc.
- N'utilisez pas de piedestal/équipement de montage non approuvé. Veillez à confier l'installation et la configuration des appliques de fixation au mur approuvées à votre revendeur Panasonic.
- N'appliquez pas de force importante sur l'écran et ne lui faites pas subir de choc.
- Assurez-vous qu'aucun enfant n'escalade le téléviseur.
- Ne placez pas le téléviseur sur une surface inclinée ou instable et veillez à ce que le téléviseur ne dépasse pas du bord de la base.  



### Avertissement de danger de stabilité

Un téléviseur peut tomber, ce qui peut entraîner des blessures graves ou la mort. De nombreuses blessures, en particulier sur les enfants, peuvent être évitées en prenant des précautions simples comme :

- Utilisez TOUJOURS des boîtiers, des supports ou des méthodes de montage recommandées par le fabricant du téléviseur.
- Utilisez TOUJOURS des meubles qui peuvent supporter le téléviseur en toute sécurité.
- Vérifiez TOUJOURS que le téléviseur ne dépasse pas le bord du meuble porteur.
- Informez TOUJOURS les enfants des dangers liés au fait de grimper sur les meubles pour atteindre le téléviseur ou ses touches.
- Acheminez TOUJOURS les fils et les câbles branchés à votre téléviseur de manière à ce que personne ne puisse trébucher dessus, les arracher ou les attraper.
- Ne JAMAIS placer un téléviseur dans un endroit instable.
- NE JAMAIS placer le téléviseur sur un meuble haut (par exemple, un placard ou une bibliothèque) sans fixer à la fois le meuble et le téléviseur sur un support approprié.
- NE JAMAIS placer le téléviseur sur du tissu ou d'autres matériaux qui pourraient se trouver entre le téléviseur et les meubles porteurs.
- Ne JAMAIS placer d'objets qui pourraient inciter les enfants à grimper, tels que des jouets et des télécommandes, sur le dessus du téléviseur ou sur le meuble sur lequel le téléviseur est placé.

Si vous conservez et déplacez votre téléviseur actuel, les mêmes considérations que ci-dessus doivent être prises en compte.

- Ce téléviseur est conçu pour une utilisation sur une table.
- N'exposez pas le téléviseur directement aux rayons du soleil ou à toute autre source de chaleur.  

**Pour empêcher tout incendie, ne laissez jamais de bougies ou une autre source de feu ouvert à proximité du récepteur de télévision**  

## ■ Suffocation / Danger d'étouffement

### Avertissement

- L'emballage de ce produit peut causer un risque de suffocation. Aussi, les petites pièces peuvent représenter un danger d'étouffement pour les jeunes enfants. Gardez ces pièces hors de portée des jeunes enfants.

## ■ Piédestal

### Avertissement

- Ne démontez pas et ne modifiez pas le piédestal.

### Attention

- Utilisez uniquement le piédestal fourni avec ce téléviseur.
- N'utilisez pas le piédestal s'il est tordu, fissuré ou rompu. Si cela se produit, contactez immédiatement votre distributeur Panasonic le plus proche.
- Lors de l'installation, veillez à bien serrer toutes les vis.
- Assurez-vous que le téléviseur ne reçoive aucun choc pendant l'installation du piédestal.
- Assurez-vous qu'aucun enfant n'escalade le piédestal.
- L'installation du téléviseur sur le piédestal ou son retrait nécessite au moins deux personnes.
- Pour l'installation ou le retrait du téléviseur, respectez la procédure spécifiée.

## ■ Ondes radioélectriques

### Avertissement

- Ne pas utiliser le téléviseur et la télécommande dans les établissements sanitaires ou dans les lieux où se trouvent des équipements médicaux. Les ondes radioélectriques peuvent créer des interférences avec les appareils médicaux et entraîner des accidents dus à un dysfonctionnement.
- Ne pas utiliser le téléviseur et la télécommande à proximité d'un équipement automatisé tels que les portes automatiques ou les alarmes incendie. Les ondes radioélectriques peuvent créer des interférences avec les appareils à commande automatique et entraîner des accidents dus à un dysfonctionnement.
- Si vous êtes porteur d'un stimulateur cardiaque, tenez-vous à au moins 15 cm du téléviseur et de la télécommande. Les ondes radioélectriques peuvent interférer avec le fonctionnement du stimulateur cardiaque.
- Ne jamais démonter ou altérer ni le téléviseur ni la télécommande de quelque manière que ce soit.

## ■ Réseau local sans fil intégré

### Attention

- N'utilisez pas le réseau local sans fil intégré pour vous connecter à un réseau sans fil (SSID\*) pour lequel vous ne disposez pas de droits d'utilisation. Il est possible que ces réseaux soient répertoriés dans le résultat des recherches. Cependant, leur utilisation peut être considérée comme un accès non autorisé.  
\*SSID est un nom permettant d'identifier un réseau sans fil particulier pour l'émission.
- Ne soumettez pas le réseau local sans fil intégré à des températures élevées, à la lumière directe du soleil ni à l'humidité.
- Les données émises et reçues par ondes radio peuvent être interceptées et contrôlées.
- Le LAN sans fil intégré utilise des bandes fréquence de 2,4 GHz et 5 GHz. Pour éviter les dysfonctionnements ou les temps de réponse lents provoqués par les interférences radio lorsque vous utilisez le LAN sans fil intégré, maintenez le téléviseur éloigné des appareils qui utilisent des signaux à 2,4 GHz et 5 GHz tels que les autres appareils LAN sans fil, les fours à micro-ondes et les téléphones portables.
- Lorsque des problèmes surviennent à cause de l'électricité statique, etc., il est possible que le téléviseur s'éteigne afin de se protéger. Dans ce cas, éteignez le téléviseur à l'aide de son interrupteur principal, puis rallumez-le.

## ■ Technologie sans fil Bluetooth®

### Attention

- Le téléviseur et le contrôleur à pavé tactile fonctionnent dans une bande de fréquence de 2,4 GHz ISM (Bluetooth®). Afin d'éviter tout dysfonctionnement ou toute lenteur de réponse dus aux interférences des ondes radio, éloignez le téléviseur et la télécommande des autres appareils tels les périphériques LAN sans fil, les autres appareils Bluetooth®, les micro-ondes, les téléphones portables et tout appareil utilisant un signal de 2,4 GHz.

## ■ Ventilation

### Attention

Laissez suffisamment d'espace (au moins 10 cm) autour du téléviseur pour empêcher la génération d'une chaleur excessive, ce qui pourrait provoquer une défaillance prématurée de certains composants électroniques.

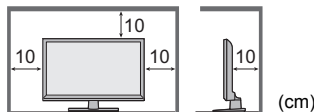

- La ventilation ne doit en aucun cas être bloquée, en plaçant par exemple un journal, une nappe ou des rideaux sur les orifices de ventilation.
- Que vous utilisiez un piédestal ou non, assurez-vous toujours que les orifices de la partie inférieure du téléviseur ne sont pas bloqués et qu'il existe un espace suffisant pour permettre une ventilation appropriée.



## ■ Déplacement du téléviseur

### Attention

Avant de déplacer le téléviseur, débranchez tous les câbles.

- Au moins deux personnes sont nécessaires pour déplacer la TV afin d'éviter toute blessure éventuellement causée par le renversement ou la chute de la TV.

Modèle 43 pouces | Modèle 49 pouces

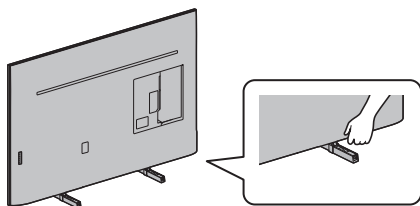

Modèle 55 pouces | Modèle 65 pouces

- Lors du déplacement du téléviseur, ne le tenez pas par la partie écran comme illustré ci-dessous. Cela peut entraîner un dysfonctionnement ou des dommages.

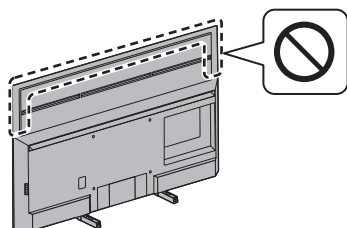

## ■ Lors d'une période prolongée sans utilisation

### Attention

Ce téléviseur consomme de l'énergie même en mode d'arrêt, tant que la fiche du cordon d'alimentation est branchée sur une prise de courant sous tension.

- Si vous n'utilisez pas le téléviseur pendant une période prolongée, déconnectez-le du secteur.

## ■ Volume excessif

### Attention

- N'exposez pas vos oreilles au son excessif du casque. Vous pourriez vous causer des dommages irréversibles de l'ouïe.
- Si vous entendez un battement dans vos oreilles, abaissez le volume ou cessez temporairement d'utiliser le casque.



## ■ Pile pour la télécommande

### Avertissement

- Gardez les piles hors de portée des enfants pour éviter tout risque d'ingestion.
- L'ingestion accidentelle peut entraîner des effets néfastes sur le corps humain. En cas de suspicion d'ingestion par un enfant, contactez immédiatement un professionnel de la santé.

### Attention

- Une installation incorrecte peut entraîner des fuites, de la corrosion et l'explosion de la pile.
- Ne remplacer la pile que par le même modèle ou un modèle équivalent.
- N'utilisez pas ensemble une pile neuve et une pile usée.
- N'utilisez pas ensemble des piles de types différents (comme des piles alcalines et des piles au manganèse).
- N'utilisez pas de piles rechargeables (Ni-Cd, etc.).
- Évitez de brûler ou de casser les piles.
- Les piles ne doivent pas être exposées à une chaleur excessive telle que la lumière du soleil, le feu ou autre.
- Assurez-vous de jeter les piles de la manière appropriée.
- Retirez la pile de l'unité lorsque celle-ci n'est pas utilisée pendant une période prolongée pour éviter toute fuite, corrosion ou explosion de la batterie.

## Téléviseur LED

### Déclaration de conformité (DoC) UE

Par le présent document, Panasonic Entertainment & Communication Co., Ltd. déclare que ce téléviseur est en conformité avec les exigences essentielles et autres dispositions pertinentes de la directive 2014/53/UE.

Si vous souhaitez obtenir une copie de la DoC originale de ce téléviseur, veuillez visiter le site Web suivant :

<https://www.ptc.panasonic.eu/compliance-documents>

Représentant autorisé dans l'UE :

Panasonic Marketing Europe GmbH

Panasonic Testing Centre

Winsbergring 15, 22525 Hambourg, Allemagne

Fabricant :

Panasonic Entertainment & Communication Co., Ltd.

1-10-12 Yagumo-higashi-machi, ville de Moriguchi, Osaka 570-0021, Japon

Assemblé en République de Pologne



La bande de 5,15 – 5,35 GHz de LAN sans fil est limitée à une utilisation en intérieur uniquement dans les pays suivants.

Autriche, Belgique, Bulgarie, République tchèque, Danemark, Estonie, France, Allemagne, Islande, Italie, Grèce, Espagne, Chypre, Lettonie, Liechtenstein, Lituanie, Luxembourg, Hongrie, Malte, Pays-Bas, Norvège, Pologne, Portugal, Roumanie, Slovénie, Slovaquie, Turquie, Finlande, Suède, Suisse, Croatie

### Puissance électrique transmise dans les bandes de fréquence

Type de connexion sans fil	Bande de fréquences	Puissance électrique (PIRE)
LAN sans fil	2412-2472 MHz	< 20 dBm
	5150-5250 MHz	< 23 dBm
	5250-5350 MHz	< 23 dBm
	5470-5725 MHz	< 23 dBm
Bluetooth®	2402-2480 MHz	< 10 dBm

# Accessoires

## Accessoires standard

### Télécommande ➔ (p. 18)

- N2QBYA000056

### Piédestal ➔ (p. 10)

### Cordon d'alimentation ➔ (p. 14)

### Piles (2) ➔ (p. 19)

- R03

### Mode d'emploi

### Garantie Pan Européenne

- Il est possible que les accessoires ne soient pas tous ensemble. Veillez à ne pas les jeter par inadvertance.

# Installation du téléviseur

Modèle 43 pouces | Modèle 49 pouces | Modèle 55 pouces

Modèle 65 pouces

## A Piédestal (2)

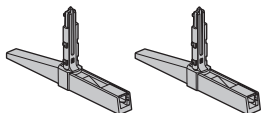

Modèle 49 pouces | Modèle 55 pouces | Modèle 65 pouces

## B Couvercle (2)

- Les couvercles sont uniquement disponibles avec le style « piédestal (OUT) ». ➔ (p. 11)



## Préparatifs

Retirez le piédestal et le téléviseur de la boîte d'emballage et placez le téléviseur sur une table de travail avec l'écran retourné sur un tissu propre et doux (couverture, etc.)

- Utilisez une table plate et robuste plus large que le téléviseur.
- Ne manipulez pas les parties de l'écran plat.
- Veillez à ne pas égratigner ou briser le téléviseur.

## Montage du piédestal

- Insérez fermement le piédestal pour éviter qu'il ne se détache lors de la mise en place du téléviseur.
- N'assemblez pas le piédestal par toute autre méthode que celles qui sont spécifiées ci-dessous.
- Disposition du câble ➔ (p. 17)

Sélectionnez une méthode pour assembler le piédestal parmi les 2 styles ci-dessous. (Modèles 49/55/65 pouces)

Modèle 43 pouces | Modèle 49 pouces | Modèle 55 pouces

Modèle 65 pouces

## ■ Avec piédestal (IN)

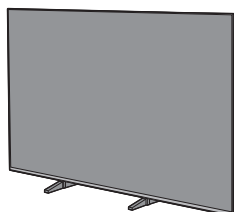

1

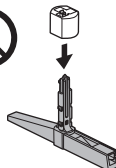
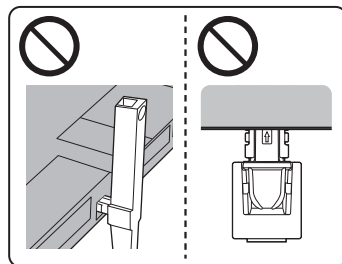
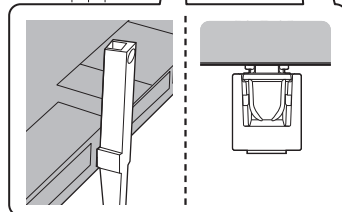
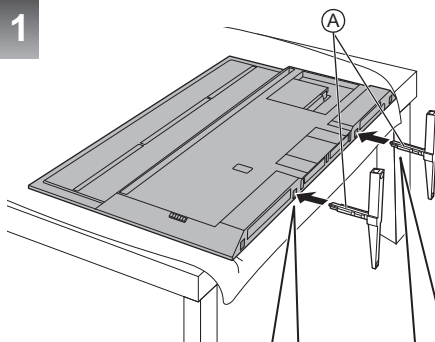

Ne pas utiliser les couvercles avec le style « piédestal (IN) ».

2

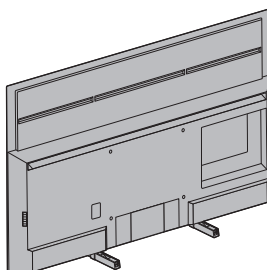

■ Avec piédestal (OUT)

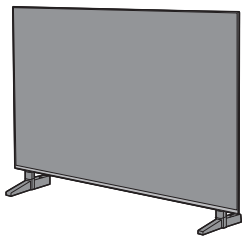

1

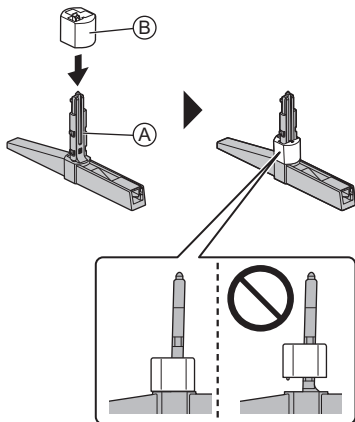

Pour retirer les couvercles du piédestal :

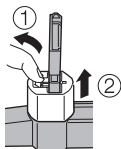

2

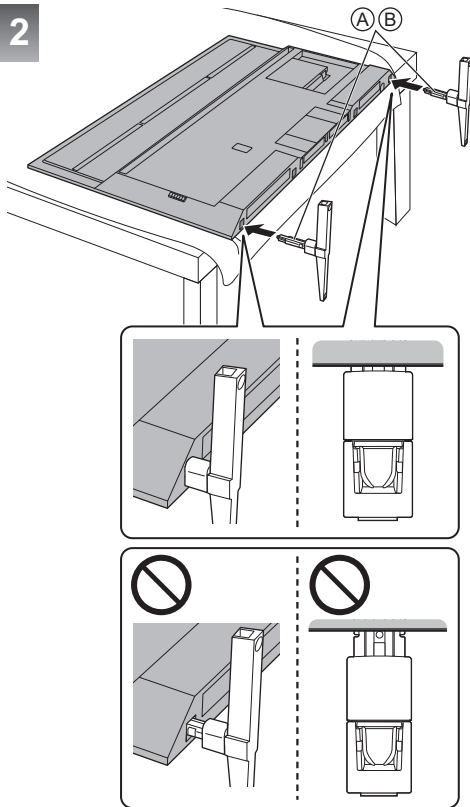

3

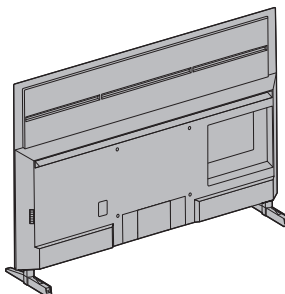

## Retirer le piédestal

Assurez-vous de retirer le piédestal de la manière suivante lorsque vous utilisez l'applique de support murale ou lorsque vous remballiez le téléviseur.

- 1 Placez le téléviseur sur une table de travail avec l'écran retourné sur un tissu propre et doux.
- 2 Tirez le piédestal du téléviseur.

# Installation de l'applique de support mural

Veuillez contacter le revendeur Panasonic le plus proche pour acheter l'applique de support mural recommandée.

- Orifices pour l'installation de l'applique de support mural

Arrière du téléviseur

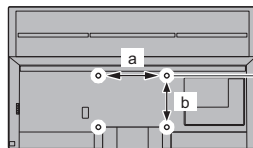

Modèle 43 pouces

Modèle 49 pouces

a: 200 mm

b: 200 mm

Modèle 55 pouces

a: 300 mm

b: 300 mm

Modèle 65 pouces

a: 400 mm

b: 300 mm

(Vue latérale)

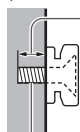

**Profondeur de vissage**

Modèle 43 pouces

Modèle 49 pouces

**minimum : 9 mm**

**maximum : 21 mm**

Modèle 55 pouces

Modèle 65 pouces

**minimum : 9 mm**

**maximum : 30 mm**

**Diamètre de la vis**

**M6**

Vissez pour fixer le téléviseur sur l'applique de support mural (non fourni avec le téléviseur)



### Avertissement

- En utilisant d'autres appliques de support mural ou en effectuant l'installation vous-même, vous courez le risque de vous blesser ou d'endommager le produit. Pour assurer le bon fonctionnement de l'appareil et par mesure de sécurité, vous devez demander au revendeur ou à un entrepreneur agréé de poser les appliques de fixation au mur. Tout dommage provoqué par une installation sans un installateur qualifié annulera la garantie.
- Lisez soigneusement les instructions qui accompagnent les accessoires en option et soyez absolument certain de prendre des mesures afin d'éviter que le téléviseur ne tombe.
- Manipulez soigneusement le téléviseur lors de l'installation, car il risque d'être endommagé s'il est soumis à des chocs ou autres forces.
- Soyez prudent lorsque vous fixez les appliques murales au mur. Assurez-vous toujours qu'il n'y a ni câbles électriques ni tuyaux dans le mur avant d'y accrocher l'applique.
- Lorsque le téléviseur n'est plus utilisé, retirez-le de son point de fixation mural pour éviter toute chute et toute blessure.

## Raccordements

---

- Les appareils externes et les câbles illustrés ne sont pas fournis avec ce téléviseur.
- Assurez-vous que le téléviseur est débranché de la prise secteur avant de connecter ou de déconnecter tout câble.
- Vérifiez que le type de terminal et les fiches des câbles sont corrects pour la connexion.
- Utilisez un câble compatible HDMI de type "fully wired".
- Maintenez le téléviseur à distance des appareils électroniques (équipement vidéo, etc.) ou des appareils munis d'un capteur infrarouge, à défaut une distorsion de l'image / du son peut se produire ou le fonctionnement des autres appareils peut être affecté.
- Veuillez aussi lire le manuel de l'appareil raccordé.

## Bornes

Modèle 43 pouces | Modèle 49 pouces

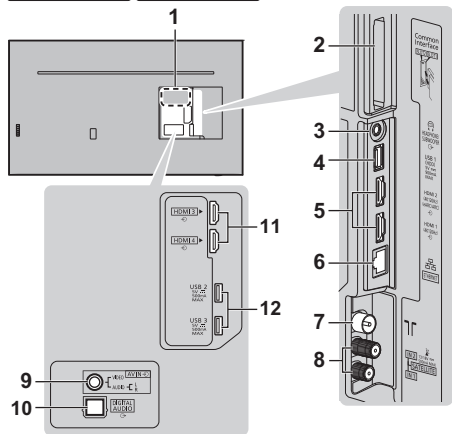

Modèle 55 pouces | Modèle 65 pouces

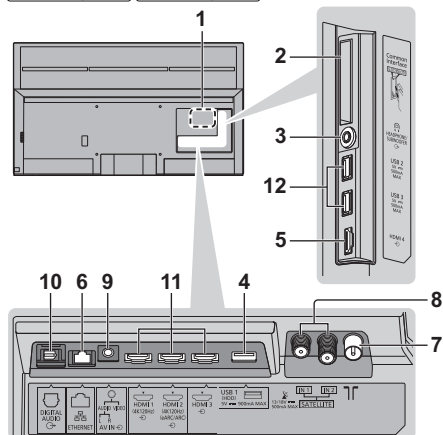

1 Plaque signalétique du modèle

2 Fente IC 1 à 2

3 Prise casque / Caisson de basse  
(mini prise stéréo de 3,5 mm)

4 Port USB 1

⎓ Ce symbole indique un fonctionnement avec un courant continu (CC).

5 (Modèle 43 pouces) | (Modèle 49 pouces): HDMI 1 - 2

(Modèle 55 pouces) | (Modèle 65 pouces): HDMI 4

6 Prise ETHERNET

- Utilisez le câble LAN STP (Shielded Twist Pair).

7 Borne d'antenne / câble

8 Borne satellite

9 AV IN

10 DIGITAL AUDIO

11 (Modèle 43 pouces) | (Modèle 49 pouces): HDMI 3 - 4

(Modèle 55 pouces) | (Modèle 65 pouces): HDMI 1 - 3

12 Port USB 2 - 3

⎓ Ce symbole indique un fonctionnement avec un courant continu (CC).

## Raccordements de base

### ■ Appareils AV

(Enregistreur DVD / Enregistreur Blu-ray, Décodeur, etc.)

- Pour plus de détails, reportez-vous à [AIDE]  
(Rechercher par objet > Visionnage > Fonctionnalités de base > Raccordement de base).

### ■ Antenne

(Pour visionner des émissions câblées / numériques / analogiques)

Téléviseur

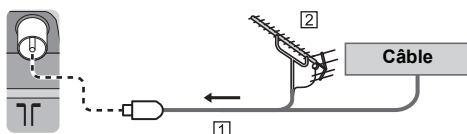

1 Câble RF

2 Antenne

### ■ Cordon d'alimentation

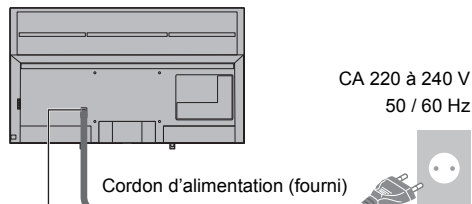

Insérez la fiche d'alimentation secteur fermement en place.

- Lorsque vous débranchez le cordon d'alimentation, vous devez absolument commencer par débrancher la fiche du cordon d'alimentation de la prise de courant.

## ■ Connexion par satellite

- Pour vous assurer que votre antenne parabolique est bien installée, consultez votre revendeur local. Pour plus de détails, informez-vous également auprès des diffuseurs satellite.
- Pour plus de détails, reportez-vous à [AIDE] (Rechercher par objet > Visionnage > Fonctionnalités de base > Connexion par satellite).

## ■ Connexion DVB-via-IP (serveur, client, etc.)

- Cette fonction peut ne pas être disponible en fonction de l'état du réseau et des conditions de diffusion.
- Pour plus d'informations sur les connexions, lisez le manuel du serveur DVB-via-IP.
- Pour plus de détails, reportez-vous à [AIDE] (Rechercher par objet > Fonctions > DVB-via-IP).

## ■ Réseau

Un environnement réseau à large bande est nécessaire pour utiliser les services Internet.

- Si vous ne disposez pas de services réseau à large bande, veuillez consulter votre revendeur pour obtenir de l'assistance.
- Préparez l'environnement Internet pour la connexion câblée ou sans fil.
- La configuration de la connexion réseau démarre lors de la première utilisation du téléviseur. ➔ (p. 22)
- Pour plus de détails, reportez-vous à [AIDE] (Rechercher par objet > Réseau > Connexions réseau).

## Connexion pour les appareils compatibles 4K / HDR

Téléviseur

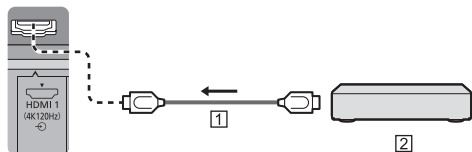

1 Câble HDMI

2 Appareil compatible 4K / HDR

- Reproduit plus précisément l'image avec la gamme de couleurs étendue et avec plus de fluidité avec la fréquence d'image élevée lorsque l'on raccorde un appareil compatible 4K. Le [Mode2] est un mode prenant en charge des signaux de définition plus élevée que le [Mode1]. [Mode3] est un mode qui prend en charge des signaux de fréquence d'image supérieure au [Mode2]. Réglez sur [Mode1] lorsque l'image ou le son de l'entrée HDMI ne sont pas lus correctement.
- Raccordez les appareils compatibles 4K à la borne HDMI à l'aide d'un câble compatible 4K pour regarder du contenu au format 4K.
- La prise en charge HDR n'augmente pas les capacités de luminosité maximale du téléviseur.

## ■ [Configuration auto HDMI] (menu [Configuration])

Reproduit plus précisément l'image avec la gamme de couleurs étendue et avec plus de fluidité avec la fréquence d'image élevée lorsque l'on raccorde un appareil compatible 4K. Sélectionnez le mode en fonction de l'équipement.

[Mode1]:

Pour une meilleure compatibilité. Réglez sur [Mode1] lorsque l'image ou le son de l'entrée HDMI ne sont pas lus correctement.

[Mode2]:

Pour l'équipement compatible 4K qui possède la fonction de sortie d'image précise avec la gamme de couleurs étendue

[Mode3]:

Pour les équipements compatibles 4K qui disposent de la fonction de sortie d'image à fréquence d'image élevée

(ce mode est disponible pour HDMI 1 et HDMI 2.)

- Pour modifier le mode
  1. Sélectionnez le mode d'entrée HDMI de la connexion à l'appareil.
  2. Affichez la barre de menu et sélectionnez [Menu principal], puis sélectionnez [Configuration].
  3. Changez le mode dans [Configuration auto HDMI].
- Pour plus d'informations sur le format valide, reportez-vous à [AIDE] (Rechercher par objet > Visionnage > Résolution 4K > Configuration auto HDMI).

## Connexion aux appareils compatibles avec la technologie VRR/AMD FreeSync™ Premium

Téléviseur

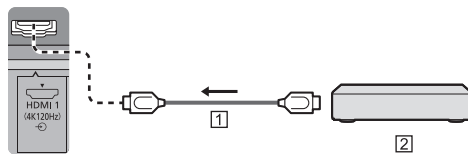

1 Câble HDMI

2 Appareils compatibles avec la technologie VRR/AMD FreeSync™ Premium

- VRR (taux de rafraîchissement variable)/AMD FreeSync™ Premium offrent une expérience de jeu plus fluide avec un faible temps de latence et sans saccades, ni déchirure d'images.
- Pour activer la technologie VRR/AMD FreeSync™ Premium, réglez la fonctionnalité [VRR] (Image > Paramètres des options) sur [Activé].
- Pour plus de détails, reportez-vous à [AIDE] (Rechercher par objet > Visionnage > Pour une image optimale > Paramètres des options).

## Autres raccords

### ■ Lecteur DVD / Caméscope / Console de jeu (équipement VIDEO)

Téléviseur

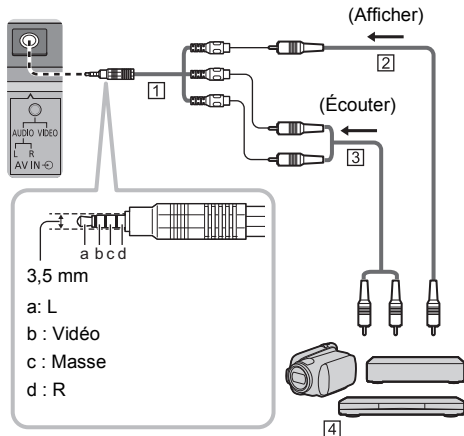

- 1 Adaptateur AV (isolé / non fourni)
- 2 Câble vidéo composite (isolé)
  - Utilisez un câble composite isolé.
- 3 Câble audio (isolé)
  - Utilisez des câbles audio isolés.
- 4 Lecteur DVD / Caméscope / Console de jeu

### ■ Amplificateur (écouter avec des enceintes externes)

- Pour écouter le son multicanal d'un appareil externe (par exemple, Dolby Digital 5.1 canaux), raccordez l'appareil en question à un amplificateur. Pour plus d'informations sur les raccords, consultez le mode d'emploi de l'appareil en question et de l'amplificateur.
- Pour plus de détails, reportez-vous à [AIDE] (Rechercher par objet > Visionnage > Appareil externe > Raccordement externe).

### ■ Casque / Caisson de basse

- Pour utiliser un casque, réglez la fonctionnalité [Sortie Casque] dans le menu Audio sur [Casque].
- Pour utiliser le subwoofer, réglez la fonctionnalité [Sortie Casque] du menu Audio sur [Subwoofer]. (La sortie du caisson de basse de la télévision est la même pour L et R.)
- Pour plus de détails, reportez-vous à [AIDE] (Rechercher par objet > Visionnage > Appareil externe > Raccordement externe).

### ■ Disque dur USB (pour l'enregistrement)

- Utilisez le port USB 1 pour connecter le disque dur USB.
- Pour plus de détails, reportez-vous à [AIDE] (Rechercher par objet > Enregistrement).

### ■ VIERA Link

- Utilisez HDMI 1 - 4 pour la connexion VIERA Link.
- Pour plus de détails, reportez-vous à [AIDE] (Rechercher par objet > Fonctions > VIERA Link "HDAVI Control™").

### ■ Interface commune

- Éteignez toujours le téléviseur à l'aide de l'interrupteur d'alimentation avant d'insérer ou de retirer le module IC.
- Si la carte à puce est accompagnée d'un module IC, insérez d'abord le module IC, puis insérez la carte dans ce dernier.
- Insérez ou retirez le module IC dans son intégralité et dans le bon sens comme indiqué.
- Normalement, les chaînes cryptées devraient apparaître. (Les canaux disponibles et leurs fonctions dépendent du module IC.)

Si des chaînes cryptées ne s'affichent pas

#### ➔ [Interface commune] (menu [Configuration])

- Des modules IC accompagnés d'anciennes versions firmware qui ne sont pas complètement interopérables avec le nouveau téléviseur CI+ v1.4 sont probablement commercialisés. Le cas échéant, veuillez contacter votre fournisseur de contenu.
- Pour plus de détails, reportez-vous à [AIDE] (Rechercher par objet > Fonctions > Interface commune), lisez le mode d'emploi du module IC ou informez-vous auprès du fournisseur du contenu.
- Assurez-vous de retirer la carte module IC, etc. avant de faire réparer, de céder ou de jeter le téléviseur.

Téléviseur

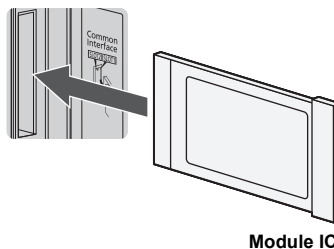

## Disposition du câble

### ■ Fixer les câbles à l'aide du couvercle du câble

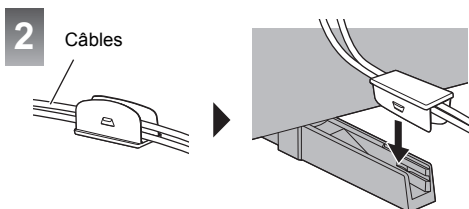
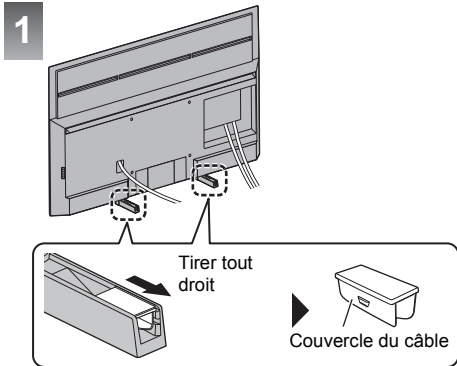

### <Exemple>

Modèle 43 pouces | Modèle 49 pouces | Modèle 55 pouces

Modèle 65 pouces

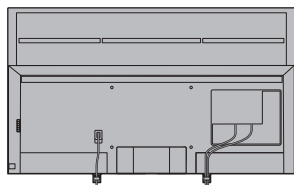

Avec piédestal (IN)

Modèle 49 pouces | Modèle 55 pouces | Modèle 65 pouces

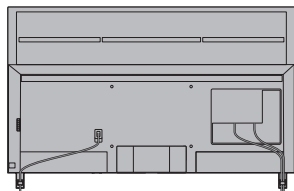

Avec piédestal (OUT)

- Fixez les câbles si nécessaire.
- Lorsque vous utilisez l'accessoire en option, suivez son mode d'emploi pour attacher les câbles.

## Connexion des appareils Bluetooth®

### Enregistrement des appareils Bluetooth®

Ce téléviseur prend en charge les liaisons via Bluetooth®. Les appareils Bluetooth® enregistrés (jumelés) avec ce téléviseur peuvent se connecter (communiquer) avec ce téléviseur.

- Lors de l'enregistrement (jumelage) d'un appareil Bluetooth® avec ce téléviseur, placez l'appareil à moins de 50 cm du téléviseur.
- Les périphériques Bluetooth® non compatibles avec ce téléviseur ne peuvent pas être enregistrés (jumelés).
- Si vous avez enregistré (jumelé) un appareil compatible Bluetooth® avec ce téléviseur et que celui-ci est ensuite enregistré et utilisé sur un autre appareil, il se peut que celui-ci ne puisse pas être utilisé avec ce téléviseur. Si cela se produit, enregistrez à nouveau l'appareil sur ce téléviseur.
- Il est possible d'enregistrer sur ce téléviseur des appareils audio Bluetooth® qui prennent en charge le profil A2DP. Compte tenu des propriétés de la technologie sans fil, il y aura un certain délai entre la lecture des fichiers vidéo et des fichiers audio.
- Un maximum de 2 appareils audio compatibles avec le protocole A2DP peuvent être utilisés simultanément. Pour utiliser 2 appareils, réglez la fonctionnalité [Audio double] (Configuration > Configuration Bluetooth > Paramètres audio Bluetooth) sur [Activé], puis connectez le deuxième appareil.
- Pour plus de détails, reportez-vous à [AIDE] (Rechercher par objet > Fonctions > Périphériques Bluetooth).

### Enregistrement de la télécommande (fournie avec)

Soit la technologie sans fil Bluetooth®, soit la fonction de communication infrarouge sont utilisées afin d'assurer les émissions entre le téléviseur et la télécommande.

Étant donné que les commandes vocales (p. 21) utilisent la technologie sans fil Bluetooth®, la télécommande doit être enregistrée (jumelée) avec le téléviseur.

- Lors de la première utilisation de la télécommande après son achat, lorsque vous appuyez sur n'importe quel bouton en pointant la télécommande vers le récepteur de signaux de la télécommande avec les piles insérées, la télécommande sera automatiquement enregistrée (appariée).
- Lors de l'enregistrement, mettez la télécommande face au récepteur de signal de télécommande du téléviseur, à une distance d'environ 50 cm.
- Si les piles de la télécommande sont faibles, il est possible que l'enregistrement ne soit pas effectué correctement.

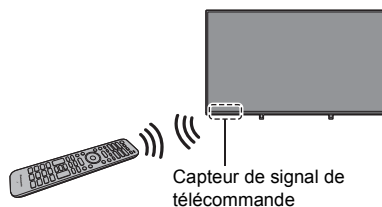

## ■ En cas d'échec de l'enregistrement

Si l'enregistrement (jumelage) n'est pas effectué correctement, réessayez à nouveau.

- 1 Affichez la barre de menu et sélectionnez [Menu principal], puis sélectionnez [Configuration]

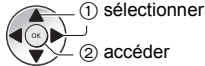

- 2 Sélectionnez le menu de réglage de la télécommande dans le [Menu système]
- 3 Sélectionnez [Appairage]
  - L'écran d'enregistrement étant affiché, suivez donc les instructions qui apparaissent à l'écran pour effectuer l'enregistrement.

## ■ Lorsque la télécommande ne répond pas

- 1 Appuyez simultanément sur les touches montrées ci-dessous pendant environ 3 secondes.



- 2 Pointez la télécommande vers le récepteur de signal de télécommande et suivez la procédure ci-dessous pour désenregistrer (dissocier) la télécommande

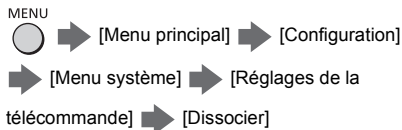

- 3 Enregistrez (jumelez) une nouvelle fois la télécommande ➔ **“En cas d'échec de l'enregistrement” (p. 18)**

- Pour plus de détails, reportez-vous à [AIDE] (Rechercher par objet > Fonctions > Commande vocale > Configuration).

### Remarque

- Si la télécommande n'est pas enregistrée (jumelée) avec le téléviseur, la communication entre les deux appareils sera établie par infrarouge. En cas de communication via l'infrarouge, pointez la télécommande vers le récepteur de signaux du téléviseur pour la faire fonctionner. À noter que les commandes vocales ne seront pas disponibles.
- Si la télécommande est enregistrée (jumelée) avec le téléviseur, la communication entre les deux appareils sera assurée par Bluetooth®. Lorsque vous utilisez la technologie Bluetooth®, il est inutile de pointer la télécommande vers le récepteur de signal du téléviseur. Toutefois, sachez que vous devrez pointer la télécommande vers le récepteur de signal du téléviseur pour pouvoir allumer ou éteindre ce dernier.

# Identifier les commandes

## Télécommande

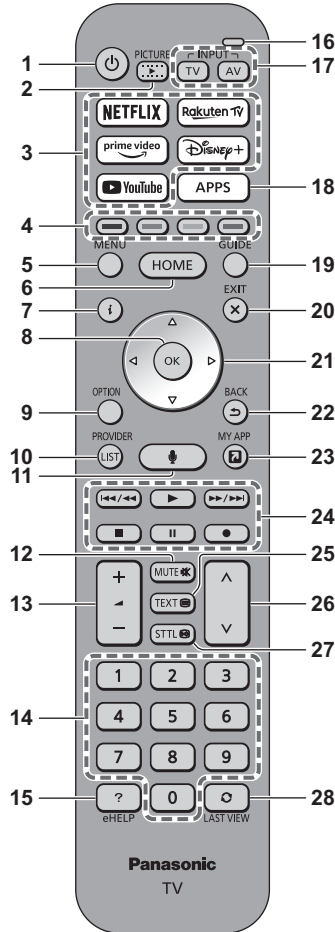

## 1 [⏻]: Allume ou éteint (veille) le téléviseur

## 2 IMAGE

- Change le mode de visualisation.

## 3 Netflix, Prime Video, YouTube, Rakuten TV, Disney+

- Utilisées pour accéder directement au service.

## 4 Touches de couleur

### (rouge-vert-jaune-bleu)

- Servent à la sélection, à la navigation et à l'utilisation des diverses fonctions.

## 5 MENU

- Affiche la barre de menu.  
En sélectionnant [Menu principal] dans la barre de menus, il est possible d'accéder à différents menus tels que : Image, Son, Réseau, Minuterie, Configuration et Aide.

## 6 MAISON

- Permet d'afficher [Accueil].
- Pour plus de détails, reportez-vous à [AIDE] (Rechercher par objet > Accueil > Accueil).

## 7 Informations

- Affiche les informations de la chaîne et du programme.

## 8 OK

- Valide les sélections et choix.
- Appuyez après la sélection des positions de chaîne pour changer rapidement de chaîne.

## 9 Menu options

- Affiche les paramètres optionnels.

## 10 FOURNISSEUR/LISTE

- Lance l'application de l'opérateur ou affiche la liste des chaînes.

## 11 Bouton de commande vocale

- Utilisé pour la fonction de commande vocale.

## 12 Activation / Désactivation de la coupure du son

## 13 Volume Haut / Bas

## 14 Touches numériques

- Permettent de changer de chaîne et de page de télétexte.
- En mode veille, met le téléviseur en marche.

## 15 [AIDE]

- Affiche [AIDE] (Mode d'emploi intégré).

## 16 Microphone

- Fonctionne avec le microphone de commande vocale.

## 17 Sélection du mode d'entrée

- TV - permet de commuter vers la TV par satellite / TV par câble / TV numérique / DVB-via-IP / TV analogique.
- AV - permet le passage en mode d'entrée AV à partir de la liste Sélection d'entrée.

## 18 APPS

- Affiche [Apps] (liste d'applications).

## 19 Guide TV

- Affiche le guide électronique des programmes.

## 20 SORTIR

- Retourne à l'écran de vue normale.

## 21 Touches de curseur

- Permettent les sélections et réglages.

## 22 RETOUR

- Permet le retour au menu précédent ou à la page précédente.

## 23 MON APPLICATION

- Attribue une application favorite. Après le réglage, démarre facilement l'application en appuyant sur ce bouton.
- Pour plus de détails, reportez-vous à [AIDE] (Rechercher par objet > Accueil > Applications).

## 24 Opérations pour les contenus, les équipements raccordés, etc.

## 25 Touche télétexte

## 26 Chaîne Haut / Bas

## 27 Sous-titres

- Affiche les sous-titres.

## 28 Dernière vue

- Passe à la dernière chaîne vue ou au dernier mode d'entrée.

## ■ Installer / Retirer les piles

- Respectez la polarité (+ ou -)

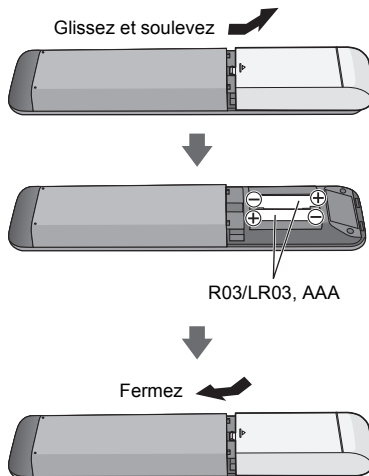

## Réglage du mode de la Télécommande

En cas de présence d'un autre téléviseur Panasonic à proximité du téléviseur en question, l'autre téléviseur peut être contrôlé lorsque vous utilisez la télécommande en mode infrarouge. Pour éviter un fonctionnement simultané, veuillez changer le mode de la télécommande du téléviseur.

- Le mode 1 de la télécommande est le réglage par défaut.

1 Affichez la barre de menu et sélectionnez [Menu principal], puis sélectionnez [Configuration]

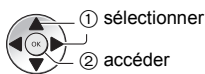

2 Sélectionnez le menu de réglage de la télécommande dans le [Menu système]

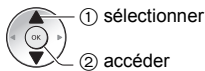

3 Sélectionnez le mode de la télécommande dans [Réglage du mode]

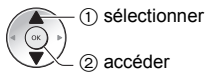

4 Sélectionnez [Mode2]

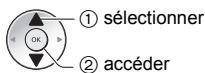

- Appuyez et maintenez les touches [OK]/[MUTE]/[2]\* (touches digitales) pendant au moins 3 secondes, puis appuyez sur la touche OK.

\* Pour passer au [Mode1], choisissez "1", pour passer au [Mode3], choisissez "3", pour passer au [Mode4], choisissez "4".

- Lorsque vous utilisez le mode 1 de la télécommande, configurez respectivement le téléviseur et la télécommande sur le mode 1.

### ■ Erreur mode Téléc.

Lorsque le téléviseur reçoit un signal avec un mode de télécommande différent de celui qui est réglé sur le téléviseur cinq fois, une erreur de mode de télécommande s'affiche.

- Suivez les instructions à l'écran.
- Lorsque tous les réglages sont initialisés via un accès aux [Réglage usine], le mode de la télécommande du téléviseur est réinitialisé en mode 1. Si vous ne parvenez pas à faire marcher le téléviseur avec votre télécommande, appuyez sur les touches [OK]/[MUTE]/[1] pendant au moins 3 secondes pour régler la télécommande sur le mode 1.

### ■ Réinit. du mode de la téléc.

Vous pouvez effectuer une réinitialisation forcée du mode de la télécommande du téléviseur pour passer au mode 1.

- Obtenez une autre télécommande Panasonic dont le mode a été réglé sur 1
- Pointez la télécommande vers le téléviseur, puis appuyez sur la touche MUTE pendant environ 15 secondes
- Lorsqu'un écran vous demandant de confirmer la réinitialisation forcée du mode de la télécommande s'affiche, appuyez à nouveau sur la touche MUTE pendant environ 3 secondes



## Commandes vocales

Le téléviseur reconnaît votre voix lorsque vous parlez dans le microphone de commande vocale, ce qui vous permet d'effectuer des manipulations telles que le changement de chaîne télévisée, le réglage du volume, la recherche de programmes et le lancement de recherches sur Internet.

- Si la télécommande n'est pas enregistrée (jumelée) avec le téléviseur, Pensez à l'enregistrer (jumeler). ➔ (p. 17)
- Les fonctions Google Assistant et Amazon Alexa peuvent être actuellement à l'étude en vue d'une future version dans votre région. Elles seront disponibles lorsqu'elles seront prêtes à être présentées.
- Les fonctions Google Assistant et Amazon Alexa pourraient ne pas être disponibles dans certains pays ou régions ou pour certains diffuseurs.
- Pour effectuer des recherches, etc., le téléviseur doit être connecté à internet. ➔ (p. 15)
- La portée effective des commandes vocales dépend toutefois de l'environnement de visionnage.
- Selon le type de voix de la personne et la façon dont elle parle, ainsi que l'environnement et les conditions autour de la personne, il est possible qu'un dysfonctionnement se produise.
- Lorsque d'autres appareils Bluetooth® sont connectés simultanément, les commandes vocales peuvent ne pas fonctionner correctement en fonction des appareils connectés.

### Sélection des services vocaux (en cas de non sélection)

- 1 Appuyez sur le bouton de commande vocale



- 2 Cela permet de sélectionner le service vocal associé à la fonction de commande vocale.

- Le téléviseur ne permet d'utiliser qu'un seul service vocal.
- L'écran de sélection des services vocaux peut aussi être visualisé à partir de la section [Contrôle vocal] située dans la barre de menu.

### Commandez votre téléviseur avec votre voix

- 1 Appuyez sur le bouton de commande vocale



- 2 Parlez dans le microphone de commande vocale

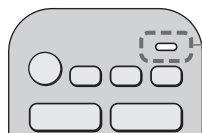

Microphone de commande vocale

- Pour plus d'informations sur les paramètres et les manipulations relatives aux commandes vocales, consultez [AIDE] (Rechercher par objet > Fonctions > Commande vocale).
- Les fonctionnalités de la commande vocale et des services vocaux peuvent être modifiées à tout moment sans notification préalable.

## Témoin / Panneau de commande

- Lorsque vous appuyez sur les touches 4, 5, 6, le guide du panneau de commande s'affiche à droite de l'écran pendant 3 secondes pour mettre en évidence la touche qui a été enfoncée.

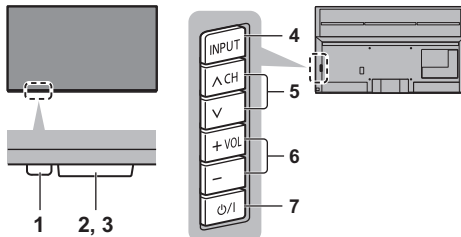

Arrière du téléviseur

### 1 DEL d'alimentation

**Rouge :** Veille

**Vert :** Activé

- Ajuste automatiquement la luminosité de la DEL sur des niveaux facilitant la visualisation suivant la luminosité ambiante.

**Orange :** Mode veille avec certaines fonctions (enregistrement, etc.) actives

- Le voyant LED clignote lorsqu'un signal infrarouge est reçu de la part de la télécommande.

### 2 Capteur de luminosité ambiante

- Permet de détecter les conditions de luminosité ambiante pour ajuster l'image lorsque [Luminosité automatique] et [Balance des blancs automatique] (Image > Réglages de la sonde de temp. Ambiante) sont réglés sur [Activé].

### 3 Récepteur de signal de la télécommande ( pour communication par infrarouge)

- Ne placez aucun objet entre la télécommande et le capteur de signal de télécommande du téléviseur.

### 4 Sélection du mode d'entrée

- Appuyez plusieurs fois jusqu'à ce que vous obteniez le mode désiré.

#### Menu

- Maintenez la touche enfoncée pendant environ 3 secondes pour afficher la barre de menu.

#### OK (dans les menus)

### 5 Chaîne Haut / Bas

- Curseur haut / bas (dans les menus)

### 6 Volume Haut / Bas

- Curseur gauche / droite (dans les menus)

### 7 Interrupteur d'alimentation

- À utiliser pour la mise sous tension.
- Pour éteindre l'appareil complètement, vous devez débrancher la fiche de la prise de courant.
- [⏻/⏻]: Veille / Activé

# Configuration automatique lors de la première utilisation

Lors de la première mise en marche du téléviseur, il recherche automatiquement les chaînes télévisées disponibles et donne des options pour configurer le téléviseur.

- Ces étapes ne sont pas nécessaires si votre revendeur a procédé à la configuration.
- Effectuez les connexions (p. 13 - 16) et les réglages (si nécessaire) sur l'appareil raccordé avant de lancer la configuration automatique. Pour plus d'informations sur les réglages de l'appareil raccordé, lisez son mode d'emploi.

## 1 Branchez le téléviseur dans une prise de courant sous tension et mettez-le en marche



- L'image met quelques secondes à s'afficher.

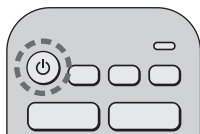

## 2 Sélectionnez les éléments suivants

Configurez chaque élément en suivant les instructions à l'écran.

Exemple :



### ■ Utiliser la télécommande



Bougez le curseur



Accédez à l'élément / mémorisez le réglage

BACK



Retournez à l'élément précédent (selon disponibilité)

### Sélectionnez la langue

### Sélectionnez votre pays

### Sélectionnez [Maison]

Sélectionnez [Maison] pour une utilisation dans un environnement visionnement domestique.

- [Magasin] permet d'afficher la boutique.
- Pour modifier l'environnement de visionnement ultérieurement, vous devrez réinitialiser tous les réglages en accédant au [Réglage usine].

### Configurez la connexion au réseau

- Choisissez votre région en fonction du pays que vous avez sélectionné, ou enregistrez le code PIN de verrouillage parental ("0000" ne peut pas être enregistré).

### Cochez le mode de signal du téléviseur à régler, puis sélectionnez [Début ATP]

- L'écran de configuration automatique varie suivant le pays et le mode de signal sélectionnés.
- [Configuration de l'antenne DVB-S]  
Vérifiez que les connexions satellites sont terminées (p. 15) et sélectionnez le mode tuner ([Double tuner] / [Simple tuner]).
- [Réglage réseau DVB-C]  
Normalement réglé sur [Fréquence] et [ID réseau] sur [Automatique].

Si [Automatique] ne s'affiche pas ou si nécessaire, saisissez [Fréquence] et [ID réseau] spécifiés par votre fournisseur de câble avec les touches numériques.

### La configuration automatique est alors terminée et le téléviseur est prêt pour le visionnement.

Si le réglage a échoué, vérifiez le câble satellite, le câble RF et le raccordement du réseau, puis suivez les instructions à l'écran.

### Remarque

- Le téléviseur passe en mode veille lorsqu'aucune commande n'est émise pendant 4 heures si [Mise en veille automatique] dans le menu Minuterie est réglé sur [Activé] (réglage d'usine).
- Le téléviseur passe en mode veille lorsqu'aucun signal n'est reçu et qu'aucune commande n'est émise pendant 10 minutes si [Absence de signal d'arrêt] du menu Minuterie est réglé sur [Activé] (réglage d'usine).
- Pour régler à nouveau toutes les chaînes  
➔ [Installation auto chaînes] dans [Réglage menu] (menu [Configuration])
- Pour ajouter ultérieurement le mode de signal TV disponible  
➔ [Configurer les signaux de télévision] (menu [Configuration])
- Pour réinitialiser tous les réglages  
➔ [Réglage usine] dans [Menu système] (menu [Configuration])

# Regarder la télévision

## 1 Allumez le téléviseur

 (Téléviseur)

ou

 (Télécommande)

- L'interrupteur d'alimentation doit être activé.  
➔ (p. 21)

## 2 Sélectionnez le mode

 TV

- Les modes sélectionnables varient en fonction des chaînes mémorisées.

## 3 Sélectionnez une chaîne

 haut  
bas

ou

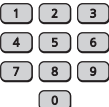

- Pour sélectionner une position de chaîne à 2 chiffres ou plus, par exemple 399



# Utilisation AIDE

[AIDE] donne les instructions d'utilisation détaillées intégrées dans le téléviseur et vous aide à mieux comprendre les procédures de chaque fonction.

- [AIDE] couvre tous les modèles. Certaines fonctionnalités décrites dans [AIDE], cependant, pourraient ne pas être disponibles sur certains modèles. Consultez ce manuel, les menus du téléviseur, etc. pour contrôler les fonctionnalités réelles de votre modèle.

## 1 Affichage [AIDE]

 eHELP

ou

MENU ➔ [Menu principal] ➔ [Aide] ➔ [AIDE]

- En cas d'accès à [AIDE] après la mise sous tension du téléviseur, l'écran de confirmation s'affiche pour choisir d'aller sur la [Première page] ou sur la [Dernière page affichée].

## 2 Sélectionnez le menu

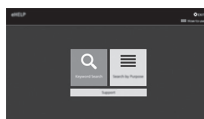

 ① sélectionner  
② accéder

- Pour accéder à [Utilisation]

 (vert)

## 3 Sélectionnez l'élément

Exemple :



 ① sélectionner  
② accéder

- Pour revenir à l'écran / champ précédent

BACK



# FAQ

---

Avant de demander de l'aide, essayez d'abord de régler le problème en vous reportant à ces instructions simples.

- Pour plus de détails, reportez-vous à [AIDE] (Assistance > FAQ).
- 

## Le téléviseur ne s'allume pas

- Vérifiez que le câble d'alimentation est branché sur le téléviseur et sur la prise secteur.
- 

## Le téléviseur entre en "Mode de veille"

- La fonction de mise en veille automatique est activée.
- 

## La télécommande ne fonctionne pas ou fonctionne de manière sporadique

- Les piles sont-elles bien insérées? ➔ (p. 19)
- Le téléviseur a-t-il été allumé?
- Les piles sont peut-être faibles. Remplacez-les par des piles neuves.
- Pointez la télécommande directement vers le capteur de signal de télécommande du téléviseur (dans un rayon de 7 m et sous un angle de 30 degrés du capteur de signal).\*
- Placez le téléviseur à l'écart des rayons du soleil ou autres sources de lumière intense, pour éviter qu'ils ne brillent sur le capteur de signal de télécommande du téléviseur.\*
- Le mode de la télécommande est-il incorrect? ➔ (p. 20)
- Si vous essayez d'utiliser des commandes vocales, la télécommande est-elle enregistrée (jumelée) avec le téléviseur? ➔ (p. 17)
- **Si les solutions données ci-dessus ne règlent pas le problème, désenregistrez (dissociez) la télécommande, puis enrregistrez-la (jumelez) une nouvelle fois.** ➔ "Lorsque la télécommande ne répond pas" (p. 18)

\* Lorsque la communication par infrarouge est utilisée

---

## Aucune image ne s'affiche

- Vérifiez que la TV est allumée.
  - Vérifiez que le câble d'alimentation est branché sur le téléviseur et sur la prise secteur.
  - Vérifiez que le bon mode d'entrée est sélectionné.
  - L'option [Rétro-éclairage], [Contraste], [Luminosité] ou [Couleur] du menu Image est-elle réglée sur la valeur minimum?
  - Vérifiez que tous les câbles requis sont installés et que toutes les connexions sont fermement établies.
- 

## Une image anormale s'affiche

- Un auto-test est intégré dans le téléviseur. Permet d'établir un diagnostic des problèmes d'image ou de son.  
➔ [Auto-évaluation du téléviseur] (menu [Aide])
  - Éteignez le téléviseur à l'aide de son interrupteur d'alimentation, puis rallumez-le.
  - Si le problème persiste, initialisez tous les réglages.  
➔ [Réglage usine] dans [Menu système] (menu [Configuration])
- 

## L'image ou le son d'un appareil externe sont anormaux lorsqu'il est raccordé par la borne HDMI

- Réglez [Configuration auto HDMI] (menu [Configuration]) sur [Mode1]. ➔ (p. 15)
- 

## L'équipement HDMI connecté ne produit aucun son

- Réglez le format de sortie audio de l'équipement HDMI connecté sur PCM.
- 

## La fonction commande vocale ne fonctionne pas

- Si la télécommande n'est pas enregistrée (jumelée) avec le téléviseur, Pensez à l'enregistrer (jumeler). ➔ (p. 17)
  - Vérifiez la connexion et les paramètres du réseau.
- 

## Des parties du téléviseur chauffent

- Des parties du téléviseur peuvent chauffer. Ces augmentations de température ne posent aucun problème en termes de performances ou de qualité.
- 

## Si vous le poussez avec le doigt, le panneau d'affichage bouge légèrement et fait du bruit

- Un léger espace est présent autour du panneau afin d'éviter son endommagement. Il ne s'agit pas d'un dysfonctionnement.
- 

## Concernant les demandes

- Veuillez contacter votre revendeur Panasonic local pour obtenir une assistance.

Si vous faites une demande à partir d'un autre endroit que celui où le téléviseur se trouve, nous ne pouvons fournir de réponses concernant les contenus nécessitant une confirmation visuelle pour la connexion, le phénomène, etc. de ce téléviseur.

# Entretien

**Retirez tout d'abord la fiche du cordon d'alimentation de la prise de courant.**

## **Panneau d'affichage, Coffret, Piédestal**

### **Entretien régulier :**

Essuyez doucement la surface du panneau d'affichage, du coffret ou du piédestal à l'aide d'un chiffon doux pour nettoyer la saleté ou les empreintes.

### **Pour la saleté récalcitrante :**

- (1) Dépoussiérez d'abord la surface.
- (2) Imbibez un chiffon doux avec de l'eau pure ou un détergent neutre dilué (1 volume de détergent pour 100 volumes d'eau).
- (3) Essorez bien le chiffon. (Veillez à ce que les liquides n'entrent pas dans le téléviseur car ceci pourrait causer des défaillances du produit.)
- (4) Nettoyez soigneusement l'humidité et toute trace récalcitrante.
- (5) Enfin, essayez toute trace d'humidité.

### **Attention**

- N'utilisez pas de chiffon rêche et ne frottez pas trop vivement la surface, cela pourrait rayer cette dernière.
- Veillez à ne pas soumettre les surfaces du téléviseur à un insecticide, un solvant, un diluant ou d'autres substances volatiles. Ceci pourrait altérer le fini de la surface ou provoquer le pelage de la peinture.
- La surface du panneau d'affichage a reçu un traitement spécial et peut s'abîmer facilement. Ne cognez pas ou ne rayez pas la surface avec vos ongles ou des objets rigides.
- Évitez tout contact prolongé du coffret et du piédestal avec une substance en caoutchouc ou en PVC. Ceci pourrait altérer le fini de la surface.

## **Fiche du cordon d'alimentation**

Essuyez régulièrement la fiche du cordon d'alimentation avec un chiffon sec. Humidité et poussière peuvent être à l'origine d'un incendie ou d'une électrocution.

# Caractéristiques

## ■ Téléviseur

### Numéro de modèle

Modèle 43 pouces : TX-43LX940E

Modèle 49 pouces : TX-49LX940E

Modèle 55 pouces : TX-55LX940E

Modèle 65 pouces : TX-65LX940E

### Dimensions (L × H × P)

Modèle 43 pouces

962 mm × 596 mm × 270 mm (avec le piédestal)  
962 mm × 563 mm × 60 mm (téléviseur uniquement)

Modèle 49 pouces

1 095 mm × 670 mm × 270 mm (avec le piédestal (IN))  
1 095 mm × 700 mm × 270 mm (avec le piédestal (OUT))  
1 095 mm × 638 mm × 44 mm (téléviseur  
uniquement)

Modèle 55 pouces

1 231 mm × 748 mm × 270 mm (avec le piédestal (IN))  
1 231 mm × 778 mm × 270 mm (avec le piédestal (OUT))  
1 231 mm × 716 mm × 72 mm (téléviseur  
uniquement)

Modèle 65 pouces

1 451 mm × 872 mm × 310 mm (avec le piédestal (IN))  
1 451 mm × 902 mm × 310 mm (avec le piédestal (OUT))  
1 451 mm × 840 mm × 73 mm (téléviseur  
uniquement)

### Poids

Modèle 43 pouces

12,5 kg Net (avec le piédestal)  
11,5 kg Net (téléviseur uniquement)

Modèle 49 pouces

16,0 kg Net (avec le piédestal)  
15,0 kg Net (téléviseur uniquement)

Modèle 55 pouces

18,5 kg Net (avec le piédestal)  
18,0 kg Net (téléviseur uniquement)

Modèle 65 pouces

27,5 kg Net (avec le piédestal)  
26,5 kg Net (téléviseur uniquement)

### Source d'alimentation

CA 220 à 240 V, 50 / 60 Hz

### Panneau

Panneau LCD à DEL

## Son

### Sortie haut-parleurs

Modèle 43 pouces Modèle 49 pouces

20 W (10 W × 2)

Modèle 55 pouces Modèle 65 pouces

30 W (15 W × 2)

### Casque / Caisson de basse

Mini prise stéréo de 3,5 mm × 1

## Bornes de connexion

### Entrée AV

#### VIDEO

1,0 V[p-p] (75 Ω)

#### AUDIO L - R

0,5 V[rms]

### Entrée HDMI 1 / 2 / 3 / 4

Connecteurs TYPE A

HDMI 1 :

4K120Hz, le VRR (taux de rafraîchissement variable),  
AMD FreeSync™ Premium, Content Type,  
Deep Colour, x.v.Colour™

HDMI 2 :

4K120Hz, le VRR (taux de rafraîchissement variable),  
AMD FreeSync™ Premium, Content Type,  
eARC (Enhanced Audio Return Channel) /  
ARC (Audio Return Channel), Deep Colour,  
x.v.Colour™

HDMI 3 / 4 :

4K, Content Type, Deep Colour, x.v.Colour™

- Ce téléviseur prend en charge la fonction "HDAVI Control 5".

### Fente pour carte

Fente d'interface commune (compatible IC Plus) × 2

### ETHERNET

RJ45, IEEE802.3 10BASE-T / 100BASE-TX

### USB 1 / 2 / 3

USB 1 :

CC = 5 V, Max. 900 mA [SuperSpeed USB (USB 3.0)]

USB 2 / 3 :

CC = 5 V, Max. 500 mA [Hi-Speed USB (USB 2.0)]

### Sortie DIGITAL AUDIO

PCM / Dolby Audio, Fibre optique

## Systèmes de réception / Nom de bande

---

### Satellite

DVB-S / S2

Plage des fréquences IF du récepteur – 950 MHz à 2150 MHz

---

### Numérique

DVB-T / T2, DVB-C

Couverture de la chaîne: UHF / VHF / Câble

---

### Analogique

PAL B / G, D / K, H, I

SECAM B / G, D / K, L / L'

Couverture de la chaîne: UHF / VHF / Câble

---

PAL 525 / 60 (VCR)

M.NTSC (VCR)

NTSC (entrée AV uniquement)

## Entrée d'antenne parabolique

---

Connecteur femelle, type F, 75  $\Omega$  × 2

## Entrée d'antenne

---

VHF / UHF

## Conditions de fonctionnement

---

### Température

0 °C à 35 °C

### Humidité

HR 20 % à 80 % (pas de condensation)

## Réseau local sans fil intégré

---

### Conformité aux normes et bandes de fréquences

IEEE802.11a/n/ac: Bande 5 GHz

IEEE802.11b/g/n: Bande 2,4 GHz

### Sécurité

WPA3-SAE (AES)

WPA2-PSK (TKIP/AES)

WPA-PSK (TKIP/AES)

WEP (64 bits/128 bits)

## Technologie sans fil Bluetooth®\*

---

### Conformité aux normes et bandes de fréquences

Bluetooth® 5.0: Bande 2,4 GHz

\* Tous les périphériques compatibles Bluetooth® ne sont pas disponibles pour ce téléviseur. L'utilisation simultanée de 5 périphériques maximum est possible.

### Remarque

- La conception et les caractéristiques techniques sont sujettes à modification sans préavis. Les poids et dimensions sont approximatifs.
- Pour plus d'informations relatives aux logiciels libres, reportez-vous à [AIDE] (Rechercher par objet > À lire en premier > Avant utilisation > Licence).
- Pour de plus amples informations sur les produits, veuillez consulter le site EPREL:  
<https://eprel.ec.europa.eu>.  
Le numéro d'immatriculation de EPREL est disponible sur  
<https://eprel.panasonic.eu/product>.

## L'élimination des équipements et des piles/batteries usagés

**Applicable uniquement dans les pays membres de l'Union européenne et les pays disposant de systèmes de recyclage.**



Apposé sur le produit lui-même, sur son emballage, ou figurant dans la documentation qui l'accompagne, ce pictogramme indique que les piles/batteries, appareils électriques et électroniques usagés, doivent être séparés des ordures ménagères.

Afin de permettre le traitement, la valorisation et le recyclage adéquats des piles/batteries et des appareils usagés, veuillez les porter à l'un des points de collecte prévus, conformément à la législation nationale en vigueur.

En les éliminant conformément à la réglementation en vigueur, vous contribuez à éviter le gaspillage de ressources précieuses ainsi qu'à protéger la santé humaine et l'environnement.

Pour de plus amples renseignements sur la collecte et le recyclage, veuillez vous renseigner auprès des collectivités locales.

Le non-respect de la réglementation relative à l'élimination des déchets est passible d'une peine d'amende.



### **Note relative au pictogramme à apposer sur les piles/batteries (pictogramme du bas:**

Si ce pictogramme est combiné avec un symbole chimique, il répond également aux exigences posées par la Directive relative au produit chimique concerné.

### **Données du client**

Le numéro de modèle et le numéro de série de cet appareil se trouvent sur son panneau arrière. Veuillez noter ce numéro de série dans l'espace ci-dessous et conserver ce mode d'emploi, ainsi que votre reçu d'achat, comme preuve définitive de votre achat, afin de faciliter la procédure d'identification en cas de vol ou de perte et pour les services de garantie.

**Numéro de modèle**

**Numéro de série**