

## Notice d'utilisation Téléviseur LED

Français

Deutsch

Italiano

Référence du modèle

**TX-24G310E**

**TX-32G310E**

**TX-32G320E**

**TX-43G320E**



(image : TX-32G310E)

Nous vous remercions d'avoir choisi ce produit Panasonic.

Veillez lire attentivement ces instructions avant d'utiliser ce produit et conservez-les pour référence ultérieure.

Veillez lire attentivement les Consignes de sécurité de ce manuel avant utilisation.

Les images présentées dans ce manuel sont fournies à titre d'illustration uniquement.

Veillez vous reporter à la Carte de garantie paneuropéenne si vous souhaitez contacter votre

revendeur Panasonic pour obtenir de l'aide.

# Sommaire

---

Licence .....	2
Avertissement important .....	3
Consignes de sécurité .....	4
Accessoires .....	7
Installation du téléviseur .....	8
Installation du support mural .....	10
Connexions .....	11
Identification des commandes .....	13
Première configuration automatique .....	15
Visionnage de la TV .....	16
Utilisation des fonctions du menu .....	17
Présentation du menu .....	18
Modifier les paramètres Image et son .....	19
Réajustement à partir du menu de configuration .....	21
Options des chaînes .....	22
Liste des chaînes .....	23
Verrouillage parental .....	24
Surveillance des entrées externes .....	25
Affichage du télétexte .....	26
Utilisation du guide TV .....	27
Utilisation du lecteur multimédia .....	28
Menu Configuration .....	29
Logiciels .....	31
Questions/Réponses .....	32
Entretien .....	33
Caractéristiques techniques .....	33

# Licence

---

Même en l'absence de notation particulière, les marques commerciales suivantes relatives à des sociétés ou des produits ont été pleinement respectées.

---

DVB et les logos DVB sont des marques commerciales de DVB Project.

---

DiSEqC™ est une marque commerciale d'EUTELSAT.

---

HDMI, HDMI High-Definition Multimedia Interface et le logo HDMI sont des marques commerciales ou des marques déposées de HDMI Licensing LLC aux États-Unis et dans d'autres pays.



Dolby, Dolby Audio et le symbole double-D sont des marques commerciales de Dolby Laboratories. Fabriqué sous licence de Dolby Laboratories. Travaux confidentiels non publiés. Copyright © 1992-2015 Dolby Laboratories. Tous droits réservés.



Pour les brevets DTS, consultez <http://patents.dts.com>. Fabriqué sous licence DTS Licensing Limited. DTS, le symbole, DTS et le symbole ensemble, Digital Surround et le logo DTS 2.0+Digital Out sont des marques commerciales et/ou déposées de DTS, Inc. aux États-Unis et/ou dans d'autres pays. © DTS, Inc. Tous droits réservés.



Sauf indication contraire, les illustrations utilisées dans ce manuel correspondent au modèle TX-32G310E.

Les illustrations peuvent être différentes selon le modèle.

# Avertissement important

---

## Avis pour DVB / diffusion de données

Ce téléviseur est conçu pour répondre aux normes (en vigueur depuis août 2018) des services terrestres numériques DVB-T / T2 (MPEG2, MPEG4-AVC [H.264]), des services de câble numériques DVB-C (MPEG2, MPEG4-AVC [H.264]) et des services de satellite numériques DVB-S (MPEG2, MPEG4-AVC [H.264]).

Consultez votre revendeur local pour connaître la disponibilité des services DVB-T / T2 ou DVB-S dans votre région.

Contactez votre fournisseur de services de câble pour connaître la disponibilité des services DVB-C pour ce téléviseur.

- Ce téléviseur peut ne pas fonctionner correctement avec un signal qui ne répond pas aux normes DVB-T / T2, DVB-C ou DVB-S.
- Toutes les fonctionnalités ne sont pas disponibles en fonction du pays, de la zone, de la chaîne émettrice, du fournisseur de service et de l'environnement satellite.
- Tous les modules CI ne fonctionnent pas correctement avec ce téléviseur. Contactez votre fournisseur de services pour plus d'informations sur le module CI disponible.
- Il est possible que ce téléviseur ne fonctionne pas correctement avec un module CI qui n'est pas approuvé par le fournisseur de services.
- Des frais supplémentaires peuvent être facturés en fonction du fournisseur de services.
- La compatibilité avec les futurs services n'est pas garantie.

---

Panasonic ne garantit pas le fonctionnement et les performances des périphériques fabriqués par d'autres fabricants ; nous déclinons toute responsabilité ou tout dommage résultant de l'utilisation et/ou des performances de ces périphériques.

---

## Gestion des données client

Les données personnelles du client peuvent être enregistrées sur ce téléviseur par un organisme de diffusion. Avant de réparer, transférer ou jeter ce téléviseur, effacez toutes les informations stockées sur ce téléviseur en suivant la procédure ci-dessous.

[Réinstaller le téléviseur] dans [Paramètres généraux]

➔ (p. 30)

---

Ce produit est exploité sous licence du portefeuille de brevets AVC pour l'utilisation personnelle et non commerciale du consommateur pour (i) encoder la vidéo conformément à la norme AVC (« Vidéo AVC ») et/ou (ii) décoder la Vidéo AVC encodée par un consommateur impliqué dans

une activité personnelle et non commerciale et/ou obtenue auprès d'un fournisseur de vidéo habilité à fournir une Vidéo AVC. Aucune licence n'est accordée ni n'existe de manière tacite pour toute autre utilisation.

Des informations supplémentaires peuvent être obtenues auprès de MPEG LA, LLC.

Rendez-vous sur <http://www.mpegla.com>.

---



Ce symbole indique que le produit fonctionne sur une tension CA.



Ce symbole désigne un appareil électrique de classe II ou à double isolation où le produit ne nécessite pas de connexion de sécurité à la terre électrique (mise à la terre).

Transport uniquement en position verticale.

# Consignes de sécurité

Pour éviter tout risque d'électrocution, d'incendie, de dommage ou de blessure, veuillez suivre les avertissements et consignes ci-dessous :

## ■ Fiche secteur et câble

### Avertissement

Si vous détectez un élément inhabituel, débranchez immédiatement la fiche secteur.



- Ce téléviseur est conçu pour fonctionner sur CA 220-240 V, 50/60 Hz.
- Insérez complètement la fiche secteur dans la prise secteur.
- Pour éteindre complètement l'appareil, vous devez débrancher la fiche secteur de la prise secteur. Par conséquent, la fiche secteur doit être facilement accessible à tout moment.
- Débranchez la fiche secteur lors du nettoyage du téléviseur.
- Ne touchez pas la fiche secteur avec les mains mouillées.



- N'endommagez pas le câble d'alimentation.

- Ne placez pas d'objet lourd sur le câble.



- Ne placez pas le câble à proximité d'un objet à haute température.



- Ne tirez pas sur le câble. Saisissez le câble par la fiche secteur lors du débranchement de la fiche.



- Ne déplacez pas le téléviseur lorsque le câble est branché sur une prise secteur.
- Ne tordez pas le câble, ne le pliez pas excessivement et ne l'étirez pas.
- N'utilisez pas de fiche secteur ou prise secteur endommagée.
- Assurez-vous que le téléviseur n'écrase pas le câble d'alimentation.
- N'utilisez pas de câble d'alimentation autre que celui fourni avec le téléviseur.



## ■ Entretien

### Avertissement

- Ne retirez pas les caches et ne modifiez jamais le téléviseur vous-même, car les pièces sous tension sont accessibles et présentent un risque d'électrocution lorsqu'elles sont retirées. Aucune pièce interne n'est réparable par l'utilisateur.
- N'exposez pas le téléviseur à la pluie ou à une humidité excessive. Ce téléviseur ne doit pas être exposé à des gouttes d'eau ou à des éclaboussures, et les objets remplis de liquide, tels que les vases, ne doivent pas être placés sur ou au-dessus du téléviseur.
- N'insérez pas de corps étrangers dans le téléviseur par les orifices d'aération.
- Si le téléviseur est utilisé dans une zone où les insectes peuvent facilement pénétrer dans le téléviseur :  
Il est possible que des insectes pénètrent dans le téléviseur, tels que des moucheron, des araignées, des fourmis, etc. qui peuvent endommager le téléviseur ou se coincer dans une zone visible sur le téléviseur, par exemple à l'intérieur de l'écran.
- Si le téléviseur est utilisé dans un environnement poussiéreux ou enfumé :  
Il est possible que des particules de poussière/fumée pénètrent dans le téléviseur par les orifices d'aération lors d'une utilisation normale et se coincent à l'intérieur de l'appareil. Cela peut entraîner une surchauffe, un dysfonctionnement, une détérioration de la qualité de l'image, etc.
- N'utilisez pas d'équipement de montage/socle non agréé. N'oubliez pas de demander à votre revendeur Panasonic local de configurer ou d'installer des supports de fixation murale homologués.
- N'exercez pas de pression ou d'impact sur l'écran.
- Assurez-vous que les enfants ne grimpent pas sur le téléviseur.
- Ne placez pas le téléviseur sur une surface inclinée ou instable et assurez-vous qu'il ne dépasse pas du bord de la base.



### Avertissement

Un téléviseur peut tomber et provoquer des blessures graves, voire mortelles. Quelques précautions simples peuvent permettre d'éviter de nombreuses blessures, en particulier aux enfants. Par exemple :

- TOUJOURS utiliser des meubles, des supports ou des méthodes de montage recommandées par le fabricant du téléviseur.
- TOUJOURS utiliser un meuble pouvant supporter le téléviseur en toute sécurité.
- TOUJOURS s'assurer que le téléviseur ne dépasse pas du bord du meuble de support.
- TOUJOURS avertir les enfants des dangers auxquels ils s'exposeraient en grimpant sur un meuble pour atteindre le téléviseur ou ses commandes.
- TOUJOURS guider les câbles et cordons connectés à votre téléviseur de façon à éviter qu'on ne trébuche dessus, tire dessus ou les empoigne.
- Ne JAMAIS placer un téléviseur à un endroit instable.
- Ne JAMAIS installer le téléviseur sur un meuble haut (par ex. un placard ou une bibliothèque) sans fixer à la fois le meuble et le téléviseur sur un support adéquat.
- Ne JAMAIS placer le téléviseur sur un tissu ou tout autre matériau pouvant se trouver entre le téléviseur et le meuble de support.
- Ne JAMAIS placer d'objets qui pourraient inciter les enfants à grimper, tels que des jouets et des télécommandes, sur le téléviseur ou le meuble sur lequel le téléviseur est installé.

Si le téléviseur existant doit être conservé et déplacé, il convient d'appliquer les mêmes considérations que ci-dessus.

- Ce téléviseur est conçu pour une utilisation sur table ou meuble.
- N'exposez pas le téléviseur à la lumière directe du soleil ni à d'autres sources de chaleur.



**Pour éviter la propagation du feu, tenez toujours les bougies et autres flammes nues à distance de ce produit.**



## ■ Risque d'étouffement/de suffocation

### Avertissement

- L'emballage de ce produit peut provoquer une suffocation. Certaines pièces sont petites et présentent un risque d'étouffement pour les jeunes enfants. Conservez ces pièces hors de portée des jeunes enfants.

## ■ Socle

### Avertissement

- Ne démontez pas et ne modifiez pas le socle.

### Attention

- N'utilisez pas de socle autre que celui fourni avec ce téléviseur.
- N'utilisez pas le socle s'il est déformé ou endommagé. Le cas échéant, contactez immédiatement votre revendeur Panasonic le plus proche.
- Pendant l'installation, assurez-vous que toutes les vis sont bien serrées.
- Assurez-vous que le téléviseur ne subit aucun impact lors de l'installation du socle.
- Assurez-vous que les enfants ne montent pas sur le socle.
- Installez ou retirez le téléviseur du socle avec l'aide d'au moins deux personnes.
- Installez ou retirez le téléviseur en suivant la procédure indiquée.

## ■ Ondes radio

### Avertissement

- N'utilisez pas le téléviseur dans un établissement médical ou dans un établissement équipé de matériel médical. Les ondes radio peuvent interférer avec l'équipement médical et provoquer des accidents dus à un dysfonctionnement.
- N'utilisez pas le téléviseur à proximité d'un équipement automatique tel que des portes automatiques ou des alarmes incendie. Les ondes radio peuvent interférer avec l'équipement automatique et provoquer des accidents dus à un dysfonctionnement.
- Restez à distance d'au moins 15 cm du téléviseur si vous portez un stimulateur cardiaque. Les ondes radio peuvent interférer avec le fonctionnement du stimulateur cardiaque.
- Ne démontez pas et ne modifiez pas le téléviseur de quelque manière que ce soit.

## ■ Ventilation

### Attention

Laissez suffisamment d'espace (au moins 10 cm) autour du téléviseur pour éviter une chaleur excessive, qui pourrait entraîner une défaillance prématurée de certains composants électroniques.

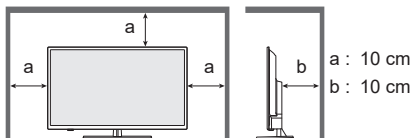

- N'entrez pas l'aération en couvrant les orifices d'aération avec des objets tels que des journaux, nappes et rideaux.



- Que vous utilisiez un socle ou non, assurez-vous toujours que les orifices d'aération situés sur le bas du téléviseur ne sont pas obstrués et qu'il y a suffisamment d'espace pour permettre une ventilation adéquate.

## ■ Déplacement du téléviseur

### Attention

Avant de déplacer le téléviseur, débranchez tous les câbles.

- Au moins deux personnes sont nécessaires pour déplacer le téléviseur.

## ■ En cas de non-utilisation pendant une longue période

### Attention

Ce téléviseur consomme toujours de l'énergie même en mode Arrêt, tant que la fiche secteur est toujours branchée sur une prise secteur sous tension.

- Débranchez le câble d'alimentation de la prise secteur lorsque le téléviseur n'est pas utilisé pendant une période prolongée.

## ■ Volume excessif

### Attention

Laissez suffisamment d'espace (au moins 10 cm) autour du téléviseur pour éviter une chaleur excessive, qui pourrait entraîner une défaillance prématurée de certains composants électroniques.

- N'exposez pas vos oreilles à un volume excessif avec un casque. Des dommages irréversibles peuvent être causés.



- Si vous entendez un bourdonnement dans vos oreilles, baissez le volume ou cessez temporairement d'utiliser le casque.

## ■ Piles de la télécommande

### Attention

- Une installation incorrecte peut provoquer des fuites de piles, de la corrosion et une explosion.
- Remplacez uniquement par une pile du même type.
- Ne mélangez pas des piles neuves avec des piles usagées.
- Ne mélangez pas différents types de piles (piles alcalines ou au manganèse, par exemple).
- N'utilisez pas de piles rechargeables (Ni-Cd, etc.).
- Veillez à ne pas brûler ou casser les piles.
- N'exposez pas les piles à une chaleur excessive, telle que le soleil, le feu ou autre.
- Veillez à mettre les piles au rebut correctement.
- Retirez les piles de l'appareil lorsque vous ne l'utilisez pas pendant une période prolongée afin d'éviter toute fuite, corrosion ou explosion.

## ■ Déclaration de conformité TV LED (DoC)

« Par la présente, Panasonic Marketing Europe GmbH déclare que ce téléviseur est conforme aux exigences essentielles et autres dispositions pertinentes de la directive 2014/53/UE. »

Si vous souhaitez obtenir une copie de la déclaration de conformité d'origine de ce téléviseur, rendez-vous sur le site Web suivant :

<http://www.ptc.panasonic.eu/doc>

Représentant autorisé :

Panasonic Testing Centre

Panasonic Marketing Europe GmbH

Winsbergring 15, D-22525 Hambourg, Allemagne

# Accessoires

## Accessoires standard

### Télécommande

- ➔ (p. 13)
- N2QAYB000816



### Socle

- ➔ (p. 8)

Modèle 24 pouces

Modèle 32 pouces



Modèle 43 pouces

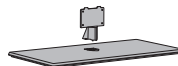

### Câble d'alimentation

- ➔ (p. 11)
- TZSH3042

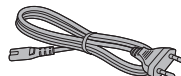

### Piles (2)

- R6
- ➔ (p. 14)



## Notice d'utilisation

### Carte de garantie paneuropéenne

- Les accessoires peuvent ne pas être placés tous ensemble. Veillez à ne pas les jeter accidentellement.

# Installation du téléviseur

## Montage/retrait du socle

### A Vis de montage

Modèle 24 pouces

Modèle 32 pouces



TP4 x 12 (3)

Modèle 43 pouces



M4 x 12 (3)

### B Vis de montage

Modèle 24 pouces

Modèle 32 pouces



TP4 x 12 (2)

Modèle 43 pouces



M4 x 12 (4)

### C Support

Modèle 24 pouces

Modèle 32 pouces

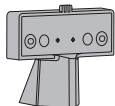

Modèle 43 pouces

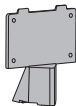

### D Base

Modèle 24 pouces

Modèle 32 pouces



Modèle 43 pouces



## Préparation

Sortez le socle et le téléviseur de l'emballage et placez le téléviseur sur une table de travail, avec l'écran vers le bas, sur un linge propre et doux (couverture, etc.)

- Utilisez une table plate et solide, plus grande que le téléviseur.
- Ne tenez pas le téléviseur par l'écran.
- Veillez à ne pas rayer ou casser le téléviseur.

## Montage du socle

- N'assemblez pas le socle avec une autre méthode que celle indiquée ci-dessous.

Modèle 24 pouces

Modèle 32 pouces

1

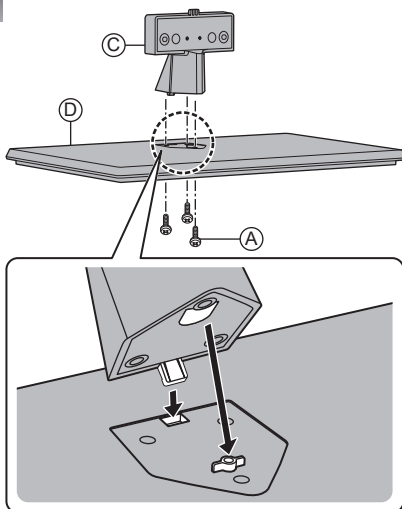

2

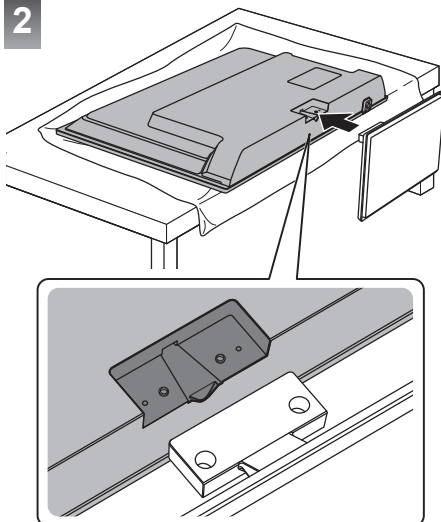

3

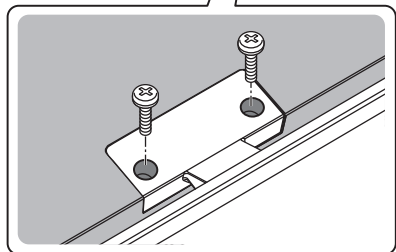
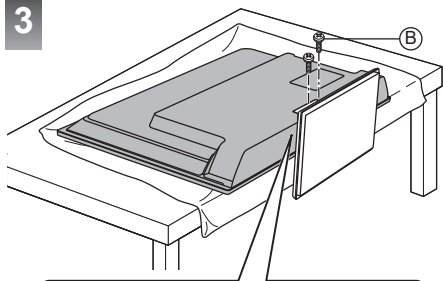

Modèle 43 pouces

1

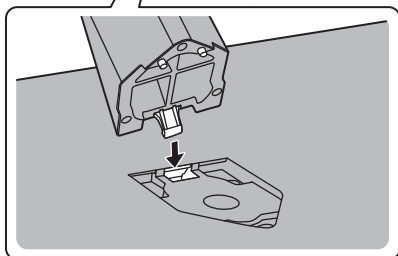
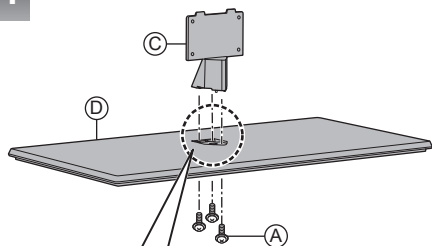

2

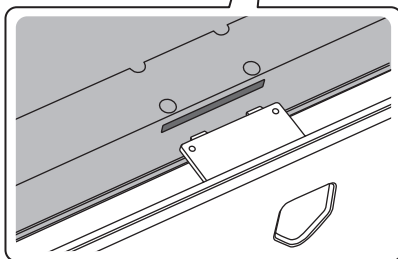
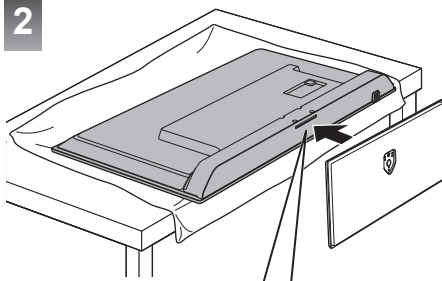

3

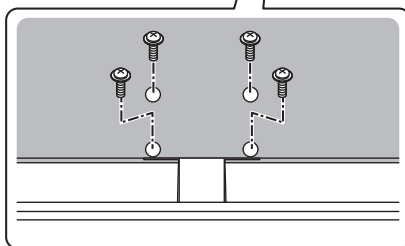
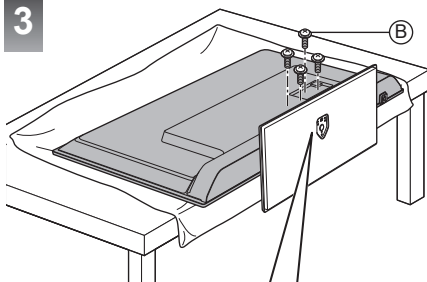

### Retrait du socle

Veillez à retirer le socle selon la procédure suivante lorsque vous utilisez le support mural ou rangez le téléviseur.

1. Placez le téléviseur sur une table de travail, avec l'écran vers le bas, sur un linge propre et doux.
2. Retirez les vis de montage (B) du téléviseur.
3. Retirez le socle du téléviseur.
4. Retirez les vis de montage (A) du support.

# Installation du support mural

Veillez contacter votre revendeur Panasonic local pour acheter le support mural recommandé.

- Orifices pour l'installation du support mural

Arrière du téléviseur

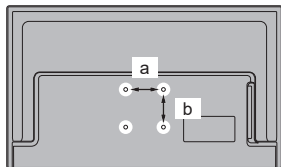

Modèle 24 pouces

a : 100 mm

b : 200 mm

Modèle 32 pouces

a : 100 mm

b : 100 mm

Modèle 43 pouces

a : 200 mm

b : 200 mm

(Vue latérale)

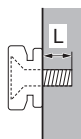

		24 pouces	32 pouces	43 pouces
<b>Profondeur de la vis (L)</b>	min. (mm)	8	8	14
	max. (mm)	10	10	17
<b>Diamètre</b>		M4	M6	M6

Vissez pour fixer le téléviseur sur le support de fixation murale (non fourni avec le téléviseur)

## Avertissement

- L'utilisation d'autres supports muraux ou l'installation d'un support mural par vous-même présente un risque de blessures corporelles et d'endommagement du produit. Afin de garantir les performances et l'intégrité de l'appareil, veuillez à demander à votre revendeur ou à un sous-traitant agréé de fixer les supports muraux. Tout dommage causé par l'installation sans l'aide d'un installateur qualifié annulera votre garantie.
- Lisez attentivement les instructions fournies avec les accessoires en option et veillez à prendre les mesures nécessaires pour éviter que le téléviseur ne tombe.
- Manipulez le téléviseur avec précaution lors de l'installation, car vous risqueriez de le heurter ou d'endommager le produit.

- Soyez prudent lorsque vous fixez les supports muraux au mur. Vérifiez toujours qu'il n'y a pas de câbles électriques ou de tuyaux dans le mur avant de suspendre le support.
- Pour éviter tout risque de chute ou de blessure, retirez le téléviseur de sa position murale lorsqu'il n'est plus utilisé.
- Nous vous conseillons d'utiliser un support certifié VESA pour la fixation murale (il est impossible d'accéder aux entrées HDMI verticales).

# Connexions

- L'équipement externe et les câbles indiqués ne sont pas fournis avec ce téléviseur.
- Assurez-vous que l'appareil est débranché de la prise secteur avant de brancher ou de débrancher des câbles.
- Vérifiez que le type de port et les fiches des câbles sont compatibles.
- Utilisez un câble compatible HDMI entièrement filaire.
- Tenez le téléviseur à l'écart de tout équipement électronique (équipement vidéo, etc.) ou équipement équipé d'un capteur infrarouge, sous peine de distorsion de l'image ou du son, ou de dysfonctionnement d'autres équipements.
- Veuillez également lire le manuel de l'équipement connecté.

## Terminaux

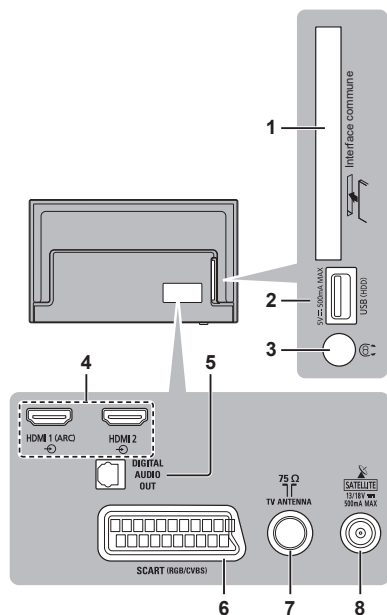

- 1 Emplacement CI ➔ (p. 13)
- 2 Port USB  
⎓ Ce symbole indique un fonctionnement en CC
- 3 Prise casque ➔ (p. 12)
- 4 HDMI 1 - 2
- 5 Sortie DIGITAL AUDIO OUT
- 6 SACRT (RGB / CVBS) ➔ (p. 12)
- 7 Terminal terrestre / de câble ➔ (p. 11)
  - Pour visionner du contenu au format 4K, utilisez le terminal HDMI.  
➔ (p. 16)
- 8 Terminal satellite ➔ (p. 11)

## Connexions de base

### ■ Câble d'alimentation

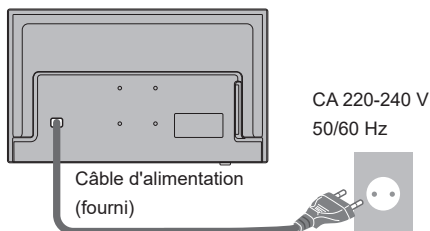

**Insérez fermement la fiche secteur dans la prise.**

Modèle 24 pouces      Modèle 32 pouces      Modèle 43 pouces

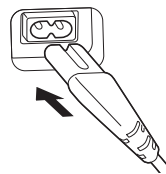
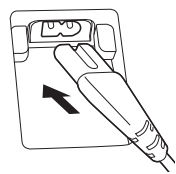

- Lorsque vous débranchez le câble d'alimentation, veuillez à débrancher la fiche d'alimentation de la prise secteur en premier.

### ■ Antenne

TV

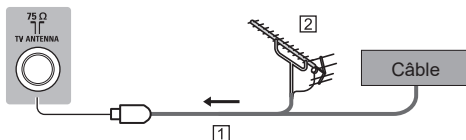

- 1 Câble RF
  - 2 Antenne terrestre
- Pour DVB-C, DVB-T, analogique

## Parabole satellite

### ■ DVB-S

TV

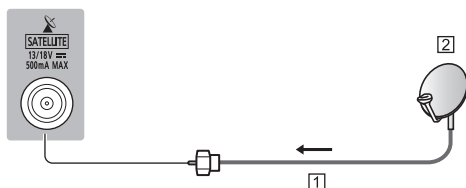

- 1 Câble satellite
  - 2 Parabole satellite
- Pour vous assurer que votre parabole satellite est correctement installée, veuillez consulter votre revendeur local. Consultez également les sociétés des chaînes par satellite reçues pour plus de détails.

## Périphériques AV

### ■ Enregistreur de DVD, etc.

TV

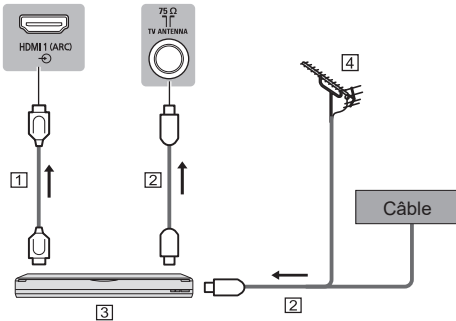

- 1 Câble HDMI
- 2 Câble RF
- 3 Enregistreur de DVD, etc.
- 4 Antenne terrestre

### ■ Décodeur

TV

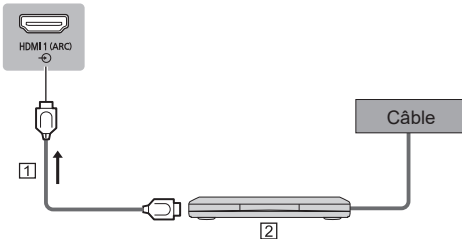

- 1 Câble HDMI
- 2 Décodeur

## Autres connexions

### ■ Lecteur DVD

(RGB/CVBS)

TV

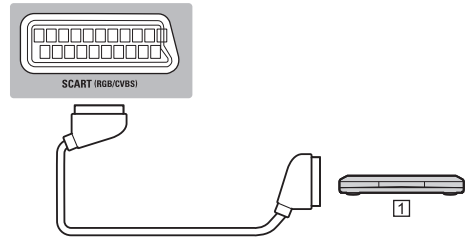

- 1 Lecteur DVD

### ■ Amplificateur (écoute avec enceintes externes)

- Utilisez HDMI 1 pour connecter le téléviseur à un amplificateur doté de la fonction ARC (Audio Return Channel).

Si vous connectez un amplificateur sans fonction ARC, utilisez DIGITAL AUDIO.

- Pour profiter d'un son multicanal provenant d'un équipement externe (par ex. Dolby Digital 5.1 canaux), connectez l'appareil à l'amplificateur. Pour plus d'informations sur les connexions, consultez les manuels de l'équipement et de l'amplificateur.

TV

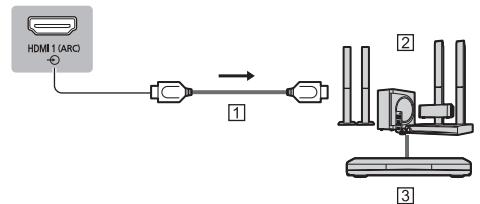

- 1 Câble HDMI
- 2 Amplificateur avec système de haut-parleurs
- 3 Équipement externe (lecteur de DVD, etc.)

### ■ Casque

TV

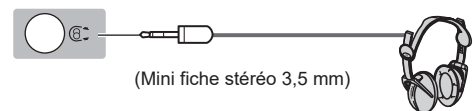

(Mini fiche stéréo 3,5 mm)



## ■ Interface commune (CI)

- Débranchez le cordon d'alimentation avant d'insérer ou de retirer le module CI.
- Si une carte à puce et un module CI sont fournis ensemble, commencez par insérer le module CI, puis insérez la carte à puce dans le module CI.
- Insérez ou retirez complètement le module CI dans le bon sens, comme sur l'illustration.
- Normalement, les chaînes cryptées s'affichent. (Les chaînes visibles et leurs fonctionnalités dépendent du module CI.)
- Il est possible que certains modules CI du marché soient équipés de versions de micrologiciel plus anciennes ou plus récentes, qui ne sont pas entièrement compatibles avec ce téléviseur CI+ v1.3. Le cas échéant, veuillez contacter votre fournisseur de contenu.
- Veillez à retirer la carte du module CI, etc. avant de procéder à toute réparation, tout transfert ou toute mise au rebut.

TV

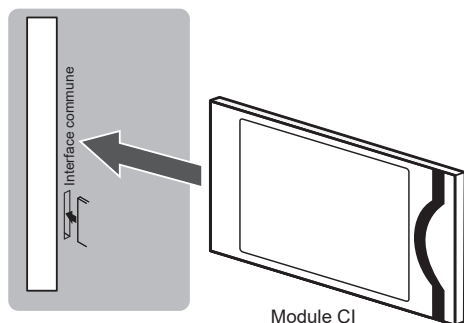

# Identification des commandes

## Télécommande

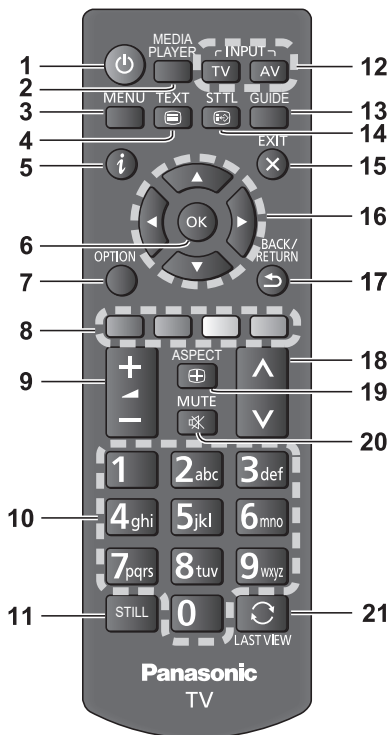

- 1**
  - Lorsque le voyant est allumé, le téléviseur s'allume ou est en veille.
- 2 MEDIA PLAYER**
  - Affichez les fichiers d'une clé USB.
- 3 MENU**
  - Appuyez sur le bouton pour accéder aux chaînes, sources, utilitaires et paramètres.
- 4 Touche Télétexte**
  - Appuyez pour ouvrir ou fermer le texte/télétexte.
- 5 Informations**
  - Affiche les informations sur les chaînes et les programmes.
- 6 OK**
  - Confirme les sélections et les choix.
  - Appuyez sur la touche après avoir sélectionné les positions des chaînes pour changer rapidement de chaîne.
- 7 OPTION**
  - Appuyez pour ouvrir ou fermer le menu Options.

## 8 Boutons de couleur (rouge-vert-jaune-bleu)

- Utilisés pour la sélection, la navigation et le fonctionnement de diverses fonctions.

## 9 Augmentation ou réduction du volume

- Appuyez sur + ou - pour régler le niveau du volume.

## 10 Boutons numériques

- Permettent de changer de chaîne et de page télétexte.
- Définissent les caractères.
- En mode veille, permettent d'allumer le téléviseur.

## 11 STILL

- Fige l'écran.

## 12 Sélection du mode d'entrée

- TV : permet de basculer sur DVB-C / DVB-T / Analogique.
- AV : permet d'ouvrir ou de fermer le menu Sources (liste des périphériques connectés).

## 13 Guide TV

- Affiche le guide électronique des programmes.

## 14 Sous-titres

- Affiche les sous-titres.

## 15 Quitter

- Permet de revenir à l'écran d'affichage normal.

## 16 Boutons du curseur

- Effectuent les sélections et les réglages.

## 17 Retour

- Permet de revenir au menu/à la page précédente.

## 18 Chaîne suivante/précédente

- Permet de passer à la chaîne suivante ou précédente.

## 19 Format d'image

- Change le format d'image.

## 20 Son activé/désactivé

- Appuyez pour couper ou rétablir le son.

## 21 Dernière vue

- Permet de passer à la chaîne précédemment visualisée.

## ■ Installation/Retrait des piles

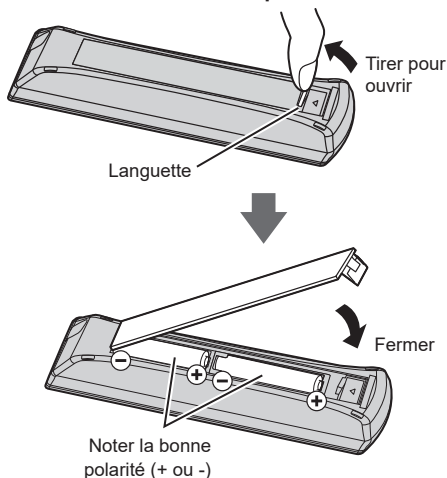

## Voyants/Panneau de commande

Avant

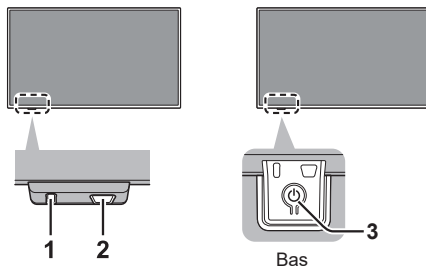

### 1 Voyant d'alimentation

**Rouge :**

Veille

**Vert :**

En marche

- Le voyant clignote lorsque le téléviseur reçoit une commande de la télécommande.

**Les deux voyants sont éteints :**

Hors tension

- Appuyez sur la touche Marche/Arrêt située en bas du téléviseur pour l'allumer.



### 2 Récepteur de signal de la télécommande

- Ne placez aucun objet entre le récepteur de signal de la télécommande du téléviseur et la télécommande.

### 3 Touche Marche/Arrêt

- Active ou désactive l'alimentation secteur. Les deux voyants sont éteints. Pour allumer le téléviseur, appuyez de nouveau sur la touche.

#### Remarque

- Pour éteindre complètement l'appareil, vous devez débrancher la fiche secteur de la prise secteur.

# Première configuration automatique

Lorsque le téléviseur est allumé pour la première fois, il recherche automatiquement les chaînes TV disponibles et propose des options pour configurer le téléviseur.

- Ces étapes ne sont pas nécessaires si la configuration a été effectuée par votre revendeur local.
- Veuillez effectuer les connexions (p. 11 - 13) et les réglages (si nécessaire) de l'équipement connecté avant de démarrer la configuration automatique. Pour plus d'informations sur les réglages de l'équipement connecté, lisez le manuel de l'équipement.

## 1 Branchez le téléviseur sur une prise secteur sous tension et allumez-le



- L'affichage prend quelques secondes.



## 2 Sélectionnez les éléments suivants

Configurez chaque élément en suivant les instructions à l'écran.

### ■ Comment utiliser la télécommande



Déplacer le curseur



Accéder à l'élément / enregistrer le paramètre



Revenir à l'élément précédent (si disponible)

### Sélection de la langue

#### Sélectionnez votre pays

- Selon le pays sélectionné, sélectionnez votre région et/ou enregistrez le code PIN (« 0000 » ne peut pas être mémorisé).

**La configuration automatique est maintenant terminée et le téléviseur est prêt à être utilisé.**

Si le réglage a échoué, vérifiez le câble RF, puis suivez les instructions à l'écran.

#### Remarque

- Pour régler à nouveau toutes les chaînes  
**[Réinstaller les chaînes] dans [Rechercher chaînes]**  
➔ (p. 21)
- Pour mettre à jour ultérieurement le mode de signal TV disponible  
**[Mise à jour automatique des chaînes] dans [Installation satellite] / [Installation antenne/câble]**  
➔ (p. 21)
- Pour initialiser tous les paramètres  
**[Réglages d'usine] dans [Paramètres généraux]**

# Visionnage de la TV

---

## 1 Allumez l'appareil

---

Le téléviseur peut être allumé en fonction de l'état de l'alimentation.

- Voyant rouge : Utilisez la télécommande pour allumer le téléviseur.



(TV)

- Les deux voyants sont éteints : Appuyez sur la touche Marche/Arrêt située en bas du téléviseur pour l'allumer.



(Télécommande)

- Pour plus de précision sur la signification des voyants, reportez-vous ➔ (p. 14)

## 2 Sélectionnez la source

---

TV

## 3 Sélectionnez une chaîne

---



vers le haut

vers le bas

ou



- Pour sélectionner une chaîne avec des chiffres, par exemple 399

# Utilisation des fonctions du menu

## 1 Affichez le menu

MENU



- Affiche les fonctions pouvant être réglées (varie en fonction du signal d'entrée).

## 2 Sélectionnez le menu

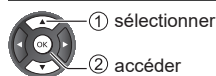
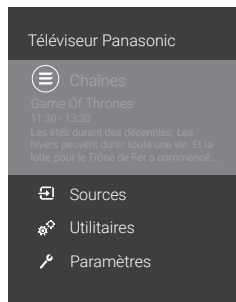

## 3 Sélectionnez l'élément

Exemple : [Menu Image]

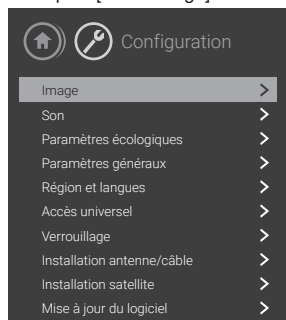

Guide d'utilisation

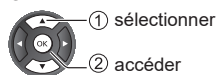

- Pour quitter l'écran de menu

EXIT



- Pour revenir à l'écran précédent

BACK/  
RETURN



- Pour modifier les pages de menu

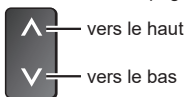

## ■ Faites votre choix parmi les alternatives proposées

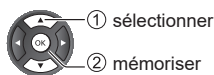
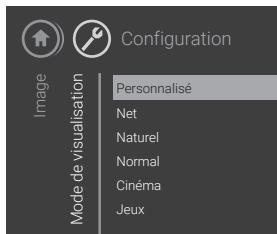

## ■ Effectuez les réglages à l'aide du curseur de défilement

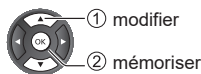
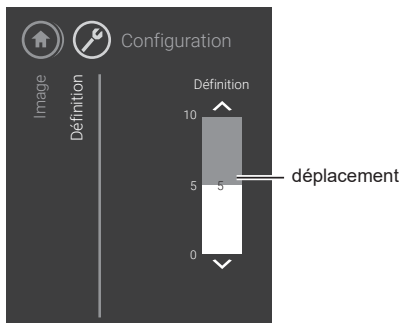

## ■ Accédez à l'écran suivant

Verrouillage



## ■ Saisissez des caractères avec le menu de saisie libre

Vous pouvez saisir des noms ou des numéros librement pour certains éléments.



### 1 Définissez les caractères un par un

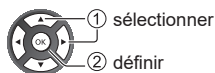

### 2 Enregistrez



- Vous pouvez définir des caractères à l'aide des touches numériques.

## ■ Pour réinitialiser les paramètres

- Paramètres d'image ou de son uniquement
  - ➔ [Réglages d'usine] dans [Paramètres généraux] (Menu Paramètres)
- Pour initialiser tous les paramètres
  - ➔ [Réinstaller le téléviseur] dans [Paramètres généraux] (Menu Paramètres)

# Présentation du menu

## Menu d'accueil

### 1 Affichez le menu

#### MENU



- Affiche les fonctions pouvant être réglées (varie en fonction du signal d'entrée).

### 2 Sélectionnez l'élément

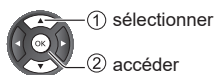

## ■ Chaînes

Contient toutes les chaînes.

- Appuyez sur OK pour ouvrir la liste des chaînes.

## ■ Sources

Contient les sources disponibles.

## ■ Utilitaires

Contient les fonctions TV disponibles pour l'utilisateur.

## ■ Paramètres

Paramètres disponibles pour l'utilisateur.

## Menu Utilitaires

### ■ Guide TV

Ouvrez le guide TV.

Pour plus de détails, reportez-vous ➔ **page 27**  
« **Utilisation du guide TV** ».

### ■ Parcourir USB

Ouvrez des fichiers depuis une clé USB.

Pour plus de détails, reportez-vous ➔ **page 28**  
« **Utilisation du lecteur multimédia** ».

### ■ Chaînes

Ouvrez la liste des chaînes.

# Modifier les paramètres Image et son

## Image

### 1 Affichez le menu et sélectionnez [Paramètres]

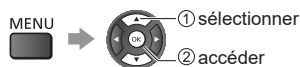

### 2 Sélectionnez [Image]

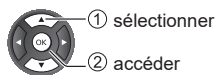

### 3 Sélectionnez l'élément à régler

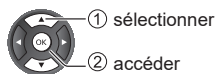

## Mode de visualisation

Vous pouvez sélectionner votre mode favori pour chaque entrée.

#### ■ [Personnalisé] :

Permet de régler manuellement chaque option de menu d'image en fonction de la qualité d'image que vous préférez.

#### ■ [Net] :

Améliore le contraste et la netteté pour une visualisation dans une pièce lumineuse.

#### ■ [Naturel] :

Améliore la qualité d'image naturelle.

#### ■ [Normal] :

Utilisation générale pour la visualisation dans des conditions d'éclairage normales.

#### ■ [Cinéma] :

Améliore les performances de contraste et de restitution du noir et des couleurs pour visionner des films dans une pièce sombre.

#### ■ [Jeux] :

Améliore la qualité de l'image pour les jeux, etc.

## Autres paramètres d'image

#### ■ [Couleur]/[Contraste]/[Définition]/[Luminosité] :

Ajuste les niveaux de ces options en fonction de vos préférences personnelles.

## Paramètres d'image avancés

Permet de sélectionner les paramètres vidéo avancés.

#### ■ [Ordinateur] :

Règle sur Ordinateur pour régler le téléviseur sur le paramètre d'image le mieux adapté à une utilisation comme écran d'ordinateur.

#### ■ [Couleur]

##### [Amélioration des couleurs] :

Règle le niveau d'intensité des couleurs et de détail des couleurs vives.

##### [Temp. couleur] :

Définit la tonalité globale des couleurs de l'image (plus bleu, plus rouge).

##### [Température de couleur personnalisée] :

Permet de définir manuellement la tonalité globale des couleurs.

#### ■ [Contraste] :

##### [Modes contraste] :

Permet de régler automatiquement le contraste du téléviseur, pour une consommation électrique optimale ou une qualité d'image optimale.

##### [Contraste dynamique] :

Améliore automatiquement les détails dans les zones sombres, moyennes et claires de l'image.

##### [Contraste vidéo] :

Règle la balance détaillée des blancs des zones rouges / vertes / bleues.

##### [Gamma] :

Modifie la courbe gamma.

- Veuillez noter que les valeurs numériques sont des références pour le réglage.

#### ■ [Définition] :

##### [Super Resolution] :

Permet d'optimiser la netteté sur les bords et les détails.

#### ■ [Nettoyage d'image] :

##### [Réduction du bruit] :

Réduit les bruits numériques indésirables.

##### [Rédu. artéf. MPEG] :

Réduit le bruit de scintillation dans les parties contourées d'une image et bloque le bruit.

## Réglage du format d'image et des bords de l'écran

Sélectionnez [Format écran] dans [Image].

#### ■ [Format d'image] :

Permet de sélectionner le format d'image prédéfini pour remplir l'écran.

#### ■ [Bords de l'écran] :

Agrandit légèrement l'image afin de masquer les bords déformés.

#### ■ [Déplacement image] :

- Le paramètre de déplacement de l'image est enregistré lorsqu'il est défini sur le mode Ordinateur.

- Pour rétablir les paramètres par défaut du [Mode de visualisation] actuel
  - ➔ **[Réglages d'usine]** dans **[Paramètres généraux]** (**Menu Paramètres**)

## Son

### 1 Affichez le menu et sélectionnez [Paramètres]

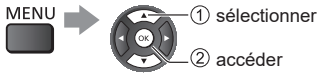

### 2 Sélectionnez [Son]

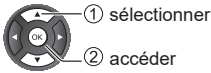

### 3 Sélectionnez l'élément à régler

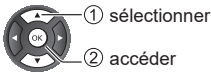

## Mode Son

Vous pouvez sélectionner votre mode favori pour chaque entrée.

- **[Utilisateur] :**  
Permet d'ajuster le son manuellement selon votre qualité sonore préférée.
- **[Standard] :**  
Offre une qualité de son adaptée à tous les types de scènes.
- **[Cinéma] :**  
Améliore la qualité du son pour regarder des films.
- **[Musique] :**  
Permet d'améliorer la qualité du son pour les clips vidéo, etc.
- **[Jeux] :**  
Améliore la qualité de son pour les jeux, etc.
- **[Voix] :**  
Améliorer la qualité du son pour les journaux télévisés, les fictions, etc.

## Autres paramètres audio

- **[Graves] :**  
Permet de régler le niveau pour augmenter ou réduire la sortie des sons plus graves et plus profonds.
- **[Aigus] :**  
Permet de régler le niveau pour augmenter ou réduire la sortie des sons plus aigus.

### ■ [Mode Surround] :

Sélectionne le mode Surround.

### ■ [Volume casque] :

Permet de régler le volume du casque.

### ■ [Installation du téléviseur] :

Permet de sélectionner la position du téléviseur.

### ■ Paramètres audio avancés

Sélectionne les paramètres audio avancés.

#### [Égalisation auto. du volume] :

Règle automatiquement les grandes différences de niveau sonore entre les canaux et les entrées.

#### [Delta volume] :

Définit la valeur delta du volume du haut-parleur TV.

Delta volume est disponible lorsque la source d'entrée est réglée sur des sources HDMI ou analogiques et lorsque la sortie audio est réglée sur Haut-parleurs TV ou Système audio HDMI.

#### [Sortie audio] :

Permet de sélectionner la sortie audio pour régler le volume.

#### [Clear Sound] :

Si le son des haut-parleurs du téléviseur n'est pas clair en raison de l'environnement d'installation, il est recommandé d'activer ce mode.

- Cette fonction n'est efficace que pour le son des haut-parleurs du téléviseur.

#### [Format de la sortie numérique] :

Permet de sélectionner le réglage initial des pistes audio.

- Les options à sélectionner varient en fonction du pays choisi.

#### [Réglage de la sortie numérique] :

Ajuste le son du périphérique connecté à la sortie audio numérique (SPDIF) ou au port HDMI.

#### [Retard de la sortie numérique] :

Permet de régler le délai de la sortie audio à partir des terminaux DIGITAL AUDIO et HDMI 1 (fonction ARC) si le son n'est pas synchronisé à l'image.

#### [Décalage de la sortie numérique] :

Si vous ne parvenez pas à définir un décalage sur le système Home Cinéma, vous pouvez régler le téléviseur pour qu'il synchronise le son.

Vous pouvez définir un décalage qui compense le temps nécessaire au système Home Cinéma pour traiter le son de l'image TV.

Vous pouvez régler le décalage par incrément de 5 ms. Le réglage maximum est de 60 ms.

- Disponible uniquement lorsque le retard de la sortie numérique est activé

- Pour rétablir les paramètres par défaut du [Mode son] actuel

➔ **[Réglages d'usine]** dans **[Paramètres généraux]** (**Menu Paramètres**)



# Réajustement à partir du menu de configuration

Réajuste automatiquement les chaînes reçues dans la zone.

- Cette fonction est disponible si le réglage des chaînes est déjà effectué.
- Seul le mode sélectionné est réajusté. Tous les paramètres précédents sont effacés.
- Le code PIN de verrouillage parental est requis pour le nouveau réglage des chaînes verrouillées.

## 1 Affichez le menu et sélectionnez [Paramètres]



## 2 Sélectionnez [Installation satellite] / [Installation antenne/câble]

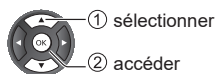

## 3 Sélectionnez l'élément et appuyez sur OK pour obtenir l'accès

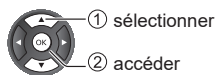

## Lancer l'installation

### ■ Mise à jour chaînes

1 Sélectionnez [Mise à jour chaînes].

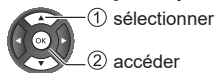

Vous pouvez toujours lancer une mise à jour des chaînes manuellement. Les nouvelles chaînes seront ajoutées et les chaînes indisponibles seront supprimées.

## Recherche automatique de chaînes

1 Sélectionnez [Mise à jour automatique des chaînes].

- Si vous recevez des chaînes numériques, vous pouvez configurer le téléviseur pour qu'il mette à jour automatiquement la liste avec de nouvelles chaînes.
- Les nouvelles chaînes sont enregistrées dans la liste des chaînes Tout et dans la liste Nouv. chaînes. Les chaînes vides sont supprimées.

- Si de nouvelles chaînes sont détectées ou si des chaînes sont mises à jour ou supprimées, un message s'affiche sur le téléviseur au démarrage. Le téléviseur doit être en mode veille pour mettre à jour les chaînes automatiquement.

## Message de mise à jour de chaînes

Si de nouvelles chaînes sont détectées ou si des chaînes sont mises à jour ou supprimées, un message s'affiche sur le téléviseur au démarrage.

Pour éviter que ce message s'affiche après chaque mise à jour des chaînes, vous pouvez le désactiver.

## Satellite (si disponible)

- Vous pouvez installer jusqu'à 4 satellites sur ce téléviseur. Sélectionnez le nombre de satellites que vous souhaitez installer au début de l'installation. Cela permettra d'accélérer l'installation.
- Vous pouvez utiliser un système Unicable pour connecter l'antenne au téléviseur. Sélectionnez Unicable pour 1 ou pour 2 satellites au début de l'installation.

## Réinstallation des chaînes

- 1 Sélectionnez [Installation satellite] > [Rechercher satellite].
- 2 Sélectionnez [Réinstaller les chaînes].
- 3 Sélectionnez [Paramètres] ou sélectionnez [Démarrer] pour mettre les chaînes à jour.

### ■ Menu Paramètres

- Type de connexion  
Sélectionnez le nombre de satellites à installer. Le téléviseur configure automatiquement le type de connexion approprié.

### ■ Paramètres LNB

Dans certains pays, vous pouvez régler certains paramètres experts pour le transpondeur de radioguidage et pour chaque LNB. N'utilisez ou ne modifiez ces paramètres que si l'installation normale échoue.

Si vous possédez des équipements satellite non standard, vous pouvez utiliser ces paramètres pour passer outre les paramètres standard. Certains fournisseurs peuvent vous communiquer des valeurs de transpondeur ou LNB que vous pouvez saisir ici.

## Installation manuelle

Installez manuellement les chaînes satellite si nécessaire.

1 Sélectionnez [Installation satellite] > [Installation manuelle].

### ■ LNB

Sélectionnez le LNB pour lequel vous voulez ajouter de nouvelles chaînes.

### ■ Polarisation

Sélectionnez la polarisation de votre choix.

### ■ Mode débit symbole

Sélectionnez [Manuel] pour saisir le débit symbole.

## ■ Fréquence

Saisissez la fréquence du transpondeur.

## ■ Recherche

Recherchez un transpondeur.

## DVB-C, DVB-T, analogique

### Réinstallation des chaînes

- 1 Sélectionnez [Installation antenne/câble] > [Rechercher chaînes].
- 2 Sélectionnez [Réinstaller les chaînes].
- 3 Sélectionnez le pays et appuyez sur OK.
- 4 Sélectionnez [Antenne (DVB-T)] ou [Câble (DVB-C)], puis choisissez un élément à réinstaller.
- 5 Sélectionnez [Chaînes numériques et analogiques], [Chaînes numériques uniquement] ou [Chaînes analogiques uniquement].
- 6 Sélectionnez [Démarrer] et appuyez sur OK pour mettre à jour les chaînes. Cela peut prendre quelques minutes.

### Test de réception

La fréquence numérique s'affiche pour la chaîne. Si la réception est de mauvaise qualité, vérifiez et déplacez votre antenne. Vérifiez la qualité du signal en sélectionnant [Rechercher].

Si vous utilisez le système DVB-C pour recevoir des chaînes, l'option [Mode débit symbole] est disponible. Pour le Mode débit symbole, sélectionnez [Automatique], à moins que votre opérateur de câble ne vous ait fourni une valeur de débit symbole spécifique. Pour saisir la valeur de débit symbole spécifique, sélectionnez [Débit symbole], puis saisissez la valeur.

### Installation manuelle

Installez manuellement la chaîne TV analogique si nécessaire.

- 1 Sélectionnez [Installation antenne/câble] > [Analogique : installation manuelle].

## ■ Système

Configurez le système TV et sélectionnez le pays.

## ■ Rechercher chaîne

Saisissez une fréquence pour trouver une chaîne. La chaîne trouvée s'affiche à l'écran. Si la réception est mauvaise, appuyez à nouveau sur [Recherche]. Sélectionnez [Terminé] et appuyez sur OK pour enregistrer la chaîne.

## ■ Réglage fin

Sélectionnez [Réglage fin] pour régler une chaîne avec précision.

## ■ Mémoriser

Vous pouvez mémoriser la chaîne sur le numéro de chaîne en cours ou comme nouveau numéro de chaîne. Sélectionnez [Mémoriser] et appuyez sur OK. Le nouveau numéro de chaîne s'affiche brièvement.

# Options des chaînes

Lorsque vous regardez un programme, vous pouvez définir certaines options.

## 1 Sélectionnez le mode

TV

## 2 Ouvrez les options

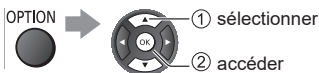

## ■ Sous-titres

Pour activer l'option [Sous-titres activés] ou [Sous-titres désactivés]. Vous pouvez également sélectionner [Auto].

Si les informations de langue font partie de la radiodiffusion numérique et que le programme diffusé n'est pas dans votre langue (la langue sélectionnée sur le téléviseur), le téléviseur peut afficher les sous-titres automatiquement dans une de vos langues de sous-titrage préférées. Une de ces langues de sous-titrage doit également faire partie de l'émission.

Vous pouvez sélectionner vos langues de sous-titrage préférées dans [Lang. sous-titres].

## ■ Langue sous-titres

Permet de définir la langue des sous-titres. Si aucune des langues de sous-titrage choisies n'est disponible, vous pouvez en sélectionner une autre, si elle est disponible.

## ■ Langage audio

Permet de définir le langage audio. Si aucune des langues audio choisies n'est disponible, vous pouvez en sélectionner une autre si elle est disponible.

## ■ Dual I-II

Cette option est disponible lorsqu'un signal audio contient deux langues audio, mais qu'une langue ou les deux ne comportent pas d'indication de langue.

## ■ Interface commune

Si du contenu prépayé premium est disponible depuis un CAM, vous pouvez définir les paramètres du fournisseur avec cette option.

## ■ Mono / Stéréo

Pour mettre le son d'une chaîne analogique sur mono ou stéréo.

## ■ État

Pour afficher les informations techniques de la chaîne.

## ■ Horloge

Pour afficher l'heure dans le coin de l'écran du téléviseur.

# Liste des chaînes

Vous pouvez créer vos listes de chaînes favorites, ignorer les chaînes indésirables, etc.

## 1 Sélectionnez le mode

TV

## 2 Sélectionnez [Chaînes]

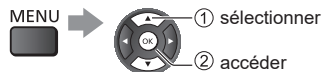

## 3 Ouvrez la [Liste des chaînes]

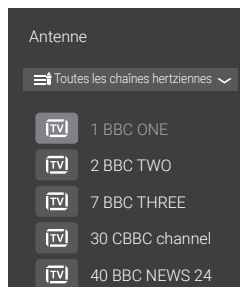
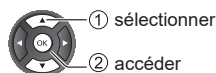

## Option de la liste des chaînes

### 1 Affichez le menu d'options.



### 2 Sélectionnez l'une des options

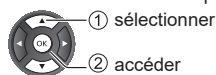

## Renommer une chaîne

### 1 Sélectionnez une chaîne à modifier

### 2 Affichez le menu d'options et sélectionnez [Renommer chaîne]



### 3 Dans le champ de saisie, appuyez sur OK pour ouvrir le clavier sur l'écran

### 4 Appuyez sur les touches de navigation pour sélectionner les caractères, puis appuyez sur OK

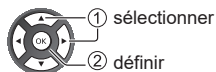

### 5 Sélectionnez [Terminé] une fois la modification terminée

- Suivez les instructions à l'écran

## Créer ou modifier une liste de chaînes favorites

### ■ Créer une liste de chaînes favorites

Créez vos listes de chaînes préférées de différents diffuseurs (jusqu'à 4 : [Favoris] 1 à 4).

#### 1 Affichez le menu d'options



#### 2 Sélectionnez [Créer une liste de favoris]

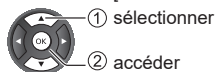

#### 3 Sélectionnez une chaîne, puis appuyez sur OK pour l'ajouter à la liste des favoris.

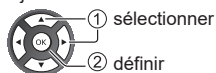

#### 4 Mémoisez votre sélection une fois les modifications terminées.



### ■ Modifier une liste de chaînes favorites

#### 1 Affichez le menu d'options



#### 2 Sélectionnez [Modif. favoris]

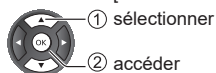

#### 3 Sélectionnez une chaîne et appuyez sur OK pour l'ajouter ou la supprimer d'une liste de chaînes favorites.

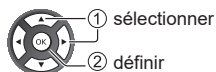

#### 4 Mémoisez votre sélection une fois les modifications terminées



## Sélectionner un groupe de chaînes

Sélectionnez un groupe de chaînes dans la liste des chaînes favorites. Appuyez sur OK lorsque vous avez terminé.

## Sélectionner une liste de chaînes

Sélectionnez la liste de chaînes que vous souhaitez regarder et appuyez sur OK.

## Verrouiller/Déverrouiller une chaîne

Afin d'empêcher les enfants de regarder une chaîne, vous pouvez la verrouiller. Pour regarder une chaîne verrouillée, vous devez d'abord saisir le code PIN de verrouillage à 4 chiffres. Vous ne pouvez pas verrouiller de programmes issus de périphériques connectés.

Le symbole  s'affiche à côté du logo de la chaîne verrouillée.

## Rechercher une chaîne

Recherchez une chaîne dans une longue liste de chaînes.

### 1 Affichez le menu d'options



### 2 Sélectionnez [Rechercher chaîne]

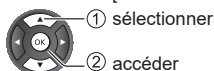

### 3 Dans le champ de saisie, appuyez sur OK pour ouvrir le clavier sur l'écran

### 4 Sélectionnez un caractère à l'aide des touches de navigation

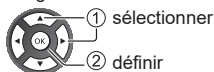

### 5 Sélectionnez [Terminé] une fois la modification terminée.

# Verrouillage parental

Vous pouvez verrouiller des chaînes spécifiques pour limiter leur accès.

Lorsque la chaîne verrouillée est sélectionnée, un message s'affiche. Saisissez le code PIN pour regarder la chaîne.

## 1 Affichez le menu et sélectionnez [Paramètres]

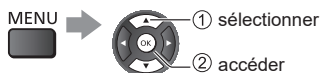

## 2 Sélectionnez [Verrouillage]

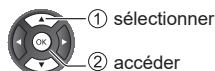

### 1 Saisissez le code PIN (4 chiffres)



- Saisissez le code PIN deux fois lors du premier réglage.
- Notez le code PIN en cas d'oubli.

### 2 Sélectionnez la chaîne à verrouiller

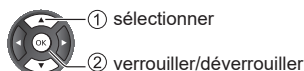

 : S'affiche lorsque la chaîne / l'entrée est verrouillée

## Code parental

Pour regarder un programme DVB disposant d'informations de classification relatives à l'âge sélectionné, saisissez le code PIN (en fonction de la chaîne émettrice).

### 1 Sélectionnez [Code parental]

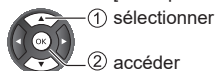

### 2 Sélectionnez un âge pour la restriction des programmes

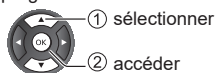

- La disponibilité de cette fonction dépend du pays sélectionné

## Modifier le code

### ■ Modifier le code

Vous pouvez modifier le code PIN.

1 Sélectionnez [Modifier le code].

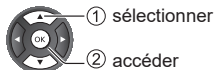

2 Saisissez deux fois un nouveau code PIN (4 chiffres) à l'aide des touches numériques.



# Surveillance des entrées externes

Connectez le périphérique externe (VCR, lecteur de DVD, etc.) et regardez le contenu via l'entrée.

- Pour plus de détails, reportez-vous ➔ **page 11** « **Connexions** ».

## 1 Affichez le menu de sélection des entrées

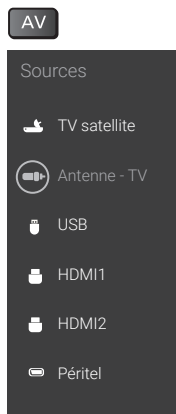

## 2 Sélectionnez le mode d'entrée connecté à l'équipement

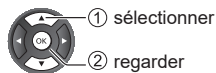

- Vous pouvez également sélectionner l'entrée en appuyant sur la touche AV. Appuyez plusieurs fois jusqu'à ce que l'entrée souhaitée soit sélectionnée.

# Affichage du télétexte

Les services de télétexte sont les informations textuelles fournies par la chaîne émettrice.

Ces fonctions peuvent varier selon la chaîne émettrice.

## Affichage du télétexte

### 1 Passez en mode Télétexte

TEXT



- Affiche la page d'index (le contenu varie en fonction de la chaîne émettrice).

### 2 Sélectionnez la page



#### ■ Pour sélectionner une fonction

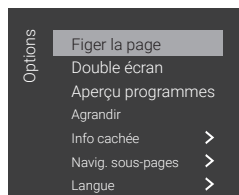

#### 1 Affichez le menu d'options



#### 2 Sélectionnez [Rechercher par genre]

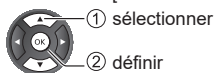

#### ■ Pour revenir au téléviseur

EXIT



# Utilisation du guide TV

Guide TV – Le guide électronique des programmes (EPG) fournit une liste à l'écran des programmes actuellement diffusés et des programmes à venir au cours des sept prochains jours (selon la chaîne émettrice).

- Lorsque ce téléviseur est allumé pour la première fois ou éteint pendant plus d'une semaine, l'affichage du guide TV peut prendre un certain temps.
- Non valable en analogique

## 1 Sélectionnez TV



## 2 Affichez Guide TV

GUIDE



Exemple :

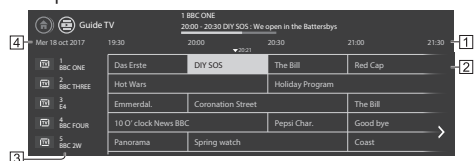

1 Heure

2 Programme

3 Position et nom de la chaîne

4 Date

## ■ Pour regarder le programme

1 Sélectionnez le programme en cours

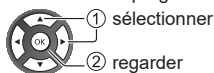

## ■ Pour afficher les informations sur le programme

1 Sélectionnez le programme en cours

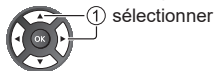

2 Affichez les détails du programme



## ■ Pour définir un rappel

Avec le rappel, lorsque ce programme commencera, vous recevrez un message.

1 Sélectionnez le programme à venir

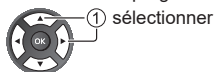

2 Définissez le rappel



S'affiche lorsqu'un rappel est défini.

## ■ Pour rechercher par genre

Si les informations sont disponibles (variable selon la chaîne émettrice), vous pouvez rechercher des programmes par genre, comme Actualités, Films, Sports, etc.

1 Affichez le menu d'options

OPTION



2 Sélectionnez [Rechercher par genre]

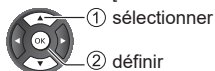

## ■ Pour revenir au téléviseur

EXIT



# Utilisation du lecteur multimédia

Le lecteur multimédia vous permet de profiter de photos, de vidéos ou de la musique stockées sur une clé USB ou sur le disque dur USB.

Affichage Liste simple :

Les images fixes / images animées stockées avec des appareils photo numériques sont affichées.

Affichage Dossiers mixtes :

Tous les fichiers regroupés par dossier sont affichés.

## ■ Pour insérer ou retirer la clé USB

Assurez-vous que la clé est bien alignée dans l'axe lors de l'insertion ou du retrait.

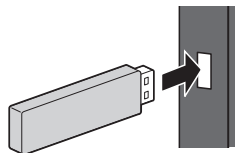

- Connectez la clé USB au port USB.
- Vérifiez que le type de terminal et les périphériques sont compatibles pour la connexion.

## 1 Insérez la clé USB dans le téléviseur

- Pour lire du contenu sur le disque dur USB, assurez-vous que la connexion et le paramétrage sont terminés.

## 2 Affichez le lecteur multimédia

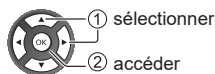

## 3 Sélectionnez le contenu

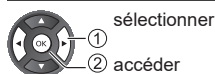
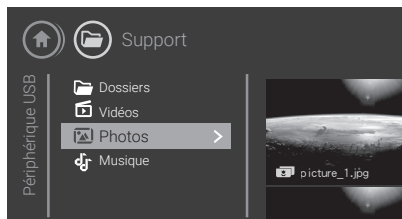

### Remarque

- Sélectionnez le périphérique et le contenu appropriés pour lire chaque fichier.

### ■ Système de fichiers USB pris en charge

- USB (FAT/FAT 32/NTFS) : connectez uniquement des périphériques USB consommant au maximum 500 mA.

### ■ Formats de lecture

- Codec d'image : JPEG, GIF, PNG, BMP
- Codec audio : MP3, WAV, WMA (v2 à v9.2), AC3, AAC, HE-AAC, DTS 2.0
- Codec vidéo : AVI, MKV, H.264/MPEG-4 AVC, MPEG1, MPEG2, MPEG4, WMV9/VC1
- Sous-titre : SRT, SMI, SSA, SUB, ASS, TXT



# Menu Configuration

## 1 Affichez le menu et sélectionnez [Paramètres]

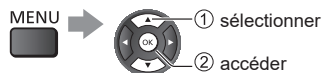

## 2 Sélectionnez l'élément et appuyez sur OK pour accéder

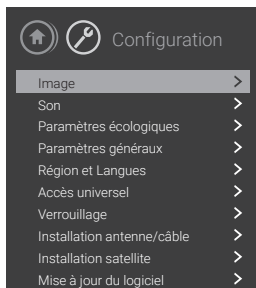
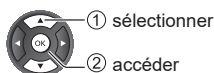

- Pour revenir à l'écran précédent

BACK/  
RETURN



## Paramètres écologiques

### ■ [Économie d'énergie]

Réglez le niveau d'économie d'énergie.

Sélectionnez [Minimum], [Moyenne] ou [Maximum] pour sélectionner divers degrés d'économie d'énergie ou sélectionnez [Arrêt] pour désactiver le mode économie d'énergie.

### ■ [Désact. de l'écran]

Désactivez l'écran pour réduire la consommation d'énergie.

Sélectionnez [Désact. de l'écran] pour éteindre l'écran. Pour rallumer l'écran, appuyez sur n'importe quelle touche de la télécommande.

- Lorsque l'écran du téléviseur est désactivé, le voyant s'allume en vert et clignote toutes les 2 secondes.

### ■ [Temporisateur d'arrêt]

Réglez le temporisateur d'arrêt du téléviseur.

Appuyez pour régler la valeur. La valeur 0 (Off) désactive l'arrêt automatique.

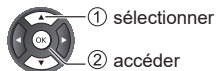

Sélectionnez Temporisateur d'arrêt pour que le téléviseur s'éteigne automatiquement afin d'économiser l'énergie.

- Le téléviseur s'éteint automatiquement s'il reçoit un signal TV mais que vous n'appuyez sur aucune touche de la télécommande pendant 4 heures.
- Le téléviseur s'éteint automatiquement s'il ne reçoit aucun signal TV et si aucune commande ne lui est envoyée depuis la télécommande pendant 10 minutes.
- Si vous utilisez le téléviseur comme un moniteur ou si vous utilisez un récepteur numérique pour regarder la télévision (décodeur) sans la télécommande du téléviseur, désactivez l'arrêt automatique en réglant la valeur sur 0.

## Paramètres généraux

## Paramètres de connexion

### ■ Connexion HDMI CEC

Les périphériques compatibles HDMI CEC connectés à votre téléviseur peuvent être commandés à l'aide de la télécommande. L'option HDMI CEC doit être activée sur le téléviseur et le périphérique connecté.

- Activez CEC
- Utilisez des périphériques compatibles HDMI CEC à l'aide de la télécommande

### Remarque

- Il se peut que CEC ne fonctionne pas avec les périphériques d'autres marques.
- Le nom donné à la fonctionnalité HDMI CEC peut varier en fonction de la marque. Toutes les marques ne sont pas pleinement compatibles avec CEC. Les marques HDMI CEC données en exemple sont la propriété de leur détenteur respectif.

## ■ [Profil de l'opérateur du CAM]

Activez pour permettre à un profil opérateur CI+/CAM d'installer et de mettre à jour facilement les chaînes.

## ■ [Nom de profil du module CAM]

Lorsque le profil de l'opérateur du CAM est activé, sélectionnez pour afficher le nom de profil de la carte CAM connectée.

## Réinitialiser les paramètres et réinstaller le téléviseur

### ■ [Réglages d'usine]

Réinitialisez tous les paramètres du téléviseur aux valeurs par défaut.

### ■ [Réinstaller le téléviseur]

Réinitialisez complètement le téléviseur et rétablissez l'état initial à la première mise sous tension.

## Paramètres Région et langues

### Langue

#### ■ [Langue menu]

Changez la langue des menus et messages du téléviseur

#### ■ [Langue audio principale] / [Langue audio secondaire]

Sélectionnez la langue audio de préférence.

Les chaînes TV numériques peuvent diffuser un programme dans différentes langues. Vous pouvez définir une langue audio principale et une langue audio secondaire selon votre choix. Si le programme est disponible dans l'une de ces langues, le téléviseur la diffusera.

#### ■ [Langue sous-titrage principale] / [Langue sous-titrage secondaire]

Sélectionnez la langue de préférence pour les sous-titres.

Les chaînes numériques peuvent offrir plusieurs langues de sous-titres pour un programme. Vous pouvez définir une langue principale et une langue secondaire pour les sous-titres selon vos préférences. Si des sous-titres sont disponibles dans l'une de ces langues, le téléviseur affiche les sous-titres que vous avez sélectionnés.

#### ■ [Langue télétexte préférée] / [Langue télétexte alternative]

Sélectionnez la langue de préférence pour le télétexte.

Certaines chaînes numériques proposent plusieurs langues de télétexte.

## Minuteur

### ■ Régler l'horloge automatiquement

Les informations concernant l'heure correspondent aux informations diffusées pour l'heure UTC (temps universel coordonné).

#### [Mode horloge auto] :

Le réglage standard de l'horloge du téléviseur est [Auto]. Si l'heure affichée est incorrecte, vous pouvez régler l'horloge sur [Selon le pays].

#### [Heure d'été] :

Sélectionnez le réglage approprié dans [Heure d'été] lorsque le mode horloge est réglé sur [Selon le pays].

### ■ Régler l'horloge manuellement

Réglez l'heure manuellement si aucun des paramètres automatiques n'affiche l'heure correctement.

### ■ [Arrêt programmé]

Configurez le téléviseur pour passer automatiquement en mode veille après une heure prédéfinie. Si le minuteur est réglé sur 0, l'arrêt programmé est désactivé.

## Paramètres d'accès universel

Cette fonction peut aider les téléspectateurs malvoyants en leur fournissant une piste audio supplémentaire pour décrire les événements à l'écran.

#### 1 Sélectionnez [Accès universel] > [Accès universel]

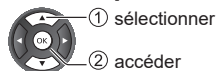

#### 2 Sélectionnez [Marche] pour activer

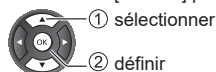

### ■ [Malentendants]

Certains programmes de télévision numériques diffusent des bandes-son et des sous-titres adaptés aux sourds et malentendants.

### ■ [Description audio]

Réglez sur [Marche] pour activer un commentaire audio spécial décrivant ce qui se passe à l'écran.

#### [Volume mixte] :

Mélangez le volume du son normal à celui du commentaire audio. Réglez la valeur du volume.

#### [Effets audio] :

Réglez sur [Marche] pour activer les effets audio supplémentaires dans le commentaire audio.

#### [Voix]

Définissez le [Descriptif] ou les [Sous-titres] comme préférence vocale.

# Logiciels

## 1 Affichez le menu et sélectionnez [Paramètres]



## 2 Sélectionnez [Mise à jour du logiciel]

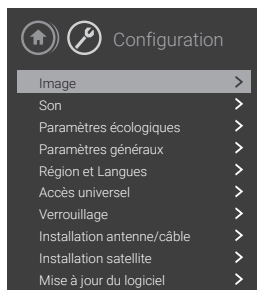
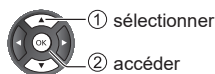

## Mise à jour du logiciel

### ■ [Mises à jour locales]

Cette option est destinée aux revendeurs et utilisateurs expérimentés.

### ■ [Rechercher les mises à jour OAD]

Effectuez un balayage pour rechercher une mise à jour OAD du logiciel.

- La disponibilité des mises à jour OAD dépend de votre pays.

## Version du logiciel

### ■ [Info logiciel actuel]

Affichez la version actuelle du logiciel du téléviseur et toutes les informations.

### ■ [Afficher l'historique des mises à jour logicielles]

Affichez l'historique des mises à jour logicielles.

- La disponibilité de l'affichage de l'historique des mises à jour logicielles dépend de votre pays avec OAD.

## Logiciel open source

Ce téléviseur contient un logiciel open source. Sélectionnez [OSS] pour afficher l'open source.

# Questions/Réponses

---

Avant toute demande de service ou d'assistance, veuillez suivre ces guides simples pour résoudre le problème.

---

## Le téléviseur ne s'allume pas

- Vérifiez que le câble d'alimentation est branché sur le téléviseur et sur la prise secteur.
  - Vérifiez l'état du voyant LED. ➔ (p. 16)
- 

## Le téléviseur passe en mode veille

- La fonction de mise en veille automatique est activée.
- 

## La télécommande ne fonctionne pas ou par intermittence

- Les piles sont-elles installées correctement ? ➔ (p. 14)
  - Le téléviseur est-il allumé ?
  - Les piles sont peut-être faibles. Remplacez-les par des neuves.
  - Dirigez la télécommande directement vers le récepteur de signal de la télécommande sur le téléviseur (dans un rayon d'environ 7 m et à un angle de 30 degrés par rapport au récepteur de signal).
  - Placez le téléviseur à l'abri du soleil ou d'autres sources de lumière vive afin que le récepteur du signal de la télécommande situé sur le téléviseur ne soit pas exposé aux reflets.
  - Vérifiez l'état du voyant LED. Si les deux voyants sont éteints, utilisez la touche Marche/Arrêt située en bas du téléviseur pour l'allumer. ➔ (p. 16)
- 

## Aucune image ne s'affiche

- Vérifiez que le téléviseur est allumé.
  - Vérifiez que le câble d'alimentation est branché sur le téléviseur et sur la prise secteur.
  - Vérifiez que le bon mode d'entrée est sélectionné.
  - Vérifiez le réglage dans [Sélection d'entrée] pour qu'il corresponde au signal émis par le périphérique externe.
  - Les options [Contraste], [Luminosité] ou [Couleur] du menu Image sont-elles réglées sur le minimum ?
  - Vérifiez que tous les câbles et connexions nécessaires sont bien en place.
- 

## Une image inhabituelle s'affiche

- Éteignez le téléviseur à l'aide du bouton Marche/Arrêt, puis rallumez-le.
  - Si le problème persiste, initialisez tous les paramètres.  
➔ [Réglages d'usine] dans [Paramètres généraux] (Menu Configuration)
- 

## Certaines parties du téléviseur deviennent chaudes

- Certaines parties du téléviseur peuvent chauffer. Ces hausses de température ne posent aucun problème en termes de performances ou de qualité.
- 

## Lorsqu'on le touche avec le doigt, l'écran bouge légèrement et émet un bruit

- Il y a un petit espace autour de l'écran pour éviter de l'endommager. Il ne s'agit pas d'un défaut de l'appareil.
- 

## À propos de la demande

- Veuillez contacter votre revendeur Panasonic local pour obtenir de l'aide.

Si vous faites une demande depuis un endroit où ne se trouve pas ce téléviseur, nous ne pourrions pas répondre si l'objet de la demande nécessite une confirmation visuelle de la connexion, du phénomène, etc.

# Entretien

Tout d'abord, débranchez le câble d'alimentation de la prise secteur.

## Écran, meuble, socle

### Entretien régulier :

Essayez délicatement la surface de l'écran, du meuble ou du socle à l'aide d'un chiffon doux pour enlever les salissures ou les traces de doigts.

### Pour les saletés tenaces :

- (1) Retirez d'abord la poussière de la surface.
- (2) Humidifiez un chiffon doux avec de l'eau propre ou un détergent neutre dilué (1 dose de détergent pour 100 doses d'eau).
- (3) Essorez fermement le chiffon. (Veuillez noter que le liquide ne doit pas pénétrer à l'intérieur du téléviseur, car cela pourrait entraîner une défaillance du produit.)
- (4) Nettoyez soigneusement les saletés tenaces.
- (5) Enfin, essuyez toute l'humidité.

### Attention

- N'utilisez pas de chiffon rêche et ne frottez pas la surface trop fort, sous peine de rayer la surface.
- N'utilisez pas de produits répulsifs, solvants, diluants ou autres substances volatiles. Cela peut dégrader la qualité de la surface ou provoquer l'écaillage de la peinture.
- La surface de l'écran est spécialement traitée et peut être facilement endommagée. Veillez à ne pas taper ou rayer la surface avec votre ongle ou tout autre objet dur.
- Ne laissez pas le meuble ni le socle entrer en contact avec une substance en caoutchouc ou en PVC pendant une période prolongée. Cela peut dégrader la qualité de la surface.

## Fiche secteur

Essayez régulièrement la fiche secteur à l'aide d'un chiffon sec. L'humidité et la poussière peuvent provoquer un incendie ou une électrocution.

# Caractéristiques techniques

## ■ TV

### Numéro de modèle

(Modèle 24 pouces) TX-24G310E

(Modèle 32 pouces) TX-32G310E TX-32G320E

(Modèle 43 pouces) TX-43G320E

### Dimensions (l / H / P)

(Modèle 24 pouces)

556 mm × 393 mm × 176 mm (avec socle)

556 mm × 344 mm × 68 mm (téléviseur uniquement)

(Modèle 32 pouces)

732 mm × 487 mm × 195 mm (avec socle)

732 mm × 438 mm × 77 mm (téléviseur uniquement)

(Modèle 43 pouces)

970 mm × 617 mm × 264 mm (avec socle)

970 mm × 567 mm × 81 mm (téléviseur uniquement)

### Poids

(Modèle 24 pouces)

3,36 kg net (avec socle)

3,09 kg net (téléviseur uniquement)

(Modèle 32 pouces)

4,91 kg net (avec socle)

4,41 kg net (téléviseur uniquement)

(Modèle 43 pouces)

10,26 kg net (avec socle)

7,7 kg net (téléviseur uniquement)

### Source d'alimentation

CA 220-240 V, 50/60 Hz

### Écran

Écran LCD à LED

### Son

#### Sortie haut-parleur

(Modèle 24 pouces)

6 W (3 W + 3 W)

(Modèle 32 pouces)

10 W (5 W + 5 W)

(Modèle 43 pouces)

16 W (8 W + 8 W)

#### Casque

Prise mini-jack stéréo 3,5 mm × 1

## Terminaux de connexion

---

### SCART (RGB/CVBS)

Adaptateur péritel

---

### Entrée HDMI 1/2

Connecteurs de type A

HDMI 1 :

Type de contenu, canal de retour audio, Deep

Colour, x.v.Colour™

HDMI 2 :

Type de contenu, Deep Colour, x.v.Colour™

---

### Emplacement de carte

Emplacement d'interface commune (conforme à CI Plus) × 1

---

### USB

CC 5 V, max. 500 mA [USB haut débit (USB 2.0)]

---

### Sortie audio numérique

PCM / Dolby Digital, fibre optique

---

## Systèmes de réception / Nom de bande

---

### DVB-C

Services de câble numériques (MPEG2, MPEG4-AVC (H.264) et MPEG HEVC)

---

### DVB-T/T2

Services terrestres numériques (MPEG2, MPEG4-AVC (H.264) et MPEG HEVC)

---

### PAL B, G, H, I

### SECAM B, G

### SECAM L, L'

VHF E2 - E12

VHF A - H (ITALIE)

CATV (S01 - S05)

CATV S11 - S20 (U1 - U10)

VHF H1 - H2 (ITALIE)

UHF E21 - E69

CATV S1 - S10 (M1 - M10)

CATV S21 - S41 (Hyperband)

---

### PAL D, K

### SECAM D, K

VHF R1 - R2

VHF R3 - R5

VHF R6 - R12

UHF E21 - E69

---

### PAL 525/60

Lecture de cassettes NTSC à partir de certains enregistreurs vidéo (VCR) PAL

---

### M.NTSC

Lecture à partir d'enregistreurs vidéo (VCR) M.NTSC

---

## Entrée parabole satellite

---

Femelle type F 75 Ω

---

## Entrée antenne

---

VHF/UHF

---

## Conditions de fonctionnement

---

### Température

0 °C – 35 °C

### Humidité

HR 20 % – 80 % (sans condensation)

---

### Remarque

- Les caractéristiques et le design sont susceptibles d'être modifiés sans préavis. Le poids et les dimensions indiqués sont approximatifs.
- Pour plus d'informations sur la consommation d'énergie, la résolution de l'écran, etc., reportez-vous à la fiche produit.



## Mise au rebut des anciens équipements et piles

### Uniquement pour l'Union européenne et les pays disposant de systèmes de recyclage



Ces symboles figurant sur les produits, l'emballage et/ou les documents d'accompagnement signifient que les produits électriques et électroniques et les piles usagés ne doivent pas être mélangés aux déchets ménagers.

Pour un traitement, une récupération et un recyclage corrects des anciens produits et piles usagés, veuillez les déposer aux points de collecte appropriés, conformément à la législation nationale en vigueur.

En les mettant au rebut correctement, vous contribuerez à économiser des ressources précieuses et à prévenir tout effet négatif potentiel sur la santé humaine et l'environnement.

Pour plus d'informations sur la collecte et le recyclage, veuillez contacter votre municipalité.

Des sanctions peuvent s'appliquer en cas de mise au rebut incorrecte de ces déchets, conformément à la législation nationale en vigueur.



#### Remarque concernant le symbole des piles (symbole sur le bas) :

Ce symbole peut être utilisé en combinaison avec un symbole chimique. Le cas échéant, il est conforme aux exigences définies par la directive relative aux produits chimiques concernée.

#### Justificatif client

La référence du modèle et le numéro de série de ce produit se trouvent sur son panneau arrière. Vous devez noter ce numéro de série dans l'espace prévu à cet effet ci-dessous et conserver ce manuel, ainsi que votre reçu, comme preuve permanente de votre achat afin de faciliter l'identification en cas de vol ou de perte, et à des fins de service de garantie.

Référence du modèle

Numéro de série

Panasonic Corporation

Site Web : <http://www.panasonic.com>

Français



## Bedienungsanleitung LED-Fernseher

Deutsch

Modell-Nr.

**TX-24G310E**  
**TX-32G310E**  
**TX-32G320E**  
**TX-43G320E**



(Bild: TX-32G310E)

Danke, dass Sie sich für diesen Panasonic Fernseher entschieden haben.

Lesen Sie diese Anweisungen vor der Inbetriebnahme des Produkts aufmerksam durch, und bewahren Sie sie für eine spätere Verwendung auf.

Lesen Sie vor der Verwendung dieses Handbuchs die "Sicherheitsvorkehrungen" sorgfältig durch.

Die in diesem Handbuch gezeigten Bilder dienen nur zur Veranschaulichung.

Nutzen Sie die europaweite Garantiekarte, wenn Sie sich an Ihren Panasonic-Händler vor Ort wenden müssen.

# Inhaltsverzeichnis

---

Lizenz.....	2
Wichtiger Hinweis.....	3
Sicherheitsvorkehrungen .....	4
Zubehör .....	7
Installation des Fernsehers .....	8
Anbringen der Wandhalterung.....	10
Anschlüsse .....	11
Erkennung von Steuergeräten .....	13
Erstmalige automatische Einrichtung.....	15
Fernsehen .....	16
Verwendung der Menüfunktionen.....	17
Menü – Übersicht.....	18
Änderung der Bild- und Toneinstellungen... 19	
Neueinstellung über das Konfigurationsmenü .....	21
Senderoptionen .....	22
Senderliste .....	23
Kindersicherung.....	24
Anzeige externer Inhalte.....	25
Anzeige von Videotext .....	26
Nutzung des TV-Guide .....	27
Verwendung des Media-Player.....	28
Konfigurationsmenü .....	29
Software .....	31
FAQs .....	32
Wartung .....	33
Technische Daten.....	33

# Lizenz

---

Auch wenn keine besonderen Angaben zu Unternehmens- oder Produktmarken gemacht wurden, wurden diese Marken vollständig respektiert.

---

DVB und die DVB-Logos sind Marken von DVB Project.

---

DiSEqC™ ist eine Marke von EUTELSAT.

---

Die Begriffe HDMI und HDMI High-Definition Multimedia Interface und das HDMI-Logo sind Marken oder eingetragene Marken von HDMI Licensing LLC in den Vereinigten Staaten und in anderen Ländern.



Dolby, Dolby Audio und das Doppel-D-Symbol sind Marken von Dolby Laboratories. Hergestellt unter der Lizenz von Dolby Laboratories. Vertrauliche unveröffentlichte Werke. Copyright © 1992-2015 Dolby Laboratories. Alle Rechte vorbehalten.



Sie finden die DTS-Patente unter <http://patents.dts.com>. Hergestellt unter der Lizenz von DTS Licensing Limited. DTS, das Symbol sowie DTS zusammen mit dem Symbol genauso wie Digital Surround und das DTS 2.0+ Digital Out-Logo sind eingetragene Marken und/oder Marken von DTS, Inc. in den Vereinigten Staaten und/oder anderen Ländern. © DTS, Inc. Alle Rechte vorbehalten.



Sofern nicht anders angegeben, wird in diesem Handbuch die Abbildung für TX-32G310E verwendet.

Die Abbildungen können je nach Modell unterschiedlich sein.

# Wichtiger Hinweis

---

## Hinweis für DVB/Datenübertragung

Dieser Fernseher erfüllt die Standards (Stand: August 2018) für digitale, terrestrische DVB-T/T2-Dienste (MPEG2, MPEG4-AVC(H.264)), digitale DVB-C-Kabeldienste (MPEG2, MPEG4-AVC(H.264)) und digitale DVB-S-Satellitendienste (MPEG2, MPEG4-AVC(H.264)).

Wenden Sie sich an Ihren Händler vor Ort, um Informationen zur Verfügbarkeit von DVB-T/T2- oder DVB-S-Diensten in Ihrer Region zu erhalten.

Wenden Sie sich an Ihren Kabelanbieter, um Informationen zur Verfügbarkeit von DVB-C-Diensten mit diesem Fernseher zu erhalten.

- Dieser Fernseher funktioniert mit Signalen, die nicht den Standards von DVB-T/T2, DVB-C oder DVB-S entsprechen, möglicherweise nicht wie vorgesehen.
- Je nach Land, Region, Sendeanstalt, Dienstanbieter und Satellitenumgebung sind nicht alle Funktionen verfügbar.
- Nicht alle CI-Module funktionieren mit diesem Fernseher wie vorgesehen. Halten Sie mit Ihrem Dienstanbieter Rücksprache bezüglich des CI-Moduls, das Ihnen zur Verfügung steht.
- Dieser Fernseher funktioniert möglicherweise mit CI-Modulen, die nicht vom Dienstanbieter genehmigt wurden, nicht wie vorgesehen.
- Je nach Dienstanbieter können zusätzliche Gebühren anfallen.
- Die Kompatibilität mit zukünftigen Services wird nicht garantiert.

---

Panasonic übernimmt keine Garantie für den Betrieb und die Leistung von Peripheriegeräten anderer Hersteller und keine Haftung für Schäden, die aus dem Betrieb und/oder der Leistung der Peripheriegeräte anderer Hersteller entstehen.

---

## Umgang mit Kundendaten

Die persönlichen Daten des Kunden können auf diesem Fernseher von der Sendeanstalt gespeichert werden. Bevor Sie diesen Fernseher reparieren, übertragen oder entsorgen, löschen Sie wie folgt alle auf diesem Fernseher gespeicherten Daten.

[Fernsehgerät erneut einrichten] in [Allgemeine Einstellungen]

➔ (S. 30)

---

Dieses Produkt wird im Rahmen der AVC-Patentportfolio-Lizenz für die private und nicht-kommerzielle Nutzung eines Verbrauchers lizenziert, um (i) Videos gemäß AVC-Standard ("AVC-Videos") zu kodieren und/oder (ii) AVC-Videos zu dekodieren, die von einem Verbraucher kodiert wurden, der eine persönliche und nicht kommerzielle Aktivität durchgeführt hat, und/oder die von einem Videoanbieter bereitgestellt wurden, der für die Bereitstellung von AVC-Videos lizenziert ist. Für andere Zwecke wird keine Lizenz gewährt, auch nicht stillschweigend.

Weitere Informationen erhalten Sie von MPEG LA, LLC.

Siehe <http://www.mpegla.com>.

---



Diese Markierung zeigt an, dass das Gerät mit Wechselspannung betrieben wird.



Diese Markierung weist auf ein elektrisches Gerät der Klasse II oder ein doppelt isoliertes, elektrisches Gerät hin, bei dem das Produkt keinen Sicherheitsanschluss an die elektrische Erdung (Masse) erfordert.

Transport nur in aufrechter Position.

# Sicherheitsvorkehrungen

Um die Gefahr von Stromschlägen, Feuer, Schäden oder Verletzungen zu vermeiden, beachten Sie bitte die folgenden Warn- und Vorsichtshinweise:

## ■ Netzstecker und -kabel



### Warnung

Wenn Sie etwas Ungewöhnliches bemerken, ziehen Sie sofort den Netzstecker.



- Dieser Fernseher wurde für den Betrieb mit 220 bis 240 V AC, 50/60 Hz entwickelt.
- Stecken Sie den Netzstecker vollständig in die Steckdose.
- Um das Gerät vollständig auszuschalten, müssen Sie den Netzstecker aus der Steckdose ziehen. Daher sollte der Netzstecker jederzeit leicht zugänglich sein.
- Ziehen Sie beim Reinigen des Fernsehers den Netzstecker.
- Berühren Sie den Netzstecker nicht mit nassen Händen.



- Das Netzkabel darf nicht beschädigt werden.
  - Stellen Sie keine schweren Gegenstände auf das Kabel. 
  - Legen Sie das Kabel nicht in die Nähe von Objekten mit hohen Temperaturen. 
  - Ziehen Sie nicht am Kabel. Halten Sie den Netzstecker fest, wenn Sie den Stecker abziehen. 
- Bewegen Sie den Fernseher nicht, wenn das Kabel an eine Steckdose angeschlossen ist.
- Verdrehen Sie das Kabel nicht, biegen Sie es nicht zu stark und dehnen Sie es nicht.
- Verwenden Sie keinen beschädigten Netzstecker und keine beschädigte Steckdose.
- Stellen Sie sicher, dass der Fernseher das Netzkabel nicht quetscht.
- Verwenden Sie ausschließlich das im Lieferumfang dieses Fernsehers enthaltene Netzkabel.

## ■ **Vorsichtshinweise**

### **Warnung**

- Nehmen Sie keine Abdeckungen ab, und verändern Sie den Fernseher nicht selbst, da stromführende Teile zugänglich sind und beim Herausnehmen Stromschläge verursachen können. Es befinden sich keine Teile im Inneren des Fernsehers, die vom Benutzer gewartet werden können.
- Setzen Sie den Fernseher niemals Regen oder hoher Feuchtigkeit aus. Dieser Fernseher darf keinem Tropf- oder Spritzwasser ausgesetzt werden, und Gegenstände, die mit Flüssigkeit gefüllt sind, wie z. B. Vasen, dürfen nicht über oder auf dem Fernseher platziert werden.
- Führen Sie keine Fremdkörper durch die Lüftungsschlitze in den Fernseher ein.
- Wenn der Fernseher in einem Gebiet verwendet wird, in dem Insekten leicht in den Fernseher eindringen können:  
Es ist möglich, dass Insekten in den Fernseher eindringen, wie z. B. kleine Fliegen, Spinnen, Ameisen usw., die den Fernseher beschädigen oder sich in einem Bereich festsetzen können, der auf dem Fernseher sichtbar ist, z. B. innerhalb des Bildschirms.
- Wenn der Fernseher in einer Umgebung mit Staub oder Rauch verwendet wird:  
Staub-/Rauchpartikel können während des normalen Betriebs durch die Lüftungsschlitze in den Fernseher gelangen und im Gerät eingeschlossen werden. Dies kann zu Überhitzung, Fehlfunktionen, Verschlechterung der Bildqualität usw. führen.
- Verwenden Sie nur zugelassene Sockel und Haltevorrichtungen. Verwenden Sie nur zugelassene Wandhalterungen und lassen Sie diese unbedingt von Ihrem Panasonic-Fachhändler vor Ort anbringen bzw. installieren.
- Setzen Sie den Bildschirm keinen starken Krafteinwirkungen oder Stößen aus.
- Achten Sie darauf, dass keine Kinder auf den Fernseher klettern.
- Stellen Sie den Fernseher nicht auf geneigten oder instabilen Oberflächen auf, und achten Sie darauf, dass er nicht über den Rand der Standfläche ragt.



### **Warnung**

Ein Fernsehgerät kann herunterfallen und schwere Verletzungen oder Todesfälle verursachen. Viele Verletzungen, insbesondere bei Kindern, können durch einfache Vorsichtsmaßnahmen vermieden werden, z. B.:

- Verwenden Sie **IMMER** die vom Hersteller des Fernsehgeräts empfohlenen Schränke, Ständer oder Haltevorrichtungen.
- Verwenden Sie **IMMER** Möbel, die das Fernsehgerät sicher stützen können.
- Stellen Sie **IMMER** sicher, dass der Fernseher nicht über den Rand des als Standfläche verwendeten Möbelstücks hinausragt.
- Weisen Sie Kinder **IMMER** darauf hin, dass es gefährlich ist, auf Möbelstücke zu klettern, um den Fernseher oder Schalter zu erreichen.
- Verlegen Sie Kabel, die mit dem Fernseher verbunden sind, **IMMER** so, dass sie keine Stolpergefahr darstellen und nicht daran gezogen oder danach gegriffen werden kann.
- Stellen Sie den Fernseher **NIEMALS** an einem instabilen Ort auf.
- Stellen Sie den Fernseher **NIEMALS** auf hohe Möbelstücke (z. B. Schrank, Bücherregal), ohne sowohl das Möbelstück als auch den Fernseher an der Wand oder durch geeignete Halterungen zu sichern.
- Stellen Sie das Fernsehgerät **NIEMALS** auf eine Tischdecke oder andere Materialien, die sich zwischen dem Fernsehgerät und dem als Standfläche verwendeten Möbelstück befinden.
- Stellen Sie **NIEMALS** Gegenstände, die Kinder zum Klettern verleiten könnten, wie Spielzeug und Fernbedienungen, auf den Fernseher oder auf die Möbel, auf denen der Fernseher aufgestellt ist.

Wenn Sie das Fernsehgerät bereits verwendet haben und an einem anderen Ort aufstellen möchten, sind die genannten Sicherheitshinweise ebenfalls zu berücksichtigen.

- Bei diesem Fernseher handelt es sich um ein Tischgerät.
- Setzen Sie den Fernseher nicht direktem Sonnenlicht oder anderen Wärmequellen aus.



**Um die Ausbreitung eines Brands zu verhindern, halten Sie Kerzen und offenes Feuer stets von diesem Produkt fern.**



## ■ Erstickungsgefahr

### Warnung

- Die Verpackung dieses Produkts kann zu Erstickung führen, und einige Teile sind klein und können für Kleinkinder eine Erstickungsgefahr darstellen. Halten Sie diese Teile von kleinen Kindern fern.

## ■ Standfuß

### Warnung

- Bauen Sie den Sockel nicht auseinander, und verändern Sie ihn nicht.

### Vorsicht

- Verwenden Sie nur den Sockel, der im Lieferumfang dieses Fernsehers enthalten ist.
- Verwenden Sie den Sockel nicht, wenn er verformt oder beschädigt wird. Wenden Sie sich in diesem Fall umgehend an Ihren nächsten Panasonic-Händler.
- Stellen Sie bei der Installation sicher, dass alle Schrauben fest angezogen sind.
- Stellen Sie sicher, dass der Fernseher bei der Installation des Sockels nicht beschädigt wird.
- Achten Sie darauf, dass keine Kinder auf den Sockel klettern.
- Arbeiten Sie mindestens zu zweit, wenn Sie den Fernseher auf dem Sockel anbringen bzw. von dort entfernen.
- Beachten Sie bei der Anbringung bzw. Entfernung des Fernsehers das vorgeschriebene Verfahren.

## ■ Funkwellen

### Warnung

- Verwenden Sie den Fernseher nicht in medizinischen Einrichtungen oder an Orten mit medizinischen Geräten. Die Funkwellen können medizinische Geräte stören und zu Unfällen aufgrund von Fehlfunktionen führen.
- Verwenden Sie den Fernseher nicht in der Nähe von automatischen Steuergeräten wie automatischen Türen oder Feueralarmen. Die Funkwellen können die automatische Steuerung stören und zu Unfällen aufgrund von Fehlfunktionen führen.
- Halten Sie einen Mindestabstand von 15 cm zum Fernseher ein, wenn Sie einen Herzschrittmacher tragen. Die Funkwellen können den Betrieb des Herzschrittmachers beeinträchtigen.
- Nehmen Sie den Fernseher nicht auseinander, und verändern Sie ihn nicht.

## ■ Belüftung

### Vorsicht

Lassen Sie um den Fernseher herum ausreichend Platz (mindestens 10 cm), um übermäßige Wärme zu vermeiden, die bei einigen elektronischen Bauteilen zu einem frühzeitigen Ausfall führen kann.

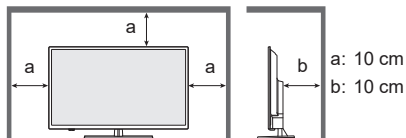

- Die Belüftung darf nicht durch Abdecken der Belüftungsöffnungen mit Zeitungen, Tischdecken und Vorhängen behindert werden. 
- Unabhängig davon, ob Sie einen Sockel verwenden oder nicht, stellen Sie immer sicher, dass die Lüftungsschlitze an der Unterseite des Fernsehers nicht blockiert sind und ausreichend Platz für eine angemessene Belüftung vorhanden ist.

## ■ Bewegung des Fernsehers

### Vorsicht

Ziehen Sie alle Kabel ab, bevor Sie den Fernseher bewegen.

- Um den Fernseher zu bewegen, sind mindestens zwei Personen erforderlich.

## ■ Bei längerer Nichtbenutzung

### Vorsicht

Dieser Fernseher verbraucht auch im ausgeschalteten Zustand noch etwas Strom, solange der Netzstecker noch an eine stromführende Steckdose angeschlossen ist.

- Ziehen Sie den Netzstecker aus der Steckdose, wenn der Fernseher über einen längeren Zeitraum nicht verwendet wird.

## ■ Zu hohe Lautstärke

### Vorsicht

Lassen Sie um den Fernseher herum ausreichend Platz (mindestens 10 cm), um übermäßige Wärme zu vermeiden, die bei einigen elektronischen Bauteilen zu einem frühzeitigen Ausfall führen kann.

- Setzen Sie Ihre Ohren über die Kopfhörer keinen übermäßig lauten Geräuschen aus. Dies kann zu irreversiblen Schäden führen. 
- Wenn Sie ein dröhnendes Geräusch in Ihren Ohren hören, verringern Sie die Lautstärke, oder verwenden Sie die Kopfhörer vorübergehend nicht mehr.

## ■ Batterie für die Fernbedienung

### Vorsicht

- Eine fehlerhafte Installation kann zu Auslaufen, Korrosion und Explosion der Batterie führen.
- Ersetzen Sie die Batterie nur mit einer des gleichen Typs.
- Verwenden Sie keine alten und neuen Batterien gleichzeitig.
- Mischen Sie keine unterschiedlichen Batterietypen (z. B. Alkali- und Manganbatterien).
- Verwenden Sie keine wiederaufladbaren Batterien (Ni-Cd usw.).
- Verbrennen und zerbrechen Sie keine Batterien.
- Batterien dürfen nicht zu starker Wärme durch Sonneneinstrahlung, Feuer o. ä. ausgesetzt werden.
- Entsorgen Sie die Batterien ordnungsgemäß.
- Nehmen Sie die Batterie aus dem Gerät, wenn Sie es längere Zeit nicht verwenden, um Auslaufen, Korrosion und Explosion der Batterie zu verhindern.

## ■ Konformitätserklärung (Declaration of Conformity, DoC) für LED-Fernseher

"Hiermit erklärt die Panasonic Marketing Europe GmbH, dass dieser Fernseher den grundlegenden Anforderungen und anderen relevanten Bestimmungen der Richtlinie 2014/53/EU entspricht."

Wenn Sie eine Kopie der Original-Konformitätserklärung für diesen Fernseher wünschen, besuchen Sie folgende Website:

<http://www.ptc.panasonic.eu/doc>

Autorisierter Vertreter:

Panasonic Testing Centre

Panasonic Marketing Europe GmbH

Winsbergring 15, 22525 Hamburg

# Zubehör

## Standardzubehör

### Fernbedienung

- ➔ (S. 13)
- N2QAYB000816



### Standfuß

- ➔ (S. 8)

24-Zoll-Modell

32-Zoll-Modell



43-Zoll-Modell

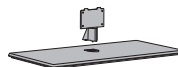

### Netzteil

- ➔ (S. 11)
- TZSH3042

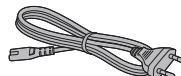

### Batterien (2)

- R6
- ➔ (S. 14)



## Bedienungsanleitung

### Europaweite Garantiekarte

- Das Zubehör befindet sich eventuell in verschiedenen Verpackungen. Achten Sie darauf, dass Sie keine Zubehörteile versehentlich wegwerfen.

# Installation des Fernsehers

## Montage/Entfernen des Sockels

### A Montageschraube

24-Zoll-Modell

32-Zoll-Modell



TP4 x 12 (3)

43-Zoll-Modell



M4 x 12 (3)

### B Montageschraube

24-Zoll-Modell

32-Zoll-Modell



TP4 x 12 (2)

43-Zoll-Modell



M4 x 12 (4)

### C Halterung

24-Zoll-Modell

32-Zoll-Modell

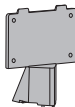
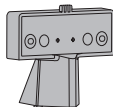

### D Sockel

24-Zoll-Modell

32-Zoll-Modell



43-Zoll-Modell



## Vorbereitung

Nehmen Sie den Sockel und den Fernseher aus der Verpackung, und stellen Sie den Fernseher auf eine Arbeitsfläche, wobei der Bildschirm auf einer sauberen, weichen Decke oder Ähnlichem abzulegen ist.

- Nutzen Sie einen flachen und stabilen Tisch, der größer als der Fernseher ist.
- Fassen Sie den Fernseher nicht am Bildschirm an.
- Achten Sie darauf, den Fernseher nicht zu zerkratzen oder zu beschädigen.

## Montage des Sockels

- Folgen Sie bei der Montage des Sockels unbedingt den nachstehenden Anweisungen.

24-Zoll-Modell

32-Zoll-Modell

1

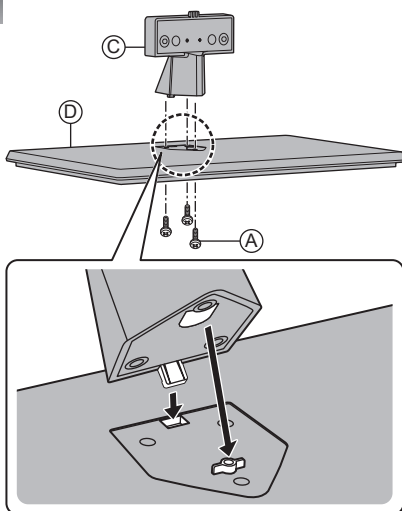

2

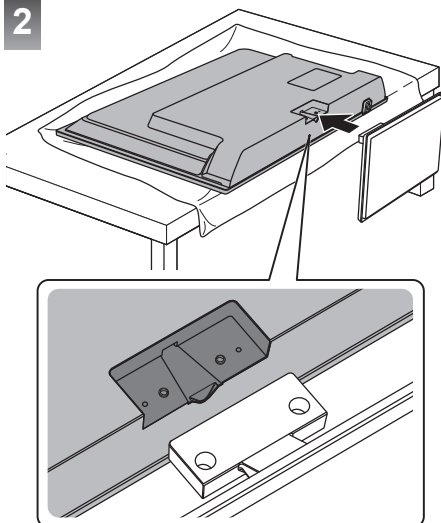



3

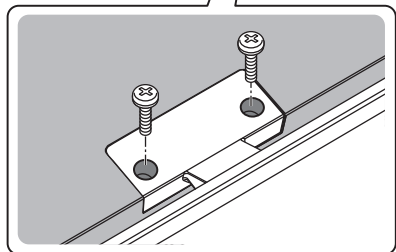
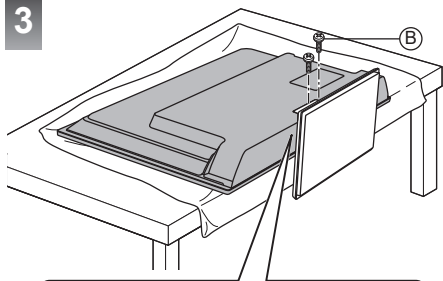

43-Zoll-Modell

1

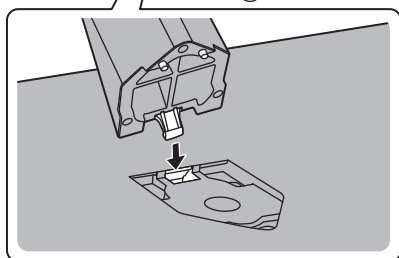
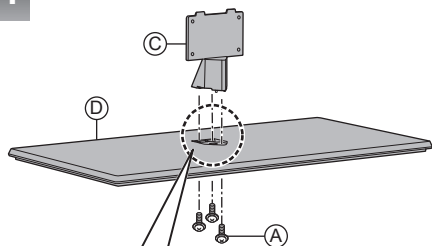

2

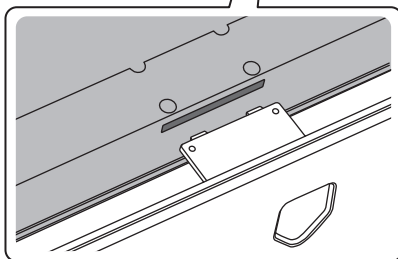
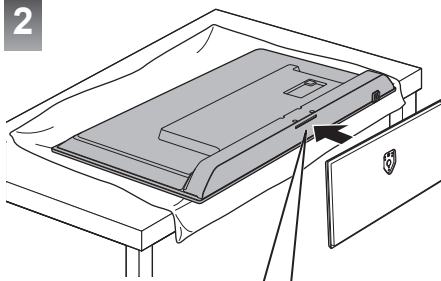

3

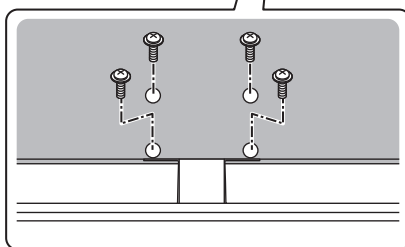
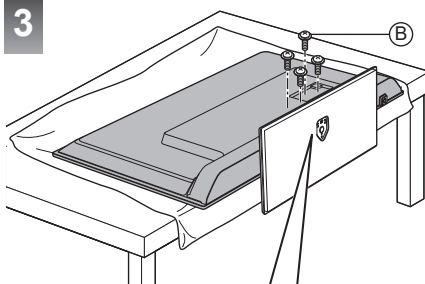

## Entfernen des Sockels

Entfernen Sie den Sockel folgendermaßen, wenn Sie die Wandhalterung verwenden oder den Fernseher wieder verpacken möchten.

1. Legen Sie den Fernseher auf einer Arbeitsoberfläche ab, wobei der Bildschirm auf sauberem, weichem Stoff abzulegen ist.
2. Entfernen Sie die Montageschrauben (B) vom Fernseher.
3. Ziehen Sie den Sockel vom Fernseher ab.
4. Entfernen Sie die Montageschrauben (A) von der Halterung.

# Anbringen der Wandhalterung

Wenden Sie sich an Ihren Panasonic-Händler vor Ort und erwerben Sie die empfohlene Wandhalterung.

- Löcher für die Montage an einer Wandhalterung

Rückseite des Fernsehers

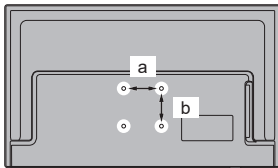

(24-Zoll-Modell)

a: 100 mm  
b: 200 mm

(32-Zoll-Modell)

a: 100 mm  
b: 100 mm

(43-Zoll-Modell)

a: 200 mm  
b: 200 mm

(Seitenansicht)

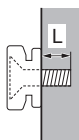

		24 Zoll	32 Zoll	43 Zoll
<b>Tiefe der Schraube (L)</b>	min. (mm)	8	8	14
	max. (mm)	10	10	17
<b>Durchmesser</b>		M4	M6	M6

Schraube zur Befestigung des Fernsehers an der Wandhalterung (nicht im Lieferumfang des Fernsehers enthalten)

## Warnung

- Die Verwendung anderer Wandhalterungen oder die Installation einer Wandhalterung durch Sie selbst birgt die Gefahr von Personen- und Sachschäden. Um die Leistung und Sicherheit des Geräts zu gewährleisten, wenden Sie sich unbedingt an Ihren Händler oder einen zugelassenen Auftragnehmer, um die Wandhalterung sicher anzubringen. Schäden, die durch die Installation ohne qualifiziertes Fachpersonal verursacht werden, führen zum Erlöschen der Garantie.
- Lesen Sie die mit optionalem Zubehör mitgelieferten Anleitungen sorgfältig durch, und führen Sie unbedingt die erforderlichen Schritte durch, um zu verhindern, dass der Fernseher herunterfällt.

- Gehen Sie während der Installation vorsichtig mit dem Fernseher um, da er sonst durch Stöße oder andere Krafteinwirkungen beschädigt werden kann.
- Seien Sie vorsichtig, wenn Sie die Wandhalterungen an der Wand befestigen. Vergewissern Sie sich vor dem Aufhängen der Halterung in jedem Fall, dass sich keine elektrischen Kabel oder Rohre in der Wand befinden.
- Entfernen Sie den Fernseher von der Wandbefestigung, wenn er nicht mehr verwendet wird, um Verletzungen und Herunterfallen zu vermeiden.
- Achten Sie darauf, für die Anbringung an der Wand VESA-zertifizierte Halterungen zu verwenden (kein Zugang zu vertikalem HDMI-Anschluss).

# Anschlüsse

- Die gezeigten externen Geräte und Kabel sind nicht im Lieferumfang dieses Fernsehers enthalten.
- Stellen Sie sicher, dass das Gerät von der Netzsteckdose getrennt ist, bevor Sie Kabel anschließen oder abziehen.
- Prüfen Sie, ob sich die Anschlüsse und Kabelstecker miteinander verbinden lassen.
- Verwenden Sie ein voll verdrahtetes, HDMI-kompatibles Kabel.
- Halten Sie den Fernseher von elektronischen Geräten (Videogeräten usw.) oder Geräten mit Infrarotsensor fern, da sonst Bild-/Tonverzerrungen auftreten können oder der Betrieb anderer Geräte beeinträchtigt werden kann.
- Lesen Sie bitte auch die Handbücher der angeschlossenen Geräte.

## Anschlüsse

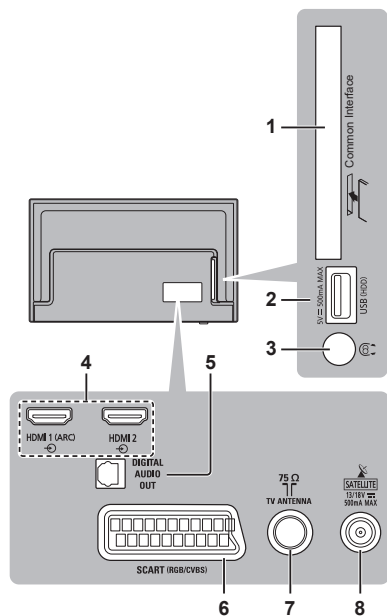

- 1 CI-Steckplatz → (S. 13)
- 2 USB-Anschluss  
 ⚡ Dieses Symbol zeigt den Gleichstrombetrieb an
- 3 Kopfhöreranschluss → (S. 12)
- 4 HDMI 1 - 2
- 5 DIGITAL AUDIO OUT
- 6 SCART (RGB / CVBS) → (S. 12)
- 7 Terrestrisch/Kabelklemme → (S. 11)
  - Wenn Sie Inhalte im 4K-Format wiedergeben möchten, verwenden Sie den HDMI-Anschluss. → (S. 16)
- 8 Satellitenanschluss → (S. 11)

## Basisanschlüsse

### ■ Netzstecker-LED

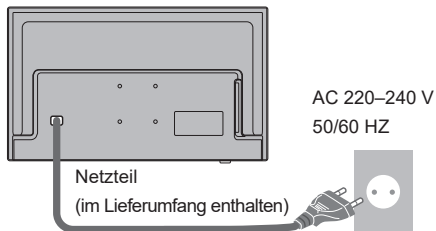

### Stecken Sie den Netzstecker fest ein.

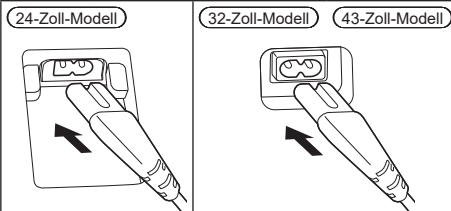

- Achten Sie beim Trennen des Netzkabels unbedingt darauf, zuerst den Netzstecker aus der Steckdose zu ziehen.

### ■ Antenne

Fernseher

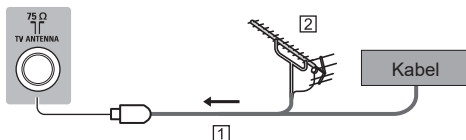

- 1 RF-Kabel
  - 2 Terrestrische Antenne
- Für DVB-C, DVB-T, Analog

## Parabolantenne

### ■ DVB-S

Fernseher

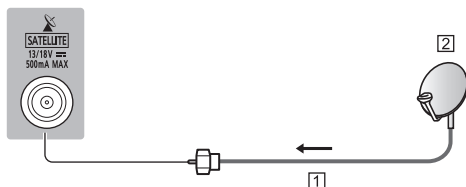

- 1 Satellitenkabel
  - 2 Parabolantenne
- Um sicherzustellen, dass die Parabolantenne korrekt installiert ist, wenden Sie sich an Ihren Händler vor Ort. Weitere Informationen erhalten Sie von den Sendeanstalten der empfangenen Satellitensender.

## AV-Geräte

### ■ DVD-Rekorder usw.

Fernseher

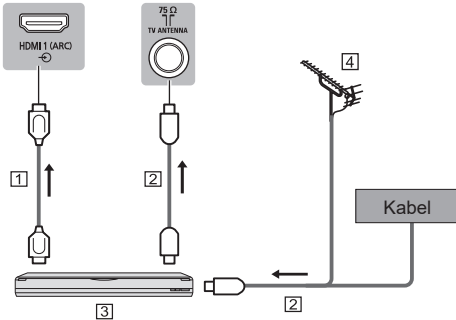

- 1 HDMI-Kabel
- 2 RF-Kabel
- 3 DVD-Rekorder usw.
- 4 Terrestrische Antenne

### ■ Set-Top-Box

Fernseher

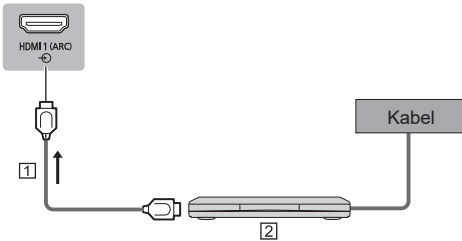

- 1 HDMI-Kabel
- 2 Set-Top-Box

## Weitere Anschlüsse

### ■ DVD-Player

(RGB/CVBS)

Fernseher

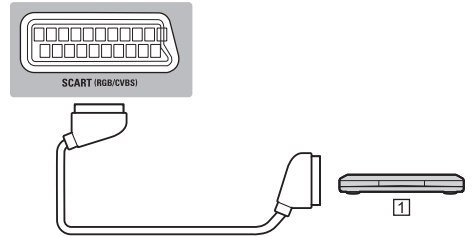

- 1 DVD-Player

### ■ Verstärker (Wiedergabe über externe Lautsprecher)

- Verwenden Sie HDMI 1, um den Fernseher an einen Verstärker mit ARC-Funktion (Audio Return Channel) anzuschließen.

Wenn Sie einen Verstärker ohne ARC-Funktion anschließen, verwenden Sie DIGITAL AUDIO.

- Wenn Sie Mehrkanal-Sound von externen Geräten (z. B. Dolby Digital 5.1-Kanal) wünschen, schließen Sie das Gerät an den Verstärker an. Informationen zu den Anschlüssen finden Sie in den Handbüchern des Geräts und des Verstärkers.

Fernseher

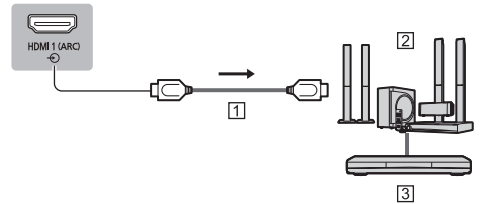

- 1 HDMI-Kabel
- 2 Verstärker mit Lautsprechersystem
- 3 Externe Geräte (DVD-Player usw.)

### ■ Kopfhörer

Fernseher



(3,5-mm-Stereo-Mini-Stecker)

## ■ Common Interface

- Ziehen Sie das Netzkabel ab, bevor Sie das CI-Modul einsetzen oder entfernen.
- Wenn eine Smart Card und ein CI-Modul als Satz geliefert werden, setzen Sie zuerst das CI-Modul ein, um anschließend die Smart Card in das CI-Modul einzusetzen.
- Das CI-Modul muss, wie in der Abbildung dargestellt, vollständig in die richtige Richtung eingesetzt bzw. entfernt werden.
- Normalerweise werden verschlüsselte Sender angezeigt. (Welche Sender zu sehen sind und welche Funktionen sie haben, hängt vom CI-Modul ab.)
- Möglicherweise sind einige CI-Module mit älteren oder neueren Firmware-Versionen auf dem Markt, die nicht vollständig mit diesem CI+ v1.3-Fernseher kompatibel sind. Wenden Sie sich in diesem Fall an Ihren Inhaltsanbieter.
- Entfernen Sie die CI-Modulkarte usw. vor der Reparatur, dem Transport oder der Entsorgung.

Fernseher

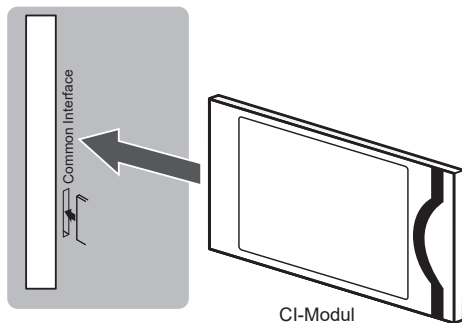

# Erkennung von Steuergeräten

## Fernbedienung

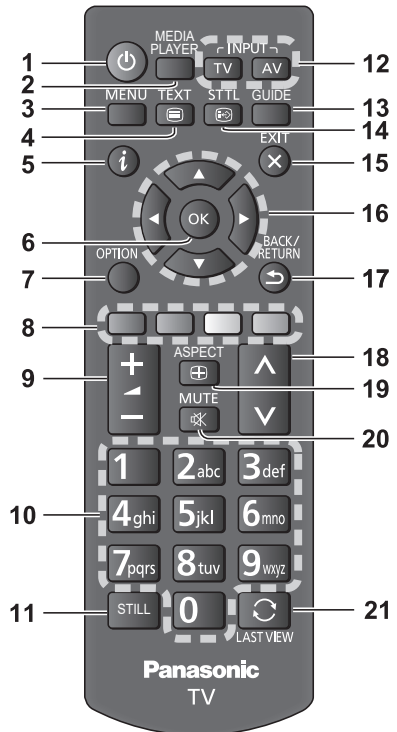

- 1**

  - Wenn die LED leuchtet, schaltet sich der Fernseher ein bzw. in den Standby-Modus.
- 2 MEDIA PLAYER**

  - Es werden Dateien vom USB-Gerät angezeigt.
- 3 MENU**

  - Hier können Sie per Knopfdruck auf Sender, Quellen, Dienstprogramme und Einstellungen zugreifen.
- 4 Videotext-Tasten**

  - Hier können Sie per Knopfdruck Text/Videotext anzeigen bzw. ausblenden.
- 5 Informationen**

  - Zeigt Sender- und Programminformationen an.
- 6 OK**

  - Bestätigt die Auswahl.
  - Drücken Sie diese Taste nach Auswahl der Senderpositionen, wenn Sie schnell den Sender wechseln möchten.

## 7 OPTION

- Drücken Sie diese Taste, um das Auswahlménú zu öffnen oder zu schließen.

## 8 Farbige Tasten (rot-grün-gelb-blau)

- Dienen der Auswahl, Navigation und Bedienung verschiedener Funktionen.

## 9 Lautstärke +/-

- Mit diesen Tasten können Sie die Lautstärke einstellen.

## 10 Zahlentasten

- Für den Senderwechsel und die Anwahl von Videotextseiten.
- Legen Zeichen fest.
- Im Standby-Modus schaltet sich der Fernseher ein.

## 11 STILL

- Standbild.

## 12 Auswahl des Eingangsmodus

- Fernseher: Wechselt zwischen DVB-C/DVB-T/Analog.
- AV: Öffnet oder schließt das Quellenménú (Liste der verbundenen Geräte).

## 13 TV-Guide

- Zeigt die elektronische Programmzeitschrift an.

## 14 Untertitel

- Zeigt Untertitel an.

## 15 Beenden

- Kehrt zum normalen Anzeigebildschirm zurück.

## 16 Cursor-Tasten

- Nimmt Auswahl und Anpassungen vor.

## 17 Zurück

- Kehrt zum vorherigen Ménú bzw. zur vorherigen Seite zurück.

## 18 Sender +/-

- Schaltet zum nächsten oder vorangehenden Sender um.

## 19 Bildseitenverhältnis

- Ändert das Bildformat.

## 20 Stummschaltung Ein/Aus

- Drücken Sie diese Taste, um den Ton aus- oder einzuschalten.

## 21 Zuletzt angezeigt

- Wechselt zum zuvor angezeigten Sender.

## ■ Einlegen/Entnehmen von Batterien

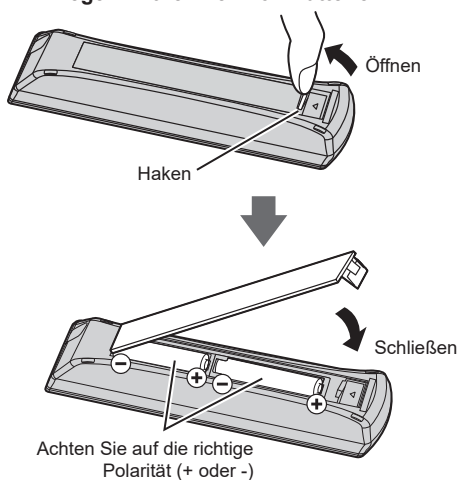

## Anzeige/Fernbedienung

Vorderseite

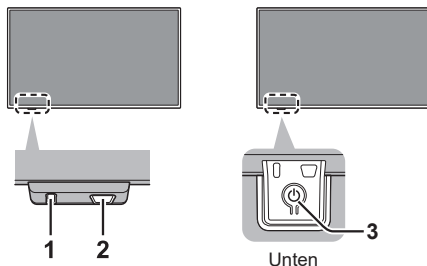

## 1 Leistungs-LED

Rot:

Standby

Grün:

Ein

- Die LED blinkt, wenn der Fernseher einen Befehl von der Fernbedienung empfängt.

## Beide LEDs aus:

Abgeschaltet

- Drücken Sie die Ein-/Aus-Taste unten am Fernseher, um das Gerät einzuschalten.



## 2 Signalempfänger für die Fernbedienung

- Legen Sie keine Gegenstände zwischen den Signalempfänger und die Fernbedienung.

## 3 Ein-/Aus-Schalter

- Zum Ein-/Ausschalten des Netzstroms. Beide LEDs aus. Um den Fernseher einzuschalten, drücken Sie die Taste erneut.

### Hinweis

- Um das Gerät vollständig auszuschalten, müssen Sie den Netzstecker aus der Steckdose ziehen.

# Erstmalige automatische Einrichtung

Wenn der Fernseher zum ersten Mal eingeschaltet wird, sucht er automatisch nach verfügbaren Fernsehsendern und bietet Optionen zur Einrichtung des Fernsehers an.

- Diese Schritte sind nicht erforderlich, wenn die Einrichtung von Ihrem Händler vor Ort durchgeführt wurde.
- Schließen Sie die zu verbindenden Geräte vollständig an (S. 11 bis 13) und nehmen Sie die entsprechenden Einstellungen vor (falls erforderlich), bevor Sie die automatische Einrichtung starten. Informationen zu den Einstellungen für angeschlossene Geräte finden Sie im Handbuch des jeweiligen Geräts.

## 1 Schließen Sie den Fernseher an eine stromführende Steckdose an, und schalten Sie ihn ein.



- Bis dies angezeigt wird, dauert es einige Sekunden.



## 2 Wählen Sie folgende Punkte aus.

Führen Sie die Einrichtung jeweils den Anweisungen auf dem Bildschirm entsprechend durch.

### ■ So verwenden Sie die Fernbedienung:



Cursor bewegen



Auf Element zugreifen/Einstellung speichern



Zum vorherigen Element zurückkehren (falls verfügbar)

### Sprache auswählen

### Land auswählen

- Wählen Sie je nach ausgewähltem Land Ihre Region aus und/oder speichern Sie die PIN ("0000" kann nicht gespeichert werden).

**Die automatische Einrichtung ist nun abgeschlossen, und der Fernseher ist bereit zur Wiedergabe.**

Wenn die Sendersuche fehlgeschlagen ist, überprüfen Sie das RF-Kabel, und befolgen Sie dann die Anweisungen auf dem Bildschirm.

### Hinweis

- So stellen Sie alle Sender erneut ein  
**[Sender neu installieren] in [Nach Sendern suchen]**  
➔ (S. 21)
- So aktualisieren Sie zu einem späteren Zeitpunkt den verfügbaren TV-Signalmodus  
**[Autom. Senderaktualisierung] in [Satelliteninstallation]/[Antennen-/Kabelinstallation]**  
➔ (S. 21)
- So initialisieren Sie alle Einstellungen  
**[Werksvoreinstellungen] in [Allgemeine Einstellungen]**

# Fernsehen

---

## 1 Schalten Sie den Fernseher ein.

---

Beim Einschalten des Fernsehers ist der Leistungsstatus zu beachten.

- Rote LED: Schalten Sie den Fernseher mithilfe der Fernbedienung ein.



(Fernseher)

- Beide LEDs aus: Drücken Sie die Ein-/Aus-Taste unten am Fernseher, um das Gerät einzuschalten.



(Fernbedienung)

- Informationen zum LED-Status finden Sie hier:  
➔ (S. 14)

## 2 Wählen Sie die Quelle aus.

---



## 3 Wählen Sie den Sender aus.

---



nach oben

nach unten

oder



- Zur Auswahl einer Senderposition mit mehr als einer Ziffer, z. B. 399



# Verwendung der Menüfunktionen

## 1 Zeigen Sie das Menü an.

MENU



- Zeigt die einstellbaren Funktionen an (variiert je nach Eingangssignal).

## 2 Wählen Sie das Menü aus.

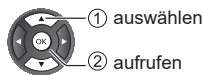

## 3 Wählen Sie einen Unterpunkt aus.

Beispiel: [Bildmenü]

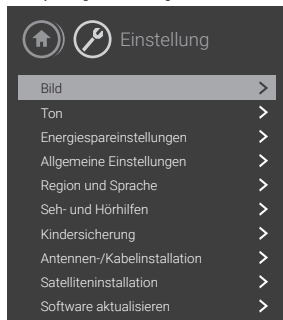

Bedienungsanleitung

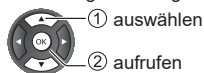

- So verlassen Sie den Menübildschirm:

EXIT



- So kehren Sie zum vorherigen Bildschirm zurück:

BACK/  
RETURN



- So ändern Sie Menüseiten:



nach oben

nach unten

### ■ Auswahl zwischen Alternativen

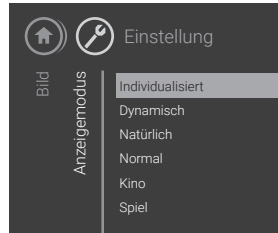

### ■ Einstellung per Schieberegler

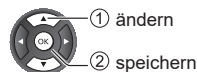
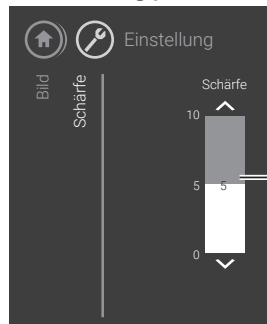

### ■ Wechsel zum nächsten Bildschirm

Kindersicherung



aufrufen

## ■ Eingabe von Zeichen über freies Eingabemenü

Sie können für einige Optionen nach Wunsch Namen oder Zahlen eingeben.

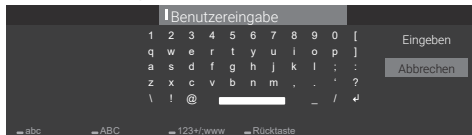

### 1 Zeichen nacheinander eingeben

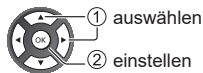

### 2 Speichern



- Sie können Zeichen über numerische Schaltflächen festlegen.

## ■ So setzen Sie die Einstellungen zurück:

- Nur Bild- oder Toneinstellungen
  - ➔ **[Werksvoreinstellungen]** in **[Allgemeine Einstellungen]** (Menü "Einstellungen")
- So initialisieren Sie alle Einstellungen
  - ➔ **[Fernsehgerät erneut einrichten]** in **[Allgemeine Einstellungen]** (Menü "Einstellungen")

# Menü – Übersicht

## Home-Menü

### 1 Zeigen Sie das Menü an.

#### MENU



- Zeigt die einstellbaren Funktionen an (variiert je nach Eingangssignal).

### 2 Wählen Sie einen Unterpunkt aus.

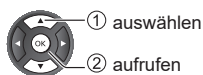
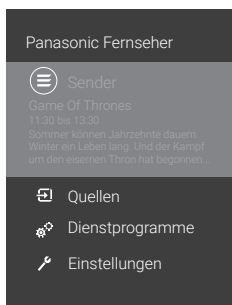

## ■ Sender

Enthält alle Sender.

- Drücken Sie OK, um die Programmliste zu öffnen.

## ■ Quellen

Inhalt der verfügbaren Quellen.

## ■ Dienstprogramme

Für den Benutzer verfügbare TV-Funktionen.

## ■ Einstellungen

Enthält die für den Benutzer verfügbaren Einstellungen.

## Dienstprogramme-Menü

### ■ TV-Guide

Öffnen Sie den TV-Guide.

Weitere Informationen finden Sie unter ➔ **Seite 27** „Nutzung des TV-Guide“.

### ■ USB durchsuchen

Öffnen Sie Dateien vom USB-Gerät.

Weitere Informationen finden Sie unter ➔ **Seite 28** „Verwendung des Media-Player“.

### ■ Sender

Öffnen Sie die Programmliste.

# Änderung der Bild- und Toneinstellungen

## Bild

### 1 Rufen Sie das Menü auf, und wählen Sie [Einstellungen].



### 2 Wählen Sie [Bild].

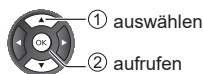

### 3 Wählen Sie das Element aus, das Sie anpassen möchten.

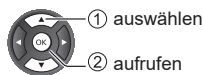

## Anzeigemodus

Sie können für jede Eingabe Ihren bevorzugten Modus auswählen.

#### ■ [Personalisiert]:

Passt die einzelnen Elemente des Bildmenüs manuell an Ihre bevorzugte Bildqualität an.

#### ■ [Dynamisch]:

Verbessert Kontrast und Schärfe für die Anzeige in hellen Räumen.

#### ■ [Natürlich]:

Verbessert die natürliche Bildqualität.

#### ■ [Normal]:

Allgemein für die Anzeige bei normaler Beleuchtung zu verwenden.

#### ■ [Kino]:

Verbessert die Kontrast-, Schwarz- und Bildwiedergabe beim Abspielen von Filmen in einem abgedunkelten Raum.

#### ■ [Spiel]:

Verbessert die Bildqualität beim Spielen usw.

## Weitere Bildeinstellungen

#### ■ [Farbe]/[Kontrast]/[Schärfe]/[Helligkeit]:

Ermöglicht eine stufenweise Anpassung dieser Optionen an Ihre persönlichen Vorlieben.

## Erweiterte Bildeinstellungen

Wählt erweiterte Videoeinstellungen aus.

#### ■ [Computer]:

Stellt die ideale Bildeinstellung für die Verwendung des Fernsehers als Computerbildschirm ein.

#### ■ [Farbe]

##### [Farboptimierung]:

Stellt die Stärke der Farbtintensität und der Detailwiedergabe mit leuchtenden Farben ein.

##### [Farbtemperatur]:

Legt den Gesamtfarbtton des Bildes fest (blauer – roter).

##### [Personalisierte Farbtemperatur]:

Legt den Gesamtfarbtton manuell fest.

#### ■ [Kontrast]:

##### [Kontrastmodi]:

Reduziert automatisch den Kontrast des Fernsehers, um den Stromverbrauch oder das Bildergebnis zu optimieren.

##### [Dynamischer Kontrast]:

Optimiert automatisch die Detailwiedergabe in dunklen, mittelhellen und hellen Bereichen des Bildes.

##### [Videokontrast]:

Passt den Weiß-Abgleich für hellrote/grüne/blau Bereiche im Einzelnen an.

##### [Gamma]:

Schaltet die Gammakurve um.

- Bitte beachten Sie, dass die numerischen Werte als Referenz für die Anpassung dienen.

#### ■ [Schärfe]:

##### [Super Resolution]:

Sorgt für erstklassige Schärfe bei Kanten und Bilddetails.

#### ■ [Scharfe Bilder]:

##### [Rauschunterdrückung]:

Unerwünschtes Bildrauschen wird verringert.

##### [MPEG-Artefaktred.]:

Reduziert Funkelrauschen in konturierten Bildteilen und verhindert Rauschen.

## Anpassung des Bildformats und der Bildschirmkanten

Wählt [Format und Ränder] in [Bild] aus.

#### ■ [Bildformat]:

Wählt das vordefinierte Bildformat aus, das zum Bildschirmformat passt.

#### ■ [Bildschirmkanten]:

Vergrößert das Bild leicht, um verzerrte Ränder zu verbergen.

#### ■ [Bildversatz]:

- Die Einstellung "Bildversatz" wird gespeichert, wenn sie auf "Computer" eingestellt ist.

- So setzen Sie den aktuellen [Anzeigemodus] auf die Standardeinstellungen zurück

➔ **[Werksvoreinstellungen] in [Allgemeine Einstellungen] (Menü "Einstellungen")**

## Ton

### 1 Rufen Sie das Menü auf, und wählen Sie [Einstellungen].



### 2 Wählen Sie [Ton] aus.

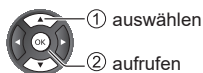

### 3 Wählen Sie das Element aus, das Sie anpassen möchten.

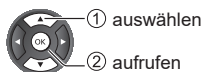

## Tonmodus

Sie können für jede Eingabe Ihren bevorzugten Modus auswählen.

#### ■ [User]:

Passt die Töne manuell an Ihre bevorzugte Tonqualität an.

#### ■ [Standard]:

Bietet die passende Tonqualität für alle Arten von Szenen.

#### ■ [Kino]:

Verbessert die Tonqualität bei der Wiedergabe von Filmen.

#### ■ [Musik]:

Verbessert die Tonqualität beim Abspielen von Musikvideos usw.

#### ■ [Spiel]:

Verbessert die Tonqualität beim Spielen usw.

#### ■ [Sprache]:

Verbessert die Tonqualität bei Nachrichten, Dramen usw.

## Sonstige Toneinstellungen

#### ■ [Bässe]:

Passt den Pegel an, um die Wiedergabe tiefer Töne zu verstärken oder zu verringern.

#### ■ [Höhen]:

Passt den Pegel an, um die Wiedergabe hoher Töne zu verstärken oder zu verringern.

#### ■ [Surround-Modus]:

Wählt Surround Sound-Einstellungen aus.

#### ■ [Kopfhörer - Lautstärke]:

Passt die Lautstärke der Kopfhörer an.

#### ■ [Aufstellungsort]:

Wählt die Position des Fernseherers aus.

#### ■ Erweiterte Toneinstellungen

Wählt erweiterte Toneinstellungen aus.

##### [Autom. Lautstärkeausgleich]:

Reguliert automatisch große Schallpegelunterschiede zwischen den Sendern und den Eingangssignalen.

##### [Delta Lautstärke]:

Passen Sie den Deltawert für die Lautstärke des Fernsehlautsprechers an.

Die Delta Lautstärke ist verfügbar, wenn die Eingangsquelle auf HDMI oder analoge Quellen und der Audio-Ausgang auf TV-Lautsprecher oder HDMI-Soundsystem eingestellt ist.

##### [Audio-Ausgang]:

Wählt die Soundleistungen aus, um die Lautstärke anzupassen.

##### [Clear Sound]:

Wenn der TV-Lautsprecher aufgrund der Aufstellungsumgebung keinen klaren Ton wiedergibt, wird "Ein" empfohlen.

- Diese Funktion ist nur für den Ton der TV-Lautsprecher wirksam.

##### [Digitales Ausgabeformat]:

Wählt die Anfangseinstellung für Audiotitel aus.

- Die verfügbaren Optionen variieren je nach Land.

##### [Digitale Ausgaberegulierung]:

Passt den Lautstärkepegel des Geräts an. Es ist mit dem digitalen Audioausgang (SPDIF) oder HDMI verbunden.

##### [Digitale Ausgangsverzögerung]:

Stellt die Verzögerungszeit für die Tonausgabe über die Anschlüsse DIGITAL AUDIO und HDMI 1 (ARC-Funktion) ein, wenn der Ton nicht mit dem Bild übereinstimmt.

##### [Digitaler Ausgangsversatz]:

Wenn es nicht möglich ist, eine Verzögerung am Home Entertainment-System einzustellen, können Sie die Tonsynchronisation am Fernseher festlegen.

Sie können einen Ausgleich einstellen, um Zeit, die das Home Entertainment-System zur Tonverarbeitung benötigt, zu kompensieren.

Legen Sie den Wert in Schritten von 5 ms fest. Die Maximaleinstellung beträgt 60 ms.

- Nur verfügbar, wenn digitale Ausgangsverzögerung auf "Ein" gesetzt wurde

- So setzen Sie den aktuellen [Tonmodus] auf die Standardeinstellungen zurück

➔ **[Werksvoreinstellungen] in [Allgemeine Einstellungen] (Menü "Einstellungen")**

# Neueinstellung über das Konfigurationsmenü

Stellt die in der Region empfangenen Sender automatisch neu ein.

- Diese Funktion ist verfügbar, wenn die Sendersuche bereits durchgeführt wurde.
- Nur der ausgewählte Modus wird neu eingestellt. Alle eingestellten Sender werden gelöscht.
- Wenn Sie gesperrte Sender erneut einstellen möchten, benötigen Sie die PIN für die Kindersicherung.

## 1 Rufen Sie das Menü auf, und wählen Sie [Einstellungen].



## 2 Wählen Sie [Satelliteninstallation]/[Antennen-/Kabelinstallation].

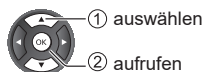

## 3 Wählen Sie eine Option aus, und drücken Sie auf OK.



### Start der Sendereinstellung

#### ■ Senderaktualisierung

1 Wählen Sie [Sender aktualisieren].

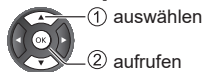

Sie können die Senderaktualisierung jederzeit manuell starten. Neue Sender werden dann hinzugefügt und nicht mehr verfügbare entfernt.

### Automatische Sendersuche

1 Wählen Sie [Autom. Senderaktualisierung] aus.

- Wenn Sie digitale Sender empfangen, können Sie den Fernseher so einstellen, dass die Liste automatisch mit neuen Sendern aktualisiert wird.
- Neue Sender werden in der Senderliste "Alle" und in der Senderliste "Neu" gespeichert. Leere Sender werden gelöscht.

- Wenn neue Sender gefunden oder vorhandene Sender aktualisiert oder entfernt werden, wird beim Einschalten des Fernsehers eine Nachricht eingeblendet. Der Fernseher muss sich im Standby-Modus befinden, um Sender automatisch zu aktualisieren.

### Senderaktualisierungsnachrichten

Wenn neue Sender gefunden oder vorhandene Sender aktualisiert oder entfernt werden, wird beim Einschalten des Fernsehers eine Nachricht eingeblendet.

Wenn diese Nachricht nicht nach jeder Senderaktualisierung angezeigt werden soll, können Sie sie deaktivieren.

### Satellit (falls verfügbar)

- Sie können auf diesem Fernseher bis zu vier Satelliten installieren. Wählen Sie die Anzahl der zu installierenden Satelliten bei Beginn der Installation aus. Dies beschleunigt den Vorgang.
- Sie können ein Unicable-System verwenden, um die Parabolantenne mit dem Fernseher zu verbinden. Wählen Sie zu Beginn der Installation Unicable für 1 oder für 2 Satelliten aus.

### Sender neu installieren

- 1 Wählen Sie [Satelliteninstallation] > [Nach Satellit suchen].
- 2 Wählen Sie [Sender neu installieren].
- 3 Wählen Sie [Einstellungen] oder [Starten], um Sender zu aktualisieren.

#### ■ Menü "Einstellungen"

- Verbindungstyp

Wählen Sie die Anzahl der Satelliten aus, die Sie installieren möchten. Der Fernseher stellt automatisch den geeigneten Verbindungstypen ein.

#### ■ LNB-Einstellungen

In einigen Ländern können Sie für Transponder zur Zielsuche und die einzelnen LNBs spezielle Experteneinstellungen vornehmen. Verwenden oder ändern Sie diese Einstellungen nur, wenn die normale Einrichtung fehlschlägt.

Wenn Sie über keine standardmäßige Satelliten-Ausrüstung verfügen, können Sie diese Einstellungen verwenden, um die Standardeinstellungen zu ändern. Einige Anbieter teilen Ihnen möglicherweise Transponder- oder LNB-Werte mit, die Sie hier eingeben können.

### Manuelle Installation

Installieren Sie Satellitensender manuell, sofern erforderlich.

1 Wählen Sie [Satelliteninstallation] > [Manuelle Installation].

#### ■ LNB

Wählen Sie das LNB aus, für das Sie neue Sender hinzufügen möchten.

#### ■ Polarisation

Wählen Sie die benötigte Polarisation aus.

#### ■ Modus für Symbolrate

Wählen Sie [Manuell] aus, um die Symbolrate einzugeben.

## ■ Frequenz

Geben Sie die Frequenz für den Transponder ein.

## ■ Suche

Suchen Sie nach dem Transponder.

## DVB-C, DVB-T, Analog

### Sender neu installieren

- 1 Wählen Sie [Antennen-/Kabelinstallation] > [Nach Sendern suchen].
- 2 Wählen Sie [Sender neu installieren].
- 3 Wählen Sie das Land aus, und drücken Sie OK.
- 4 Wählen Sie [Antenne (DVB-T)] oder [Kabel (DVB-C)], und wählen Sie ein Element aus, das Sie neu installieren müssen.
- 5 Wählen Sie [Digitale und analoge Sender], [Nur digitale Sender] oder [Nur analoge Sender].
- 6 Wählen Sie [Start] aus, und drücken Sie OK, um die Sender zu aktualisieren. Dies kann einige Minuten in Anspruch nehmen.

### Empfangstest

Die digitale Frequenz für den entsprechenden Sender wird angezeigt. Wenn der Empfang schlecht ist, prüfen und ändern Sie gegebenenfalls den Aufstellungsort Ihrer Antenne. Überprüfen Sie die Signalqualität, und wählen Sie [Suchen].

Wenn Sie Sender über DVB-C empfangen, steht Ihnen die Option [Modus für Symbolrate] zur Verfügung. Wählen Sie für "Modus für Symbolrate" die Option [Autom.], sofern Ihnen nicht Ihr Kabelnetzbetreiber einen bestimmten Wert für die Symbolrate mitgeteilt hat. Um diesen Wert für die Symbolrate einzugeben, wählen Sie [Symbolrate] und geben den Wert ein.

### Manuelle Installation

Installieren Sie bei Bedarf den analogen Fernsehsender manuell.

- 1 Wählen Sie [Antennen-/Kabelinstallation] > [Analog: Manuelle Installation] aus.

## ■ System

Richten Sie das TV-System ein, und wählen Sie das Land aus.

## ■ Sender suchen

Geben Sie eine Frequenz ein, um einen Sender zu suchen. Der gefundene Sender wird auf dem Bildschirm angezeigt. Wenn der Empfang schlecht ist, drücken Sie erneut [Suchen]. Wählen Sie [Fertig] aus, und drücken Sie OK, um den Sender zu speichern.

## ■ Feinabstimmung

Wählen Sie [Feinabstimmung], um die Feineinstellung für einen Sender vorzunehmen.

## ■ Speichern

Sie können den Sender unter der derzeitigen Sendernummer oder unter einer neuen Sendernummer speichern.

Wählen Sie [Speichern] aus, und drücken Sie OK. Die neue Sendernummer wird kurz angezeigt.

# Senderoptionen

Während Sie ein Programm ansehen, haben Sie verschiedene Optionen.

## 1 Wählen Sie den Modus aus.



## 2 Öffnen Sie die Optionen.



## ■ Untertitel

Sie können [Untertitel ein] oder [Untertitel aus] auswählen. Als Alternative können Sie auch [Automat.] auswählen.

Wenn die Sprachinformationen Teil der digitalen Übertragung sind, und die übertragene Sendung nicht in Ihrer Sprache (die im Fernseher eingestellte Sprache) wiedergegeben wird, kann der Fernseher automatisch Untertitel in einer Ihrer bevorzugten Untertitelsprachen anzeigen. Eine dieser Untertitelsprachen muss ebenfalls Teil der Übertragung sein.

Sie können Ihre bevorzugten Untertitelsprachen unter [Untertitelsprache] auswählen.

## ■ Untertitelsprache

Legen Sie die Untertitelsprache fest. Wenn keine der bevorzugten Untertitelsprachen verfügbar sind, können Sie eine andere Untertitelsprache auswählen, sofern verfügbar.

## ■ Audiosprache

Legen Sie die Audiosprache fest. Wenn keine der bevorzugten Audiosprachen verfügbar ist, können Sie eine andere Audiosprache auswählen, sofern verfügbar.

## ■ Dual I-II

Wenn ein Audiosignal zwei Audiosprachen beinhaltet, mindestens eine dieser Sprachen jedoch keine Spracherkennung aufweist, steht diese Funktion zur Verfügung.

## ■ Common Interface

Wenn im Voraus bezahlte Premium-Inhalte von einem CA-Modul zur Verfügung stehen, können Sie mit dieser Option die Anbietereinstellungen festlegen.

## ■ Mono/Stereo

Sie können für den Ton eines Analogetsenders "Mono" bzw. "Stereo" auswählen.

## ■ Status

Die technischen Daten für einen Sender werden angezeigt.

## ■ Uhr

Die Uhrzeit wird in der Ecke des Fernsehbildschirms angezeigt.

# Senderliste

Sie können Listen mit Ihren Lieblingssendern erstellen, unerwünschte Sender überspringen usw.

## 1 Wählen Sie den Modus aus.



## 2 Wählen Sie [Sender].



① auswählen

② aufrufen

## 3 Öffnen Sie [Senderliste].



① auswählen

② aufrufen



## Optionen für Programmliste

1 Zeigen Sie das Optionenmenü an.



2 Wählen Sie eine der Optionen aus.



① auswählen

② aufrufen

## Programm umbenennen

1 Wählen Sie einen Sender zum Bearbeiten aus.

2 Zeigen Sie das Optionenmenü an, und wählen Sie [Programm umbenennen] aus.



① auswählen

② aufrufen

3 Drücken Sie im Eingabefeld OK, um die Bildschirmstatur zu öffnen.

4 Verwenden Sie die Navigationstasten, um ein Zeichen auszuwählen, und drücken Sie anschließend OK.



① auswählen

② einstellen

5 Wählen Sie nach Abschluss der Bearbeitung [Fertig] aus.

- Folgen Sie den Anweisungen auf dem Bildschirm.

## Erstellung oder Bearbeitung der Liste mit Lieblingssendern

### ■ Erstellung einer Liste mit Lieblingssendern

Erstellen Sie eine Liste Ihrer Lieblingssender von verschiedenen Sendeanstalten (bis zu 4: [Favoriten]1 bis 4).

1 Zeigen Sie das Optionenmenü an.



2 Wählen Sie [Favoritenliste erstellen] aus.



① auswählen

② aufrufen

3 Wählen Sie einen Sender aus, und drücken Sie OK, um einen Sender einer Liste mit Lieblingssendern hinzuzufügen.



① auswählen

② einstellen

4 Speichern Sie die Liste, wenn die Bearbeitung abgeschlossen ist.



(grün)

### ■ Bearbeitung einer Liste mit Lieblingssendern

1 Zeigen Sie das Optionenmenü an.



2 Wählen Sie [Favoriten bearbeiten].



① auswählen

② aufrufen

3 Wählen Sie einen Sender, und drücken Sie OK, um ihn zu der Liste mit Lieblingssendern hinzuzufügen oder daraus zu entfernen.



① auswählen

② einstellen

4 Speichern Sie die Liste, wenn die Bearbeitung abgeschlossen ist.



(grün)

## Auswahl eines Senderbereichs

Wählen Sie aus einer Liste mit Lieblingssendern mehrere Sender aus. Drücken Sie anschließend OK.

## Auswahl einer Senderliste

Wählen Sie eine Senderliste aus, die Sie anschauen möchten, und drücken Sie OK.

## Sperren/Entsperren eines Programms

Um zu verhindern, dass Kinder einen bestimmten Sender sehen, können Sie diesen sperren. Um einen gesperrten Sender wiederzugeben, müssen Sie den vierstelligen PIN-Code für die Kindersicherung eingeben. Sie können keine Sendungen von angeschlossenen Geräten sperren.

Neben dem Senderlogo des gesperrten Senders wird das Symbol  angezeigt.

## Sendersuche

Sie können in einer langen Senderliste nach einem Sender suchen.

1 Zeigen Sie das Optionenmenü an.



2 Wählen Sie [Sender suchen].

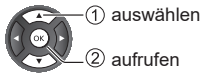

3 Drücken Sie im Eingabefeld OK, um die Bildschirmtastatur zu öffnen.

4 Wählen Sie mit den Navigationstasten ein Zeichen aus.

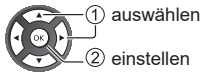

5 Wählen Sie nach Abschluss der Bearbeitung [Fertig] aus.

# Kindersicherung

Sie können bestimmte Sender sperren, um den Zugriff darauf einzuschränken.

Wenn der gesperrte Sender ausgewählt ist, wird eine Meldung angezeigt. Geben Sie die PIN-Nummer ein, wenn Sie den Sender ansehen möchten.

1 Rufen Sie das Menü auf, und wählen Sie [Einstellungen].



2 Wählen Sie [Kindersicherung].





1 Geben Sie die PIN-Nummer ein (4 Ziffern).

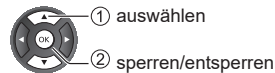

- Geben Sie die PIN-Nummer bei der erstmaligen Einstellung zweimal ein.
- Notieren Sie sich die PIN für den Fall, dass Sie sie vergessen.

2 Wählen Sie den Sender aus, der gesperrt werden soll.



: Wird angezeigt, wenn der Sender/Eingang gesperrt ist.

## Berechtigung durch Eltern

Wenn Sie das DVB-Programm mit Berechtigungsinformationen für das ausgewählte Alter ansehen möchten, geben Sie die PIN-Nummer ein (je nach Sendeanstalt).

1 Wählen Sie [Berechtigung durch Eltern]



2 Wählen Sie ein Alter für die Programmbeschränkung aus.



- Die Verfügbarkeit dieser Funktion hängt vom ausgewählten Land ab.



## Code ändern

### ■ Code ändern

Sie können die PIN-Nummer ändern.

1. Wählen Sie [Code ändern].

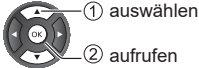

2. Geben Sie zweimal eine neue PIN-Nummer (4 Ziffern) mit den Zifferntasten ein.



# Anzeige externer Inhalte

Schließen Sie das externe Gerät (Videorecorder, DVD-Player usw.) an den Eingang an, um die Inhalte anzusehen.

- Weitere Informationen finden Sie unter ➔ **Seite 11** „Anschlüsse“.

## 1 Zeigen Sie das Eingangsauswahlmenü an.

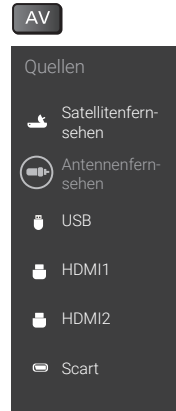

## 2 Wählen Sie den Eingang aus, der mit dem Gerät verbunden ist.

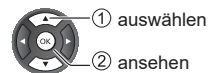

- Sie können den Eingang auch auswählen, indem Sie die AV-Taste drücken. Drücken Sie die Taste mehrmals, bis der gewünschte Eingang ausgewählt ist.

# Anzeige von Videotext

Videotext-Dienste sind von der Sendeanstalt bereitgestellten Textinformationen.

Die Funktionen können je nach Sendeanstalt variieren.

## Anzeige von Videotext

### 1 Wechseln Sie zum Videotext.

TEXT



- Die Indexseite wird angezeigt (Inhalt variiert je nach Sendeanstalt).

### 2 Wählen Sie die Seite aus.



oder



Farbige Tasten (dem Farbbalken entsprechend)

### ■ So wählen Sie eine Funktion aus



#### 1 Zeigen Sie das Optionenmenü an.

OPTION



#### 2 Wählen Sie [Nach Genre suchen].



① auswählen

② einstellen

### ■ So kehren Sie zum Fernseher zurück:

EXIT



# Nutzung des TV-Guide

TV-Guide – Die elektronische Programmzeitschrift (Electronic Programme Guide, EPG) zeigt eine Liste der aktuell ausgestrahlten und der in den nächsten sieben Tagen bevorstehenden Sendungen (je nach Sendeanstalt) auf dem Bildschirm an.

- Wenn dieser Fernseher zum ersten Mal eingeschaltet wird oder länger als eine Woche ausgeschaltet war, kann es einige Zeit dauern, bis der TV-Guide vollständig angezeigt wird.
- In "Analog" nicht gültig

## 1 Wählen Sie TV aus.



## 2 Zeigen Sie den TV-Guide an.

GUIDE



Beispiel:

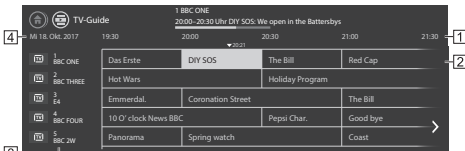

- 1 Zeit
- 2 Programm
- 3 Senderposition und -name
- 4 Datum

## ■ So können Sie ein Programm anschauen:

1 Wählen Sie die aktuelle Sendung aus.

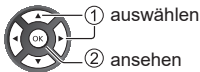

## ■ So zeigen Sie Informationen zum Programm an:

1 Wählen Sie die aktuelle Sendung aus.

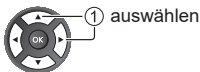

2 Zeigen Sie die Detailangaben zum Programm an.



## ■ So richten Sie eine Erinnerungsnachricht ein:

Die Erinnerungsnachricht wird Ihnen als Meldung angezeigt, wenn Ihre Sendung beginnt.

1 Wählen Sie die bevorstehende Sendung aus.

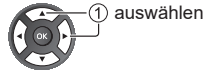

2 Richten Sie die Erinnerungsnachricht ein.



Er erscheint, wenn die Erinnerungsnachricht eingerichtet wurde.

## ■ So suchen Sie nach Genre:

Sofern entsprechende Daten zur Verfügung stehen (je nach Sendeanstalt), können Sie das Fernsehprogramm nach Genre durchsuchen, z. B. Nachrichten, Filme, Sport usw.

1 Zeigen Sie das Optionenmenü an.



2 Wählen Sie [Nach Genre suchen].



## ■ So kehren Sie zum Fernseher zurück:

EXIT



# Verwendung des Media-Player

Mit dem Media-Player können Sie auf dem USB-Flash-Speicher bzw. der USB-Festplatte gespeicherte Fotos, Videos oder Musik wiedergeben.

Einfache Listenansicht:

Mit Digitalkameras aufgenommene Standbilder bzw. Bildbewegungen werden angezeigt.

Gemischte Ordneransicht:

Es werden alle Dateien angezeigt, nach Ordnern gruppiert.

## ■ So schließen Sie den USB-Flash-Speicher an oder entfernen ihn:

Achten Sie darauf, dass Sie das USB-Kabel in gerader Ausrichtung und vollständig anschließen bzw. entfernen.

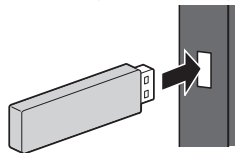

- Schließen Sie den USB-Flash-Speicher an den USB-Anschluss an.

- Prüfen Sie, ob eine Verbindung für diesen Anschlusstyp und diese Geräte möglich ist.

## 1 Verbinden Sie den USB-Flash-Speicher mit dem Fernseher.

- Um Inhalte auf dem USB-Festplattenlaufwerk wiederzugeben, stellen Sie sicher, dass die Verbindung vollständig hergestellt und alle nötigen Einstellungen vorgenommen wurden.

## 2 Zeigen Sie die Multimedia-Inhalte an.

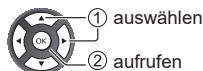

## 3 Wählen Sie Inhalte aus.

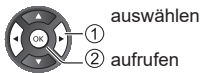
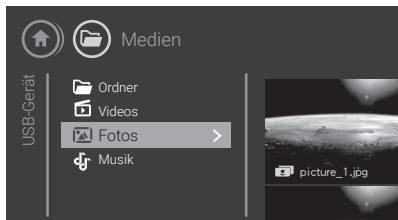

### Hinweis

- Wählen Sie für die Wiedergabe jeder Datei das entsprechende Gerät und den Inhalt aus.

## ■ Unterstütztes USB-Dateisystem

- USB (FAT/FAT 32/NTFS): Schließen Sie nur USB-Geräte mit einem Stromverbrauch von höchstens 500 mA an.

## ■ Wiedergabeformate

- Bild-Codec: JPEG, GIF, PNG, BMP
- Audio-Codec: MP3, WAV, WMA (v2 bis v9.2), AC3, AAC, HE-AAC, DTS 2.0
- Video-Codec: AVI, MKV, H.264/MPEG-4 AVC, MPEG1, MPEG2, MPEG4, WMV9/VC1
- Untertitel: SRT, SMI, SSA, SUB, ASS, TXT

# Konfigurationsmenü

## 1 Rufen Sie das Menü auf, und wählen Sie [Einstellungen].

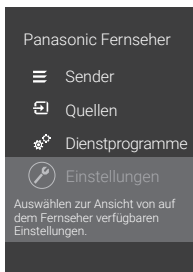

## 2 Wählen Sie eine Option aus, und drücken Sie auf OK

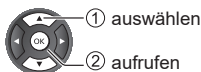

- So kehren Sie zum vorherigen Bildschirm zurück:

BACK/  
RETURN



## Energiespareinstellungen

### ■ [Energiesparend]

Legen Sie die Energiesparstufe fest.

Wählen Sie [Minimum], [Mittel] oder [Maximum] zur Einstellung der Energiesparstufe, oder wählen Sie [Aus], um den Energiesparmodus auszuschalten.

### ■ [Bild ausgeschaltet]

Wählen Sie "Bild ausgeschaltet", um Energie zu sparen.

Wählen Sie [Bild ausgeschaltet] aus, um den Fernsehbildschirm auszuschalten. Um den Fernsehbildschirm wieder einzuschalten, drücken Sie eine beliebige Taste auf der Fernbedienung.

- Wenn der Fernseher ausgeschaltet ist, leuchtet die LED grün und blinkt alle 2 Sekunden.

### ■ [Ausschalt-Timer]

Stellen Sie den Ausschalt-Timer ein.

Drücken Sie darauf, um den Wert anzupassen. Beim Wert 0 (Aus) wird das automatische Ausschalten deaktiviert.

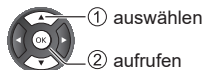

Wenn Sie "Ausschalt-Timer" auswählen, schaltet sich der Fernseher automatisch aus, um Energie zu sparen.

- Der Fernseher schaltet sich aus, wenn ein Fernsehsignal empfangen wird, Sie aber vier Stunden lang keine Taste auf der Fernbedienung drücken.
- Der Fernseher schaltet sich aus, wenn kein Fernsehsignal empfangen wird und innerhalb von 10 Minuten keine Taste auf der Fernbedienung gedrückt wird.
- Wenn Sie den Fernseher als Monitor nutzen oder zum Fernsehen einen Digitalreceiver verwenden (eine Set-Top-Box, STB) und die Fernbedienung des Fernsehers nicht zum Einsatz kommt, deaktivieren Sie das automatische Ausschalten, indem Sie den Wert auf 0 setzen.

## Allgemeine Einstellungen

### Verbindungseinstellungen

### ■ HDMI-CEC-Verbindung

Wenn Sie HDMI-CEC-kompatible Geräte an Ihren Fernseher anschließen, können Sie sie mit der Fernbedienung des Fernsehers bedienen. Dazu muss HDMI CEC auf dem Fernseher und dem angeschlossenen Gerät eingeschaltet sein.

- Schalten Sie CEC ein.
- Bedienen Sie die HDMI CEC-kompatiblen Geräte mit der Fernbedienung des Fernsehers.

## Hinweis

- CEC funktioniert unter Umständen nicht mit Geräten anderer Hersteller.
- Die HDMI-CEC-Funktionalität wird bei verschiedenen Marken unterschiedlich benannt. Nicht alle Marken sind vollständig mit CEC kompatibel. Als Beispiel genannte HDMI-CEC-Marken sind Eigentum der jeweiligen Inhaber.

## ■ [CAM-Anbieterprofil]

So schalten Sie das Anbieterprofil für CI+/CAM ein, um Senderinstallation und -aktualisierung zu vereinfachen.

## ■ [CAM-Profilname]

Wenn das CAM-Anbieterprofil aktiviert ist, wählen Sie aus, dass der Profilname der angeschlossenen CAM-Karte angezeigt wird.

## Zurücksetzen der TV-Einstellungen und erneute Einrichtung des Fernsehgeräts

### ■ [Werksvoreinstellungen]

Setzen Sie alle Einstellungswerte auf die Werksvoreinstellungen des Fernsehers zurück.

### ■ [Fernsehergerät erneut einrichten]

Richten Sie den Fernseher erneut ein, und setzen ihn auf den Status beim erstmaligen Einschalten zurück.

## Einstellungen zu Region und Sprache

### Sprache

#### ■ [Menüsprache]

Ändern Sie die Sprache des TV-Menüs und der Meldungen.

#### ■ [Primäre Audiosprache]/[Sekundäre Audiosprache]

Stellen Sie die bevorzugte Audiosprache ein.

Digitale Fernsehsender können neben der Originalsprache noch weitere Audiosprachen übertragen. Sie können eine bevorzugte und eine alternative Audiosprache auswählen. Wenn der Ton in einer dieser Sprachen zur Verfügung steht, wird diese automatisch vom Fernseher ausgewählt.

#### ■ [Primäre Untertitelsprache]/[Sekundäre Untertitelsprache]

Stellen Sie die bevorzugte Untertitelsprache ein.

Digitale Sender können für eine Sendung mehrere Untertitelsprachen anbieten. Sie können eine bevorzugte und eine alternative Untertitelsprache auswählen. Wenn Untertitel in einer dieser Sprachen zur Verfügung stehen, werden sie vom Fernseher angezeigt.

#### ■ [Bevorzugte Videotextsprache]/[Alternative Videotextsprache]

Stellen Sie die bevorzugte Videotextsprache ein.

Einige digitale Sender stellen Videotext in verschiedenen Sprachen bereit.

## Timer

### ■ Automatische Korrektur der Uhrzeit

Die Zeitinformationen stammen von den übertragenen Weltzeitdaten (UTC).

#### [Autom. Uhrmodus]:

Die Standardeinstellung für die Uhr des Fernsehers ist [Automat.]. Wenn die Uhrzeit nicht korrekt angezeigt wird, können Sie für die Uhr des Fernsehsichters [Landesabhängig] einstellen.

#### [Sommerzeit]:

Wählen Sie unter [Sommerzeit] die entsprechende Einstellung aus, wenn der Uhrmodus auf [Landesabhängig] eingestellt ist.

### ■ Manuelle Korrektur der Uhrzeit

Stellen Sie die Zeit manuell ein, wenn keine der automatischen Einstellungen die Zeit korrekt anzeigt.

### ■ [Sleep Timer]

Stellen Sie den Fernseher so ein, dass er nach einer voreingestellten Zeit automatisch in den Standby-Modus wechselt. Wenn der Timer auf 0 steht, ist der Sleep Timer ausgeschaltet.

## Einstellungen zu Seh- und Hörhilfen

Diese Funktion kann sehbehinderten Zuschauern helfen, da sie einen zusätzlichen Audiotitel zur Beschreibung von Ereignissen auf dem Bildschirm bereitstellt.

1 Wählen Sie [Seh- und Hörhilfen] > [Seh- und Hörhilfen].

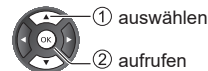

2 Wählen Sie zum Aktivieren [Ein].

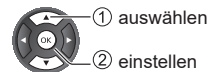

### ■ [Hörbehindert]

Einige digitale Fernsehsender senden ein besonderes Audiosignal und Untertitel für hörbehinderte und taube Menschen.

### ■ [Audiobeschreibung]

Wählen Sie [Ein], um spezielle Audiokommentare zu aktivieren, die das Geschehen auf dem Bildschirm beschreiben.

#### [Kombin. Lautst.]:

Sie können die Lautstärke des normalen Tons mit den Audiokommentaren kombinieren. Passen Sie den Lautstärkewert an.

#### [Soundeffekte]:

Wählen Sie [Ein], wenn Sie zusätzliche Soundeffekte im Audiokommentar wünschen.

#### [Sprache]

Legen Sie [Beschreibend] oder [Untertitel] als Spracheinstellung fest.

# Software

## 1 Rufen Sie das Menü auf, und wählen Sie [Einstellungen].



## 2 Wählen Sie [Software aktualisieren].

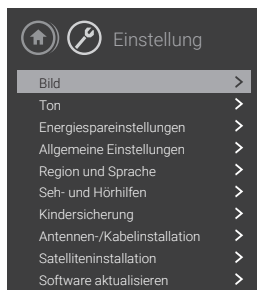

## Software aktualisieren

### ■ [Lokale Aktualisierungen]

Nur für Händler und erfahrene Benutzer.

### ■ [Nach OAD-Updates suchen]

Suchen Sie nach einer Online-Software-Aktualisierung.

- Die Verfügbarkeit von OAD-Updates hängt davon ab, in welchem Land Sie sich befinden.

## Softwareversion

### ■ [Informationen zur aktuellen Software]

Zeigen Sie die aktuelle Version der Fernsehersoftware und zugehörige Informationen an.

### ■ [Software-Aktualisierungsverlauf anzeigen]

Zeigen Sie den Software-Aktualisierungsverlauf an.

- Ob Sie den Software-Aktualisierungsverlauf anzeigen können, hängt davon ab, ob in Ihrem Land OAD-Updates verfügbar sind.

## Open-Source-Software

Dieser Fernseher enthält Open-Source-Software. Wählen Sie [OSS], um die Open-Source-Software anzuzeigen.

# FAQs

---

Bevor Sie Service oder Hilfe anfordern, befolgen Sie bitte diese einfache Anleitung, um das Problem zu lösen.

---

## Der Fernseher lässt sich nicht einschalten.

- Prüfen Sie, ob das Netzkabel an den Fernseher und die Steckdose angeschlossen ist.
  - Überprüfen Sie den Status der LED-Anzeige.  
➔ (S. 16)
- 

## Der Fernseher wechselt in den Standby-Modus.

- Die Funktion "Auto Power Standby" ist aktiviert.
- 

## Die Fernbedienung funktioniert nicht oder nur sporadisch.

- Sind die Batterien richtig eingelegt? ➔ (S. 14)
  - Wurde der Fernseher eingeschaltet?
  - Die Batterien sind möglicherweise fast leer. Ersetzen Sie die alten Batterien durch neue.
  - Richten Sie die Fernbedienung direkt auf den Signalempfänger der Fernbedienung (innerhalb einer Entfernung von ca. 7 m und einem Winkel von 30 Grad zum Signalempfänger).
  - Stellen Sie den Fernseher so auf, dass kein Sonnenlicht und keine anderen hellen Lichtquellen auf den Signalempfänger des Fernsehers scheinen.
  - Überprüfen Sie den Status der LED-Anzeige. Wenn beide LEDs nicht leuchten, schalten Sie den Fernseher mit der Ein/Aus-Taste an der Unterseite ein. ➔ (S. 16)
- 

## Es wird kein Bild angezeigt.

- Überprüfen Sie, ob der Fernseher eingeschaltet ist.
  - Prüfen Sie, ob das Netzkabel an den Fernseher und die Steckdose angeschlossen ist.
  - Prüfen Sie, ob der richtige Eingangsmodus ausgewählt ist.
  - Überprüfen Sie, ob die Einstellung unter [Eingangsauswahl] dem Signal von Ihren externen Geräten entspricht.
  - Sind [Kontrast], [Helligkeit] oder [Farbe] im Bildmenü auf den Mindestwert eingestellt?
  - Prüfen Sie, ob alle erforderlichen Kabel und Anschlüsse fest sitzen.
- 

## Ein ungewöhnliches Bild wird angezeigt.

- Schalten Sie den Fernseher mit dem Ein-/Aus-Schalter aus und dann wieder ein.
  - Wenn das Problem weiterhin besteht, initialisieren Sie alle Einstellungen.  
➔ [Werksvoreinstellungen] in [Allgemeine Einstellungen] (Menü "Einstellung")
- 

## Teile des Fernsehers werden heiß.

- Teile des Fernsehers können heiß werden. Diese Temperaturanstiege beeinträchtigen nicht die Leistung oder die Bildqualität.
- 

## Wenn der Bildschirm mit einem Finger gedrückt wird, bewegt er sich leicht und macht ein Geräusch.

- Um den Bildschirm herum ist ein kleiner Spalt, um Beschädigungen des Bildschirms zu vermeiden. Dies ist keine Fehlfunktion.
- 

## Über die Anfrage

- Wenn Sie Unterstützung benötigen, wenden Sie sich an Ihren Panasonic-Händler vor Ort.

Wenn Sie eine Anfrage von einem Ort aus stellen, an dem dieser Fernseher nicht vertrieben wird, können wir nicht auf Anfragen antworten, die inhaltlich eine visuelle Bestätigung des Anschlusses, des Problems usw. am Fernseher selbst erfordern.



# Wartung

Ziehen Sie zuerst den Netzstecker aus der Steckdose.

## Bildschirm, Gehäuse, Sockel

### Regelmäßige Pflege:

Wischen Sie die Oberfläche des Bildschirms, Gehäuses oder Sockels vorsichtig mit einem weichen Tuch ab, um Schmutz oder Fingerabdrücke zu entfernen.

### Bei hartnäckigem Schmutz:

- (1) Reinigen Sie zuerst den Staub von der Oberfläche.
- (2) Befeuchten Sie ein weiches Tuch mit sauberem Wasser oder verdünntem neutralem Reinigungsmittel (1 Teil Reinigungsmittel und 100 Teile Wasser).
- (3) Wringen Sie das Tuch fest aus. (Achten Sie darauf, dass keine Flüssigkeit in das Innere des Fernsehers gelangt, da dies zu einem Gerätefehler führen kann.)
- (4) Wischen Sie hartnäckigen Schmutz vorsichtig mit dem feuchten Tuch ab.
- (5) Wischen Sie abschließend die gesamte Feuchtigkeit ab.

### Vorsicht

- Verwenden Sie kein hartes Tuch, und reiben Sie die Oberfläche nicht zu hart, da dies zu Kratzern auf der Oberfläche führen kann.
- Achten Sie darauf, dass die Oberflächen nicht mit Insektenschutz- oder Lösungsmitteln, Verdünnern oder anderen flüchtigen Substanzen in Kontakt kommen. Dadurch kann die Oberflächenqualität beeinträchtigt werden oder die Farbe kann sich ablösen.
- Die Oberfläche des Bildschirms ist speziell behandelt und kann leicht beschädigt werden. Achten Sie darauf, dass Sie die Oberfläche nicht mit dem Fingernagel oder anderen harten Gegenständen berühren oder verkratzen.
- Gehäuse und Sockel dürfen nicht über einen längeren Zeitraum mit einer Gummi- oder PVC-haltigen Substanz in Berührung kommen. Dadurch kann die Oberflächenqualität beeinträchtigt werden.

## Netzstecker

Wischen Sie den Netzstecker regelmäßig mit einem trockenen Tuch ab. Feuchtigkeit und Staub können zu Bränden oder Stromschlägen führen.

# Technische Daten

## ■ Fernseher

### Modell-Nr.

(24-Zoll-Modell)	TX-24G310E	
(32-Zoll-Modell)	TX-32G310E	TX-32G320E
(43-Zoll-Modell)	TX-43G320E	

### Abmessungen (B x H x T)

(24-Zoll-Modell)	556 mm × 393 mm × 176 mm (mit Sockel) 556 mm × 344 mm × 68 mm (nur Fernseher)
(32-Zoll-Modell)	732 mm × 487 mm × 195 mm (mit Sockel) 732 mm × 438 mm × 77 mm (nur Fernseher)
(43-Zoll-Modell)	970 mm × 617 mm × 264 mm (mit Sockel) 970 mm × 567 mm × 81 mm (nur Fernseher)

### Gewicht

(24-Zoll-Modell)	3,36 kg (mit Sockel) 3,09 kg (nur Fernseher)
(32-Zoll-Modell)	4,91 kg (mit Sockel) 4,41 kg (nur Fernseher)
(43-Zoll-Modell)	10,26 kg (mit Sockel) 7,7 kg (nur Fernseher)

### Stromversorgung

AC: 220–240 V, 50/60 Hz

### Bildschirm

LED-LCD-Bildschirm

### Ton

#### Lautsprecherausgang

(24-Zoll-Modell)	6 W (3 W + 3 W)
(32-Zoll-Modell)	10 W (5 W + 5 W)
(43-Zoll-Modell)	16 W (8 W + 8 W)

#### Kopfhörer

3,5-mm-Stereo-Miniklinkenbuchse × 1

## Anschlüsse

---

### SCART (RGB/CVBS)

SCART-Adapter

---

### HDMI 1/2-Input

Steckverbinder Typ A

HDMI 1:

Content Type, Audio Return Channel, Deep Colour, x.v.Colour™

HDMI 2:

Content Type, Deep Colour, x.v.Colour™

---

### Kartensteckplatz

Common Interface-Steckplatz (entspricht CI Plus) × 1

---

### USB

DC 5 V, max. 500 mA [Hi-Speed USB (USB 2.0)]

---

### DIGITAL AUDIO-Output

PCM/Dolby Digital, Glasfaser

---

## Empfangssysteme/Bandname

---

### DVB-C

Digitale Kabeldienste (MPEG2, MPEG4-AVC (H.264) und MPEG HEVC)

---

### DVB-T/T2

Digitale terrestrische Dienste (MPEG2, MPEG4-AVC (H.264) und MPEG HEVC)

---

### PAL B, G, H, I

### SECAM B, G

### SECAM L, L'

VHF E2–E12

VHF A–H (ITALIEN)

CATV (S01–S05)

CATV S11–S20 (U1–U10)

VHF H1–H2 (ITALIEN)

UHF E21–E69

CATV S1–S10 (M1–M10)

CATV S21–S41 (Hyperband)

---

### PAL D, K

### SECAM D, K

VHF R1–R2

VHF R3–R5

VHF R6–R12

UHF E21–E69

---

### PAL 525/60

Wiedergabe von NTSC-Band von einigen PAL-Videorekordern (VCR)

---

### M.NTSC

Wiedergabe von M.NTSC-Videorekordern (VCR)

---

## Anschluss für Satellitenschüssel

---

Buchse F-Typ 75 Ω

---

## Antenneneingang

---

VHF/UHF

---

## Betriebsbedingungen

---

### Temperatur

0 °C bis 35 °C

### Luftfeuchtigkeit

20 % bis 80 % relative Luftfeuchtigkeit (nicht kondensierend)

---

### Hinweis

- Produktdaten und Design können ohne Vorankündigung geändert werden. Gewicht und Abmessungen sind ungefähre Angaben.
- Informationen zu Stromverbrauch, Bildschirmauflösung usw. finden Sie auf dem Produktdatenblatt.



# Entsorgung von Altgeräten und Batterien

## Nur für die Europäische Union und Länder mit Recycling-Systemen

Diese Symbole auf den Produkten, der Verpackung und/oder beiliegenden Dokumenten bedeuten, dass verwendete elektrische und elektronische Produkte und Batterien nicht im Hausmüll entsorgt werden dürfen.



Bitte entsorgen Sie Altgeräte und benutzte Batterien wie in den Landesgesetzen vorgesehen an entsprechenden Sammelstellen, damit sie ordnungsgemäß behandelt, wiedervergestellt und recycelt werden können.

Durch die korrekte Entsorgung tragen Sie zum Schutz wertvoller Ressourcen bei und verhindern potenziell negative Auswirkungen auf die menschliche Gesundheit und die Umwelt.

Weitere Informationen zu Sammlung und Recycling erhalten Sie von der zuständigen Regionalbehörde.

Die Landesgesetze können für die inkorrekte Entsorgung dieser Produkte Strafen vorsehen.

### Hinweise zum Batterie-Symbol (Symbol unten):



Dieses Symbol kann in Kombination mit einem chemischen Symbol verwendet werden. Dies bedeutet, dass die Vorgaben der Richtlinie für das jeweilige chemische Produkt eingehalten werden.

### Kundenunterlagen

Modell- und Seriennummer dieses Produkts sind auf der Rückseite zu finden. Notieren Sie sich diese Seriennummer in folgendem Feld, und bewahren Sie diese Unterlagen und Ihren Kaufbeleg auf, um einen Kaufnachweis zu haben, falls das Produkt gestohlen wird oder verloren geht, und den Garantie-Service in Anspruch nehmen zu können.

**Modellnummer**

**Seriennummer**

Panasonic Corporation

Website: <http://www.panasonic.com>

Deutsch

# Panasonic®

## Istruzioni di funzionamento TV LED

Italiano

N° modello

**TX-24G310E**

**TX-32G310E**

**TX-32G320E**

**TX-43G320E**



(immagine: TX-32G310E)

Grazie per aver acquistato questo prodotto Panasonic.

Prima di mettere in funzione l'apparecchio, leggere attentamente le presenti istruzioni e conservarle per eventuali riferimenti futuri.

Leggere attentamente le "precauzioni per la sicurezza" del presente manuale prima di utilizzare l'apparecchio.

Le immagini mostrate nel presente manuale hanno solo scopo illustrativo.

Consultare la Pan European Guarantee Card se è necessario contattare il proprio rivenditore Panasonic locale per assistenza.

# Sommario

---

Licenza .....	2
Avviso importante .....	3
Precauzioni per la sicurezza.....	4
Accessori .....	7
Installazione della TV .....	8
Installazione del supporto da parete .....	10
Collegamenti.....	11
Identificazione dei controlli .....	13
Prima configurazione automatica .....	15
Visione dei programmi TV .....	16
Come utilizzare le funzioni del menu.....	17
Panoramica del menu .....	18
Modifica delle impostazioni di immagini e sonoro .....	19
Risintonizzazione dal menu di configurazione .....	21
Opzioni per i canali.....	22
Lista canali.....	23
Blocco bambini.....	24
Visione ingressi esterni .....	25
Visualizzazione del Televideo.....	26
Utilizzo della guida TV.....	27
Uso del lettore multimediale.....	28
Menu configurazione.....	29
Software .....	31
Domande frequenti.....	32
Manutenzione.....	33
Specifiche.....	33

# Licenza

---

Anche se non è stata fatta alcuna annotazione particolare dei marchi aziendali o di prodotto, questi marchi sono stati pienamente rispettati.

---

DVB e i loghi DVB sono marchi del progetto DVB.

---

DiSEqC™ è un marchio di EUTELSAT.

---

I termini HDMI, HDMI High-Definition Multimedia Interface e il logo HDMI sono marchi o marchi registrati di HDMI Licensing LLC negli Stati Uniti e in altri Paesi.



Dolby, Dolby Audio e il simbolo con la doppia D sono marchi di Dolby Laboratories. Realizzato su licenza di Dolby Laboratories. Opere inedite riservate. Copyright © 1992-2015 Dolby Laboratories. Tutti i diritti riservati.



Per i brevetti DTS, visitare il sito <http://patents.dts.com>. Realizzato su licenza di DTS Licensing Limited. DTS, il simbolo, DTS e il simbolo insieme, Digital Surround e il logo DTS 2.0+Digital Out sono marchi e/o marchi registrati di DTS, Inc. negli Stati Uniti e/o in altri paesi. © DTS, Inc. Tutti i diritti riservati.



L'illustrazione per TX-32G310E viene utilizzata in questo manuale, salvo diversa indicazione.

Le illustrazioni mostrate possono essere diverse a seconda del modello.

# Avviso importante

---

## Avviso per DVB / Trasmissione dati

Questa TV è stata progettata per soddisfare gli standard (da agosto 2018) dei servizi digitali terrestri DVB-T / T2 (MPEG2, MPEG4-AVC(H.264)), servizi digitali via cavo DVB-C (MPEG2, MPEG4-AVC(H.264)) e servizi digitali via satellite DVB-S (MPEG2, MPEG4-AVC(H.264)).

Rivolgersi al proprio rivenditore locale per informazioni sulla disponibilità dei servizi DVB-T / T2 o DVB-S nella propria zona.

Rivolgersi al proprio fornitore di servizi via cavo per informazioni sulla disponibilità dei servizi DVB-C con questa TV.

- Questa TV potrebbe non funzionare correttamente con il segnale che non soddisfa gli standard DVB-T / T2, DVB-C o DVB-S.
- Non tutte le funzioni sono disponibili a seconda del Paese, dell'area, dell'emittente, del fornitore di servizi e dell'ambiente satellitare.
- Non tutti i moduli CI funzionano correttamente con questa TV. Rivolgersi al proprio fornitore di servizi per informazioni sulla disponibilità del modulo CI.
- Questa TV potrebbe non funzionare correttamente con il modulo CI non approvato dal fornitore di servizi.
- A seconda del fornitore di servizi, potrebbero essere addebitati costi aggiuntivi.
- La compatibilità con i servizi futuri non è garantita

---

Panasonic non garantisce il funzionamento e le prestazioni di periferiche di altri produttori e declina ogni responsabilità o danno derivante dal funzionamento e/o dalle prestazioni derivanti dall'uso di tali periferiche di altri produttori.

---

## Trattamento delle informazioni del cliente

I dati personali del cliente potrebbero essere memorizzati su questa TV da parte dell'emittente. Prima di riparare, trasferire o eliminare la TV, cancellare tutte le informazioni memorizzate su questa TV secondo la seguente procedura.

[Reinstalla TV] su [Impostazioni generali]

➔ (pag. 30)

---

Questo prodotto è concesso in licenza ai sensi della licenza del portafoglio brevetti AVC per l'uso personale e non commerciale di un consumatore per (i) codificare video in conformità allo Standard AVC ("Video AVC") e/o (ii) decodificare Video AVC codificato da un consumatore coinvolto in

un'attività personale e non commerciale e/o è stata ottenuta da un fornitore di video autorizzato a fornire video AVC. Nessuna licenza è concessa o sarà implicita per qualsiasi altro uso.

Ulteriori informazioni possono essere ottenute da MPEG LA, LLC.

Visitare il sito <http://www.mpegla.com>.

---



Questo simbolo indica che il prodotto funziona con tensione CA.



Questo simbolo indica un apparecchio elettrico di Classe II o a doppio isolamento in cui l'apparecchio non richiede un collegamento di sicurezza alla messa a terra.

Trasportare l'apparecchio solo in posizione verticale.

## Precauzioni per la sicurezza

Per evitare il rischio di scosse elettriche, incendi, danni o lesioni, seguire le avvertenze e le precauzioni riportate di seguito:

### ■ Spina e cavo di alimentazione

#### Avvertenza

Se si rileva qualcosa di insolito, rimuovere immediatamente la spina di alimentazione.



- Questa TV è progettata per funzionare con CA 220-240 V, 50 / 60 Hz.
- Inserire completamente la spina di alimentazione nella presa di corrente.
- Per spegnere completamente l'apparecchio, è necessario estrarre la spina di alimentazione dalla presa di corrente.

Di conseguenza, la spina di alimentazione deve essere sempre facilmente accessibile.

- Scollegare la spina di alimentazione durante la pulizia della TV.
- Non toccare la spina di alimentazione con le mani bagnate.



- Non danneggiare il cavo di alimentazione.

- Non posizionare oggetti pesanti sul cavo.



- Non posizionare il cavo in prossimità di oggetti ad alta temperatura.



- Non tirare il cavo. Quando si scollega la spina di alimentazione, mantenere saldamente tutto il cavo.



- Non spostare la TV con il cavo collegato a una presa di corrente.
- Non attorcigliare il cavo, piegarlo eccessivamente o allungarlo.
- Non utilizzare spine di alimentazione o prese di corrente danneggiate.
- Assicurarsi che la TV non urti il cavo di alimentazione.
- Non utilizzare cavi di alimentazione diversi da quelli forniti in dotazione con la TV.



## ■ Fare attenzione

### Avvertenza

- Non rimuovere le coperture e non apportare mai modifiche alla TV da soli, in quanto le parti in tensione sono accessibili e quando vengono rimosse c'è il rischio di ricevere scosse elettriche. All'interno dell'apparecchio non sono presenti parti riparabili dall'utente.
- Non esporre la TV a pioggia o umidità eccessiva. Questa TV non deve essere esposta a gocciolamenti o schizzi d'acqua e gli oggetti pieni di liquido, come vasi, non devono essere posizionati sopra la TV.
- Non inserire corpi estranei nella TV attraverso le bocchette di ventilazione.
- Se la TV viene utilizzata in un'area in cui gli insetti possono entrarvi facilmente all'interno. È possibile che nella TV entrino insetti, come mosche, ragni, formiche, ecc. che potrebbero causare danni alla TV o rimanere intrappolati in un'area visibile sulla TV, ad esempio all'interno dello schermo.
- Se la TV viene utilizzata in un ambiente con presenza di polvere o fumo.

Durante il normale funzionamento è possibile che particelle di polvere/fumo entrino all'interno della TV attraverso le bocchette di ventilazione e rimangano intrappolate all'interno dell'unità. Ciò può causare surriscaldamento, malfunzionamento, deterioramento della qualità delle immagini, ecc.

- Non utilizzare un piedistallo o un'attrezzatura di montaggio non approvati. Assicurarsi di chiedere al rivenditore Panasonic locale di eseguire la configurazione o l'installazione di supporti da parete approvati.
- Non urtare o esercitare forza sul display.
- Assicurarsi che i bambini non si arrampichino sulla TV.
- Non posizionare la TV su superfici inclinate o instabili e assicurarsi che non sporga sul bordo della base.



## Avvertenza

Una televisione può cadere, causando gravi lesioni personali o morte. Molte lesioni, in particolare ai bambini, possono essere evitate adottando semplici precauzioni, come:

- Utilizzare SEMPRE armadietti, supporti o metodi di montaggio raccomandati dal produttore della televisione.
- Utilizzare SEMPRE mobili in grado di sostenere in sicurezza la televisione.
- Assicurarsi SEMPRE che la televisione non sporga dal bordo del mobile di supporto.
- Istruire SEMPRE i bambini sui pericoli dell'arrampicarsi sul mobile per raggiungere la televisione o i suoi comandi.
- Instradare SEMPRE i cavi collegati alla televisione in modo che non possano essere tirati, afferrati o che non ci si possa inciampare.
- NON posizionare mai una televisione in un luogo instabile.
- NON posizionare mai la televisione su mobili alti (ad esempio, armadi o librerie) senza fissare sia il mobile sia la televisione a un supporto adeguato.
- NON posizionare mai la televisione su un panno o su altri materiali che possono essere collocati tra la televisione e i mobili di supporto.
- NON posizionare mai oggetti, come giocattoli e telecomandi, che possano indurre i bambini ad arrampicarsi sulla parte superiore della televisione o dei mobili su cui questa è collocata.

Se la televisione esistente verrà conservata e trasferita, si devono applicare le stesse considerazioni di cui sopra.

- Questa televisione è progettata per l'uso da tavolo.
- Non esporre la televisione alla luce diretta del sole e ad altre sorgenti di calore.



## Per prevenire la propagazione del fuoco, tenere sempre lontane candele o altre fiamme da questo apparecchio.



## ■ Soffocamento/ Pericolo di soffocamento

### Avvertenza

- L'imballaggio di questo apparecchio potrebbe causare soffocamento e alcune parti sono piccole e potrebbero comportare un rischio di soffocamento per i bambini piccoli. Tenere queste parti fuori dalla portata dei bambini.

## ■ Piedistallo

### Avvertenza

- Non smontare o modificare il piedistallo.

### Attenzione

- Non utilizzare un piedistallo diverso da quello fornito in dotazione con questa TV.
- Non utilizzare il piedistallo se deformato o danneggiato. In tal caso, contattare immediatamente il proprio rivenditore Panasonic più vicino.
- Durante l'installazione, assicurarsi che tutte le viti siano avvitate saldamente.
- Assicurarsi che la TV non subisca alcun impatto durante l'installazione del piedistallo.
- Assicurarsi che i bambini non salgano sul piedistallo.
- Installare o rimuovere la TV dal piedistallo con almeno due persone.
- Installare o rimuovere la TV secondo la procedura specificata.

## ■ Onde radio

### Avvertenza

- Non utilizzare la TV in strutture mediche o in luoghi con apparecchiature mediche. Le onde radio possono interferire con le apparecchiature mediche e possono causare incidenti dovuti a malfunzionamenti.
- Non utilizzare la TV in prossimità di apparecchiature di controllo automatico come porte automatiche o allarmi antincendio. Le onde radio possono interferire con le apparecchiature di controllo automatico e possono causare incidenti dovuti a malfunzionamenti.
- Mantenere una distanza di almeno 15 cm dalla TV se si è portatori di un pacemaker cardiaco. Le onde radio possono interferire con il funzionamento del pacemaker.
- Non smontare o alterare la TV in alcun modo.

## ■ Ventilazione

### Attenzione

Lasciare uno spazio sufficiente (almeno 10 cm) intorno alla TV per evitare un calore eccessivo che potrebbe causare un guasto precoce di alcuni componenti elettronici.

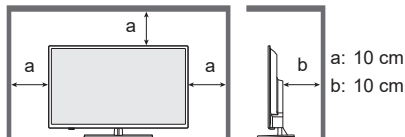

- La ventilazione non deve essere impedita coprendo le aperture di ventilazione con oggetti come giornali, tovaglie e tende. 
- Sia che si utilizzi o non si utilizzi un piedistallo, assicurarsi sempre che le bocchette di ventilazione sul fondo della TV non siano bloccate e che ci sia spazio sufficiente per consentire un'adeguata ventilazione.

## ■ Spostamento della TV

### Attenzione

Prima di spostare la TV, scollegare tutti i cavi.

- Per spostare la TV sono necessarie almeno due persone.

## ■ Lungo periodo di inutilizzo

### Attenzione

Questa TV continuerà a consumare una certa quantità di energia anche in modalità Spegnimento, finché la spina di alimentazione è ancora collegata a una presa di corrente funzionante.

- Rimuovere la spina di alimentazione dalla presa di corrente quando la TV non viene utilizzata per un periodo di tempo prolungato.

## ■ Volume elevato

### Attenzione

Lasciare uno spazio sufficiente (almeno 10 cm) intorno alla TV per evitare un calore eccessivo che potrebbe causare un guasto precoce di alcuni componenti elettronici.

- Non esporsi a un volume elevato delle cuffie. Possono verificarsi danni irreversibili. 
- Se si sente un rumore di batteria nelle orecchie, abbassare il volume o interrompere temporaneamente l'uso delle cuffie.

## ■ Batteria per il telecomando

### Attenzione

- Un'installazione non corretta può causare perdite, corrosione ed esplosione della batteria.
- Per la sostituzione, utilizzare solo lo stesso tipo di batteria o un tipo equivalente.
- Non utilizzare contemporaneamente batterie nuove e usate.
- Non mischiare tipi di batterie diversi (ad esempio batterie alcaline e al manganese).
- Non utilizzare batterie ricaricabili (Ni-Cd, ecc.).
- Non bruciare o rompere le batterie.
- Non esporre le batterie a calore eccessivo come sole, fuoco o simili.
- Assicurarsi di smaltire le batterie correttamente.
- Rimuovere le batterie dall'unità dopo un periodo di inutilizzo prolungato per evitare perdite, corrosione ed esplosioni.

## ■ Dichiarazione di conformità TV a LED

"Con la presente, Panasonic Marketing Europe GmbH dichiara che questa TV è conforme ai requisiti essenziali e alle altre disposizioni pertinenti della direttiva 2014/53/UE."

Se si desidera ottenere una copia della dichiarazione di conformità originale di questa TV, si prega di visitare il seguente sito Web:

<http://www.ptc.panasonic.eu/doc>

Rappresentante autorizzato:

Panasonic Testing Centre

Panasonic Marketing Europe GmbH

Winsbergring 15, D-22525 Amburgo, Germania

# Accessori

## Accessori standard

### Telecomando

- ➔ (pag. 13)
- N2QAYB000816



### Piedistallo

- ➔ (pag. 8)

Modello da 24 pollici

Modello da 32 pollici



Modello da 43 pollici

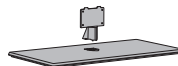

### Cavo di alimentazione

- ➔ (pag. 11)
- TZSH3042

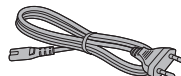

### Batterie (2)

- R6
- ➔ (pag. 14)



## Istruzioni di funzionamento

### Pan European Guarantee Card

- Gli accessori potrebbero non essere posizionati tutti insieme. Fare attenzione a non gettarli accidentalmente.

# Installazione della TV

## Montaggio/smontaggio del piedistallo

### A Vite di montaggio

Modello da 24 pollici

Modello da 32 pollici



TP4 x 12 (3)

Modello da 43 pollici



M4 x 12 (3)

### B Vite di montaggio

Modello da 24 pollici

Modello da 32 pollici



TP4 x 12 (2)

Modello da 43 pollici



M4 x 12 (4)

### C Supporto

Modello da 24 pollici

Modello da 32 pollici

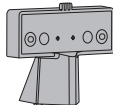

Modello da 43 pollici

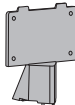

### D Base

Modello da 24 pollici

Modello da 32 pollici



Modello da 43 pollici



## Preparazione

Estrarre il piedistallo e la TV dalla confezione e collocare la TV su un tavolo da lavoro con il pannello dello schermo rivolto verso il basso sul panno pulito e morbido (coperta, ecc.).

- Utilizzare un tavolo piatto e stabile che sia più grande della TV.
- Non reggere dal pannello dello schermo.
- Assicurarsi di non graffiare o rompere la TV.

## Montaggio del piedistallo

- Non montare il piedistallo con metodi diversi da quelli specificati di seguito.

Modello da 24 pollici

Modello da 32 pollici

1

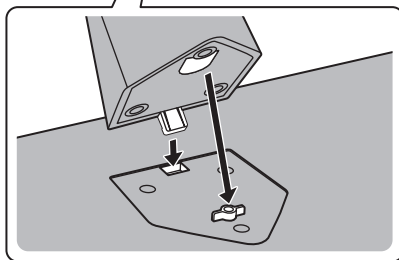
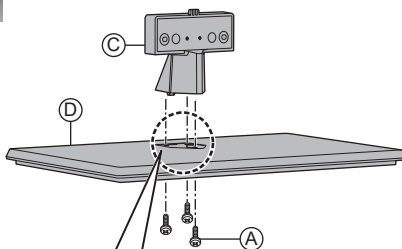

2

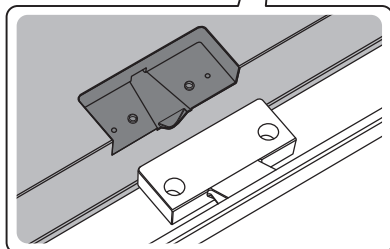
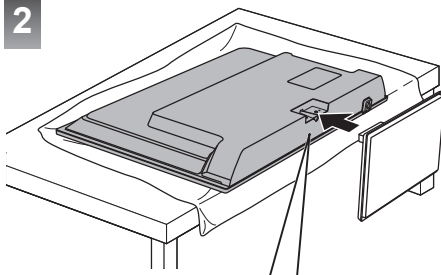

3

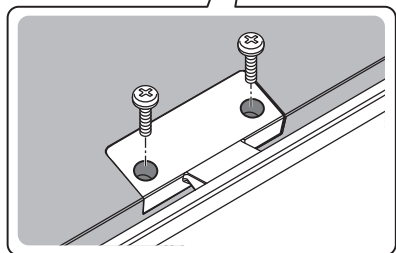
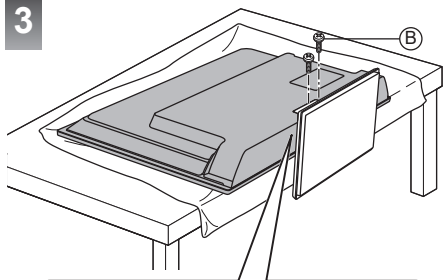

Modello da 43 pollici

1

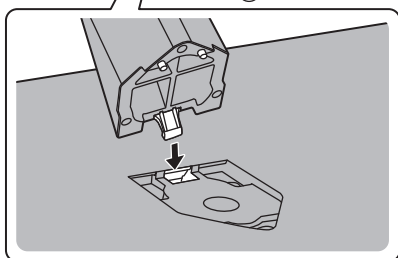
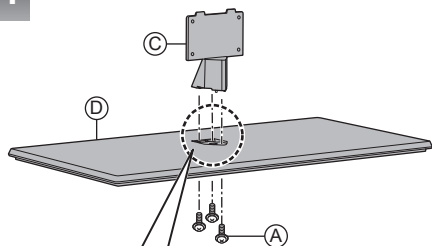

2

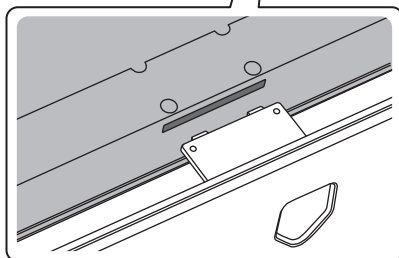
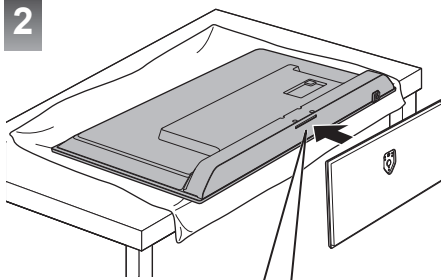

3

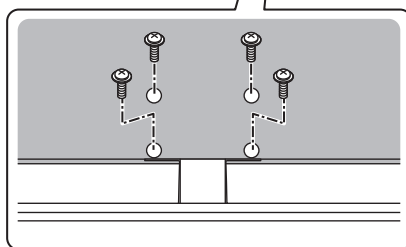
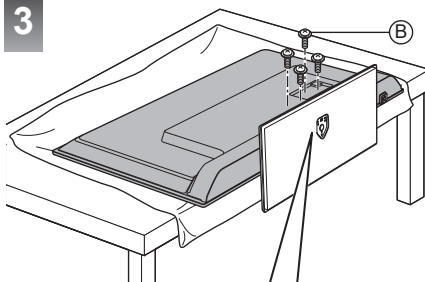

## Smontaggio del piedistallo

Assicurarsi di rimuovere il piedistallo nelle seguenti procedure quando si utilizzano i supporti da parete o si ripone la TV nell'imballaggio.

1. Posizionare la TV su un tavolo da lavoro con il pannello dello schermo rivolto verso il basso sul panno morbido e pulito.
2. Rimuovere le viti di montaggio (B) dalla TV.
3. Estrarre il piedistallo dalla TV.
4. Rimuovere le viti di montaggio (A) dal supporto.

# Installazione del supporto da parete

Contattare il proprio rivenditore Panasonic locale per acquistare il supporto da parete consigliato.

- Fori per l'installazione del supporto da parete

Parte posteriore della TV

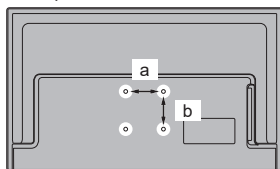

Modello da 24 pollici

a: 100 mm

b: 200 mm

Modello da 32 pollici

a: 100 mm

b: 100 mm

Modello da 43 pollici

a: 200 mm

b: 200 mm

(Vista laterale)

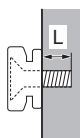

		24 pollici	32 pollici	43 pollici
<b>Profondità della vite (L)</b>	min. (mm)	8	8	14
	max. (mm)	10	10	17
<b>Diametro</b>		M4	M6	M6

Vite per il fissaggio della TV al supporto da parete (non fornito in dotazione con la TV)

## Avvertenza

- L'uso di altri supporti da parete o l'installazione di essi in autonomia comporta il rischio di lesioni personali e danni al prodotto. Al fine di mantenere le prestazioni e la sicurezza dell'unità, assicurarsi assolutamente di chiedere al proprio rivenditore o a un'impresa autorizzata di fissare i supporti da parete. Qualsiasi danno causato dall'installazione non effettuata da un installatore qualificato renderà nulla la garanzia.
- Leggere attentamente le istruzioni che accompagnano gli accessori opzionali ed essere assolutamente sicuri di prendere le misure necessarie per evitare che la TV cada.
- Maneggiare la TV con cura durante l'installazione, poiché urti o altre forze esercitate possono causare danni all'apparecchio.
- Prestare attenzione quando si fissano i supporti sulla parete. Assicurarsi sempre che non ci siano cavi elettrici o tubi nella parete prima di fissarvi il supporto.

- Per evitare cadute e lesioni, rimuovere la TV dalla sua posizione fissa a parete quando non è più in uso.
- Si prega di farsi consigliare per la funzionalità di supporto da parete utilizzando un supporto certificato VESA (non è possibile accedere a HDMI verticale).

# Collegamenti

- Le apparecchiature esterne e i cavi mostrati non sono forniti con questa TV.
- Assicurarsi che l'unità sia scollegata dalla presa di alimentazione prima di collegare o scollegare i cavi.
- Controllare che il tipo di terminale e le spine dei cavi siano corretti per il collegamento.
- Utilizzare un cavo HDMI compatibile e completamente cablato.
- Tenere la TV lontana da apparecchiature elettroniche (apparecchiature video, ecc.) o apparecchiature con un sensore a infrarossi, altrimenti si potrebbe verificare una distorsione dell'immagine/ suono oppure il funzionamento di altre apparecchiature potrebbe risentirne.
- Leggere anche il manuale dell'apparecchiatura da collegare.

## Terminali

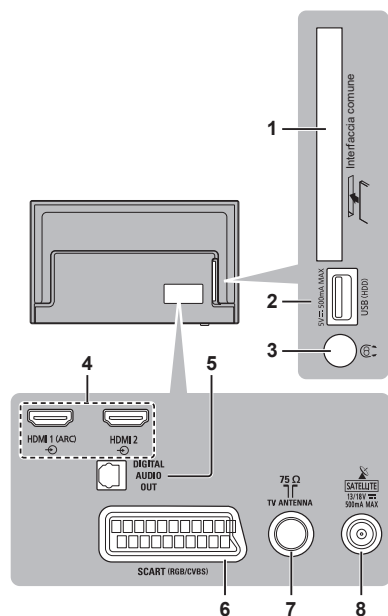

- 1 Slot CI ➔ (pag. 13)
- 2 porta USB  
  - ☰ Questo simbolo indica il funzionamento CC
- 3 Jack per cuffia ➔ (pag. 12)
- 4 HDMI 1 - 2
- 5 DIGITAL AUDIO OUT
- 6 SCART (RGB / CVBS) ➔ (pag. 12)
- 7 Terminale via cavo / terrestre ➔ (pag. 11)
  - Per guardare contenuti in formato 4K, utilizzare il terminale HDMI.
  - ➔ (pag. 16)
- 8 Terminale satellite ➔ (pag. 11)

## Collegamenti principali

### ■ Cavo di alimentazione

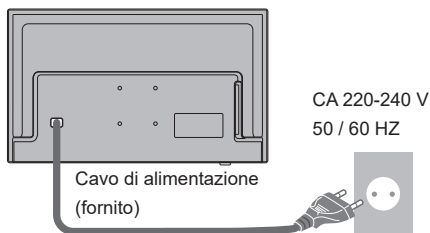

### Inserire saldamente la spina di alimentazione in posizione.

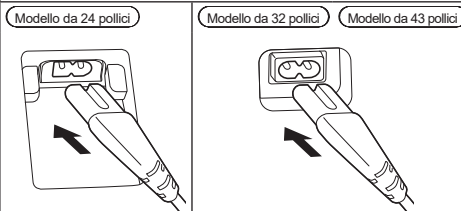

- Quando si scollega il cavo di alimentazione, assicurarsi di aver scollegato prima la spina di alimentazione dalla presa di alimentazione.

### ■ Antenna

TV

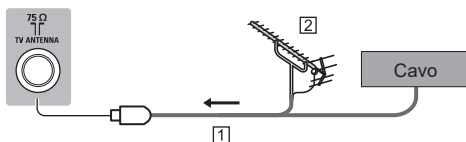

- 1 Cavo RF
  - 2 Antenna terrestre
- Per DVB-C, DVB-T, Analogico

### Antenna parabolica

### ■ DVB-S

TV

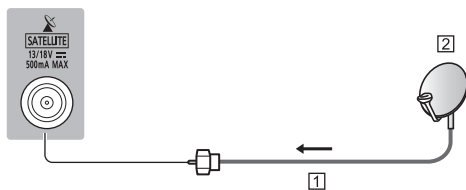

- 1 Cavo satellitare
  - 2 Antenna parabolica
- Per assicurarsi che l'antenna parabolica sia installata correttamente, rivolgersi al proprio rivenditore locale. Per ulteriori dettagli, consultare le società di radiodiffusione satellitare specificate.

## Dispositivi AV

### ■ Registratore DVD, ecc.

TV

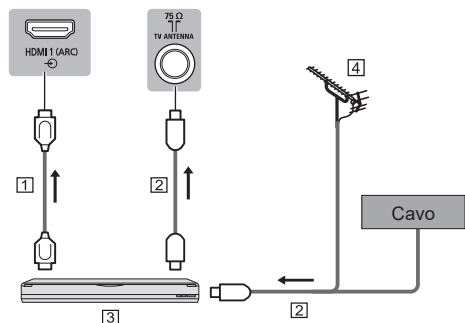

- 1 Cavo HDMI
- 2 Cavo RF
- 3 Registratore DVD, ecc.
- 4 Antenna terrestre

### ■ Decoder

TV

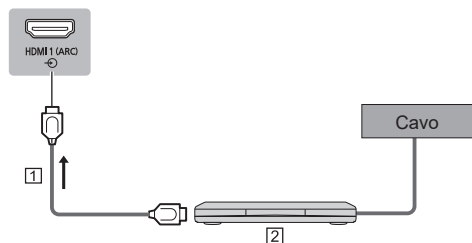

- 1 Cavo HDMI
- 2 Decoder

## Altri collegamenti

### ■ Lettore DVD

(RGB/CVBS)

TV

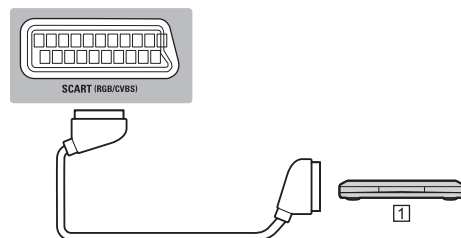

- 1 Lettore DVD

### ■ Amplificatore (ascolto con altoparlanti esterni)

- Utilizzare HDMI 1 per collegare la TV a un amplificatore dotato della funzione ARC (Audio Return Channel).

Se si effettua il collegamento a un amplificatore senza funzione ARC, utilizzare il DIGITAL AUDIO.

- Per ascoltare l'audio multicanale da apparecchiature esterne (ad es. Dolby Digital 5.1ch), collegare l'apparecchiatura all'amplificatore. Per informazioni sui collegamenti, leggere i manuali dell'apparecchiatura e dell'amplificatore.

TV

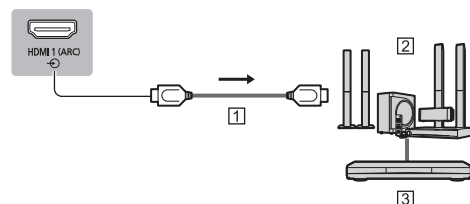

- 1 Cavo HDMI
- 2 Amplificatore con sistema di altoparlanti
- 3 Apparecchiature esterne (lettore DVD, ecc.)

### ■ Cuffie

TV

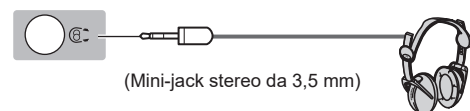

(Mini-jack stereo da 3,5 mm)



## ■ Interfaccia comune

- Scollegare il cavo di alimentazione prima di inserire o rimuovere il modulo CI.
- Se vengono forniti una smart card e un modulo CI come set, inserire prima il modulo CI, quindi inserire la smart card nel modulo CI.
- Inserire o rimuovere completamente il modulo CI nella direzione corretta, come mostrato.
- Normalmente vengono visualizzati i canali crittografati. (I canali visualizzabili e le relative funzioni dipendono dal modulo CI).
- Potrebbero essere presenti alcuni moduli CI sul mercato con versioni firmware precedenti o più recenti che non sono completamente interoperabili con questa TV CI+ v1.3. In questo caso, contattare il proprio provider di contenuti.
- Prima di eseguire operazioni di riparazione, trasferimento o eliminazione, assicurarsi di aver rimosso la scheda del modulo CI, ecc.

TV

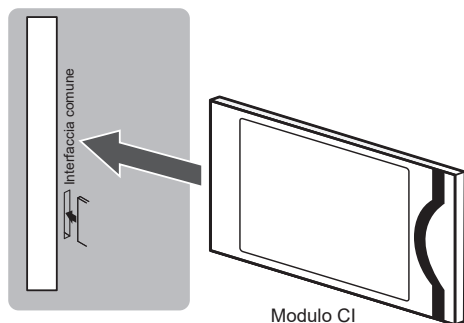

# Identificazione dei controlli

## Telecomando

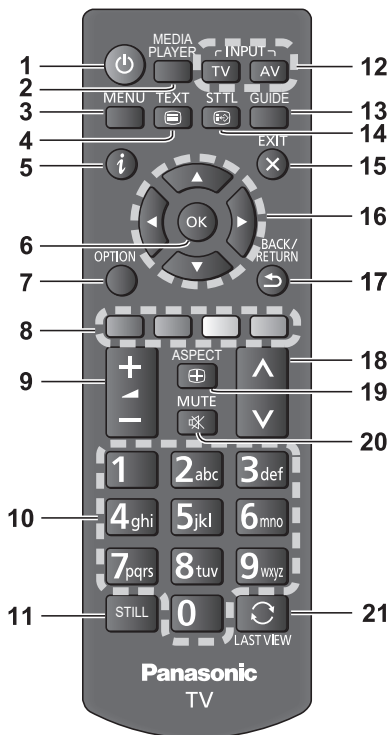

- 1**
  - Quando il LED è acceso, è possibile accendere la TV o attivare la modalità standby.
- 2 MEDIA PLAYER**
  - Consente di riprodurre file da USB.
- 3 MENU**
  - Premere per accedere a Canali, Sorgenti, Utilità e Impostazioni.
- 4 Pulsante televideo**
  - Premere per aprire o chiudere il televideo.
- 5 Informazioni**
  - Consente di visualizzare le informazioni sul canale e sul programma.
- 6 OK**
  - Consente di confermare le selezioni e le scelte.
  - Premere dopo aver selezionato le posizioni dei canali per cambiare rapidamente canale.
- 7 OPTION**
  - Premere per aprire o chiudere il menu Opzioni.

## 8 Pulsanti colorati

(rosso, verde, giallo, blu)

- Utilizzati per la selezione, per la navigazione e per l'attivazione di varie funzioni.

## 9 Volume Su / Giù

- Premere per regolare il livello del volume.

## 10 Pulsanti numerici

- Consente di modificare le pagine dei canali e del televideo.
- Consente di impostare i caratteri.
- In modalità Standby, consente di accendere la TV.

## 11 STILL

- Consente di bloccare la schermata.

## 12 Selezione della modalità di ingresso

- TV - consente di passare a DVB-C / DVB-T / Analogico.
- AV - consente di aprire o chiudere il menu Sorgenti, l'elenco dei dispositivi collegati.

## 13 Guida TV

- Consente di visualizzare la guida elettronica dei programmi.

## 14 Sottotitoli

- Consente di visualizzare i sottotitoli.

## 15 Esci

- Consente di tornare alla schermata di visualizzazione normale.

## 16 Pulsanti cursore

- Consente di effettuare selezioni e regolazioni.

## 17 Tornare indietro

- Consente di tornare alla pagina o menu precedente.

## 18 Canale successivo / precedente

- Consente di passare al canale successivo o precedente.

## 19 Rapporto d'aspetto

- Consente di modificare il formato dell'immagine.

## 20 Audio attivo / inattivo

- Premere per disattivare o riattivare l'audio.

## 21 Ultima visualizzazione

- Consente di passare al canale precedentemente visualizzato.

## ■ Installazione / Rimozione delle batterie

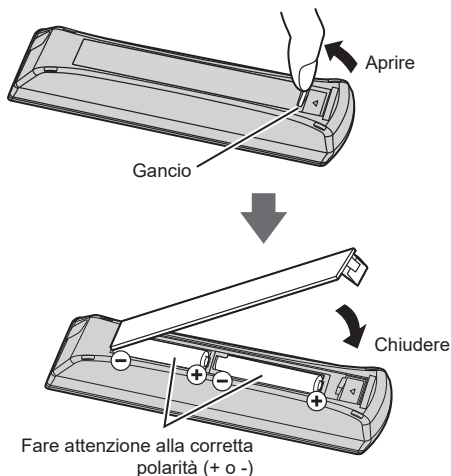

## Pannello degli indicatori / di controllo

Anteriore



1 2



Inferiore

## 1 LED di alimentazione

**Rosso:**

Standby

**Verde:**

Acceso

- Il LED lampeggia quando la TV riceve un comando dal telecomando.

**Entrambi i LED spenti:**

Spento

- Premere il tasto di accensione nella parte inferiore della TV per accenderla.



## 2 Ricevitore del segnale del telecomando

- Non collocare oggetti tra il ricevitore del segnale del telecomando della TV e il telecomando.

## 3 Tasto di accensione

- Premere per accendere / spegnere. Entrambi i LED si spengono. Per accendere la TV, premere nuovamente il pulsante.

**Nota**

- Per spegnere completamente l'apparecchio, è necessario estrarre la spina di alimentazione dalla presa di corrente.

# Prima configurazione automatica

La configurazione automatica è ora completata e la TV è pronta per la visualizzazione.

Quando la TV viene accesa per la prima volta, cerca automaticamente i canali TV disponibili e offre opzioni per essere impostata.

- Questi passaggi non sono necessari se la configurazione è stata completata dal proprio rivenditore locale.
- Completare i collegamenti (pag. 11-13) e le impostazioni (se necessario) dell'apparecchiatura collegata prima di avviare la configurazione automatica. Per informazioni sulle impostazioni dell'apparecchiatura collegata, leggere il manuale dell'apparecchiatura.

## 1 Collegare la TV a una presa di corrente funzionante e accenderla



- L'accensione richiede alcuni secondi.

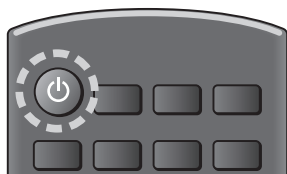

## 2 Selezionare le seguenti voci

Impostare ogni elemento seguendo le istruzioni sullo schermo.

### ■ Come utilizzare il telecomando



Spostare il cursore



Accedere alla voce / memorizzare l'impostazione



Tornare alla voce precedente (se disponibile)

### Selezionare lingua

### Selezionare Paese

- A seconda del Paese selezionato, selezionare la propria regione e/o memorizzare il codice PIN ("0000" non può essere memorizzato).

### Nota

- Per risintonizzare tutti i canali  
**[Reinstalla canali] in [Cerca canali]**  
➔ (pag. 21)
- Per aggiornare più tardi la modalità segnale TV disponibile  
**[Aggiornamento automatico canali] in [Installazione satelliti] / [Installazione via antenna/cavo]**  
➔ (pag. 21)
- Per inizializzare tutte le impostazioni  
**[Impostazioni predefinite] in [Impostazioni generali]**

# Visione dei programmi TV

---

## 1 Accendere

---

La TV può essere accesa in base allo stato di alimentazione.

- LED rosso: Utilizzare il telecomando per accendere la TV.



- Entrambi i LED spenti: Usare il tasto di accensione nella parte inferiore della TV per accenderla.



- Per lo stato dei LED, fare riferimento a ➔ (pag. 14)

## 2 Selezionare la sorgente

---



## 3 Selezionare un canale

---

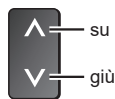

oppure



- Per selezionare una posizione del canale con numeri in cifre, ad esempio 399

# Come utilizzare le funzioni del menu

## 1 Visualizzare il menu

MENU



- Visualizza le funzioni che è possibile impostare (varia in base al segnale di ingresso).

## 2 Selezionare il menu



- ① selezionare
- ② accedere

## 3 Selezionare la voce

Esempio: [Menu Immagine]



Guida all'uso

- ① selezionare
- ② accedere

- Per uscire dalla schermata del menu

EXIT



- Per tornare alla schermata precedente

BACK/  
RETURN



- Per cambiare le pagine di menu

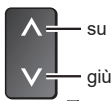

## ■ Scegliere tra le alternative



- ① selezionare
- ② memorizzare

## ■ Regolare utilizzando la barra di scorrimento

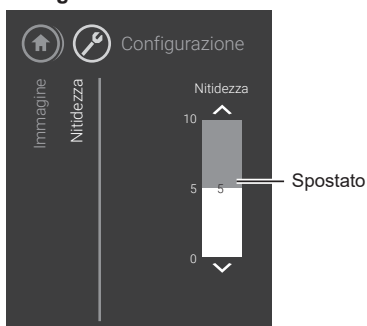

- ① modificare
- ② memorizzare

## ■ Accedere alla schermata successiva

Blocco bambini

- accedere

## ■ Immettere i caratteri tramite il menu input libero

È possibile inserire liberamente nomi o numeri per alcune voci.



### 1 Impostare i caratteri uno per uno

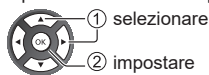

### 2 Memorizzare



- È possibile impostare i caratteri utilizzando i pulsanti numerici.

## ■ Per ripristinare le impostazioni

- Impostazioni suono o immagine
  - ➔ [Impostazioni predefinite] in [Impostazioni generali] (Menu Impostazioni)
- Per inizializzare tutte le impostazioni
  - ➔ [Reinstalla TV] in [Impostazioni generali] (Menu Impostazioni)

# Panoramica del menu

## Menu Home

### 1 Visualizzare il menu

#### MENU



- Visualizza le funzioni che è possibile impostare (varia in base al segnale di ingresso).

### 2 Selezionare la voce

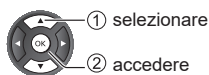

## ■ Canali

Contenuti di tutti i canali.

- Premere OK per aprire la lista canali.

## ■ Sorgenti

Contenuti sorgenti disponibili.

## ■ Utilità

Contenuti delle funzioni TV disponibili per l'utente.

## ■ Impostazioni

Contenuti impostazioni disponibili per l'utente.

## Menu Utilità

### ■ Guida TV

Aprire la guida TV.

Per ulteriori dettagli, fare riferimento a ➔ **pagina 27** "Utilizzo della guida TV".

### ■ Ricerca in USB

Aprire file da USB.

Per ulteriori dettagli, fare riferimento a ➔ **pagina 28** "Uso del lettore multimediale".

### ■ Canali

Aprire lista canali.

# Modifica delle impostazioni di immagini e sonoro

## Immagine

### 1 Visualizzare il menu e selezionare [Impostazioni]

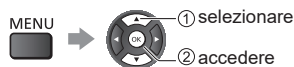

### 2 Selezionare [Immagine]

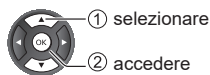

### 3 Selezionare la voce da regolare

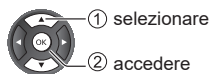

## Modalità di visualizzazione

È possibile selezionare la modalità preferita per ciascun ingresso.

#### ■ [Person.]:

Consente di regolare manualmente ogni voce del menu immagine in base alla qualità dell'immagine preferita.

#### ■ [Dinamico]:

Consente di migliorare il contrasto e la nitidezza per la visione in ambienti luminosi.

#### ■ [Naturale]:

Consente di migliorare la qualità naturale dell'immagine.

#### ■ [Normale]:

Uso generale per la visione in condizioni di illuminazione normali.

#### ■ [Cinema]:

Consente di migliorare le prestazioni della riproduzione del contrasto, del nero e del colore per la visione di film in una stanza buia.

#### ■ [Gioco]:

Consente di migliorare la qualità dell'immagine per i giochi, ecc.

## Altre impostazioni immagine

#### ■ [Colore] / [Contrasto] / [Nitidezza] / [Luminosità]:

Consente di regolare i livelli di queste opzioni in base alle proprie preferenze personali.

## Impostazioni avanzate dell'immagine

Consente di selezionare le impostazioni video avanzate.

#### ■ [Computer]:

Consente di impostare su Computer per avere le impostazioni dell'immagine ideali per utilizzare la TV come monitor del computer.

#### ■ [Colore]

##### [Ottimizzazione dei colori]:

Consente di impostare il livello dell'intensità del colore e dei dettagli nei colori luminosi.

##### [Temp. colore]:

Consente di impostare il tono generale del colore dell'immagine (più blu - più rosso).

##### [Temperatura colore personalizzata]:

Consente di impostare manualmente il tono generale del colore.

#### ■ [Contrasto]:

##### [Modalità di contrasto]:

Consente di impostare la TV in modo da ridurre automaticamente il contrasto, per un consumo energetico ottimale o per un'esperienza ottimale d'immagine.

##### [Contrasto dinamico]:

Consente di migliorare automaticamente i dettagli nelle aree scure, centrali e chiare dell'immagine.

##### [Contrasto video]:

Consente di regolare il bilanciamento del bianco dettagliato delle aree rosso chiaro/verde/blu.

##### [Gamma]:

Consente di cambiare la curva gamma.

- Notare che i valori numerici sono il riferimento per la regolazione.

#### ■ [Nitidezza]:

##### [Super Resolution]:

Consente di impostare una nitidezza superiore delle linee e dei dettagli.

#### ■ [Cancellazione immagine]:

##### [Riduzione rumore]:

Consente di ridurre il rumore indesiderato dell'immagine.

##### [Riduz. artefatto MPEG]:

Consente di ridurre il rumore di sfarfallio nelle parti sagomate dell'immagine e consente di bloccare il rumore.

## Regolazione formato immagine e bordi schermo

Selezionare [Formato e bordi] in [Immagine].

#### ■ [Formato immagine]:

Consente di selezionare il formato immagine preimpostato che si adatta allo schermo.

#### ■ [Bordi schermo]:

Consente di allargare leggermente l'immagine per nascondere i bordi distorti.

#### ■ [Spostam. immagini]:

- L'impostazione di Spostam. immagini viene salvata quando è impostata su Computer.

- Per ripristinare l'attuale [Modalità di visualizzazione] alle impostazioni predefinite

➔ [Impostazioni predefinite] in [Impostazioni generali] (Menu Impostazioni)

## Suono

### 1 Visualizzare il menu e selezionare [Impostazioni]



### 2 Selezionare [Suono]

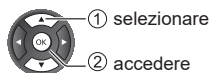

### 3 Selezionare la voce da regolare

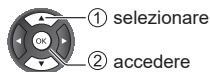

## Modalità audio

È possibile selezionare la modalità preferita per ciascun ingresso.

#### ■ [Utente]:

Consente di regolare manualmente i suoni in base alla qualità audio preferita.

#### ■ [Standard]:

Consente di fornire la qualità audio adatta a tutti i tipi di scene.

#### ■ [Cinema]:

Consente di migliorare la qualità audio per la visione di film.

#### ■ [Musica]:

Consente di migliorare la qualità audio per la visione di video musicali, ecc.

#### ■ [Gioco]:

Consente di migliorare la qualità audio per giocare, ecc.

#### ■ [Voce]:

Consente di migliorare la qualità del suono per guardare notizie, fiction, ecc.

## Altre impostazioni audio

#### ■ [Toni bassi]:

Consente di regolare il livello per migliorare o ridurre al minimo un audio più basso e profondo.

#### ■ [Toni alti]:

Consente di regolare il livello per migliorare o ridurre al minimo un audio più nitido e alto.

#### ■ [Modalità surround]:

Consente di selezionare le impostazioni audio surround.

#### ■ [Volume cuffia]:

Consente di regolare il volume delle cuffie.

#### ■ [Posizione TV]:

Consente di selezionare la posizione della TV.

#### ■ Impostazioni audio avanzate

Consente di selezionare impostazioni audio avanzate.

#### [Autoregolazione volume]:

Consente di regolare automaticamente grandi differenze di suono tra i canali e gli ingressi.

#### [Delta volume]:

Consente di regolare il valore delta per il volume degli altoparlanti della TV.

Il Delta volume è disponibile quando la sorgente di ingresso è impostata su sorgenti HDMI o Analogico e l'uscita audio è impostata su Altoparlanti TV o Sistema audio HDMI.

#### [Uscita audio]:

Consente di selezionare l'uscita audio per regolare il volume.

#### [Clear Sound]:

Se il suono dagli altoparlanti TV non è chiaro a causa dell'ambiente di installazione, si consiglia di attivare l'opzione Accensione.

- Questa funzione è efficace solo per il suono proveniente dagli altoparlanti TV.

#### [Formato uscita digitale]:

Consente di selezionare l'impostazione iniziale per i brani audio.

- Le opzioni selezionabili variano a seconda del Paese selezionato.

#### [Regolazione uscita audio]:

Consente di regolare il livello del volume dal dispositivo collegato all'uscita audio digitale (SPDIF) o HDMI.

#### [Ritardo uscita digitale]:

Consente di regolare il tempo di ritardo dell'uscita audio dai terminali DIGITAL AUDIO e HDMI 1 (funzione ARC) se il suono non è sincronizzato con l'immagine.

#### [Bilanciamento uscita digitale]:

Se non si riesce a impostare un ritardo sul sistema Home Theater, è possibile impostare la TV per la sincronizzazione dell'audio.

È possibile impostare un bilanciamento che compensi il tempo necessario al sistema Home Theater per elaborare il suono dell'immagine della TV.

Il valore può essere impostato in incrementi di 5 ms. L'impostazione massima è 60 ms.

- Disponibile solo se Ritardo uscita digitale è impostato su Accensione

- Per ripristinare l'attuale [Mod. audio] alle impostazioni predefinite

➔ [Impostazioni predefinite] in [Impostazioni generali] (Menu Impostazioni)



# Risintonizzazione dal menu di configurazione

Consente di risintonizzare automaticamente i canali ricevuti nell'area.

- Questa funzione è disponibile se la sintonizzazione dei canali è già stata eseguita.
- Viene risintonizzata solo la modalità selezionata. Tutte le impostazioni di sintonizzazione precedenti vengono cancellate.
- Per risintonizzare i canali bloccati è necessario il numero PIN del Blocco bambini.

## 1 Visualizzare il menu e selezionare [Impostazioni]



## 2 Selezionare [Installazione satelliti] / [Installazione via antenna/cavo]

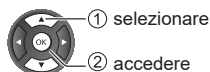

## 3 Selezionare la voce e premere OK per accedere

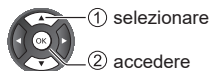

## Avvio installazione

### ■ Aggiornamento canali

#### 1 Seleziona [Aggiorna canali].

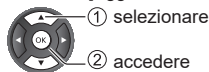

È sempre possibile avviare manualmente un aggiornamento dei canali: in questo modo verranno aggiunti nuovi canali e quelli non disponibili verranno rimossi.

## Ricerca automatica dei canali

#### 1 Selezionare [Aggiornamento automatico canali].

- Se si ricevono canali digivitali, è possibile impostare la TV in modo da aggiornare automaticamente l'elenco con nuovi canali.
- I nuovi canali sono memorizzati nell'elenco Tutti i canali e Nuovi canali. I canali vuoti vengono rimossi.

- Se vengono rilevati nuovi canali o se i canali vengono aggiornati o rimossi, viene visualizzato un messaggio all'avvio della TV. Per l'aggiornamento automatico dei canali, la TV deve trovarsi in modalità standby.

## Messaggio di aggiornamento canale

Se vengono rilevati nuovi canali o se i canali vengono aggiornati o rimossi, viene visualizzato un messaggio all'avvio della TV.

Per evitare che questo messaggio compaia dopo ogni aggiornamento dei canali, è possibile disattivarlo.

## Satellite (se disponibile)

- È possibile installare fino a 4 satelliti su questa TV. Selezionare il numero di satelliti che si desidera installare all'inizio dell'installazione; questo consente di velocizzare l'installazione.
- È possibile utilizzare il sistema Unicable per collegare l'antenna parabolica alla TV. Selezionare Unicable per 1 o per 2 satelliti all'inizio dell'installazione.

## Reinstallazione canali

- 1 Selezionare [Installazione satelliti] > [Cerca satelliti].
- 2 Selezionare [Reinstalla canali].
- 3 Selezionare [Impostazioni] oppure [Avvio] per aggiornare i canali.

### ■ Menu Impostazioni

- Tipo di connessione  
Selezionare il numero di satelliti da installare. La TV imposta automaticamente il tipo di connessione appropriato.

### ■ Impostazioni LNB

In alcuni Paesi, è possibile regolare le impostazioni avanzate per l'homing transponder e ciascun LNB. Utilizzare o modificare tali impostazioni solo in caso di mancata riuscita di un'installazione normale.

Se si dispone di apparecchiature satellitari non standard, è possibile utilizzare tali impostazioni per annullare le impostazioni standard. Alcuni provider potrebbero fornire valori LNB o del transponder che è possibile inserire in questo punto.

## Installazione manuale

Se necessario, installare manualmente i canali satellitari.

- 1 Selezionare [Installazione satelliti] > [Installazione manuale].

### ■ LNB

Selezionare l'LNB per il quale si desiderano aggiungere nuovi canali.

### ■ Polarizzazione

Selezionare la polarizzazione desiderata.

### ■ Modalità Symbol rate

Selezionare [Manuale] per inserire il symbol rate.

## ■ Frequenza

Immettere la frequenza per il transponder.

## ■ Ricerca

Cercare il transponder.

## DVB-C, DVB-T, Analogico

### Reinstallazione canali

- 1 Selezionare [Installazione via antenna/cavo] > [Cerca canali].
- 2 Selezionare [Reinstalla canali].
- 3 Selezionare il Paese e premere OK.
- 4 Selezionare [Antenna (DVB-T)] o [Cavo (DVB-C)] e selezionare l'elemento che si deve reinstallare.
- 5 Selezionare [Canali digitali e analogici], [Solo canali digitali] o [Solo canali analogici].
- 6 Selezionare [Avvio] e premere OK per aggiornare i canali. L'operazione può richiedere alcuni minuti.

### Test di ricezione

La frequenza digitale viene mostrata per il canale. Se la qualità della ricezione è scadente, controllare e riposizionare l'antenna. Controllare la qualità del segnale, selezionare [Ricerca].

Se si utilizza la tecnologia DVB-C per la ricezione dei canali, è disponibile l'opzione [Modalità Symbol rate]. Per la Modalità Symbol rate, selezionare [Automatico], a meno che il provider di servizi via cavo non abbia fornito un valore specifico di symbol rate. Per inserire il valore specifico di symbol rate, selezionare [Symbol rate] e digitare il valore.

### Installazione manuale

Se necessario, installare manualmente il canale TV analogico.

- 1 Selezionare [Installazione via antenna/cavo] > [Analogico: Installazione manuale].

## ■ Sistema

Configurare il sistema TV e selezionare il Paese.

## ■ Cerca canale

Inserire una frequenza per trovare un canale. Il canale trovato viene mostrato, e se la ricezione è scadente, premere nuovamente [Ricerca]. Selezionare [Compiuto] e premere OK per memorizzare i canali digitali.

## ■ Sintonia fine

Selezionare [Sintonia fine] per affinare la sintonizzazione di un canale.

## ■ Memorizza

È possibile memorizzare il canale sul numero di canale attuale o come nuovo numero di canale.

Selezionare [Memorizza] e premere OK. Viene visualizzato brevemente il nuovo numero di canale.

# Opzioni per i canali

Durante la visione di un programma, è possibile impostare alcune opzioni.

## 1 Selezionare la modalità

TV

## 2 Aprire opzioni



## ■ Sottotitoli

Consente di attivare [Attiva sottot.] o disattivare [Disatt. sottot.] i sottotitoli. In alternativa, è possibile selezionare [Automatico].

Se le informazioni sulla lingua sono incluse nella trasmissione digitale e il programma trasmesso non è nella lingua dell'utente (la lingua impostata sulla TV), la TV può mostrare automaticamente i sottotitoli in una delle lingue sottotitoli preferita. Una di queste lingue sottotitoli deve essere inclusa anche nella trasmissione. È possibile selezionare le lingue preferite per i sottotitoli in [Lingua sottot.].

## ■ Lingua sottot.

Impostare la lingua dei sottotitoli. Se nessuna delle lingue preferite per i sottotitoli è disponibile, è possibile selezionare un'altra lingua dei sottotitoli, se disponibile.

## ■ Lingua audio

Impostare la lingua audio. Se nessuna delle lingue audio preferite è disponibile, è possibile selezionare un'altra lingua audio, se disponibile.

## ■ Dual I-II

Questa opzione è disponibile se un segnale audio contiene due lingue audio, ma una lingua o entrambe non dispongono di un'indicazione della lingua.

## ■ Interfaccia comune

Se sono disponibili contenuti prepagati da un modulo CAM, è possibile impostare le impostazioni del provider con questa opzione.

## ■ Mono/Stereo

Per cambiare il suono di un canale analogico a Mono o Stereo.

## ■ Stato

Per visualizzare le informazioni tecniche del canale.

## ■ Orologio

Per mostrare l'ora nell'angolo dello schermo della TV.

# Lista canali

È possibile creare le proprie liste di canali preferiti, saltare i canali non desiderati, ecc.

## 1 Selezionare la modalità

TV

## 2 Selezionare [Canali]



## 3 Aprire [Lista canali]

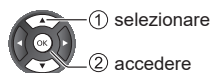

## Opzioni lista canali

### 1 Visualizzare menu opzioni.



### 2 Selezionare una delle opzioni

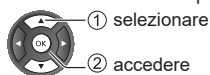

## Rinomina del canale

### 1 Selezionare un canale da modificare

### 2 Visualizzare menu opzioni e selezionare [Rinomina canale]



### 3 Nel campo di digitazione, premere OK per aprire la tastiera su schermo

### 4 Utilizzare i tasti di navigazione per selezionare un carattere e premere OK

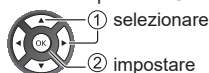

### 5 Selezionare [Compiuto] al termine della modifica

- Seguire le istruzioni sullo schermo

## Creazione o modifica della lista canali preferiti

### ■ Creazione della lista canali preferiti

Creare liste di canali preferiti da varie emittenti (fino a 4: [Preferiti] da 1 a 4).

#### 1 Visualizzare menu opzioni



#### 2 Selezionare [Crea elenco preferiti]

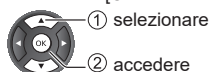

#### 3 Selezionare un canale e premere OK per aggiungere una lista di preferiti.

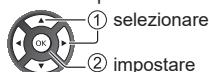

#### 4 Memorizzare al termine della modifica.



### ■ Modifica della lista canali preferiti

#### 1 Visualizzare menu opzioni



#### 2 Selezionare [Mod. preferiti]

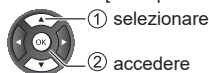

#### 3 Selezionare un canale e premere OK per aggiungere o rimuovere una lista canali preferiti.

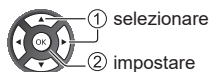

#### 4 Memorizzare al termine della modifica



## Selezione intervallo canali

Selezionare una gamma di canali in una lista di canali preferiti. Premere OK al termine delle operazioni.

## Selezione lista canali

Selezionare una lista canali che si desidera guardare e premere OK.

## Blocco / sblocco canali

Per impedire ai bambini di guardare un canale, è possibile bloccare un canale. Per guardare un canale bloccato, è necessario immettere prima il codice PIN Blocco bambini di 4 cifre. Non è possibile bloccare i programmi provenienti dai dispositivi collegati.

Il canale bloccato avrà l'icona  accanto al logo del canale.

## Ricerca canale

Cercare un canale per trovarlo in una lunga lista di canali.

### 1 Visualizzare menu opzioni



### 2 Selezionare [Cerca canale]

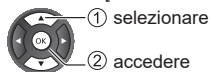

### 3 Nel campo di digitazione, premere OK per aprire la tastiera su schermo

### 4 Utilizzare i tasti di navigazione per selezionare un carattere

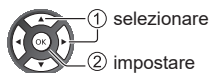

### 5 Selezionare [Compiuto] al termine della modifica.

# Blocco bambini

È possibile bloccare canali specifici per limitare l'accesso a tali canali.

Quando viene selezionato il canale bloccato, viene visualizzato un messaggio. Immettere il numero PIN per visualizzare.

## 1 Visualizzare il menu e selezionare [Impostazioni]

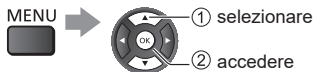

## 2 Selezionare [Blocco bambini]

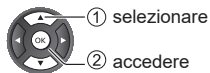



### 1 Immettere il numero PIN (4 cifre)

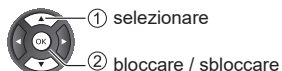

- Immettere il numero PIN due volte alla prima impostazione.
- Prendere nota del numero PIN nel caso in cui venga dimenticato.

### 2 Selezionare il canale da bloccare



: viene visualizzato quando il canale / ingresso è bloccato

## Vietato ai minori

Per guardare il programma DVB che dispone di informazioni di valutazione sull'età selezionata, immettere il numero PIN (a seconda dell'emittente).

### 1 Selezionare [Vietato ai minori]

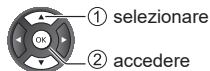

### 2 Selezionare un'età per la restrizione dei programmi

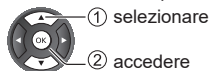

- La disponibilità di questa funzione dipende dal Paese selezionato

## Modifica codice

### ■ Modifica codice

È possibile modificare il numero PIN.

#### 1 Selezionare [Modifica codice]

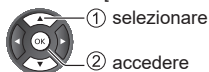

#### 2 Inserire due volte un nuovo numero PIN (4 cifre) con i pulsanti numerici.



# Visione ingressi esterni

Collegare l'apparecchiatura esterna (VCR, DVD, ecc.) per poter guardare tramite l'ingresso.

- Per ulteriori dettagli, fare riferimento a ➔ **pagina 11** "Collegamenti".

## 1 Visualizzare menu di selezione ingresso

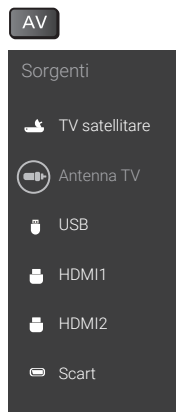

## 2 Selezionare la modalità di ingresso collegata all'apparecchiatura

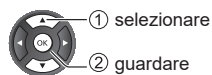

- È anche possibile selezionare l'ingresso premendo il tasto AV. Premere ripetutamente fino a selezionare l'ingresso desiderato.

# Visualizzazione del Televideo

I servizi di televideo sono le informazioni testuali fornite dall'emittente.

Le caratteristiche possono variare a seconda dell'emittente.

## Visualizzazione del Televideo

### 1 Passare a Televideo

TEXT



- Consente di visualizzare la pagina dell'indice (il contenuto varia a seconda dell'emittente).

### 2 Selezionare la pagina



oppure



Tasti colorati (corrispondono alla barra dei colori)

#### ■ Per selezionare la funzione

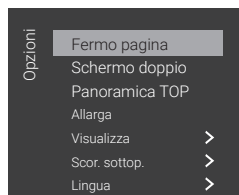

#### 1 Visualizzare il menu delle opzioni



#### 2 Selezionare [Ricerca per genere]



① selezionare

② impostare

#### ■ Per tornare alla TV

EXIT



# Utilizzo della guida TV

Guida TV - La guida elettronica ai programmi (EPG) fornisce una lista su schermo dei programmi in corso di trasmissione e delle prossime trasmissioni nei prossimi sette giorni (a seconda dell'emittente).

- Quando questa TV viene accesa per la prima volta, o quando la TV rimane spenta per più di una settimana, potrebbe volerci un po' di tempo prima che la Guida TV venga visualizzata completamente.
- Non valido in Analogico

## 1 Selezionare TV



## 2 Visualizzare Guida TV

GUIDE



Esempio:

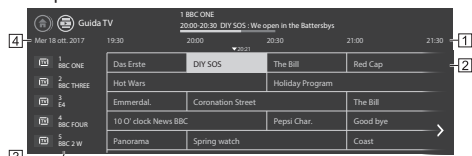

1 Orario

2 Programma

3 Posizione canale e nome

4 Data

## ■ Per guardare un programma

1 Selezionare il programma attuale

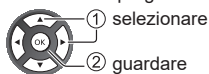

## ■ Per visualizzare i dettagli del programma

1 Selezionare il programma attuale

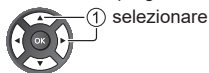

2 Visualizzare i dettagli del programma



## ■ Per impostare un promemoria

Con il promemoria, un messaggio manda un avviso all'inizio del programma.

1 Selezionare il programma successivo

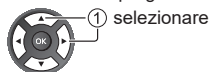

2 Impostare il promemoria



(verde)

: viene visualizzato quando un promemoria è impostato.

## ■ Per ricercare per genere

Se le informazioni sono disponibili (a seconda dell'emittente), è possibile cercare i programmi in palinsesto per genere, ad esempio notizie, film, sport, ecc.

1 Visualizzare il menu delle opzioni



2 Selezionare [Ricerca per genere]

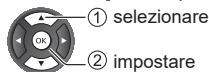

## ■ Per tornare alla TV

EXIT



# Uso del lettore multimediale

Il lettore multimediale consente di riprodurre foto, video o musica memorizzati sulla memoria flash USB o sull'HDD USB.

Facile visualizzazione dell'elenco:

Vengono visualizzate immagini ferme / in movimento memorizzate nelle fotocamere digitali.

Visualizzazione mista cartelle:

Vengono visualizzati tutti i file raggruppati per cartella.

## ■ Per inserire o rimuovere la memoria flash USB

Assicurarsi che l'allineamento sia dritto e completo durante l'inserimento o la rimozione.

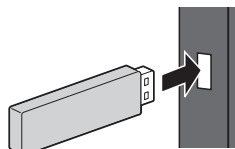

- Collegare la memoria flash USB alla porta USB.
- Controllare che il tipo di terminale e i dispositivi siano corretti per il collegamento.

## 1 Inserire la memoria flash USB nella TV

- Per riprodurre i contenuti nel dispositivo HDD USB, assicurarsi che il collegamento e le impostazioni siano stati completati.

## 2 Visualizzare i contenuti multimediali

MEDIA  
PLAYER

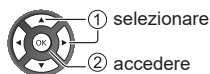

## 3 Selezionare il contenuto

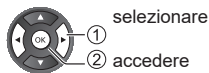
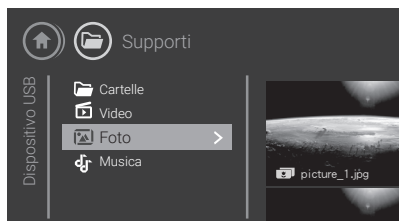

### Nota

- Selezionare il dispositivo e il contenuto appropriati per la riproduzione di ciascun file.

## ■ File system USB supportati

- USB (FAT / FAT 32 / NTFS): collegare solo dispositivi USB con un consumo di potenza pari o inferiore a 500 mA.

## ■ Formati di riproduzione

- Codec immagine: JPEG, GIF, PNG, BMP
- Codec audio: MP3, WAV, WMA (v2 fino a v9.2), AC3, AAC, HE-AAC, DTS 2.0
- Codec video: AVI, MKV, H.264/MPEG-4 AVC, MPEG1, MPEG2, MPEG4, WMV9/VC1
- Sottotitoli: SRT, SMI, SSA, SUB, ASS, TXT



# Menu configurazione

## 1 Visualizzare il menu e selezionare [Impostazioni]

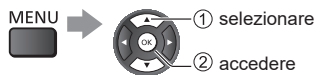

## 2 Selezionare la voce e premere OK per accedere

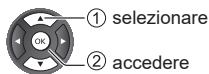

- Per tornare alla schermata precedente

BACK/  
RETURN



## Impostazioni Eco

### ■ [Risparmio energetico]

Impostazione livello di risparmio energetico.

Selezionare [Minimo], [Medio] o [Massimo] per avere diversi gradi di risparmio energetico, oppure selezionare [Spegnimento] per disattivare la modalità di risparmio energetico.

### ■ [Spegnim. schermo]

Impostazione dello spegnimento schermo per risparmiare sul consumo energetico.

Selezionare [Spegnim. schermo] e lo schermo della TV si spegne. Per accenderlo nuovamente, premere qualsiasi tasto del telecomando.

- Quando la TV è in modalità spegnimento schermo, il LED diventa verde e lampeggia ogni 2 secondi.

### ■ [Timer di spegnimento]

Impostazione del Timer di spegnimento della TV.

Premere per impostare il valore. Il valore 0 (Spegnimento) disattiva la funzione di spegnimento automatico.

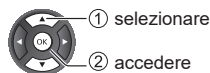

Selezionare Timer di spegnimento e la TV si spegne automaticamente per risparmiare energia.

- Per impostazione predefinita, la TV si spegne se, pur ricevendo un segnale televisivo, non viene premuto un tasto sul telecomando per un periodo di 4 ore.
- La TV si spegne se non riceve né un segnale televisivo né un comando dal telecomando per 10 minuti.
- Se si utilizza la TV come monitor o si utilizza un ricevitore digitale (decoder - STB) per guardare la TV e non si utilizza il telecomando, è necessario disattivare la funzione di spegnimento automatico, per impostare il valore su 0.

## Impostazioni generali

### Impostazioni relative al collegamento

### ■ Collegamento HDMI-CEC

Collegare i dispositivi compatibili con HDMI-CEC alla TV, in questo modo è possibile controllarli con il telecomando della TV. HDMI-CEC deve essere attivato sulla TV e sul dispositivo collegato.

- Attivare il CEC
- Utilizzare dispositivi compatibili con HDMI-CEC tramite il telecomando della TV

#### Nota

- Il CEC potrebbe non funzionare con dispositivi di altre marche.
- La funzionalità HDMI CEC può avere nomi diversi a seconda delle marche. Non tutte le marche sono perfettamente compatibili con CEC. I nomi di esempio delle marche per la funzionalità HDMI CEC appartengono ai rispettivi proprietari.

## ■ [Profilo operatore CAM]

Per attivare il profilo operatore per CI+/CAM per facilitare l'installazione e gli aggiornamenti dei canali.

## ■ [Nome profilo CAM]

Quando il profilo operatore CAM è impostato su attivo, selezionare per visualizzare il nome del profilo della scheda CAM collegata.

## Ripristino impostazioni TV e reinstallazione TV

### ■ [Impostazioni predefinite]

Ripristino di tutti i valori impostati sulle impostazioni originali della TV.

### ■ [Reinstalla TV]

Reinstallazione completa della TV e reimpostazione dello stato della TV alla prima accensione.

## Impostazioni Regione e lingua

### Lingua

#### ■ [Lingua menu]

Modifica della lingua dei menu e dei messaggi della TV

#### ■ [Lingua audio primaria] / [Lingua audio secondaria]

Impostazione preferenza della lingua audio.

I canali TV digitali possono trasmettere programmi in varie lingue. È possibile impostare una lingua audio primaria e secondaria preferita. La TV attiverà l'audio in una di queste lingue, se disponibile.

#### ■ [Lingua sottotitoli primaria] / [Lingua sottotitoli secondaria]

Impostazione della lingua preferita per i sottotitoli.

I canali digitali possono offrire diverse lingue dei sottotitoli per un programma. È possibile impostare una lingua primaria e secondaria per i sottotitoli. La TV mostrerà i sottotitoli in una di queste lingue, se disponibile.

#### ■ [Lingua televideo principale] / [Lingua televideo secondario]

Impostazione della lingua preferita per il televideo.

Alcune emittenti televisive digitali offrono diverse lingue per il televideo.

## Timer

### ■ Correzione automatica dell'orologio

Le informazioni sull'orario provengono dalle informazioni UTC (Coordinated Universal Time) trasmesse.

#### [Modalità ora automatica]:

L'impostazione standard per l'orologio della TV è [Automatica]. Se l'orologio non è corretto, è possibile impostare l'orologio della TV sull'opzione [Dipendente dal paese].

#### [Ora legale]:

Selezionare l'impostazione appropriata da [Ora legale] quando la modalità orologio è impostata su [Dipendente dal paese].

### ■ Correzione manuale dell'orologio

Impostare l'ora manualmente se nessuna delle impostazioni automatiche visualizza correttamente l'ora.

### ■ [Sleeptimer]

Imposta la TV per passare automaticamente in standby dopo un periodo di tempo specificato. Se l'impostazione è su 0 minuti, il timer di spegnimento viene disattivato.

## Impostazioni di accesso universale

Questa funzione può aiutare i telespettatori ipovedenti fornendo una traccia audio aggiuntiva per descrivere gli eventi sullo schermo.

1 Selezionare [Accesso universale] > [Accesso universale]

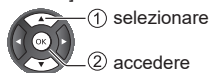

2 Selezionare [On] per attivare

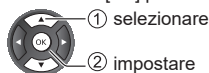

### ■ [Non udenti]

Alcuni programmi televisivi digitali trasmettono audio e sottotitoli speciali adatti ai telespettatori ipoacusici o non udenti.

### ■ [Descrizione audio]

Selezionare [On] per attivare una traccia audio speciale che narra o descrive il contenuto del programma o del filmato.

#### [Volume misto]:

Combina il volume dell'audio normale con i commenti della traccia audio. Regolare il volume.

#### [Effetti audio]:

Selezionare [On] per effetti audio extra nei commenti della traccia audio.

#### [Voce]

Selezionare [Descrittivo] o [Sottotitoli] per la preferenza di voce.

# Software

## 1 Visualizzare il menu e selezionare [Impostazioni]



## 2 Selezionare [Aggiorna software]

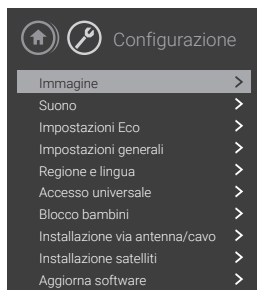
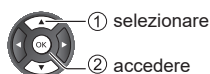

## Aggiorna software

### ■ [Aggiornamenti locali]

Rivolto a rivenditori e a utenti esperti.

### ■ [Cerca aggiornamenti OAD]

Eeguire una scansione per cercare un aggiornamento software Over-the-air.

- La disponibilità di aggiornamenti OAD dipende dal proprio Paese.

## Versione software

### ■ [Info sul software corrente]

Visualizzare la versione software e le informazioni correnti della TV.

### ■ [Visualizza cronologia aggiornamenti software]

Visualizzare la cronologia degli aggiornamenti software.

- La disponibilità di visualizzare la cronologia degli aggiornamenti software dipende dal proprio Paese con OAD.

## Software open source

Questa TV utilizza software open source. Selezionare [OSS] per visualizzare l'open source.

# Domande frequenti

---

Prima di richiedere assistenza, seguire queste semplici guide per risolvere il problema.

---

## La TV non si accende

- Controllare che il cavo di alimentazione sia collegato alla televisione e alla presa di corrente.
  - Controllare lo stato della spia LED. ➔ (pag. 16)
- 

## La televisione entra in modalità Standby

- La funzione di Standby automatico è attivata.
- 

## Il telecomando non funziona o funziona a intermittenza

- Le batterie sono installate correttamente?  
➔ (pag. 14)
  - La TV è stata accesa?
  - Le batterie potrebbero essere scariche. Sostituirle con batterie nuove.
  - Puntare il telecomando direttamente sul ricevitore del segnale del telecomando della televisione (entro un raggio di circa 7 m e un angolo di 30 gradi rispetto al ricevitore del segnale).
  - Posizionare la televisione lontana dalla luce solare o da altre sorgenti di luce intensa, in modo che non colpiscano il ricevitore del segnale del telecomando della televisione.
  - Controllare lo stato della spia LED. Se entrambi i LED sono spenti, utilizzare il tasto di accensione nella parte inferiore della televisione per accenderla.  
➔ (pag. 16)
- 

## Non viene visualizzata nessuna immagine

- Controllare che la televisione sia accesa.
  - Controllare che il cavo di alimentazione sia collegato alla televisione e alla presa di corrente.
  - Controllare che sia selezionata la modalità di ingresso corretta.
  - Controllare l'impostazione in [Selezione Input] per far corrispondere il segnale in uscita dall'apparecchiatura esterna.
  - [Contrasto], [Luminosità] o [Colore] nel menu Immagine sono impostati al minimo?
  - Controllare che tutti i cavi e i collegamenti necessari siano ben saldi.
- 

## Viene visualizzata un'immagine insolita

- Spegnerne la televisione con l'interruttore di alimentazione Accensione/Spegnimento e successivamente riaccenderla.
  - Se il problema persiste, inizializzare tutte le impostazioni.  
➔ [Impostazioni predefinite] in [Impostazioni generali] (Menu Config.)
- 

## Parti della TV si surriscaldano

- Alcune parti della TV potrebbero surriscaldarsi. Questi aumenti di temperatura non creano problemi in termini di prestazioni o qualità.
- 

## Se premuto con un dito, il pannello del display si sposta leggermente ed emette un rumore

- Intorno al pannello è presente un piccolo spazio per evitare di danneggiare il pannello. Non si tratta di un malfunzionamento.
- 

## Informazioni sull'assistenza

- Contattare il proprio rivenditore Panasonic locale per ricevere assistenza.

Se si richiede assistenza da un Paese che non supporta questa televisione, non possiamo rispondere in merito a contenuti che richiedono una conferma visiva per i collegamenti, comportamenti e altri aspetti della televisione stessa.

# Manutenzione

Per prima cosa, scollegare la presa di alimentazione dalla presa di corrente.

## Display, mobiletto, piedistallo

### Pulizia periodica:

Pulire delicatamente la superficie del display, del mobiletto o del piedistallo utilizzando un panno morbido per rimuovere sporcizia o impronte.

### Per lo sporco più ostinato:

- (1) Per prima cosa, rimuovere la polvere dalla superficie.
- (2) Inumidire un panno morbido con acqua pulita o detergente neutro diluito (1 parte di detergente per 100 parti di acqua).
- (3) Strizzare bene il panno. (Non lasciare che il liquido entri all'interno della televisione poiché potrebbe causare il malfunzionamento dell'apparecchio).
- (4) Pulire accuratamente e strofinare rimuovendo lo sporco più ostinato.
- (5) Alla fine, rimuovere tutta l'umidità.

### Attenzione

- Non utilizzare un panno ruvido e non strofinare la superficie con troppa forza, per evitare di graffiarla.
- Fare attenzione a non applicare sulle superfici sostanze repellenti per insetti, solventi, diluenti o altre sostanze volatili. Ciò può compromettere la qualità della superficie o causare la rimozione della vernice.
- La superficie del display è trattata in modo particolare e può essere facilmente danneggiata. Fare attenzione a non picchiettare o graffiare la superficie con le unghie o con altri oggetti duri.
- Evitare che il mobiletto e il piedistallo entrino in contatto con una sostanza in gomma o in PVC per un lungo periodo di tempo. Ciò potrebbe compromettere la qualità della superficie.

## Spina di alimentazione

Pulire regolarmente la presa di alimentazione con un panno asciutto. L'umidità e la polvere potrebbero causare incendi o scosse elettriche.

# Specifiche

## ■ TV

### N° modello

- Modello da 24 pollici TX-24G310E
- Modello da 32 pollici TX-32G310E TX-32G320E
- Modello da 43 pollici TX-43G320E

### Dimensioni (L x A x P)

- Modello da 24 pollici  
556 mm × 393 mm × 176 mm (con piedistallo)  
556 mm × 344 mm × 68 mm (solo TV)
- Modello da 32 pollici  
732 mm × 487 mm × 195 mm (con piedistallo)  
732 mm × 438 mm × 77 mm (solo TV)
- Modello da 43 pollici  
970 mm × 617 mm × 264 mm (con piedistallo)  
970 mm × 567 mm × 81 mm (solo TV)

### Peso

- Modello da 24 pollici  
3,36 kg netti (con piedistallo)  
3,09 kg netti (solo TV)
- Modello da 32 pollici  
4,91 kg netti (con piedistallo)  
4,41 kg netti (solo TV)
- Modello da 43 pollici  
10,26 kg netti (con piedistallo)  
7,7 kg netti (solo TV)

### Sorgente di alimentazione

CA 220-240 V, 50/60 Hz

### Display

Display LED LCD

### Suono

#### Uscita altoparlante

- Modello da 24 pollici  
6W (3W + 3W)
- Modello da 32 pollici  
10W (5W + 5W)
- Modello da 43 pollici  
16W (8W + 8W)

#### Cuffie

1 Mini-jack stereo da 3,5 mm

## Terminali di collegamento

---

### SCART (RGB/CVBS)

Adattatore SCART

---

### Uscita HDMI 1 / 2

Connettori di tipo A

HDMI 1:

Tipo di contenuto, Audio Return Channel, Deep Colour, x.v.Colour™

HDMI 2:

Tipo di contenuto, Deep Colour, x.v.Colour™

---

### Slot scheda

Slot di interfaccia comune (conforme a CI Plus) × 1

---

### USB

CC 5 V, max. 500 mA [collegamento USB ad alta velocità (USB 2.0)]

---

### Uscita DIGITAL AUDIO

PCM / Dolby Digital, fibra ottica

---

## Sistemi di ricezione / Nome banda

---

### DVB-C

Servizi digitali via cavo (MPEG2, MPEG4-AVC(H.264) and MPEG HEVC)

---

### DVB-T / T2

Servizi digitali terrestri (MPEG2, MPEG4-AVC(H.264) and MPEG HEVC)

---

### PAL B, G, H, I

### SECAM B, G

### SECAM L, L'

VHF E2 - E12

VHF A - H (ITALIA)

CATV (S01 - S05)

CATV S11 - S20 (U1 - U10)

VHF H1 - H2 (ITALIA)

UHF E21 - E69

CATV S1 - S10 (M1 - M10)

CATV S21 - S41 (iperbanda)

---

### PAL D, K

### SECAM D, K

VHF R1 - R2

VHF R3 - R5

VHF R6 - R12

UHF E21 - E69

---

### PAL 525/60

Riproduzione nastro NTSC da alcuni videoregistratori PAL (VCR)

---

### M.NTSC

Riproduzione da videoregistratori (VCR) M.NTSC

---

## Ingresso antenna parabolica

---

Femmina tipo F 75 Ω

---

## Ingresso antenna

---

VHF / UHF

---

## Condizioni di funzionamento

---

### Temperatura

0 °C - 35 °C

### Umidità

Dal 20% all'80% di umidità relativa (senza condensa)

---

### Nota

- Il design e le specifiche sono soggetti a modifica senza preavviso. Il peso e le dimensioni mostrate sono approssimativi.
- Per informazioni sul consumo energetico, la risoluzione del display, ecc., fare riferimento alla scheda tecnica del prodotto.



## Smaltimento di apparecchiature e batterie vecchie

### Solo per l'Unione europea e per i Paesi con sistemi di riciclaggio

Questi simboli presenti sui prodotti, sull'imballaggio e/o sui documenti di accompagnamento indicano che le batterie e gli apparecchi elettrici ed elettronici usati non devono essere mischiati con i rifiuti domestici generali.



Per un corretto smaltimento, recupero e riciclaggio degli apparecchi vecchi e delle batterie usate, si prega di portarli presso i punti di raccolta corrispondenti in conformità alla legislazione nazionale.

Il loro corretto smaltimento contribuirà a risparmiare risorse preziose e a prevenire potenziali effetti negativi sulla salute umana e sull'ambiente.

Per ulteriori informazioni sulla raccolta e il riciclaggio, contattare il proprio comune di residenza.

In conformità alla legislazione nazionale, possono essere applicate sanzioni in caso di smaltimento non corretto di questi rifiuti.

#### **Nota per il simbolo della batteria (simbolo in basso):**

Questo simbolo può essere utilizzato in combinazione con un simbolo chimico. In questo caso è conforme ai requisiti stabiliti dalla direttiva per la sostanza chimica in questione.



### Registrazione del cliente

Il numero di modello e il numero di serie di questo prodotto si trovano sul pannello posteriore. Si consiglia di annotare questo numero di serie nello spazio sottostante e di conservare il presente manuale, oltre alla ricevuta di acquisto, come una registrazione permanente del proprio acquisto, per agevolare l'identificazione in caso di furto o smarrimento e per assistenza in garanzia.

Numero di modello

Numero di serie

Panasonic Corporation

Sito Web: <http://www.panasonic.com>

Italiano