

Godox



# TT685II-F

User Manual • Užívateľský manuál •  
Užívateľský manuál • Használati utasítás •  
Benutzerhandbuch

|                   |           |
|-------------------|-----------|
| <b>English</b>    | 3 - 38    |
| <b>Čeština</b>    | 39 - 74   |
| <b>Slovenčina</b> | 75 - 110  |
| <b>Magyar</b>     | 111 - 146 |
| <b>Deutsch</b>    | 147 - 182 |

Dear customer,

Thank you for purchasing our product. Please read the following instructions carefully before first use and keep this user manual for future reference. Pay particular attention to the safety instructions. If you have any questions or comments about the device, please contact the customer line.

✉ [www.alza.co.uk/kontakt](http://www.alza.co.uk/kontakt)

☎ +44 (0)203 514 4411

*Importer* Alza.cz a.s., Jankovcova 1522/53, Holešovice, 170 00 Prague 7, [www.alza.cz](http://www.alza.cz)

## Foreword

Thank you for purchasing this product.

This TT685IIF camera flash applies to FUJIFILM series cameras and is compatible with E-TTL autoflash. With this TTL compatible flash, your shooting will become simpler. You can easily achieve a correct flash exposure even in complex light-changing environments. This camera flash features:

- Approx. GN60 (ISO 100, @200mm), 81 steps from 1/1 to 1/256.
- Fully support FUJIFILM camera flash. Workable as Transmitter or Receiver unit in a wireless flash group.
- Use dot-matrix LCD panel to make clear and convenient operations.
- With built-in 2.4GHz wireless remote system to support transmitting and receiving.
- Provided multiple functions, include HSS (up to 1/8000s) FEC, FEB, etc.
- Stable consistency and color temperature with good even lighting.
- Support with firmware upgrade.

## Warning

- Always keep this product dry. Do not use in rain or in damp conditions.
- Do not disassemble. Should repairs become necessary, this product must be sent to an authorized maintenance center.
- Keep out of reach of children.  
Stop using this product if it breaks open due to extrusion, falling or strong hit. Otherwise, electric shock may occur if you touch the electronic parts inside it.
- Do not fire the flash directly into the eyes (especially those of babies) within short distances. Otherwise, visual impairment may occur.
- Do not use the flash unit in the presence of flammable gases, chemicals, and other similar material. In certain circumstance, these materials may be sensitive to the strong light emitting from this flash unit and fire or electromagnetic interference may result.
- Do not leave or store the flash unit if the ambient temperature reads over 50°C. Otherwise the electronic parts may be damaged.
- Turn off the flash unit immediately in the event of malfunction.

## Name of Parts

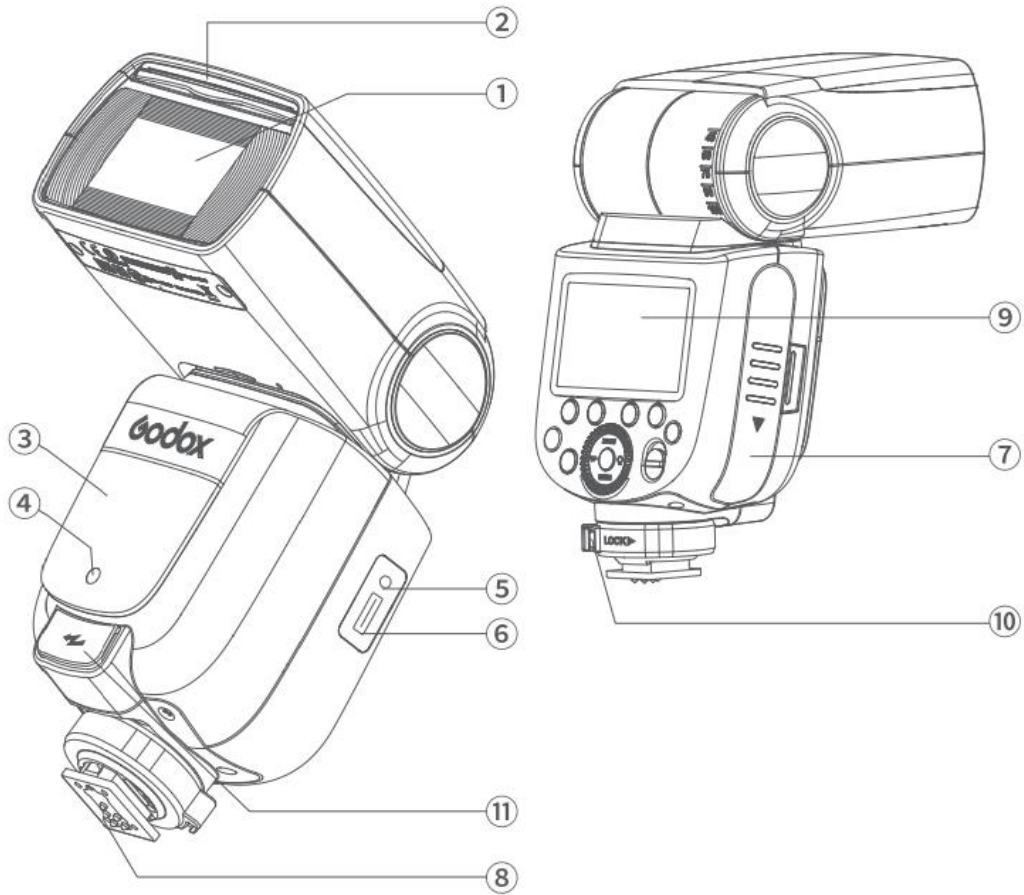

1. Flash Head
2. Built-in Wide Panel
3. Wireless Sensor
4. Focus Assist Beam
5. Sync Cord Jack
6. Type-C USB Port
7. Battery Cover
8. Hotshoe
9. LCD Panel
10. Hotshoe Fixing Buckle
11. External Charging Port

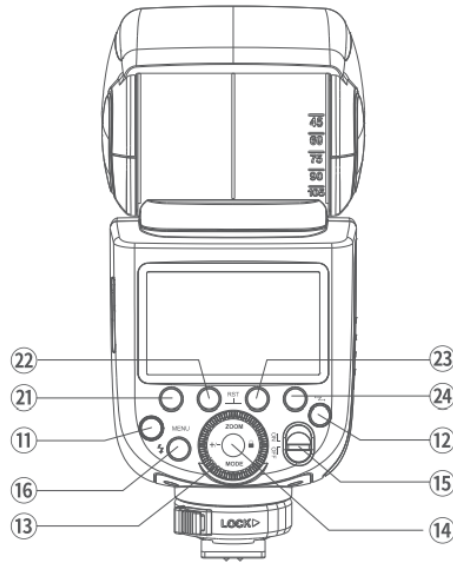
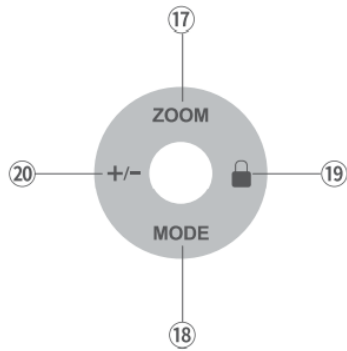

**Control Panel**

- 11. <MENU> Flash Menu Button
- 12. Wireless Selection Button
- 13. Select Dial
- 14. Set Button
- 15. ON/OFF Power Switch
- 16. Test Button/Flash Ready Indicator
- 17. <ZOOM> Focus Length Setting
- 18. <MODE> Mode Selection Button
- 19. Lock Setting
- 20. <+/->Power Output
- 21. Function Button 1
- 22. Function Button 2
- 23. Function Button 3
- 24. Function Button 4

## LCD Panel

### E-TTL Autoflash

Zoom: zoom display

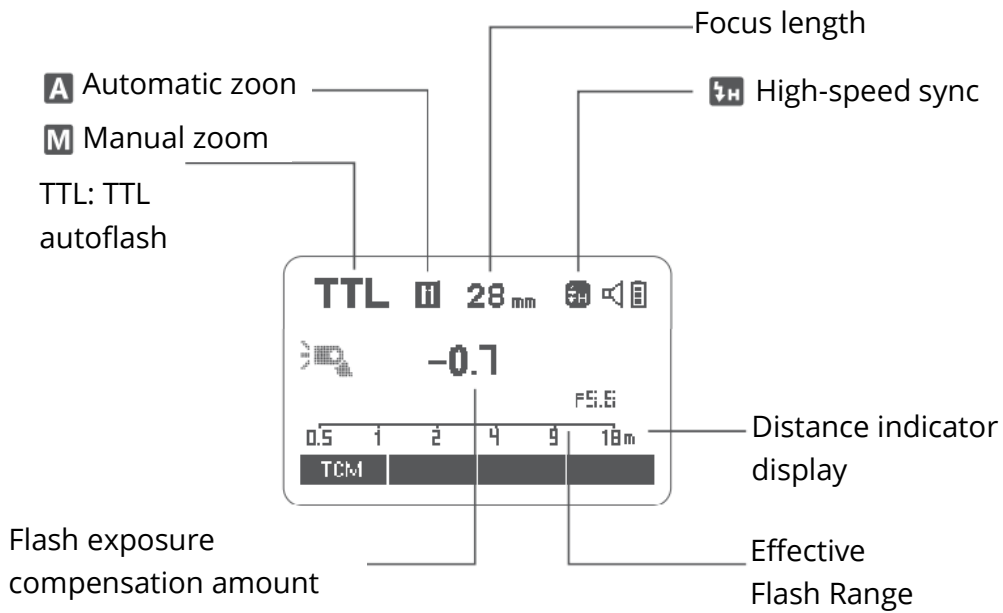

- The display will only show the settings currently applied.
- The functions displayed above function button 1 to 4, such as SYNC and <M/A/B/C>, change according to settings status.
- The LCD panel will lighten on when buttons and dials are operated.
- When the Function Button displays TCM above short press it can be switch between TTL mode and M mode.

### M Manual Flash

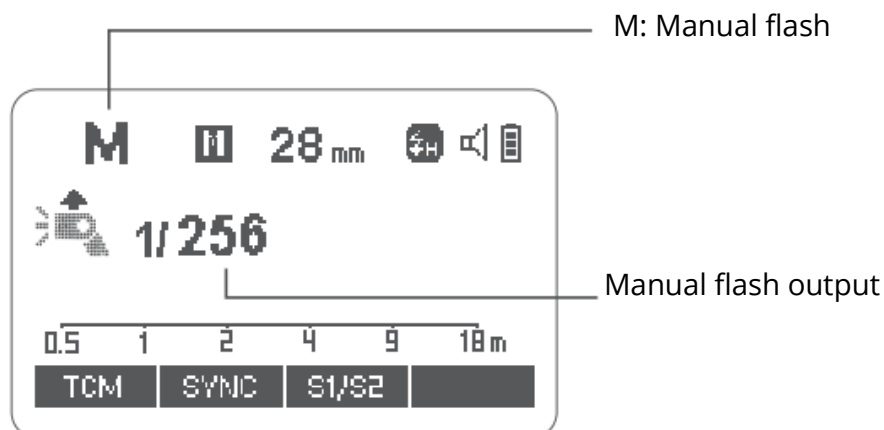

## Multi Flash

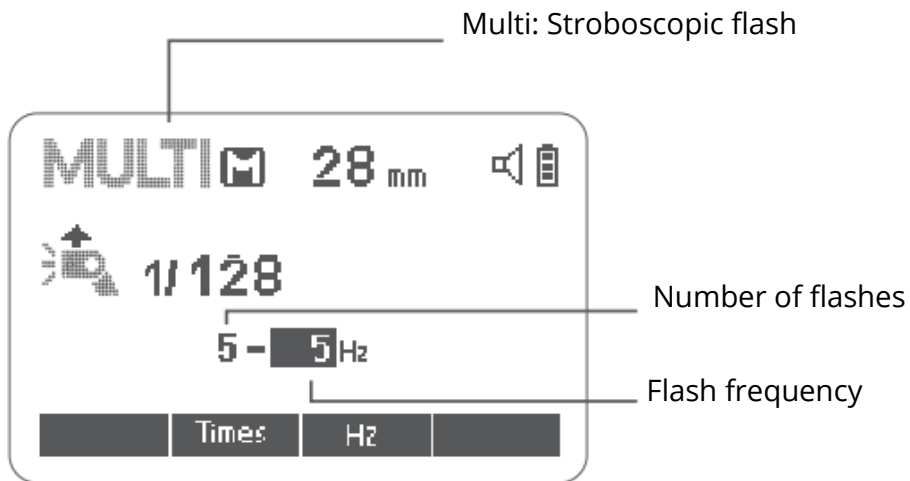

## Radio Transmission Shooting

- Transmitter Unit (TX)

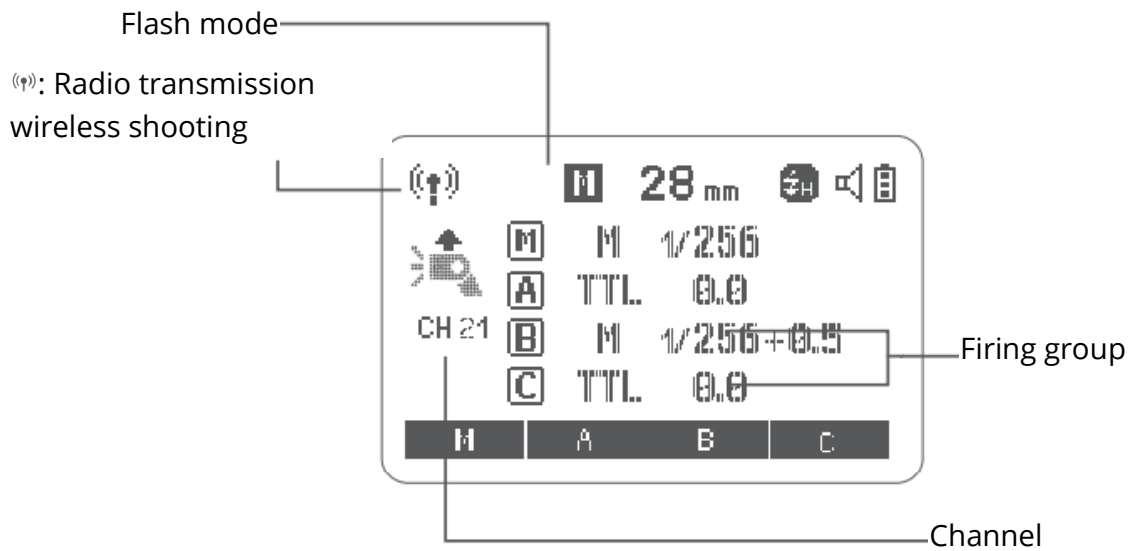

- Receiver Unit (RX)

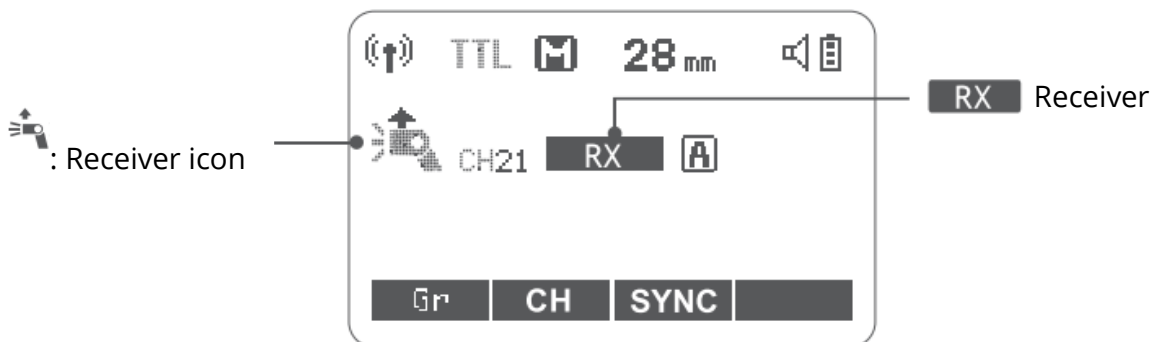



## LCD Panel in Three Modes

Attached to the Camera

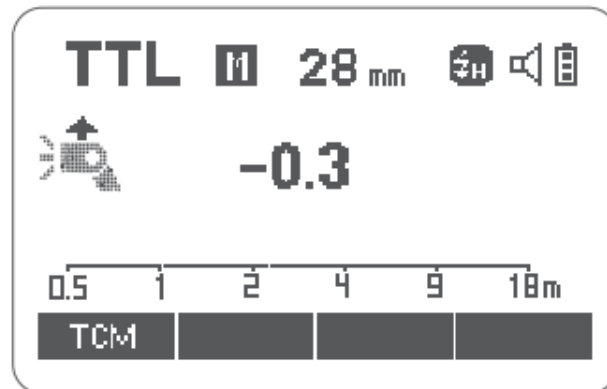

2.4G Radio Transmission: As a Transmitter Unit

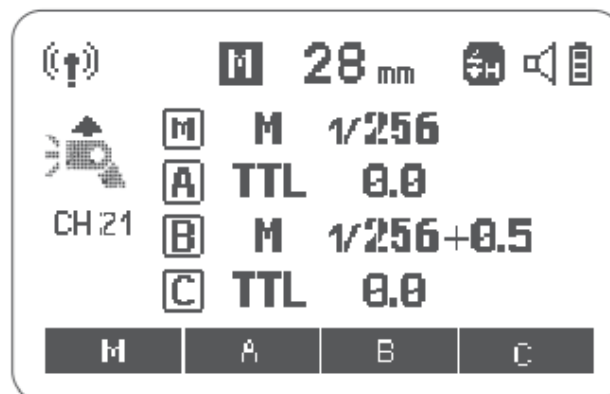

2.4G Radio Transmission: As a Receiver Unit

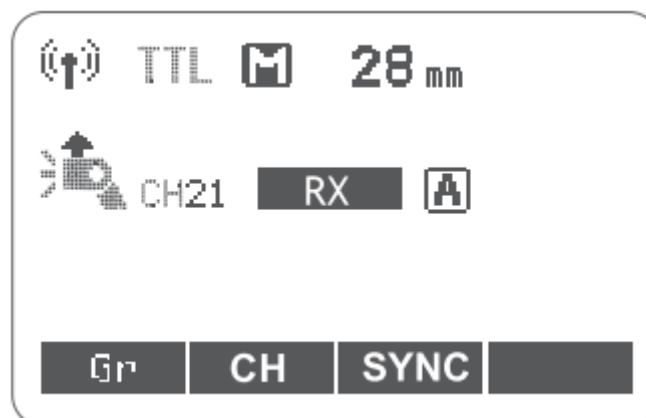

## What's in the Box of TT685IIC Kit?



Flash Unit



Mini Stand

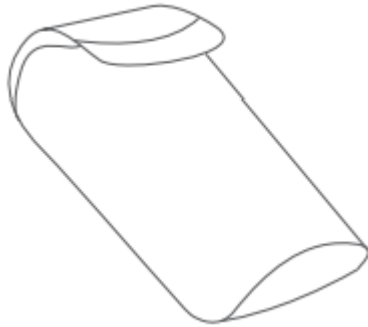

Protection Case



Instruction Manual

## Separately Sold Accessories

The product can be used in combination with the following accessories sold separately, so as to achieve best photography effects: XProC, X2T-C & X1C TTL wireless flash trigger, etc.



## Loading and Unloading the Battery

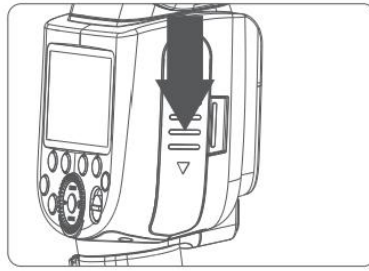

To unload the battery hold down the battery press compartment and push the battery downwardly to take it out.

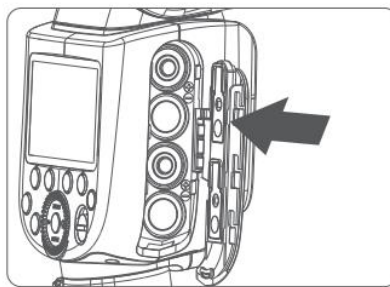

Put 4 batteries in with the correct polarity after opening the battery compartment, then close and push it to the top.

Tips: When collocated with the optional Godox Flash Power Box PB960, TT685IIF will have more flash times, shorter recycle time and longer duration.

TT685IIF needs battery power supply when collocating with flash power box.

## Attaching to a Camera

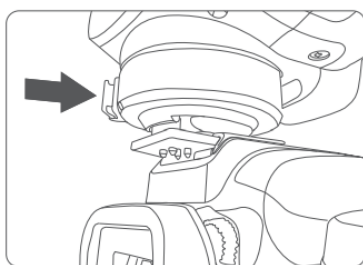

**Attach the Camera Flash**  
Rotate the hotshoe fixing buckle to the left and insert the camera flash into the camera's hotshoe.

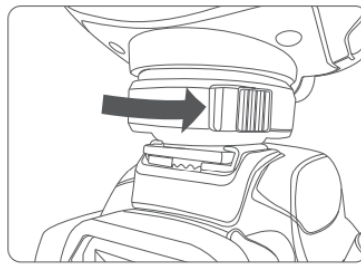

**Secure the Camera Flash**  
Rotate the hotshoe fixing buckle to the right until it locks up.

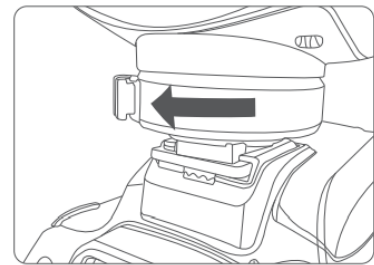

**Detach the Camera Flash**  
Press the button and rotate the hotshoe fixing buckle to the left until it is loosened.

## Power Management

Use ON/OFF Power Switch to power the flash unit on or off. Turn off it will not be used for an extended period of time. Setting as transmitter flash, it will turn the power off automatically after a certain period (approx. 90 seconds) of idle use. Pressing the camera shutter halfway or pressing any flash button will wake up the flash unit. Setting as a receiver flash, it will enter sleep mode after a certain period (adjustable, 60 minutes by default) of idle use. Pressing any flash button will wake it up.



**C.Fn** Disabling Auto Power Off function is recommended when the flash is used off camera. (C.Fn-STBY)

**C.Fn** Receiver Auto Power Off Timer is set to 60 minutes by default. Another option “30 minutes” is available (C.Fn-RX STBY)

## Flash Mode—TTL AutoFlash

This flash has three flash modes: E-TTL, Manual (M), and Multi (Stroboscopic). In E-TTL mode, the camera and the flash will work together to calculate the correct exposure for the subject and the background. In this mode, multiple TTL functions are available: FEC, HSS, second curtain sync, control with FUJIFILM camera’s menu screen.

\*Press <MODE> Mode Selection Button and three flash modes will display on the LCD panel one by one with each pressing.

### ETTL Mode

Press <MODE> Mode Selection Button to enter E-TTL mode. The mode LCD panel will display.

- Press the camera release button halfway to focus. The aperture and effective flash range will be displayed in the viewfinder.
- When the shutter button is fully pressed, the flash will fire pre-flash that the camera will use to calculate exposure and flash output the instant before the photo is taken.

## FEC: Flash Exposure Compensation

With FEC function, this flash can adjust from -3 to +3 in 1/3 stops. It is useful in situations where minor adjusting of the TTL system is needed based on the environment.

### FEC Setting:

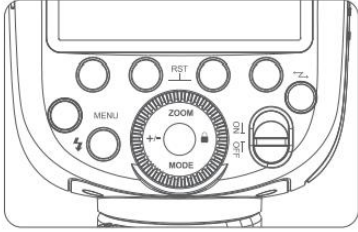
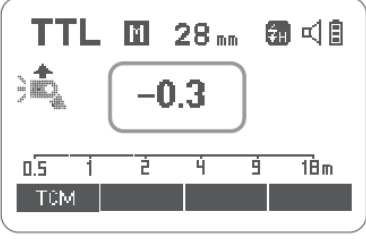
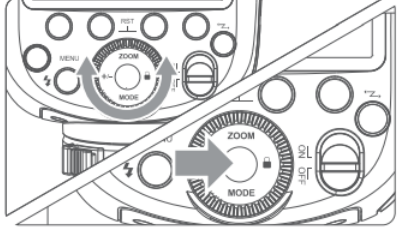
|   |   |   |
|---|---|---|
|                                  |    |  |
| <p>Press the &lt;+/-&gt; button. The flash exposure compensation amount will be highlighted on the LCD panel.</p> | <p>Set the flash exposure compensation amount.</p> <ul style="list-style-type: none"> <li>• Turn the Select Dial to set the amount.</li> <li>• “0.3” means 1/3 step, “0.7” means 2/3 step.</li> <li>• To cancel the flash exposure compensation, set the amount to “+0”.</li> </ul> | <p>Press Set Button again to confirm the setting.</p>                               |



## High-Speed Sync

**High Speed Sync (FP flash)** enables the flash to synchronize with all camera shutter speeds. This is convenient when you want to use aperture priority for fill-flash portraits.

### Setting the flash to High-speed Sync mode when it is on the camera:

Use the  Flash Setting > Flash Light Function Setting on the camera's shooting menu to adjust setting of the flashlight. More details please refer to camera's instruction menu.

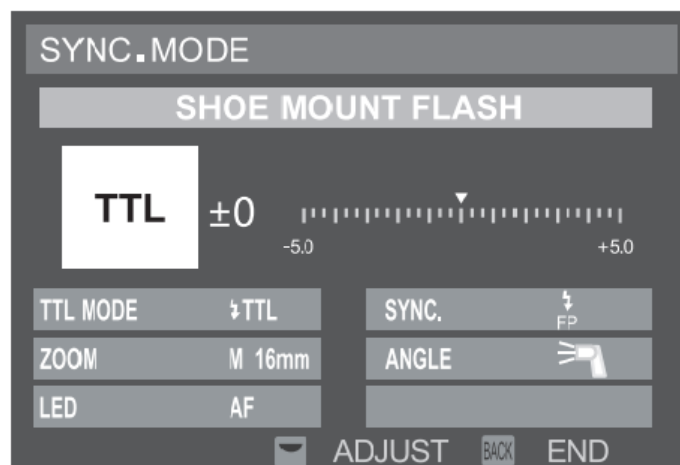

- When choosing FP on the “SYNC” setting, it means the high-speed sync function is turned on.



- With high-speed sync, the faster the shutter speed, the shorter the effective flash range.
- Multi flash mode cannot be set in high-speed sync mode.
- Over-temperature protection may be activated after 15 consecutive high-speed sync flashes.

## Second-Curtain Sync

With a slow shutter speed, you can create a light train following the subject. The flash fires right before the shutter closes.

### Setting second-curtain sync:

Use the Flash Setting > Flash Light Function Setting on the camera's shooting menu to adjust setting of the flashlight. More details please refer to camera's instruction menu.

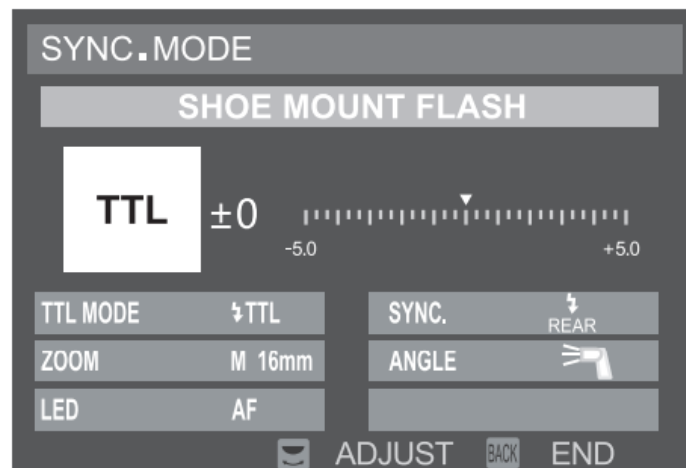

- When choosing REAR on the "SYNC" setting, it means the second-curtain sync function is turned on.

## M: Manual Flash

The flash output is adjustable from 1/1 full power to 1/256th power in 1/10th stop increments. To obtain a correct flash exposure, use a hand-held flash meter to determine the required flash output.

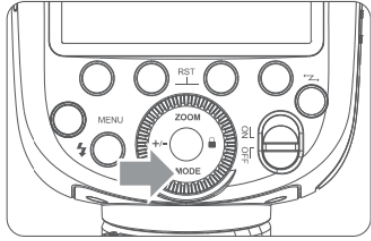
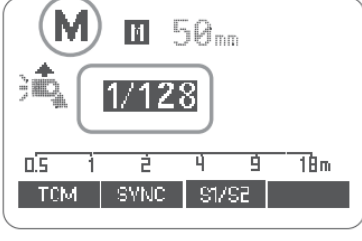
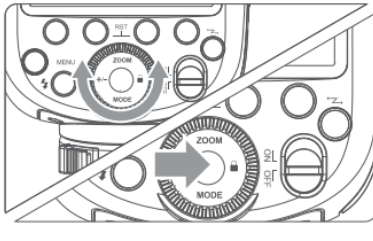
|   |   |   |
|---|---|---|
|  |                            |  |
| <p>Press &lt;MODE&gt; button so that &lt;M&gt; is displayed.</p>                  | <p>Press &lt;+/-&gt; to choose power, then turn the Select Dial to choose a desire flash output amount.</p> | <p>Press Set button again to confirm the setting.</p>                               |

### Optic S1 Secondary Unit Setting

In M manual flash mode, press <S1/S2> button so that this flash can function as an optic S1 secondary flash with optic sensor. With this function, the flash will fire synchronously when the main flash fires, the same effect as that by the use of radio triggers. This helps create multiple lighting effects.

### Optic S2 Secondary Unit Setting

Press <S1/S2> button so that this flash can also function as an optic S2 secondary flash with optic sensor in M manual flash mode. This is useful when cameras have pre-flash function. With this function the flash will ignore a single “pre-flash” from the main flash and will only fire in response to the second, actual flash from the main unit.



- S1 and S2 optic triggering is only available in M manual flash mode.

## Multi: Stroboscopic Flash

With stroboscopic flash, a rapid series of flashes is fired. It can be used to capture multiple images of a moving subject in single photograph.

You can set the firing frequency (number of flashes per sec. expressed as Hz), the number of flashes, and the flash output.

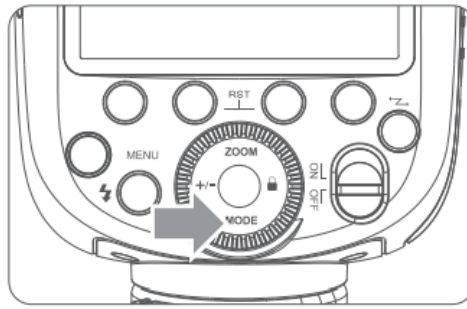

Press <MODE> button so that <MULTI> is displayed.



Set the flash frequency and flash times.

- Press the Function Button 2 <Times> to select the flash times. Turn the Select Dial to set the number.
- Press the Function Button 3 <Hz> to select the flash frequency. Turn the Select Dial to set the number.

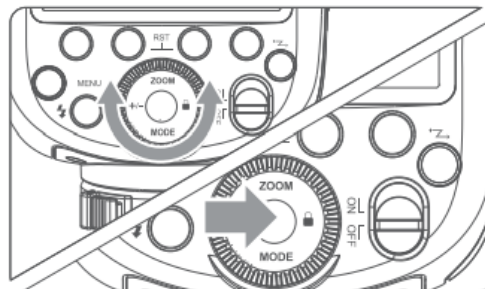

- Turn the Select Dial to choose desired flash output. After you finish the setting, press Set Button and all the settings will be displayed.

### Calculating the Shutter Speed

During stroboscopic flash, the shutter remains open until the firing stops. Use formula below to calculate the shutter speed and set it with the camera.

$$\text{Number of Flashes} / \text{Flash Frequency} = \text{Shutter Speed}$$

For example, if the number of flashes is 10 and the firing frequency is 5 Hz, the shutter speed should be at least 2 seconds.





To avoid overheating and deteriorating the flash head, do not use stroboscopic flash more than 10 times in succession. After 10 times, allow the camera flash to rest for at least 15 minutes. If you try to use stroboscopic flash more than 10 times in succession, the firing might stop automatically to protect the flash head. If this camera happens, allow at least 15 minutes rest for the camera flash.



- Stroboscopic flash is most effective with a highly reflective subject against a dark background.
- Using a tripod and remote control is recommended.
- A flash output of 1/1 and 1/2 cannot be set for stroboscopic flash.
- Stroboscopic flash can be used with “bulb”
- If the number of flashes is displayed as “--”, the firing will continue until the shutter closes or the battery is exhausted. The number of flashes will be limited as shown by the following table:

## Maximum Stroboscopic Flashes

Flash Output / Hz

| Flash output \ Hz | 1  | 2  | 3  | 4  | 5  | 6-7 | 8-9 |
|-------------------|----|----|----|----|----|-----|-----|
| 1/4               | 8  | 6  | 4  | 3  | 3  | 2   | 2   |
| 1/8               | 14 | 14 | 12 | 10 | 8  | 6   | 5   |
| 1/16              | 30 | 30 | 30 | 20 | 20 | 20  | 10  |
| 1/32              | 60 | 60 | 60 | 50 | 50 | 40  | 30  |
| 1/64              | 90 | 90 | 90 | 80 | 80 | 70  | 60  |
| 1/128             | 90 | 90 | 90 | 90 | 90 | 90  | 80  |
| 1/256             | 90 | 90 | 90 | 90 | 90 | 90  | 80  |

## Flash Output / Hz

| Flash output \ Hz | 10 | 20-50 | 60-100 |
|-------------------|----|-------|--------|
| 1/4               | 2  | 2     | 2      |
| 1/8               | 4  | 4     | 4      |
| 1/16              | 8  | 8     | 8      |
| 1/32              | 20 | 16    | 12     |
| 1/64              | 50 | 30    | 20     |
| 1/128             | 70 | 40    | 40     |
| 1/256             | 70 | 40    | 40     |

## Wireless Flash Shooting: Radio 2.4G Transmission

- You can set up five receiver groups for TTL autoflash shooting. With TTL autoflash, you can easily create various lightening effects.
- Any flash settings for the receiver units on the transmitter flash in TTL/Manual/Multi mode will be automatically sent to the receiver units. So the only thing you need to do is to set the transmitter unit for each receiver group without any operation for the receiver unit at all during the shooting.
- This flash can work in TTL/M/Multi/OFF flash modes when set as transmitter unit.
- The TT685IIF attach to the camera is called the transmitter unit, and a TT685IIS that is wirelessly controlled is called receiver unit.
- You can also wirelessly control the TT685IIF set as the receiver unit with the transmitter X1T-C (sold separately). For detail on setting the transmitter unit function, see the transmitter's instructions.

## Positioning and Operation Range (Example of wireless flash shooting)

- Autoflash Shooting with One Receiver Unit

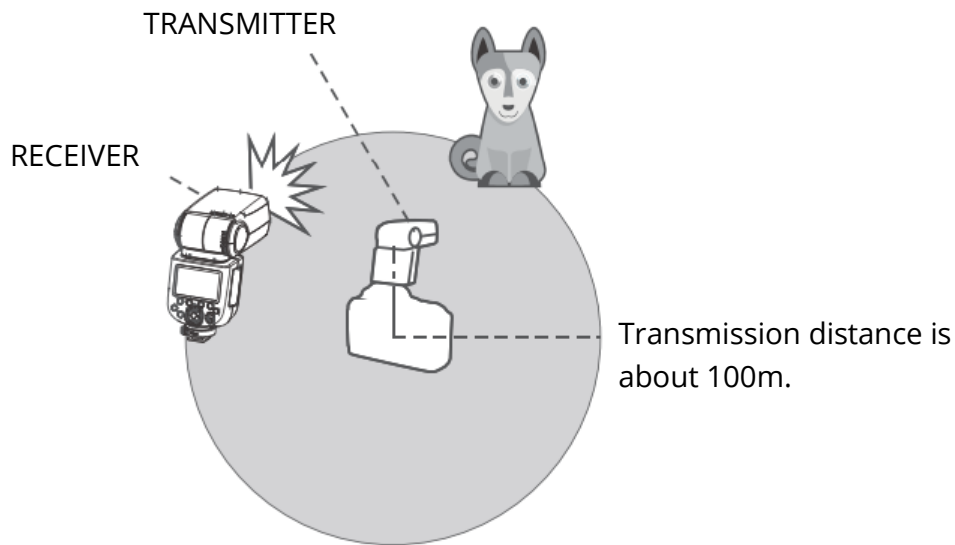

- Use the supplied mini stand to position the Receiver unit.
- Before shooting, perform a test flash and test shooting.
- The transmission distance might be shorter depending on the conditions such as positioning of Receiver units, the surrounding environment and whether conditions.

## Wireless Multiple Flash Shooting

You can divide the Receiver units, into two or three groups and perform TTL autoflash while changing the flash ratio (factor). In addition, you can set and shoot with a different flash mode for each firing group, for up to 4 groups.

## Auto Shooting with Two Receiver Groups

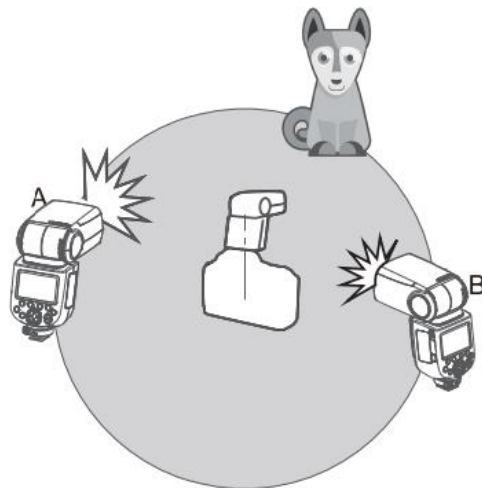

## Auto Shooting with Three Receiver Groups

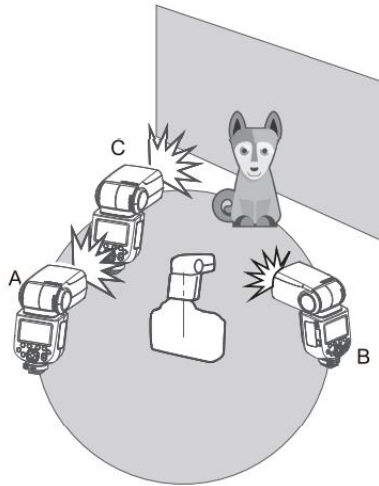

## Wireless Settings

You can switch between normal flash and wireless flash. For normal flash shooting, be sure to set the wireless setting to OFF.

### Transmitter Unit Setting

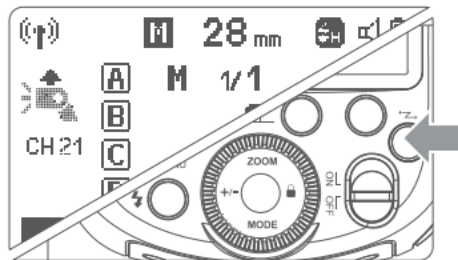

Press < Z > button so that < (Ⓜ) > is displayed on the LCD panel.

### Receiver Unit Setting

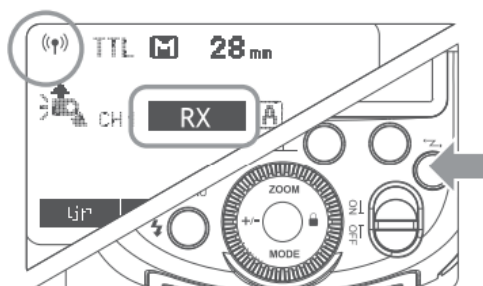

Press < Z > button so that < (Ⓜ) > or < RX > displayed on the LCD panel.

## Setting the Communication Channel

If there are other wireless flash systems nearby, you can change the channel IDs to prevent signal interference. The channel IDs of the Transmitter unit and the Receiver unit(s) must be set to the same.

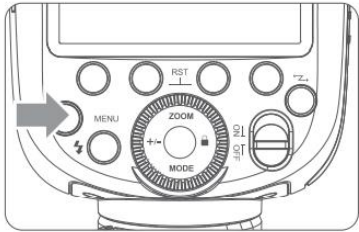
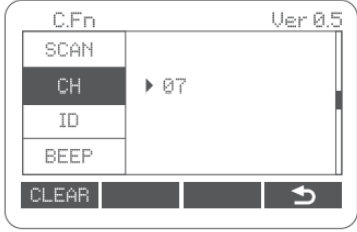
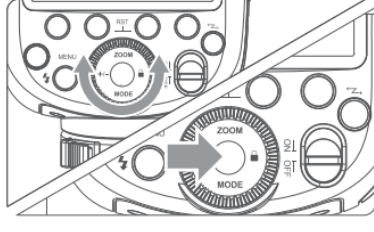
|   |   |   |
|---|---|---|
|  |  |  |
| Press <MENU> Button to enter C.Fn CH setting.                                     | In C.Fn CH, turn the Select Dial to choose channel ID from 1 to 32.               | Press the Set Button to confirm.  |

## Wireless ID Settings

Change the wireless channels and wireless ID to avoid interference for it can only be triggered after the wireless IDs and channels of the Transmitter unit and the Receiver unit are set to the same. Press the <MENU> button to enter C.Fn ID. Press the Set Button to choose OFF channel expansion shutdown, and choose any figure from 01 to 99.

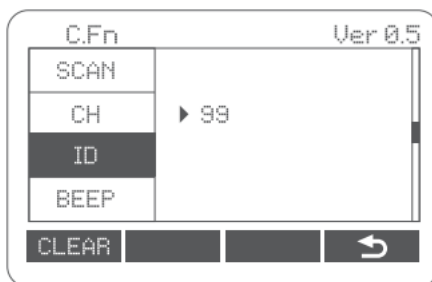

## Scan the Spare Channel

To avoid the interference of using the same channel by others, this function can be used: enter the C.Fn settings and find the SCAN option. When setting it to START, it will scan from 1% to 100%. And 8 spare channels will be displayed after the scan is completed.

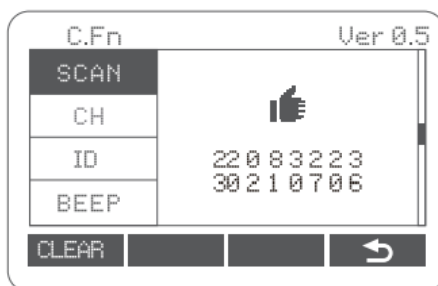

## TTL: Fully Automatic Wireless Flash Shooting

### Using Automatic Wireless Flash with a Single Receiver Unit

#### Transmitter Unit Setting

- Attach a TT685IIC camera flash on the camera and set it as the Transmitter unit. M/A/B/C can be set as TTL respectively.

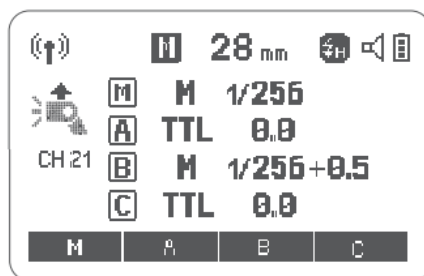

#### Receiver Unit Setting

- Set wireless controlled TT685IIF as the wireless Receiver Unit.

#### Check the communication channel.

- If the Transmitter unit Receiver unit(s) are set to a different channel, set them to the same channel.

#### Position the camera and flashes

- Position the camera and flashes as the picture shows

#### Check that the flash is ready

- Check that the Transmitter flash ready indicator is lightened.
- When the Receiver flash ready indicator is ready, the AF-assist beam lighting area will blink at 1 second intervals.

#### Check the flash operation.

- Press the Transmitter unit's Test Button <⚡>
- Then, the Receiver unit will fire. If not, adjust the Receiver unit's angle toward the Transmitter unit and distance from the Transmitter unit.

## Using Automatic Wireless Flash with Multiple Receiver Units

When stronger flash output or more convenient lighting operation is needed, increase the number of Receiver units and set it as a single Receiver unit. To add Receiver units, use the same steps as setting “automatic wireless flash with a single Receiver unit”. Any flash group can be set (A/B/C/D/E). When the number of Receiver units is increased, and the Transmitter unit flash firing is ON, automatic control is implemented to make all groups of flashes fire the same flash output and ensure the total flash output up is to standard exposure.

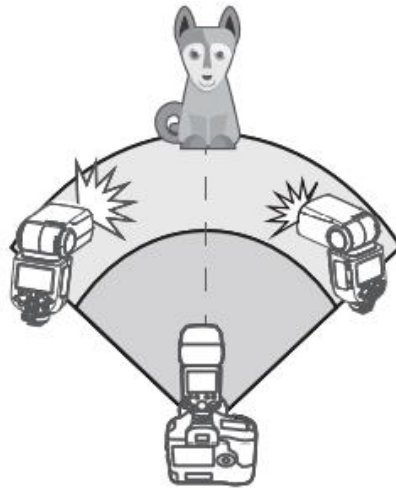

- If the Receiver unit's auto power off function is workable, press the Transmitter unit's test button to power it on. Please note that test firing is unavailable during the camera's regular metering time.
- The effective time of Receiver auto power off is changeable.
- By making some settings, the auto AF-assist transmitter will not blink after the Receiver unit's flash ready indicator is lightened.

## Using Fully Automatic Wireless Flash

The FEC and other setting that set on the Transmitter unit will also be appeared on the Receiver unit automatically. The Receiver unit does not need any operation. Use the following settings to make wireless flashes according to the same methods with normal flash shooting.

- Flash Exposure Compensation

## About the Transmitter Unit

Use two or more Transmitter units. By preparing several cameras that with Transmitter units flash attached, cameras can be changed in shooting while keeping the same lighting source. (Receiver unit).

### M: Wireless Flash Shooting with Manual Flash

This describes wireless (multiple shooting) using manual flash. You can shoot with a different flash output setting for each Receiver unit (firing) group. Set all parameters on the Transmitter unit.

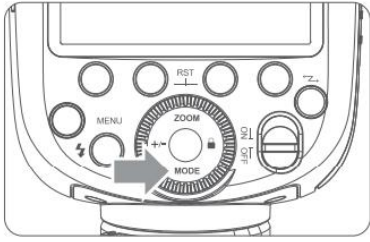
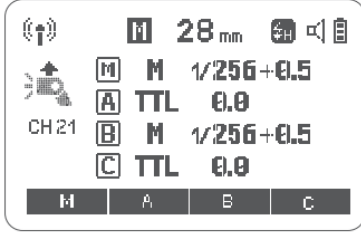
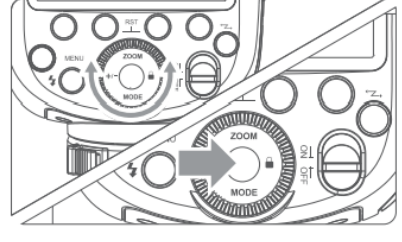
|   |   |   |
|---|---|---|
|  |    |                                     |
| <p>Setting the flash mode to &lt;M&gt;</p>  | <p>Setting flash output.</p> <ul style="list-style-type: none"> <li>Press Function Button 1/2/3/4&lt;M/A/B/C&gt;. Turn the Select Dial to set the flash output of the groups. Press Set Button to confirm.</li> </ul> | <p>Taking the picture.</p> <ul style="list-style-type: none"> <li>Each group fires at the set flash ratio.</li> </ul> |

### Setting <M> Flash Mode

You can directly operate the Receiver unit to manually set the manual flash or stroboscopic flash.

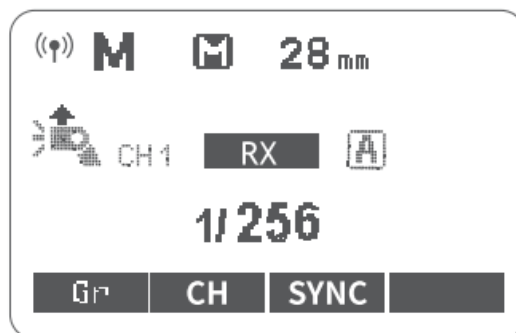

1. Setting the Receiver unit.
2. Setting flash mode to <M>
  - Press <MODE> button so that <M> is displayed.
  - Set the manual flash output.



## Multi: Wireless Flash Shooting with Manual Flash

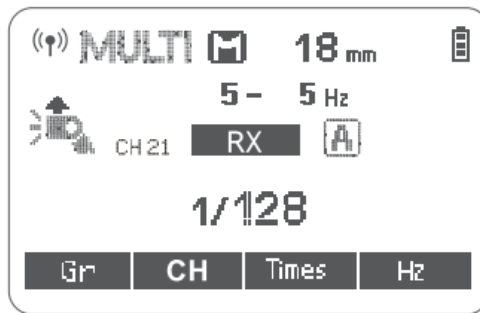

1. Setting <MULTI> Stroboscopic flash
  - Press <MODE> button so that <MULTI> is displayed.
  - Setting the stroboscopic flash.

## The Reason & Solution of Not Triggering in Godox 2.4G Wireless

- 1. Disturbed by the 2.4G signal in outer environment (e.g. wireless base station, 2.4G wifi router, Bluetooth, etc.)**
  - To adjust the channel CH setting on the flash trigger (add 10+ channels) and use the channel which is not disturbed. Or turn off the other 2.4G equipment in working.
- 2. Please make sure that whether the flash has finished its recycle or caught up with the continuous shooting speed or not (the flash ready indicator is lighten) and the flash is not under the state of over-heat protection or other abnormal situation.**
  - Please downgrade the flash power output. If the flash is in TTL mode, please try to change it to M mode (a preflash is needed in TTL mode).
- 3. Whether the distance between the flash trigger and the flash is too close or no (<0.5m)**
  - Please turn on the “close distance wireless mode” on the flash trigger
  - X2 & X1 series: press the test button and hold on, then turning it on until the flash ready indicator blinks for 2 times.
  - XPro series: Set the C.Fn-DIST to 0-30m.
- 4. Whether the flash trigger and the receiver end equipment are in the low battery states or not.**
  - Please replace the battery (the flash trigger is recommended to use 1.5V disposable alkaline battery).

## Other Applications

### Sync Triggering

The Sync Cord Jack is a  $\Phi 2.5\text{mm}$  plug. Insert a trigger plug here and the flash will be fired synchronously with the camera shutter.

### Auto Focus Assist Beam

In poorly-lit or low contrast shooting environments, the built-in auto focus assist beam will automatically light on to make it easier for the autofocus. The beam will light up only when autofocus is difficult and get out as soon as the autofocus becomes correct.

**If you want to turn off the auto focus assist beam, set the "AF" to "OFF" on the C.Fn settings.**



- If you find the auto assist beam does not light up, this is because the camera has got a correct autofocus.

| Position  | Effective Range         |
|-----------|-------------------------|
| Center    | 0.6~10m / 2.0~32.8 feet |
| Periphery | 0.6~5m / 2.0~16.4 feet  |

### Bounce Flash

By pointing the flash head toward a wall or ceiling, the flash will bounce off the surface before illuminating the subject. This can soften shadows behind the subject for a more natural-looking shot.

This is called bounce flash.

To set the bounce direction, hold the flash head and turn it to a satisfying angle.

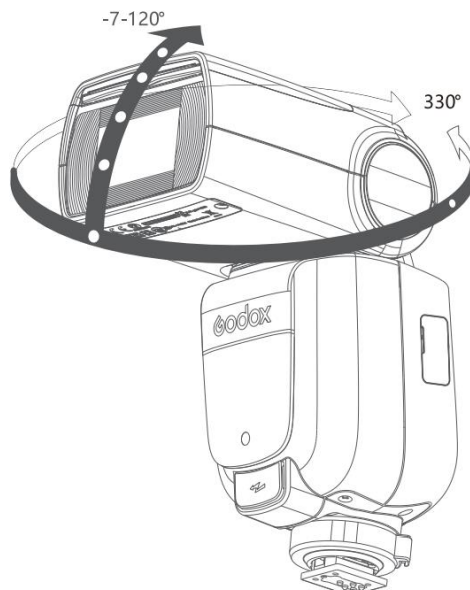



- If the wall or ceiling is too far away, the bounced flash might be too weak and result in underexposure.
- The wall or ceiling should be a plain, white color for high reflectance. If the bounce surface is not white, a color cast may appear in the picture.

### Creating a Catchlight

With the catchlight panel, you can create a catchlight in the subject's eyes to add life to the facial expression.

1. Point the flash head upward by 90°
  2. Pull out the wide panel.  
The catchlight panel will come out at the same time.
  3. Push the wide panel back in.
- Push in only the wide panel.
  - Follow the same procedures as for bounce flash.

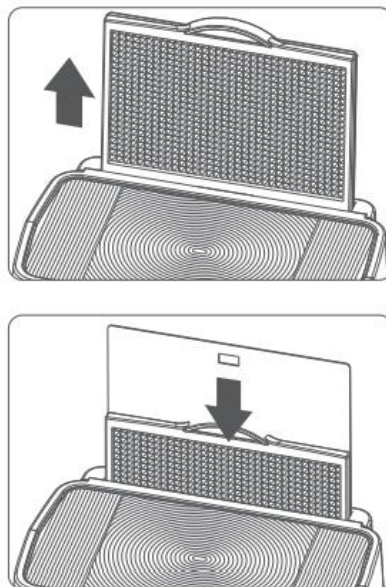

### Notes

- Point the flash head straight ahead and then upward by 90° The catchlight will not appear if the swing the flash head left or right.
- For maximum catchlight effect, stay 1.5m/4.9ft away from the subject.

## ZOOM: Setting the Flash Coverage

The flash coverage can be set automatically or manually. It can be set to match the lens focal length from 20mm to 200mm or 14mm to 133mm.

### In Manual Zoom mode, press the <ZOOM> button.

- Turn the Select Dial to change the flash coverage.
- If <A> is displayed, the flash coverage will be set automatically.

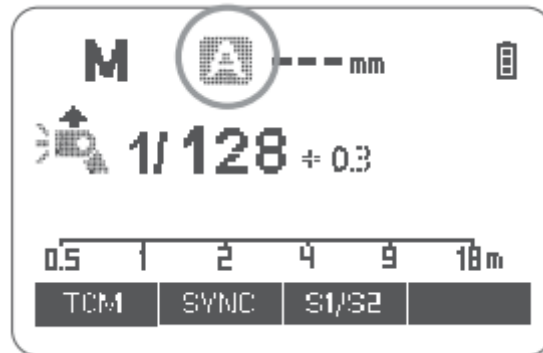

If you set the flash coverage manually, make sure it covers the lens focal length so that the picture will not have a dark periphery.

### Low Battery Warning

If the battery power is low <img alt="battery icon" data-bbox="358 511 378 531"/> will appear and blink on the LCD panel. Please replace the battery immediately.

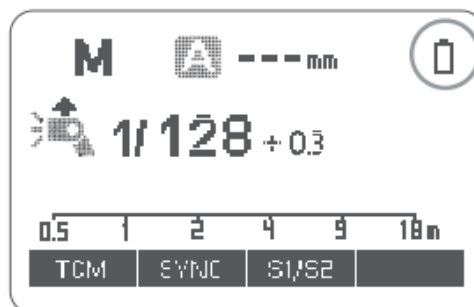

## C.Fn: Setting Custom Functions

The following table lists the available and unavailable custom functions of this flash.

| Custom Function Signs | Function                      | Setting No. | Setting & Description            |
|-----------------------|-------------------------------|-------------|----------------------------------|
| m/ft                  | Distance indicator            | m           | m                                |
|                       |                               | Ft          | Feet                             |
| AF                    | AF-assist beam RX             | ON          | ON                               |
|                       |                               | OFF         | OFF                              |
| STBY                  | Auto sleep setting            | ON          | ON                               |
|                       |                               | OFF         | OFF                              |
| RX STBY               | Receiver auto power off timer | 60min       | 60min                            |
|                       |                               | 30min       | 30min                            |
| SCAN                  | Scan the spare channel        | OFF         | OFF                              |
|                       |                               | START       | Start to find the spare channels |
| CH                    | Channel setting               | 01~32       | Choose channels from 01-32       |
| ID                    | Wireless ID                   | OFF         | OFF                              |
|                       |                               | 01-99       | Choose any figure from 01-99     |
| BEEP                  | Beeper                        | ON          | ON                               |
|                       |                               | OFF         | OFF                              |
| LIGHT                 | Backlighting time             | 12sec       | Off in 12 sec                    |
|                       |                               | OFF         | Always off                       |
|                       |                               | ON          | Always lighting                  |
| LCD                   | LCD kontras ratio             | -3~+3       | 7 levels                         |
| ZOOM                  | Zoom display format           | APS         | APS system                       |
|                       |                               | 135         | 135 system                       |
| TX DIST               | Firing distance               | 1-100m      | 1-100m firing                    |
|                       |                               | 0-30m       | 0-30m firing                     |

1. Press <MENU> Button until C.Fn menu is displayed. The “Ver x.x” in the top right corner refers to the software version.
2. Select the custom function No.
  - Turn the Select Dial to select the Custom Function No.
3. Change the Setting.
  - Press Set Button and Setting No. Blinks.
  - Turn the Select Dial to set the desired number. Pressing Set Button will confirm the settings.
  - After you set the Custom Function and press <MENU> button, the camera will be ready to shoot.

- In the C.Fn states, long press the “Clear” button for 2 seconds until “OK” is displayed on the panel, which means the values in C.Fn can be reset.

## Protection Function

### Over-Temperature Protection

- To avoid overheating and deteriorating the flash head, do not fire more than 40 continuous flashes in fast succession 1/1 full power. After 40 continuous flashes, allow a rest time of at least 10 minutes.
- If you fire more than 40 continuous flashes and the fire more flashes in short intervals, the inner over-temperature protection function may be activated. If this occurs, allow a rest time of about 10 minutes, and the flash unit will then return to normal.
- When the over-temperature protection is started  is shown on the LCD display.

### Number of flashes that will activate over-temperature protection:

Power Output Level / Number of Flashes / ZOOM (mm)

| Number of Flashes<br>Power Output Level \ ZOOM (mm) | 20   | 24   | 28   | 35   | 50   | 70   | 80   | 105  | 135  | 200  |
|---|------|------|------|------|------|------|------|------|------|------|
| 1/1   | 40   | 50   | 50   | 60   | 60   | 70   | 70   | 80   | 80   | 80   |
| 1/2   | 50   | 60   | 60   | 75   | 75   | 100  | 100  | 100  | 100  | 100  |
| 1/4   | 100  | 100  | 100  | 100  | 120  | 150  | 150  | 150  | 150  | 150  |
| 1/8   | 200  | 200  | 200  | 200  | 200  | 200  | 200  | 200  | 200  | 200  |
| 1/16  | 300  | 300  | 300  | 300  | 300  | 300  | 300  | 300  | 300  | 300  |
| 1/32  | 500  | 500  | 500  | 500  | 500  | 500  | 500  | 500  | 500  | 500  |
| 1/64  | 1000 | 1000 | 1000 | 1000 | 1000 | 1000 | 1000 | 1000 | 1000 | 1000 |

|       |      |      |      |      |      |      |      |      |      |      |
|-------|------|------|------|------|------|------|------|------|------|------|
| 1/128 | 2000 | 2000 | 2000 | 2000 | 2000 | 2000 | 2000 | 2000 | 2000 | 2000 |
| 1/256 | 2000 | 2000 | 2000 | 2000 | 2000 | 2000 | 2000 | 2000 | 2000 | 2000 |

## Number of flashes what will activate over-temperature protection in high-speed sync triggering mode:

Power Output Level / Number of Flashes / ZOOM (mm)

| Number of Flashes<br>Power Output Level | ZOOM (mm) | 20 - 200 | Number of Flashes<br>Power Output Level | ZOOM (mm) | 20 - 200 |
|---|-----------|----------|---|-----------|----------|
| 1/1                                     |           | 30       | 1/16                                    |           | 50       |
| 1/2                                     |           | 30       | 1/32                                    |           | 50       |
| 1/4                                     |           | 34       | 1/64                                    |           | 60       |
| 1/8                                     |           | 40       | 1/128                                   |           | 60       |

## Other Protections

The system provides real-time protection to secure the device and your safety. The following lists prompts for your reference:

| Prompts on LCD Panel | Meaning   |
|----------------------|---|
| E1                   | A failure occurs on the recycling system so that the flash cannot fire. Please restart the flash unit. If the problem still exists, please send this product to a maintenance centre. |
| E2                   | The system gets excessive heat. Please allow a rest time of 10 minutes.   |
| E3                   | The voltage on two outlets of the flash tube is too high. Please send this product to a maintenance centre.   |
| E9                   | There are some errors occurred during the upgrading process. Please using the correct firmware upgrade method.  |

## Technical Data

|                                      |  |
|--------------------------------------|--|
| <b>Model</b>                         | TT685IIF   |
| <b>Compatible Cameras</b>            | FUJIFILM camera (refer to compatible camera models)  |
| <b>Guide No. (1/1 output, 200mm)</b> | GN $\approx$ 60 (m ISO100, in meters)<br>GN $\approx$ 190 (ISO 100) (in feet)  |
| <b>Flash Coverage</b>                | 20 to 200mm<br>14 to 133mm (APS system)<br>Auto zoom (Flash coverage set automatically to match the lens focal length image size)<br>Manual Zoom <ul style="list-style-type: none"> <li>Swinging/tilting flash head (bounce flash): 0 to 300° horizontally and -7° to 120° vertically</li> </ul> |
| <b>Flash Duration</b>                | 1/300 to 1/20000 seconds   |

## Exposure Control

|  |  |
|--|--|
| <b>Exposure control system</b>           | TTL autoflash and manual flash   |
| <b>Flash exposure compensation (FEC)</b> | Manual. FEB±3 stops in 1/3 stop increments   |
| <b>Sync mode</b>                         | High-speed sync (up to 1/8000 seconds first-curtain sync, and second-curtain sync) |
| <b>Multi flash</b>                       | Provided (up to 90 times, 100Hz)   |

## Wireless Flash (2.4G Radio Transmission)

|                                     |   |
|-------------------------------------|---|
| <b>Wireless flash function</b>      | Transmitter, Receiver, Off                                      |
| <b>Transmitter groups</b>           | M,A,B,C   |
| <b>Controllable Receiver groups</b> | A,B,C,D,E (E group can be controlled by X series flash trigger) |
| <b>Transmission range (approx.)</b> | 100m  |
| <b>Channels</b>                     | 32 (1~32)   |
| <b>ID</b>                           | 01~99   |

## Auto Focus Assist Beam

|                                  |                                      |
|----------------------------------|--------------------------------------|
| <b>Effective range (approx.)</b> | Center: 0.6~10m<br>Periphery: 0.6~5m |
|----------------------------------|--------------------------------------|

## Power Supply

|                           |   |
|---------------------------|---|
| <b>Power source</b>       | NI-MH battery (recommended) or LR6 alkaline battery*4   |
| <b>Recycle time</b>       | 0.1-2.6s (Rechargeable Ni-MH Battery)   |
| <b>Full power flashes</b> | About 290 times   |
| <b>Power saving</b>       | Power off automatically after approx. 90 seconds of idle operation. (60 minutes if set as Receiver) |

## Sync Triggering Mode

|                             |                          |
|-----------------------------|--------------------------|
| <b>Sync Triggering Mode</b> | Hotshoe, 2.5mm sync line |
| <b>Working temperature</b>  | -10°C -50°C              |



## Dimensions

|                                |                     |
|--------------------------------|---------------------|
| <b>W x H x D</b>               | 195*78*59           |
| <b>Weight without battery</b>  | 408g                |
| <b>Weight with battery</b>     | 498g                |
| <b>2.4G Frequency Range</b>    | 2413.0MHz-2465.0MHz |
| <b>Max. Transmitting Power</b> | 5dbm                |

## Troubleshooting

If there is a problem, refer to this Troubleshooting Guide.

### **The Camera Flash cannot be charged**

The battery is installed in the wrong direction.

- Install the battery in the correct direction.

The camera flash's internal battery is exhausted.

- If  appears and blink on the LCD panel, replace the battery immediately.

### **The Camera Flash does not fire.**

The camera flash is not attached securely to the camera.

- Attach the camera's mounting foot securely to the camera.

The electrical contacts of the Camera Flash and camera are dirty.

- Clean the contacts.

### **The power turns off by itself.**

After 90 seconds of idle operation, auto power off took effect if the flash is set as Transmitter.

- Press the shutter button halfway or press any flash button to wake up.

After 60 minutes (or 30 minutes) of idle operation, the flash unit will enter sleep mode if it is set as Receiver.

- Press any flash button to wake up.

### **Auto zoom does not work.**

The camera flash is not attached securely to the camera.

- Attach the camera flash's mounting foot the camera.

### **The flash exposure is underexposed or overexposed.**

You used high-speed sync.

- With high-speed sync, the effective flash range will be shorter. Make sure the subject is within the effective flash range displayed.

You used Manual Flash Mode.

- Set the flash mode to E TTL or modify the flash output.

### **Photos have dark corners or only parts of the target subject are illuminated.**

The focal length of lens exceeds the flash coverage.

- Check the flash coverage you set. This flash unit has the flash coverage between 20 and 200m, (135 system) or between 14 and 133mm (APS system).

## **Firmware Upgrade**

- The USB port is a Type-C USB socket. Type-C USB connection line is applicable.
- As the firmware upgrade needs the support of Godox G3 software, please download and install the “Godox G3 firmware upgrade software” before upgrading. Then choose the related firmware file.
- As the product needs to do firmware upgrade, please refer to instruction manual of the newest electric version as final.

## **Compatible Cameras Models**

This flash unit can be used in the following Canon EOS series camera models:

|    |  |
|----|--|
| A类 | X-PRO2、X-T20、x-T2、X-T1、GFX50S、GFX50R、X-T30、X-T4、X-T3 |
| B类 | X-Pro1、X-T10、X-E1、X-A3                               |
| C类 | X100F、X100T  |

| Camera Flash               |              |          |             |                |          |             |                        | 2.4 Wireless Control |          |             |                |              |             |                        |
|----------------------------|--------------|----------|-------------|----------------|----------|-------------|------------------------|----------------------|----------|-------------|----------------|--------------|-------------|------------------------|
| C<br>a<br>m<br>e<br>r<br>a | TTL Flash    |          |             | M Manual Flash |          |             | Multi                  | TTL Flash            |          |             | M Manual Flash |              |             | Multi                  |
|                            | Standa<br>rd | RE<br>AR | HSS<br>(FP) | Standa<br>rd   | RE<br>AR | HSS(F<br>P) | Strobosco<br>pic flash | Standa<br>rd         | RE<br>AR | HSS(F<br>P) | Standa<br>rd   | R<br>E<br>AR | HSS(F<br>P) | Strobosco<br>pic flash |
| A                          | √            | √        | √           | √              | √        | √           | √                      | √                    | √        | √           | √              | √            | √           | √                      |
| B                          | √            | --       | --          | √              | --       | --          | √                      | √                    | --       | --          | √              | --           | --          | √                      |
| C                          | √            | √        | √           | √              | √        | √           | √                      | √                    | √        | --          | √              | √            | --          | √                      |

|   | AF-assist Beam |
|---|----------------|
| A | √              |
| B | --             |
| C | --             |



1. X100T do not have second curtain sync (REAR) function.
2. The AF assist beam will light up when the shutter is at low speed (<200).



- Right to modify this table are retained. Compatibility of other camera models, a self-test is recommended.
- Rights to modify this table are retained.

## Maintenance

- Shut down the device immediately should abnormal operation be detected.
- Avoid sudden impacts and the product should be dedusted regularly.
- It is normal for the flash tube to be warm when in use. Avoid continuous flashes if unnecessary.
- Maintenance of the flash must be performed by our authorized maintenance department which can provide original accessories.
- Unauthorized service will void the warranty.
- If the product had failures or was wetter, do not use it until it is repaired by professionals.
- Change made to the specifications or design may not be reflected in this manual.

## Warranty Conditions

A new product purchased in the Alza.cz sales network is guaranteed for 2 years. If you need repair or other services during the warranty period, contact the product seller directly, you must provide the original proof of purchase with the date of purchase.

**The following are considered to be a conflict with the warranty conditions, for which the claimed claim may not be recognized:**

- Using the product for any purpose other than that for which the product is intended or failing to follow the instructions for maintenance, operation, and service of the product.
- Damage to the product by a natural disaster, the intervention of an unauthorized person or mechanically through the fault of the buyer (e.g., during transport, cleaning by inappropriate means, etc.).
- Natural wear and aging of consumables or components during use (such as batteries, etc.).
- Exposure to adverse external influences, such as sunlight and other radiation or electromagnetic fields, fluid intrusion, object intrusion, mains overvoltage, electrostatic discharge voltage (including lightning), faulty supply or input voltage and inappropriate polarity of this voltage, chemical processes such as used power supplies, etc.
- If anyone has made modifications, modifications, alterations to the design or adaptation to change or extend the functions of the product compared to the purchased design or use of non-original components.

# EU Declaration of Conformity

## Identification data of the manufacturer's / importer's authorized representative:

Importer: Alza.cz a.s.

Registered office: Jankovcova 1522/53, Holešovice, 170 00 Prague 7

CIN: 27082440

## Subject of the declaration:

Title: External Flash

Model / Type: TT685II-F

**The above product has been tested in accordance with the standard(s) used to demonstrate compliance with the essential requirements laid down in the Directive(s):**

Directive No. 2014/53/EU

Directive No. 2011/65/EU as amended 2015/863/EU



## WEEE

This product must not be disposed of as normal household waste in accordance with the EU Directive on Waste Electrical and Electronic Equipment (WEEE - 2012/19 / EU). Instead, it shall be returned to the place of purchase or handed over to a public collection point for the recyclable waste. By ensuring this product is disposed of correctly, you will help prevent potential negative consequences for the environment and human health, which could otherwise be caused by inappropriate waste handling of this product. Contact your local authority or the nearest collection point for further details. Improper disposal of this type of waste may result in fines in accordance with national regulations.

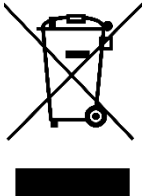

Vážený zákazníku,

děkujeme vám za zakoupení našeho produktu. Před prvním použitím si prosím pečlivě přečtete následující pokyny a uschovejte si tento návod k použití pro budoucí použití. Zvláštní pozornost věnujte bezpečnostním pokynům. Pokud máte k přístroji jakékoli dotazy nebo připomínky, obraťte se na zákaznickou linku.

✉ [www.alza.cz/kontakt](http://www.alza.cz/kontakt)

☎ +420 255 340 111

*Dovozce* Alza.cz a.s., Jankovcova 1522/53, Holešovice, 170 00 Praha 7, [www.alza.cz](http://www.alza.cz)

## Předmluva

Děkujeme vám za zakoupení tohoto produktu.

Tento blesk TT685IIF je určen pro fotoaparáty řady FUJIFILM a je kompatibilní s automatickým bleskem E-TTL. S tímto bleskem kompatibilním s TTL bude vaše fotografování jednodušší. Snadno dosáhnete správné expozice s bleskem i ve složitém prostředí s měnícím se světlem. Tento blesk pro fotoaparáty je vybaven:

- Přibližně GN60 (ISO 100, @200 mm), 81 kroků od 1/1 do 1/256.
- Plně podporuje blesk fotoaparátu FUJIFILM. Funguje jako vysílací nebo přijímací jednotka ve skupině bezdrátových blesků.
- K přehlednému a pohodlnému ovládní slouží maticový LCD panel.
- S vestavěným 2,4 GHz bezdrátovým dálkovým systémem, který podporuje vysílání a příjem.
- Nabízí řadu funkcí, včetně HSS (až 1/8000 s) FEC, FEB atd.
- Stabilní konzistence a teplota barev s dobrým rovnoměrným osvětlením.
- Podpora při aktualizaci firmwaru.

## Varování

- Tento výrobek udržujte vždy v suchu. Nepoužívejte jej za deště nebo ve vlhkém prostředí.
- Nerozebírejte jej. V případě nutnosti opravy musí být tento výrobek zaslán do autorizovaného servisního střediska.
- Uchovávejte mimo dosah dětí.
- Přestaňte tento výrobek používat, pokud se rozbije v důsledku vytlačení, pádu nebo silného nárazu. V opačném případě může dojít k úrazu elektrickým proudem, pokud se dotknete elektronických částí uvnitř.
- Na krátkou vzdálenost nepoužívejte blesk přímo do očí (zejména dětí). Jinak může dojít k poškození zraku.
- Nepoužívejte zábleskovou jednotku v přítomnosti hořlavých plynů, chemikálií a jiných podobných materiálů. Za určitých okolností mohou být tyto materiály citlivé na silné světlo vyzařované touto zábleskovou jednotkou a může dojít k požáru nebo elektromagnetickému rušení.
- Bleskovou jednotku nenechávejte ani neskladujte, pokud okolní teplota přesáhne 50 °C. V opačném případě může dojít k poškození elektronických částí.
- V případě poruchy zábleskovou jednotku okamžitě vypněte.



## Název dílů

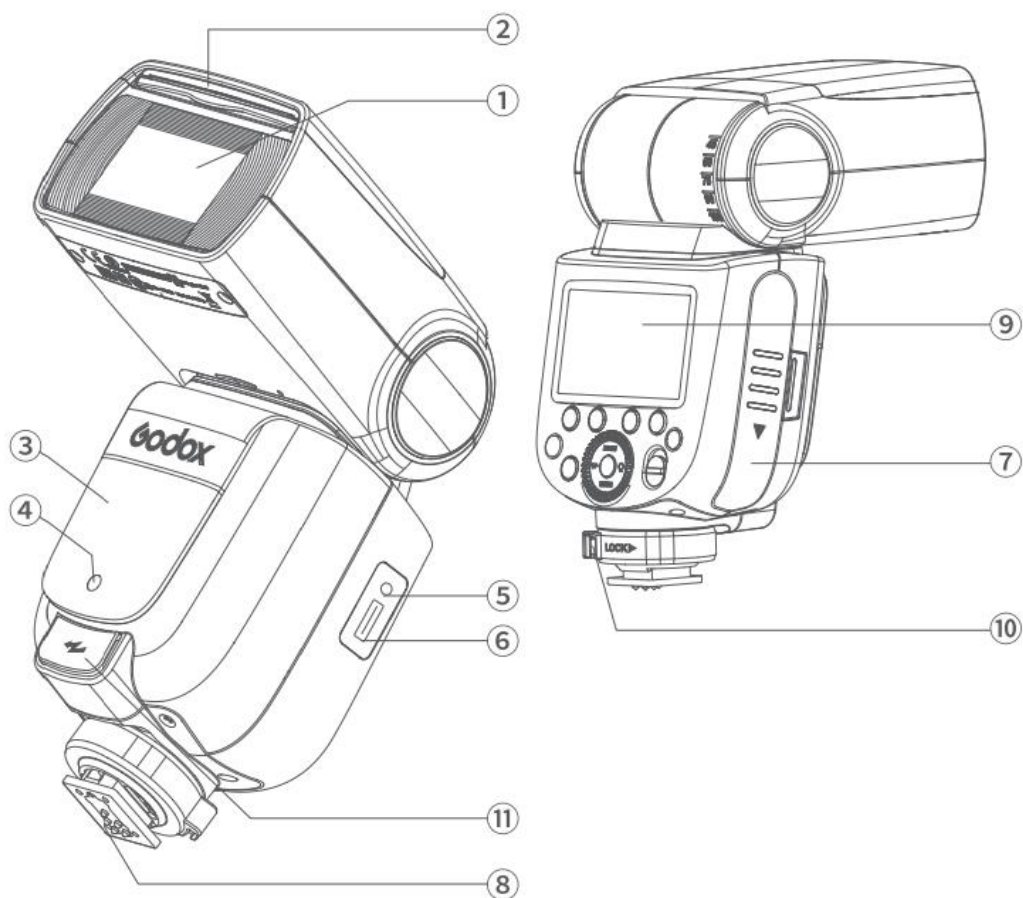

1. Blesková hlava
2. Vestavěný široký panel
3. Bezdrátový senzor
4. Asistenční paprsek pro zaostření
5. Konektor synchronizačního kabelu
6. Port USB typu C
7. Kryt baterie
8. Sáňky
9. LCD panel
10. Upevňovací spona pro sáňky
11. Externí nabíjecí port

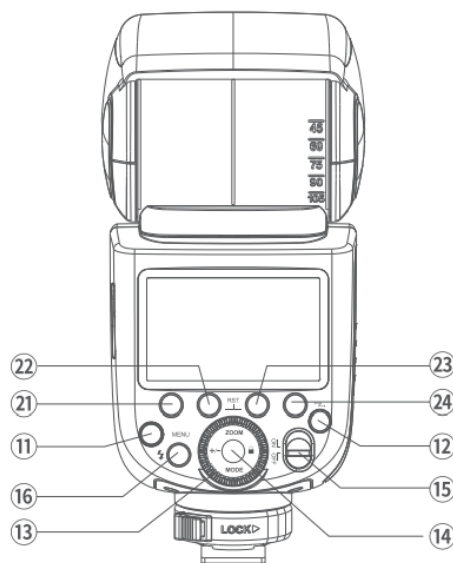
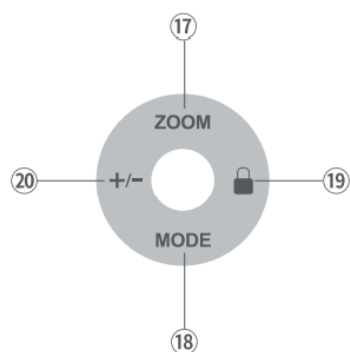

## Ovládací panel

- 12. <MENU> Tlačítko nabídky Flash
- 13. Tlačítko pro výběr bezdrátového připojení
- 14. Číselník
- 15. Tlačítko Set
- 16. Vypínač napájení
- 17. Testovací tlačítko/indikátor připravenosti k záblesku
- 18. <ZOOM> Nastavení délky zaostření
- 19. <MODE> Tlačítko pro výběr režimu
- 20. Nastavení zámku
- 21. <+/-> Výstupní výkon
- 22. Funkční tlačítko 1
- 23. Funkční tlačítko 2
- 24. Funkční tlačítko 3
- 25. Funkční tlačítko 4

## LCD panel

### Automatický blesk i-TTL

Zoom: zobrazení zoomu

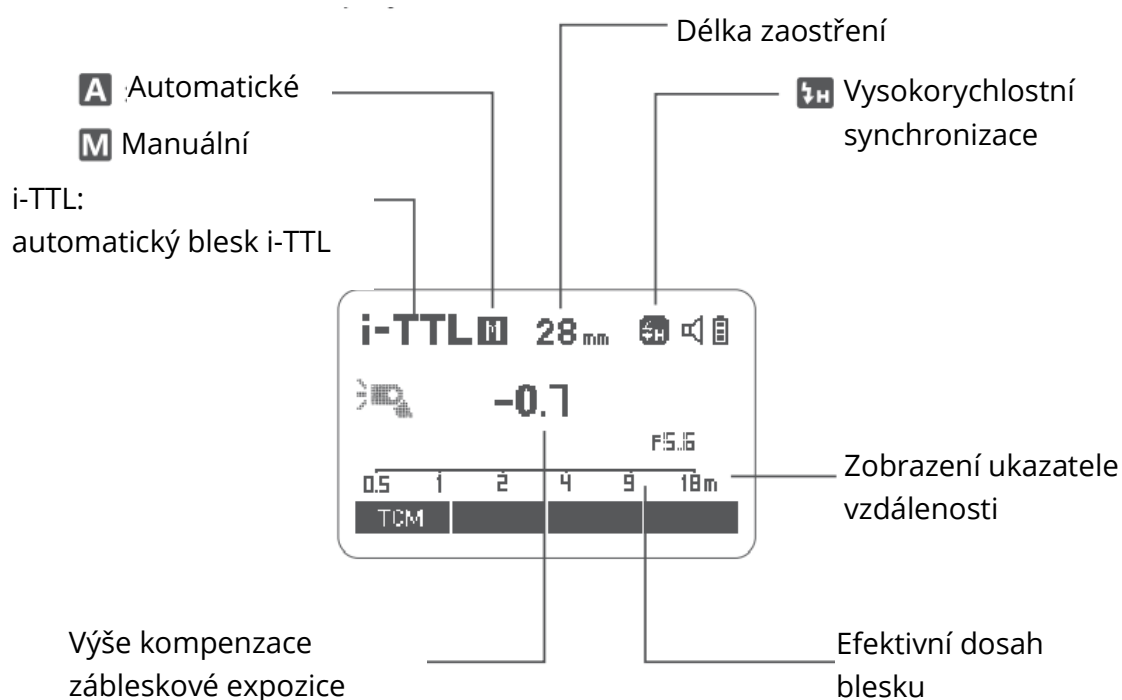

- Na displeji se zobrazí pouze aktuálně použité nastavení.
- Funkce zobrazené nad funkčním tlačítkem 1 až 4, například SYNC a <M/A/B/C>, se mění podle stavu nastavení.
- Při ovládání tlačítek a ovladačů se rozsvítí panel LCD.
- Když se nad funkčním tlačítkem zobrazí TCM, lze krátkým stisknutím přepínat mezi režimem TTL a režimem M.

### M Manuální blesk

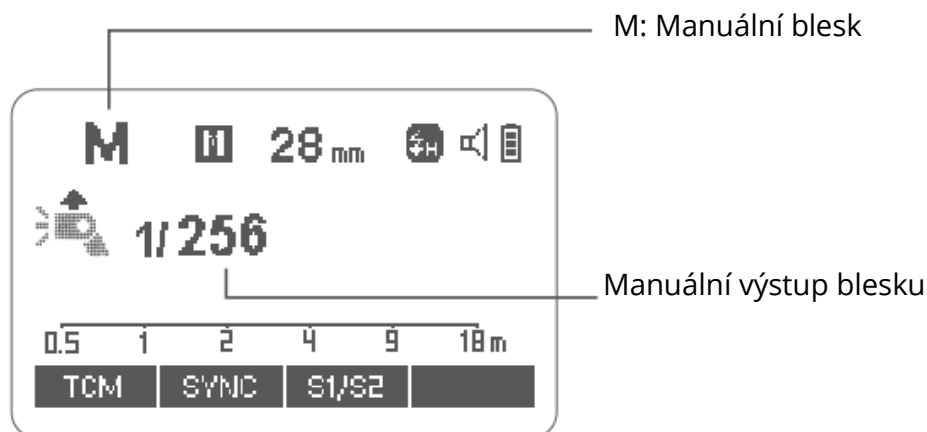

## Multi Blesk

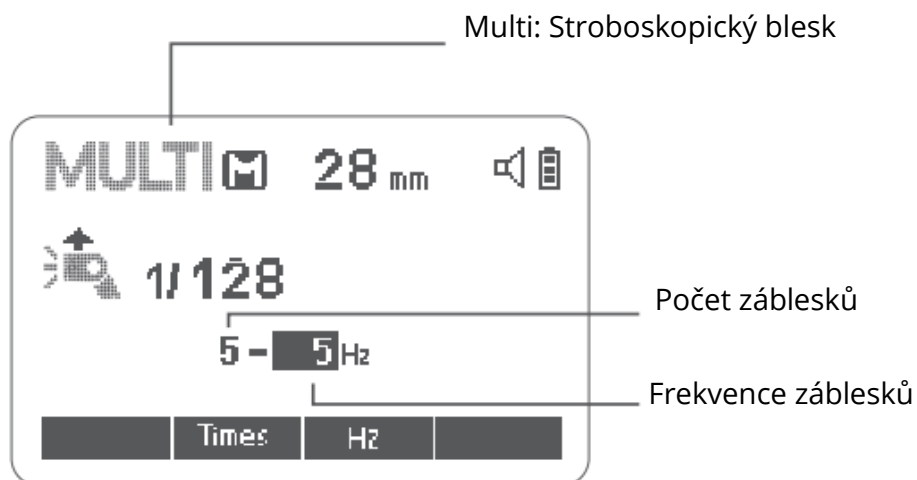

## Střelba rádiového přenosu

- Vysílací jednotka (TX)

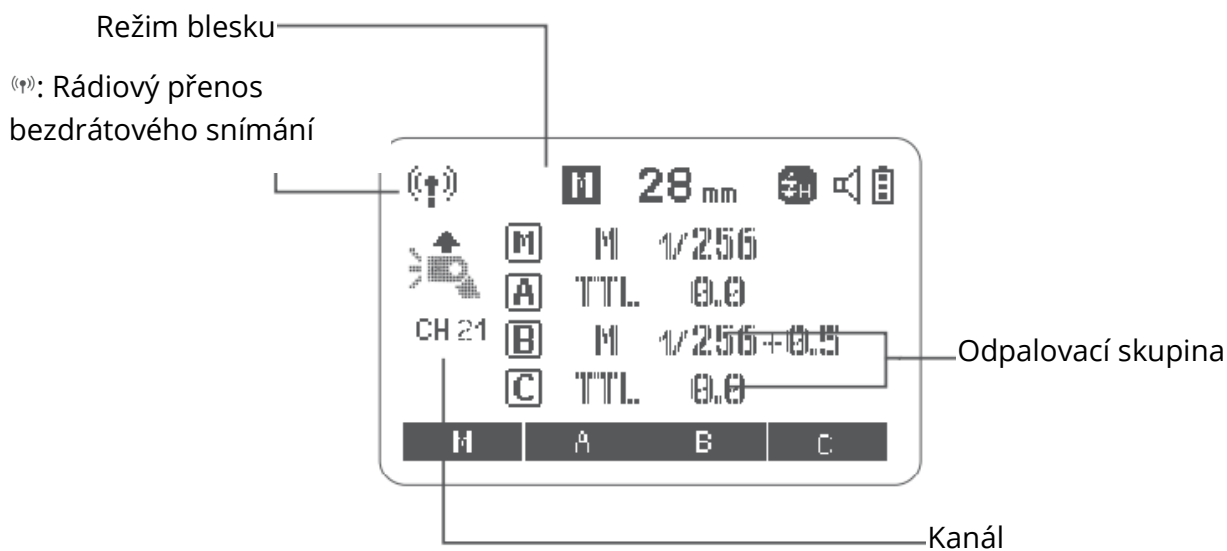

- Přijímací jednotka (RX)

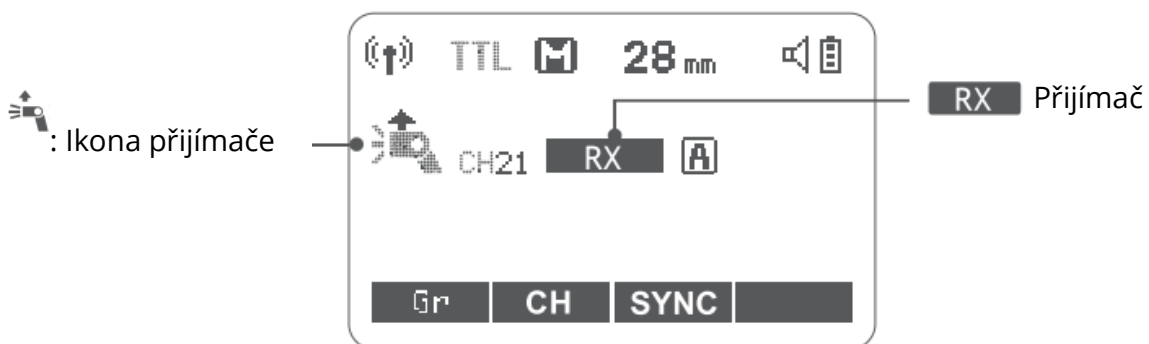

## Panel LCD ve třech režimech

### Připojení ke kameře

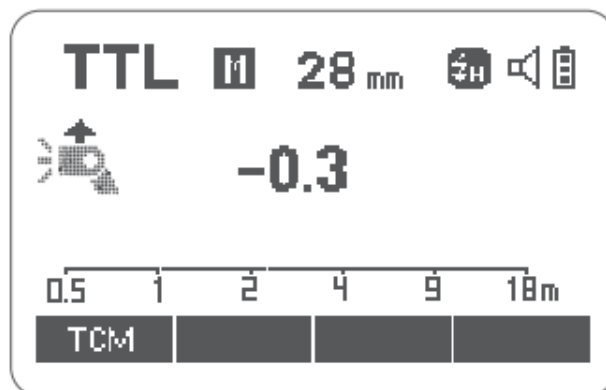

### Rádiový přenos 2.4G: Jako vysílací jednotka

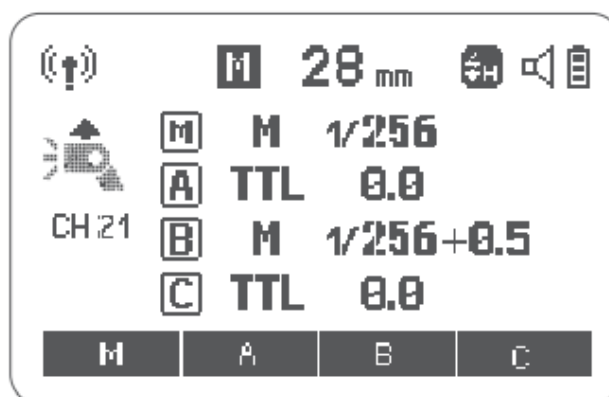

### Rádiový přenos 2.4G: Jako přijímací jednotka

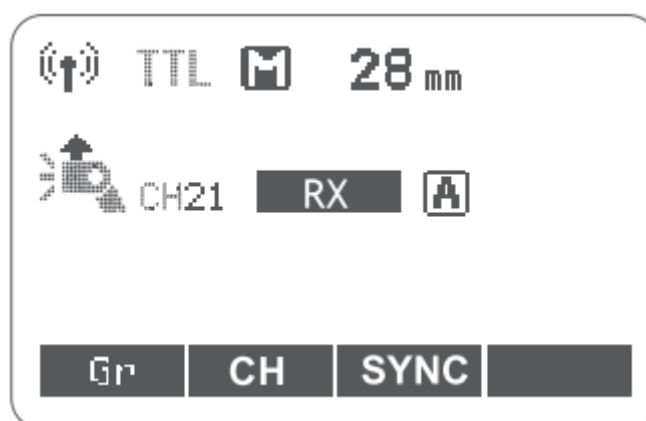

## Co je součástí balení sady TT685IIC?



Jednotka Blesku



Mini stojan

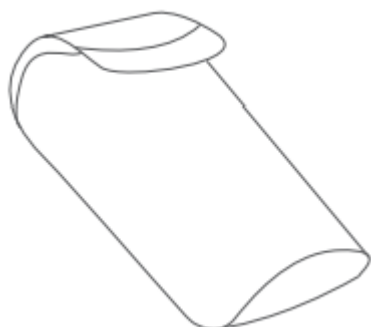

Ochranné pouzdro



Pokyn Manuálu

## Samostatně prodávané příslušenství

Výrobek lze použít v kombinaci s následujícím příslušenstvím, které se prodává samostatně, a dosáhnout tak nejlepších fotografických efektů: XProC, X2T-C a X1C TTL bezdrátové spouště blesku atd.



## Vkládání a vybití baterie

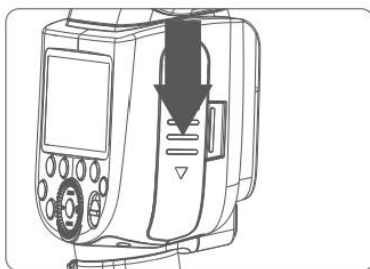

Chcete-li baterii vyjmout, podržte lisovací přihrádku a zatlačte na baterii směrem dolů, abyste ji vyndali.

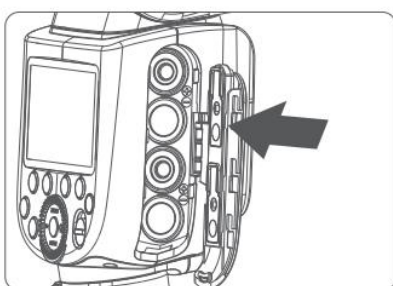

Po otevření přihrádky na baterie vložte 4 baterie se správnou polaritou, poté ji zavřete a zatlačte nahoru.

Tipy: Při použití volitelného napájecího boxu Godox PB960 bude mít TT685IIF delší časy záblesku, kratší recyklační čas a delší dobu trvání.

TT685IIF potřebuje bateriové napájení, pokud je umístěn v napájecím boxu blesku.

## Připojení k fotoaparátu

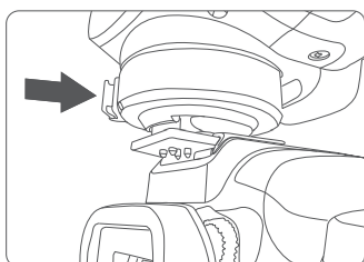

### **Připojení blesku fotoaparátu**

Otočte upevňovací sponu patice sáněk doleva a vložte blesk fotoaparátu do patice sánky.

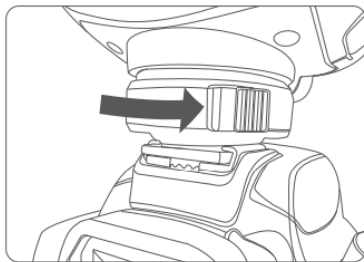

### **Zabezpečení blesku fotoaparátu**

Otáčejte upevňovací sponou sáněk doprava, dokud se nezajistí.

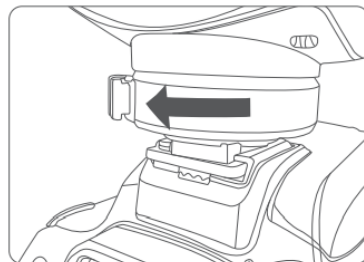

### **Odpojení blesku fotoaparátu**

Stiskněte tlačítko a otáčejte upevňovací sponou sáněk doleva, dokud se neuvolní.

## Správa napájení

K zapnutí nebo vypnutí zábleskové jednotky použijte vypínač napájení ON/OFF. Vypněte jej, pokud ho nebudete delší dobu používat. Při nastavení jako vysílač blesku se po určité době (cca 90 sekund) od nečinnosti automaticky vypne. Stisknutím spouště fotoaparátu do poloviny nebo stisknutím libovolného tlačítka blesku se záblesková jednotka probudí. Pokud je blesk nastaven jako přijímač, přejde po určité době (nastavitelné, standardně 60 minut) nečinného používání do režimu spánku. Stisknutím libovolného tlačítka blesku jej probudíte.



**C.Fn** Při použití blesku mimo fotoaparát se doporučuje vypnout funkci automatického vypnutí. (C.Fn-STBY)

**C.Fn** Časovač automatického vypnutí přijímače je ve výchozím nastavení nastaven na 60 minut. K dispozici je další možnost "30 minut" (C.Fn-RX STBY).

## Režim blesku – automatický blesk TTL

Tento blesk má tři zábleskové režimy: E-TTL, manuální (M) a multifunkční (stroboskopický). V režimu E-TTL spolupracují fotoaparát a blesk na výpočtu správné expozice pro fotografovaný objekt a pozadí. V tomto režimu je k dispozici více funkcí TTL: FEC, HSS, synchronizace s druhou clonou, ovládání pomocí obrazovky menu fotoaparátu FUJIFILM.

\*Stiskněte tlačítko volby režimu <MODE> a při každém stisknutí se na LCD panelu postupně zobrazí tři zábleskové režimy.

### Režim E-TTL

Stisknutím tlačítka pro výběr režimu <MODE> přejděte do režimu E-TTL. Na LCD panelu režimu se zobrazí.

- Stisknutím tlačítka spouště fotoaparátu do poloviny zaostříte. V hledáčku se zobrazí clona a účinný dosah blesku.
- Po úplném stisknutí tlačítka spouště blesk odpálí předzáblesk, který fotoaparát použije k výpočtu expozice a výkonu blesku v okamžiku před pořízením snímku.



## FEC: Kompenzace zábleskové expozice

S funkcí FEC lze tento blesk nastavit v rozmezí -3 až +3 v rozsahu 1/3 stupně. To je užitečné v situacích, kdy je třeba provést drobné nastavení systému TTL v závislosti na prostředí.

### Nastavení FEC:

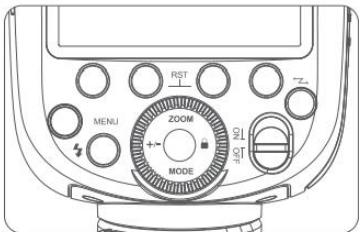
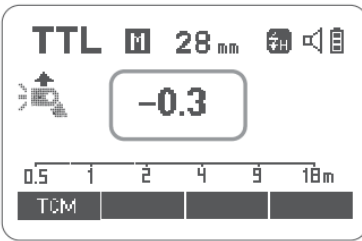
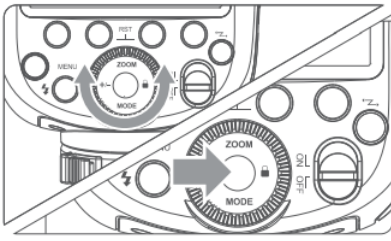
|  |   |  |
|--|---|--|
|                         |    |  |
| <p>Stiskněte tlačítko &lt;+/-&gt;. Na LCD panelu se zvýrazní hodnota kompenzace zábleskové expozice.</p> | <p>Nastavte hodnotu kompenzace zábleskové expozice.</p> <ul style="list-style-type: none"><li>• Otáčením voliče Select nastavte částku.</li><li>• "0,3" znamená krok 1/3, "0,7" znamená krok 2/3.</li><li>• Chcete-li zrušit kompenzaci zábleskové expozice, nastavte hodnotu "+0".</li></ul> | <p>Nastavení potvrdíte opětovným stisknutím tlačítka Set.</p>                      |

## Vysokorychlostní synchronizace

**Funkce High Speed Sync (FP blesk)** umožňuje synchronizaci blesku se všemi rychlostmi závěrky fotoaparátu. To je výhodné, když chcete použít prioritu clony pro portréty s výplňovým bleskem.

### Nastavení blesku do režimu vysokorychlostní synchronizace, když je na fotoaparátu:

Pomocí položek  Flash Setting (Nastavení blesku) > Flash Light Function Setting (Nastavení funkce blesku) v menu fotografování fotoaparátu upravte nastavení blesku. Další podrobnosti naleznete v menu s návodem k použití fotoaparátu.

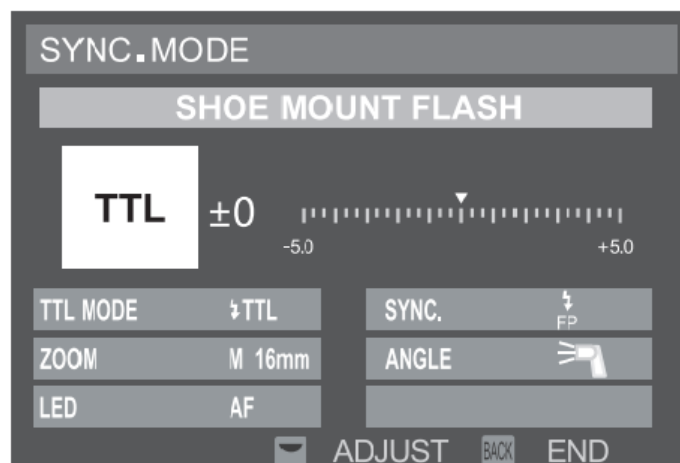

- Pokud zvolíte FP v nastavení "SYNC", znamená to, že je zapnuta funkce vysokorychlostní synchronizace.



- Při vysokorychlostní synchronizaci platí, že čím vyšší je rychlost závěrky, tím kratší je účinný dosah blesku.
- Režim vícenásobného záblesku nelze nastavit v režimu vysokorychlostní synchronizace.
- Ochrana proti přehřátí se může aktivovat po 15 po sobě jdoucích vysokorychlostních synchronizačních záblescích.

### Synchronizace s druhou oponou

S pomalým časem závěrky můžete vytvořit světelný vlak sledující fotografovaný objekt. Blesk se odpálí těsně před zavřením závěrky.

### Nastavení synchronizace druhé opony:

Pomocí položek  Flash Setting (Nastavení blesku) > Flash Light Function Setting (Nastavení funkce blesku) v menu fotografování fotoaparátu upravte nastavení blesku. Další podrobnosti naleznete v menu s návodem k použití fotoaparátu.

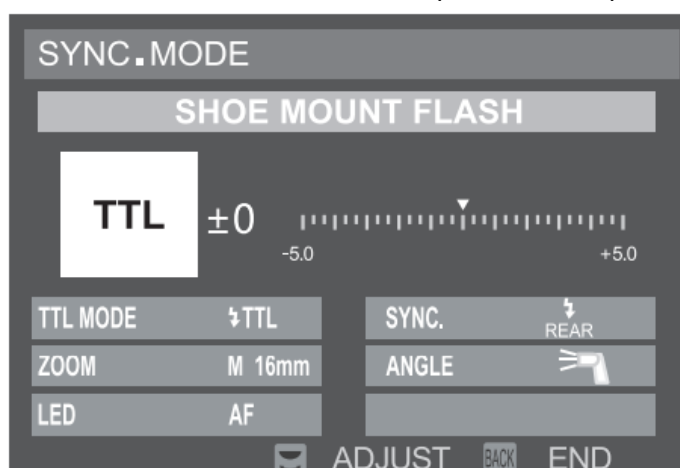



- Pokud v nastavení "SYNC" zvolíte možnost REAR, znamená to, že je zapnuta funkce synchronizace druhé záclony.

## M: Manuální blesk

Výkon blesku je nastavitelný od 1/1 plného výkonu do 1/256 výkonu v krocích po 1/10 stupně. Chcete-li dosáhnout správné zábleskové expozice, použijte k určení požadovaného zábleskového výkonu ruční zábleskoměr.

|  |   |  |
|--|---|--|
|  |   |  |
| Stiskněte tlačítko <MODE> tak, aby se zobrazilo <M>. | Stisknutím tlačítek <+/-> zvolte výkon a poté otáčením voliče Select Dial zvolte požadovanou hodnotu zábleskového výkonu. | Nastavení potvrdíte opětovným stisknutím tlačítka Set. |

### Nastavení sekundární jednotky Optic S1

V manuálním zábleskovém režimu M stiskněte tlačítko <S1/S2>, aby tento blesk mohl fungovat jako optický sekundární blesk S1 s optickým snímačem. S touto funkcí bude blesk odpalovat synchronně při odpálení hlavního blesku, což je stejný efekt jako při použití rádiových spouští. To pomáhá vytvářet vícenásobné světelné efekty.

### Nastavení sekundární jednotky Optic S2

Stiskněte tlačítko <S1/S2>, aby tento blesk mohl fungovat také jako optický sekundární blesk S2 s optickým snímačem v manuálním zábleskovém režimu M. To je užitečné, pokud jsou fotoaparáty vybaveny funkcí předblesku. Při zapnutí této funkce bude blesk ignorovat jeden "předzáblesk" z hlavního blesku a odpálí pouze v reakci na druhý, skutečný záblesk z hlavní jednotky.



- Optické spouštění S1 a S2 je k dispozici pouze v manuálním zábleskovém režimu M.

## Multi: Stroboskopický blesk

Při stroboskopickém záblesku je odpálena rychlá série záblesků. Lze jej použít k zachycení více snímků pohybujícího se objektu na jedné fotografii.

Můžete nastavit frekvenci odpálení (počet záblesků za sekundu vyjádřený v Hz), počet záblesků a výkon záblesku.

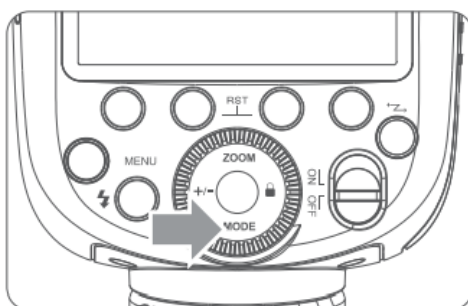

Stiskněte tlačítko <MODE> tak, aby se zobrazilo <MULTI>.

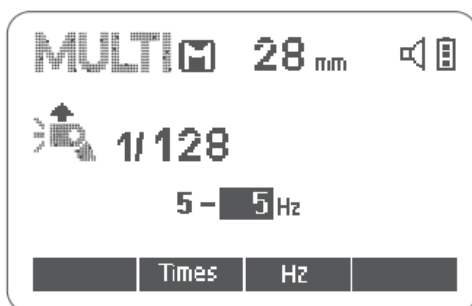

Nastavte frekvenci a časy záblesků.

- Stisknutím funkčního tlačítka 2 <Časy> vyberte časy záblesku. Otáčením výběrového voliče nastavte číslo.
- Stisknutím funkčního tlačítka 3 <Hz> vyberte frekvenci záblesku. Otáčením výběrového voliče ji nastavte.

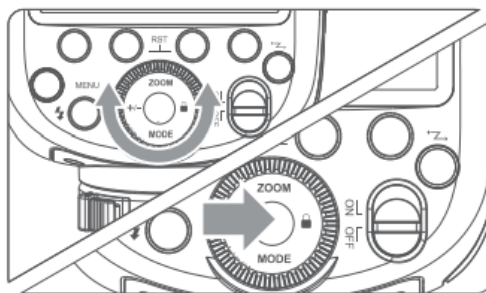

- Otáčením voliče Select Dial zvolte požadovaný výkon blesku. Po dokončení nastavení stiskněte tlačítko Set a zobrazí se všechna nastavení.

## Výpočet rychlosti závěrky

Při stroboskopickém záblesku zůstává závěrka otevřená, dokud se odpalování nezastaví. Pomocí níže uvedeného vzorce vypočítejte rychlost závěrky a nastavte ji pomocí fotoaparátu.

## Počet záblesků / frekvence záblesků = rychlost závěrky

Pokud je například počet záblesků 10 a frekvence odpálení 5 Hz, měl by být čas závěrky alespoň 2 s.



Aby nedošlo k přehřátí a poškození zábleskové hlavy, nepoužívejte stroboskopický záblesk více než 10krát po sobě. Po 10 opakováních nechte blesk fotoaparátu alespoň 15 minut odpočívat. Pokud se pokusíte použít stroboskopický záblesk více než 10krát po sobě, může dojít k automatickému zastavení odpalování z důvodu ochrany hlavy blesku. Pokud se tak stane, nechte blesk fotoaparátu alespoň 15 minut odpočinout.



- Stroboskopický záblesk je neúčinnější při fotografování vysoce odrazivého objektu na tmavém pozadí.
- Doporučuje se používat stativ a dálkové ovládání.
- Pro stroboskopický záblesk nelze nastavit zábleskový výkon 1/1 a 1/2.
- Stroboskopický blesk lze použít s "žárovkou"
- Pokud se na displeji zobrazí počet záblesků "--", bude snímání pokračovat, dokud se nezavře závěrka nebo nedojde k vybití baterie. Počet záblesků bude omezen tak, jak ukazuje následující tabulka:

## Maximální počet stroboskopických záblesků

Výkon blesku / Hz

| Flash output \ Hz | 1  | 2  | 3  | 4  | 5  | 6-7 | 8-9 |
|-------------------|----|----|----|----|----|-----|-----|
| 1/4               | 8  | 6  | 4  | 3  | 3  | 2   | 2   |
| 1/8               | 14 | 14 | 12 | 10 | 8  | 6   | 5   |
| 1/16              | 30 | 30 | 30 | 20 | 20 | 20  | 10  |
| 1/32              | 60 | 60 | 60 | 50 | 50 | 40  | 30  |
| 1/64              | 90 | 90 | 90 | 80 | 80 | 70  | 60  |
| 1/128             | 90 | 90 | 90 | 90 | 90 | 90  | 80  |
| 1/256             | 90 | 90 | 90 | 90 | 90 | 90  | 80  |

Výkon blesku / Hz

| Flash output \ Hz | 10 | 20-50 | 60-100 |
|-------------------|----|-------|--------|
| 1/4               | 2  | 2     | 2      |
| 1/8               | 4  | 4     | 4      |
| 1/16              | 8  | 8     | 8      |
| 1/32              | 20 | 16    | 12     |
| 1/64              | 50 | 30    | 20     |
| 1/128             | 70 | 40    | 40     |
| 1/256             | 70 | 40    | 40     |

## Fotografování s bezdrátovým bleskem: Rádiový přenos 2,4G

- Pro fotografování s automatickým bleskem TTL lze nastavit pět skupin přijímačů. S TTL automatickým bleskem můžete snadno vytvářet různé efekty osvětlení.
- Veškerá nastavení záblesků pro přijímací jednotky na blesku vysílače v režimu TTL/Ruční/Multi se automaticky odešlou do přijímacích jednotek. Jediné, co je tedy třeba udělat, je nastavit vysílací jednotku pro každou skupinu přijímačů, aniž by se během fotografování prováděly jakékoli operace pro přijímací jednotky.
- Tento blesk může pracovat v zábleskových režimech TTL/M/Multi/OFF, pokud je nastaven jako vysílací jednotka.
- Jednotka TT685IIF připojená k fotoaparátu se nazývá vysílací jednotka a jednotka TT685IIS, která je řízena bezdrátově, se nazývá přijímací jednotka.
- Sadu TT685IIF můžete také bezdrátově ovládat jako přijímací jednotku pomocí vysílače X1T-C (prodává se samostatně). Podrobnosti o nastavení funkce vysílací jednotky naleznete v návodu k použití vysílače.

## Umístění a provozní rozsah (příklad fotografování s bezdrátovým bleskem)

- Fotografování s automatickým bleskem s jednou přijímací jednotkou

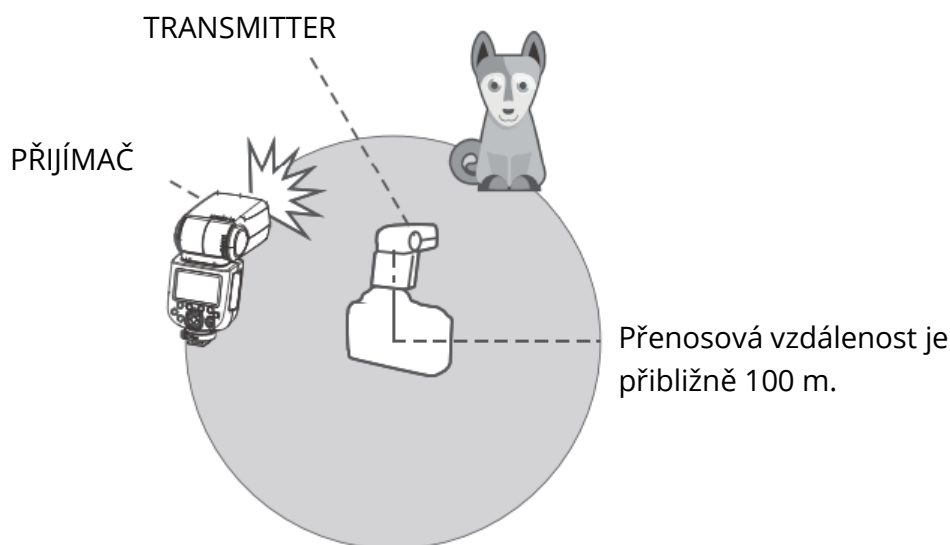

- K umístění přijímací jednotky použijte dodaný miniaturní stojánek.
- Před fotografováním proveďte zkušební záblesk a zkušební fotografování.
- Přenosová vzdálenost může být kratší v závislosti na podmínkách, jako je umístění přijímacích jednotek, okolní prostředí a podmínky.

## Bezdrátové fotografování s více blesky

Jednotky přijímače můžete rozdělit do dvou nebo tří skupin a provádět automatický záblesk TTL při změně zábleskového poměru (faktoru). Kromě toho můžete nastavit a fotografovat s jiným zábleskovým režimem pro každou odpalovací skupinu, a to až pro 4 skupiny.

## Automatické snímání se dvěma skupinami přijímačů

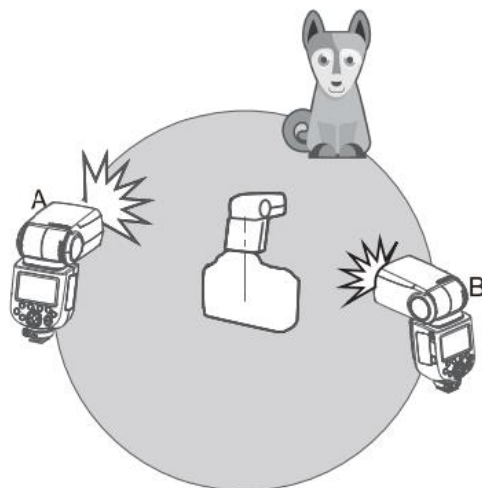

## Automatické snímání se třemi skupinami přijímačů

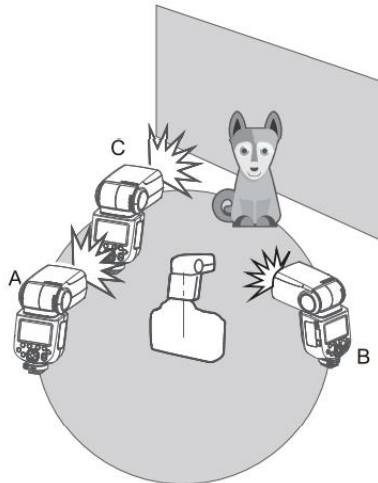

## Nastavení bezdrátového připojení

Můžete přepínat mezi normálním a bezdrátovým bleskem. Při fotografování s normálním bleskem nezapomeňte nastavit bezdrátový blesk na hodnotu OFF.

### Nastavení jednotky vysílače

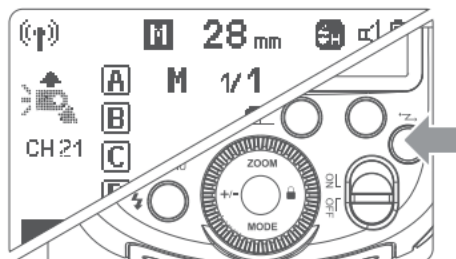

Stiskněte tlačítko <Fn> tak, aby se na panelu LCD zobrazilo <(P)>.

### Nastavení přijímací jednotky

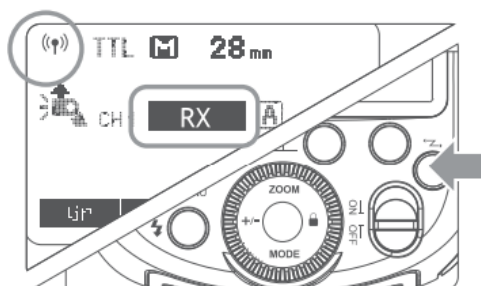

Stiskněte tlačítko <Fn> tak, aby se na panelu LCD zobrazilo <(P)> nebo <RX>.



## Nastavení komunikačního kanálu

Pokud jsou v blízkosti jiné bezdrátové zábleskové systémy, můžete změnit ID kanálů, abyste zabránili rušení signálu. ID kanálů vysílací jednotky a přijímací jednotky (jednotek) musí být nastaveny na stejnou hodnotu.

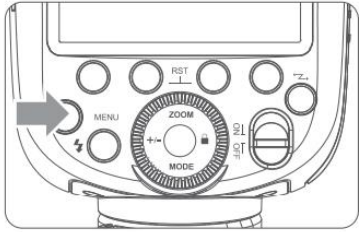
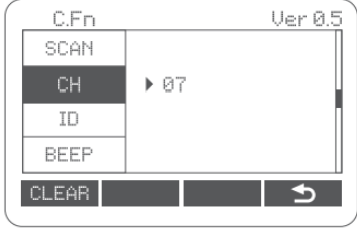
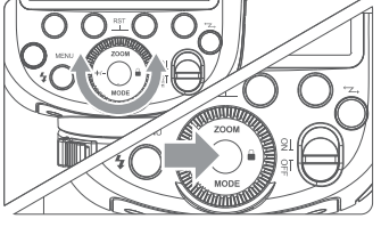
|   |   |   |
|---|---|---|
|  |  |  |
| Stisknutím tlačítka <MENU> vstupte do nastavení C.Fn CH.                          | V položce C.Fn CH otáčením voliče vyberte ID kanálu v rozsahu 1 až 32.            | Stiskněte tlačítko Set a potvrďte.  |

## Nastavení bezdrátového ID

Změňte bezdrátové kanály a bezdrátové ID, aby nedocházelo k rušení, protože je lze spustit pouze po nastavení stejných bezdrátových ID a kanálů vysílací jednotky a přijímací jednotky. Stisknutím tlačítka <MENU> zadejte ID C.Fn. Stisknutím tlačítka Set (Nastavit) zvolte vypnutí rozšíření kanálu OFF a vyberte libovolné číslo od 01 do 99.

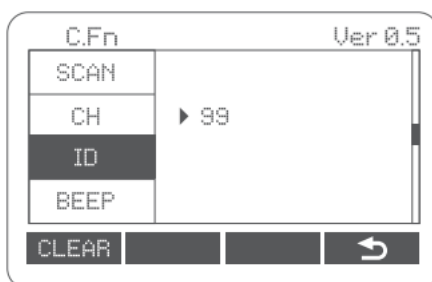

## Skenování náhradního kanálu

Chcete-li zabránit rušení při používání stejného kanálu jinými osobami, můžete použít tuto funkci: vstupte do nastavení C.Fn a vyhledejte možnost SCAN. Při nastavení na START se bude skenovat od 1 % do 100 %. A po dokončení skenování se zobrazí 8 volných kanálů.

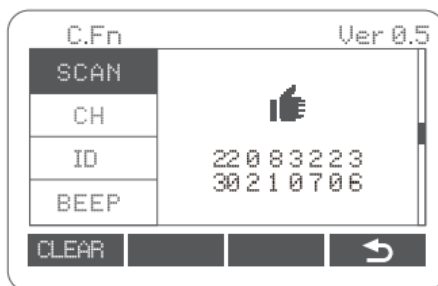

# TTL: Plně automatické fotografování s bezdrátovým bleskem

## Použití automatického bezdrátového blesku s jednou přijímací jednotkou

### Nastavení jednotky vysílače

- Na fotoaparát připevněte blesk TT685IIC a nastavte jej jako vysílací jednotku. M/A/B/C lze nastavit jako TTL, resp.

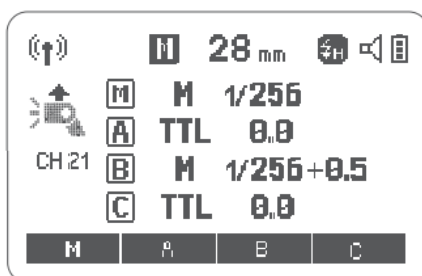

### Nastavení přijímací jednotky

- Nastavte bezdrátově ovládaný TT685IIF jako bezdrátovou přijímací jednotku.

### Zkontrolujte komunikační kanál.

- Pokud jsou jednotky vysílače a přijímače nastaveny na jiný kanál, nastavte je na stejný kanál.

### Umístění fotoaparátu a blesků

- Umístění fotoaparátu a blesků podle obrázku

### Zkontrolujte, zda je blesk připraven

- Zkontrolujte, zda svítí indikátor připravenosti vysílače k záblesku.
- Když je indikátor připravenosti přijímače k záblesku připraven, oblast osvětlení pomocného světla AF bliká v intervalu 1 sekundy.

### Zkontrolujte činnost blesku.

- Stiskněte testovací tlačítko vysílací jednotky <⚡>.
- Poté se spustí jednotka přijímače. Pokud se tak nestane, upravte úhel přijímací jednotky vůči vysílací jednotce a vzdálenost od vysílací jednotky.

## Použití automatického bezdrátového blesku s více přijímacími jednotkami

Pokud potřebujete silnější zábleskový výkon nebo pohodlnější provoz osvětlení, zvýšte počet přijímacích jednotek a nastavte je jako jednu přijímací jednotku. Chcete-li přidat přijímací jednotky, použijte stejné kroky jako při nastavení "automatického bezdrátového blesku s jednou přijímací jednotkou". Lze nastavit libovolnou skupinu blesků (A/B/C/D/E). Při zvýšení počtu jednotek Přijímač a zapnutí odpalování záblesků jednotkou Transmitter se zavede automatické řízení, aby všechny skupiny blesků odpalovaly stejný zábleskový výkon a zajistily, že celkový zábleskový výkon až bude odpovídat standardní expozici.

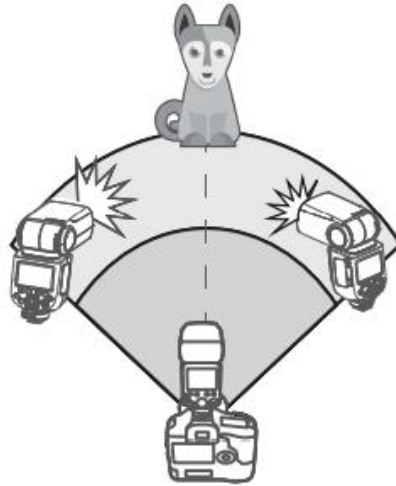

- Pokud je funkce automatického vypnutí jednotky přijímače funkční, stiskněte testovací tlačítko jednotky vysílače a zapněte ji. Uvědomte si, že testovací vypalování není dostupné v době běžného měření fotoaparátu.
- Účinnou dobu automatického vypnutí přijímače lze změnit.
- Po provedení některých nastavení nebude vysílač automatické podpory AF blikat po rozsvícení indikátoru připravenosti k záblesku přijímací jednotky.

### **Použití plně automatického bezdrátového blesku**

FEC a další nastavení nastavená na vysílací jednotce se automaticky zobrazí i na přijímací jednotce. Přijímací jednotka nepotřebuje žádnou operaci. Následující nastavení použijte pro bezdrátové záblesky podle stejných metod jako při běžném fotografování s bleskem.

- Kompenzace zábleskové expozice

### **Informace o vysílací jednotce**

Použijte dvě nebo více vysílacích jednotek. Připravíte-li několik fotoaparátů, které mají připojené blesky jednotek Transmitter, můžete fotoaparáty při fotografování střídat a přitom zachovat stejný zdroj osvětlení. (Přijímací jednotka).

## M: Fotografování s bezdrátovým bleskem a manuálním bleskem

Popisuje bezdrátové (vícenásobné) fotografování s použitím manuálního blesku. Pro každou skupinu přijímačů (odpalovacích jednotek) můžete fotografovat s jiným nastavením výkonu blesku. Všechny parametry nastavte na jednotce vysílače.

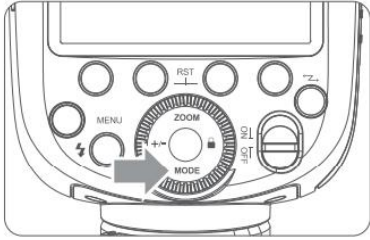
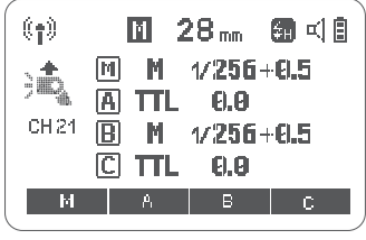
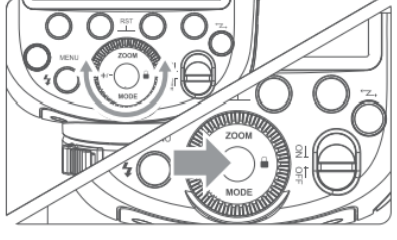
|   |  |   |
|---|--|---|
|  |   |    |
| <p>Nastavení režimu blesku na &lt;M&gt;</p>                                       | <p>Nastavení výkonu blesku.</p> <ul style="list-style-type: none"><li>• Stiskněte funkční tlačítko 1/2/3/4&lt;M/A/B/C&gt;. Otáčením voliče Select Dial nastavte zábleskový výkon skupin. Potvrďte stisknutím tlačítka Set.</li></ul> | <p>Pořízení snímku.</p> <ul style="list-style-type: none"><li>• Každá skupina střílí s nastaveným poměrem záblesků.</li></ul> |

## Nastavení režimu blesku <M>

Manuální nebo stroboskopický záblesk můžete nastavit přímo na přijímací jednotce.

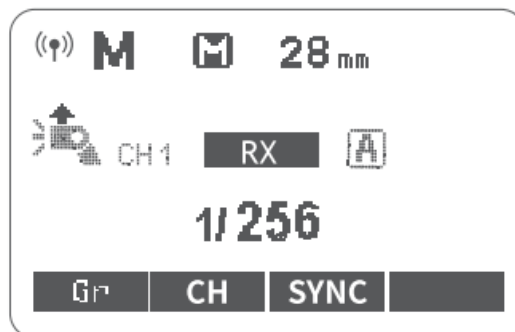

1. Nastavení jednotky přijímače.
2. Nastavení režimu blesku na <M>
  - Stiskněte tlačítko <MODE> tak, aby se zobrazilo <M>.
  - Nastavte manuální výkon blesku.

## Multi: Fotografování s bezdrátovým bleskem a manuálním bleskem

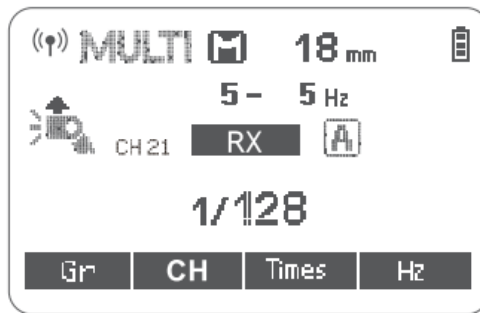

3. Nastavení <MULTI> Stroboskopický blesk
  - Stiskněte tlačítko <MODE> tak, aby se zobrazilo <MULTI>.
  - Nastavení stroboskopického blesku.

### Důvod a řešení nespouštění v bezdrátovém systému Godox 2.4G

1. **Rušení signálem 2.4G ve vnějším prostředí (např. bezdrátová základnová stanice, 2.4G wifi router, Bluetooth atd.)**
  - Nastavení kanálu CH na spoušti blesku (přidejte 10+ kanálů) a použijte kanál, který není rušen. Nebo vypněte ostatní zařízení 2.4G při práci.
2. **Ujistěte se, že blesk dokončil recyklaci nebo dohnal rychlost sériového snímání (indikátor připravenosti blesku svítí) a že blesk není ve stavu ochrany proti přehřátí nebo v jiné abnormální situaci.**
  - Snižte prosím výkon blesku. Pokud je blesk v režimu TTL, zkuste jej přepnout do režimu M (v režimu TTL je nutný předzáblesk).
3. **Zda je vzdálenost mezi spouští blesku a bleskem příliš malá, nebo ne (<0,5 m).**
  - Zapněte na spoušti blesku "bezdrátový režim blízké vzdálenosti".
  - Řada X2 a X1: stiskněte a podržte testovací tlačítko a poté jej zapněte, dokud dvakrát neblikne indikátor připravenosti k záblesku.
  - Řada XPro: Fn-DIST na 0-30 m.
4. **Zda jsou záblesková spoušť a koncové zařízení přijímače ve stavu vybití baterie, nebo ne.**
  - Vyměňte baterii (do zábleskové spouště se doporučuje použít 1,5 V jednorázovou alkalickou baterii).

## Další aplikace

### Spouštění synchronizace

Konektor synchronizačního kabelu je  $\Phi 2,5$  mm. Zde zasuněte zástrčku spouště a blesk bude odpalován synchronně se závěrkou fotoaparátu.

### Asistenční paprsek pro automatické zaostřování

Ve špatně osvětleném nebo málo kontrastním prostředí se automaticky rozsvítí vestavěný asistenční paprsek automatického zaostřování, který usnadní automatické zaostřování. Paprsek se rozsvítí pouze při obtížném automatickém zaostřování a zhasne, jakmile bude automatické zaostřování správné.

**Pokud chcete vypnout pomocný paprsek automatického zaostřování, nastavte v nastavení C.Fn položku "AF" na "OFF".**



- Pokud zjistíte, že se asistenční paprsek nerozsvítí, je to proto, že fotoaparát má správné automatické zaostřování.

| Pozice    | Efektivní rozsah             |
|-----------|------------------------------|
| Středisko | 0,6 ~ 10 m / 2,0 ~ 32,8 stop |
| Periferie | 0,6 ~ 5 m / 2,0 ~ 16,4 stop  |

### Odrazový blesk

Pokud namíříte hlavu blesku směrem ke stěně nebo stropu, záblesk se od povrchu odrazí a teprve poté osvětlí fotografovaný objekt. Tím lze zmírnit stíny za objektem a dosáhnout přirozenějšího vzhledu záběru.

Tomuto postupu se říká odrazný záblesk.

Směr odrazu nastavíte tak, že podržíte hlavu blesku a natočíte ji do vyhovujícího úhlu.

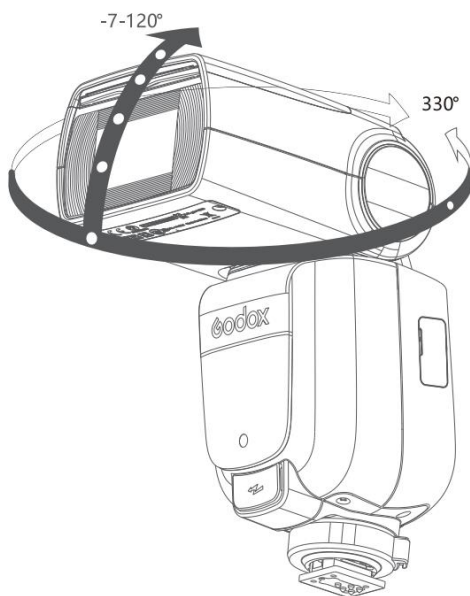



- Pokud je stěna nebo strop příliš daleko, může být odražený blesk příliš slabý a způsobit podexpozici.
- Stěna nebo strop by měly mít jednoduchou bílou barvu, aby měly vysokou odrazivost. Pokud není odrazná plocha bílá, může se na snímku objevit barevný nádech.

### Vytvoření světla Catchlight

Pomocí panelu světelného odrazu můžete vytvořit světelný odraz v očích objektu a oživit tak výraz obličeje.

4. Nasměrujte bleskovou hlavu o 90° nahoru
  5. Vytáhněte široký panel.  
Současně se vysune i panel světel.
  6. Zasuňte široký panel zpět.
- Zatlačte pouze na široký panel.
  - Postupujte stejně jako při použití odrazného blesku.

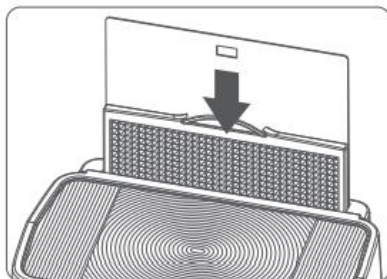
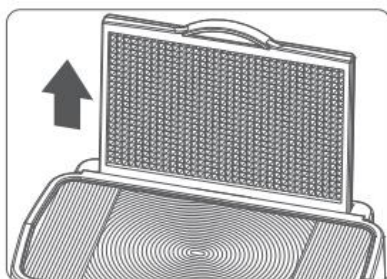

### Poznámky

- Namiřte hlavu blesku rovně dopředu a pak o 90° nahoru. Záchytné světlo se neobjeví, pokud hlavu blesku vychýlíte doleva nebo doprava.
- Pro dosažení maximálního účinku světla se držte ve vzdálenosti 1,5 m/4,9 stopy od objektu.

## ZOOM: Nastavení pokrytí bleskem

Pokrytí blesku lze nastavit automaticky nebo ručně. Lze jej nastavit tak, aby odpovídalo ohniskové vzdálenosti objektivu od 20 mm do 200 mm nebo od 14 mm do 133 mm.

### V režimu ručního zoomu stiskněte tlačítko <ZOOM>.

- Otáčením voliče Select Dial můžete měnit pokrytí bleskem.
- Pokud se zobrazí <A>, bude pokrytí bleskem nastaveno automaticky.

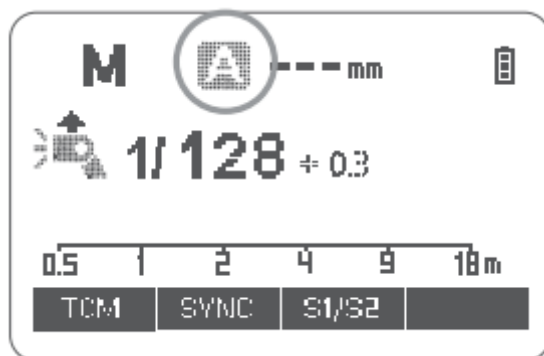

Pokud nastavíte pokrytí blesku ručně, ujistěte se, že pokrývá ohniskovou vzdálenost objektivu, aby snímek neměl tmavé okraje.

### Upozornění na vybitou baterii

Pokud je baterie slabá, na panelu LCD se zobrazí a začne blikat <🔋>. Okamžitě vyměňte baterii.

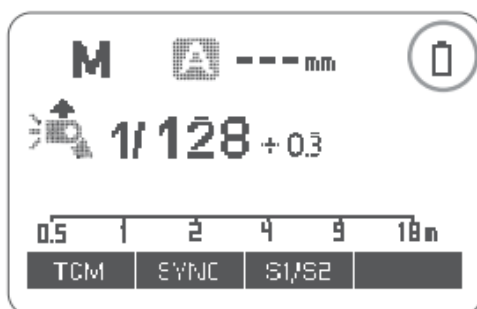



## C.Fn: Nastavení vlastních funkcí

V následující tabulce jsou uvedeny dostupné a nedostupné vlastní funkce tohoto blesku.

| Vlastní funkční značky | Funkce                                  | Nastavení č.   | Nastavení & popis                      |
|------------------------|---|----------------|--|
| m/ft                   | Indikátor vzdálenosti                   | m              | m                                      |
|                        |   | Ft             | Nohy                                   |
| AF                     | Pomocný paprsek AF RX                   | NA             | NA                                     |
|                        |   | OFF            | OFF                                    |
| STBY                   | Automatické nastavení spánku            | NA             | NA                                     |
|                        |   | OFF            | OFF                                    |
| RX STBY                | Časovač automatického vypnutí přijímače | 60 min         | 60 min                                 |
|                        |   | 30 min         | 30 min                                 |
| SCAN                   | Skenování volného kanálu                | OFF            | OFF                                    |
|                        |   | START          | Začněte hledat volné kanály            |
| CH                     | Nastavení kanálu                        | 01~32          | Zvolte kanály od 01-32                 |
| ID                     | Bezdrátové ID                           | OFF            | OFF                                    |
|                        |   | 01-99          | Zvolte libovolné číslo z rozmezí 01-99 |
| BEEP                   | Pípání                                  | NA             | NA                                     |
|                        |   | OFF            | OFF                                    |
| LIGHT                  | Doba podsvícení                         | 12 sec         | Vypnuto za 12 s                        |
|                        |   | OFF            | Vždy vypnuto                           |
|                        |   | NA             | Vždy svítí                             |
| LCD                    | Poměr kontrastů LCD                     | -3~+3          | 7 úrovní                               |
| ZOOM                   | Formát zobrazení zoomu                  | APS            | Systém APS                             |
|                        |   | 135            | 135 systém                             |
| TX DIST                | Vzdálenost střelby                      | 1-100 m 0-30 m | Střelba na 1-100 m 0-30 m              |

1. Stiskněte tlačítko <MENU>, dokud se nezobrazí nabídka C.Fn. Nápis "Ver x.x" v pravém horním rohu označuje verzi softwaru.
2. Vyberte vlastní funkci č.
  - Otáčením voliče Select vyberte vlastní funkci č.
3. Změna nastavení.
  - Stiskněte tlačítko Set a bliká číslo nastavení.
  - Otáčením voliče Select nastavte požadované číslo. Stisknutím tlačítka Set potvrdíte nastavení.

- Po nastavení uživatelské funkce a stisknutí tlačítka <MENU> bude fotoaparát připraven ke snímání.
4. Ve stavech C.Fn dlouze stiskněte tlačítka "Clear" na 2 sekundy, dokud se na panelu nezobrazí "OK", což znamená, že hodnoty v C.Fn lze vynulovat.

## Funkce ochrany

### Ochrana proti přehřátí

- Aby nedošlo k přehřátí a poškození hlavy blesku, neodpalujte více než 40 souvislých záblesků v rychlém sledu 1/1 plného výkonu. Po 40 nepřetržitých záblescích dopřejte alespoň 10 minut odpočinku.
- Pokud odpálíte více než 40 nepřetržitých záblesků a další záblesky v krátkých intervalech, může se aktivovat funkce vnitřní ochrany proti přehřátí. Pokud k tomu dojde, dopřejte si asi 10 minut klidu a záblesková jednotka se poté vrátí do normálního stavu.
- Při spuštění ochrany proti přehřátí se na LCD displeji zobrazí  .

### Počet záblesků, které aktivují ochranu proti přehřátí:

Výstupní výkon / počet záblesků / ZOOM (mm)

| Number of Flashes<br>Power Output Level \ ZOOM (mm) | 20   | 24   | 28   | 35   | 50   | 70   | 80   | 105  | 135  | 200  |
|---|------|------|------|------|------|------|------|------|------|------|
| 1/1   | 40   | 50   | 50   | 60   | 60   | 70   | 70   | 80   | 80   | 80   |
| 1/2   | 50   | 60   | 60   | 75   | 75   | 100  | 100  | 100  | 100  | 100  |
| 1/4   | 100  | 100  | 100  | 100  | 120  | 150  | 150  | 150  | 150  | 150  |
| 1/8   | 200  | 200  | 200  | 200  | 200  | 200  | 200  | 200  | 200  | 200  |
| 1/16  | 300  | 300  | 300  | 300  | 300  | 300  | 300  | 300  | 300  | 300  |
| 1/32  | 500  | 500  | 500  | 500  | 500  | 500  | 500  | 500  | 500  | 500  |
| 1/64  | 1000 | 1000 | 1000 | 1000 | 1000 | 1000 | 1000 | 1000 | 1000 | 1000 |

|       |      |      |      |      |      |      |      |      |      |      |
|-------|------|------|------|------|------|------|------|------|------|------|
| 1/128 | 2000 | 2000 | 2000 | 2000 | 2000 | 2000 | 2000 | 2000 | 2000 | 2000 |
| 1/256 | 2000 | 2000 | 2000 | 2000 | 2000 | 2000 | 2000 | 2000 | 2000 | 2000 |

## Počet záblesků, při kterých se aktivuje ochrana proti přehřátí v režimu vysokorychlostního synchronizačního spouštění:

Výstupní výkon / počet záblesků / ZOOM (mm)

| Number of Flashes<br>Power Output Level | ZOOM<br>(mm) | 20 - 200 |
|---|--------------|----------|
| 1/1                                     |              | 30       |
| 1/2                                     |              | 30       |
| 1/4                                     |              | 34       |
| 1/8                                     |              | 40       |

| Number of Flashes<br>Power Output Level | ZOOM<br>(mm) | 20 - 200 |
|---|--------------|----------|
| 1/16                                    |              | 50       |
| 1/32                                    |              | 50       |
| 1/64                                    |              | 60       |
| 1/128                                   |              | 60       |

### Další ochrana

Systém poskytuje ochranu v reálném čase, aby zabezpečil zařízení a vaši bezpečnost. V následujícím seznamu jsou uvedeny výzvy pro vaši informaci:

| Výzvy na panelu LCD | Význam  |
|---------------------|---|
| E1                  | V recyklačním systému dojde k poruše, takže blesk nemůže vystřelit. Restartujte zábleskovou jednotku. Pokud problém přetrvává, zašlete tento výrobek do servisního střediska. |
| E2                  | Systém se nadměrně zahřívá. Počítejte s dobou odpočinku 10 minut.   |
| E3                  | Napětí na dvou výstupech zábleskové trubice je příliš vysoké. Pošlete tento výrobek do servisního střediska.  |
| E9                  | Během procesu aktualizace se vyskytly chyby. Použijte prosím správnou metodu upgradu firmwaru.  |

## Technické údaje

|  |   |
|--|---|
| <b>Model</b>                             | TT685IIF  |
| <b>Kompatibilní fotoaparáty</b>          | Fotoaparát FUJIFILM (viz kompatibilní modely fotoaparátů)   |
| <b>Vodící číslo (1/1 výstup, 200 mm)</b> | GN <sub>≈</sub> 60 (m ISO100, v metrech)<br>GN <sub>≈</sub> 190 (ISO 100) (ve stopách)  |
| <b>Bleskové pokrytí</b>                  | 20 až 200 mm<br>14 až 133 mm (systém APS)<br>Automatický zoom (pokrytí blesku se automaticky nastaví tak, aby odpovídalo ohniskové vzdálenosti objektivu)<br>Ruční zoom <ul style="list-style-type: none"> <li>Výkyvná/výklopná hlava blesku (odrazný blesk): 0° až 300° horizontálně a -7° až 120° vertikálně</li> </ul> |
| <b>Doba trvání záblesku</b>              | 1/300 až 1/20000 sekund   |

## Kontrola expozice

|   |  |
|---|--|
| <b>Systém řízení expozice</b>               | Automatický blesk TTL a manuální blesk   |
| <b>Kompenzace zábleskové expozice (FEC)</b> | Příručka. FEB±3 stupně v krocích po 1/3 stupně   |
| <b>Režim synchronizace</b>                  | Vysokorychlostní synchronizace (až 1/8000 sekundy synchronizace s první oponou a synchronizace s druhou oponou). |
| <b>Více blesků</b>                          | Poskytováno (až 90krát, 100 Hz)  |

## Bezdrátový blesk (rádiový přenos 2,4G)

|                                   |  |
|-----------------------------------|--|
| <b>Funkce bezdrátového blesku</b> | Vysílač, Přijímač, Vypnuto                           |
| <b>Skupiny vysílačů</b>           | M, A, B, C   |
| <b>Řízené skupiny přijímačů</b>   | A, B, C, D, E (skupinu E lze ovládat bleskem řady X) |
| <b>Dosah přenosu (přibližně)</b>  | 100 m  |
| <b>Kanály</b>                     | 32 (1~32)  |
| <b>ID</b>                         | 01~99  |

## Asistenční paprsek pro automatické zaostřování

|                                    |  |
|------------------------------------|--|
| <b>Efektivní dosah (přibližně)</b> | Středisko: 0,6~10m<br>Okraje : 0,6~5 m |
|------------------------------------|--|

## Napájení

|                            |   |
|----------------------------|---|
| <b>Zdroj energie</b>       | Baterie NI-MH (doporučená) nebo alkalická baterie LR6*4   |
| <b>Doba recyklace</b>      | 0,1-2,6 s (dobíjecí baterie Ni-MH)  |
| <b>Plný výkon záblesků</b> | Asi 290krát   |
| <b>Úspora energie</b>      | Automatické vypnutí po cca 90 sekundách nečinnosti. (60 minut, pokud je nastaven jako přijímač) |

## Režim spouštění synchronizace

|                                      |                                    |
|--------------------------------------|------------------------------------|
| <b>Režim spouštění synchronizace</b> | Sáňky, 2,5 mm synchronizační linka |
| <b>Pracovní teplota</b>              | -10 °C -50 °C                      |

## Rozměry

|                               |                         |
|-------------------------------|-------------------------|
| <b>Š x V x H</b>              | 195*78*59               |
| <b>Hmotnost bez baterie</b>   | 408 g                   |
| <b>Hmotnost s baterií</b>     | 498 g                   |
| <b>Frekvenční rozsah 2.4G</b> | 2413,0 MHz - 2465,0 MHz |
| <b>Max. Vysílací výkon</b>    | 5 dbm                   |

## Řešení problémů

Pokud se vyskytne problém, nahlédněte do této příručky pro řešení problémů.

### **Blesk fotoaparátu nelze nabíjet**

Baterie je instalována nesprávným směrem.

- Baterii nainstalujte správným směrem.

Interní baterie blesku fotoaparátu je vybitá.

- Pokud se na panelu LCD zobrazí <  > a začne blikat, okamžitě vyměňte baterii.

### **Blesk fotoaparátu se nespustí.**

Blesk fotoaparátu není pevně připevněn k fotoaparátu.

- Pevně připevněte montážní patku fotoaparátu k fotoaparátu.

Elektrické kontakty blesku fotoaparátu a fotoaparátu jsou znečištěné.

- Vyčistěte kontakty.

### **Napájení se samo vypne.**

Pokud je blesk nastaven jako vysílač, po 90 sekundách nečinnosti dojde k automatickému vypnutí.

- Pro probuzení stiskněte tlačítko spouště do poloviny nebo stiskněte libovolné tlačítko blesku.

Po 60 minutách (nebo 30 minutách) nečinnosti přejde záblesková jednotka do režimu spánku, pokud je nastavena jako Přijímač.

- Stisknutím libovolného tlačítka blesku se probudíte.

### **Automatický zoom nefunguje.**

Blesk fotoaparátu není pevně připevněn k fotoaparátu.

- Připevněte montážní patku blesku fotoaparátu k fotoaparátu.

### **Expozice s bleskem je podexponovaná nebo přeexponovaná.**

Použili jste vysokorychlostní synchronizaci.

- Při vysokorychlostní synchronizaci bude účinný dosah blesku kratší. Ujistěte se, že se objekt nachází v zobrazeném účinném dosahu blesku.

Použili jste manuální režim blesku.

- Nastavte režim blesku na ETTL nebo upravte výkon blesku.

## Fotografie mají tmavé rohy nebo jsou osvětleny pouze části cílového objektu.

Místní délka objektivu přesahuje pokrytí blesku.

- Zkontrolujte nastavené pokrytí bleskem. Tato záblesková jednotka má pokrytí zábleskem v rozmezí 20 až 200 m (systém 135) nebo 14 až 133 mm (systém APS).

## Aktualizace firmwaru

- Port USB je zásuvka USB typu C. Připojovací vedení USB typu C je použitelné.
- Vzhledem k tomu, že aktualizace firmwaru vyžaduje podporu softwaru Godox G3, stáhněte si a nainstalujte před aktualizací software "Godox G3 firmware upgrade". Poté vyberte příslušný soubor firmwaru.
- Vzhledem k tomu, že výrobek potřebuje provést aktualizaci firmwaru, přečtěte si návod k použití nejnovější elektrické verze jako konečné.

## Kompatibilní modely fotoaparátů

Tuto zábleskovou jednotku lze použít v následujících modelech fotoaparátů Canon řady EOS:

|    |  |
|----|--|
| A类 | X-PRO2、X-T20、x-T2、X-T1、GFX50S、GFX50R、X-T30、X-T4、X-T3 |
| B类 | X-Pro1、X-T10、X-E1、X-A3                               |
| C类 | X100F、X100T  |

| Fotoaparát | Blesk fotoaparátu |          |                     |                  | 2.4 Bezdrátové ovládání |             |                             |                |          |             |                  |              |             |                             |
|------------|-------------------|----------|---------------------|------------------|-------------------------|-------------|-----------------------------|----------------|----------|-------------|------------------|--------------|-------------|-----------------------------|
|            | Blesk TTL         |          |                     | M Manuální blesk |                         |             | Multi                       | Blesk TTL      |          |             | M Manuální blesk |              |             | Multi                       |
|            | Standa<br>rdní    | RE<br>AR | HS<br>S<br>(FP<br>) | Standa<br>rdní   | RE<br>AR                | HSS(<br>FP) | Strobosko<br>pický<br>blesk | Standa<br>rdní | RE<br>AR | HSS(<br>FP) | Standa<br>rdní   | R<br>E<br>AR | HSS(<br>FP) | Strobosko<br>pický<br>blesk |
| A          | √                 | √        | √                   | √                | √                       | √           | √                           | √              | √        | √           | √                | √            | √           | √                           |
| B          | √                 | --       | --                  | √                | --                      | --          | √                           | √              | --       | --          | √                | --           | --          | √                           |
| C          | √                 | √        | √                   | √                | √                       | √           | √                           | √              | √        | --          | √                | √            | --          | √                           |

|   | Asistenční paprsek AF |
|---|-----------------------|
| A | √                     |
| B | --                    |
| C | --                    |



1. X100T nemá funkci synchronizace druhé clony (REAR).
2. Při nízké rychlosti závěrky (<200) se rozsvítí pomocný paprsek AF.



- Právo na úpravu této tabulky zůstává zachováno. Kompatibilita jiných modelů fotoaparátů, doporučuje se provést autotest.
- Práva na úpravu této tabulky zůstávají zachována.

## Údržba

- V případě zjištění abnormálního provozu zařízení okamžitě vypněte.
- Vyvarujte se prudkých nárazů a výrobek pravidelně odprašujte.
- Je normální, že je záblesková trubice při používání teplá. Pokud to není nutné, vyhněte se nepřetržitým zábleskům.
- Údržbu blesku musí provádět naše autorizované oddělení údržby, které může poskytnout originální příslušenství.
- Neoprávněný servis vede ke ztrátě záruky.
- Pokud se na výrobku vyskytly závady nebo byl vlhký, nepoužívejte jej, dokud jej neopraví odborníci.
- Změny provedené ve specifikacích nebo konstrukci nemusí být v této příručce zohledněny.

## Záruční podmínky

Na nový výrobek zakoupený v prodejní síti Alza.cz se vztahuje záruka 2 roky. V případě potřeby opravy nebo jiného servisu v záruční době se obraťte přímo na prodejce výrobku, je nutné předložit originální doklad o koupi s datem nákupu.

**Za rozpor se záručními podmínkami, pro který nelze reklamaci uznat, se považují následující skutečnosti:**

- Používání výrobku k jinému účelu, než pro který je výrobek určen, nebo nedodržování pokynů pro údržbu, provoz a servis výrobku.
- Poškození výrobku přírodními podmínkami, zásahem neoprávněné osoby nebo mechanicky vinou kupujícího (např. při přepravě, čištění nevhodnými prostředky apod.).
- Přirozené opotřebení a stárnutí spotřebního materiálu nebo součástí během používání (např. baterií atd.).
- Působení nepříznivých vnějších vlivů, jako je sluneční záření a jiné záření nebo elektromagnetické pole, vniknutí kapaliny, vniknutí předmětu, přepětí v síti, elektrostatický výboj (včetně blesku), vadné napájecí nebo vstupní napětí a nevhodná polarita tohoto napětí, chemické procesy, např. použité zdroje atd.
- Pokud někdo provedl úpravy, modifikace, změny konstrukce nebo adaptace za účelem změny nebo rozšíření funkcí výrobku oproti zakoupené konstrukci nebo použití neoriginálních součástí.



# EU prohlášení o shodě

## Identifikační údaje zplnomocněného zástupce výrobce/dovozce:

Dovozce: Alza.cz a.s.

Sídlo společnosti: Jankovcova 1522/53, Holešovice, 170 00 Praha 7.

IČO: 27082440

## Předmět prohlášení:

Název: Externí blesk

Model / typ: TT685II-F

**Výše uvedený výrobek byl testován v souladu s normou (normami) použitou (použitými) k prokázání shody se základními požadavky stanovenými ve směrnici (směrnících):**

Směrnice č. 2014/53/EU

Směrnice č. 2011/65/EU ve znění 2015/863/EU



## WEEE

Tento výrobek nesmí být likvidován jako běžný domovní odpad v souladu se směrnicí EU o odpadních elektrických a elektronických zařízeních (WEEE - 2012/19/EU). Místo toho musí být vrácen na místo nákupu nebo předán na veřejné sběrné místo recyklovatelného odpadu. Tím, že zajistíte správnou likvidaci tohoto výrobku, pomůžete předejít možným negativním důsledkům pro životní prostředí a lidské zdraví, které by jinak mohly být způsobeny nevhodným nakládáním s odpadem z tohoto výrobku. Další informace získáte na místním úřadě nebo na nejbližším sběrném místě. Nesprávná likvidace tohoto typu odpadu může mít za následek pokuty v souladu s vnitrostátními předpisy.

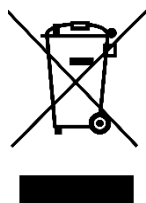

Vážený zákazník,

ďakujeme vám za zakúpenie nášho výrobku. Pred prvým použitím si pozorne prečítajte nasledujúce pokyny a uschovajte si tento návod na použitie. Venujte osobitnú pozornosť bezpečnostným pokynom. Ak máte akékoľvek otázky alebo pripomienky k prístroju, obráťte sa na linku služieb zákazníkom.

✉ [www.alza.sk/kontakt](http://www.alza.sk/kontakt)

☎ +421 257 101 800

*Dovozca* Alza.cz a.s., Jankovcova 1522/53, Holešovice, 170 00 Praha 7, [www.alza.cz](http://www.alza.cz)

## Predslov

Ďakujeme vám za zakúpenie tohto výrobku.

Tento blesk TT685IIF je určený pre fotoaparáty FUJIFILM a je kompatibilný s automatickým bleskom E-TTL. S týmto bleskom kompatibilným s TTL bude vaše fotografovanie jednoduchšie. Správnu expozíciu s bleskom ľahko dosiahnete aj v náročnom prostredí s meniacim sa svetlom. Tento blesk fotoaparátu je vybavený:

- Približne GN60 (ISO 100, @200mm), 81 krokov od 1/1 do 1/256.
- Plne podporuje blesk fotoaparátu FUJIFILM. Funguje ako vysielacia alebo prijímacia jednotka v skupine bezdrôtových bleskov.
- Na prehľadné a pohodlné ovládanie sa používa maticový LCD panel.
- So zabudovaným 2,4 GHz bezdrôtovým diaľkovým systémom, ktorý podporuje vysielanie a príjem.
- Ponúka celý rad funkcií vrátane HSS (až 1/8000s) FEC, FEB atď.
- Stabilná konzistencia farieb a teplota s dobrým rovnomerným osvetlením.
- Podpora aktualizácie firmvéru.

## Upozornenie

- Tento výrobok udržiavajte vždy v suchu. Nepoužívajte ho v daždi alebo vo vlhkom prostredí.
- Nerozoberajte. V prípade potreby opravy je potrebné tento výrobok zaslať do autorizovaného servisného strediska.
- Uchovávajte mimo dosahu detí.  
Ak sa tento výrobok zlomí v dôsledku zatlačenia, pádu alebo silného nárazu, prestaňte ho používať. V opačnom prípade môže dôjsť k úrazu elektrickým prúdom, ak sa dotknete elektronických častí vo vnútri.
- Nestrieľajte blesky priamo do očí (najmä deťom) z bezprostrednej blízkosti. V opačnom prípade môže dôjsť k poškodeniu zraku.
- Bleskovú jednotku nepoužívajte v prítomnosti horľavých plynov, chemikálií a iných podobných materiálov. Za určitých okolností môžu byť tieto materiály citlivé na silné svetlo vyžarované týmto bleskom a môžu spôsobiť požiar alebo elektromagnetické rušenie.
- Bleskovú jednotku nenechávajte ani neskladujte, ak teplota okolia prekročí 50 °C. V opačnom prípade môže dôjsť k poškodeniu elektronických častí.
- V prípade poruchy bleskozvod okamžite vypnite.

## Názov častí

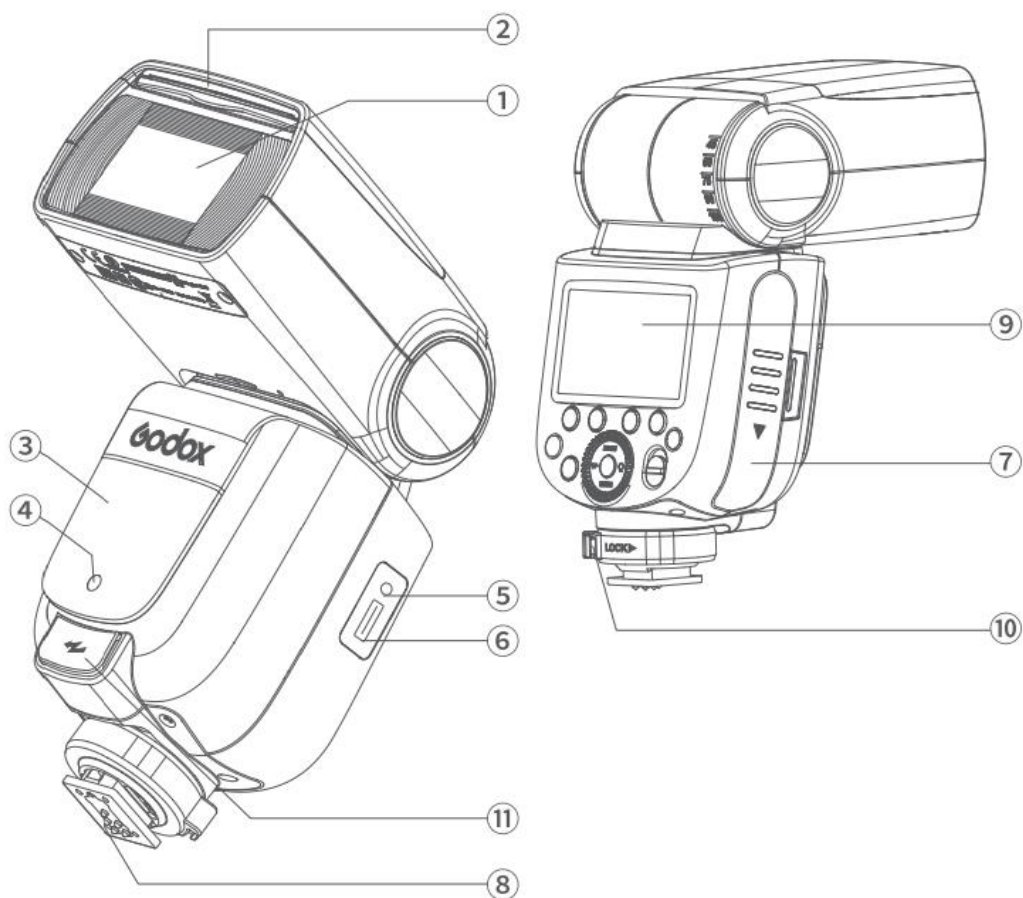

1. Hlava blesku
2. Zabudovaný široký panel
3. Bezdrôtový senzor
4. Asistenčný zaoštrovací lúč
5. Konektor synchronizačného kábla
6. Port USB typu C
7. Kryt batérie
8. Hotshoe
9. LCD panel
10. Upevňovacia spona pre hotshoe
11. Externý nabíjací port

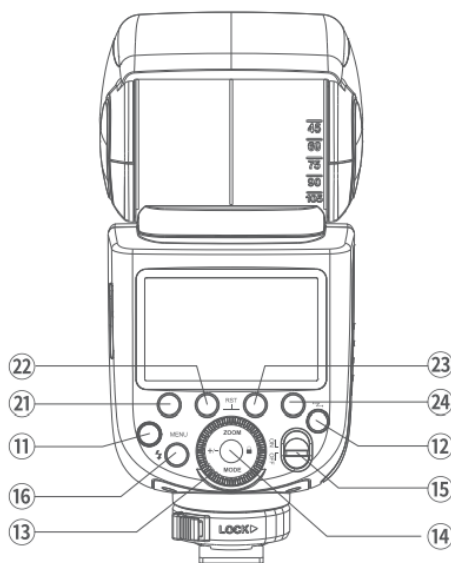
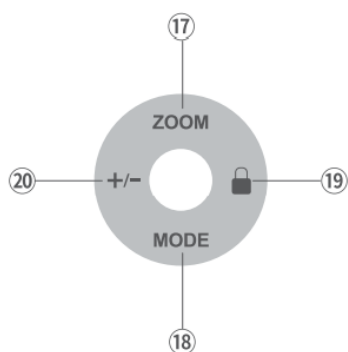

## Ovládací panel

- 12. <MENU> Tlačidlo ponuky Flash
- 13. Tlačidlo na výber bezdrôtového pripojenia
- 14. Vyberte číselník
- 15. Tlačidlo Nastaviť
- 16. Vypínač napájania
- 17. Tlačidlo testu/indikátor pripravenosti blesku
- 18. <ZOOM> Nastavenie dĺžky zaostrenia
- 19. <MODE> Tlačidlo výberu režimu
- 20. Nastavenia uzamknutia
- 21. <+/-> Výstupný výkon
- 22. Funkčné tlačidlo 1
- 23. Funkčné tlačidlo 2
- 24. Funkčné tlačidlo 3
- 25. Funkčné tlačidlo 4

## LCD panel

### Automatický blesk E-TTL

Zväčšenie: zobrazenie zväčšenia

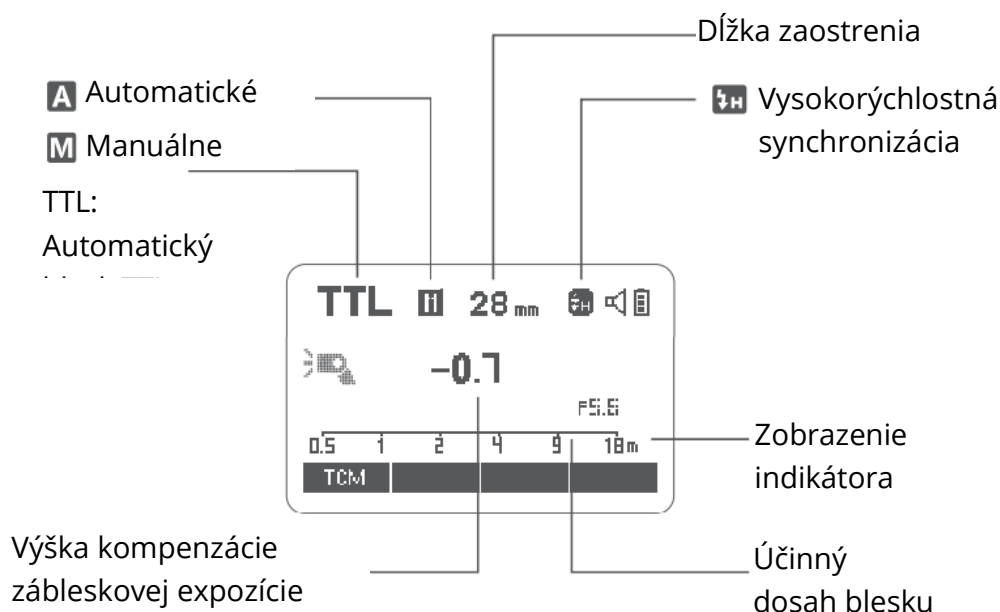

- Na displeji sa zobrazia len aktuálne používané nastavenia.
- Funkcie zobrazené nad funkčnými tlačidlami 1 až 4, napríklad SYNC a <M/A/B/C>, sa menia podľa stavu nastavenia.
- Panel LCD sa rozsvieti, keď ovládáte tlačidlá a voliče.
- Keď sa nad funkčným tlačidlom zobrazí TCM, môžete krátkym stlačením prepínať medzi režimom TTL a režimom M.

### M Manuálny blesk

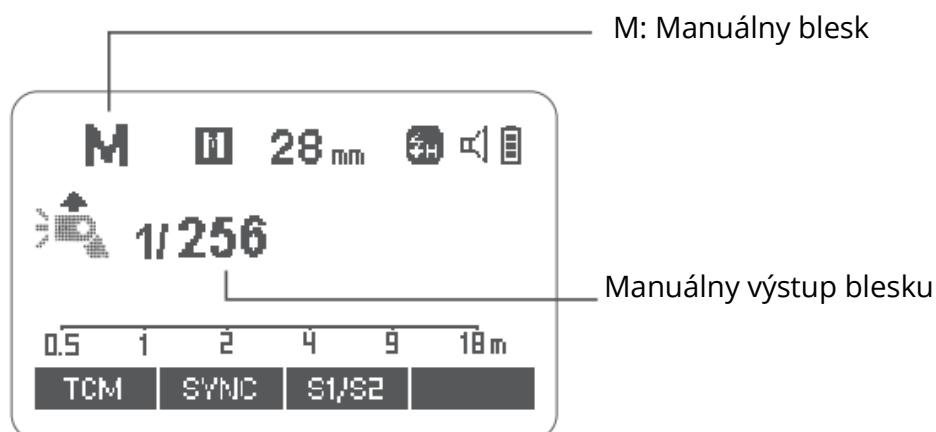

## Multi Flash

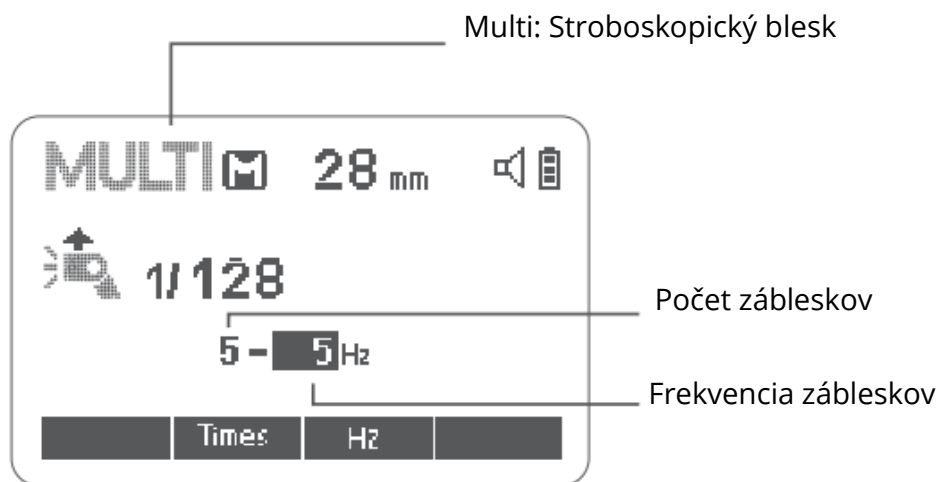

## Strieľanie rádiového prenosu

- Vysielacia jednotka (TX)

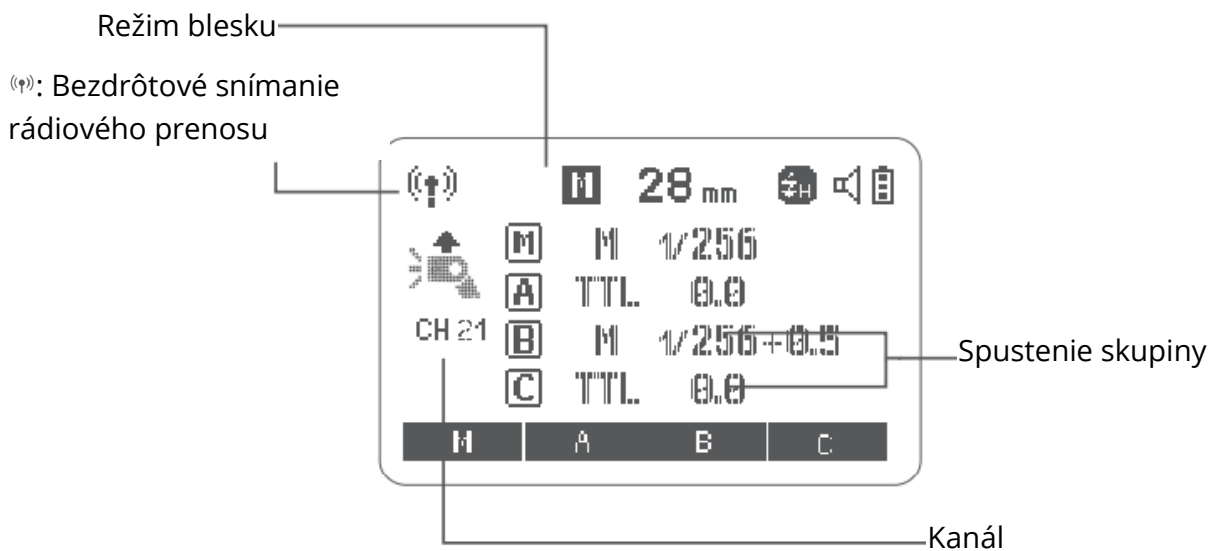

- Prijímacia jednotka (RX)

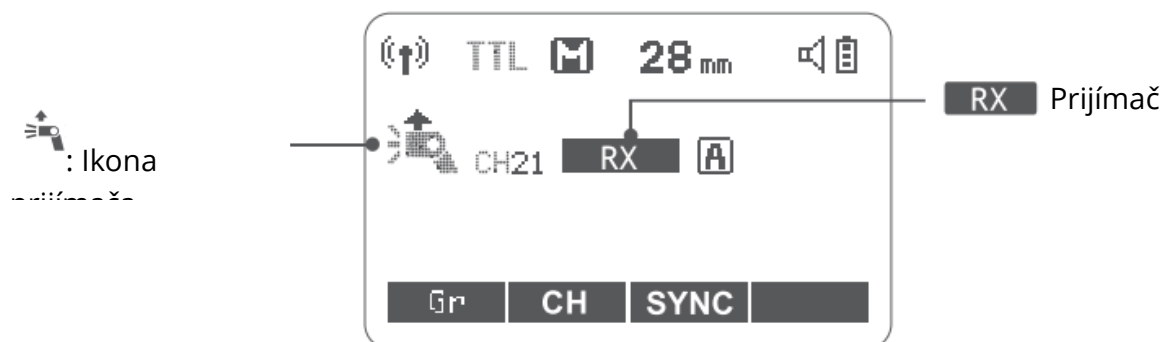



## LCD panel v troch režimoch

### Pripojenie k fotoaparátu

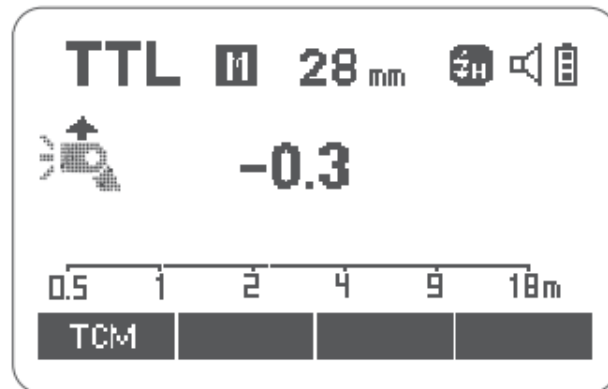

### Rádiový prenos 2.4G: Ako vysielacia jednotka

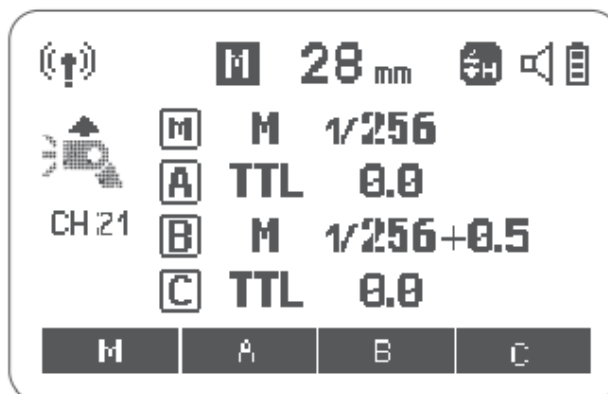

### Rádiový prenos 2.4G: Ako prijímacia jednotka

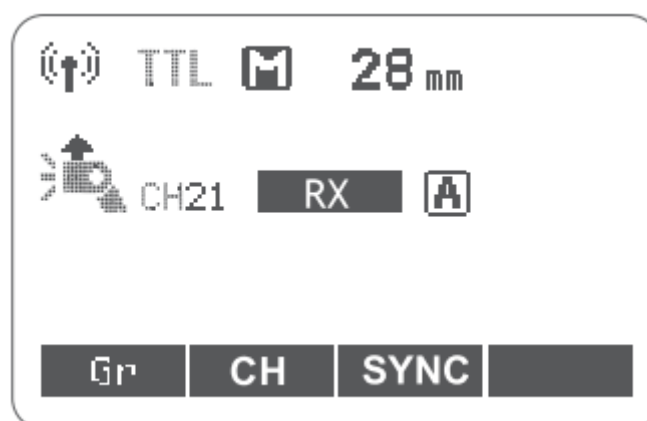

## Čo je súčasťou súpravy TT685IIC?



Jednotka Flash



Mini stojan



Ochranné puzdro



Pokyny pre manažérov

## Samostatne predávané príslušenstvo

Výrobok možno používať v kombinácii s nasledujúcim príslušenstvom, ktoré sa predáva samostatne, na dosiahnutie najlepších fotografických efektov: bezdrôtové spúšťače blesku XProC, X2T-C a X1C TTL atď.



## Vkladanie a vybíjanie batérie

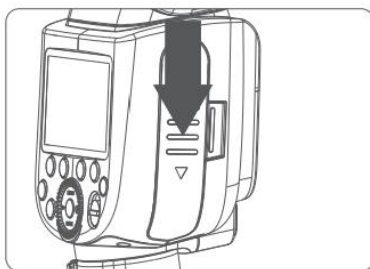

Ak chcete vybrať batériu, podržte kompresný zásobník a zatlačte na batériu, aby ste ju vybrali.

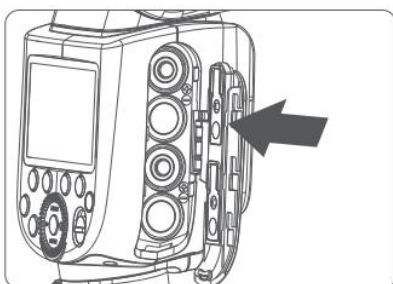

Po otvorení priehradky na batérie vložte 4 batérie so správnou polaritou, potom ju zatvorte a zatlačte nahor.

Tipy: Pri použití voliteľného napájacieho boxu Godox PB960 bude mať TT685IIF dlhší čas záblesku, kratší čas recyklácie a dlhšie trvanie.

TT685IIF potrebuje po umiestnení do napájacieho boxu blesku napájanie z batérie.

## Pripojenie k fotoaparátu

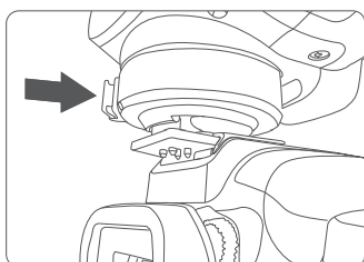

**Pripojenie blesku fotoaparátu**  
Otočte upevňovaciu svorku hotshoe doľava a vložte blesk fotoaparátu do hotshoe fotoaparátu.

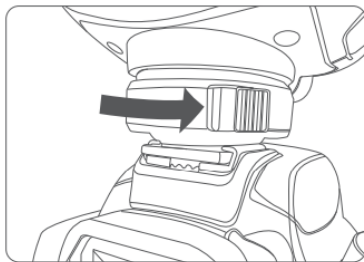

**Zabezpečenie bleskom fotoaparátu**  
Otočte upevňovaciu svorku hotshoe doprava, kým sa nezaistí.

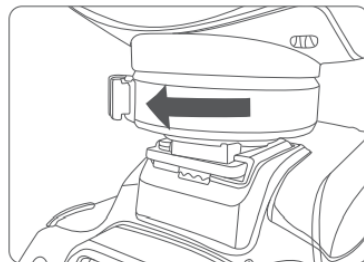

**Odpojenie blesku fotoaparátu**  
Stlačte tlačidlo a otočte upínaciu svorku hotshoe doľava, kým sa neuvoľní.

## Správa napájania

Na zapnutie alebo vypnutie zábleskovej jednotky použite vypínač ON/OFF. Ak ho nebudete dlhší čas používať, vypnite ho. Ak je nastavený ako vysielateľ blesku, automaticky sa vypne po určitom čase (približne 90 sekúnd) nečinnosti. Stlačením tlačidla spúšte fotoaparátu do polovice alebo stlačením ľubovoľného tlačidla blesku prebudíte zábleskovú jednotku. Ak je blesk nastavený ako prijímač, po určitom čase (nastaviteľný, predvolene 60 minút) nečinnosti prejde do režimu spánku. Stlačením ľubovoľného tlačidla blesku ho prebudíte.



**C.Fn** Pri používaní blesku mimo fotoaparátu sa odporúča vypnúť funkciu automatického vypnutia. (C.Fn-STBY)

**C.Fn** Časovač automatického vypnutia prijímača je predvolene nastavený na 60 minút. K dispozícii je ďalšia možnosť "30 minút" (C.Fn-RX STBY).

## Režim blesku-TTL AutoFlash

Tento blesk má tri zábleskové režimy: E-TTL, manuálny (M) a viacnásobný záblesk (stroboskop). V režime E-TTL fotoaparát a blesk spolupracujú na výpočte správnej expozície pre objekt a pozadie. V tomto režime sú k dispozícii viaceré funkcie TTL: FEC, HSS, synchronizácia druhej clony a ovládanie prostredníctvom obrazovky ponuky FUJIFILM.

\* Stlačte tlačidlo výberu režimu <MODE> a po každom jeho stlačení sa na paneli LCD postupne zobrazia tri režimy blesku.

### Režim E TTL

Stlačením tlačidla výberu režimu <MODE> vstúpte do režimu E-TTL. Na paneli režimov LCD sa zobrazí.

- Ak chcete zaostriť, stlačte tlačidlo spúšte fotoaparátu do polovice. V hľadáčku sa zobrazuje clona a účinný dosah blesku.
- Po úplnom stlačení tlačidla spúšte blesk odpáli predblesk, ktorý fotoaparát použije na výpočet expozície a výkonu blesku v okamihu pred nasnímaním fotografie.

## FEC: Kompenzácia zábleskovej expozície

Pomocou funkcie FEC možno tento blesk nastaviť v rozsahu od -3 do +3 v krokoch po 1/3 stupňa. To je užitočné v situáciách, keď je potrebné vykonať menšie úpravy systému TTL v závislosti od prostredia.

### Nastavenia FEC:

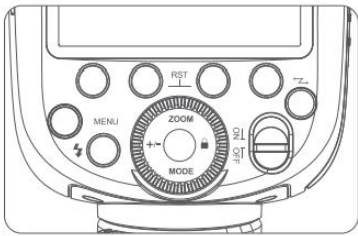
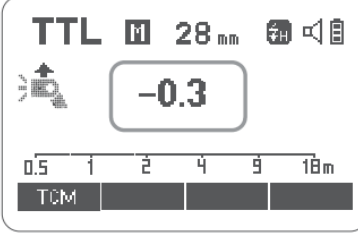
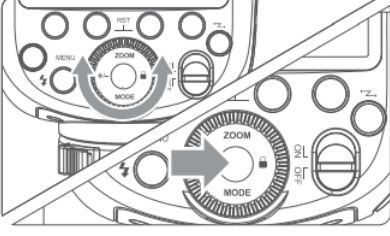
|  |  |   |
|--|--|---|
|                     |   |  |
| <p>Stlačte tlačidlo &lt;+/-&gt;. Na paneli LCD sa zvýrazní hodnota kompenzácie expozície blesku.</p> | <p>Nastavenie hodnoty kompenzácie expozície blesku.</p> <ul style="list-style-type: none"><li>• Otáčaním voliča Select nastavte množstvo.</li><li>• "0,3" znamená krok 1/3, "0,7" znamená krok 2/3.</li><li>• Ak chcete zrušiť kompenzáciu zábleskovej expozície, nastavte hodnotu "+0".</li></ul> | <p>Nastavenia potvrdíte opätovným stlačením tlačidla Set.</p>                       |

## Vysokorýchlostná synchronizácia

**Funkcia High Speed Sync (FP blesk)** umožňuje synchronizáciu blesku so všetkými rýchlosťami uzávierky fotoaparátu. To je užitočné, keď chcete použiť prioritu clony pri portrétach s výplňovým bleskom.

### Nastavte blesk na režim vysokorýchlostnej synchronizácie, keď je na fotoaparáte:

Pomocou položky  Flash Setting (Nastavenie blesku) > Flash Light Function Setting (Nastavenie funkcie blesku) v ponuke snímania fotoaparátu upravte nastavenia blesku. Ďalšie podrobnosti nájdete v ponuke s návodom na použitie fotoaparátu.

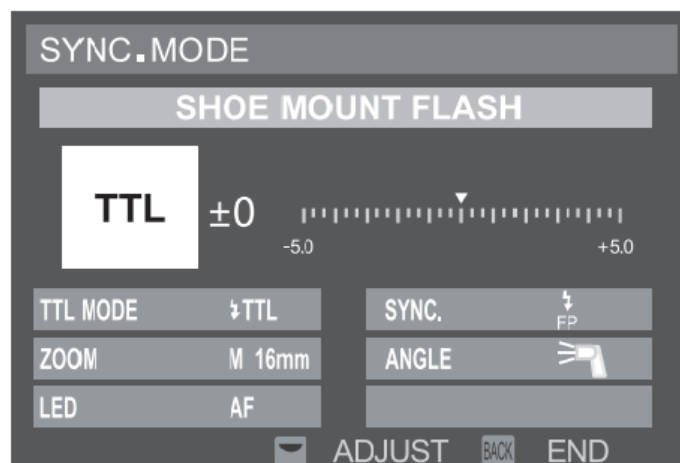

- Ak v nastavení "SYNC" vyberiete FP, znamená to, že je povolená funkcia vysokorýchlostnej synchronizácie.



- Pri vysokorýchlostnej synchronizácii platí, že čím vyššia je rýchlosť uzávierky, tým kratší je účinný dosah blesku.
- Režim viacnásobného blesku nie je možné nastaviť v režime vysokorýchlostnej synchronizácie.
- Ochrana proti prehriatiu sa môže aktivovať po 15 po sebe nasledujúcich vysokorýchlostných synchronizačných zábleskoch.

### Synchronizácia s druhým závesom

S pomalou rýchlosťou uzávierky môžete vytvoriť svetelný vlak, ktorý bude sledovať váš objekt. Blesk sa odpáli tesne pred zatvorením uzávierky.

### Nastavenia synchronizácie druhej clony:

Pomocou položky  Flash Setting (Nastavenie blesku) > Flash Light Function Setting (Nastavenie funkcie blesku) v ponuke snímania fotoaparátu upravte nastavenia blesku. Podrobnejšie informácie nájdete v ponuke s návodom na použitie fotoaparátu.

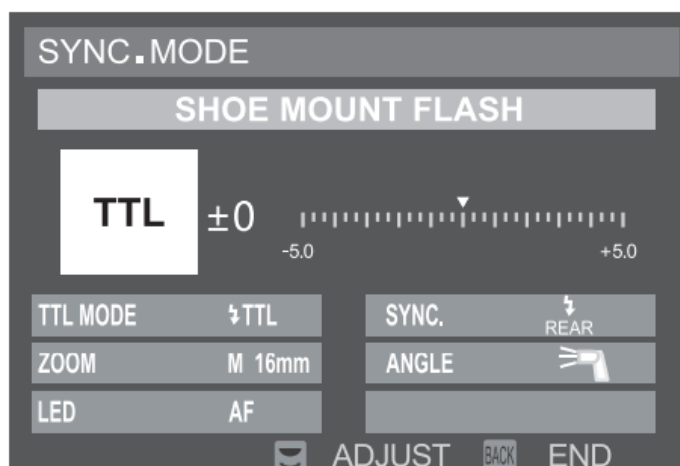



- Ak v nastavení "SYNC" vyberiete možnosť REAR, znamená to, že je aktivovaná funkcia synchronizácie druhej záclony.

## M: Manuálny blesk

Výkon blesku je nastaviteľný od 1/1 plného výkonu do 1/256 výkonu v krokoch po 1/10 výkonu. Ak chcete dosiahnuť správnu zábleskovú expozíciu, použite ručný zábleskomer na určenie požadovaného výkonu blesku.

|  |  |   |
|--|--|---|
|  |  |   |
| Stlačte tlačidlo <MODE> tak, aby sa zobrazilo <M>. | Stláčaním tlačidiel <+/-> vyberte výkon a potom otáčaním voliča výberu vyberte požadovanú hodnotu výkonu blesku. | Nastavenia potvrdte opätovným stlačením tlačidla Set. |

### Nastavenie sekundárnej jednotky Optic S1

V manuálnom zábleskovom režime M stlačením tlačidla <S1/S2> umožníte tomuto blesku fungovať ako optický sekundárny blesk S1 s optickým snímačom. S touto funkciou sa blesk odpáli synchronne, keď sa odpáli hlavný blesk, čo je rovnaký efekt ako pri použití rádiových spúšťačov. To pomáha vytvárať viacero svetelných efektov.

### Nastavenie sekundárnej jednotky Optic S2

Stlačte tlačidlo <S1/S2>, aby tento blesk mohol fungovať aj ako optický sekundárny blesk S2 s optickým snímačom v manuálnom zábleskovom režime M. To je užitočné, ak sú fotoaparáty vybavené funkciou predblesku. Keď je táto funkcia zapnutá, blesk bude ignorovať jeden "predblik" z hlavnej zábleskovej jednotky a odpáli iba v reakcii na druhý, skutočný záblesk z hlavnej jednotky.



- Optické spúšťanie S1 a S2 je k dispozícii len v manuálnom zábleskovom režime M.

## Multi: Stroboskopický blesk

Počas stroboskopického záblesku sa vystrelí rýchla séria zábleskov. Možno ho použiť na zachytenie viacerých snímok pohybujúceho sa objektu na jednej fotografii.

Môžete nastaviť rýchlosť odpaľovania (počet zábleskov za sekundu vyjadrený v Hz), počet zábleskov a výkon blesku.

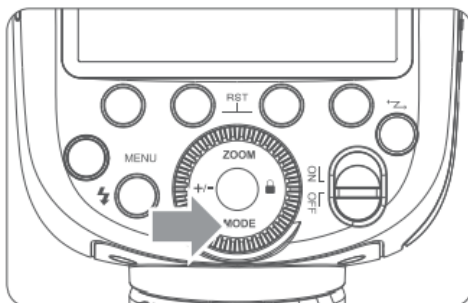

Stlačte tlačidlo <MODE> tak, aby sa zobrazilo <MULTI>.



Nastavte frekvenciu a časy zábleskov.

- Stlačením funkčného tlačidla 2 <Times> vyberte časy záblesku. Otáčaním voliča nastavte číslo.
- Stlačením funkčného tlačidla 3 <Hz> vyberte frekvenciu blesku. Otočením voliča ho nastavte.

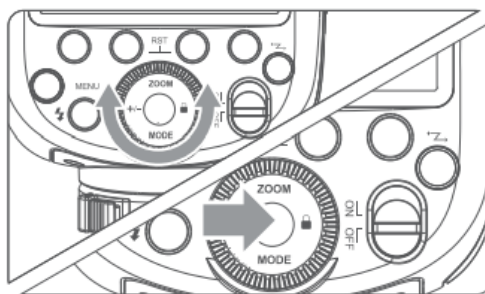

- Otáčaním výberového voliča vyberte požadovaný výkon blesku. Po dokončení nastavení stlačte tlačidlo Set a zobrazia sa všetky nastavenia.

## Výpočet rýchlosti uzávierky

Počas stroboskopického záblesku zostáva uzávierka otvorená, kým sa odpaľovanie nezastaví. Na výpočet rýchlosti uzávierky a jej nastavenie pomocou fotoaparátu použite nasledujúci vzorec.



## Počet zábleskov/frekvencia zábleskov = rýchlosť uzávierky

Ak je napríklad počet zábleskov 10 a frekvencia odpaľovania je 5 Hz, rýchlosť uzávierky by mala byť aspoň 2 s.



Aby ste zabránili prehriatiu a poškodeniu hlavy blesku, nepoužívajte stroboskopický blesk viac ako 10-krát za sebou. Po 10 opakovaníach nechajte blesk fotoaparátu odpočívať aspoň 15 minút. Ak sa pokúsite použiť stroboskopický blesk viac ako 10-krát za sebou, blesk sa môže automaticky zastaviť, aby chránil hlavu blesku. Ak sa tak stane, nechajte blesk fotoaparátu odpočívať aspoň 15 minút.



- Stroboskopy sú najúčinnnejšie pri fotografovaní vysoko reflexného objektu na tmavom pozadí.
- Odporúča sa používať statív a diaľkové ovládanie.
- Pri stroboskopickom blesku nie je možné nastaviť výkon blesku na 1/1 a 1/2.
- Stroboskopický blesk možno použiť so "žiarovkou"
- Ak sa na displeji zobrazí "--", snímame bude pokračovať, kým sa neuzavrie uzávierka alebo sa nevybije batéria. Počet zábleskov bude obmedzený podľa nasledujúcej tabuľky:

## Maximálny počet zábleskov stroboskopu

Výkon blesku / Hz

| Flash output \ Hz | 1  | 2  | 3  | 4  | 5  | 6-7 | 8-9 |
|-------------------|----|----|----|----|----|-----|-----|
| 1/4               | 8  | 6  | 4  | 3  | 3  | 2   | 2   |
| 1/8               | 14 | 14 | 12 | 10 | 8  | 6   | 5   |
| 1/16              | 30 | 30 | 30 | 20 | 20 | 20  | 10  |
| 1/32              | 60 | 60 | 60 | 50 | 50 | 40  | 30  |
| 1/64              | 90 | 90 | 90 | 80 | 80 | 70  | 60  |
| 1/128             | 90 | 90 | 90 | 90 | 90 | 90  | 80  |
| 1/256             | 90 | 90 | 90 | 90 | 90 | 90  | 80  |

Výkon blesku / Hz

| Flash output \ Hz | 10 | 20-50 | 60-100 |
|-------------------|----|-------|--------|
| 1/4               | 2  | 2     | 2      |
| 1/8               | 4  | 4     | 4      |
| 1/16              | 8  | 8     | 8      |
| 1/32              | 20 | 16    | 12     |
| 1/64              | 50 | 30    | 20     |
| 1/128             | 70 | 40    | 40     |
| 1/256             | 70 | 40    | 40     |

## Fotografovanie s bezdrôtovým bleskom: rádiový prenos 2.4G

- Na fotografovanie s automatickým bleskom TTL možno nastaviť päť skupín prijímačov. S automatickým bleskom TTL môžete ľahko vytvárať rôzne svetelné efekty.
- Všetky nastavenia blesku pre prijímacie jednotky na blesku vysielача v režime TTL/Ručný/Multi sa automaticky odošlú do prijímacích jednotiek. Jediné, čo je teda potrebné urobiť, je nastaviť vysielaciu jednotku pre každú skupinu prijímačov bez toho, aby sa počas snímania vykonávali akékoľvek operácie pre prijímacie jednotky.
- Tento blesk môže pracovať v zábleskových režimoch TTL/M/Multi/OFF, ak je nastavený ako vysielacia jednotka.
- Jednotka TT685IIF pripojená ku kamere sa nazýva vysielacia jednotka a jednotka TT685IIS, ktorá sa ovláda bezdrôtovo, sa nazýva prijímacia jednotka.
- TT685IIF môžete bezdrôtovo ovládať aj ako prijímaciu jednotku pomocou vysielача X1T-C (predáva sa samostatne). Podrobnosti o nastavení funkcie vysielача nájdete v návode na obsluhu vysielача.

## Umiestnenie a prevádzkový rozsah (príklad fotografovania s bezdrôtovým bleskom)

- Fotografovanie s automatickým bleskom s jednou prijímacou jednotkou

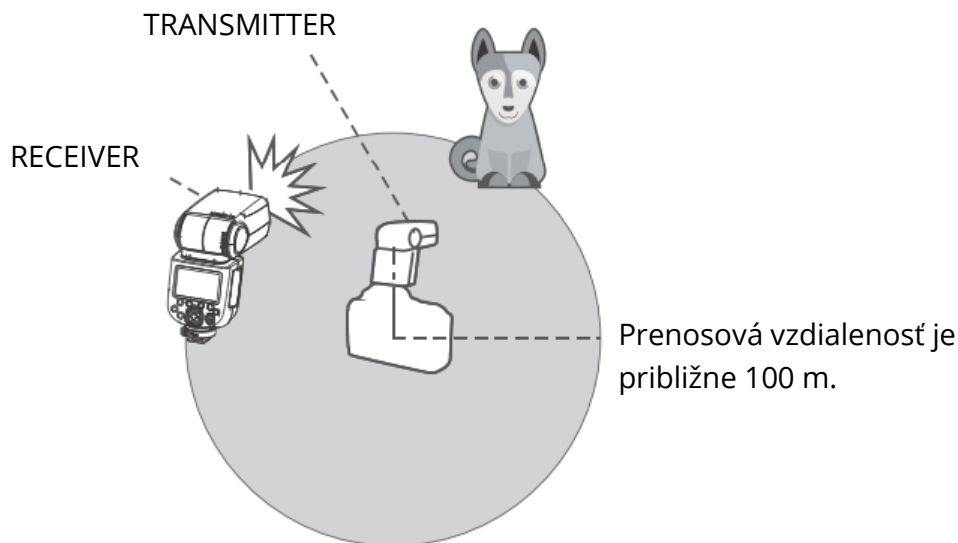

- Na umiestnenie prijímacej jednotky použite dodaný miniatúrny stojan.
- Pred snímaním vykonajte skúšobný záblesk a skúšobné snímanie.
- Prenosová vzdialenosť môže byť kratšia v závislosti od podmienok, ako je umiestnenie prijímacích jednotiek, okolité prostredie a podmienky.

## Bezdrôtové fotografovanie s viacerými bleskami

Jednotky prijímača môžete rozdeliť do dvoch alebo troch skupín a vykonávať automatický TTL záblesk pri zmene zábleskového pomeru (faktora). Okrem toho môžete nastaviť a fotografovať s iným režimom blesku pre každú skupinu výstrelov, a to až pre 4 skupiny.

## Automatické snímanie s dvomi skupinami prijímačov

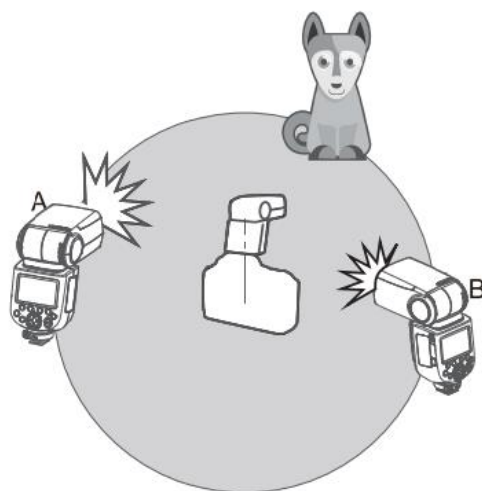

## Automatické snímání s tromi skupinami přijímačů

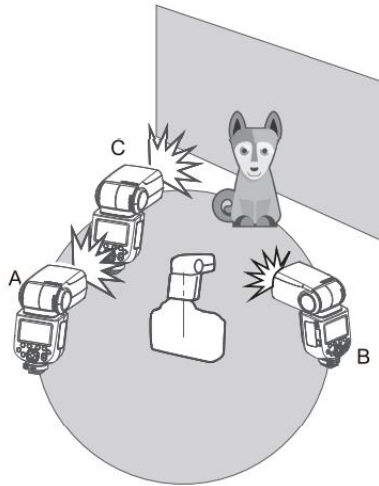

## Nastavenie bezdrôtového pripojenia

Môžete prepínať medzi normálnym a bezdrôtovým bleskom. Pri snímaní s normálnym bleskom nezabudnite nastaviť bezdrôtový blesk na možnosť OFF (Vypnuté).

### Nastavenia jednotky vysielača

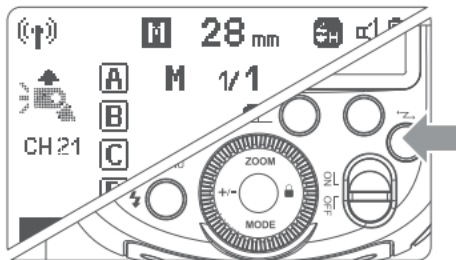

Stlačte tlačidlo <◀z> tak, aby sa na LCD paneli zobrazilo <((☑))>.

### Nastavenia prijímacej jednotky

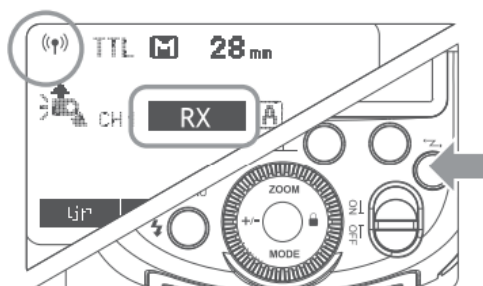

Stlačte tlačidlo <◀z> tak, aby sa na LCD paneli zobrazilo <((☑))> alebo <RX>.

## Nastavenia komunikačného kanála

Ak sú v blízkosti iné bezdrôtové bleskové systémy, môžete zmeniť ID kanálov, aby ste zabránili rušeniu signálu. ID kanálov vysielacej a prijímacej jednotky (jednotiek) musia byť nastavené na rovnakú hodnotu.

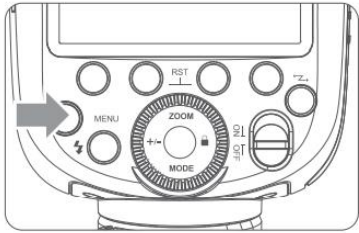
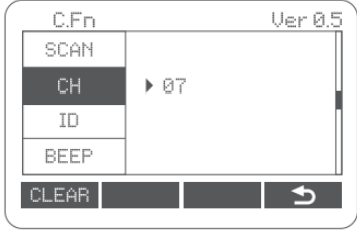
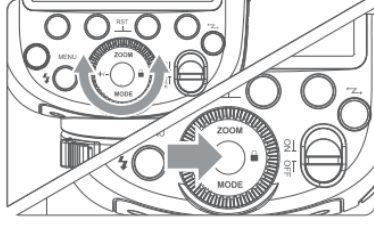
|   |   |   |
|---|---|---|
|  |  |  |
| Stlačením tlačidla <MENU> vstúpte do nastavení C.Fn CH.                           | V časti C.Fn CH otáčaním voliča vyberte ID kanála od 1 do 32.                     | Stlačte tlačidlo Nastaviť a potvrdte.   |

## Nastavenia bezdrôtového ID

Zmeňte bezdrôtové kanály a bezdrôtové ID, aby ste zabránili rušeniu, pretože sa môžu spustiť len po nastavení rovnakých bezdrôtových ID a kanálov vysielacej a prijímacej jednotky. Stlačením tlačidla <MENU> zadajte ID C.Fn. Stlačením tlačidla Set vyberte predĺženie kanála OFF a vyberte ľubovoľné číslo od 01 do 99.

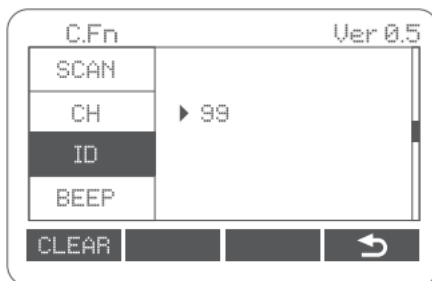

## Skenovanie náhradného kanála

Ak chcete zabrániť rušeniu, keď rovnaký kanál používajú aj iné osoby, môžete použiť túto funkciu: vstúpte do nastavení C.Fn a vyhľadajte SCAN. Keď je nastavené na START, skenovanie bude prebiehať od 1 % do 100 %. Po dokončení skenovania sa zobrazí 8 voľných kanálov.

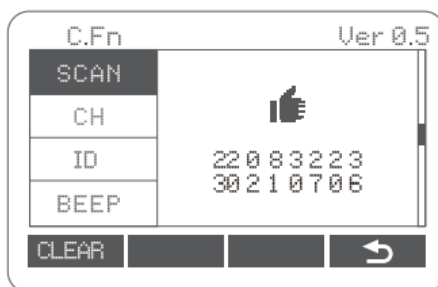

## TTL: Plne automatické snímanie s bezdrôtovým bleskom

### Používanie automatického bezdrôtového blesku s jednou prijímacou jednotkou

#### Nastavenia jednotky vysielača

- Pripojte blesk TT685IIC k fotoaparátu a nastavte ho ako vysielačiu jednotku. M/A/B/C možno nastaviť ako TTL, resp. TTL.

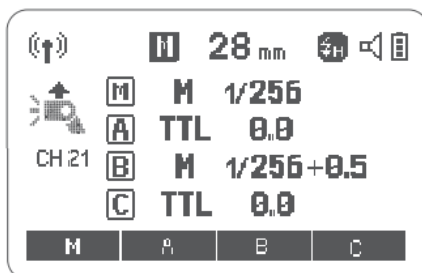

#### Nastavenia prijímacej jednotky

- Nastavte bezdrôtovo ovládaný TT685IIF ako bezdrôtovú prijímaciu jednotku.

#### Skontrolujte komunikačný kanál.

- Ak sú jednotky vysielača a prijímača nastavené na rôzne kanály, nastavte ich na rovnaký kanál.

#### Umiestnenie fotoaparátu a blesku

- Umiestnenie fotoaparátu a blesku podľa obrázka

#### Skontrolujte, či je blesk pripravený

- Skontrolujte, či svieti indikátor pripravenosti vysielača na záblesk.
- Keď je indikátor pripravenosti prijímača na záblesk pripravený, oblasť osvetlenia pomocného svetla AF bliká v intervaloch 1 sekundy.

#### Skontrolujte aktivitu blesku.

- Stlačte testovacie tlačidlo vysielačej jednotky <⚡>.
- Potom sa spustí jednotka prijímača. Ak sa tak nestane, nastavte uhol prijímacej jednotky voči vysielačej jednotke a vzdialenosť od vysielačej jednotky.

## Používanie automatického bezdrôtového blesku s viacerými prijímacími jednotkami

Ak potrebujete silnejší zábleskový výkon alebo pohodlnejšiu prevádzku osvetlenia, zvýšte počet prijímacích jednotiek a nastavte ich ako jednu prijímaciu jednotku. Ak chcete pridať prijímacie jednotky, postupujte rovnako ako pri nastavení "automatického bezdrôtového blesku s jednou prijímacou jednotkou". Možno nastaviť ľubovoľnú skupinu bleskov (A/B/C/D/E). Keď sa zvýši počet jednotiek prijímača a zapne sa jednotka vysielajúca na odpaľovanie bleskov, zavedie sa automatické riadenie, aby sa zabezpečilo, že všetky skupiny bleskov odpaľujú rovnaký výkon blesku a aby celkový výkon blesku zodpovedal štandardnej expozícii.

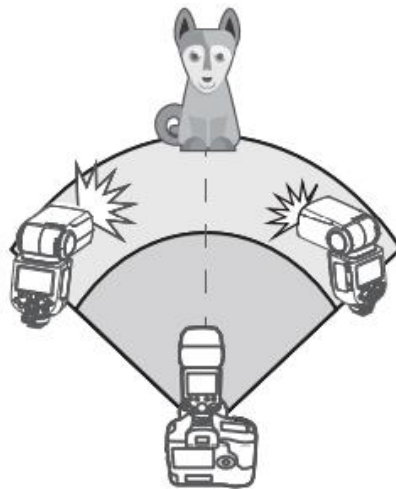

- Ak je funkcia automatického vypnutia prijímacej jednotky funkčná, stlačte testovacie tlačidlo vysielacej jednotky a zapnite ju. Uvedomte si, že skúšobné snímání nie je k dispozícii počas bežného merania fotoaparátu.
- Môžete zmeniť čas účinnosti automatického vypnutia prijímača.
- Po vykonaní niektorých nastavení vysieláč podpory AF nebude blikať, keď sa na prijímacej jednotke rozsvieti indikátor pripravenosti na blikanie.

## Používanie plne automatického bezdrôtového blesku

FEC a ďalšie nastavenia nastavené na vysielacej jednotke sa automaticky zobrazia na prijímacej jednotke. Prijímacia jednotka nepotrebuje žiadnu prevádzku. Nasledujúce nastavenia pre bezdrôtové blesky použite podľa rovnakých metód ako pri bežnom fotografovaní s bleskom.

- Kompenzácia expozície blesku

## Odosielanie informácií o jednotke

Použite dve alebo viac vysielacích jednotiek. Ak nastavíte niekoľko fotoaparátov, ku ktorým sú pripojené blesky vysielacej jednotky, môžete pri snímaní striedať fotoaparáty a zároveň zachovať rovnaký zdroj osvetlenia (prijímacia jednotka).

## M: Fotografovanie s bezdrôtovým bleskom a manuálnym bleskom

Opisuje bezdrôtové (viacnásobné) fotografovanie s použitím manuálneho blesku. Pre každú skupinu prijímačov (odpaľovacích jednotiek) môžete fotografovať s iným nastavením výkonu blesku. Nastavte všetky parametre na jednotke vysielača.

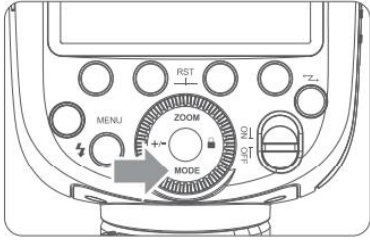
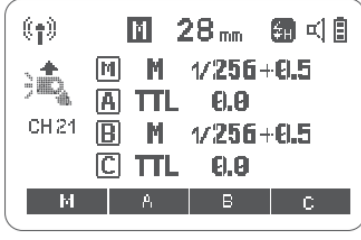
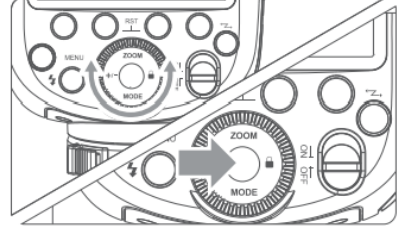
|   |  |   |
|---|--|---|
|  |   |   |
| <p>Nastavenie režimu blesku na &lt;M&gt;</p>                                      | <p>Nastavenie výkonu blesku.</p> <ul style="list-style-type: none"><li>• Stlačte funkčné tlačidlo 1/2/3/4&lt;M/A/B/C&gt;. Otáčaním výberového voliča nastavte výkon záblesku skupín. Potvrďte stlačením tlačidla Nastaviť.</li></ul> | <p>Získanie obrazu.</p> <ul style="list-style-type: none"><li>• Každá skupina fotografuje s nastaveným pomerom bleskov.</li></ul> |

### Nastavenie režimu blesku <M>

Manuálny alebo stroboskopický blesk možno nastaviť priamo na prijímacej jednotke.



3. Nastavenia prijímacej jednotky.
4. Nastavenie režimu blesku na <M>
  - Stlačte tlačidlo <MODE> tak, aby sa zobrazilo <M>.
  - Nastavte manuálny výkon blesku.



## Multi: Fotografovanie s bezdrôtovým bleskom a manuálnym bleskom

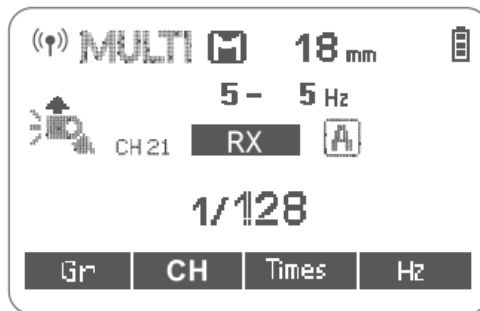

1. Nastavenia <MULTI> Stroboskopický blesk
  - Stlačte tlačidlo <MODE> tak, aby sa zobrazilo <MULTI>.
  - Nastavenie stroboskopického blesku.

### Dôvod a riešenie nespustenia bezdrôtového systému Godox 2.4G

- 1. rušenie signálu 2.4G vo vonkajšom prostredí (napr. bezdrôtová základňová stanica, smerovač 2.4G wifi, Bluetooth atď.)**
  - Nastavte kanál CH na spúšti blesku (pridajte viac ako 10 kanálov) a použite kanál, ktorý nie je rušený. Alebo pri práci vypnite iné zariadenia 2.4G.
- 2. Uistite sa, že blesk dokončil recykláciu alebo dobehol rýchlosť sériového snímania (indikátor pripravenosti blesku svieti) a že blesk nie je v stave ochrany proti prehriatiu alebo v inej neobvyklej situácii.**
  - Znížte výkon blesku. Ak je blesk v režime TTL, skúste ho prepnúť do režimu M (v režime TTL je potrebný predblesk).
- 3. Či je vzdialenosť medzi spúšťou blesku a bleskom príliš malá alebo nie (<0,5 m).**
  - Na spúšti blesku zapnite "režim bezdrôtového blízkeho dosahu".
  - Série X2 a X1: stlačte a podržte testovacie tlačidlo, potom ho zapnite, kým indikátor pripravenosti na záblesk dvakrát neblinkne.
  - Série XPro: Fn-DIST na 0-30 m.
- 4. Či sú spúšť blesku a svorka prijímača v stave vybitej batérie.**
  - Vymeňte batériu (v zábleskovej spúšti sa odporúča používať 1,5 V jednorazovú alkalickú batériu).

## Ďalšie aplikácie

### Spustenie synchronizácie

Konektor synchronizačného kábla je  $\Phi 2,5$  mm. Tu zasuniete zástrčku spúšte a blesk sa odpáli synchronne so spúšťou fotoaparátu.

### Asistenčný lúč s automatickým zaostrovaním

Pri slabom osvetlení alebo v prostredí s nízkym kontrastom sa automaticky rozsvieti zabudovaný asistenčný lúč automatického zaostrovania, aby sa uľahčilo automatické zaostrovanie. Lúč sa rozsvieti len vtedy, keď je automatické zaostrovanie ťažké, a zhasne, keď je automatické zaostrovanie správne.

### Ak chcete vypnúť asistenčný lúč automatického zaostrovania, nastavte položku "AF" na "OFF" v nastavení C.Fn.



- Ak zistíte, že sa asistenčný lúč nerozsvieti, je to preto, že fotoaparát má správne automatické zaostrovanie.

| Pozícia   | Účinný rozsah              |
|-----------|----------------------------|
| Stredisko | 0,6 ~ 10 m / 2,0 ~ 32,8 ft |
| Periférie | 0,6 ~ 5 m / 2,0 ~ 16,4 ft  |

### Odrasový blesk

Ak nasmerujete hlavu blesku na stenu alebo strop, blesk sa od povrchu odrazí a až potom osvetlí fotografovaný objekt. To môže zmierniť tieň za objektom a záber bude vyzerať prirodzenejšie.

Nazýva sa to odrazový blesk.

Smer odrazu nastavíte držaním hlavy blesku a jej otáčaním do vhodného uhla.

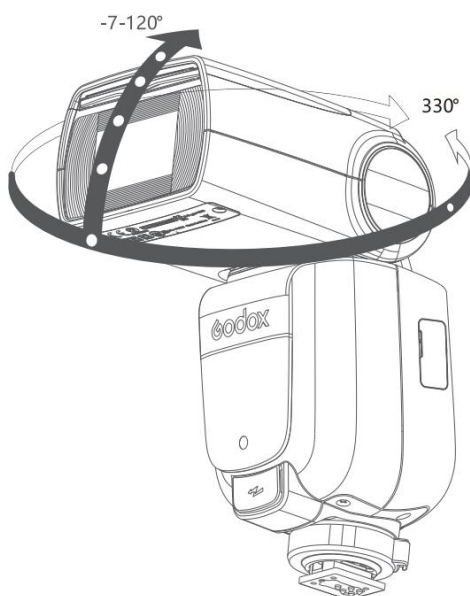



- Ak je stena alebo strop príliš ďaleko, odrazený blesk môže byť príliš slabý a spôsobiť podexpozíciu.
- Stena alebo strop by mali mať jednoduchú bielu farbu, aby mali vysokú odrazivosť. Ak odrazový povrch nie je biely, na obraze sa môže objaviť farebný odtieň.

### Vytvorenie svetelnej signalizácie

Pomocou panela odrazu svetla vytvorte odraz svetla v očiach objektu, aby ste oživilí výrazy tváre.

1. nasmerujte hlavu blesku o 90° nahor.
  2. Vytiahnite široký panel.  
Súčasne sa vysunie aj svetelný panel.
  3. Široký panel zasuňte späť.
- Zatlačte iba na široký panel.
  - Postupujte rovnako ako pri použití odrazového blesku.

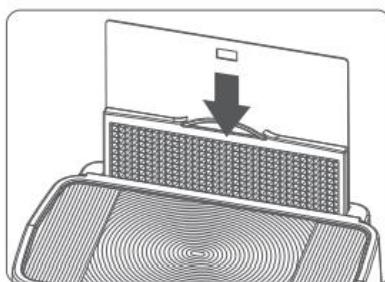
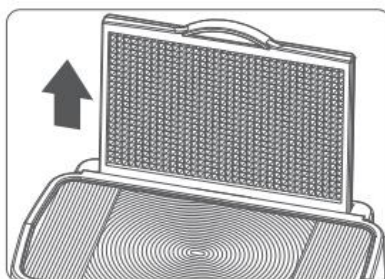

### Poznámky

- Namierte hlavu blesku rovno pred seba a potom o 90° nahor. Svetlo detektora sa nezobrazí, ak hlavu blesku nakloníte doľava alebo doprava.
- Ak chcete dosiahnuť maximálny účinok svetla, zdržiavajte sa vo vzdialenosti 1,5 m/4,9 stopy od objektu.

## ZOOM: Nastavenie pokrytia bleskom

Pokrytie blesku možno nastaviť automaticky alebo manuálne. Možno ho nastaviť tak, aby zodpovedal ohniskovej vzdialenosti objektívu od 20 mm do 200 mm alebo od 14 mm do 133 mm.

### V režime manuálneho zoomu stlačte tlačidlo <ZOOM>.

- Otáčaním výberového voliča zmeníte pokrytie blesku.
- Ak sa zobrazí <A>, zábleskové pokrytie sa nastaví automaticky.

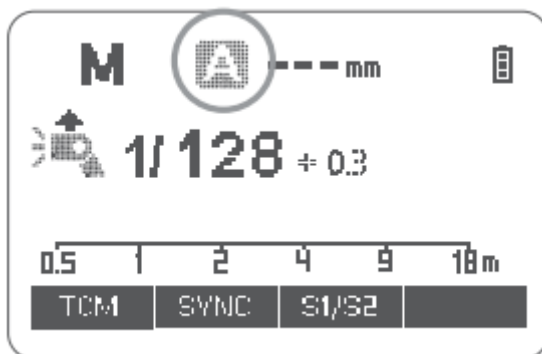

Ak nastavíte pokrytie blesku manuálne, uistite sa, že pokrýva ohniskovú vzdialenosť objektívu, aby obraz nemal tmavé okraje.

### Upozornenie na slabú batériu

Ak je batéria vybitá, na LCD paneli sa zobrazí a bliká správa <batéria>. Batériu okamžite vymeňte.

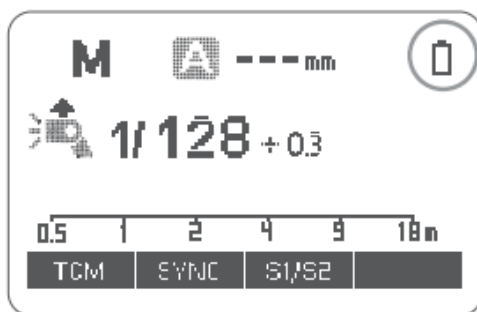

## C.Fn: Nastavenie vlastných funkcií

V nasledujúcej tabuľke sú uvedené dostupné a nedostupné vlastné funkcie tohto blesku.

| Vlastné funkčné značky | Funkcie                                  | Nastavenie č. | Nastavenia a popis                      |
|------------------------|--|---------------|---|
| m/ft                   | Indikátor vzdialenosti                   | m             | m                                       |
|                        |  | Ft            | Nohy                                    |
| AF                     | Pomocný lúč AF RX                        | NA            | NA                                      |
|                        |  | OFF           | OFF                                     |
| STBY                   | Automatické nastavenia spánku            | NA            | NA                                      |
|                        |  | OFF           | OFF                                     |
| RX STBY                | Časovač automatického vypnutia prijímača | 60min         | 60min                                   |
|                        |  | 30min         | 30min                                   |
| SCAN                   | Bezplatné skenovanie kanálov             | OFF           | OFF                                     |
|                        |  | START         | Začnite hľadať bezplatné kanály         |
| CH                     | Nastavenia kanálov                       | 01~32         | Vyberte kanály od 01-32                 |
| ID                     | Bezdrôtové ID                            | OFF           | OFF                                     |
|                        |  | 01-99         | Vyberte ľubovoľné číslo z rozsahu 01-99 |
| BEEP                   | Pípanie                                  | NA            | NA                                      |
|                        |  | OFF           | OFF                                     |
| LIGHT                  | Čas osvetlenia                           | 12 sekúnd     | Vypnuté za 12 s                         |
|                        |  | OFF           | Vždy vypnuté                            |
|                        |  | NA            | Vždy svieti                             |
| LCD                    | Kontrastný pomer LCD                     | -3~+3         | 7 úrovní                                |
| ZOOM                   | Formát zobrazenia zväčšenia              | APS           | Systém APS                              |
|                        |  | 135           | 135 systém                              |
| TX DIST                | Vzdialenosť strelby                      | 1-100m0-30m   | Strieľanie na vzdialenosť 1-100 m0-30 m |

1. Stláčajte tlačidlo <MENU>, kým sa nezobrazí ponuka C.Fn. "Ver x.x" v pravom hornom rohu označuje verziu softvéru.
2. Vyberte vlastnú funkciu č.
  - Otáčaním voliča Select vyberte vlastnú funkciu č.
3. Zmena nastavení.
  - Stlačte tlačidlo Set a číslo nastavenia začne blikať.

- Otáčaním voliča Select nastavte požadované číslo. Stlačením tlačidla Set (Nastaviť) potvrdíte nastavenie.
  - Po nastavení používateľskej funkcie a stlačení tlačidla <MENU> bude fotoaparát pripravený na snímanie.
4. V stavoch C.Fn dlho stláčajte tlačidlo "Clear" po dobu 2 sekúnd, kým sa na paneli nezobrazí "OK", čo znamená, že hodnoty v C.Fn možno vynulovať.

## Ochranné funkcie

### Ochrana proti prehriatiu

- Aby ste zabránili prehriatiu a poškodeniu hlavy blesku, neodpáľte viac ako 40 nepretržitých zábleskov v rýchlom slede za sebou pri 1/1 plného výkonu. Po 40 nepretržitých zábleskoch si doprajte aspoň 10 minút odpočinku.
- Ak odpáľte viac ako 40 nepretržitých zábleskov a ďalšie záblesky v krátkych intervaloch, môže sa aktivovať funkcia vnútornej ochrany proti prehriatiu. Ak sa tak stane, doprajte si približne 10 minút odpočinku a záblesková jednotka sa potom vráti do normálneho režimu.
- Keď sa spustí ochrana proti prehriatiu, na LCD displeji sa zobrazí  .

### Počet zábleskov, ktoré aktivujú ochranu proti prehriatiu:

Výstupný výkon / počet zábleskov / ZOOM (mm)

| Number of Flashes<br>Power Output Level | ZOOM<br>(mm) | 20   | 24   | 28   | 35   | 50   | 70   | 80   | 105  | 135  | 200 |
|---|--------------|------|------|------|------|------|------|------|------|------|-----|
|   |              | 1/1  | 40   | 50   | 50   | 60   | 60   | 70   | 70   | 80   | 80  |
| 1/2                                     | 50           | 60   | 60   | 75   | 75   | 100  | 100  | 100  | 100  | 100  |     |
| 1/4                                     | 100          | 100  | 100  | 100  | 120  | 150  | 150  | 150  | 150  | 150  |     |
| 1/8                                     | 200          | 200  | 200  | 200  | 200  | 200  | 200  | 200  | 200  | 200  |     |
| 1/16                                    | 300          | 300  | 300  | 300  | 300  | 300  | 300  | 300  | 300  | 300  |     |
| 1/32                                    | 500          | 500  | 500  | 500  | 500  | 500  | 500  | 500  | 500  | 500  |     |
| 1/64                                    | 1000         | 1000 | 1000 | 1000 | 1000 | 1000 | 1000 | 1000 | 1000 | 1000 |     |

|       |      |      |      |      |      |      |      |      |      |      |
|-------|------|------|------|------|------|------|------|------|------|------|
| 1/128 | 2000 | 2000 | 2000 | 2000 | 2000 | 2000 | 2000 | 2000 | 2000 | 2000 |
| 1/256 | 2000 | 2000 | 2000 | 2000 | 2000 | 2000 | 2000 | 2000 | 2000 | 2000 |

## Počet zábleskov, pri ktorých sa aktivuje ochrana proti prehriatiu v režime vysokorychlostnej synchronizácie spúšte:

Výstupný výkon / počet zábleskov / ZOOM (mm)

| Number of Flashes<br>Power Output Level | ZOOM (mm) | 20 - 200 | Number of Flashes<br>Power Output Level | ZOOM (mm) | 20 - 200 |
|---|-----------|----------|---|-----------|----------|
| 1/1                                     |           | 30       | 1/16                                    |           | 50       |
| 1/2                                     |           | 30       | 1/32                                    |           | 50       |
| 1/4                                     |           | 34       | 1/64                                    |           | 60       |
| 1/8                                     |           | 40       | 1/128                                   |           | 60       |

### Ďalšia ochrana

Systém poskytuje ochranu v reálnom čase na zabezpečenie zariadenia a vašej bezpečnosti. V nasledujúcom zozname sú uvedené výzvy, ktoré vám poslúžia ako pomôcka:

| Výzvy na LCD paneli | Význam   |
|---------------------|--|
| E1                  | V recyklačnom systéme sa vyskytne porucha, takže blesk nemôže vystreliť. Reštartujte zábleskovú jednotku. Ak problém pretrváva, pošlite tento výrobok do servisného strediska. |
| E2                  | Systém sa prehrieva. Nechajte si 10 minút odpočinku.   |
| E3                  | Napätie na oboch výstupoch zábleskovej trubice je príliš vysoké. Odošlite tento výrobok do servisného strediska.   |
| E9                  | Počas procesu aktualizácie sa vyskytli niektoré chyby. Použite správny spôsob aktualizácie firmvéru.   |

## Technické údaje

|   |   |
|---|---|
| <b>Model</b>                              | TT685IIF  |
| <b>Kompatibilné fotoaparáty</b>           | Fotoaparát FUJIFILM (pozri kompatibilné modely fotoaparátov)  |
| <b>Vodiace číslo (1/1 výstup, 200 mm)</b> | GN <sub>≈</sub> 60 (m ISO100, v metroch)<br>GN <sub>≈</sub> 190 (ISO 100) (v stopách)   |
| <b>Pokrytie bleskom</b>                   | 20 až 200 mm<br>14 až 133 mm (systém APS)<br>Automatický zoom (pokrytie blesku sa automaticky prispôsobí ohniskovej vzdialenosti objektívu)<br>Manuálne priblíženie <ul style="list-style-type: none"> <li>Otočná/náklonná hlava blesku (odrazový blesk): 0° až 300° horizontálne a -7° až 120° vertikálne</li> </ul> |
| <b>Trvanie záblesku</b>                   | 1/300 až 1/20000 sekúnd   |

## Kontrola expozície

|  |  |
|--|--|
| <b>Systém kontroly expozície</b>               | Automatický blesk TTL a manuálny blesk   |
| <b>Kompenzácia zábleskovej expozície (FEC)</b> | Príručka. FEB ± 3 stupne v krokoch po 1/3 stupňa   |
| <b>Režim synchronizácie</b>                    | Vysokorýchlostná synchronizácia (synchronizácia s prvou clonou až do 1/8000 sekundy a synchronizácia s druhou clonou). |
| <b>Viac bleskov</b>                            | Poskytnuté (až 90-krát, 100 Hz)  |

## Bezdrôtový blesk (rádiový prenos 2,4G)

|  |   |
|--|---|
| <b>Funkcia bezdrôtového blesku</b>     | Vysielač, prijímač, vypnuté                         |
| <b>Skupiny vysielačov</b>              | M,A,B,C   |
| <b>Kontrolované skupiny prijímačov</b> | A,B,C,D,E (skupinu E možno ovládať bleskom série X) |
| <b>Rozsah prenosu (približne)</b>      | 100m  |
| <b>Kanály</b>                          | 32 (1~32)   |
| <b>ID</b>                              | 01~99   |

## Asistenčný lúč s automatickým zaostrovaním

|                                 |  |
|---------------------------------|--|
| <b>Účinný dosah (približne)</b> | Stred: 0,6 ~ 10 m<br>Hrany : 0,6 ~ 5 m |
|---------------------------------|--|

## Napájanie

|                           |  |
|---------------------------|--|
| <b>Zdroj energie</b>      | Batéria NI-MH (odporúčaná) alebo alkalická batéria LR6*4   |
| <b>Čas na recykláciu</b>  | 0,1-2,6 s (Ni-MH akumulátor)   |
| <b>Plný výkon bleskov</b> | Približne 290-krát   |
| <b>Úspora energie</b>     | Automatické vypnutie po približne 90 sekundách nečinnosti (60 minút, ak je nastavený ako prijímač) |

## Režim spustenia synchronizácie

|                                       |  |
|---------------------------------------|--|
| <b>Režim spustenia synchronizácie</b> | Hotshoe, 2,5 mm synchronizačné vedenie |
| <b>Pracovná teplota</b>               | -10°C -50°C                            |

## Rozmery

|                               |                       |
|-------------------------------|-----------------------|
| <b>Š x V x H</b>              | 195*78*59             |
| <b>Hmotnosť bez batérie</b>   | 408g                  |
| <b>Hmotnosť s batériou</b>    | 498g                  |
| <b>Frekvenčný rozsah 2.4G</b> | 2413,0 MHz-2465,0 MHz |
| <b>Max. Vysielací výkon</b>   | 5dbm                  |



## Riešenie problémov

Ak narazíte na problém, pozrite si túto príručku na riešenie problémov.

### **Blesk fotoaparátu nie je možné nabíjať**

Batéria je nainštalovaná nesprávnym smerom.

- Batériu nainštalujte v správnom smere.

Interná batéria blesku fotoaparátu je vybitá.

- Ak sa na LCD paneli zobrazí <  > a začne blikať, okamžite vymeňte batériu.

### **Blesk fotoaparátu sa nespustí.**

Blesk fotoaparátu nie je pevne pripojený k fotoaparátu.

- Pevne pripevnite montážnu pätku fotoaparátu k fotoaparátu.

Blesk a elektrické kontakty fotoaparátu sú znečistené.

- Vyčistite kontakty.

### **Napájanie sa samo vypne.**

Ak je blesk nastavený ako vysielateľ, automaticky sa vypne po 90 sekundách nečinnosti.

- Ak chcete zobudiť fotoaparát, stlačte tlačidlo spúšte do polovice alebo stlačte ľubovoľné tlačidlo blesku.

Po 60 minútach (alebo 30 minútach) nečinnosti prejde záblesková jednotka do režimu spánku, ak je nastavená ako prijímač.

- Stlačením ľubovoľného tlačidla blesku sa prebudíte.

### **Automatické priblíženie nefunguje.**

Blesk fotoaparátu nie je pevne pripojený k fotoaparátu.

- Pripevnite montážnu pätku blesku k fotoaparátu.

## **Expozícia blesku je podexponovaná alebo preexponovaná.**

Použili ste vysokorychlostnú synchronizáciu.

- Pri vysokorychlostnej synchronizácii bude účinný dosah blesku kratší. Uistite sa, že sa objekt nachádza v zobrazenom účinnom dosahu blesku.

Použili ste manuálny režim blesku.

- Nastavte režim blesku na ETTL alebo upravte výkon blesku.

## **Fotografie majú tmavé rohy alebo sú osvetlené len časti cieľového objektu.**

Dĺžka miestneho objektívu presahuje pokrytie blesku.

- Skontrolujte nastavenie pokrytia blesku. Táto záblesková jednotka má zábleskové pokrytie 20 až 200 m (systém 135) alebo 14 až 133 mm (systém APS).

## **Aktualizácie firmvéru**

- Port USB je zásuvka USB typu C. Pripojovací kábel USB typu C je použiteľný.
- Keďže aktualizácia firmvéru vyžaduje podporu softvéru Godox G3, pred aktualizáciou si stiahnite a nainštalujte softvér "Godox G3 firmware upgrade". Potom vyberte príslušný súbor firmvéru.
- Keďže výrobok potrebuje vykonať aktualizáciu firmvéru, prečítajte si návod na obsluhu pre najnovšiu elektrickú verziu ako konečnú.

## **Kompatibilné modely fotoaparátov**

Túto zábleskovú jednotku možno použiť v nasledujúcich modeloch fotoaparátov Canon série EOS:

|    |  |
|----|--|
| A类 | X-PRO2、X-T20、x-T2、X-T1、GFX50S、GFX50R、X-T30、X-T4、X-T3 |
| B类 | X-Pro1、X-T10、X-E1、X-A3                               |
| C类 | X100F、X100T  |

| Blesk fotoaparátu |           |       |          |                  |       |          |                      | 2.4 Bezdrôtové ovládanie |       |          |                  |       |          |                      |
|-------------------|-----------|-------|----------|------------------|-------|----------|----------------------|--------------------------|-------|----------|------------------|-------|----------|----------------------|
| Fotoaparát        | Blesk TTL |       |          | M Manuálny blesk |       |          | Multi                | Blesk TTL                |       |          | M Manuálny blesk |       |          | Multi                |
|                   | Štandard  | RE AR | HSS (FP) | Štandard         | RE AR | HSS (FP) | Stroboskopický blesk | Štandard                 | RE AR | HSS (FP) | Štandard         | RE AR | HSS (FP) | Stroboskopický blesk |
| A                 | ✓         | ✓     | ✓        | ✓                | ✓     | ✓        | ✓                    | ✓                        | ✓     | ✓        | ✓                | ✓     | ✓        | ✓                    |
| B                 | ✓         | --    | --       | ✓                | --    | --       | ✓                    | ✓                        | --    | --       | ✓                | --    | --       | ✓                    |
| C                 | ✓         | ✓     | ✓        | ✓                | ✓     | ✓        | ✓                    | ✓                        | ✓     | --       | ✓                | ✓     | --       | ✓                    |

|   | Asistenčný lúč AF |
|---|-------------------|
| A | ✓                 |
| B | --                |
| C | --                |



1. Fotoaparát X100T nemá funkciu synchronizácie druhej clony (REAR).
2. Keď je rýchlosť uzávierky nízka (<200), rozsvieti sa pomocný lúč AF.



- Právo na úpravu tejto tabuľky je vyhradené. Kompatibilita s inými modelmi fotoaparátov, odporúča sa autotest.
- Práva na úpravu tejto tabuľky sú vyhradené.

## Údržba

- Ak sa zistí abnormálna prevádzka, zariadenie okamžite vypnite.
- Vyhnite sa prudkým nárazom a pravidelne výrobok opožujte.
- Je normálne, že záblesková trubica je počas používania teplá. Vyhnite sa súvislým zábleskom, pokiaľ to nie je nevyhnutné.
- Údržbu blesku musí vykonávať naše autorizované oddelenie údržby, ktoré môže poskytnúť originálne príslušenstvo.
- Neoprávnený servis má za následok stratu záruky.
- Ak sa na výrobku vyskytli chyby alebo ak výrobok navlhol, nepoužívajte ho, kým ho odborníci neopravia.
- Zmeny vykonané v špecifikáciách alebo konštrukcii sa nemusia odraziť v tejto príručke.

## Záručné podmienky

Na nový výrobok zakúpený v predajnej sieti Alza.sk sa vzťahuje záruka 2 roky. V prípade potreby opravy alebo iného servisu v záručnej dobe sa obráťte priamo na predajcu výrobku, je nutné predložiť originálny doklad o kúpe s dátumom nákupu.

**Za rozpor so záručnými podmienkami, pre ktorý nemožno reklamáciu uznať, sa považujú nasledujúce skutočnosti:**

- Používanie výrobku na iný účel, než na ktorý je výrobok určený, alebo nedodržiavanie pokynov pre údržbu, prevádzku a servis výrobku.
- Poškodenie výrobku živelnou pohromou, zásahom neoprávnenej osoby alebo mechanicky vinou kupujúceho (napr. pri preprave, čistení nevhodnými prostriedkami a pod.).
- Prirodzené opotrebovanie a starnutie spotrebného materiálu alebo súčastí počas používania (napr. batérií atď.).
- Pôsobenie nepriaznivých vonkajších vplyvov, ako je slnečné žiarenie a iné žiarenie alebo elektromagnetické pole, vniknutie kvapaliny, vniknutie predmetu, prepätie v sieti, elektrostatický výboj (vrátane blesku), chybné napájacie alebo vstupné napätie a nevhodná polarita tohto napätia, chemické procesy, napr. použité zdroje atď.
- Ak niekto vykonal úpravy, modifikácie, zmeny konštrukcie alebo adaptácie za účelom zmeny alebo rozšírenia funkcií výrobku oproti zakúpenej konštrukcii alebo použitie neoriginálnych súčastí.

# EÚ prehlásenie o zhode

## Identifikačné údaje splnomocneného zástupcu výrobcu/dovozcu:

Dovozca: Alza.cz a.s.

Sídlo: Jankovcova 1522/53, Holešovice, 170 00 Praha 7.

IČO: 27082440

## Predmet prehlásenia:

Názov: Externý blesk

Model/typ: TT685II-F

**Vyššie uvedený výrobok bol testovaný v súlade s normou (normami) použitou (použitými) na preukázanie zhody so základnými požiadavkami stanovenými v smernici (smerniciach):**

Smernica 2014/53/EÚ

Smernica 2011/65/EÚ v znení 2015/863/EÚ



## WEEE

Tento výrobok nesmie byť likvidovaný ako bežný domový odpad v súlade so smernicou EÚ o odpadových elektrických a elektronických zariadeniach (WEEE - 2012/19/EÚ). Namiesto toho musí byť vrátený na miesto nákupu alebo odovzdaný na verejné zberné miesto recyklovateľného odpadu. Tým, že zaistíte správnu likvidáciu tohto výrobku, pomôžete predísť možným negatívnym dôsledkom pre životné prostredie a ľudské zdravie, ktoré by inak mohli byť spôsobené nevhodným nakladaním s odpadom z tohto výrobku. Ďalšie informácie získate na miestnom úrade alebo na najbližšom zbernom mieste. Nesprávna likvidácia tohto typu odpadu môže mať za následok pokuty v súlade s vnútroštátnymi predpismi.

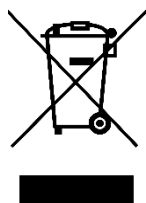

Kedves vásárlónk,

Köszönjük, hogy megvásárolta termékünket. Kérjük, az első használat előtt figyelmesen olvassa el az alábbi utasításokat, és őrizze meg ezt a használati útmutatót későbbi használatra. Fordítson különös figyelmet a biztonsági utasításokra. Ha bármilyen kérdése vagy észrevétele van a készülékkel kapcsolatban, kérjük, forduljon az ügyfélvonalhoz.

✉ [www.alza.hu/kapcsolat](http://www.alza.hu/kapcsolat)

☎ +36-1-701-1111

*Importőr* Alza.cz a.s., Jankovcova 1522/53, Holešovice, 170 00 Prága 7, [www.alza.cz](http://www.alza.cz)

## Előszó

Köszönjük, hogy megvásárolta ezt a terméket.

Ez a TT685IIF fényképezőgép vaku FUJIFILM sorozatú fényképezőgépekhez használható, és kompatibilis az E-TTL autoflash-sel. Ezzel a TTL kompatibilis vakuval a fényképezés egyszerűbbé válik. Könnyedén elérheti a helyes vaku expozíciót még bonyolult, változó fényviszonyok között is. Ez a fényképezőgép vaku jellemzői:

- Kb. GN60 (ISO 100, 200 mm), 81 lépés 1/1-től 1/256-ig.
- Teljesen támogatja a FUJIFILM fényképezőgép vakuját. Működőképes adó- vagy vevőegységként egy vezeték nélküli vakucsoportban.
- Használjon pontmátrix LCD panelt az egyértelmű és kényelmes műveletekhez.
- Beépített 2,4 GHz-es vezeték nélküli távvezérlő rendszerrel, amely támogatja az adást és a vételt.
- Többféle funkciót biztosít, többek között HSS (akár 1/8000s) FEC, FEB, stb.
- Stabil konzisztencia és színhőmérséklet jó egyenletes megvilágítással.
- Támogatás firmware frissítéssel.

## Figyelmeztetés

- Ezt a terméket mindig tartsa szárazon. Ne használja esőben vagy nedves körülmények között.
- Ne szerelje szét. Ha javítás válik szükségessé, ezt a terméket hivatalos karbantartó központba kell küldeni.
- Gyermekek elől elzárva tartandó.  
Ne használja ezt a terméket, ha az lökés, leesés vagy erős ütés miatt felszakad. Ellenkező esetben áramütés következhet be, ha megérinti a benne lévő elektronikus alkatrészeket.
- Ne fotózzon a vakuval közvetlenül a szembe (különösen a csecsemők szemébe) rövid távolságon belül. Ellenkező esetben látáskárosodás léphet fel.
- Ne használja a vakuegységet gyúlékony gázok, vegyszerek és más hasonló anyagok jelenlétében. Bizonyos körülmények között ezek az anyagok érzékenyek lehetnek a vakuegységből kibocsátott erős fényre, és tűz vagy elektromágneses interferencia keletkezhet.
- Ne hagyja vagy tárolja a vakuegységet, ha a környezeti hőmérséklet meghaladja az 50°C-ot. Ellenkező esetben az elektronikus alkatrészek károsodhatnak.
- Meghibásodás esetén azonnal kapcsolja ki a vakuegységet.



## Alkatrészek neve

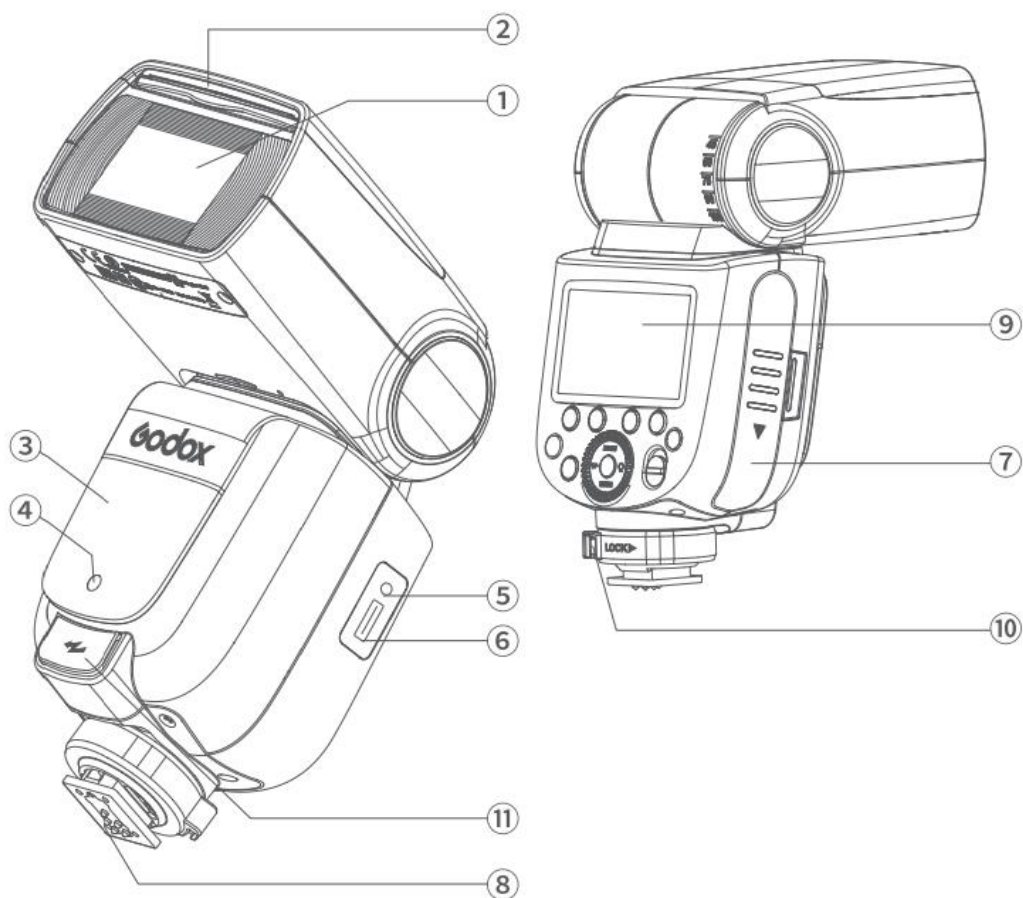

1. Flash Head
2. Beépített széles panel
3. Vezeték nélküli érzékelő
4. Fókusz segédsugár
5. Szinkronizáló kábel csatlakozó
6. C típusú USB-port
7. Akkumulátor fedél
8. Hotshoe - vakupapucs
9. LCD panel
10. Vakupapucs rögzítő csat
11. Külső töltőport

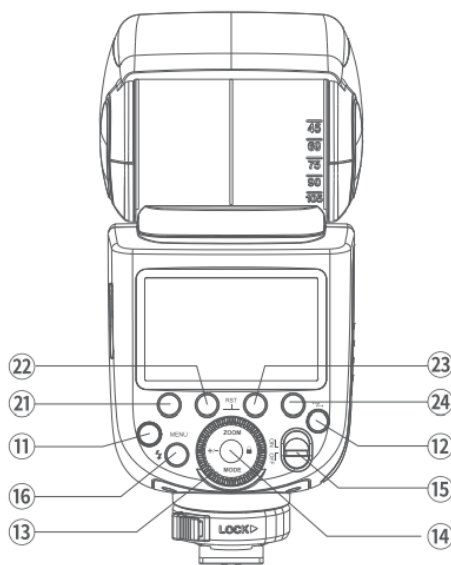
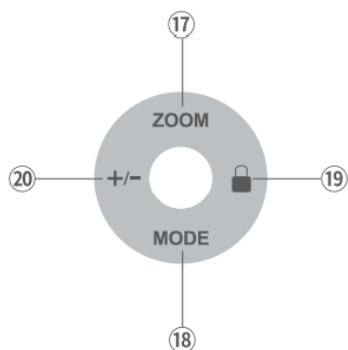

## Vezérlőpult

- 12. <MENU> Flash menü gomb
- 13. Vezeték nélküli kiválasztó gomb
- 14. Kiválasztótárcsa
- 15. Beállítás gomb
- 16. ON/OFF hálózati kapcsoló
- 17. Tesztgomb/Villanáskésztség kijelző
- 18. <ZOOM> Fókusz hossz beállítása
- 19. <MODE> üzemmód kiválasztó gomb
- 20. Zár beállítása
- 21. <+/->Teljesítmény kimenet
- 22. Funkciógomb 1
- 23. Funkciógomb 2
- 24. Funkciógomb 3
- 25. Funkciógomb 4

## LCD panel

### E-TTL automatikus vaku

Nagyítás: nagyítás kijelző

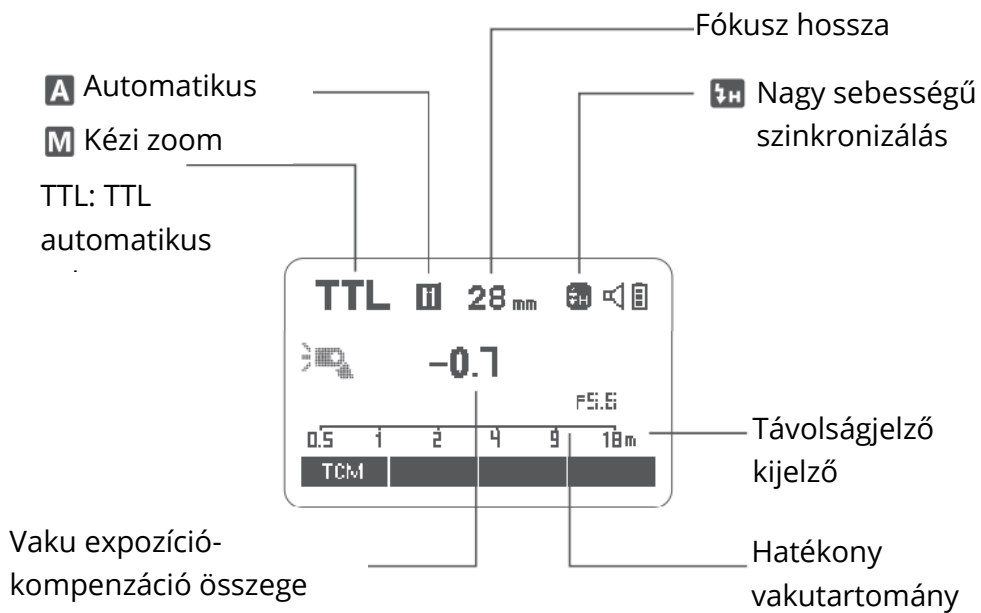

- A kijelzőn csak az aktuálisan alkalmazott beállítások jelennek meg.
- Az 1-4. funkciógomb felett megjelenő funkciók, mint például a SYNC és a <M/A/B/C>, a beállítások állapotának megfelelően változnak.
- A gombok és tárcsák működtetésekor az LCD-panel világít.
- Amikor a Funkció gomb a TCM feletti rövid megnyomásával a TTL és az M üzemmód között válthat.

### M Manuális vaku

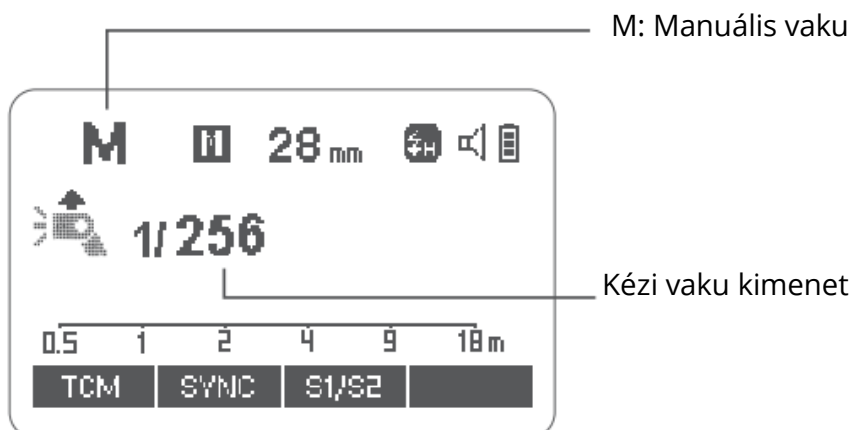

## Multi Flash

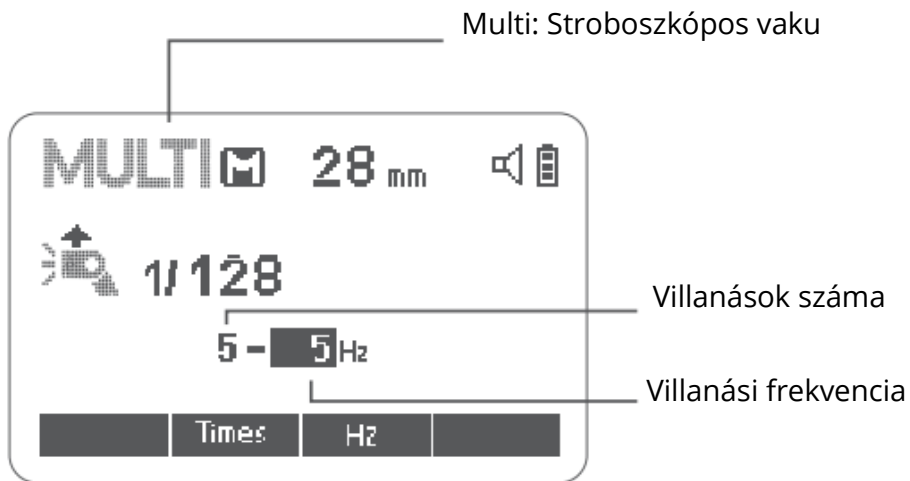

## Rádióadás rögzítése

- Adóegység (TX)

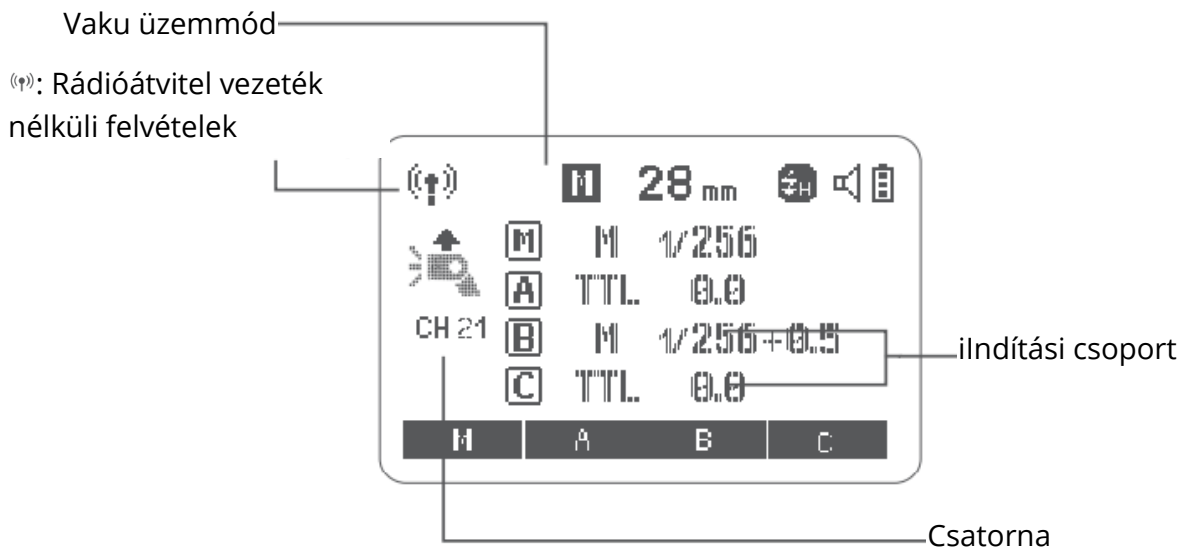

- Vevőegység (RX)

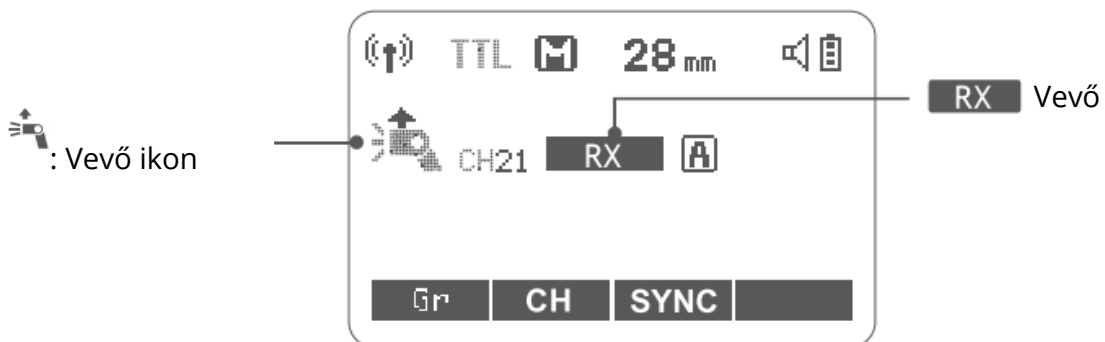

## LCD panel három üzemmódban

A kamerához csatlakoztatva

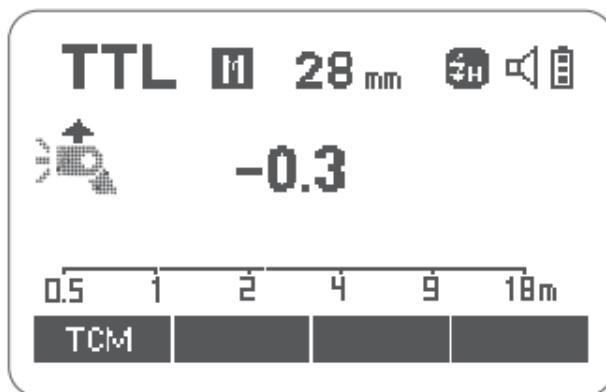

2.4G rádiós átvitel: Adóként

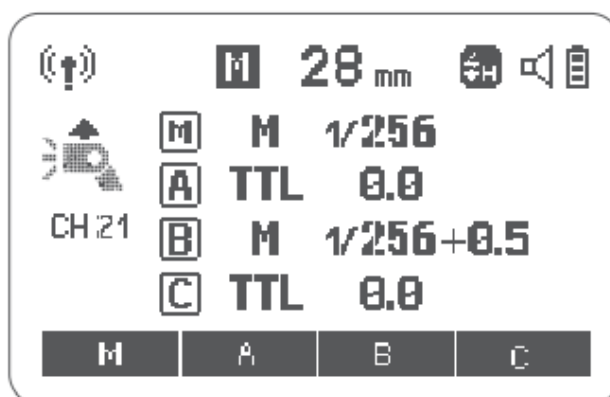

2.4G rádiós átvitel: Vevőegységként

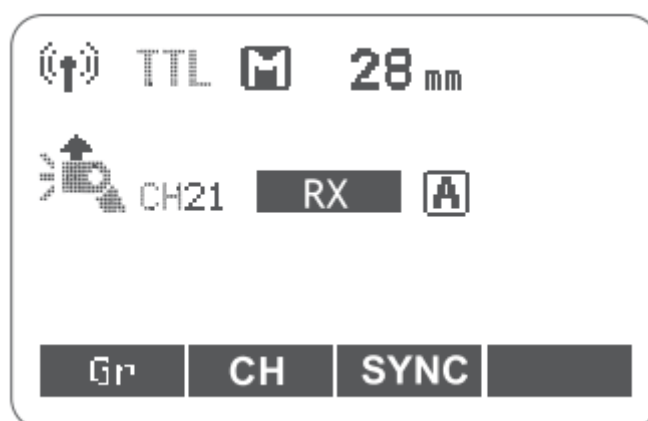

## Mit tartalmaz a TT685IIC készlet doboza?



Flash egység



Mini állvány



Védőtok



Utasítási kézikönyv

## Külön értékesített tartozékok

A termék a következő, külön megvásárolható tartozékokkal kombinálva használható a legjobb fotózási hatások elérése érdekében: XProC, X2T-C és X1C TTL vezeték nélküli vakuindító stb.



## Az akkumulátor behelyezése és eltávolítása

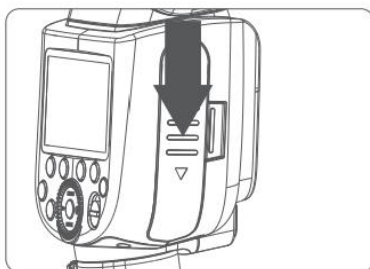

Az akkumulátor eltávolításához tartsa lenyomva az akkumulátor nyomórekeszt, és nyomja lefelé az akkumulátort, hogy kivegye.

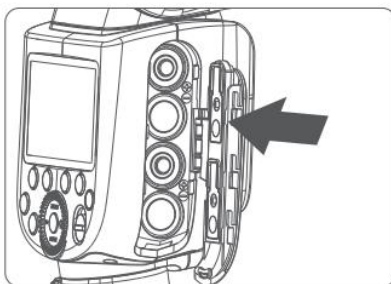

Az elemtartó rekesz kinyitása után helyezzen be 4 elemet a megfelelő polaritással, majd zárja be és tolja a tetejére.

Tipp: A TT685IIF több villanási időt, rövidebb újratöltési időt és hosszabb időtartamot biztosít, ha az opcionális Godox Flash Power Box PB960 villanódobozzal együtt használja.

A TT685IIF-nek akkumulátoros tápellátásra van szüksége, ha a vaku tápegységgel együtt van elhelyezve.

## Csatlakoztatás a kamerához

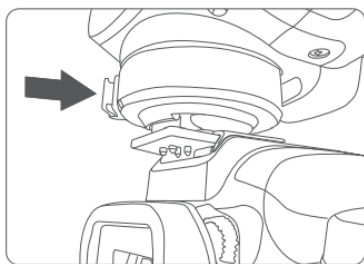

**A fényképezőgép vakujának csatlakoztatása** Fordítsa el a fényképezőgép vakupapucs rögzítő csattját balra, és helyezze be a fényképezőgép vakuját a vakupapucsába.

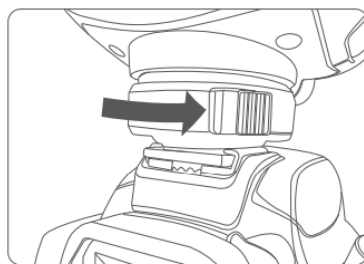

**A fényképezőgép vakujának rögzítése** Forgassa el a fényképezőgép bak rögzítő csattját jobbra, amíg be nem reteszelődik.

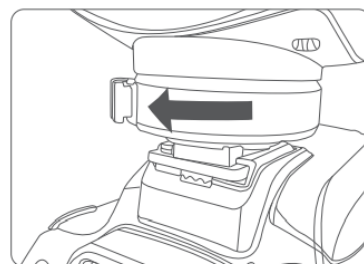

**A fényképezőgép vakujának levétele** Nyomja meg a gombot, és forgassa balra a fényképezőgép-fülke rögzítő csattot, amíg meglazul.

## Energiagazdálkodás

Az ON/OFF bekapcsoló kapcsolóval a vakuegységet be- vagy kikapcsolhatja. Kapcsolja ki, ha hosszabb ideig nem használja. Az adóvillanásként való beállítással a készülék egy bizonyos időtartam (kb. 90 másodperc) után automatikusan kikapcsol, ha nem használja. A fényképezőgép zárjának félig történő megnyomása vagy bármelyik vaku gomb megnyomása felébreszti a vakuegységet. Vevő vakuként beállítva, bizonyos időtartam (állítható, alapértelmezés szerint 60 perc) után alvó üzemmódba lép a tétlen használat után. Bármelyik vaku gomb megnyomása felébreszti.



**C.Fn** Az automatikus kikapcsolás funkció kikapcsolása ajánlott, ha a vakut a fényképezőgépen kívül használja. (C.Fn-STBY)

**C.Fn** A vevőkészülék automatikus kikapcsolási időzítője alapértelmezés szerint 60 percre van beállítva. Egy másik lehetőség "30 perc" is rendelkezésre áll (C.Fn-RX STBY).

## Vaku üzemmód-TTL AutoFlash

Ez a vaku három vaku üzemmóddal rendelkezik: E-TTL, manuális (M) és multi (stroboszkópikus). E-TTL üzemmódban a fényképezőgép és a vaku együttműködve kiszámítja a megfelelő expozíciót a téma és a háttér számára. Ebben az üzemmódban több TTL funkció is rendelkezésre áll: FEC, HSS, második függőnyszinkronizálás, vezérlés a FUJIFILM fényképezőgép menüképernyőjével.

\* Nyomja meg a <MODE> üzemmód kiválasztó gombot, és az LCD panelen minden egyes megnyomás után egyenként három vaku üzemmód jelenik meg.

### ETTL mód

Nyomja meg a <MODE> módválasztó gombot az E-TTL módba való belépéshez. Az üzemmód LCD kijelzőjén megjelenik.

- A fókuszáláshoz nyomja meg félig a fényképezőgép kioldógombját. A rekesznyílás és az effektív vakutartomány megjelenik a keresőben.
- Amikor az exponálógombot teljesen lenyomja, a vaku elővillanást indít, amelyet a fényképezőgép az expozíció és a vaku kimenetének kiszámításához használ a fénykép készítése előtti pillanatban.

### FEC: Vaku expozíció kompenzáció

A FEC funkcióval ez a vaku -3 és +3 között 1/3 fokozatban állítható. Ez olyan helyzetekben hasznos, amikor a TTL-rendszer kisebb mértékű beállítására van szükség a környezet függvényében.

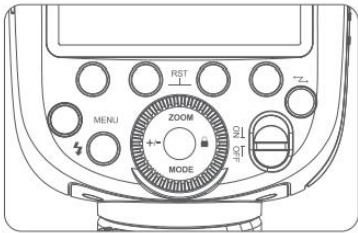
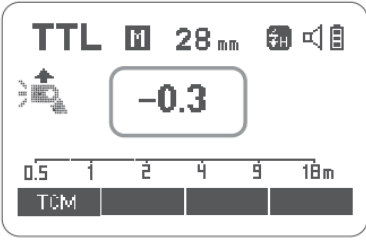
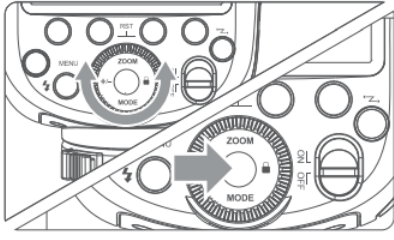

## FEC-beállítás:

|  |   |  |
|--|---|--|
|                         |    |  |
| <p>Nyomja meg a &lt;+/-&gt; gombot. A vaku expozíció-kompenzáció összege kiemelkedik az LCD panelen.</p> | <p>Állítsa be a vaku expozíció-kompenzáció értékét.</p> <ul style="list-style-type: none"><li>• Az összeg beállításához forgassa el a kiválasztótárcsát.</li><li>• A "0,3" 1/3 lépést, a "0,7" 2/3 lépést jelent.</li><li>• A vaku expozíció-kompenzáció törléséhez állítsa az értéket "+0"-ra.</li></ul> | <p>Nyomja meg újra a Set gombot a beállítás megerősítéséhez.</p>                   |

## Nagysebességű szinkronizálás

A **nagysebességű szinkronizálás (FP vaku)** lehetővé teszi, hogy a vaku szinkronizáljon a fényképezőgép összes zársebességével. Ez akkor kényelmes, ha rekeszprioritást szeretne használni a kitöltő vakuval készült portrékhoz.

### A vaku nagysebességű szinkronizálási módba állítása, amikor a fényképezőgépen van:

A fényképezőgép felvételi menüjének  Flash Setting (Vaku beállítása) > (Flash Light Function Setting) Vaku fény funkció beállítása menüpontjával állíthatja be a vaku fényének beállítását. További részletek a fényképezőgép használati menüjében találhatóak.

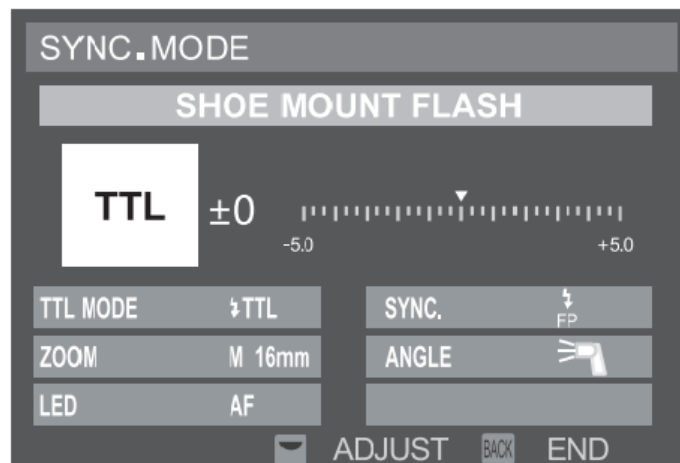



- Ha a "SYNC" beállításnál az FP-t választja, az azt jelenti, hogy a nagysebességű szinkronizálás funkció be van kapcsolva.



- Nagysebességű szinkronizálás esetén minél gyorsabb a zársebesség, annál rövidebb a vaku effektív hatótávolsága.
- A többszörös vaku üzemmód nem állítható be nagysebességű szinkronizálási módban.
- A túlmelegedés elleni védelem 15 egymást követő nagy sebességű szinkronizáló villanás után aktiválódhat.

### Második függöny szinkronizálása

Lassú záridővel egy, a témát követő fényvonalat hozhat létre. A vaku közvetlenül a zár zárása előtt gyullad ki.

### Második függöny szinkronizálásának beállítása:

A fényképezőgép felvételi menüjének  Flash Setting (Vaku beállítása) > Flash Light Function Setting (Vaku fény funkció beállítása) menüpontjával állíthatja be a vaku fényének beállítását. További részletek a fényképezőgép használati menüjében találhatóak.

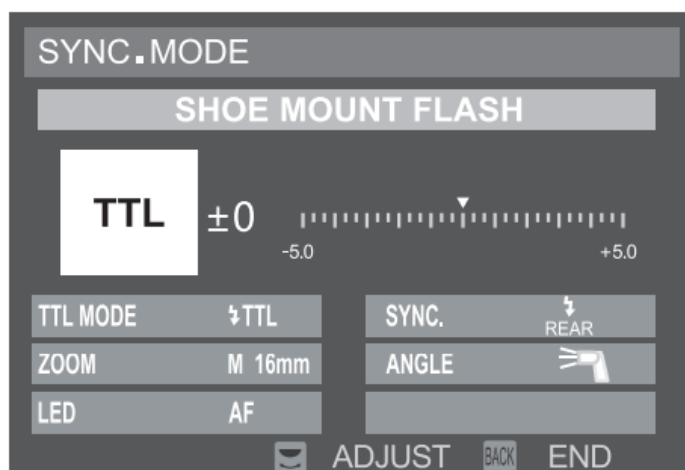

- Ha a "SYNC" beállításnál a REAR lehetőséget választja, az azt jelenti, hogy a második függöny szinkronizálási funkciója be van kapcsolva.

## M: Manuális vaku

A vakuteljesítmény 1/1 teljes teljesítménytől 1/256-ig állítható 1/10-es fokozatban. A helyes vaku expozíció eléréséhez használjon kézi vakumérőt a szükséges vakuteljesítmény meghatározásához.

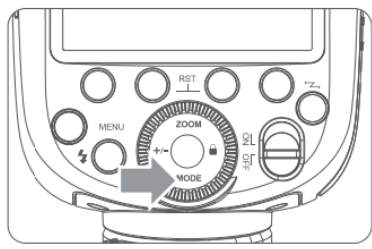
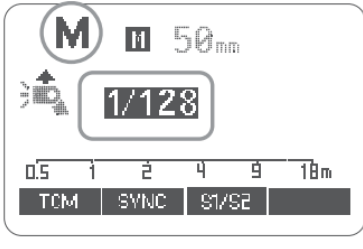
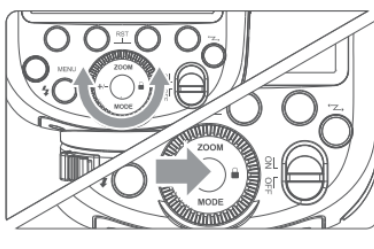
|   |   |   |
|---|---|---|
|  |    |  |
| <p>Nyomja meg a &lt;MODE&gt; gombot, hogy a &lt;M&gt; megjelenjen.</p>            | <p>Nyomja meg a &lt;+/-&gt; gombot a teljesítmény kiválasztásához, majd forgassa el a kiválasztó tárcsát a kívánt vaku kimeneti teljesítmény kiválasztásához.</p> | <p>Nyomja meg újra a Set gombot a beállítás megerősítéséhez.</p>                    |

### Optikai S1 másodlagos egység beállítása

M manuális vaku üzemmódban nyomja meg az <S1/S2> gombot, hogy ez a vaku optikai S1 másodlagos vakuként működhessen optikai érzékelővel. Ezzel a funkcióval a vaku szinkronban gyullad ki, amikor a fő vaku gyullad ki, ugyanaz a hatás, mint a rádiós kioldók használatával. Ez segít többféle fényhatás létrehozásában.

### Optikai S2 másodlagos egység beállítása

Nyomja meg a <S1/S2> gombot, hogy ez a vaku optikai S2 másodlagos vakuként is működhessen optikai érzékelővel M manuális vaku üzemmódban. Ez akkor hasznos, ha a fényképezőgépek rendelkeznek elővillanás funkcióval. Ezzel a funkcióval a vaku figyelmen kívül hagyja a fő vaku egyetlen "elővillanását", és csak a főegység második, tényleges vakujának hatására gyullad ki.



- Az S1 és S2 optikai kioldás csak M manuális vaku üzemmódban érhető el.

## Multi: Stroboszkópos vaku

A stroboszkópos vaku esetén gyors villanássorozatot lőnek ki. Ez arra használható, hogy egy mozgó témáról egyetlen fényképen több képet készítsen.

Beállíthatja a gyújtási frekvenciát (a másodpercenkénti villanások száma Hz-ben kifejezve), a villanások számát és a vakuteljesítményt.

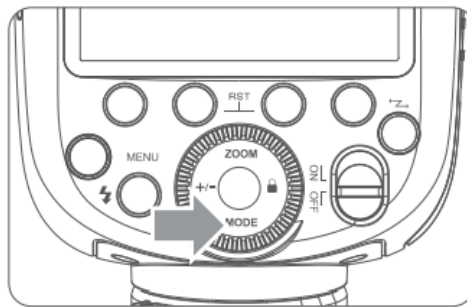

Nyomja meg a <MODE> gombot, hogy a <MULTI> megjelenjen.



Állítsa be a villogási gyakoriságot és a villogási időket.

- Nyomja meg a 2. funkciógombot <Times> a villanási idők kiválasztásához. A szám beállításához forgassa el a kiválasztótárcsát.
- Nyomja meg a 3 <Hz> funkciógombot a villanásfrekvencia kiválasztásához. A szám beállításához forgassa el a kiválasztótárcsát.

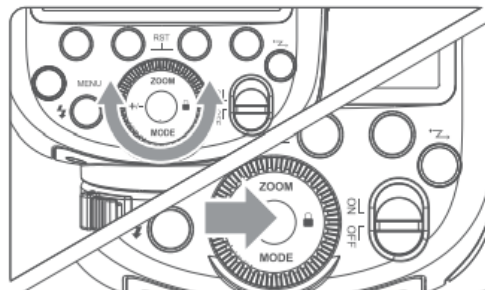

- Forgassa el a kiválasztótárcsát a kívánt vaku kimenet kiválasztásához. A beállítás befejezése után nyomja meg a Set gombot, és az összes beállítás megjelenik.

## A zársebesség kiszámítása

Stroboszkópos vakuzás közben a zár nyitva marad, amíg a gyújtás le nem áll. Az alábbi képlet segítségével számítsa ki a zársebességet, és állítsa be a fényképezőgéppel.

## Villanások száma / villanásfrekvencia = záridő

Például, ha a vakuk száma 10 és a gyújtási frekvencia 5 Hz, a záridőnek legalább 2 másodpercnek kell lennie.



A túlmelegedés és a vakufej károsodásának elkerülése érdekében ne használja a stroboszkópos vakut 10-nél többször egymás után. A 10 alkalom után legalább 15 percig hagyja pihenni a vakut. Ha 10-nél többször egymás után próbálja használni a stroboszkópos vakut, a gyújtás automatikusan leállhat a vakufej védelme érdekében. Ha ez a fényképezőgép megtörténik, hagyja legalább 15 percig pihenni a fényképezőgép vakuját.



- A stroboszkópos vaku a leghatékonyabb, ha a téma erősen tükröződő, sötét háttér előtt van.
- Állvány és távirányító használata ajánlott.
- Az 1/1 és 1/2 vakukimenet nem állítható be stroboszkópos vaku esetén.
- Stroboszkópikus vaku használható "izzóval"
- Ha a villanások száma "--"-ként jelenik meg, a gyújtás addig folytatódik, amíg a zár le nem záródik, vagy az akkumulátor le nem merül. A villanások száma korlátozott lesz, ah a következő táblázatban látható:

## Maximális stroboszkópikus villanások

Vaku kimenet / Hz

| Flash output \ Hz | 1  | 2  | 3  | 4  | 5  | 6-7 | 8-9 |
|-------------------|----|----|----|----|----|-----|-----|
| 1/4               | 8  | 6  | 4  | 3  | 3  | 2   | 2   |
| 1/8               | 14 | 14 | 12 | 10 | 8  | 6   | 5   |
| 1/16              | 30 | 30 | 30 | 20 | 20 | 20  | 10  |
| 1/32              | 60 | 60 | 60 | 50 | 50 | 40  | 30  |
| 1/64              | 90 | 90 | 90 | 80 | 80 | 70  | 60  |
| 1/128             | 90 | 90 | 90 | 90 | 90 | 90  | 80  |
| 1/256             | 90 | 90 | 90 | 90 | 90 | 90  | 80  |

Vaku kimenet / Hz

| Flash output \ Hz | 10 | 20-50 | 60-100 |
|-------------------|----|-------|--------|
| 1/4               | 2  | 2     | 2      |
| 1/8               | 4  | 4     | 4      |
| 1/16              | 8  | 8     | 8      |
| 1/32              | 20 | 16    | 12     |
| 1/64              | 50 | 30    | 20     |
| 1/128             | 70 | 40    | 40     |
| 1/256             | 70 | 40    | 40     |

## Vezeték nélküli villanófényképezés: Rádiós 2.4G átvitel: Rádiós 2.4G átvitel

- Öt vevőcsoportot állíthat be a TTL-autoflash felvételkészítéshez. A TTL autoflash segítségével könnyedén létrehozhat különböző megvilágítási effektusokat.
- Az adó vaku TTL/Manuális/Multi üzemmódban a vevőegységek vaku beállításai automatikusan elküldésre kerülnek a vevőegységeknek. Tehát az egyetlen dolog, amit tennie kell, hogy beállítja az adóegységet minden egyes vevőegység csoporthoz anélkül, hogy a felvételkészítés során a vevőegységet egyáltalán működtetné.
- Ez a vaku képes TTL/M/Multi/OFF vaku üzemmódban működni, ha adóegységként van beállítva.
- A kamerához csatlakoztatott TT685IIF-et adóegységnek, a vezeték nélkül vezérelt TT685IIS-t pedig vevőegységnek nevezzük.
- A TT685IIF szettet vevőként vezeték nélkül is vezérelheti az X1T-C adóval (külön megvásárolható). Az adóegység funkció beállításának részleteit lásd az adó használati utasításában.

### Pozicionálás és működési tartomány (Példa a vezeték nélküli vaku felvételére)

- Autoflash felvételek készítése egy vevőegységgel

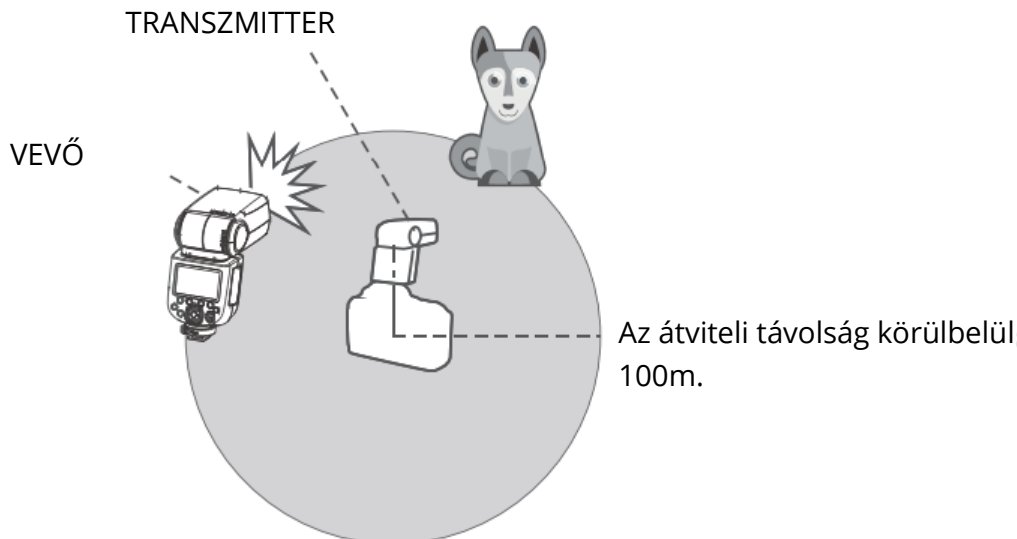

- Használja a mellékelt miniállványt a vevőegység elhelyezéséhez.
- Felvétel előtt végezzen próbavillantást és próbafelvételt.
- Az átviteli távolság rövidebb lehet a körülményektől függően, például a vevőegységek elhelyezésétől, a környező környezettől és a körülményektől függően.

## Vezeték nélküli többszörös villanásfelvétel

A vevőegységeket két vagy három csoportra oszthatja, és a vaku arány (tényező) változtatásával TTL autoflash-t végezhet. Ezenkívül minden egyes gyújtócsoporthoz, akár 4 csoporthoz, más-más vakuüzemmódot állíthat be és fényképezhet.

## Automatikus felvételkészítés két vevőcsoporttal

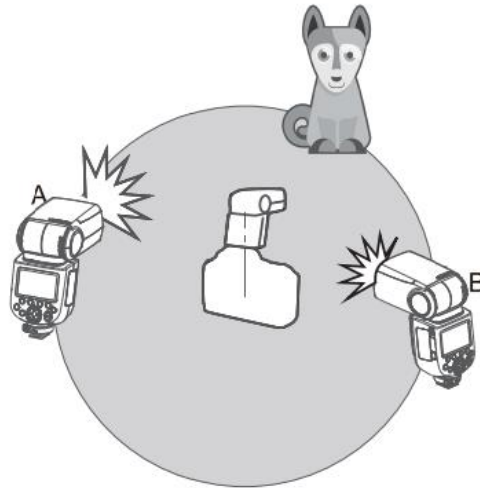

## Automatikus felvételkészítés három vevőcsoporttal

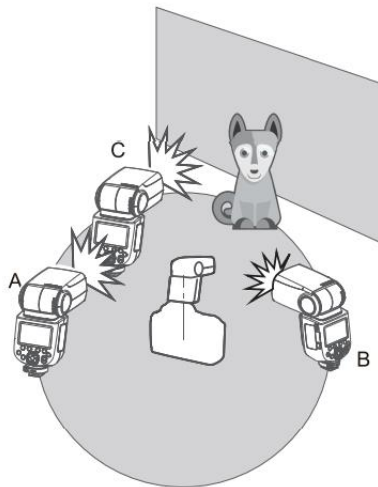

## Vezeték nélküli beállítások

Váltani lehet a normál vaku és a vezeték nélküli vaku között. Normál vakus felvételek készítésekor a vezeték nélküli kapcsolót mindenképpen állítsa OFF (KIKAPCSOLVA) állásba.



## Adóegység beállítása

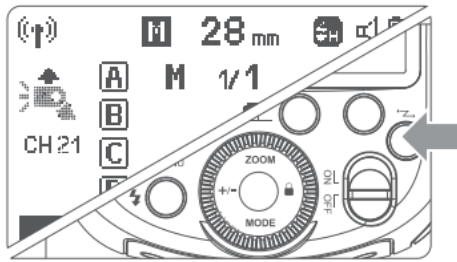

Nyomja meg a <Z> gombot, hogy az LCD-panelen <(P)> jelenjen meg.

## Vevőegység beállítása

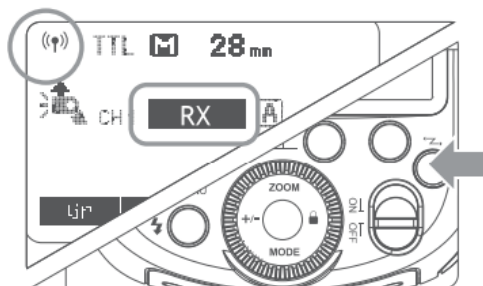

Nyomja meg a <Z> gombot, hogy az LCD panelen megjelenjen a <(P)> vagy a < RX >.

## A kommunikációs csatorna beállítása

Ha a közelben más vezeték nélküli vakurendszerek is vannak, akkor a jelzavarok elkerülése érdekében megváltoztathatja a csatorna azonosítóit. Az adóegység és a vevőegység(ek) csatornaazonosítóit azonosra kell állítani.

|   |  |  |
|---|--|--|
|   |  |  |
| <p>Nyomja meg a &lt;MENU&gt; gombot a C.Fn CH beállításhoz.</p> | <p>A C.Fn CH menüben forgassa el a választótárcsát a csatorna azonosítójának kiválasztásához 1 és 32 között.</p> | <p>Nyomja meg a Set gombot a megerősítéshez.</p> |

## Vezeték nélküli azonosító beállítások

Az interferencia elkerülése érdekében változtassa meg a vezeték nélküli csatornákat és a vezeték nélküli azonosítót, mert csak akkor lehet elindítani, ha az adóegység és a vevőegység vezeték nélküli azonosítói és csatornái azonosak. Nyomja meg a <MENU> gombot a C.Fn ID beviteléhez. Nyomja meg a Set gombot az OFF csatornabővítés kikapcsolás kiválasztásához, és válasszon bármely számot 01 és 99 között.

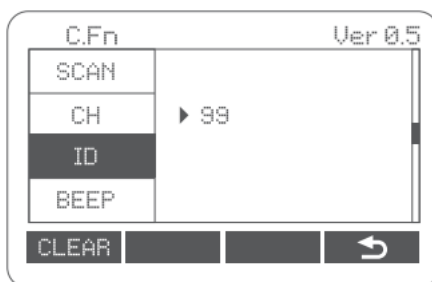

## A tartalékcsatorna beolvasása

A mások által ugyanazon csatorna használatából eredő interferencia elkerülése érdekében ez a funkció használható: lépjen be a C.Fn beállításokba, és keresse meg a SCAN opciót. Ha a START értékre állítja, akkor 1%-tól 100%-ig fog pásztázni. A pásztázás befejezése után 8 tartalék csatorna jelenik meg.

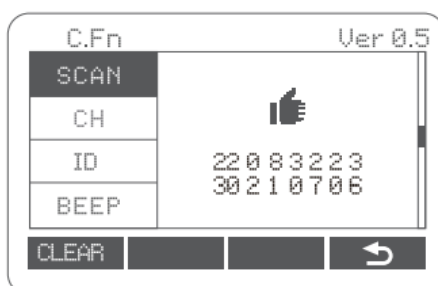

## TTL: Teljesen automatikus vezeték nélküli villanófényképezés

**Automatikus vezeték nélküli vaku használata egyetlen vevőegységgel**

**Adóegység beállítása**

- Csatlakoztasson egy TT685IIC vakut a fényképezőgéphez, és állítsa be adóegységként. Az M/A/B/C TTL-ként állítható be.

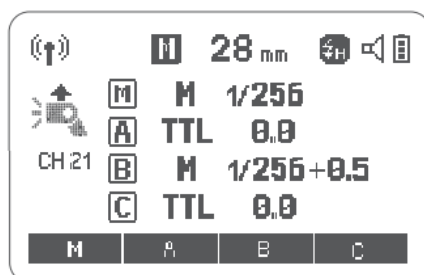

## Vevőegység beállítása

- Állítsa be a vezeték nélküli vezérlésű TT685IIF-et vezeték nélküli vevőegységként.

## Ellenőrizze a kommunikációs csatornát.

- Ha az adóegység vevőkészülék(ek) más csatornára vannak beállítva, állítsa őket ugyanarra a csatornára.

## A kamera és a vakuk elhelyezése

- Helyezze el a kamerát és a vakukat a képen látható módon.

## Ellenőrizze, hogy a vaku készen áll-e

- Ellenőrizze, hogy az adó villogó készenléti jelzője világít-e.
- Amikor a Vevő vaku készenléti jelzője készen áll, az AF-segéd sugar világítási területe 1 másodperces időközönként villogni fog.

## Ellenőrizze a vaku működését.

- Nyomja meg az adóegység tesztgombját < >. ⚡
- Ezután a vevőegység tüzelni fog. Ha nem, állítsa be a vevőegység szögét az adóegység felé és a távolságot az adóegységtől.

## Automatikus vezeték nélküli vaku használata több vevőegységgel

Ha erősebb vakukibocsátásra vagy kényelmesebb világítási műveletre van szükség, növelje a vevőegységek számát, és állítsa be egyetlen vevőegységként. A vevőegységek hozzáadásához ugyanazokat a lépéseket alkalmazza, mint az "automatikus vezeték nélküli vaku egyetlen vevőegységgel" beállításánál. Bármelyik vakucsoport beállítható (A/B/C/D/E). Ha a vevőegységek száma megnövekszik, és az adóegység vakutüzélése be van kapcsolva, automatikus vezérlés lép életbe, hogy a vakuk minden csoportja azonos vakuteljesítményt tüzeljen, és biztosítsa, hogy a teljes vakuteljesítmény a normál expozíciónak megfelelő legyen.

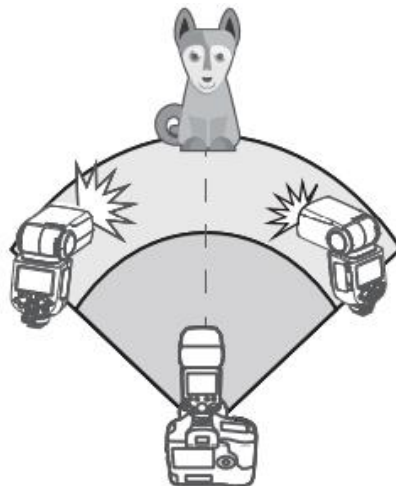



- Ha a vevőegység automatikus kikapcsolási funkciója működőképes, nyomja meg az adóegység testgombját a bekapcsoláshoz. Felhívjuk figyelmét, hogy a kamera rendes mérési ideje alatt a tesztüzelés nem érhető el.
- A vevőkészülék automatikus kikapcsolásának tényleges ideje változtatható.
- Bizonyos beállítások elvégzésével az automatikus AF-segítő jeladó nem fog villogni, miután a vevőegység vaku készenléti jelzője kigyulladt.

### Teljesen automatikus vezeték nélküli vaku használata

Az adóegységen beállított FEC és egyéb beállítások automatikusan megjelennek a vevőegységen is. A vevőegységnek nincs szüksége semmilyen műveletre. A következő beállításokkal a vezeték nélküli villanás a normál vakukészítéssel azonos módszerek szerint végezhető.

- Vaku expozíció kompenzáció

### Az adóegységről

Két vagy több adóegység használata. Több kamera előkészítésével, amelyekhez a Transzmitter egységek vaku csatlakoztatva vannak, a fényképezőgépek a felvételek során cserélhetők, miközben ugyanaz a fényforrás marad. (Vevőegység).

### M: Vezeték nélküli villanófényképezés manuális vakuval

Ez leírja a vezeték nélküli (többszörös felvételek) manuális vaku használatát. Minden egyes vevőegység (gyújtás) csoporthoz más-más vaku kimeneti beállítással fényképezhet. Állítsa be az összes paramétert az adóegységen.

|                                  |  |  |
|----------------------------------|--|--|
|                                  |  |  |
| A vaku üzemmód beállítása <M>-ra | Vaku kimenet beállítása. <ul style="list-style-type: none"><li>• Nyomja meg az 1/2/3/4&lt;M/A/B/C&gt; funkciógombot. Forgassa el a kiválasztótárcsát a csoportok vakukibocsátásának beállításához. Nyomja meg a Set gombot a megerősítéshez.</li></ul> | Fényképezés. <ul style="list-style-type: none"><li>• Minden csoport a beállított vakuarányban tüzel.</li></ul> |

## <M> Vaku üzemmód beállítása

A kézi vaku vagy a stroboszkópos vaku manuális beállításához közvetlenül a vevőegységet működtetheti.

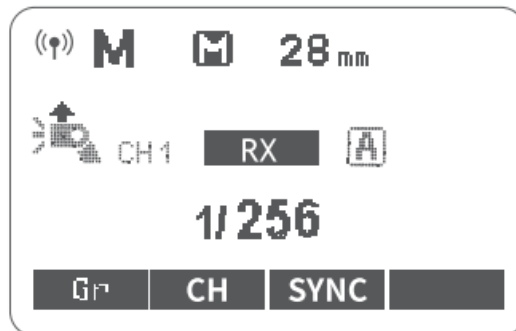

1. A vevőegység beállítása.
2. A vaku üzemmód beállítása <M>-re
  - Nyomja meg a <MODE> gombot, hogy a <M> megjelenjen.
  - Állítsa be a manuális vaku kimenetet.

## Multi: Vezeték nélküli villanófényképezés manuális vakuval

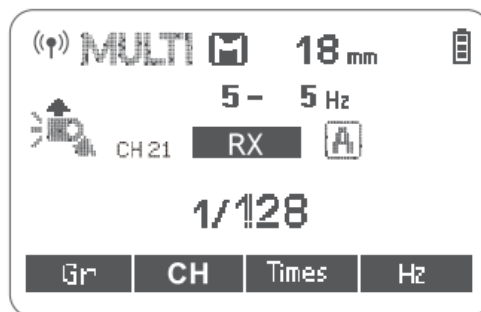

1. <MULTI> Stroboszkópos vaku beállítása
  - Nyomja meg a <MODE> gombot, hogy a <MULTI> megjelenjen.
  - A stroboszkópos vaku beállítása.

## A Godox 2.4G Wireless nem triggerelésének oka és megoldása

1. **Zavarja a külső környezetben lévő 2.4G jel (pl. vezeték nélküli bázisállomás, 2.4G wi-fi router, Bluetooth stb.)**
  - A csatorna CH beállításának beállítása a vaku kioldóján (10+ csatorna hozzáadása), és használja azt a csatornát, amelyik nem zavarja. Vagy kapcsolja ki a többi 2.4G berendezés működését.
2. **Kérjük, győződjön meg arról, hogy a vaku befejezte az újratöltést vagy felzárkózott a sorozatfelvételi sebességhez (a vaku készenléti jelzője világít), és a vaku nem áll túlmelegedés elleni védelem vagy más rendellenes helyzet alatt.**

- Kérjük, csökkentse a vaku kimeneti teljesítményét. Ha a vaku TTL üzemmódban van, próbálja meg M üzemmódra váltani (TTL üzemmódban elővillanásra van szükség).
- 3. A vaku kioldója és a vaku közötti távolság túl közel van-e vagy sem (<0,5 m).**
- Kérjük, kapcsolja be a vaku kioldóján a "közeli távolság vezeték nélküli üzemmódot".
- X2 és X1 sorozat: nyomja meg a tesztgombot és tartsa lenyomva, majd kapcsolja be, amíg a villogó készenléti jelző 2 alkalommal villog.
- XPro sorozat: C.Fn-DIST 0-30m-re állítsa.
- 4. A vaku kioldó és a vevőkészülék végberendezése alacsony akkumulátor-állapotban van-e vagy sem.**
- Kérjük, cserélje ki az elemet (a vaku kioldóhoz 1,5 V-os eldobható alkáli elemet ajánlunk).

## Egyéb alkalmazások

### Szinkronizálás kiváltása

A szinkronizáló kábel csatlakozója  $\Phi 2,5$  mm-es dugó. Helyezzen ide egy kioldó dugót, és a vaku a fényképezőgép zárjával szinkronban fog elsülni.

### Automatikus fókusz segédsugár

Rosszul megvilágított vagy alacsony kontrasztú felvételi környezetben a beépített autofókusz segédsugár automatikusan bekapcsol, hogy megkönnyítse az autofókuszot. A fénysugár csak akkor világít, amikor az autofókusz nehézségekbe ütközik, és kialszik, amint az autofókusz helyes lesz.

**Ha ki akarja kapcsolni az automatikus fókuszsegédsugarat, állítsa az "AF" értéket "OFF" értékre a C.Fn beállításoknál.**



- Ha úgy találja, hogy az automatikus segédsugár nem világít, ez azért van, mert a kamera helyes autofókusszal rendelkezik.

| Pozíció   | Hatékony tartomány     |
|-----------|------------------------|
| Központ   | 0,6~10m / 2,0~32,8 láb |
| Periféria | 0,6~5m / 2,0~16,4 láb  |

### Bounce Flash

Ha a vaku fejét a fal vagy a mennyezet felé irányítja, a vaku visszaverődik a felületről, mielőtt megvilágítja a témát. Ez enyhítheti a téma mögötti árnyékokat, így természetesebbnek tűnő felvételeket készíthet.

Ezt nevezzük visszaverődő vakunak.

A visszaverődési irány beállításához tartsa a vaku fejét, és fordítsa a megfelelő szögbe.

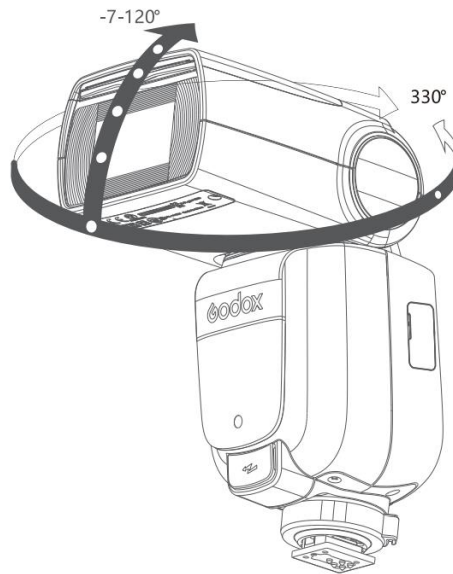

- Ha a fal vagy a mennyezet túl messze van, a visszavert vaku túl gyenge lehet, és alulexponálást eredményezhet.
- A falnak vagy a mennyezetnek egyszínű, fehér színűnek kell lennie a magas fényvisszaverő képesség érdekében. Ha a visszaverődő felület nem fehér, a képen színárnyalat jelenhet meg.

### Catchlight létrehozása

A catchlight panel segítségével a téma szemében egy catchlightot hozhat létre, hogy élettel telibbé tegye az arckifejezést.

1. A villanófejet 90°-kal felfelé kell irányítani
  2. Húzza ki a széles panelt.  
Ezzel egyidejűleg a fényező panel is kijön.
  3. Nyomja vissza a széles panelt.
- Csak a széles panelt tolja be.
  - Kövesse ugyanazokat az eljárásokat, mint a bounce vaku esetében.

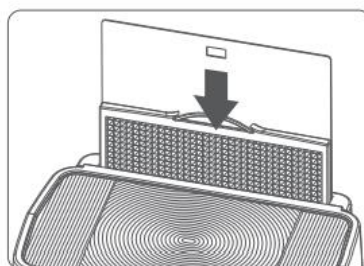
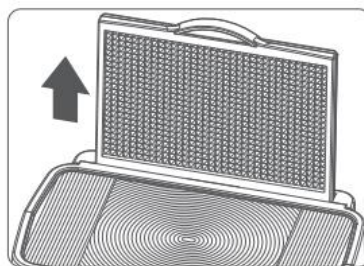

## Megjegyzések

- A vakufejet egyenesen előre, majd 90°-kal felfelé irányítsa A vakufény nem fog megjelenni, ha a vakufejet jobbra vagy balra fordítja.
- A maximális fényhatás érdekében maradjon 1,5 m távolságban a témától.

## ZOOM: A vaku lefedettségének beállítása

A vaku lefedettsége automatikusan vagy manuálisan is beállítható. Az objektív gyújtótávolságának megfelelően állítható be 20 mm és 200 mm vagy 14 mm és 133 mm között.

### Kézi zoom üzemmódban nyomja meg a <ZOOM> gombot.

- Forgassa el a kiválasztótárcsát a vaku lefedettségének megváltoztatásához.
- Ha <A> jelenik meg, a vaku lefedettsége automatikusan beállítódik.

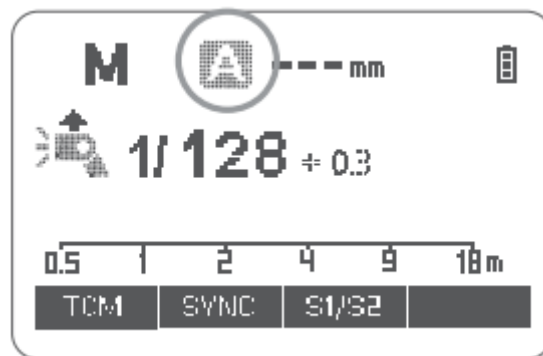

Ha manuálisan állítja be a vaku lefedettségét, győződjön meg róla, hogy az lefedi az objektív gyújtótávolságát, hogy a képnek ne legyen sötét pereme.

## Alacsony töltöttségi szintre figyelmeztetés

Ha az akkumulátor töltöttsége alacsony, az LCD panelen <🔋> jelenik meg és villog. Kérjük, azonnal cserélje ki az akkumulátort.

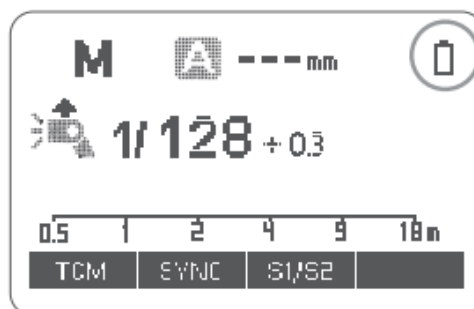



## C.Fn: Egyéni funkciók beállítása

A következő táblázat a vaku elérhető és nem elérhető egyéni funkcióit sorolja fel.

| Egyedi funkcionális jelek | Funkció                               | Beállítási szám | Beállítás és leírás                      |
|---------------------------|---------------------------------------|-----------------|--|
| m/ft                      | Távolságjelző                         | m               | m  |
|                           |                                       | Ft              | Lábak                                    |
| AF                        | AF-segéd sugar RX                     | ON              | ON                                       |
|                           |                                       | OFF             | OFF                                      |
| STBY                      | Automatikus alvás beállítása          | ON              | ON                                       |
|                           |                                       | OFF             | OFF                                      |
| RX STBY                   | Vevő automatikus kikapcsolási időzítő | 60 perc         | 60 perc                                  |
|                           |                                       | 30 perc         | 30 perc                                  |
| SCAN                      | A tartalék csatorna beolvasása        | OFF             | OFF                                      |
|                           |                                       | START           | Kezdje megkeresni a tartalék csatornákat |
| CH                        | Csatorna beállítása                   | 01~32           | Válassza ki a 01-32 csatornákat          |
| ID                        | Vezeték nélküli azonosító             | OFF             | OFF                                      |
|                           |                                       | 01-99           | Válassza bármelyik számot 01-99 között   |
| BEEP                      | Csipogó                               | ON              | ON                                       |
|                           |                                       | OFF             | OFF                                      |
| LIGHT                     | Háttérvilágítási idő                  | 12sec           | 12 másodperc múlva kikapcsol             |
|                           |                                       | OFF             | Mindig ki van kapcsolva                  |
|                           |                                       | ON              | Mindig világítás                         |
| LCD                       | LCD kontrasztarány                    | -3~+3           | 7 szint                                  |
| ZOOM                      | Zoom megjelenítési formátum           | APS             | APS rendszer                             |
|                           |                                       | 135             | 135 rendszer                             |
| TX DIST                   | Tüzelési távolság                     | 1-100m0-30m     | 1-100m lövés 0-30m lövés                 |

1. Nyomja meg a <MENU> gombot, amíg a C.Fn menü meg nem jelenik. A jobb felső sarokban lévő "Ver x.x" a szoftver verziójára utal.
2. Válassza ki az egyéni funkciószámot.
  - Forgassa el a választótárcsát az Egyéni funkciószám kiválasztásához.
3. Változtassa meg a beállítást.
  - Nyomja meg a Set gombot, és a beállítási szám villog.

- A kívánt szám beállításához forgassa el a kiválasztótárcsát. A Set gomb megnyomásával megerősíti a beállításokat.
  - Miután beállította az Egyéni funkciót, és megnyomta a <MENU> gombot, a fényképezőgép készen áll a felvételkedzésre.
4. A C.Fn állapotokban nyomja meg hosszan a "Clear" gombot 2 másodpercig, amíg az "OK" nem jelenik meg a panelen, ami azt jelenti, hogy a C.Fn értékek visszaállíthatók.

## Védelmi funkció

### Túlmelegedés elleni védelem

- A túlmelegedés és a vakufényfej károsodásának elkerülése érdekében ne lőjön ki 40-nél több folyamatos vakut gyors egymásutánban 1/1 teljes erővel. 40 folyamatos villanás után hagyjon legalább 10 perc pihenőidőt.
- Ha 40-nél több folyamatos villanást hajt végre, és rövid időközönként több villanást hajt végre, akkor a belső túlmelegedés elleni védelmi funkció aktiválódhat. Ha ez bekövetkezik, hagyjon körülbelül 10 perc pihenőidőt, és a vakuegység ezután visszatér a normál állapotba.
- Amikor a túlmelegedés elleni védelem elindul, az LCD kijelzőn a  jelenik meg.

### A túlmelegedés elleni védelem aktiválásához szükséges villanások száma:

Teljesítmény kimeneti szint / villanások száma / ZOOM (mm)

| Number of Flashes<br>Power Output Level | ZOOM (mm) |      |      |      |      |      |      |      |      |      |
|---|-----------|------|------|------|------|------|------|------|------|------|
|   | 20        | 24   | 28   | 35   | 50   | 70   | 80   | 105  | 135  | 200  |
| 1/1                                     | 40        | 50   | 50   | 60   | 60   | 70   | 70   | 80   | 80   | 80   |
| 1/2                                     | 50        | 60   | 60   | 75   | 75   | 100  | 100  | 100  | 100  | 100  |
| 1/4                                     | 100       | 100  | 100  | 100  | 120  | 150  | 150  | 150  | 150  | 150  |
| 1/8                                     | 200       | 200  | 200  | 200  | 200  | 200  | 200  | 200  | 200  | 200  |
| 1/16                                    | 300       | 300  | 300  | 300  | 300  | 300  | 300  | 300  | 300  | 300  |
| 1/32                                    | 500       | 500  | 500  | 500  | 500  | 500  | 500  | 500  | 500  | 500  |
| 1/64                                    | 1000      | 1000 | 1000 | 1000 | 1000 | 1000 | 1000 | 1000 | 1000 | 1000 |

|       |      |      |      |      |      |      |      |      |      |      |
|-------|------|------|------|------|------|------|------|------|------|------|
| 1/128 | 2000 | 2000 | 2000 | 2000 | 2000 | 2000 | 2000 | 2000 | 2000 | 2000 |
| 1/256 | 2000 | 2000 | 2000 | 2000 | 2000 | 2000 | 2000 | 2000 | 2000 | 2000 |

## Azoknak a villanásoknak a száma, amelyek nagy sebességű szinkronizáló módban a túlmelegedés elleni védelmet aktiválják:

Teljesítmény kimeneti szint / villanások száma / ZOOM (mm)

| Number of Flashes<br>Power Output Level | ZOOM (mm) | 20 - 200 | Number of Flashes<br>Power Output Level | ZOOM (mm) | 20 - 200 |
|---|-----------|----------|---|-----------|----------|
| 1/1                                     |           | 30       | 1/16                                    |           | 50       |
| 1/2                                     |           | 30       | 1/32                                    |           | 50       |
| 1/4                                     |           | 34       | 1/64                                    |           | 60       |
| 1/8                                     |           | 40       | 1/128                                   |           | 60       |

### Egyéb védelem

A rendszer valós idejű védelmet nyújt a készülék és az Ön biztonsága érdekében. A következő felsorolásban a felszólítások szerepelnek az Ön számára:

| Az LCD panelen megjelenő felszólítások | Jelentése   |
|--|---|
| E1                                     | Az újrahajtosító rendszerben hiba lép fel, így a vaku nem tud gyújtani. Kérjük, indítsa újra a vakuegységet. Ha a probléma továbbra is fennáll, kérjük, küldje el a terméket egy karbantartó központba. |
| E2                                     | A rendszer túlzottan felmelegszik. Kérjük, hagyjon 10 perc pihenőidőt.  |
| E3                                     | A villanócső két kimenetén túl magas a feszültség. Kérjük, küldje el a terméket egy karbantartó központba.  |
| E9                                     | A frissítési folyamat során néhány hiba lépett fel. Kérjük, használja a megfelelő firmware frissítési módszert.   |

## Műszaki adatok

|   |   |
|---|---|
| <b>Modell</b>                             | TT685IIF  |
| <b>Kompatibilis fényképezőgépek</b>       | FUJIFILM fényképezőgép (lásd a kompatibilis kameramodelleket)   |
| <b>Útmutatószám (1/1 kimenet, 200 mm)</b> | GN <sub>≈</sub> 60 (m ISO100, méterben)<br>GN <sub>≈</sub> 190 (ISO 100) (lábban)   |
| <b>Vaku lefedettség</b>                   | 20-200mm<br>14-133mm (APS rendszer)<br>Automatikus zoom (a vaku lefedettsége automatikusan az objektív gyújtótávolságának megfelelő képmérethez igazodik)<br>Manuális zoom <ul style="list-style-type: none"> <li>Lendülő/dönthető vakufej (bounce flash): -7°-tól 120°-ig függőlegesen: 0-300°-ig vízszintesen és -7°-tól 120°-ig függőlegesen.</li> </ul> |
| <b>Villanás időtartama</b>                | 1/300 és 1/20000 másodperc között   |

## Expozíció-ellenőrzés

|   |   |
|---|---|
| <b>Expozíciószabályozó rendszer</b>     | TTL autoflash és manuális vaku  |
| <b>Vaku expozíció-kompenzáció (FEC)</b> | Kézikönyv. FEB±3 fékezés 1/3 fékezési fokozatban  |
| <b>Szinkronizálási mód</b>              | Nagy sebességű szinkronizálás (akár 1/8000 másodperc első függöny szinkronizálás és második függöny szinkronizálás) |
| <b>Multi flash</b>                      | Rendelkezésre áll (akár 90-szeres, 100Hz)   |

## Vezeték nélküli vaku (2.4G rádiós átvitel)

|                                     |   |
|-------------------------------------|---|
| <b>Vezeték nélküli vaku funkció</b> | Adó, vevő, kikapcsolva  |
| <b>Adócsoportok</b>                 | M,A,B,C   |
| <b>Vezérelhető vevőcsoportok</b>    | A,B,C,D,E (az E csoport az X sorozatú vaku kioldójával vezérelhető) |
| <b>Átviteli tartomány (kb.)</b>     | 100m  |
| <b>Csatornák</b>                    | 32 (1~32)   |
| <b>ID</b>                           | 01~99   |

## Automatikus fókuszos segédsugár

|                                    |                                |
|------------------------------------|--------------------------------|
| <b>Hatékony hatótávolság (kb.)</b> | Központ: Periféria<br>: 0.6~5m |
|------------------------------------|--------------------------------|

## Tápegység

|  |   |
|--|---|
| <b>Energiaforrás</b>                   | NI-MH elem (ajánlott) vagy LR6 alkáli elem*4  |
| <b>Újrahasznosítási idő</b>            | 0,1-2,6s (újratölthető Ni-MH akkumulátor)   |
| <b>Teljes teljesítményű villanások</b> | Körülbelül 290 alkalommal   |
| <b>Energiatakarékosság</b>             | Automatikus kikapcsolás kb. 90 másodperc üresjárat után. (60 perc, ha vevőként van beállítva) |

## Szinkronizálás indítási mód

|                                    |                                  |
|------------------------------------|----------------------------------|
| <b>Szinkronizálás indítási mód</b> | Hotshoe, 2,5 mm-es szinkronvonal |
| <b>Munkahőmérséklet</b>            | -10°C -50°C                      |

## Méret

|                                       |                     |
|---------------------------------------|---------------------|
| <b>Szélesség x magasság x mélység</b> | 195*78*59           |
| <b>Tömeg akkumulátor nélkül</b>       | 408g                |
| <b>Tömeg akkumulátorral</b>           | 498g                |
| <b>2.4G frekvenciatartomány</b>       | 2413.0MHz-2465.0MHz |
| <b>Max. Átviteli teljesítmény</b>     | 5dbm                |

## Hibaelhárítás

Ha probléma merül fel, olvassa el ezt a Hibaelhárítási útmutatót.

### **A fényképezőgép vakuja nem tölthető**

Az akkumulátor rossz irányban van beszerelve.

- Helyezze be az akkumulátort a megfelelő irányban.

A fényképezőgép vakujának belső akkumulátora lemerült.

- Ha  jelenik meg és villog az LCD-panelen, azonnal cserélje ki az akkumulátort.

### **A fényképezőgép vakuja nem gyullad ki.**

A fényképezőgép vakuja nincs biztonságosan rögzítve a fényképezőgéphez.

- Rögzítse a kamera rögzítő lábát biztonságosan a kamerához.

A fényképezőgép vakujának és a fényképezőgépnek az elektromos érintkezői piszkosak.

- Tisztítsa meg az érintkezőket.

### **A készülék magától kikapcsol.**

90 másodperces üresjárat után az automatikus kikapcsolás hatályba lépett, ha a vaku adóként van beállítva.

- Az ébresztéshez nyomja meg félig az exponológombot vagy bármelyik vaku gombot.

60 perc (vagy 30 perc) üresjárat után a vaku egység alvó üzemmódba lép, ha a Vevő beállítása szerint.

- Nyomja meg bármelyik villanógombot az ébresztéshez.

### **Az automatikus zoom nem működik.**

A fényképezőgép vakuja nincs biztonságosan rögzítve a fényképezőgéphez.

- Csatlakoztassa a fényképezőgép vakujának rögzítő lábát a fényképezőgéphez.

### **A vaku expozíciója alulexponált vagy túlexponált.**

Nagy sebességű szinkronizálást használtál.

- Nagy sebességű szinkronizálással a vaku effektív hatótávolsága rövidebb lesz. Győződjön meg róla, hogy a téma a kijelzett effektív vakutartományon belül van.

Manuális vaku üzemmódot használt.

- Állítsa a vaku üzemmódot E TTL-re, vagy módosítsa a vaku kimenetét.

## A fotóknak sötét sarkai vannak, vagy a céltárgynak csak egyes részei vannak megvilágítva.

A lencse helyi hossza meghaladja a vaku lefedettségét.

- Ellenőrizze a beállított vaku lefedettséget. Ez a vakuegység 20 és 200 m közötti vaku lefedettséggel rendelkezik (135 rendszer) vagy 14 és 133 mm között (APS rendszer).

## Firmware frissítés

- Az USB-port egy C típusú USB-csatlakozó. C-típusú USB csatlakozóvezeték alkalmazható.
- Mivel a firmware frissítéséhez a Godox G3 szoftver támogatására van szükség, a frissítés előtt kérjük, töltsse le és telepítse a "Godox G3 firmware frissítő szoftver" programot. Ezután válassza ki a kapcsolódó firmware fájlt.
- Mivel a terméknek firmware-frissítést kell végeznie, kérjük, olvassa el a legújabb elektromos verzió használati utasítását, mint véglegeset.

## Kompatibilis kameramodellek

Ez a vakuegység a következő Canon EOS sorozatú fényképezőgép-modellekben használható:

|    |  |
|----|--|
| A类 | X-PRO2、X-T20、x-T2、X-T1、GFX50S、GFX50R、X-T30、X-T4、X-T3 |
| B类 | X-Pro1、X-T10、X-E1、X-A3                               |
| C类 | X100F、X100T  |

| Kamera | Kamera vaku  |          |                 |                 |          |             |                        | 2.4 Vezeték nélküli vezérlés |          |             |                 |              |             |                        |
|--------|--------------|----------|-----------------|-----------------|----------|-------------|------------------------|------------------------------|----------|-------------|-----------------|--------------|-------------|------------------------|
|        | TTL vaku     |          |                 | M Manuális vaku |          |             | Multi                  | TTL vaku                     |          |             | M Manuális vaku |              |             | Multi                  |
|        | Stand<br>ard | RE<br>AR | HS<br>S<br>(FP) | Stand<br>ard    | RE<br>AR | HSS(<br>FP) | Strobosz<br>kópos vaku | Stand<br>ard                 | RE<br>AR | HSS(<br>FP) | Stand<br>ard    | R<br>E<br>AR | HSS(<br>FP) | Strobosz<br>kópos vaku |
| A      | √            | √        | √               | √               | √        | √           | √                      | √                            | √        | √           | √               | √            | √           | √                      |
| B      | √            | --       | --              | √               | --       | --          | √                      | √                            | --       | --          | √               | --           | --          | √                      |
| C      | √            | √        | √               | √               | √        | √           | √                      | √                            | √        | --          | √               | √            | --          | √                      |

|   | AF-segéd sugar |
|---|----------------|
| A | √              |
| B | --             |
| C | --             |



1. Az X100T nem rendelkezik második függöny szinkronizálás (REAR) funkcióval.
2. Az AF-segéd sugar akkor világít, amikor a zár alacsony sebességű (<200).



- A táblázat módosításának joga megmarad. Más kameramodellek kompatibilitása, önellenőrzés ajánlott.
- A táblázat módosításának jogai fennmaradnak.

## Karbantartás

- Állítsa le azonnal a készüléket, ha rendellenes működést észlel.
- Kerülje a hirtelen ütések, és a terméket rendszeresen portalanítani kell.
- Normális, hogy a vakucső használat közben melegszik. Kerülje a folyamatos vakuzást, ha szükséges.
- A vaku karbantartását csak az általunk felhatalmazott karbantartó részleg végezheti, amely eredeti tartozékokat tud biztosítani.
- Jogosulatlan szervizelés esetén a garancia érvényét veszti.
- Ha a termék hibás volt vagy nedvesebb volt, ne használja, amíg szakemberek nem javítják meg.
- Előfordulhat, hogy a specifikációban vagy a kialakításban bekövetkezett változások nem tükröződnek ebben a kézikönyvben.

## Jótállási feltételek

Az Alza.cz értékesítési hálózatában vásárolt új termékre 2 év garancia vonatkozik. Ha a garanciális időszak alatt javításra vagy egyéb szolgáltatásra van szüksége, forduljon közvetlenül a termék eladójához, a vásárlás dátumával ellátott eredeti vásárlási bizonylatot kell bemutatnia.

### **Az alábbiak a jótállási feltételekkel való ellentétnek minősülnek, amelyek miatt az igényelt követelés nem ismerhető el:**

- A terméknek a termék rendeltetésétől eltérő célra történő használata, vagy a termék karbantartására, üzemeltetésére és szervizelésére vonatkozó utasítások be nem tartása.
- A termék természeti katasztrófa, illetéktelen személy beavatkozása vagy a vevő hibájából bekövetkezett mechanikai sérülés (pl. szállítás, nem megfelelő eszközökkel történő tisztítás stb. során).
- A fogyóeszközök vagy alkatrészek természetes elhasználódása és öregedése a használat során (pl. akkumulátorok stb.).
- Káros külső hatásoknak való kitettség, például napfény és egyéb sugárzás vagy elektromágneses mezők, folyadék behatolása, tárgyak behatolása, hálózati túlfeszültség, elektrosztatikus kisülési feszültség (beleértve a villámlást), hibás táp- vagy bemeneti feszültség és e feszültség nem megfelelő polaritása, kémiai folyamatok, például használt tápegységek stb.
- Ha valaki a termék funkcióinak megváltoztatása vagy bővítése érdekében a megvásárolt konstrukcióhoz képest módosításokat, átalakításokat, változtatásokat végzett a konstrukción vagy adaptációt végzett, vagy nem eredeti alkatrészeket használt.



# EU-megfelelőségi nyilatkozat

## **A gyártó/importőr meghatalmazott képviselőjének azonosító adatai:**

Importőr: Alza.cz a.s.

Bejegyzett székhely: Jankovcova 1522/53, Holešovice, 170 00 Prága 7

CIN: 27082440

## **A nyilatkozat tárgya:**

Megnevezés: Külső Flash

Modell / típus: TT685II-F

**A fenti terméket az irányelv(ek)ben meghatározott alapvető követelményeknek való megfelelés igazolásához használt szabvány(ok)nak megfelelően vizsgálták:**

2014/53/EU irányelv

2011/65/EU irányelv, a 2015/863/EU módosított változatban.



## WEEE

Ezt a terméket nem szabad normál háztartási hulladékként ártalmatlanítani az elektromos és elektronikus berendezések hulladékairól szóló uniós irányelvnek (WEEE - 2012/19 / EU) megfelelően. Ehelyett vissza kell juttatni a vásárlás helyére, vagy át kell adni az újrahasznosítható hulladékok nyilvános gyűjtőhelyén. Azzal, hogy gondoskodik a termék megfelelő ártalmatlanításáról, segít megelőzni a környezetre és az emberi egészségre gyakorolt esetleges negatív következményeket, amelyeket egyébként a termék nem megfelelő hulladékkezelése okozhatna. További részletekért forduljon a helyi hatósághoz vagy a legközelebbi gyűjtőponthoz. Az ilyen típusú hulladék nem megfelelő ártalmatlanítása a nemzeti előírásoknak megfelelően pénzbírságot vonhat maga után.



Sehr geehrter Kunde,

vielen Dank für den Kauf unseres Produkts. Bitte lesen Sie die folgenden Anweisungen vor dem ersten Gebrauch sorgfältig durch und bewahren Sie diese Bedienungsanleitung zum späteren Nachschlagen auf. Beachten Sie insbesondere die Sicherheitshinweise. Wenn Sie Fragen oder Kommentare zum Gerät haben, wenden Sie sich bitte an den Kundenservice.

✉ [www.alza.de/kontakt](http://www.alza.de/kontakt)

☎ 0800 181 45 44

✉ [www.alza.at/kontakt](http://www.alza.at/kontakt)

☎ +43 720 815 999

*Lieferant* Alza.cz a.s., Jankovcova 1522/53, Holešovice, 170 00 Prag 7, [www.alza.cz](http://www.alza.cz)

## Vorwort

Vielen Dank, dass Sie sich für dieses Produkt entschieden haben.

Dieser TT685IIF Kamerablitz ist für Kameras der FUJIFILM-Serie geeignet und mit der E-TTL-Blitzautomatik kompatibel. Mit diesem TTL-kompatiblen Blitz werden Ihre Aufnahmen einfacher. Sie können leicht eine korrekte Blitzbelichtung auch in komplexen Lichtverhältnissen erreichen. Dieser Kamerablitz hat folgende Eigenschaften:

- Ca. GN60 (ISO 100, @200mm), 81 Stufen von 1/1 bis 1/256.
- Vollständige Unterstützung von FUJIFILM-Kamerablitzen. Kann als Sender oder Empfänger in einer drahtlosen Blitzgruppe verwendet werden.
- Das Dot-Matrix-LCD-Panel ermöglicht eine klare und bequeme Bedienung.
- Mit eingebautem 2.4GHz drahtlosem Fernbedienungssystem zur Unterstützung von Senden und Empfangen.
- Bietet mehrere Funktionen, einschließlich HSS (bis zu 1/8000s), FEC, FEB, etc.
- Stabile Konsistenz und Farbtemperatur bei guter gleichmäßiger Beleuchtung.
- Unterstützung bei der Aktualisierung der Firmware.

## Warnung

- Halten Sie dieses Produkt immer trocken. Nicht bei Regen oder unter feuchten Bedingungen verwenden.
- Nicht demontieren. Sollten Reparaturen erforderlich sein, muss dieses Produkt an ein autorisiertes Wartungszentrum geschickt werden.
- Außerhalb der Reichweite von Kindern aufbewahren.  
Verwenden Sie dieses Produkt nicht mehr, wenn es durch Stoßen, Fallenlassen oder starke Stöße aufbricht. Andernfalls kann es zu einem Stromschlag kommen, wenn Sie die elektronischen Teile im Inneren berühren.
- Blitzen Sie nicht direkt in die Augen (vor allem nicht in die von Säuglingen) auf kurze Distanz. Andernfalls kann es zu Sehstörungen kommen.
- Verwenden Sie das Blitzgerät nicht in der Nähe von brennbaren Gasen, Chemikalien oder ähnlichen Materialien. Unter bestimmten Umständen können diese Materialien empfindlich auf das starke Licht dieses Blitzgeräts reagieren, was zu Bränden oder elektromagnetischen Störungen führen kann.
- Lassen Sie das Blitzgerät nicht liegen und lagern Sie es nicht, wenn die Umgebungstemperatur über 50°C liegt. Andernfalls können die elektronischen Bauteile beschädigt werden.
- Schalten Sie das Blitzgerät im Falle einer Störung sofort aus.

## Bezeichnung der Teile

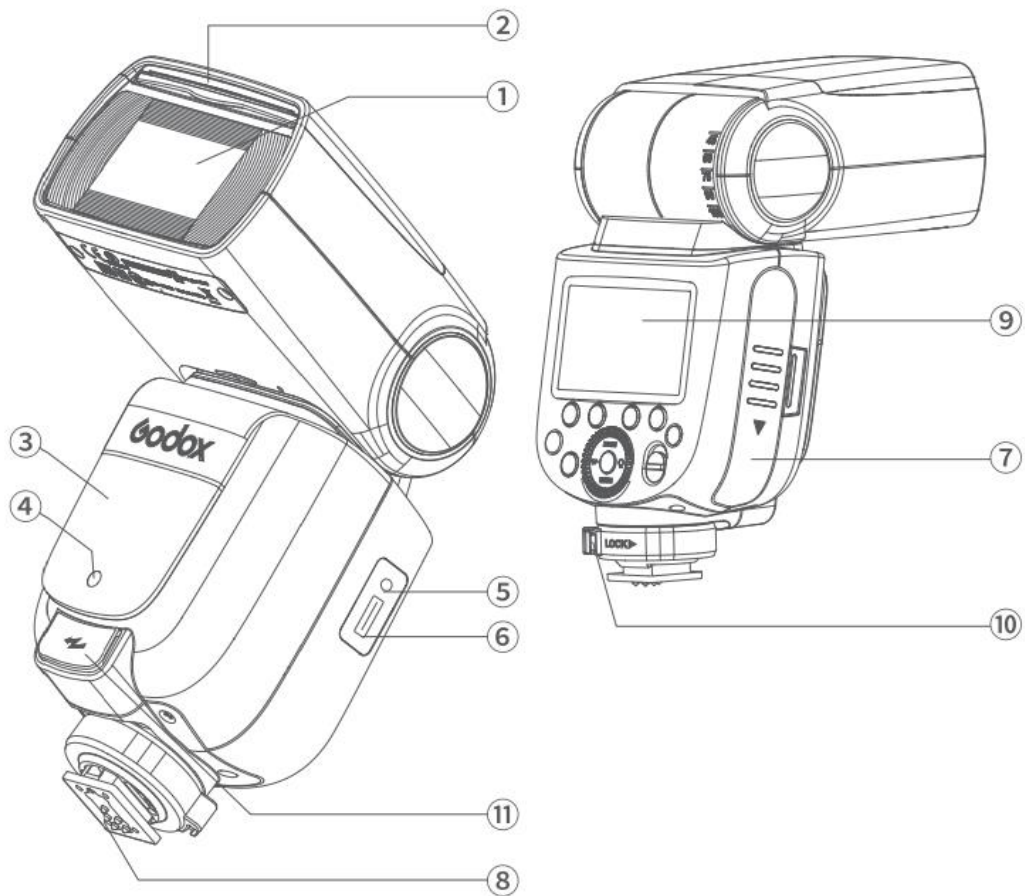

1. Blitzkopf
2. Eingebautes breites Panel
3. Drahtloser Sensor
4. Fokus-Hilfsstrahl
5. Synchronkabel-Buchse
6. Typ-C-USB-Anschluss
7. Batterieabdeckung
8. Hotshoe
9. LCD-Panel
10. Hotshoe-Befestigungsschnalle
11. Externer Ladeanschluss

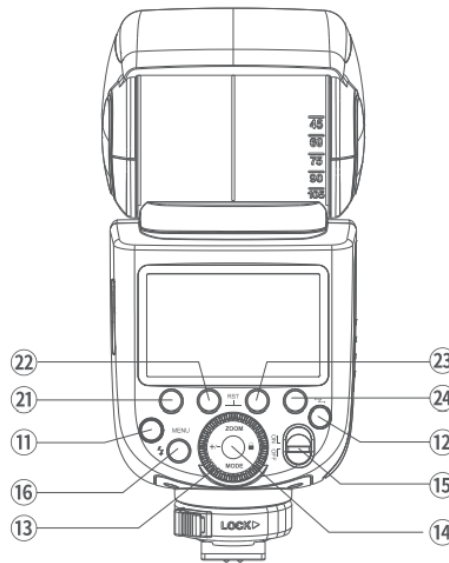
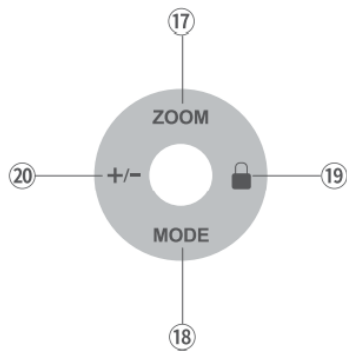

## Bedienfeld

- 12. <MENU> Flash-Menü-Taste
- 13. Drahtlose Auswahltaste
- 14. Wählen Sie
- 15. Taste einstellen
- 16. ON/OFF-Schalter
- 17. Testtaste/Blitzbereitschaftsanzeige
- 18. <ZOOM> Einstellung der Fokusslänge
- 19. <MODE> Taste zur Auswahl des Modus
- 20. Einstellung sperren
- 21. <+/->Stromausgang
- 22. Funktion Taste 1
- 23. Funktionstaste 2
- 24. Funktionstaste 3
- 25. Funktionstaste 4

## LCD-Panel

### E-TTL-Blitzautomatik

Zoom: Zoom-Anzeige

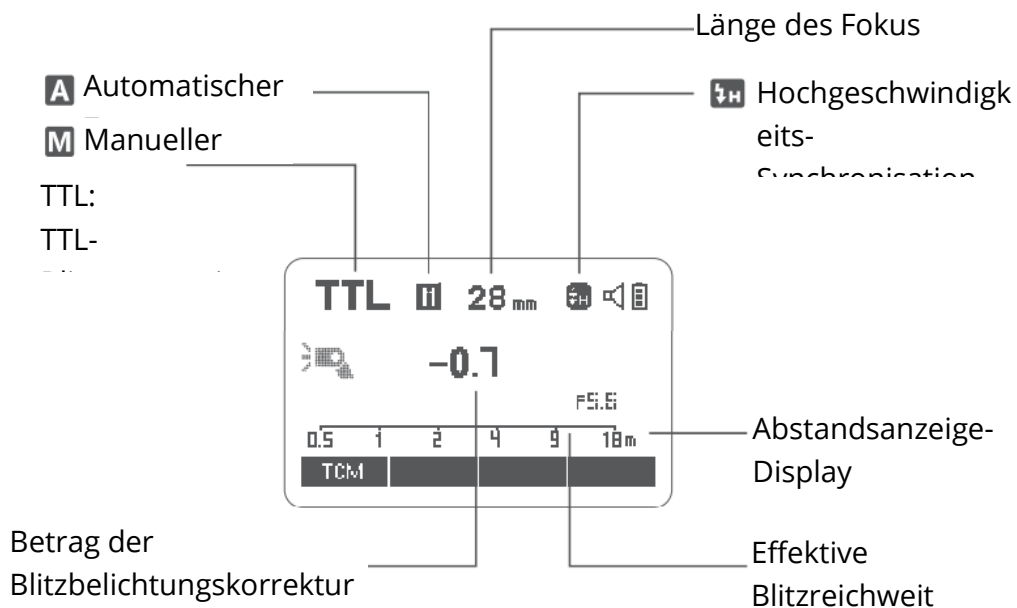

- Auf dem Display werden nur die aktuell vorgenommenen Einstellungen angezeigt.
- Die über den Funktionstasten 1 bis 4 angezeigten Funktionen, wie z. B. SYNC und <M/A/B/C>, ändern sich je nach Einstellungsstatus.
- Das LCD-Feld leuchtet auf, wenn Tasten und Wählräder betätigt werden.
- Wenn die Funktionstaste TCM anzeigt, kann durch kurzes Drücken zwischen dem TTL-Modus und dem M-Modus umgeschaltet werden.

### M Manueller Blitz

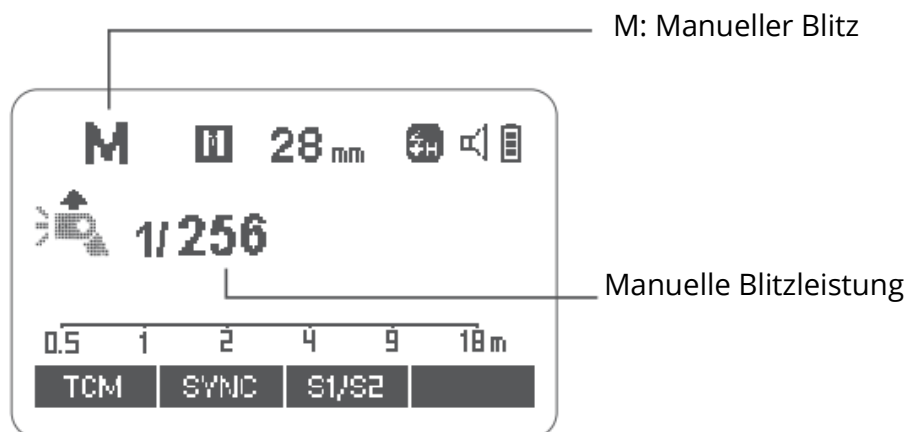

## Mehrfach-Blitz

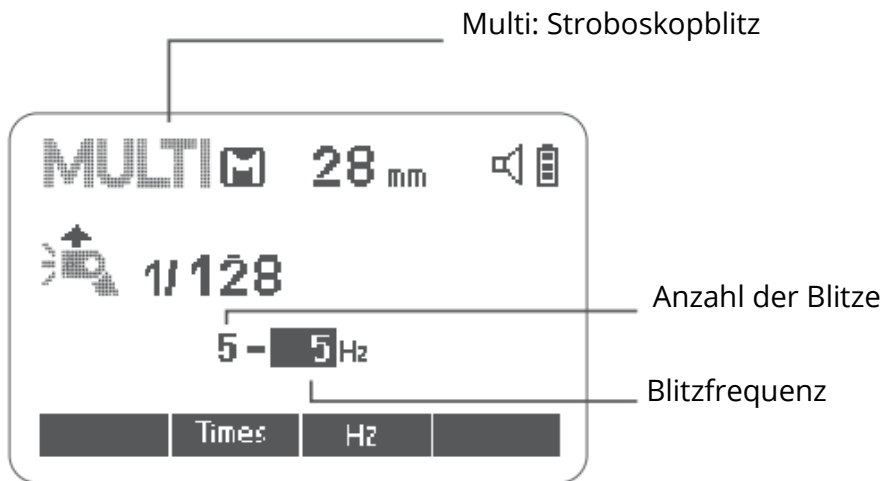

## Funkübertragung Schießen

- Sendeeinheit (TX)

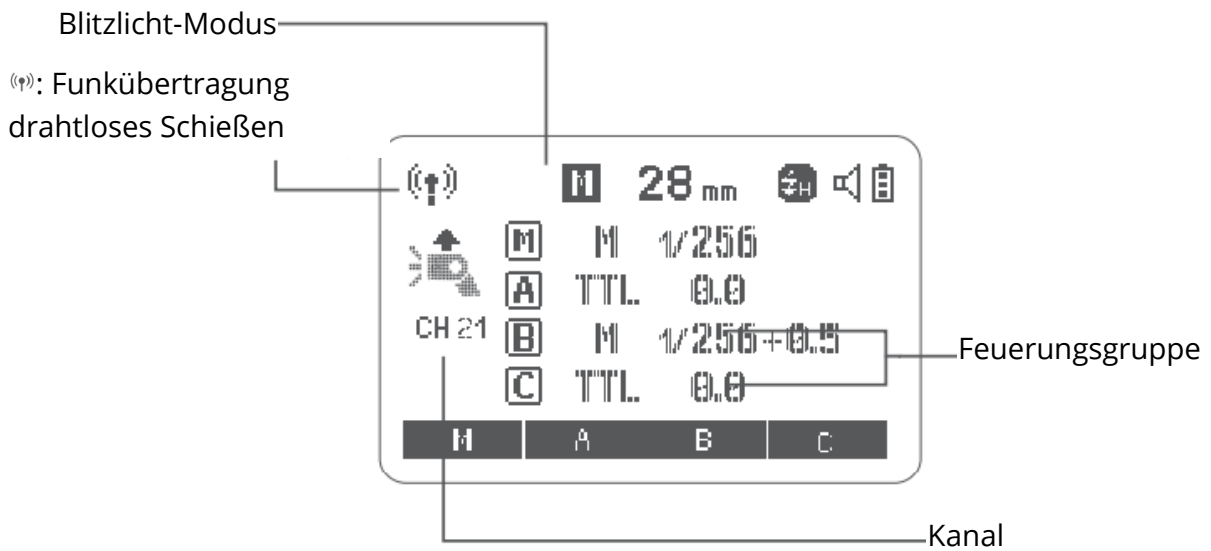

- Empfangseinheit (RX)

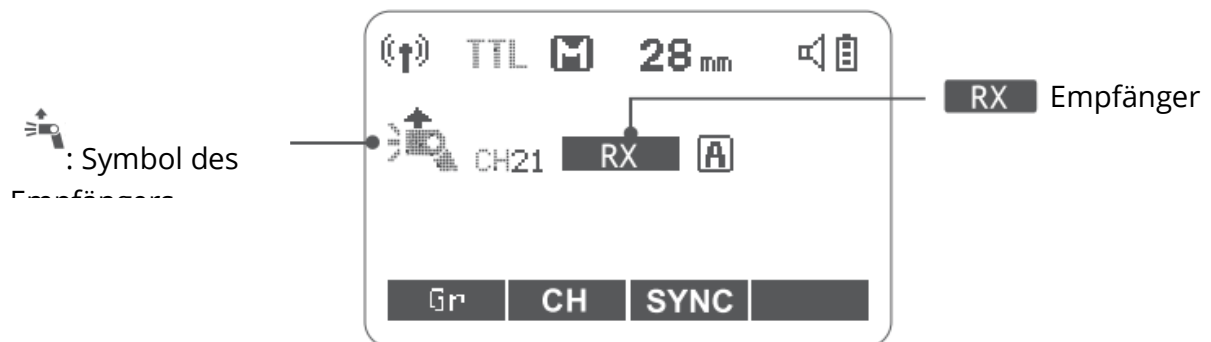



## LCD-Panel in drei Modi

An der Kamera befestigt

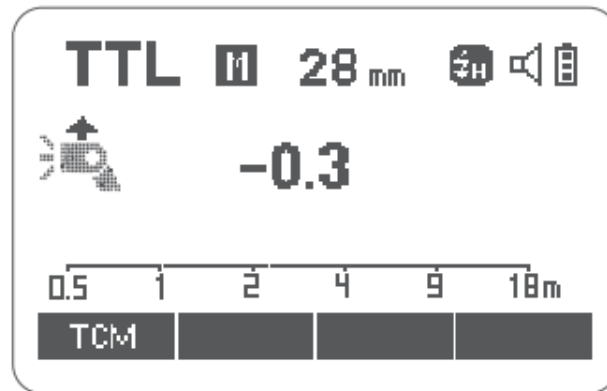

2.4G Funkübertragung: Als Sendeeinheit

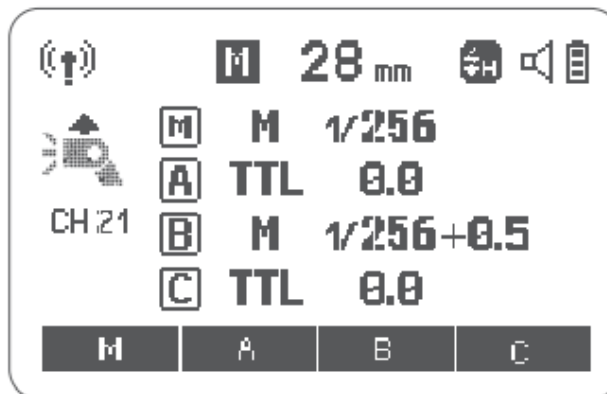

2.4G Funkübertragung: Als Empfangseinheit

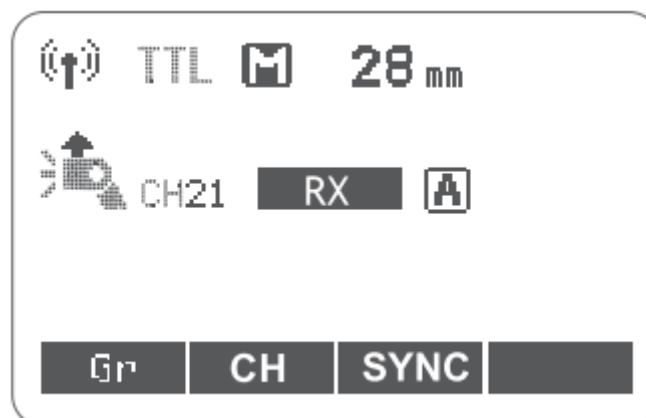

## Was ist in der Schachtel des TT685IIC-Kits?

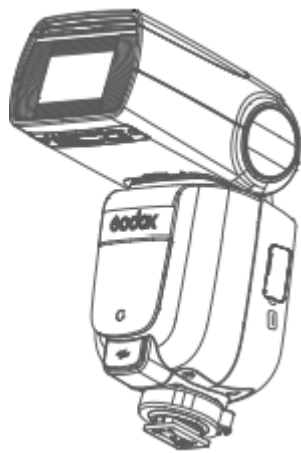

Blitzlicht-Einheit



Mini-Ständer

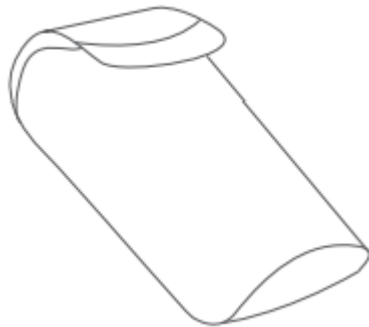

Schutzhülle



Gebrauchsanweisung

## Separat erhältliches Zubehör

Das Produkt kann in Kombination mit dem folgenden, separat erhältlichen Zubehör verwendet werden, um optimale Fotoeffekte zu erzielen: XProC, X2T-C & X1C drahtloser TTL-Blitzauslöser, usw.



## Laden und Entladen der Batterie

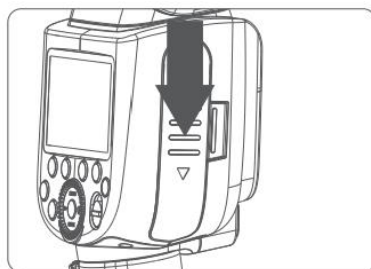

Um den Akku zu entladen, halten Sie das Akkupressfach gedrückt und drücken Sie den Akku nach unten, um ihn herauszunehmen.

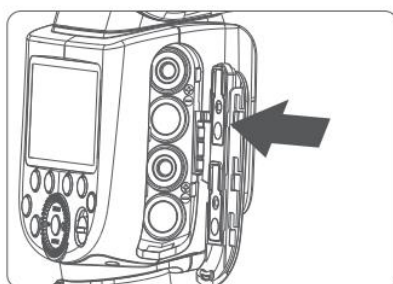

Legen Sie nach dem Öffnen des Batteriefachs 4 Batterien mit der richtigen Polarität ein, schließen Sie es und schieben Sie es nach oben.

Tipps: In Verbindung mit der optionalen Godox Flash Power Box PB960 ermöglicht der TT685IIF längere Blitzzeiten, kürzere Wiederholzeiten und eine längere Dauer.

Der TT685IIF benötigt eine Batteriespeisung, wenn er mit einem Blitzgerät verbunden ist.

## Anbringen an einer Kamera

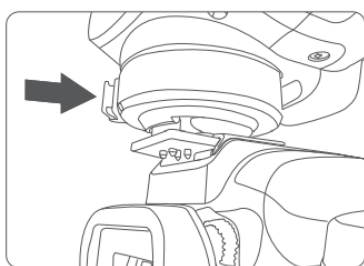

**Befestigen Sie den Kamerablitz**  
Drehen Sie die Befestigungsschnalle des Blitzschuhs nach links und stecken Sie den Kamerablitz in den Blitzschuh der Kamera.

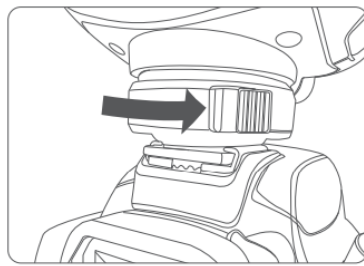

**Sichern Sie den Kamerablitz**  
Drehen Sie die Befestigungsschnalle des Blitzschuhs nach rechts, bis sie einrastet.

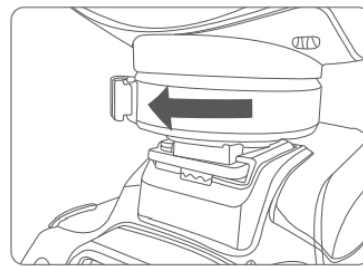

**Entfernen Sie den Kamerablitz**  
Drücken Sie die Taste und drehen Sie die Befestigungsschnalle des Blitzschuhs nach links, bis sie sich löst.

## Energieverwaltung

Schalten Sie das Blitzgerät mit dem Ein-/Ausshalter ein oder aus. Schalten Sie es aus, wenn Sie es für längere Zeit nicht benutzen. Wenn das Blitzgerät als Senderblitz eingestellt ist, schaltet es sich nach einer bestimmten Zeit (ca. 90 Sekunden) automatisch aus. Wenn Sie den Auslöser der Kamera halb herunterdrücken oder eine beliebige Blitztaste drücken, wird das Blitzgerät aufgeweckt. Bei der Einstellung als Empfängerblitz wird das Blitzgerät nach einer bestimmten Zeit (einstellbar, standardmäßig 60 Minuten) der Nichtbenutzung in den Ruhezustand versetzt. Durch Drücken einer beliebigen Blitztaste wird es aufgeweckt.



**C.Fn** Es wird empfohlen, die automatische Abschaltfunktion zu deaktivieren, wenn der Blitz außerhalb der Kamera verwendet wird. (C.Fn-STBY)

**C.Fn** Der Timer für die automatische Abschaltung des Empfängers ist standardmäßig auf 60 Minuten eingestellt. Eine weitere Option "30 Minuten" ist verfügbar (C.Fn-RX STBY)

## Blitzmodus-TTL AutoFlash

Dieser Blitz verfügt über drei Blitzmodi: E-TTL, Manuell (M) und Multi (Stroboskop). Im E-TTL-Modus arbeiten die Kamera und das Blitzgerät zusammen, um die richtige Belichtung für das Motiv und den Hintergrund zu berechnen. In diesem Modus sind mehrere TTL-Funktionen verfügbar: FEC, HSS, zweite Vorhangsynchronisation, Steuerung über das Menü der FUJIFILM-Kamera.

\*Drücken Sie die <MODE> Moduswahl Taste und drei Blitzmodi werden auf dem LCD-Feld angezeigt, einer nach dem anderen bei jedem Drücken.

### ETTL-Modus

Drücken Sie die Moduswahl Taste <MODE>, um den E-TTL-Modus aufzurufen. Das Modus-LCD-Feld wird angezeigt.

- Drücken Sie den Kameraauslöser halb herunter, um scharfzustellen. Die Blende und die effektive Blitzreichweite werden im Sucher angezeigt.
- Wenn der Auslöser ganz durchgedrückt wird, löst der Blitz einen Vorblitz aus, den die Kamera zur Berechnung der Belichtung und der Blitzleistung in dem Moment verwendet, bevor das Foto aufgenommen wird.

### FEC: Blitzlicht-Belichtungskorrektur

Mit der FEC-Funktion kann dieser Blitz von -3 bis +3 in 1/3 Blendenstufen eingestellt werden. Dies ist nützlich in Situationen, in denen eine geringfügige Anpassung des TTL-Systems je nach Umgebung erforderlich ist.

## FEC-Einstellung:

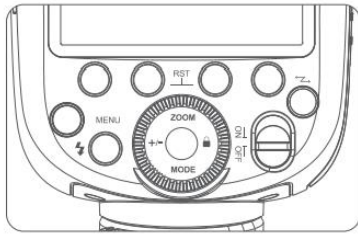

Drücken Sie die Taste <+/->. Der Wert der Blitzbelichtungskorrektur wird auf dem LCD-Feld hervorgehoben.

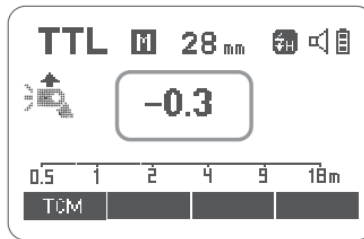

Stellen Sie den Wert für die Blitzbelichtungskorrektur ein.

- Drehen Sie den Wählschalter, um den Betrag einzustellen.
- "0,3" bedeutet 1/3 Schritt, "0,7" bedeutet 2/3 Schritt.
- Um die Blitzbelichtungskorrektur aufzuheben, stellen Sie den Wert auf "+0".

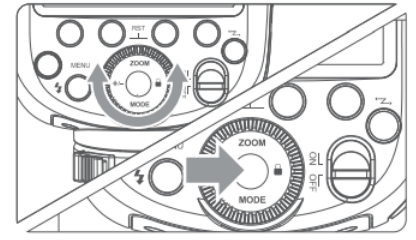

Drücken Sie die Set-Taste erneut, um die Einstellung zu bestätigen.

## Hochgeschwindigkeits-Synchronisation

**High Speed Sync (FP-Blitz)** ermöglicht die Synchronisation des Blitzes mit allen Verschlusszeiten der Kamera. Dies ist praktisch, wenn Sie die Blendenpriorität für Porträts mit Aufhellblitz verwenden möchten.

### Einstellung des Blitzes auf den High-Speed-Synchronisationsmodus, wenn er auf der Kamera ist:

Verwenden Sie die  BlitzEinstellung > Blitzlichtfunktionseinstellung im Aufnahmemenü der Kamera, um die Einstellungen des Blitzlichts anzupassen. Weitere Einzelheiten finden Sie in der Bedienungsanleitung der Kamera.

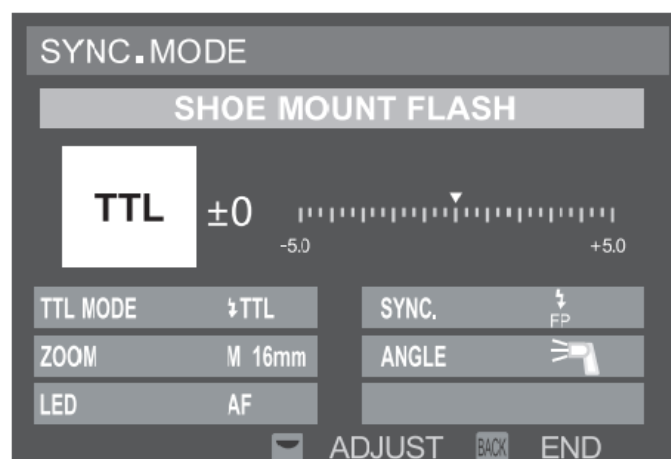

- Wenn Sie FP in der Einstellung "SYNC" wählen, bedeutet dies, dass die Hochgeschwindigkeitssynchronisationsfunktion eingeschaltet ist.



- Bei der High-Speed-Synchronisation gilt: Je kürzer die Verschlusszeit, desto kürzer die effektive Blitzreichweite.
- Der Multiblitzmodus kann nicht im Hochgeschwindigkeitssynchronisationsmodus eingestellt werden.
- Der Überhitzungsschutz kann nach 15 aufeinander folgenden High-Speed-Synchronisationsblitzen aktiviert werden.

## Second-Curtain Sync

Mit einer langen Verschlusszeit können Sie eine Lichtkette erzeugen, die dem Motiv folgt. Der Blitz wird kurz vor dem Schließen des Verschlusses ausgelöst.

### Einstellung der Synchronisation des zweiten Vorhangs:

Verwenden Sie die  Blitzeinstellung > Blitzlichtfunktionseinstellung im Aufnahmemenü der Kamera, um die Einstellungen des Blitzlichts anzupassen. Weitere Einzelheiten finden Sie in der Bedienungsanleitung der Kamera.

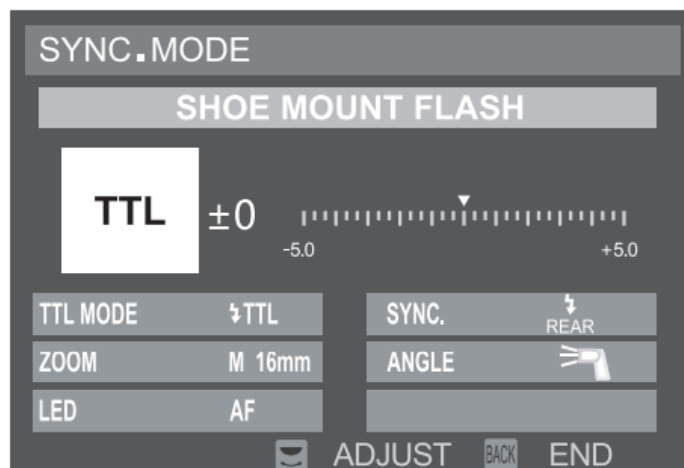

- Wenn Sie bei der Einstellung "SYNC" die Option REAR wählen, bedeutet dies, dass die Synchronisationsfunktion für den zweiten Vorhang aktiviert ist.

## M: Manueller Blitz

Die Blitzleistung ist von 1/1 voller Leistung bis 1/256 in Schritten von 1/10 Blende einstellbar. Um eine korrekte Blitzbelichtung zu erhalten, verwenden Sie einen Hand-Blitzbelichtungsmesser, um die erforderliche Blitzleistung zu bestimmen.

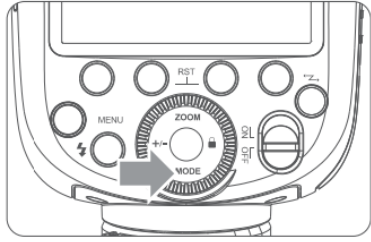
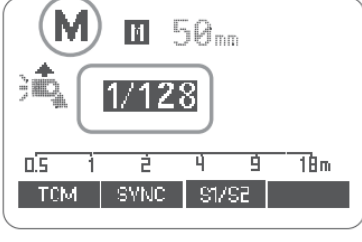
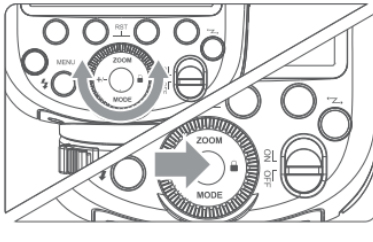
|   |  |   |
|---|--|---|
|  |   |  |
| <p>Drücken Sie die Taste &lt;MODE&gt;, so dass &lt;M&gt; angezeigt wird.</p>      | <p>Drücken Sie &lt;+/-&gt;, um die Leistung auszuwählen, und drehen Sie dann das Wählrad, um die gewünschte Blitzleistung zu wählen.</p> | <p>Drücken Sie erneut die Set-Taste, um die Einstellung zu bestätigen.</p>          |

### Optic S1 Sekundäreinheit Einstellung

Drücken Sie im manuellen Blitzmodus M die Taste <S1/S2>, damit dieser Blitz als optischer S1-Sekundärblitz mit optischem Sensor funktionieren kann. Mit dieser Funktion wird der Blitz synchron zur Auslösung des Hauptblitzes ausgelöst, was den gleichen Effekt wie bei der Verwendung von Funkauslösern hat. So lassen sich vielfältige Lichteffekte erzielen.

### Optic S2 Sekundäreinheit Einstellung

Drücken Sie die Taste <S1/S2>, damit dieser Blitz auch als optischer S2-Sekundärblitz mit optischem Sensor im manuellen Blitzmodus M funktionieren kann. Dies ist nützlich, wenn Kameras über eine Vorblitzfunktion verfügen. Bei dieser Funktion ignoriert der Blitz einen einzelnen "Vorblitz" des Hauptblitzes und zündet nur als Reaktion auf den zweiten, eigentlichen Blitz des Hauptgerätes.



- Die optische Auslösung S1 und S2 ist nur im manuellen Blitzmodus M verfügbar.

## Multi: Stroboskopischer Blitz

Beim Stroboskopblitz wird eine schnelle Serie von Blitzen ausgelöst. Damit können Sie mehrere Bilder eines sich bewegenden Motivs in einem einzigen Foto aufnehmen. Sie können die Auslösefrequenz (Anzahl der Blitze pro Sekunde, ausgedrückt in Hz), die Anzahl der Blitze und die Blitzleistung einstellen.

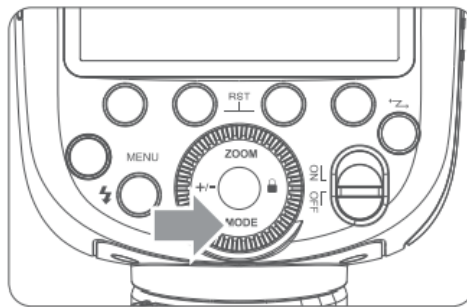

Drücken Sie die Taste <MODE>, so dass <MULTI> angezeigt wird.



Stellen Sie die Blitzfrequenz und die Blitzzeiten ein.

- Drücken Sie die Funktionstaste 2 <Zeiten>, um die Blitzzeiten auszuwählen. Drehen Sie das Wählrad, um die Zahl einzustellen.
- Drücken Sie die Funktionstaste 3 <Hz>, um die Blitzfrequenz auszuwählen. Drehen Sie das Wählrad, um die Zahl einzustellen.

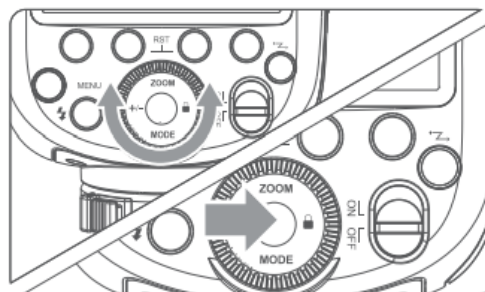

- Drehen Sie das Wählrad, um die gewünschte Blitzleistung zu wählen. Wenn Sie die Einstellung abgeschlossen haben, drücken Sie die Set-Taste und alle Einstellungen werden angezeigt.



## **Berechnung der Verschlusszeit**

Während des Stroboskopblitzes bleibt der Verschluss geöffnet, bis die Zündung stoppt. Verwenden Sie die folgende Formel, um die Verschlusszeit zu berechnen und stellen Sie sie mit der Kamera ein.

## **Anzahl der Blitze / Blitzfrequenz = Verschlusszeit**

Wenn beispielsweise die Anzahl der Blitze 10 und die Auslösefrequenz 5 Hz beträgt, sollte die Verschlusszeit mindestens 2 Sekunden betragen.



Um eine Überhitzung und Beschädigung des Blitzkopfes zu vermeiden, sollten Sie den Stroboskopblitz nicht öfter als 10 Mal hintereinander verwenden. Lassen Sie den Kamerablitz nach 10 Einsätzen mindestens 15 Minuten lang ruhen. Wenn Sie versuchen, den Stroboskopblitz mehr als 10 Mal hintereinander zu verwenden, kann es sein, dass die Auslösung zum Schutz des Blitzkopfes automatisch unterbrochen wird. Sollte dies der Fall sein, lassen Sie den Kamerablitz mindestens 15 Minuten ruhen.



- Der Stroboskopblitz ist am effektivsten bei einem stark reflektierenden Motiv vor einem dunklen Hintergrund.
- Die Verwendung eines Stativs und einer Fernbedienung wird empfohlen.
- Eine Blitzleistung von 1/1 und 1/2 kann nicht für Stroboskopblitz eingestellt werden.
- Stroboskopblitz kann mit "Birne" verwendet werden
- Wenn die Anzahl der Blitze als "--" angezeigt wird, werden so viele Blitze ausgelöst, bis sich der Verschluss schließt oder die Batterie leer ist. Die Anzahl der Blitze ist begrenzt, wie in der folgenden Tabelle dargestellt:

## Maximale Stroboskopblitze

Blitzleistung / Hz

| Flash output \ Hz | 1  | 2  | 3  | 4  | 5  | 6-7 | 8-9 |
|-------------------|----|----|----|----|----|-----|-----|
| 1/4               | 8  | 6  | 4  | 3  | 3  | 2   | 2   |
| 1/8               | 14 | 14 | 12 | 10 | 8  | 6   | 5   |
| 1/16              | 30 | 30 | 30 | 20 | 20 | 20  | 10  |
| 1/32              | 60 | 60 | 60 | 50 | 50 | 40  | 30  |
| 1/64              | 90 | 90 | 90 | 80 | 80 | 70  | 60  |
| 1/128             | 90 | 90 | 90 | 90 | 90 | 90  | 80  |
| 1/256             | 90 | 90 | 90 | 90 | 90 | 90  | 80  |

Blitzleistung / Hz

| Flash output \ Hz | 10 | 20-50 | 60-100 |
|-------------------|----|-------|--------|
| 1/4               | 2  | 2     | 2      |
| 1/8               | 4  | 4     | 4      |
| 1/16              | 8  | 8     | 8      |
| 1/32              | 20 | 16    | 12     |
| 1/64              | 50 | 30    | 20     |
| 1/128             | 70 | 40    | 40     |
| 1/256             | 70 | 40    | 40     |

## Drahtlose Blitzaufnahmen: Funk 2.4G Übertragung

- Sie können fünf Empfängergruppen für die TTL-Blitzautomatik einrichten. Mit der TTL-Blitzautomatik können Sie ganz einfach verschiedene Lichteffekte erzeugen.
- Alle Blitzeinstellungen für die Empfängergeräte am Senderblitz im TTL/Manuell/Multi-Modus werden automatisch an die Empfängergeräte gesendet. Das Einzige, was Sie tun müssen, ist, das Sendegerät für jede Empfängergruppe einzustellen, ohne dass Sie während der Aufnahme irgendetwas am Empfängergerät tun müssen.
- Dieser Blitz kann in den Blitzmodi TTL/M/Multi/OFF arbeiten, wenn er als Sendeeinheit eingestellt ist.
- Der TT685IIF, der an der Kamera angebracht ist, wird als Sendeeinheit bezeichnet, und ein TT685IIS, der drahtlos gesteuert wird, als Empfängereinheit.
- Sie können den TT685IIF auch mit dem Sender X1T-C (separat erhältlich) als Empfängereinheit drahtlos steuern. Einzelheiten zur Einstellung der Funktion der Sendeeinheit finden Sie in der Anleitung des Senders.

### Positionierung und Reichweite (Beispiel für drahtlose Blitzaufnahmen)

- Autoflash-Aufnahmen mit einer Empfangseinheit

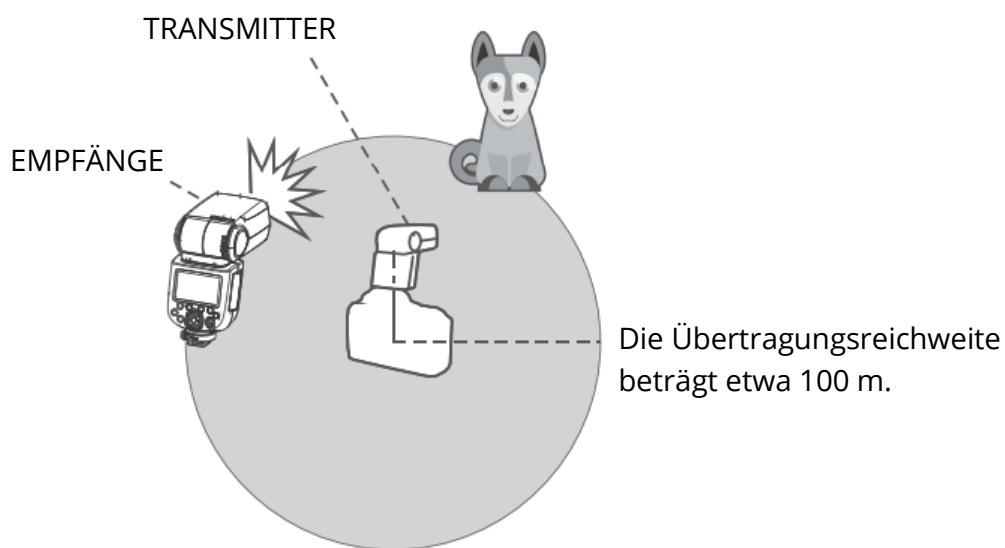

- Verwenden Sie den mitgelieferten Mini-Ständer, um das Empfangsgerät zu positionieren.
- Führen Sie vor der Aufnahme einen Testblitz und eine Testaufnahme durch.
- Die Übertragungsdistanz kann kürzer sein, je nach den Bedingungen, wie z. B. der Positionierung der Empfangsgeräte, der Umgebung und den Gegebenheiten.

## Drahtlose Mehrfachblitzaufnahmen

Sie können die Empfangsgeräte in zwei oder drei Gruppen aufteilen und eine TTL-Blitzautomatik durchführen, während Sie das Blitzverhältnis (Faktor) ändern. Außerdem können Sie für jede Gruppe einen anderen Blitzmodus einstellen und aufnehmen, und zwar für bis zu 4 Gruppen.

## Automatisches Fotografieren mit zwei Empfängergruppen

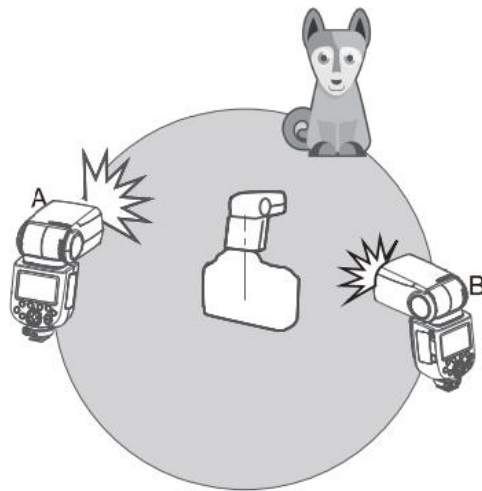

## Automatisches Fotografieren mit drei Empfängergruppen

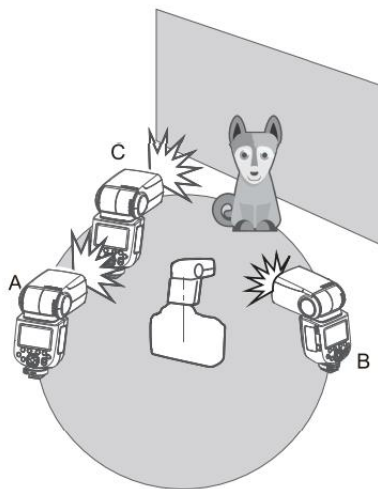

## Drahtlose Einstellungen

Sie können zwischen normalem Blitz und drahtlosem Blitz umschalten. Achten Sie bei normalen Blitzaufnahmen darauf, dass die drahtlose Einstellung auf AUS gesetzt ist.

### Einstellung der Sendeeinheit

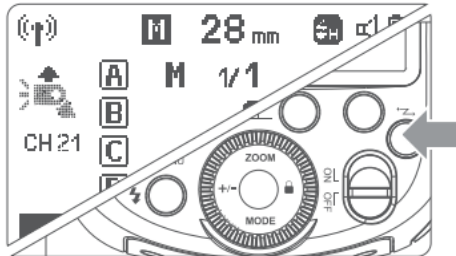

Drücken Sie die Taste  $\langle \text{z} \rangle$ , so dass  $\langle \text{z} \rangle$  auf dem LCD-Bildschirm angezeigt wird.

### Einstellung der Empfangseinheit

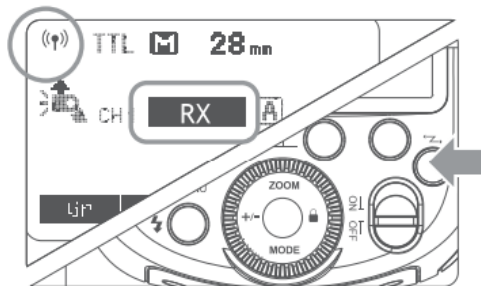

Drücken Sie die Taste  $\langle \text{z} \rangle$ , so dass  $\langle \text{z} \rangle$  oder  $\langle \text{RX} \rangle$  auf dem LCD-Bedienfeld angezeigt wird.

## Einstellung des Kommunikationskanals

Wenn sich andere drahtlose Blitzsysteme in der Nähe befinden, können Sie die Kanal-IDs ändern, um Signalstörungen zu vermeiden. Die Kanal-IDs des Senders und des/der Empfänger(s) müssen auf denselben Wert eingestellt sein.

|   |   |   |
|---|---|---|
|   |   |   |
| <p>Drücken Sie die Taste <math>\langle \text{MENU} \rangle</math>, um die Einstellung C.Fn CH aufzurufen.</p> | <p>Drehen Sie bei C.Fn CH den Wählschalter, um eine Kanal-ID zwischen 1 und 32 zu wählen.</p> | <p>Drücken Sie zur Bestätigung die Set-Taste.</p> |

## Drahtlose ID-Einstellungen

Ändern Sie die Funkkanäle und die Funk-ID, um Interferenzen zu vermeiden, denn sie kann nur ausgelöst werden, wenn die Funk-IDs und Kanäle des Senders und des Empfängers gleich eingestellt sind. Drücken Sie die Taste <MENU>, um C.Fn ID einzugeben. Drücken Sie die Einstelltaste, um die OFF-Kanalerweiterung abzuschalten, und wählen Sie eine beliebige Zahl von 01 bis 99.

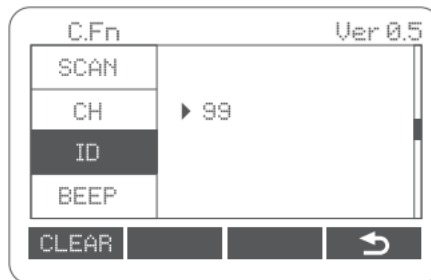

## Scannen des Ersatzkanals

Um Störungen durch die Nutzung desselben Kanals durch andere zu vermeiden, kann diese Funktion verwendet werden: Gehen Sie in die C.Fn-Einstellungen und suchen Sie die Option SCAN. Wenn Sie die Option auf START setzen, wird ein Suchlauf von 1% bis 100% durchgeführt. Nach Abschluss des Suchlaufs werden 8 freie Kanäle angezeigt.

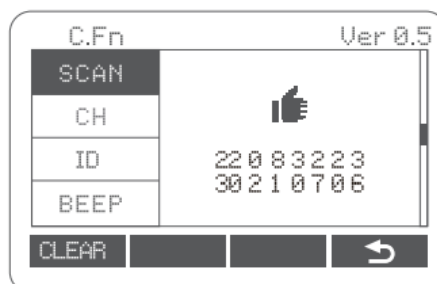

## TTL: Vollautomatische drahtlose Blitzaufnahmen

### Verwendung des automatischen drahtlosen Blitzes mit einem einzigen Empfängergerät

#### Einstellung der Sendeeinheit

- Bringen Sie einen TT685IIC-Kamerablitz an der Kamera an und stellen Sie ihn als Sendeeinheit ein. M/A/B/C kann jeweils als TTL eingestellt werden.

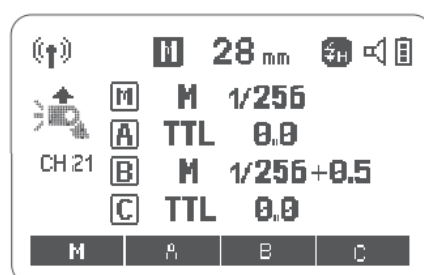

## Einstellung der Empfangseinheit

- Stellen Sie das drahtlos gesteuerte TT685IIF als drahtlose Empfangseinheit ein.

## Überprüfen Sie den Kommunikationskanal.

- Wenn die Sendeeinheit(en) der Empfangseinheit(en) auf einen anderen Kanal eingestellt sind, stellen Sie sie auf denselben Kanal ein.

## Positionieren Sie die Kamera und die Blitzgeräte

- Positionieren Sie die Kamera und die Blitzgeräte wie in der Abbildung gezeigt

## Prüfen Sie, ob der Blitz bereit ist

- Prüfen Sie, ob die Blitzbereitschaftsanzeige des Senders leuchtet.
- Wenn die Blitzbereitschaftsanzeige des Empfängers bereit ist, blinkt der AF-Hilfslichtbereich in Abständen von 1 Sekunde.

## Überprüfen Sie den Blitzbetrieb.

- Drücken Sie die Testtaste der Sendeeinheit <⚡>.
- Dann wird die Empfangseinheit feuern. Wenn dies nicht der Fall ist, stellen Sie den Winkel des Empfängers zur Sendeeinheit und den Abstand zur Sendeeinheit ein.

## Verwendung des automatischen drahtlosen Blitzes mit mehreren Empfängern

Wenn eine stärkere Blitzleistung oder ein bequemerer Beleuchtungsbetrieb erforderlich ist, erhöhen Sie die Anzahl der Empfängereinheiten und stellen Sie sie als eine einzelne Empfängereinheit ein. Um weitere Empfangsgeräte hinzuzufügen, gehen Sie wie bei der Einstellung "Automatisches drahtloses Blitzen mit einem einzigen Empfangsgerät" vor. Jede Blitzgruppe kann eingestellt werden (A/B/C/D/E). Wenn die Anzahl der Empfängergeräte erhöht wird und die Blitzauslösung des Sendergeräts eingeschaltet ist, erfolgt eine automatische Steuerung, die dafür sorgt, dass alle Blitzgruppen die gleiche Blitzleistung abgeben und die Gesamtblitzleistung der Standardbelichtung entspricht.

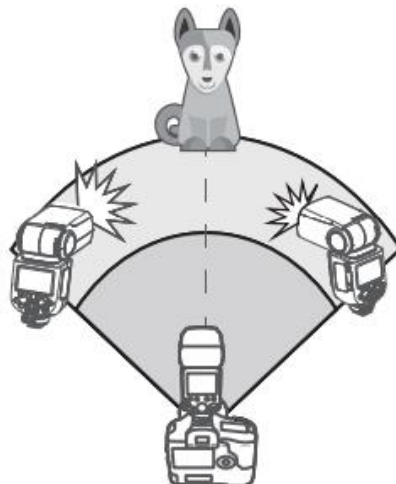



- Wenn die automatische Abschaltfunktion des Empfängers funktioniert, drücken Sie die Testtaste des Senders, um ihn einzuschalten. Bitte beachten Sie, dass die Testauslösung während der regulären Messzeit der Kamera nicht möglich ist.
- Die effektive Zeit der automatischen Abschaltung des Empfängers kann geändert werden.
- Wenn Sie einige Einstellungen vornehmen, blinkt der automatische AF-Hilfssender nicht mehr, wenn die Blitzbereitschaftsanzeige des Empfangsgeräts aufleuchtet.

### Drahtloser Blitz mit Vollautomatik

Die FEC und andere Einstellungen, die am Sender vorgenommen wurden, werden automatisch auch am Empfänger angezeigt. Das Empfangsgerät muss nicht bedient werden. Verwenden Sie die folgenden Einstellungen, um drahtlos zu blitzen, und zwar nach denselben Methoden wie bei normalen Blitzaufnahmen.

- Blitzbelichtungskorrektur

### Über die Sendeeinheit

Verwenden Sie zwei oder mehr Sendereinheiten. Wenn Sie mehrere Kameras vorbereiten, an denen Sendereinheiten angebracht sind, können Sie die Kameras während der Aufnahme wechseln und dabei die gleiche Lichtquelle beibehalten. (Empfangseinheit).

### M: Drahtlose Blitzaufnahmen mit manuellem Blitz

Hier wird die kabellose (Mehrfach-) Aufnahme mit manuellem Blitz beschrieben. Sie können für jede Empfängereinheit (Auslösegruppe) eine andere Blitzleistung einstellen. Stellen Sie alle Parameter an der Sendeeinheit ein.

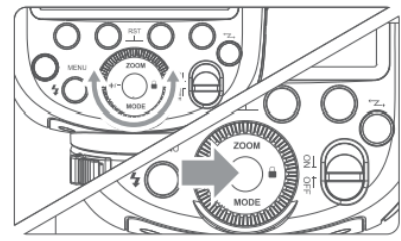
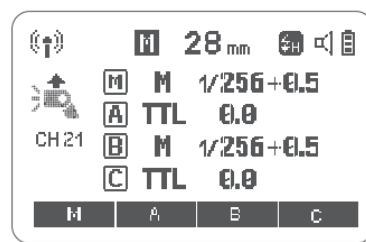
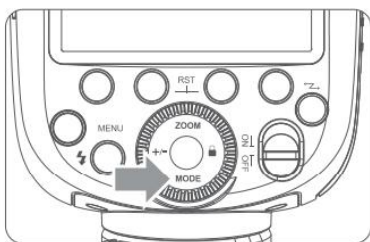

Einstellen des Blitzmodus auf <M>

Einstellung der Blitzleistung.

- Drücken Sie die Funktionstaste 1/2/3/4<M/A/B/C>. Drehen Sie das Wählrad, um die Blitzleistung der Gruppen einzustellen. Drücken Sie die Set-Taste zur Bestätigung.

Aufnahme des Bildes.

- Jede Gruppe wird mit dem eingestellten Blitzverhältnis ausgelöst.



## Einstellung <M> Blitzmodus

Sie können das Empfangsgerät direkt bedienen, um den manuellen Blitz oder den Stroboskopblitz manuell einzustellen.

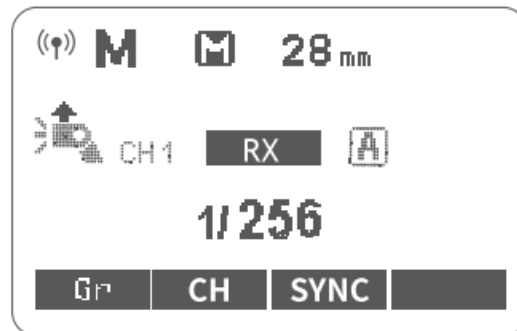

1. Einstellung der Empfangseinheit.
2. Einstellung des Blitzmodus auf <M>
  - Drücken Sie die Taste <MODE>, so dass <M> angezeigt wird.
  - Stellen Sie die manuelle Blitzleistung ein.

## Multi: Drahtlose Blitzaufnahmen mit manuellem Blitz

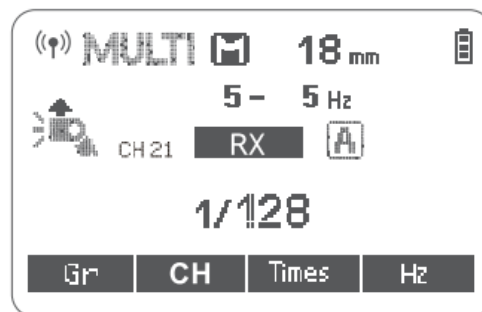

1. Einstellung <MULTI> Stroboskopblitz
  - Drücken Sie die Taste <MODE>, so dass <MULTI> angezeigt wird.
  - Einstellung des Stroboskopblitzes.

## Der Grund und die Lösung für die fehlende Auslösung bei Godox 2.4G Wireless

1. **Gestört durch das 2.4G-Signal in der äußeren Umgebung (z. B. drahtlose Basisstation, 2.4G-WLAN-Router, Bluetooth, usw.)**
  - Stellen Sie den Kanal CH auf dem Blitzauslöser ein (fügen Sie 10+ Kanäle hinzu) und verwenden Sie den Kanal, der nicht gestört wird. Oder schalten Sie die anderen 2.4G-Geräte in Betrieb.
2. **Bitte vergewissern Sie sich, dass der Blitz seine Wiederholungsfunktion beendet hat oder mit der Serienaufnahmegeschwindigkeit mithalten kann (die Blitzbereitschaftsanzeige leuchtet auf) und dass der Blitz nicht durch Überhitzungsschutz oder andere abnormale Situationen beeinträchtigt wird.**

- Verringern Sie bitte die Blitzleistung. Wenn sich der Blitz im TTL-Modus befindet, versuchen Sie bitte, ihn auf den M-Modus umzustellen (im TTL-Modus ist ein Vorblitz erforderlich).
- 3. Ob der Abstand zwischen dem Blitzauslöser und dem Blitz zu gering ist oder nicht (<0,5m)**
- Schalten Sie am Blitzauslöser den "drahtlosen Nahbereich-Modus" ein
  - Serie X2 & X1: Drücken Sie die Testtaste und halten Sie sie gedrückt, dann schalten Sie sie ein, bis die Blitzbereitschaftsanzeige 2 Mal blinkt.
  - XPro-Serie: Stellen Sie den C.Fn-DIST auf 0-30m.
- 4. Ob der Blitzauslöser und die Empfängerendgeräte einen niedrigen Batteriestand aufweisen oder nicht.**
- Bitte tauschen Sie die Batterie aus (für den Blitzauslöser wird eine 1,5-V-Alkalibatterie empfohlen).

## Andere Anwendungen

### Sync-Auslösung

Die Synchronkabel-Buchse ist ein  $\Phi 2,5\text{mm}$ -Stecker. Stecken Sie hier einen Auslösestecker ein und der Blitz wird synchron mit dem Kameraverschluss ausgelöst.

### Autofokus-Hilfsstrahl

In schlecht beleuchteten oder kontrastarmen Aufnahmeumgebungen leuchtet der integrierte Autofokus-Hilfsstrahl automatisch auf, um den Autofokus zu erleichtern. Der Strahl leuchtet nur auf, wenn der Autofokus schwierig ist, und erlischt, sobald der Autofokus korrekt ist.

**Wenn Sie den Autofokus-Hilfsstrahl ausschalten möchten, stellen Sie "AF" in den C.Fn-Einstellungen auf "OFF".**



- Wenn Sie feststellen, dass der automatische Hilfslichtstrahl nicht aufleuchtet, liegt das daran, dass die Kamera einen korrekten Autofokus hat.

| Position   | Wirksamer Bereich      |
|------------|------------------------|
| Zentrum    | 0,6~10m / 2,0~32,8 Fuß |
| Peripherie | 0,6~5m / 2,0~16,4 Fuß  |

### Bounce-Blitz

Wenn Sie den Blitzkopf auf eine Wand oder Decke richten, wird der Blitz von der Oberfläche reflektiert, bevor er das Motiv beleuchtet. Dadurch werden die Schatten hinter dem Motiv weicher und die Aufnahme wirkt natürlicher.

Dies wird als indirektes Blitzen bezeichnet.

Um die Richtung des indirekten Blitzes einzustellen, halten Sie den Blitzkopf und drehen Sie ihn in einen geeigneten Winkel.

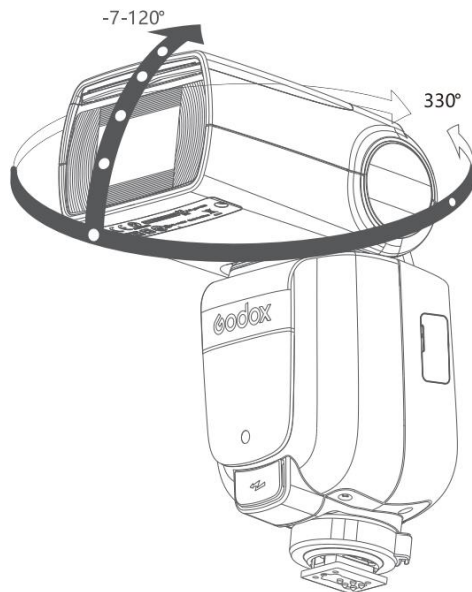

- Wenn die Wand oder die Decke zu weit entfernt ist, kann das Blitzlicht zu schwach sein und zu einer Unterbelichtung führen.
- Die Wand oder Decke sollte einfarbig weiß sein, um einen hohen Reflexionsgrad zu erzielen. Ist die Abprallfläche nicht weiß, kann ein Farbstich im Bild auftreten.

### Ein Auffanglicht schaffen

Mit dem Catchlight-Panel können Sie ein Catchlight in den Augen des Motivs erzeugen, um dem Gesichtsausdruck mehr Leben einzuhauchen.

1. Richten Sie den Blitzkopf um 90° nach oben
  2. Ziehen Sie die breite Platte heraus.  
Die Klappe für die Beleuchtung wird gleichzeitig herausgezogen.
  3. Schieben Sie die breite Platte wieder ein.
- Schieben Sie nur die breite Platte ein.
  - Befolgen Sie die gleichen Verfahren wie beim indirekten Blitzen.

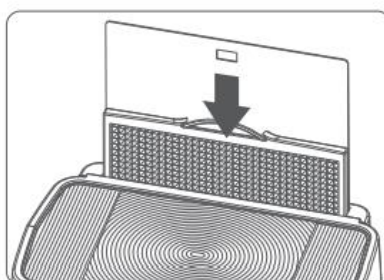
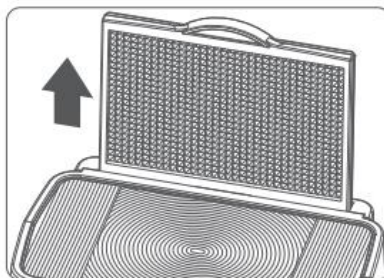

## Anmerkungen

- Richten Sie den Blitzkopf geradeaus und dann um 90° nach oben. Das Catchlight erscheint nicht, wenn Sie den Blitzkopf nach links oder rechts schwenken.
- Um einen maximalen Catchlight-Effekt zu erzielen, halten Sie einen Abstand von 1,5 m zum Motiv ein.

## ZOOM: Einstellung der Blitzreichweite

Die Blitzreichweite kann automatisch oder manuell eingestellt werden. Sie kann auf die Brennweite des Objektivs von 20 mm bis 200 mm oder 14 mm bis 133 mm eingestellt werden.

### Drücken Sie im manuellen Zoom-Modus die Taste <ZOOM>.

- Drehen Sie das Wählrad, um die Blitzreichweite zu ändern.
- Wenn <A> angezeigt wird, wird die Blitzreichweite automatisch eingestellt.

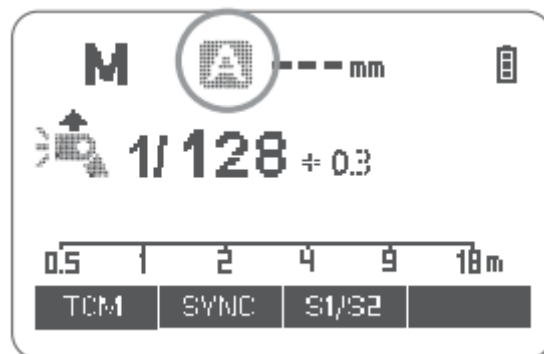

Wenn Sie die Blitzreichweite manuell einstellen, achten Sie darauf, dass sie die Brennweite des Objektivs abdeckt, damit das Bild keine dunklen Ränder hat.

## Warnung bei niedrigem Batteriestand

Wenn der Batteriestand niedrig ist, erscheint <🔋> und blinkt auf dem LCD-Bildschirm. Bitte tauschen Sie die Batterie sofort aus.

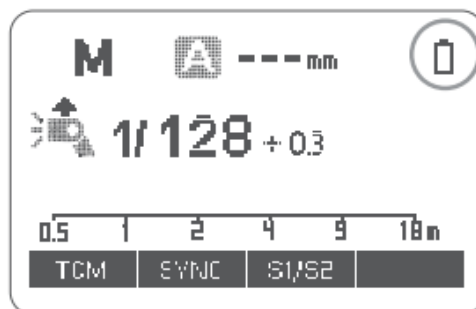

## C.Fn: Benutzerdefinierte Funktionen einstellen

In der folgenden Tabelle sind die verfügbaren und nicht verfügbaren benutzerdefinierten Funktionen dieses Blitzes aufgeführt.

| Individuelle Funktionsschilder | Funktion  | Einstellung Nr. | Einstellung & Beschreibung                      |
|--------------------------------|---|-----------------|---|
| m/ft                           | Entfernungsanzeige                                    | m               | m   |
|                                |   | Ft              | Füße  |
| AF                             | AF-Hilfsstrahl RX                                     | ON              | ON  |
|                                |   | AUS             | AUS   |
| STBY                           | Automatische Schlafeinstellung                        | ON              | ON  |
|                                |   | AUS             | AUS   |
| RX STBY                        | Timer für die automatische Abschaltung des Empfängers | 60min           | 60min   |
|                                |   | 30min           | 30min   |
| SCAN                           | Scannen des Reservekanals                             | AUS             | AUS   |
|                                |   | START           | Beginnen Sie damit, die freien Kanäle zu finden |
| CH                             | Kanaleinstellung                                      | 01~32           | Wählen Sie Kanäle von 01-32                     |
| ID                             | Drahtlose ID  | AUS             | AUS   |
|                                |   | 01-99           | Wählen Sie eine beliebige Zahl von 01-99        |
| BEEP                           | Piepser   | ON              | ON  |
|                                |   | AUS             | AUS   |
| LICHT                          | Beleuchtungsdauer                                     | 12sec           | Aus in 12 Sekunden                              |
|                                |   | AUS             | Immer aus                                       |
|                                |   | ON              | Immer Beleuchtung                               |
| LCD                            | LCD-Kontrastverhältnis                                | -3~+3           | 7 Stufen  |
| ZOOM                           | Zoom-Anzeigeformat                                    | APS             | APS-System                                      |
|                                |   | 135             | 135 System                                      |
| TX DIST                        | Schießentfernung                                      | 1-100m0-30m     | 1-100m Schießen0-30m Schießen                   |

1. Drücken Sie die Taste <MENU>, bis das Menü C.Fn angezeigt wird. Die Angabe "Ver x.x" in der oberen rechten Ecke bezieht sich auf die Softwareversion.
2. Wählen Sie die benutzerdefinierte Funktion Nr. aus.

- Drehen Sie das Auswahlrاد, um die benutzerdefinierte Funktionsnummer auszuwählen.
3. Ändern Sie die Einstellung.
- Drücken Sie die Set-Taste und die Einstellnummer blinkt.
  - Drehen Sie das Auswahlrاد, um die gewünschte Nummer einzustellen. Drücken Sie die Set-Taste, um die Einstellungen zu bestätigen.
  - Nachdem Sie die Benutzerfunktion eingestellt und die Taste <MENU> gedrückt haben, ist die Kamera aufnahmebereit.
4. Drücken Sie im C.Fn-Status die Taste "Clear" 2 Sekunden lang, bis "OK" auf dem Bedienfeld angezeigt wird, was bedeutet, dass die Werte in C.Fn zurückgesetzt werden können.

## Schutzfunktion

### Überhitzungsschutz

- Um eine Überhitzung und Beschädigung des Blitzkopfes zu vermeiden, sollten Sie nicht mehr als 40 Blitze in schneller Folge mit 1/1 voller Leistung abgeben. Lassen Sie nach 40 aufeinanderfolgenden Blitzen eine Ruhezeit von mindestens 10 Minuten eintreten.
- Wenn Sie mehr als 40 kontinuierliche Blitze auslösen und in kurzen Abständen weitere Blitze auslösen, kann die innere Überhitzungsschutzfunktion aktiviert werden. Lassen Sie in diesem Fall eine Ruhezeit von etwa 10 Minuten verstreichen, und das Blitzgerät kehrt dann in den Normalzustand zurück.
- Wenn der Übertemperaturschutz aktiviert ist, wird auf dem LCD-Display  angezeigt.

### Anzahl der Blitze, die den Übertemperaturschutz aktivieren:

Leistungsstufe / Anzahl der Blitze / ZOOM (mm)

| Number of Flashes<br>Power Output Level \ ZOOM (mm) | 20   | 24   | 28   | 35   | 50   | 70   | 80   | 105  | 135  | 200  |
|---|------|------|------|------|------|------|------|------|------|------|
| 1/1   | 40   | 50   | 50   | 60   | 60   | 70   | 70   | 80   | 80   | 80   |
| 1/2   | 50   | 60   | 60   | 75   | 75   | 100  | 100  | 100  | 100  | 100  |
| 1/4   | 100  | 100  | 100  | 100  | 120  | 150  | 150  | 150  | 150  | 150  |
| 1/8   | 200  | 200  | 200  | 200  | 200  | 200  | 200  | 200  | 200  | 200  |
| 1/16  | 300  | 300  | 300  | 300  | 300  | 300  | 300  | 300  | 300  | 300  |
| 1/32  | 500  | 500  | 500  | 500  | 500  | 500  | 500  | 500  | 500  | 500  |
| 1/64  | 1000 | 1000 | 1000 | 1000 | 1000 | 1000 | 1000 | 1000 | 1000 | 1000 |

|       |      |      |      |      |      |      |      |      |      |      |      |
|-------|------|------|------|------|------|------|------|------|------|------|------|
| 1/128 | 2000 | 2000 | 2000 | 2000 | 2000 | 2000 | 2000 | 2000 | 2000 | 2000 | 2000 |
| 1/256 | 2000 | 2000 | 2000 | 2000 | 2000 | 2000 | 2000 | 2000 | 2000 | 2000 | 2000 |

### Anzahl der Blitze, die den Übertemperaturschutz im High-Speed-Sync-Auslösemodus aktivieren:

Leistungsstufe / Anzahl der Blitze / ZOOM (mm)

| Number of Flashes<br>Power Output Level | ZOOM (mm) | 20 - 200 |
|---|-----------|----------|
| 1/1                                     |           | 30       |
| 1/2                                     |           | 30       |
| 1/4                                     |           | 34       |
| 1/8                                     |           | 40       |

| Number of Flashes<br>Power Output Level | ZOOM (mm) | 20 - 200 |
|---|-----------|----------|
| 1/16                                    |           | 50       |
| 1/32                                    |           | 50       |
| 1/64                                    |           | 60       |
| 1/128                                   |           | 60       |

### Andere Schutzmaßnahmen

Das System bietet Echtzeitschutz, um das Gerät und Ihre Sicherheit zu gewährleisten. Nachfolgend finden Sie eine Liste der Eingabeaufforderungen als Referenz:

| Aufforderungen auf dem LCD-Bildschirm | Bedeutung  |
|---------------------------------------|--|
| E1                                    | Es ist eine Störung im Recycling-System aufgetreten, so dass der Blitz nicht ausgelöst werden kann. Bitte starten Sie das Blitzgerät neu. Wenn das Problem weiterhin besteht, senden Sie das Produkt bitte an ein Wartungszentrum. |
| E2                                    | Das System wird zu heiß. Bitte planen Sie eine Ruhezeit von 10 Minuten ein.  |
| E3                                    | Die Spannung an zwei Ausgängen der Blitzröhre ist zu hoch. Bitte senden Sie das Gerät an eine Wartungsstelle.  |
| E9                                    | Während des Aktualisierungsvorgangs sind einige Fehler aufgetreten.<br>Bitte verwenden Sie die richtige Firmware-Upgrade-Methode.  |

## Technische Daten

|  |   |
|--|---|
| <b>Modell</b>                                  | TT685IIF  |
| <b>Kompatible Kameras</b>                      | FUJIFILM-Kamera (siehe kompatible Kameramodelle)  |
| <b>Leitfaden Nr. (1/1 Ausgang, 200mm)</b>      | GN $\approx$ 60 (m ISO100, in Metern)<br>GN $\approx$ 190 (ISO 100) (in Fuß)  |
| <b>Flash-Abdeckung</b>                         | 20 bis 200 mm<br>14 bis 133 mm (APS-System)<br>Autozoom (die Blitzreichweite wird automatisch an die Brennweite des Objektivs angepasst)<br>Manueller Zoom <ul style="list-style-type: none"><li>Schwenk-/Neige-Blitzkopf (Bounce-Blitz): 0 bis 300° horizontal und -7° bis 120° vertikal</li></ul> |
| <b>Blitzlicht Dauer</b>                        | 1/300 bis 1/20000 Sekunden  |
| <b>Expositionskontrolle</b>                    |   |
| <b>Belichtungskontrollsystem</b>               | TTL-Blitzautomatik und manueller Blitz  |
| <b>Blitzbelichtungs Korrektur (FEC)</b>        | Manuell. FEB $\pm$ 3 Blenden in 1/3 Blendenschritten  |
| <b>Synchronisationsmodus</b>                   | High-Speed-Synchronisation (bis zu 1/8000 Sekunden First-Curtain-Synchronisation, und Second-Curtain-Synchronisation)   |
| <b>Multi-Blitz</b>                             | Zur Verfügung gestellt (bis zu 90 Mal, 100Hz)   |
| <b>Drahtloser Blitz (2.4G Funkübertragung)</b> |   |
| <b>Drahtlose Blitzfunktion</b>                 | Sender, Empfänger, Aus  |
| <b>Sendergruppen</b>                           | M,A,B,C   |
| <b>Steuerbare Empfängergruppen</b>             | A,B,C,D,E (die Gruppe E kann vom Blitzauslöser der X-Serie gesteuert werden)  |
| <b>Übertragungsbereich (ca.)</b>               | 100m  |
| <b>Kanäle</b>                                  | 32 (1~32)   |
| <b>ID</b>                                      | 01~99   |
| <b>Autofokus-Hilfsstrahl</b>                   |   |
| <b>Effektive Reichweite (ca.)</b>              | Zentrum: 0,6~10m<br>Peripherie : 0,6~5m   |



## Stromversorgung

|                              |  |
|------------------------------|--|
| <b>Stromquelle</b>           | NI-MH-Batterie (empfohlen) oder LR6-Alkalibatterie*4   |
| <b>Recyclezeit</b>           | 0,1-2,6s (wiederaufladbarer Ni-MH-Akku)  |
| <b>Volle Leistung blinkt</b> | Etwa 290 Mal   |
| <b>Stromsparen</b>           | Automatische Abschaltung nach ca. 90 Sekunden Leerlaufzeit. (60 Minuten, wenn als Empfänger eingestellt) |

## Sync-Auslösemodus

|                          |  |
|--------------------------|--|
| <b>Sync-Auslösemodus</b> | Blitzschuh, 2,5-mm-Synchronisationsleitung |
| <b>Arbeitstemperatur</b> | -10°C -50°C                                |

## Abmessungen

|                              |                     |
|------------------------------|---------------------|
| <b>B x H x T</b>             | 195*78*59           |
| <b>Gewicht ohne Batterie</b> | 408g                |
| <b>Gewicht mit Batterie</b>  | 498g                |
| <b>2.4G Frequenzbereich</b>  | 2413.0MHz-2465.0MHz |
| <b>Max. Sendeleistung</b>    | 5dbm                |

## Fehlersuche

Wenn ein Problem auftritt, lesen Sie diese Anleitung zur Fehlerbehebung.

### Der Kamerablitz kann nicht aufgeladen werden

Die Batterie ist in der falschen Richtung eingesetzt.

- Setzen Sie die Batterie in der richtigen Richtung ein.

Die interne Batterie des Kamerablitzes ist erschöpft.

- Wenn <  > auf dem LCD-Bildschirm erscheint und blinkt, tauschen Sie die Batterie sofort aus.

### Der Kamerablitz wird nicht ausgelöst.

Der Kamerablitz ist nicht sicher an der Kamera befestigt.

- Befestigen Sie den Montagefuß der Kamera sicher an der Kamera.

Die elektrischen Kontakte des Kamerablitzes und der Kamera sind verschmutzt.

- Reinigen Sie die Kontakte.

### **Das Gerät schaltet sich von selbst aus.**

Wenn das Blitzgerät als Sender eingestellt ist, schaltet es sich nach 90 Sekunden automatisch ab.

- Drücken Sie den Auslöser halb herunter oder drücken Sie eine beliebige Blitztaste, um die Kamera aufzuwecken.

Nach 60 Minuten (oder 30 Minuten) Leerlauf geht das Blitzgerät in den Ruhezustand über, wenn es als Empfänger eingestellt ist.

- Drücken Sie eine beliebige Blitztaste, um aufzuwachen.

### **Der automatische Zoom funktioniert nicht.**

Der Kamerablitz ist nicht sicher an der Kamera befestigt.

- Befestigen Sie den Fuß des Kamerablitzes an der Kamera.

### **Die Blitzbelichtung ist unter- oder überbelichtet.**

Sie haben die Hochgeschwindigkeitssynchronisation verwendet.

- Bei Hochgeschwindigkeitssynchronisation ist die effektive Blitzreichweite kürzer. Stellen Sie sicher, dass sich das Motiv innerhalb der angezeigten Blitzreichweite befindet.

Sie haben den manuellen Blitzmodus verwendet.

- Stellen Sie den Blitzmodus auf E TTL oder ändern Sie die Blitzleistung.

### **Fotos haben dunkle Ecken oder nur Teile des Zielobjekts sind beleuchtet.**

Die örtliche Länge des Objektivs übersteigt die Blitzreichweite.

- Prüfen Sie die von Ihnen eingestellte Blitzreichweite. Dieses Blitzgerät hat eine Blitzreichweite zwischen 20 und 200 m (135er System) oder zwischen 14 und 133 mm (APS-System).

## **Firmware-Upgrade**

- Der USB-Anschluss ist eine Typ-C-USB-Buchse. Die Typ-C-USB-Anschlussleitung ist anwendbar.
- Da das Firmware-Upgrade die Unterstützung der Godox G3-Software benötigt, laden Sie bitte die "Godox G3-Firmware-Upgrade-Software" herunter und installieren Sie sie, bevor Sie das Upgrade durchführen. Wählen Sie dann die entsprechende Firmware-Datei aus.
- Da das Produkt ein Firmware-Upgrade benötigt, beziehen Sie sich bitte auf die Bedienungsanleitung der neuesten elektrischen Version als endgültig.

## Kompatible Kameramodelle

Dieses Blitzgerät kann mit den folgenden Kameramodellen der Canon EOS-Serie verwendet werden:

|    |  |
|----|--|
| A类 | X-PRO2、X-T20、x-T2、X-T1、GFX50S、GFX50R、X-T30、X-T4、X-T3 |
| B类 | X-Pro1、X-T10、X-E1、X-A3                               |
| C类 | X100F、X100T  |

| Kamera-Blitz |           |      |          |                   |      |          |                          | 2.4 Drahtlose Steuerung |      |          |                   |      |          |                          |
|--------------|-----------|------|----------|-------------------|------|----------|--------------------------|-------------------------|------|----------|-------------------|------|----------|--------------------------|
| Kamera       | TTL-Blitz |      |          | M Manueller Blitz |      |          | Multi                    | TTL-Blitz               |      |          | M Manueller Blitz |      |          | Multi                    |
|              | Standard  | REAR | HSS (FP) | Standard          | REAR | HSS (FP) | Stroboskopisches Blitzen | Standard                | REAR | HSS (FP) | Standard          | REAR | HSS (FP) | Stroboskopisches Blitzen |
| A            | ✓         | ✓    | ✓        | ✓                 | ✓    | ✓        | ✓                        | ✓                       | ✓    | ✓        | ✓                 | ✓    | ✓        | ✓                        |
| B            | ✓         | --   | --       | ✓                 | --   | --       | ✓                        | ✓                       | --   | --       | ✓                 | --   | --       | ✓                        |
| C            | ✓         | ✓    | ✓        | ✓                 | ✓    | ✓        | ✓                        | ✓                       | ✓    | --       | ✓                 | ✓    | --       | ✓                        |

|   | AF-Hilfsstrahl |
|---|----------------|
| A | ✓              |
| B | --             |
| C | --             |



- Die X100T verfügt nicht über die Funktion der Synchronisation des zweiten Vorhangs (REAR).
- Der AF-Hilfsstrahl leuchtet auf, wenn die Verschlusszeit niedrig ist (<200).



- Das Recht, diese Tabelle zu ändern, bleibt vorbehalten. Kompatibilität mit anderen Kameramodellen, ein Selbsttest wird empfohlen.
- Die Rechte zur Änderung dieser Tabelle bleiben erhalten.

## Wartung

- Schalten Sie das Gerät sofort aus, wenn ein abnormaler Betrieb festgestellt wird.
- Vermeiden Sie plötzliche Stöße, und das Produkt sollte regelmäßig entstaubt werden.
- Es ist normal, dass die Blitzröhre während des Gebrauchs warm ist. Vermeiden Sie Dauerblitze, wenn dies nicht notwendig ist.
- Die Wartung des Blitzes muss von unserer autorisierten Wartungsabteilung durchgeführt werden, die auch Originalzubehör liefern kann.
- Bei nicht autorisierter Wartung erlischt die Garantie.
- Wenn das Produkt Mängel aufweist oder nass war, verwenden Sie es nicht, bis es von Fachleuten repariert wurde.
- Änderungen an den Spezifikationen oder am Design werden in diesem Handbuch möglicherweise nicht berücksichtigt.

## Garantiebedingungen

Auf ein neues Produkt, das im Vertriebsnetz von Alza gekauft wurde, wird eine Garantie von 2 Jahren gewährt. Wenn Sie während der Garantiezeit eine Reparatur oder andere Dienstleistungen benötigen, wenden Sie sich direkt an den Produktverkäufer. Sie müssen den Originalkaufbeleg mit dem Kaufdatum vorlegen.

### **Als Widerspruch zu den Garantiebedingungen, für die der geltend gemachte Anspruch nicht anerkannt werden kann, gelten:**

- Verwendung des Produkts für einen anderen Zweck als den, für den das Produkt bestimmt ist, oder Nichtbeachtung der Anweisungen für Wartung, Betrieb und Service des Produkts.
- Beschädigung des Produkts durch Naturkatastrophe, Eingriff einer unbefugten Person oder mechanisch durch Verschulden des Käufers (z.B. beim Transport, Reinigung mit unsachgemäßen Mitteln usw.).
- Natürlicher Verschleiß und Alterung von Verbrauchsmaterialien oder Komponenten während des Gebrauchs (wie Batterien usw.).
- Exposition gegenüber nachteiligen äußeren Einflüssen wie Sonnenlicht und anderen Strahlungen oder elektromagnetischen Feldern, Eindringen von Flüssigkeiten, Eindringen von Gegenständen, Netzüberspannung, elektrostatische Entladungsspannung (einschließlich Blitzschlag), fehlerhafte Versorgungs- oder Eingangsspannung und falsche Polarität dieser Spannung, chemische Prozesse wie verwendet Netzteile usw.
- Wenn jemand Änderungen, Modifikationen, Konstruktionsänderungen oder Anpassungen vorgenommen hat, um die Funktionen des Produkts gegenüber der gekauften Konstruktion zu ändern oder zu erweitern oder nicht originale Komponenten zu verwenden.

# EU-Konformitätserklärung

## **Angaben zur Identifizierung des bevollmächtigten Vertreters des Herstellers/Importeurs:**

Importeur: Alza.cz a.s.

Eingetragener Sitz: Jankovcova 1522/53, Holešovice, 170 00 Prag 7

ID-Nr.: 27082440

## **Gegenstand der Erklärung:**

Titel: Externer Blitz

Modell / Typ: TT685II-F

**Das oben genannte Produkt wurde nach der/den Norm(en) geprüft, die zum Nachweis der Einhaltung der in der/den Richtlinie(n) festgelegten grundlegenden Anforderungen verwendet wurde(n):**

Richtlinie Nr. 2014/53/EU

Richtlinie Nr. 2011/65/EU in der Fassung 2015/863/EU



## WEEE

Dieses Produkt darf gemäß der EU-Richtlinie über Elektro- und Elektronik-Altgeräte (WEEE - 2012/19 / EU) nicht über den normalen Hausmüll entsorgt werden. Stattdessen muss es an den Ort des Kaufs zurückgebracht oder bei einer öffentlichen Sammelstelle für wiederverwertbare Abfälle abgegeben werden. Indem Sie sicherstellen, dass dieses Produkt ordnungsgemäß entsorgt wird, tragen Sie dazu bei, mögliche negative Folgen für die Umwelt und die menschliche Gesundheit zu vermeiden, die andernfalls durch eine unsachgemäße Abfallbehandlung dieses Produkts verursacht werden könnten. Wenden Sie sich an Ihre örtliche Behörde oder an die nächstgelegene Sammelstelle, um weitere Informationen zu erhalten. Die unsachgemäße Entsorgung dieser Art von Abfall kann gemäß den nationalen Vorschriften zu Geldstrafen führen.

