

# MANUALE D'ISTRUZIONI

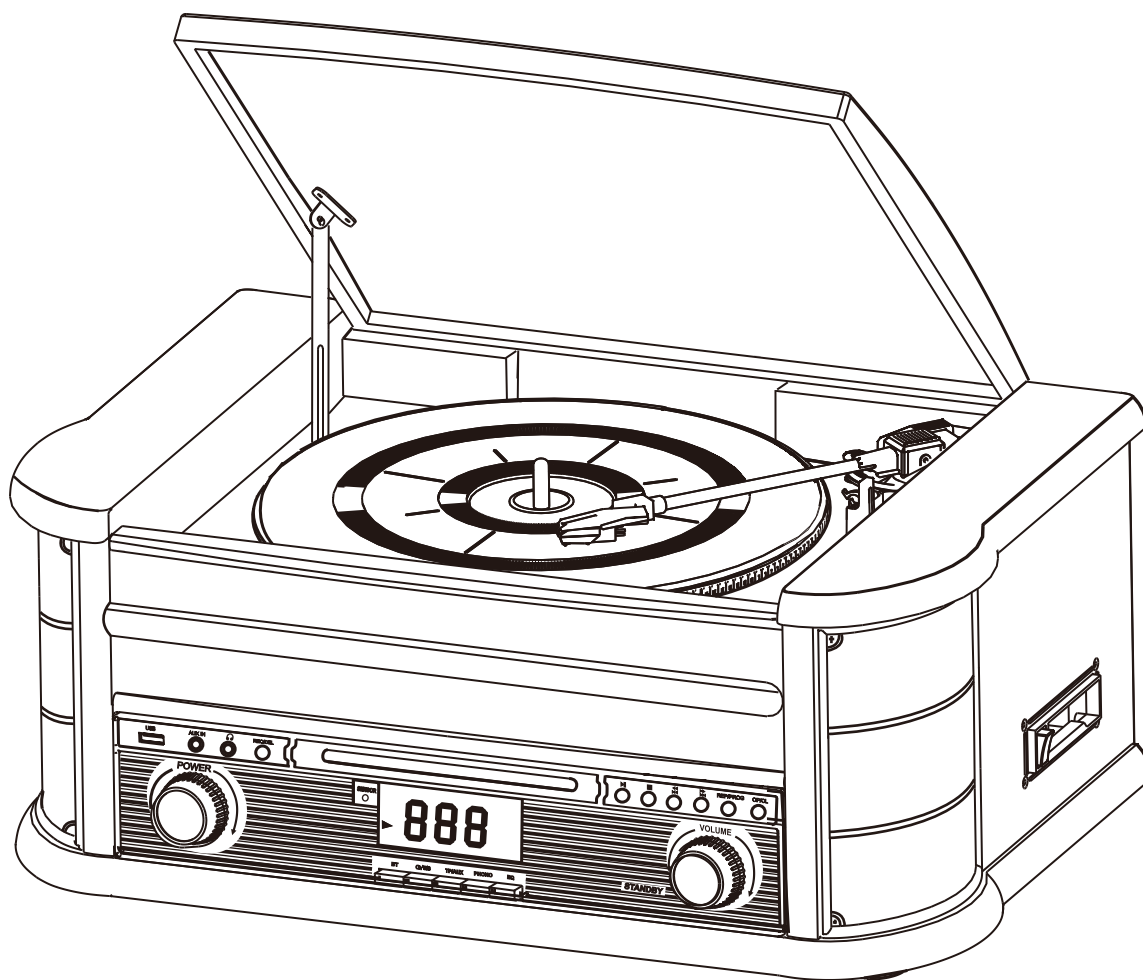

**SISTEMA STEREO COMPLETO DI GIRADISCHI, BLUETOOTH, ENCODER USB,  
COMPACT DISC/MP3 E CASSETTA CON FUNZIONE AUTOSTOP**

**LEGGERE ATTENTAMENTE IL SEGUENTE MANUALE D'ISTRUZIONI PRIMA  
DELL'UTILIZZO DELL'APPARECCHIO**



Importato da:  
New Majestic S.p.A.  
Via Rossi Martini, 41  
26013 Crema (CR)  
Italia  
[www.newmajestic.com](http://www.newmajestic.com)  
MADE IN CHINA



## ISTRUZIONI IMPORTANTI DI SICUREZZA

### AVVERTENZA:

AL FINE DI PREVENIRE IL RISCHIO DI SCOSSE ELETTRICHE SI RACCOMANDA DI NON UTILIZZARE LA PRESA CON PROLUNGHE O ALTRE USCITE, A MENO CHE LA PRESA NON SI INSERISCA PERFETTAMENTE. AL FINE DI PREVENIRE INCENDI O SCOSSE ELETTRICHE NON ESPORRE L'APPARECCHIO ALLA PIOGGIA O ALL'UMIDITA'.

	<b>ATTENZIONE</b> RISCHIO DI SCOSSA ELETTRICA NON APRIRE	
La freccia lampeggiante all'interno di un triangolo equilatero intende avvertire l'utente della presenza di voltaggio pericoloso all'interno del prodotto di portata tale da poter causare rischio di scosse elettriche.	Avvertenza: al fine di ridurre il rischio di scosse elettriche, non rimuovere alcun coperchio; non si segnala la presenza di parti utilizzabili all'interno dell'apparecchio. Rivolgersi esclusivamente al personale di servizio qualificato.	Il punto esclamativo all'interno del triangolo equilatero intende avvertire l'utente della presenza di istruzioni importanti che accompagnano l'apparecchio.

### IMPORTANTI ISTRUZIONI DI SICUREZZA

- 1) Leggere e attenersi alle istruzioni indicate nel seguente manuale
- 2) Pulire l'apparecchio solo con un panno asciutto
- 3) Non ostruire alcuna apertura di ventilazione. Installare l'apparecchio seguendo le apposite istruzioni.
- 4) Non installare l'apparecchio vicino a sorgenti di calore tipo i termosifoni, fonti di riscaldamento, stufe o altre apparecchiature (inclusi gli amplificatori) che producono calore.
- 5) Proteggere il cavo alimentazione dall'essere calpestato oppure evitare che sia troppo teso.
- 6) Estrarre il cavo alimentazione dalla presa durante un temporale oppure se non si utilizza l'apparecchio per lungo tempo.
- 7) Rivolgersi esclusivamente al personale di servizio qualificato. L'assistenza è richiesta quando l'apparecchio è danneggiato, oppure se il cavo alimentazione è stato danneggiato, del liquido oppure qualche oggetto è entrato nelle aperture di ventilazione, se l'apparecchio è stato esposto alla pioggia e all'umidità, se non funziona normalmente, oppure se è caduto.
- 8) L'apparecchio non deve essere esposto alla pioggia o alle gocce d'acqua, e nessun oggetto contenente liquido deve essere posizionato sull'apparecchio.
- 9) Non sovraccaricare la presa di corrente a muro.
- 10) Utilizzare i comandi dell'apparecchio solo come descritto nel seguente manuale.
- 11) Conservare i CD e le cassette in un luogo fresco e asciutto al fine di evitare danni causati dal calore.
- 12) Quando si sposta l'apparecchio, accertarsi che il cavo alimentazione sia stato estratto dalla presa di corrente domestica.
- 13) Installare il prodotto in un luogo dotato di adeguate aperture di ventilazione (con distanza di almeno 5 cm), non bloccare le aperture di ventilazione sui componenti per non ostacolare la circolazione dell'aria.
- 14) Nessuna sorgente di fiamma nuda, quali candele accese, deve essere posta sull'apparecchio.
- 15) La presa di rete viene utilizzata per scollegare l'apparecchio e deve essere facilmente accessibile in qualsiasi istante.

### PREPARAZIONE PER L'USO

- Estrarre l'apparecchio dalla sua confezione e rimuovere tutto l'imballo protettivo.
- Estendere il cavo alimentazione AC in tutta la sua lunghezza.
- Posizionare l'apparecchio su una superficie piana e stabile vicino a una presa di corrente AC 230V – 50Hz.
- Sollevare il coperchio per esporre il giradischi. Il giradischi è stato assicurato per il trasporto con una vite adatta al trasporto. Usare una moneta o un cacciavite per ruotare la vite in senso orario. In questo modo il piatto del giradischi si sbloccherà. L'oscillazione del piatto è necessaria ad assorbire le vibrazioni che potrebbero far saltare la puntina.

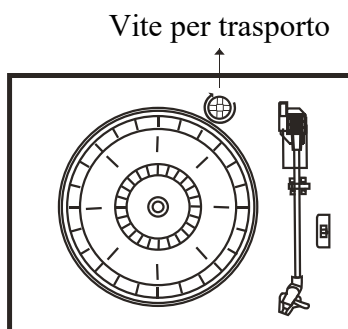

- Rimuovere la plastica opaca che copre la puntina facendola scorrere nella direzione della freccia.
- **Durante questa operazione fare molta attenzione alla puntina perché l'eventuale rottura della puntina non sarà coperta da garanzia.**
- Rimuovere il laccio che blocca il braccio con puntina.  
Aprire la leva blocca braccio

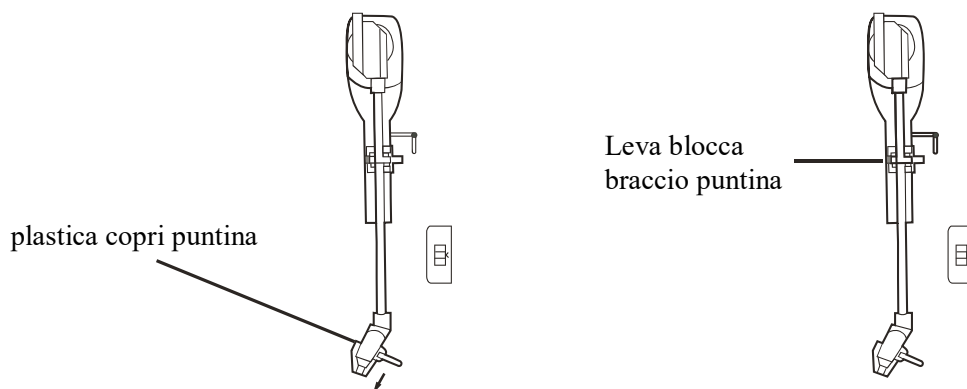

#### ALIMENTAZIONE

Inserire l'adattatore di alimentazione **AC 220-240V 50Hz / DC 12V (2A)** (incluso) nella presa di corrente domestica e inserire lo spinotto DC nell'ingresso alimentazione posto sul retro dell'apparecchio.

#### IMPORTANTE: Apertura e chiusura del coperchio giradischi

Per aprire il coperchio, sollevarlo completamente fino a che la staffa di supporto si blocca sulla posizione di apertura.

Per chiudere il coperchio, alzare il coperchio e tenere la staffa di supporto tirata verso se stessi, quindi chiudere il coperchio.

**AL FINE DI EVITARE DANNI ALL'APPARECCHIO O AL COPERCHIO, NON FORZARE MAI LA CHIUSURA DEL COPERCHIO, SOLLEVARE CON CAUTELA IL COPERCHIO AL FINE DI SBLOCCARE IL SUPPORTO.**

### POSIZIONE DEI COMANDI E INDICATORI

#### PARTE FRONTALE

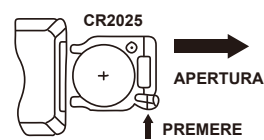
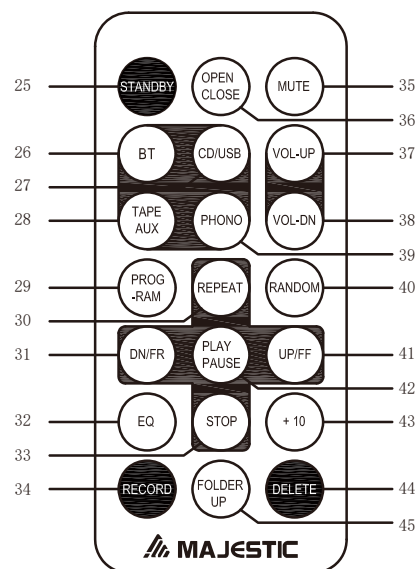
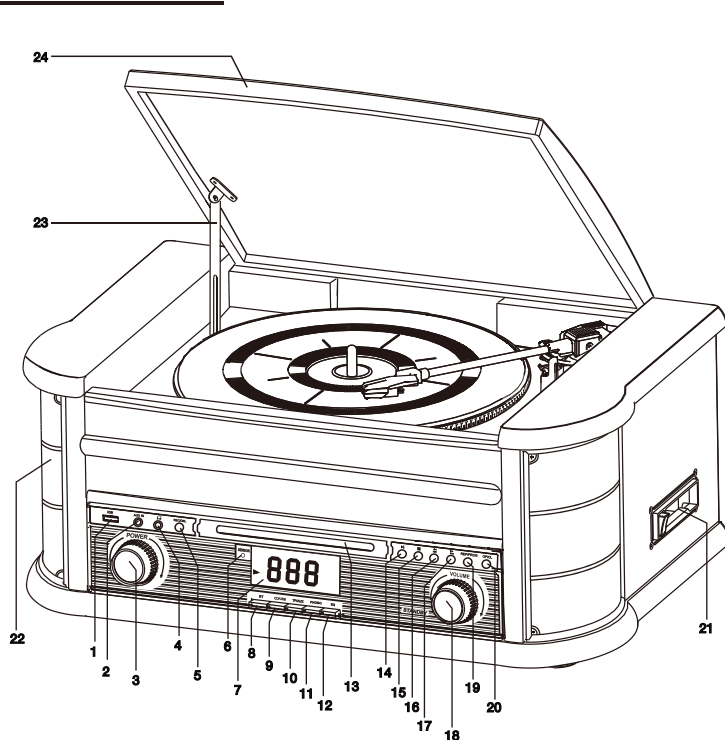

I batteria a cella CR2025 inclusa

- |   |   |
|---|---|
| <ol style="list-style-type: none"> <li>1. Presa USB</li> <li>2. Ingresso AUX/IN</li> <li>3. Manopola di accensione/spegnimento</li> <li>4. Uscita CUFFIE</li> <li>5. Tasto REC/DEL</li> <li>6. Sensore telecomando</li> <li>7. Display LCD</li> <li>8. Tasto BLUETOOTH</li> <li>9. Tasto CD/USB</li> <li>10. Tasto Cassetta/Aux in</li> <li>11. Tasto PHONO</li> <li>12. Tasto EQ</li> <li>13. Vano CD</li> <li>14. Tasto Riproduzione/Pausa</li> <li>15. Tasto Stop</li> <li>16. Tasto DN/F.R</li> <li>17. Tasto UP/F.F</li> <li>18. VOLUME/STANDBY(premere per attivare/ disattivare la modalità Standby)</li> <li>19. Tasto REPEAT/PROG.</li> <li>20. Tasto OP/CL (Tasto Apertura/Chiusura vano CD)</li> <li>21. Vano cassetta e tasto EJ/F.F.</li> <li>22. Altoparlanti</li> <li>23. Staffa di supporto coperchio giradischi</li> </ol> | <ol style="list-style-type: none"> <li>24. Coperchio giradischi</li> <li>25. Tasto STANDBY</li> <li>26. Tasto BLUETOOTH</li> <li>27. Tasto CD/USB</li> <li>28. Tasto TAPE/AUX</li> <li>29. Tasto PROGRAM</li> <li>30. Tasto REPEAT</li> <li>31. Tasto DN/F.R</li> <li>32. Tasto EQ</li> <li>33. Tasto STOP(■)</li> <li>34. Tasto RECORD</li> <li>35. Tasto MUTE</li> <li>36. Tasto OPEN/CLOSE</li> <li>37. Tasto VOLUME +</li> <li>38. Tasto VOLUME -</li> <li>39. Tasto PHONO</li> <li>40. Tasto RANDOM</li> <li>41. Tasto UP/F.F</li> <li>42. Tasto Riproduzione/Pausa</li> <li>43. Tasto +10</li> <li>44. Tasto DELETE</li> <li>45. Tasto FOLDER UP</li> </ol> |
|---|---|

### PARTE POSTERIORE

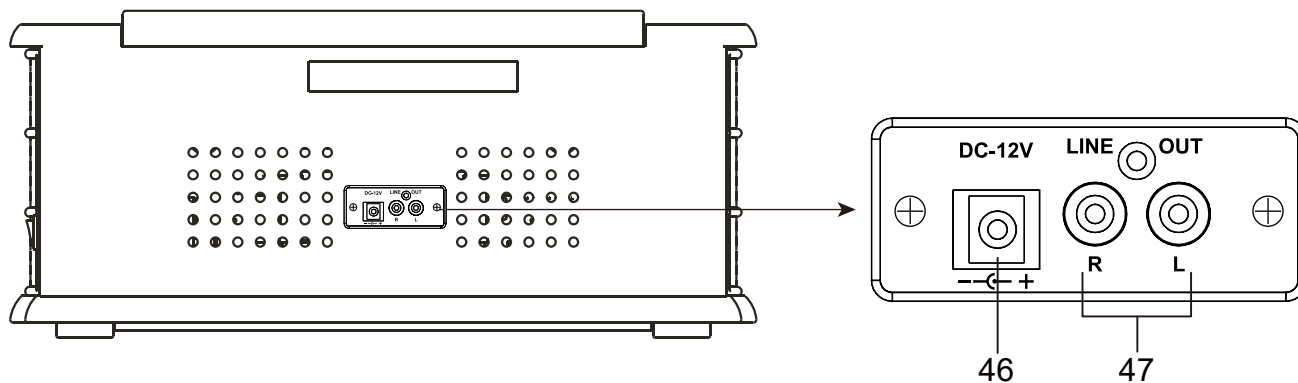

46. Ingresso Alimentazione DC 12V

47. Uscita RCA (L/R)

### GIRADISCHI

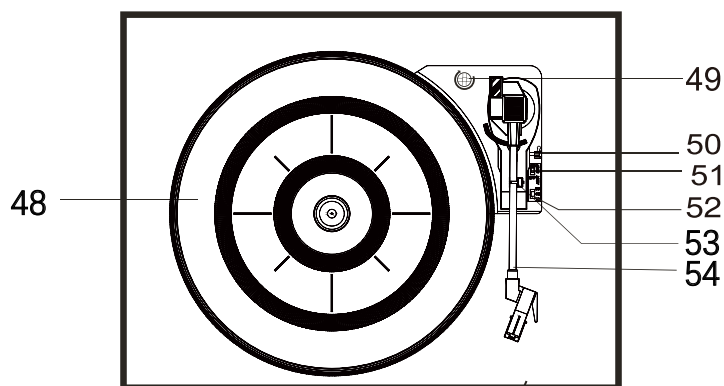

48. Piatto Giradischi

49. Vite per il trasporto

50. Leva braccio giradischi

51. Interruttore Autostop

52. Selettore velocità (33/45/78 giri)

53. Blocco braccio

54. Supporto testina con puntina

## ISTRUZIONI OPERATIVE

### ACCENSIONE

- 1) Per accendere l'apparecchio, ruotare la manopola di accensione/spengimento in posizione ON.
- 2) Premere il tasto selezione Funzioni (BT/CD/USB/TAPE/AUX/PHONO) per scegliere la funzione desiderata.
- 3) Regolare il livello volume ruotando la manopola del VOLUME.
- 4) Una volta terminato l'ascolto, ruotare la manopola di accensione/spengimento su OFF.

**NOTA:** in modalità USB / CD / TAPE / AUX, se l'apparecchio non è attivo per circa 15 minuti, passerà automaticamente in modalità Standby. Premere il comando di standby per accendere di nuovo l'apparecchio.

### FUNZIONE EQUALIZZATORE (EQ)

Questo apparecchio ha un sistema di pre-equalizzazione audio integrato, premere più volte il tasto EQ per selezionare una delle 5 impostazioni audio disponibili (FLAT, CLASSIC, ROCK, POP and JAZZ).

### OPERAZIONI USB

- 1) Premere il tasto "CD/USB" Sull'apparecchio o sul telecomando fino alla comparsa della scritta USB.
  - 2) Inserire una chiavetta USB nella presa USB.
  - 3) La riproduzione delle tracce si avvierà automaticamente.
- NOTA:** non è possibile garantire la compatibilità con tutte le chiavette USB in commercio, né quella dei lettori MP3 muniti di software proprietario.

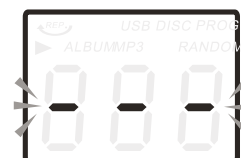

### RIPRODUZIONE MP3 (ATTIVO ANCHE SU CD)

- 1) Premere il tasto PLAY/PAUSE (▶/||) per dare inizio o arrestare la riproduzione della traccia selezionata in modalità CD/USB.
- 2) Durante la riproduzione il numero della traccia oppure il numero della cartella della traccia selezionata apparirà sul display.
- 3) E' possibile arrestare la riproduzione in qualsiasi momento premendo il tasto STOP (■).

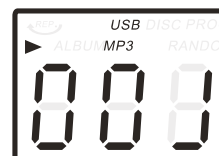

### SALTO TRACCIA E RICERCA IN TRACCIA IN MODALITA' CD/USB

Durante la riproduzione, premere ripetutamente il tasto "|◀◀" oppure "▶▶|" fino ad individuare la traccia desiderata, la traccia selezionata verrà riprodotta dall'inizio.

Tenere premuto il tasto DN/FR o UP/FF sul telecomando oppure tenere premuto "◀◀|" / "▶▶|" sul prodotto per il ritorno/avanzamento veloce della traccia.

Per avanzare di 10 tracce in avanti premere il tasto +10 sul telecomando.

Premere il tasto "FOLDER UP" sul telecomando passare alla cartella successiva.

### FUNZIONI REPEAT (ATTIVE ANCHE SU CD)

Premere il tasto "REP/PROG" sull'apparecchio oppure il tasto "REPEAT" sul telecomando per ripetere la riproduzione della traccia corrente, "RPT" apparirà sul display. Premere questo tasto una seconda volta per ripetere la cartella in riproduzione, "FOL" apparirà sul display. Premere questo tasto per la terza volta per ripetere tutte le tracce, "ALL" apparirà sul display. Premere il tasto una quarta volta per disattivare le funzioni di ripetizione.

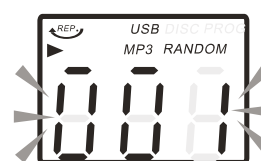

### FUNZIONE PROGRAMMAZIONE (ATTIVA ANCHE SU CD)

#### In modalità STOP

Premere il tasto “REP/PROG” sull’apparecchio oppure il tasto “PROGRAM” sul telecomando per programmare l’ordine di riproduzione dei brani. Mediante le frecce “|◀◀” e “▶▶|” sul prodotto oppure con i tasti DN/FR o UP/FF sul telecomando è possibile scegliere il brano. Per salvare la posizione del brano selezionato e passare alla scelta del brano da riprodurre successivamente premere nuovamente il tasto “REP/PROG” sull’apparecchio oppure il tasto “PROGRAM” sul telecomando. Premere il tasto “PLAY/PAUSE” per avviare la riproduzione. Premere una volta il tasto STOP per arrestare la riproduzione, premere nuovamente il tasto STOP per annullare la programmazione.

#### OPERAZIONI CD

- 1) Premere il tasto “CD/USB” oppure premere il tasto “CD/USB” sul telecomando fino alla comparsa della scritta CD per riprodurre dischi CD Audio, CD-R e CD-RW.
- 2) Premere il tasto “OP/CL” oppure il tasto “OPEN/CLOSE” sul telecomando per aprire il vano CD.
- 3) Inserire un disco compatibile nel vano CD con l’etichetta rivolta verso l’alto.
- 4) Premere nuovamente il tasto “OP/CL” oppure il tasto “OPEN/CLOSE” sul telecomando per chiudere il vano CD.
- 5) La riproduzione si avvierà automaticamente.

#### OPERAZIONI CASSETTA

**Nota:** Prima di inserire una cassetta nell’apposito vano, accertarsi che il nastro non sia allentato, altrimenti si rischia l’inceppamento dello stesso all’interno del meccanismo. Riferirsi al paragrafo CURA E MANUTENZIONE per riavvolgere correttamente il nastro della cassetta allentato.

- 1) Premere il tasto “TP/AUX” oppure premere il tasto “TAPE/AUX” sul telecomando fino alla comparsa della scritta “TAP”.
- 2) Inserire una cassetta nell’apposito vano posizionato nel lato destro dell’apparecchio, come mostrato nella figura, con il lato da riprodurre rivolto verso l’alto e il lato aperto verso destra.

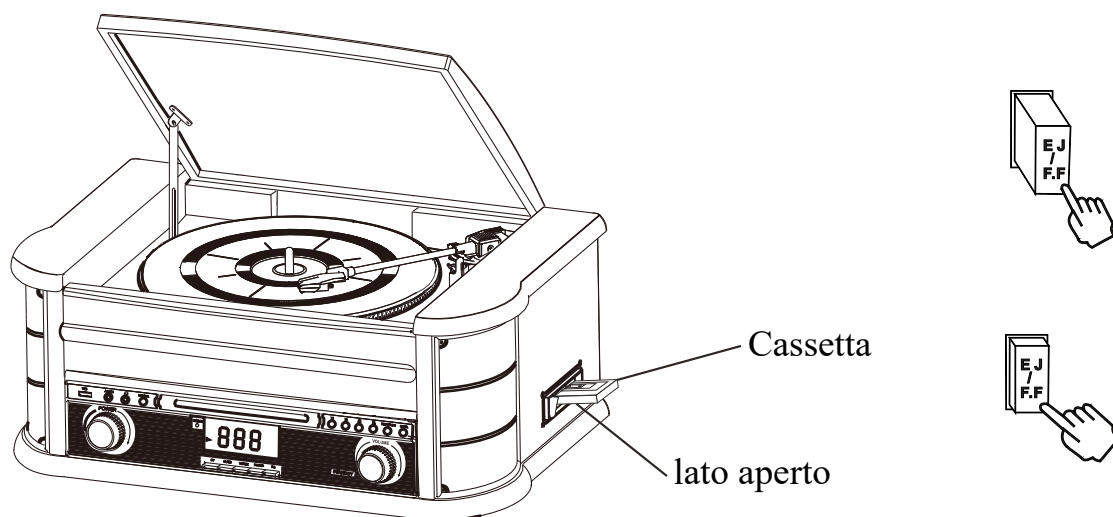

- 3) La riproduzione avrà inizio una volta inserita la cassetta. Regolare il volume con il comando VOLUME o con i tasti Vol-/Vol+ sul telecomando sul livello di ascolto desiderato.
- 4) Per avanzare il nastro rapidamente premere a metà il tasto “EJ/FF” (Eject/Fast Forward) sul prodotto. Il nastro si muoverà rapidamente in avanti. Premere nuovamente il tasto “EJ/FF” per riprendere la riproduzione.
- 5) Quando il nastro è arrivato alla fine, la riproduzione si arresterà automaticamente. Premere completamente il tasto EJ/F.F. (Eject/Fast Forward) per estrarre la cassetta dall’apparecchio. E’ possibile premere completamente il tasto EJ/F.F. per arrestare la riproduzione ed estrarre la cassetta in qualsiasi momento.

### RIPRODUZIONE DISCO VINILE

Questo apparecchio è dotato di un giradischi a 3 velocità. E' possibile riprodurre dischi in vinile 33, 45, 78 giri.

- 1) Premere il tasto "PHONO" sul prodotto o sul telecomando fino alla comparsa della scritta PHO per entrare nella modalità riproduzione dischi.
- 2) Accertarsi di avere tolto il coperchio proteggi puntina e che il braccio non sia più agganciato.
- 3) Impostare la velocità su 33, 45, 78 giri al minuto. Se si sta riproducendo un disco a 45 giri, posizionare l'adattatore per i dischi a 45 giri nel centro.
- 4) Posizionare il disco sul piatto.
- 5) Liberare il braccio dal gancio di protezione, sollevare la levetta laterale e spostare il braccio sul bordo del disco. Il disco inizierà la riproduzione automaticamente, abbassare la levetta laterale per posare la puntina sul disco.
- 6) Regolare il VOLUME sul livello d'ascolto desiderato.
- 7) Mediante l'interruttore Autostop è possibile far arrestare automaticamente (impostando l'interruttore su ON) o meno (impostando l'interruttore su OFF) la riproduzione al termine del contenuto del disco in vinile. Impostando l'interruttore su OFF è possibile riprodurre i dischi in vinile di lunga durata.

**NOTA:** Non arrestare il giradischi manualmente. Muovere il giradischi senza avere assicurato il braccio potrebbe danneggiare il braccio stesso e la puntina.

### IMPORTANTE !!

- PER PROTEGGERE IL GIRADISCHI DA EVENTUALI DANNI CAUSATI DAL TRASPORTO, UNA VITE DI TRANSITO E' LOCALIZZATA NELLA PARTE DESTRA IN ALTO DEL GIRADISCHI.
- PRIMA DELLA RIPRODUZIONE, USARE UN CACCIAVITE PER RUOTARE LA VITE DI TRANSITO IN SENSO ORARIO (LA VITE ANDRA' VERSO IL BASSO) E SBLOCCHERA' IL GIRADISCHI.
- PER BLOCCARE NUOVAMENTE IL GIRADISCHI PER UN EVENTUALE TRASPORTO, RUOTARE LA VITE IN SENSO ANTIORARIO.

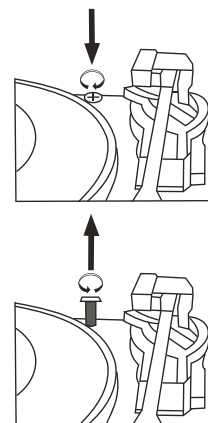

### OPERAZIONI AUX IN

Premere due volte il tasto "TP/AUX" oppure premere il tasto "TAPE/AUX" sul telecomando fino alla comparsa della scritta AUX, collegare una fonte audio esterna all'ingresso AUX IN posizionato nella parte anteriore dell'apparecchio utilizzando un cavo audio con presa da 3,5mm (non fornito), ed avviare la riproduzione sul dispositivo collegato. Regolare il volume sul livello d'ascolto desiderato.

### OPERAZIONI BLUETOOTH

L'apparecchio supporta la riproduzione audio tramite connessione Bluetooth combinata con il Vostro Smartphone o con un altro dispositivo Bluetooth compatibile.

**NOTA:** non è possibile garantire la compatibilità con tutti i dispositivi Bluetooth in commercio (e non tutte le funzioni sono disponibili in modalità BT).

Per attivare la funzione Bluetooth premere il tasto "BT" sul prodotto o selezionare la sorgente BT premendo il tasto "MODE" del telecomando.

### Primo abbinamento Bluetooth

- 1) Accendere l'unità ed attivare la funzione Bluetooth sia sul prodotto che sul dispositivo esterno.
- 2) Ricercare il nome "TT 34R BT CD/TP/USB" dal proprio dispositivo esterno e sceglierlo per effettuare l'abbinamento Bluetooth (inserire se richiesto "0000").
- 3) Quando l'abbinamento è completato sarà possibile riprodurre musica tramite il dispositivo abbinato. Premere i tasti "PLAY/PAUSE" per avviare o mettere in pausa la riproduzione e utilizzare i tasti NEXT / PREV per la selezione dei brani.



## **REGISTRAZIONE USB**

### **1) REGISTRAZIONE DA CD**

Inserire una chiavetta USB nella presa USB, premere il tasto CD/USB, inserire un CD nell'apposito vano, dare inizio alla riproduzione della traccia da registrare, premere il tasto "REC/DEL"

(tasto RECORD del telecomando) e premere i tasti "◀◀" e "▶▶" per scegliere tra le seguenti opzioni:

**ONE** (registrazione della traccia selezionata)

**FOL** (registrazione di tutte le tracce contenute nella cartella corrente, in caso di CD MP3)

**ALL** (registrazione di tutte le tracce).

Per confermare ed avviare la registrazione premere nuovamente "REC/DEL" (tasto RECORD del telecomando).

Premere il tasto STOP per interrompere la registrazione, apparirà la scritta "END".

### **2) REGISTRAZIONE DA CASSETTA**

Inserire una chiavetta USB nella presa USB, quindi premere il tasto "TP/AUX" e selezionare la sorgente "TAP". Inserire una cassetta nell'apposito vano e dare inizio alla riproduzione della stessa.

Premere il tasto "REC/DEL" (tasto "RECORD" del telecomando), sul display apparirà la scritta REC e la registrazione avrà inizio. Premere il tasto STOP (■) per arrestare la registrazione, apparirà la scritta "END".

### **3) REGISTRAZIONE DA GIRADISCHI**

Inserire una chiavetta USB nella presa USB, premere il tasto PHONO, dare inizio alla riproduzione del disco posizionando il braccio sulla posizione del disco desiderata. Premere il tasto "REC/DEL" (tasto "RECORD" del telecomando), sul display apparirà la scritta REC dopo qualche secondo USB inizierà a lampeggiare e la registrazione avrà inizio. Premere il tasto STOP (■) per arrestare la registrazione, apparirà la scritta "END".

### **4) REGISTRAZIONE DALL'INGRESSO AUX**

Inserire una chiavetta USB nella presa USB, premere il tasto "TP/AUX", collegare una fonte audio esterna all'apparecchio utilizzando la presa ingresso AUX IN quindi sul dispositivo collegato avviare la riproduzione. Premere il tasto "REC/DEL" (tasto "RECORD" del telecomando), sul display apparirà la scritta REC e la registrazione avrà inizio. Premere il tasto STOP (■) per arrestare la registrazione, apparirà la scritta "END".

**NOTE:** I file verranno salvati direttamente sul dispositivo di memorizzazione in formato MP3.

### **5) REGISTRAZIONE DA BLUETOOTH**

Inserire una chiavetta USB nella presa USB, quindi premere il tasto "BT" ed eseguire l'abbinamento. Avviare la riproduzione del brano e premere il tasto "REC/DEL" (tasto "RECORD" del telecomando): sul display apparirà la scritta REC e la registrazione avrà inizio. Premere il tasto STOP (■) per arrestare la registrazione, apparirà la scritta "END".

### **6) CANCELLARE LE TRACCE DA UN DISPOSITIVO USB**

Inserire una chiavetta USB nella presa USB, selezionare la sorgente USB, selezionare la traccia da eliminare e dare inizio alla riproduzione. Premere e tenere premuto il tasto "REC/DEL" (tasto DELETE del telecomando), ONE lampeggerà sul display, confermare la selezione premendo il tasto "REC/DEL" una seconda volta, il file sarà così cancellato.

Per cancellare tutti i file presenti sul dispositivo USB, premere il tasto "REC/DEL" e con i tasti "◀◀" e "▶▶" selezionare ALL, quindi premere nuovamente il tasto "REC/DEL" per cancellare tutti i file.

Per cancellare una cartella e tutti i file in essa contenuti, premere il tasto "REC/DEL", con i tasti "◀◀" e "▶▶" selezionare FOL, quindi premere nuovamente "REC/DEL" per cancellare la cartella.

**USCITA AUDIO AUSILIARE LINE OUT**

E' possibile collegare l'apparecchio ad un amplificatore esterno oppure a casse amplificate tramite l'uscita RCA "LINE OUT" posta nel pannello posteriore.

**USO DELLE CUFFIE STEREO (NON INCLUSE)**

Collegare un set di cuffie/auricolari STEREO da 3,5mm alla presa cuffie posizionata nella parte frontale dell'apparecchio. Prima di collegare le cuffie regolare sempre il volume su un livello basso.

Collegare le cuffie e aumentare gradualmente il volume. Gli altoparlanti incorporati si disattiveranno automaticamente quando le cuffie sono collegate.

**SOSTITUZIONE PUNTINA**

L'unità è dotata di una puntina montata sul braccio del giradischi. Per rimuovere la puntina dal braccio di riproduzione tenere saldamente il braccio di riproduzione afferrando con due dita il supporto in plastica della puntina quindi tirare delicatamente verso di sé tutto il supporto rosso della puntina allontanandolo dalla testina, come mostrato nella figura.

Per riposizionare la puntina tenere i lati del supporto rosso in plastica della puntina, assicurandosi che la puntina sia rivolta verso il basso. Spingere delicatamente il supporto della puntina con un angolo minimo riportandolo verso la testina all'estremità del braccio di riproduzione finché si è sicuri di averlo fissato saldamente.

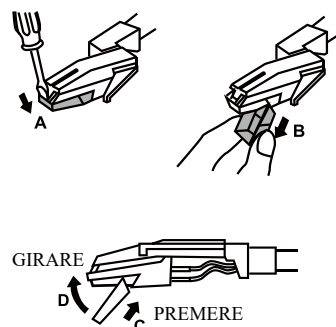
**CURA E MANUTENZIONE****CASSETTA**

Quando si utilizza la cassetta, potrebbero verificarsi due tipi di problemi:

- 1) Slittamento del nastro – quando il nastro è allentato.
- 2) Aggrovigliamento del nastro – quando il nastro si annoda attorno al meccanismo.

Al fine di ridurre questi problemi, seguire le seguenti istruzioni:

- Accertarsi che non vi sia nastro allentato controllando dalla finestrella della cassetta (V. figura 1). Usare una matita o una biro ruotando le rotelline della cassetta per estendere bene il nastro prima di inserire la cassetta nel vano apposito (V. figura 2).
- Se il nastro è troppo teso durante l'operazione mostrata in figura 2, al fine di evitare lo slittamento, fare scorrere velocemente il nastro da un lato all'altro e ritorno.
- Usare solo cassette di buona qualità. Non è raccomandato l'utilizzo di cassette C-120.

Inoltre, non esporre la cassetta alla luce diretta del sole, alla polvere o all'unto e non toccare con le dita la superficie del nastro.

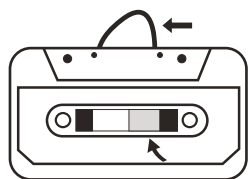

Fig. 1

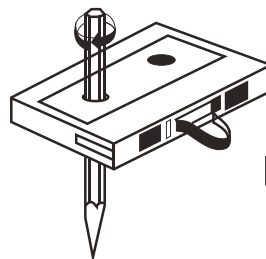
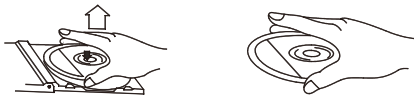

Fig. 2

### COMPACT DISC

- Estrarre il disco dalla propria custodia, premendolo nel centro, tenendolo per i bordi.



- Pulire le impronte e la polvere con un panno morbido. A differenza dei dischi convenzionali in vinile, i compact disc non hanno i solchi che raccolgono la polvere, pertanto si rende necessario l'utilizzo di un panno morbido per la rimozione. Pulire con movimenti circolari dal centro verso i bordi.



- Pulire i dischi periodicamente con un panno morbido, e asciutto. Non usare detergenti o sostanze abrasive per pulire i dischi.
- Non scrivere o attaccare etichette sulla superficie del disco.

### APPARECCHIO

Pulire l'apparecchio con un panno morbido. Per eliminare le impronte, usare un detergente spray, evitando di spruzzare il detergente sulla plastica o sul metallo. Spruzzare il detergente sul panno asciutto, non direttamente sull'apparecchio.

## SPECIFICHE TECNICHE

Alimentazione:	AC 230V – 50/60 Hz/DC 12V / 2A (alimentatore incluso)
Velocità giradischi:	33/45/78 giri al minuto. Può riprodurre dischi di 17,5/25/30cm.
Formati CD supportati:	MP3 / CD-DA / CD-R / CD-RW
Formati supportati in modalità USB:	MP3 / WMA (fino a 32GB)
Cassette supportate:	C60 – C90 (non utilizzare cassette del tipo C120)
Massimo consumo:	25W
Consumo in standby:	0.4W
Massima potenza d'uscita:	2 x 2,5 Watt RMS

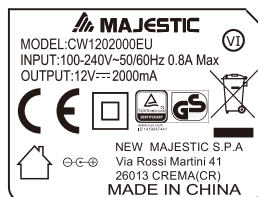

Classe II, doppio isolamento



Smaltimento batterie



Logo RAEE (Rifiuti di apparecchiature elettriche ed elettroniche)



Uso interno

## INFORMAZIONE AGLI UTENTI DI APPARECCHIATURE DOMESTICHE



***Ai sensi dell'art. 25 Comma 1 del Decreto Legislativo 14 Marzo 2014, n. 49 "Attuazione delle Direttive 2011/65/UE e 2012/19/UE relative alla riduzione dell'uso di sostanze pericolose nelle apparecchiature elettriche ed elettroniche, nonché allo smaltimento dei rifiuti".***

Il simbolo del cassonetto barrato riportato sull'apparecchiatura o sulla sua confezione indica che il prodotto alla fine della propria vita utile deve essere raccolto separatamente dagli altri rifiuti. L'utente dovrà, pertanto, conferire l'apparecchiatura giunta a fine vita agli idonei centri di raccolta differenziata dei rifiuti elettronici ed elettrotecnici, oppure riconsegnarla al rivenditore al momento dell'acquisto di una nuova apparecchiatura di tipo equivalente, in ragione di uno a uno.

L'adeguata raccolta differenziata per l'avvio successivo dell'apparecchiatura dismessa al riciclaggio, al trattamento e allo smaltimento ambientalmente compatibile contribuisce ad evitare possibili effetti negativi sull'ambiente e sulla salute e favorisce il reimpiego e/o riciclo dei materiali di cui è composta l'apparecchiatura.

Lo smaltimento abusivo del prodotto da parte dell'utente comporta l'applicazione delle sanzioni di cui alla corrente normativa di legge.

Eventuali pile o batterie ricaricabili contenute nel dispositivo devono essere smaltite separatamente negli appositi raccoglitori preposti alla raccolta delle pile esaurite.

## Smaltimento batterie

Lo smaltimento delle batterie consumate deve avvenire presso gli appositi centri di raccolta differenziata o in base alle regolamentazioni locali. Batterie conformi alla direttiva 2013/56/EC.



**CONDIZIONI GENERALI DI GARANZIA PER I PRODOTTI DELLA  
New MAJESTIC S.p.A.**

Gentile Cliente, La ringraziamo per il Suo acquisto e Le ricordiamo che il prodotto risponde alle normative vigenti in fatto di costruzione e di sicurezza.

Nel caso si dovessero riscontrare anomalie o difetti del prodotto, la New Majestic S.p.A. offre una Garanzia convenzionale soggetta alle condizioni qui riportate (precisando che la Garanzia convenzionale lascia impregiudicati i diritti del consumatore di cui al D.Lgs. n.206 del 06/09/2005). Per Garanzia si intende esclusivamente la riparazione o la sostituzione gratuita dei singoli componenti o dell'intero bene riconosciuti difettosi nella fabbricazione.

Il periodo di Garanzia non verrà rinnovato o prolungato a seguito di successiva rivendita, riparazione o sostituzione del prodotto stesso.

Le parti riparate, sostituite o il cambio totale del prodotto saranno garantiti per un periodo di **60 giorni** a partire dalla data della riparazione o della sostituzione e naturalmente per la restante durata della Garanzia stessa.

La Garanzia ha validità a partire dalla data comprovata da un documento fiscale valido (scontrino fiscale oppure fattura d'acquisto) per un periodo di **24 mesi** in caso di acquisto con scontrino fiscale e **12 mesi** in caso di acquisto con fattura fiscale (partita iva).

Ci sono dei beni che per le loro normali caratteristiche sono deperibili nel tempo oppure soggetti a consumo e usura derivanti dall'utilizzo, pertanto, per gli accessori inclusi nella confezione di vendita la Garanzia ha validità di **12 mesi**.

Un accumulatore ricaricabile si ritiene difettoso e sostituibile in Garanzia **12 mesi** solo quando risulta interrotto, ossia non eroga più energia e la tensione ai suoi capi è di Zero Volt. Nel caso in cui la capacità di erogare energia risultasse ridotta rispetto al prodotto nuovo (trattasi di consumo/usura) il periodo di Garanzia sarà di **6 mesi**.

**Non sono coperti da Garanzia:**

- Il deterioramento dovuto ad usura delle parti estetiche e di tutte le componenti che dovessero risultare difettose a causa di negligenza o trascuratezza nell'uso, di errata manutenzione ovvero di circostanze che non possano ricondursi a difetti di fabbricazione dell'apparecchio.
- I manuali d'uso, i software di terzi, le configurazioni, le applicazioni o i dati scaricati dal cliente.
- I difetti causati da un uso improprio del prodotto (cadute, pressioni, deformazioni o uso di oggetti appuntiti).
- Apertura, modifica o riparazione del prodotto da parte di soggetti diversi dal Centro Assistenza Autorizzato.
- I numeri di serie, la data di produzione, il codice a barre o il codice IMEI \* che risultano essere cancellati, alterati o illeggibili.

Per interventi in Garanzia si prega di rivolgersi presso uno dei Centri Assistenza Autorizzati della New Majestic S.p.A., la cui lista completa è consultabile sul sito [www.newmajestic.com](http://www.newmajestic.com), oppure presso il punto vendita dove è stato acquistato il prodotto, consegnando il tagliando di Garanzia debitamente compilato ed allegando lo scontrino fiscale relativo l'acquisto.

**ATTENZIONE:**

**È opportuno conservare integri sia l'imballo che tutti gli accessori in esso contenuti, poiché in caso di invio al laboratorio tecnico è meglio utilizzare la confezione originale con tutti i suoi accessori.**

New Majestic S.p.A.

\* IL CODICE IMEI E' PER SMARTPHONE, TELEFONI & TABLET 3G/4G

**DICHIARAZIONE DI CONFORMITA' UE**

La sottoscritta Società: **NEW MAJESTIC S.P.A.**  
**Via Rossi Martini 41**  
**26013 CREMA (CR)**

dichiara sotto la propria responsabilità che il prodotto:

**TIPO: GIRADISCHI RETRO' 33 – 45 – 78 GIRI CON LETTORE CD/MP3, INGRESSO USB**

**MARCA: MAJESTIC**

**MODELLO: TT 34R BT/CD/TP/USB**

è costruito in conformità alle seguenti normative:

**EN 55032:2015**  
**EN 61000-3-2:2014**  
**EN 61000-3-3:2013**  
**EN 55035:2017**  
**ETSI EN 303 345 V1.1.7:2017**  
**EN 62479:2010**  
**IEC 62321-7-2:2017**  
**IEC 62321-4:2013**  
**IEC 62321-5:2013**  
**IEC 62321-6:2015**

e soddisfa i requisiti essenziali richiesti dalla direttiva 2014/30/EU, dalla direttiva 2014/53/EU, dalla direttiva 2014/35/EU, dalla direttiva (EU)2015/863, dalla direttiva 2013/56/EU, dalla direttiva 2009/125/EC e dal Regolamento Reach (EC) 1907/2006.

Relativamente l'**adattatore**, mod. **CW1202000EU**, siamo a confermare che è costruito in conformità alle seguenti normative:

**EN 55032:2015**  
**EN 61000-3-2:2014**  
**EN 61000-3-3:2013**  
**EN 55024:2010+A1**  
**EN 60950-1:2006+A11+A1+A12+A2**  
**EN 61558-1:2005+A1**  
**EN 61558-2-16:2009+A1**

e soddisfa i requisiti essenziali richiesti dalla direttiva 2014/30/EU, dalla direttiva 2014/35/EU, dalla direttiva 2009/125/EC, dalla direttiva (EU)2015/863 e dal Regolamento Reach (EC) 1907/2006.

Crema, 06/11/2019

NEW MAJESTIC S.P.A.  
**Dean Lacchinelli – Presidente**



DATA PRODUZIONE: 11/2019

19

# OWNER'S MANUAL

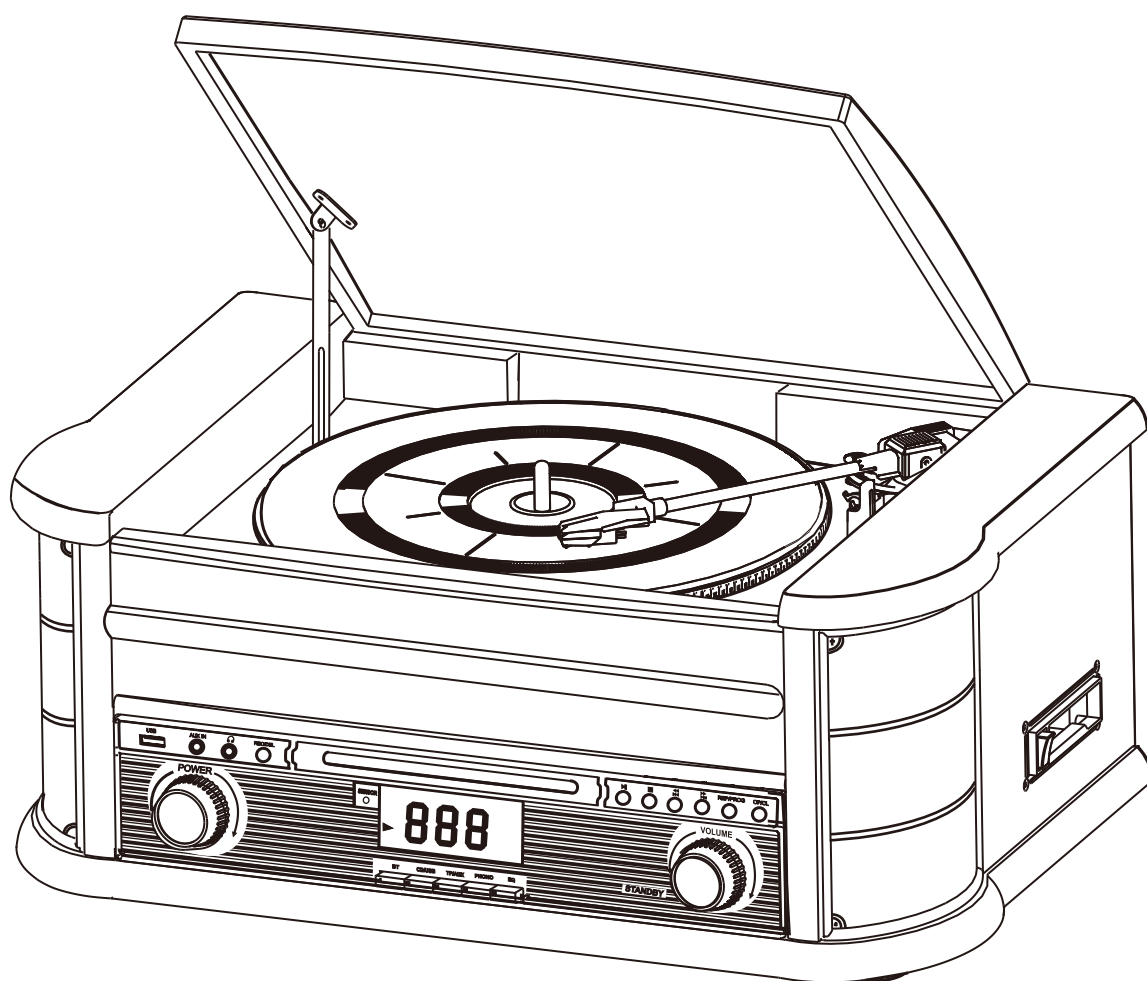

**FULL SIZE STEREO PHONOGRAPH, BLUETOOTH, CD/ MP3, USB, CASSETTE.**



**READ THE INSTRUCTION MANUAL BEFORE USE AND KEEP IT FOR FUTURE USE.**

Imported by :  
New Majestic S.p.A.  
Via Rossi Martini, 41  
26013 Crema (CR)  
Italy  
[www.newmajestic.com](http://www.newmajestic.com)  
MADE IN CHINA



**CAUTION**

TO PREVENT FIRE OR SHOCK HAZARD, DO NOT USE THIS PLUG WITHAN EXTENSION CORD, RECEPTACLE OR OTHER OUTLET UNLESS THE BLADES CAN BE FULLY INSERTEDTO PREVENT BLADE EXPOSURE. TO PREVENT FIRE OR SHOCK HAZARD, DO NOT EXPOSE THISAPPLIANCE TO RAIN OR MOISTURE.

	<div style="border: 1px solid black; padding: 5px; width: fit-content; margin: 0 auto;"> <p><b>CAUTION</b>  <b>RISK OF ELECTRIC SHOCK</b>  <b>DO NOT OPEN</b></p> </div>	
<p>The lightning flash with arrowhead symbol, within an equilateral triangle is intended to alert the user to the presence of uninsulated'dangerous voltage within the product' s enclosure that may be of sufficient magnitude to constitute a risk of electric shock to persons.</p>	<p>Warning:to reduce the risk of electric shock do not remove cover (or back), no user serviceable parts inside refer servicing to qualified service personnel.</p>	<p>The exclamation point within an equilateral triangle is intended to alert the user to the presence of important operating and maintenance(servicing) instructions in the literature accompanying the appliance.</p>

**IMPORTANT SAFETY INSTRUCTIONS**

1. Read, keen and follow all these instructions in this manual
2. Clean only with dry cloth
3. Do not block any ventilation openings. Install in accordance with the manufacturer's instructions
4. Do not install near any heat sources such as radiators, heat registers, stoves, or other apparatus (including amplifiers) that produce heat
5. Protect the power cord from being walked on or pinched particularly at plugs, convenience receptacles, and point where they exit from the apparatus
6. Unplug this apparatus during lightning storms or when unused for long periods of time
7. Refer all servicing to qualified service personnel. Servicing is required when the apparatus has been damaged in any way, such as power-supply cord or plug is damaged, liquid has been spilled or objects have fallen into the apparatus, the apparatus has been exposed to rain or moisture, does not operate normally, or has been dropped
8. This appliance shall not be exposed to dripping or splashing water and no object filled with liquids such as vases shall be placed on the apparatus
9. Do not overload wall outlet
10. Operate controls and buttons as described in the manual
11. Store your CDs, cassettes in a cool area to avoid damage from heat
12. When moving the set, be sure to first disconnect the power cord
13. The AC socket it is used to unplug the unit power cord and it must be easily accessible every time it is necessary
14. The ventilation holes should not be covered. Make sure there is enough space above and beside the holes. Install the unit in a place with suitable ventilation openings (At least 5cm)
15. No flames objects, like candles, must be placed on the unit



**PREPARATION FOR USE**

- Carefully remove the unit from the display carton and remove all packing material from the unit.
- Place the unit on a stable, level surface, convenient to an AC 230V, 50Hz outlet out of a strong magnetic field.
- Raise the lid to expose the phonograph. The phonograph has been secured for shipment with a transit screw. Use a coin or screwdriver to turn the transit screw clockwise. This will allow the turntable to "float".
- Remove the opaque white plastic stylus from the phonograph stylus by it in the direction of the arrow.

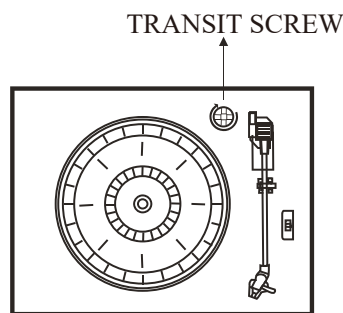

- During this operation pay attention to the stylus, because the stylus damage is not covered by guarantee.
- Remove the twist-tie that was used to secure the tone arm during shipment.
- Release the tone arm lock lever.

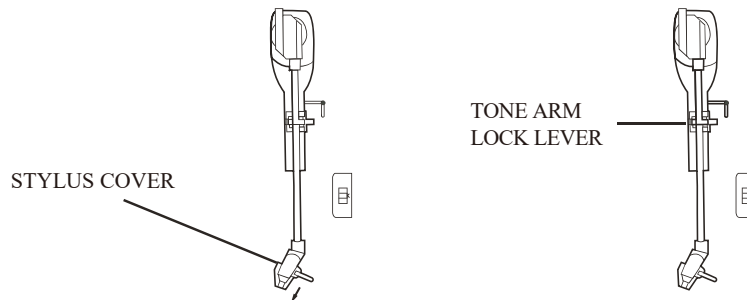

**POWER SOURCE**

This system is designed to operate on AC/DC 220-240V, 50Hz, DC12V 2A (adaptor included). Attempting to operate from any other power source may cause damage to the system, and such damage is not covered by your warranty.

**IMPORTANT RAISING AND LOWERING THE PHONOGRAPH LID**

To open the lid, raise it as far as it will go until the lid support bracket 'locks' in the open position.

To close the lid, pull forward the lid support bracket to release and then gently lower the lid.

TO AVOID DAMAGING THE CABINET OR THE LID, NEVER FORCE THE LID CLOSED. ALWAYS RAISE THE LID TO RELEASE THE LID SUPPORT BRACKET.

### LOCATION OF CONTROLS AND INDICATORS

#### FRONT PANEL

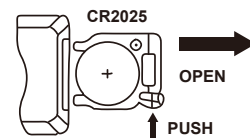
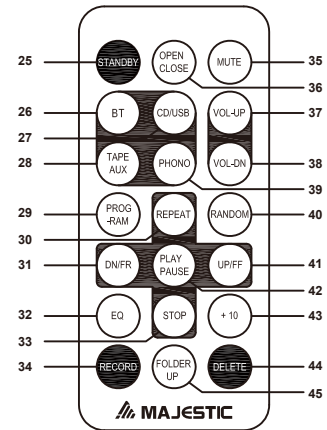
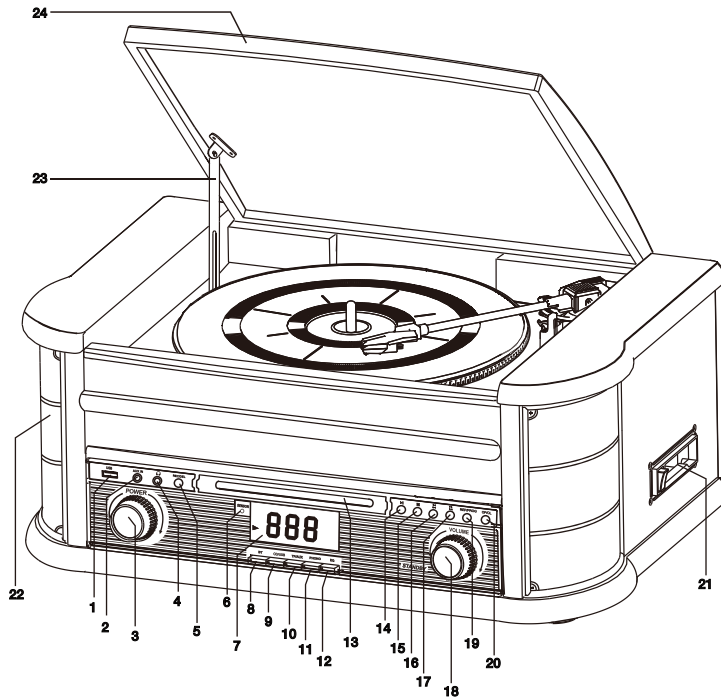

1 x CR2025 cell battery included

- |                                       |                       |
|---------------------------------------|-----------------------|
| 1. USB                                | 24. PHONOGRAPH LID    |
| 2. AUX IN                             | 25. STANDBY BUTTON    |
| 3. POWER ON/OFF                       | 26. BLUETOOTH BUTTON  |
| 4. HEADPHONE JACK                     | 27. CD/USB BUTTON     |
| 5. REC/DEL                            | 28. TAPE/AUX BUTTON   |
| 6. REMOTE SENSOR                      | 29. PROGRAM BUTTON    |
| 7. LCD DISPLAY                        | 30. REPEAT BUTTON     |
| 8. BLUETOOTH                          | 31. DN/F. R BUTTON    |
| 9. CD/USB                             | 32. EQ BUTTON         |
| 10. TP/AUX                            | 33. STOP BUTTON (■)   |
| 11. PHONO                             | 34. RECORD BUTTON     |
| 12. EQ                                | 35. MUTE BUTTON       |
| 13. CD DOOR                           | 36. OPEN/CLOSE BUTTON |
| 14. PLAY/PAUSE                        | 37. VOL-UP BUTTON     |
| 15. STOP                              | 38. VOL-DN BUTTON     |
| 16. DN/F. R                           | 39. PHONO BUTTON      |
| 17. UP/F. F                           | 40. RANDOM BUTTON     |
| 18. VOLUME/STANDBY                    | 41. UP/F. F BUTTON    |
| 19. REP/PROG                          | 42. PLAY/PAUSE BUTTON |
| 20. OP/CL                             | 43. +10 BUTTON        |
| 21. CASSETTE                          | 44. DELETE BUTTON     |
| 22. SPEAKER                           | 45. FOLDER UP BUTTON  |
| 23. PHONOGRAPH LID<br>SUPPORT BRACKET |                       |

**BACK PANEL**

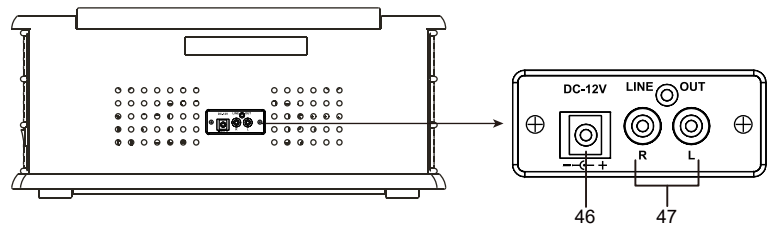

- 46. DC 12V JACK
- 47. RCA JACK(L/R)

**PHONOGRAPH**

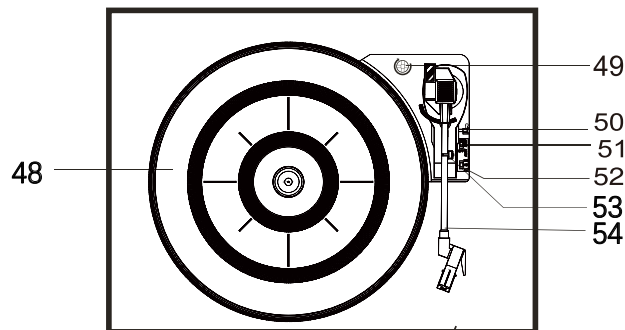

- 48. TURNTABLE
- 49. TRANSIT SCREW
- 50. CUE LEVER
- 51. AUTO-STOP SWITCH
- 52. SPEED SELECTOR (33/45/78RPM)
- 53. TONE ARM LOCK
- 54. TONE ARM WITH STYLUS

**OPERATING INSTRUCTIONS**

**POWER ON**

1. Turn on of POWER knob.
2. Press the function selector buttons (BT, CD/USB, TAPE/AUX, PHONO) to select your desired function.
3. Start to adjust the volume by using the VOLUME knob.
4. When you have finished your listening, press STANDBY knob again to turn the system off.

NOTE: In USB/CD/TAPE/AUX mode, if the unit is not active for about 15 minutes, it will automatically switch to Standby mode. Press the standby knob to switch the appliance on again.

**EQUALIZER FUNCTION (EQ)**

This unit has an integrated audio pre-equalization system, press the EQ button repeatedly to select one of the 5 available audio settings (FLAT, CLASSIC, ROCK, POP and JAZZ).

**USB OPERATION**

1. Press the CD/USB button on unit or remote control to enter USB mode.
2. Insert a USB device into the USB socket.
3. Playback will auto start.

The USB input is compatible with the data flash memory key, it is not guaranteed the compatibility with proprietary software MP3 players.

**PLAYING IN MP3 MODE (UNDER CD/USB OPERATION)**

1. Press PLAY/PAUSE button to start or pause playback of the selected track in the CD/USB mode.
2. While playing the song, the song number and folder number of your selected track will be shown on the screen. MP3 icon and 'PLAY' icon will be shown.
3. You can stop the playback at any time by pressing the STOP button.

**TRACK SKIP AND HIGH SPEED TRACK SEARCH IN CD/USB MODE**

During playback, repeatedly press the "| ◀◀" or "▶▶ |" button until you find the desired track, the selected track will be played from the beginning.

Press and hold the DN/FR or UP/FF key on the remote control or press and hold "| ◀◀" / "▶▶ |" on the product for fast track forward / backward.

To skip 10 tracks forwarding, +10 button on remote control.

To skip folders forwarding, press FOLDER UP button on remote control.

**REPEAT/PROGRAM FUNCTION (UNDER CD/USB OPERATION)**

Press the REPEAT button on the unit panel or REPEAT button on the remote control will repeat the currently playing track and the "REP" icon will be shown on the display; Press this button for the second time to repeat all files in the album and the "ALBUM" icon will be shown; Press this button for the third time to repeat all tracks on the disc from the first track and the 'REPEAT' icon will be shown;

**PROGRAM FUNCTION (AVAILABLE ON CD ALSO)**

In STOP mode

Press the "REP / PROG" button on the appliance or the "PROGRAM" button on the remote control to program the playback order of the songs. With the arrows "| ◀◀" and "▶▶ |" you can choose the track. To save the position of the selected track and move on to the choice of the track to be played then press the "REP / PROG" button on the device again or the "PROGRAM" button on the remote control. Press the "PLAY / PAUSE" button to start playback. Press the STOP button once to stop playback, press the STOP button again to cancel the programming.

**CD OPERATIONS**

- 1) Press the "CD / USB" button or press the "CD/USB" button on the remote control until CD appears to play CD Audio, CD-R and CD-RW discs.
- 2) Press the "OP / CL" button or the "OPEN/CLOSE" button on the remote control to open the CD compartment.
- 3) Insert a compatible disc in the CD compartment with the label facing up.
- 4) Press the "OP / CL" button again or the "OPEN/CLOSE" button on the remote control to close the CD compartment.
- 5) Playback will start automatically.

### CASSETTE OPERATIONS

Note: Before inserting a cassette into the compartment, make sure that the tape is not loose, otherwise it could get stuck inside the mechanism. Refer to the section CARE AND MAINTENANCE to rewind the tape of the loose cassette correctly.

- 1) Press the "TP / AUX" button or press the "TAPE/AUX" button on the remote control until "TAP" appears.
- 2) Insert a cassette into the compartment located on the right side of the appliance, as shown in the figure, with the side to be reproduced facing upwards and the open side to the right

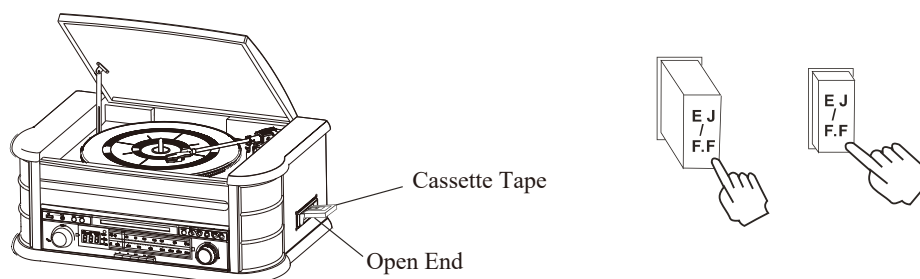

- 3) Playback will start once the cassette is inserted. Adjust the volume with the VOLUME control to the desired listening level.
- 4) To advance the tape quickly press the "EJ / FF" button (Eject / Fast Forward) in half. The tape will move quickly forward. Press the "EJ / FF" button again to resume playback.
- 5) When the tape has reached the end, playback will stop automatically. Press the EJ / F.F button completely. (Eject / Fast Forward) to remove the cassette from the appliance. It is possible to press the EJ / F.F button completely. to stop playback and remove the cassette at any time.

### VINYL DISC PLAYBACK

This unit is equipped with a 3-speed turntable. It is possible to play vinyl records 33, 45, 78 rpm.

- 1) Press the "PHONO" button on unit or on the remote control until PHONO appears to enter the disc playback mode.
- 2) Make sure you have removed the tip protection cover and that the arm is no longer hooked.
- 3) Set the speed to 33, 45, 78 rpm. If you are playing a 45 rpm disc, place the 45 rpm disc adapter in the center.
- 4) Place the disc on the plate.
- 5) Release the arm from the protective hook, lift the side lever and move the arm to the edge of the disc. The disc will start playing automatically, lower the side stick to place the needle on the disc.
- 6) Adjust the VOLUME to the desired listening level.
- 7) Using the Auto-stop switch it is possible to automatically stop (by setting the switch to ON) or not (by setting the switch to OFF) the reproduction at the end of the contents of the vinyl record. Setting the switch to OFF allows you to play the long-lasting vinyl records.

NOTE: Do not stop the turntable manually. Moving the turntable without having secured the arm could damage the arm and the needle

#### IMPORTANT !

- IN ORDER TO PROTECT THE HEADSET FROM ANY DAMAGE CAUSED BY TRANSPORT, A TRANSIT SCREW IS LOCATED IN THE RIGHT SIDE OF THE HEADSIDE.
- BEFORE THE PLAYBACK, USE A SCREWDRIVER TO TURN THE TRANSIT SCREW CLOCKWISE (THE SCREW WILL GO TO THE BOTTOM) AND UNLOCK THE TURNTABLE.
- TO LOCK THE TURNTABLE AGAIN FOR AN EVENTUAL TRANSPORT, TURN THE SCREW IN ANTI-CLOCKWISE SIDE.

#### AUX IN OPERATIONS

Press the "TP / AUX" button twice or press the "TAPE/AUX" button on the remote control until AUX appears, connect an external audio source to the AUX IN input located on the front of the device using an audio cable with socket 3,5mm (not supplied), and start playback from external device.

Adjust the volume to the desired listening level.

#### BLUETOOTH OPERATIONS

The device supports audio playback via a Bluetooth connection combined with your Smartphone or another compatible Bluetooth device.

NOTE: it is not possible to guarantee compatibility with all Bluetooth devices on the market (and not all functions are available in BT mode).

To activate the Bluetooth function, press the "BT" button on the product or select the BT source by pressing the "MODE" button on the remote control.

##### First Bluetooth pairing

1. Turn on the unit and activate the Bluetooth function on both the product and the external device.
2. Search for the name "TT 34R BT CD / TP / USB" from your external device and select it to pair with Bluetooth (enter "0000" if required).
3. When the pairing is completed it will be possible to play music via the paired device. Press the "PLAY / PAUSE" buttons to start or pause playback and use the NEXT / PREV buttons to select tracks.

#### USB RECORDING

##### 1) RECORDING FROM CD

Insert a USB key in the USB socket, press the CD / USB key, insert a CD in the CD compartment, start playback of the track to be recorded, press the "REC / DEL" key (RECORD key on the remote control) and press the keys. "| ◀" and "▶ |" to choose from the following options:

ONE (recording of the selected track)

FOL (recording of all the tracks contained in the current folder, in the case of MP3 CDs)

ALL (recording of all tracks).

To confirm and start recording, press "REC / DEL" again (RECORD button on the remote control).

Press the STOP button to stop recording, "END" will appear.

#### 2) RECORDING FROM CASSETTE

Insert a USB stick in the USB socket, then press the "TP / AUX" button and select the "TAP" source. Insert a cassette in the compartment and start playing it. Press the "REC / DEL" button ("RECORD" button on the remote control), REC will appear on the display and recording will start. Press the STOP (■) key to stop recording, the word "END" will appear.

#### 3) RECORDING FROM TURNTABLE

Insert a USB stick in the USB socket, press the PHONO button, start playback of the disc by placing the arm on the desired disc position. Press the "REC / DEL" button ("RECORD" button on the remote control), the word REC will appear on the display after a few seconds USB will start to flash and the recording will start. Press the STOP (■) key to stop recording, the word "END" will appear.

#### 4) RECORDING FROM AUX INPUT

Insert a USB stick in the USB socket, press the "TP / AUX" button, connect an external audio source to the appliance using the AUX IN input socket and then press the PLAY button on the connected device to start playback. Press the "REC / DEL" button ("RECORD" button on the remote control), REC will appear on the display and recording will start. Press the STOP (■) key to stop recording, the word "END" will appear.

NOTE: The files will be saved directly on the storage device in MP3 format.

#### 5) RECORDING FROM BLUETOOTH

Insert a USB stick in the USB socket, then press the "BT" button and perform the pairing. Start playing the track and press the "REC / DEL" button ("RECORD" button on the remote control): the word REC will appear on the display and recording will start. Press the STOP (■) key to stop recording, the word "END" will appear.

#### 6) DELETE TRACKS FROM A USB DEVICE

Insert a USB stick in the USB socket, select the USB source, select the track to be deleted and start playback. Press and hold the "REC / DEL" button (remote control DELETE button), ONE will flash on the display, confirm the selection by pressing the "REC / DEL" button a second time, the file will be deleted.

To delete all the files on the USB device, press the "REC / DEL" button and with the "| ◀◀" and "▶▶|" buttons select ALL, then press the "REC / DEL" button again to delete all file.

To delete a folder and all the files contained in it, press the "REC / DEL" key, with the "| ◀◀" and "▶▶|" keys select FOL, then press "REC / DEL" again to delete the folder .

#### AUXILIARY AUDIO OUTPUT LINE OUT

It is possible to connect the appliance to an external amplifier or to amplified speakers via the RCA "LINE OUT" output on the rear panel.

#### USE OF STEREO HEADPHONES (NOT INCLUDED)

Connect a set of 3.5mm STEREO headphones / earphones to the headphone jack located

on the front of the device. Always adjust the volume to a low level before connecting headphones. Connect the headphones and gradually increase the volume. The built-in speakers will turn off automatically when the headphones are connected.

### STYLUS REPLACEMENT

The unit is equipped with a pin mounted on the arm of the turntable. To remove the stylus from the reproduction arm hold the reproduction arm firmly by grasping the plastic support of the stylus with two fingers, then gently pull the entire red support of the stylus towards you, away from the head, as shown in the figure.

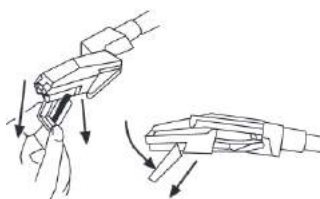

To reposition the stylus hold the sides of the red plastic support of the stylus, making sure that the stylus is facing down. Gently push the stylus holder at a minimum angle back towards the head at the end of the play arm until you are sure that it is securely attached.

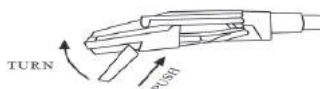

### CASSETTE

When using the cassette, two types of problems may occur:

- 1) Belt slippage - when the belt is loose
- 2) Ribbon tangling - when the ribbon is tied around the mechanism

In order to reduce these problems, follow the instructions below:

- Make sure there is no loose tape by checking from the cassette window (see figure 1). Use a pencil or ballpoint pen by turning the wheels of the cassette to extend the tape well before inserting the cassette into the dedicated compartment (see figure 2).
- If the belt is too tight during the operation shown in figure 2, in order to avoid slippage, quickly slide the belt from side to side and back.
- Use only good quality cassettes. The use of C-120 cassettes is not recommended

Also, do not expose the cassette to direct sunlight, dust or grease and do not touch the surface of the tape with your fingers.

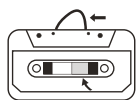

Fig. 1

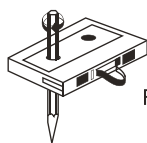

Fig. 2



### COMPACT DISC

- Remove the disc from its case, pressing it in the center, holding it by the edges.
- Clean fingerprints and dust with a soft cloth. Unlike conventional vinyl discs, compact discs do not have the grooves that collect dust, so it is necessary to use a soft cloth for removal. Clean with circular movements from the center to the edges.
- Clean the discs periodically with a soft, dry cloth. Do not use detergents or abrasive substances to clean the discs.
- Do not write or stick labels on the surface of the disc.

### CABINET

Clean the cabinet with a soft cloth. To remove fingerprints, use a spray cleaner, avoiding spraying the detergent on the plastic or metal. Spray the cleaner on the dry cloth, not directly on the appliance.



### TECHNICAL SPECIFICATIONS

230V AC power supply - 50/60 Hz / DC 12V / 2A (power supply included)

Turntable speed 33/45/78 rpm. It can play discs of 17.5 / 25 / 30cm.

Supported CD formats MP3 / CD-DA / CD-R / CD-RW

Formats supported in USB MP3 / WMA mode (up to 32GB)

C60 - C90 supported cassettes (do not use C120 cassettes)

Maximum consumption 25W

Standby consumption 0.4W

Maximum output power 2 x 2.5 Watt RMS

### INFORMATION TO USERS OF DOMESTIC EQUIPMENTS



Pursuant to Art. 25, Paragraph 1 of the Legislative Act N. 49 14th March 2014, "Implement of the Directives 2011/65 / EU and 2012/19 / EU concerning the reduction of the use of hazardous substances in electrical and electronic equipment, as well as waste disposal".

The crossed bin symbol on the appliance or on its packaging indicates that the product at the end of its useful life must be collected separately from other waste. The user must, therefore, dispose the equipment at the end of its life to the appropriate electronic and electro technical waste centers, or return it to the retailer at the time of purchase of a new type of equivalent equipment, one by one.

Appropriate separate disposal for the subsequent start-up of the disused equipment for recycling, treatment and compatible environmental disposal helps to avoid possible negative effects on the environment and health and favors the re-use and / or recycling of the materials it is composed the equipment.

The illegal disposal of the product by the user involves the application of the penalties referred to in current laws.

Any rechargeable batteries or rechargeable batteries contained in the device must be disposed separately in the appropriate expired batteries bins.

#### Battery disposal



Disposal of expired batteries must take place at the appropriate recycling centers or according to local authority. Batteries in compliance with the 2013/56 / EC directive.

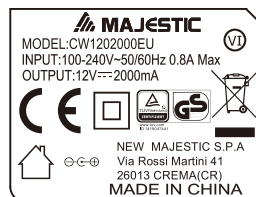

Class II, double insulation



WEEE Logo (Waste electrical and electronic equipment)



Indoor use



Battery disposal