

▶ TR9HC94B

IT Istruzioni per l'uso  
Asciugabiancheria

# USER MANUAL

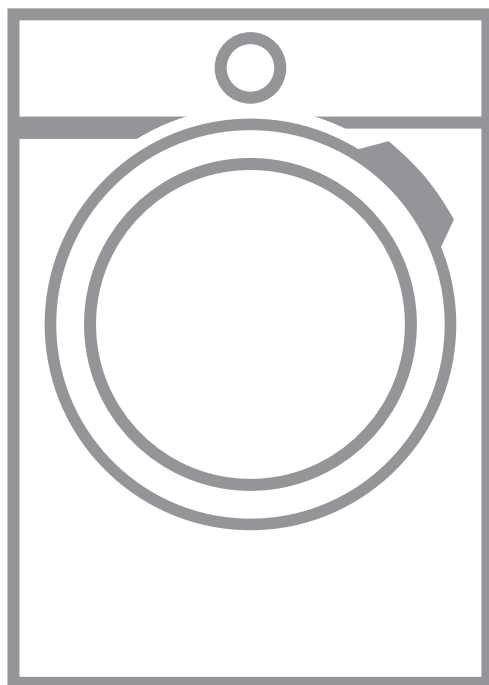

**AEG**

## PER RISULTATI PERFETTI

Grazie per aver scelto di acquistare questo prodotto AEG. Lo abbiamo creato per fornirvi prestazioni impeccabili per molti anni, grazie a tecnologie innovative che vi semplificheranno la vita - funzioni che non troverete sulle normali apparecchiature. Vi invitiamo di dedicare qualche minuto alla lettura per sapere come trarre il massimo dal vostro elettrodomestico.

Visitate il nostro sito web per:



Ricevere consigli, scaricare i nostri opuscoli, eliminare eventuali anomalie, ottenere informazioni sull'assistenza e la riparazione:

**[www.aeg.com/support](http://www.aeg.com/support)**



Per registrare il vostro prodotto e ricevere un servizio migliore:

**[www.registeraeg.com](http://www.registeraeg.com)**



Acquistare accessori, materiali di consumo e ricambi originali per la vostra apparecchiatura:

**[www.aeg.com/shop](http://www.aeg.com/shop)**

## ASSISTENZA CLIENTI E ASSISTENZA TECNICA

Consigliamo sempre l'impiego di ricambi originali.

Quando si contatta il nostro Centro di Assistenza Autorizzato, accertarsi di avere a disposizione i dati seguenti: Modello, numero dell'apparecchio (PNC), numero di serie.

Le informazioni sono riportate sulla targhetta identificativa.

⚠ Avvertenza/Attenzione - Importanti Informazioni per la sicurezza

📘 Informazioni generali e suggerimenti

🌱 Informazioni ambientali

Con riserva di modifiche.

# INDICE

---

<b>1. INFORMAZIONI DI SICUREZZA.....</b>	<b>6</b>
1.1 Sicurezza dei bambini e delle persone vulnerabili.....	6
1.2 Avvertenze di sicurezza generali .....	7
<b>2. ISTRUZIONI DI SICUREZZA.....</b>	<b>11</b>
2.1 Installazione.....	11
2.2 Collegamento elettrico.....	11
2.3 Utilizzare.....	12
2.4 Illuminazione interna.....	13
2.5 Manutenzione e pulizia.....	13
2.6 Compressore.....	14
2.7 Assistenza.....	14
2.8 Smaltimento.....	14
<b>3. DESCRIZIONE DEL PRODOTTO.....</b>	<b>16</b>
<b>4. PANNELLO DEI COMANDI.....</b>	<b>18</b>
4.1 Display.....	18
<b>5. PROGRAMMA .....</b>	<b>21</b>
5.1 Programma e la compatibilità con la selezione delle opzioni.....	25
5.2 Valori di consumo.....	27
<b>6. OPZIONI.....</b>	<b>29</b>
6.1 Livello Asciugatura .....	29
6.2 Asciugatura a Tempo .....	29
6.3 Antipiega .....	30
6.4 Silent.....	30
6.5 Refresh.....	30
6.6 Segnale acustico .....	30
6.7 Termina tra.....	31
<b>7. PRIMA DI UTILIZZARE L'ELETTRODOMESTICO.....</b>	<b>32</b>
7.1 Odore insolito.....	32
7.2 Rumori.....	33
<b>8. UTILIZZO QUOTIDIANO.....</b>	<b>35</b>

# INDICE

---

8.1 Preparazione del bucato.....	35
8.2 Caricare la biancheria.....	36
8.3 Accensione dell'apparecchiatura.....	37
8.4 funzione Auto Off.....	37
8.5 Impostazione di un programma.....	37
8.6 Opzioni.....	38
8.7 Opzione sicurezza bambini.....	38
8.8 Avvio di un programma.....	39
8.9 Rilevamento del carico <b>ProSense ProSense</b> .....	39
8.10 Cambiamento programma.....	40
8.11 Fine del programma.....	40
8.12 Luce nel cestello accesa.....	41
8.13 Possibili cause di risultati di asciugatura insoddisfacenti:.....	41
<b>9. CONSIGLI E SUGGERIMENTI UTILI.....</b>	<b>43</b>
9.1 Consigli ecologici.....	43
9.2 Regolazione del livello di asciugatura predefinito.....	43
9.3 Disattivazione della spia serbatoio  .....	44
<b>10. PULIZIA E CURA.....</b>	<b>45</b>
10.1 Pulizia del filtro.....	45
10.2 Svuotamento del contenitore dell'acqua.....	47
10.3 Pulizia del condensatore.....	47
10.4 Pulizia del cesto.....	49
10.5 Pulizia del pannello dei comandi e dell'alloggiamento.....	49
10.6 Pulizia delle fessure per il ricircolo dell'aria.....	50
<b>11. RISOLUZIONE DEI PROBLEMI.....</b>	<b>51</b>
11.1 Codici di errore.....	51
11.2 Risoluzione dei problemi.....	53
11.3 Possibili cause di risultati di asciugatura insoddisfacenti:.....	57
<b>12. DATI TECNICI.....</b>	<b>59</b>
<b>13. ACCESSORI.....</b>	<b>61</b>

13.1 Spazzola per fessure del condensatore.....	61
13.2 Kit di scarico.....	61
13.3 Cestello di asciugatura.....	62
13.4 Basamento con cassetto.....	63
13.5 Kit per incolonnamento.....	63
<b>14. FOGLIO INFORMATIVO PRODOTTO, IN RIFERIMENTO AL REGOLAMENTO UE 1369/2017.....</b>	<b>65</b>
<b>15. CONSIDERAZIONI SULL'AMBIENTE.....</b>	<b>68</b>

# 1. ⚠️ INFORMAZIONI DI SICUREZZA

---



Leggere attentamente le istruzioni fornite prima di installare e utilizzare questa apparecchiatura.

I produttori non sono responsabili di eventuali lesioni o danni derivanti da un'installazione o un uso scorretti. Conservare sempre le istruzioni in un luogo sicuro e accessibile per poterle consultare in futuro.



**Avvertenza:** Rischio di incendio / Materiali infiammabili. L'apparecchiatura contiene gas infiammabile, propano (R290), un gas con un alto livello di compatibilità ambientale. Tenere il fuoco e le fonti di accensioni lontane dall'apparecchiatura. Fare attenzione a non danneggiare il circuito refrigerante che contiene propano.

## 1.1 Sicurezza dei bambini e delle persone vulnerabili

### ⚠️ AVVERTENZA!

Rischio di soffocamento, lesioni o invalidità permanente.

- Quest'apparecchiatura può essere usata da bambini a partire da 8 anni di età e da adulti con capacità fisiche, sensoriali o mentali limitate o con scarsa esperienza e conoscenza sull'uso dell'apparecchiatura, solamente se sorvegliati o se istruiti relativamente all'utilizzo in sicurezza dell'apparecchiatura e se hanno compreso i rischi coinvolti.
- I bambini tra i 3 e gli 8 anni e le persone con disabilità diffuse e complesse vanno tenuti lontani dall'apparecchiatura, a meno che non vi sia una supervisione continua.
- Tenere i bambini al di sotto dei 3 anni lontani dall'apparecchiatura, a meno che non vi sia una supervisione continua.
- Non consentire ai bambini di giocare con l'apparecchio.

- Tenere gli imballaggi lontano dai bambini e smaltirli in modo adeguato.
- Tenere i detersivi lontani dalla portata dei bambini.
- Tenere i bambini e gli animali domestici lontani dall'apparecchiatura quando la porta è aperta.
- Se l'elettrodomestico ha un dispositivo di sicurezza per i bambini sarà opportuno attivarlo.
- I bambini non devono eseguire interventi di pulizia e manutenzione sull'elettrodomestico senza essere supervisionati.

### **1.2 Avvertenze di sicurezza generali**

- Questa apparecchiatura è destinata esclusivamente all'asciugatura di bucato domestico idoneo per l'asciugatrice.
- Non utilizzare la funzione di asciugatura se il bucato è stato sporcato con sostanze chimiche industriali.
- Quest'apparecchiatura è progettata per un uso domestico singolo in un ambiente interno.
- Quest'apparecchiatura può essere utilizzata in uffici, camere d'albergo, camere di bed & breakfast, alloggi in agriturismo e altre sistemazioni simili in cui tale utilizzo non superi i livelli di utilizzo domestico (medi).
- Non modificare le specifiche tecniche dell'apparecchiatura.
- Se l'asciugatrice è posizionata sopra una lavatrice, utilizzare il kit per incolonnamento. Il kit di installazione in colonna, disponibile presso il proprio rivenditore autorizzato, può essere utilizzato solo con l'apparecchiatura indicata nelle istruzioni, fornite con gli accessori. Leggerle attentamente prima di passare all'installazione (fare riferimento al libretto per l'installazione).

## INFORMAZIONI DI SICUREZZA

---

- L'apparecchiatura può essere installata libera oppure sotto il piano della cucina con la corretta spaziatura (fare riferimento al libretto per l'installazione).
- Non installare l'apparecchiatura dietro ad una porta bloccabile, una porta scorrevole o con cerniera sul lato opposto, dove la porta dell'apparecchiatura non si potrebbe aprire completamente.
- Le aperture di ventilazione alla base non devono essere coperte da un tappeto, da una moquette o da eventuali rivestimenti per pavimenti.
- **AVVERTENZA:** L'apparecchiatura non deve essere alimentata tramite un commutatore esterno, come un timer, o collegata a un circuito regolarmente acceso e spento da un'azienda.
- Inserire la spina di alimentazione nella presa solo al termine del processo di installazione. Controllare che la presa sia accessibile dopo l'installazione.
- Assicurare che ci sia una buona ventilazione nell'ambiente in cui è installata l'apparecchiatura per evitare la circolazione di gas indesiderati nella stanza, provenienti da apparecchiature che bruciano gas o altri combustibili, comprese fiamme libere.
- **AVVERTENZA:** Non installare l'apparecchiatura in un ambiente senza ricambio di aria.  
L'apparecchiatura contiene gas infiammabile, propano (R290), un gas con un alto livello di compatibilità ambientale. Tenere il fuoco e le fonti di accensioni lontane dall'apparecchiatura. Fare attenzione a non danneggiare il circuito refrigerante che contiene propano.
- **AVVERTENZA:** Nell'alloggiamento dell'apparecchiatura o nella struttura integrata, tenere le aperture di ventilazione libere da ostruzioni.



- **AVVERTENZA:** Non danneggiare il circuito refrigerante.
- Se il cavo di alimentazione è danneggiato, deve essere sostituito dal produttore, da un centro di assistenza tecnica autorizzato o da una persona qualificata per evitare situazioni di pericolo elettrico.
- Non superare il volume di carico massimo di 9,0 kg (consultare il capitolo "Tabella dei programmi").
- Eliminare possibili pilucchi o altra sporcizia derivante dall'imballaggio accumulatisi attorno all'apparecchiatura.
- Non mettere in funzione l'apparecchiatura senza un filtro. Pulire il filtro per la lanugine prima o dopo ogni utilizzo.
- Non introdurre nell'asciugatrice capi non lavati.
- I capi che presentano macchie fatte di sostanze come olio da cucina, acetone, alcol, benzina, cherosene, smacchiatori, trementina, cere e prodotti per rimuovere la cera devono essere lavati in acqua calda con abbondante detersivo prima di essere introdotti nell'asciugabiancheria.
- Oggetti come gommapiuma (schiuma di lattice), cuffie da bagno, tessuti impermeabili, articoli in gomma e indumenti o cuscini con imbottitura in gommapiuma non devono essere asciugati nella lavasciuga.
- Ammorbidenti o prodotti simili devono essere utilizzati solo come specificato nelle istruzioni del produttore.
- Togliere dagli indumenti tutti gli oggetti che potrebbero causare lo scoppio di incendi, quali ad esempio accendini o fiammiferi.
- **AVVERTENZA:** Non arrestare mai l'asciugabiancheria prima della fine del ciclo di asciugatura, a meno che tutti gli indumenti vengano rimossi rapidamente e stesi in modo da dissipare il calore.

## INFORMAZIONI DI SICUREZZA

---

- Prima di eseguire qualunque intervento di manutenzione, spegnere l'apparecchiatura ed estrarre la spina dalla presa dell'alimentazione di rete.

## 2. ISTRUZIONI DI SICUREZZA

---

### 2.1 Installazione



Avvertenza: Rischio di incendio / Materiali infiammabili.

- Rimuovere tutti i materiali di imballaggio.
- Non installare o utilizzare l'apparecchiatura se è danneggiata.
- Attenersi alle istruzioni fornite insieme all'apparecchiatura.
- Non installare l'apparecchiatura in un ambiente senza ricambio di aria  
L'apparecchiatura contiene gas infiammabile, propano (R290), un gas con un alto livello di compatibilità ambientale. Tenere il fuoco e le fonti di accensioni lontane dall'apparecchiatura. Fare attenzione a non danneggiare il circuito refrigerante che contiene propano.
- Prestare sempre attenzione in fase di spostamento dell'apparecchiatura, dato che è pesante. Usare sempre i guanti di sicurezza e le calzature adeguate.
- Non collocare o usare l'apparecchiatura in un luogo in cui la temperatura possa essere al di sotto di 5°C o superare i 35°C.
- L'area di pavimento dove sarà installata l'apparecchiatura deve essere piana, stabile, resistente al calore e pulita.
- Accertarsi che l'aria circoli liberamente tra l'apparecchiatura e il pavimento.
- In fase di spostamento, tenere sempre l'apparecchiatura verticale.
- La superficie posteriore dell'apparecchiatura dovrà essere appoggiata alla parete.
- Una volta posizionata l'apparecchiatura, verificare che sia in piano utilizzando una livella. Se l'apparecchiatura non è in piano, regolare i piedini di conseguenza.

### 2.2 Collegamento elettrico



#### **AVVERTENZA!**

Rischio di incendio e scossa elettrica.

## ISTRUZIONI DI SICUREZZA

---

- Inserire la spina di alimentazione nella presa solo al termine dell'installazione. Verificare che la spina di alimentazione rimanga accessibile dopo l'installazione.
- **AVVERTENZA:** Questa apparecchiatura è progettata per essere installata/collegata a un collegamento di messa a terra dell'edificio.
- Verificare che i parametri sulla targhetta siano compatibili con le indicazioni elettriche dell'alimentazione.
- Utilizzare sempre una presa elettrica con contatto di protezione correttamente installata.
- Non utilizzare prese multiple e prolunghe.
- Non tirare il cavo di alimentazione per scollegare l'apparecchiatura. Tirare sempre dalla spina.
- Non toccare il cavo di alimentazione o la spina di alimentazione con la mani bagnate.

### 2.3 Utilizzare

#### **AVVERTENZA!**

Vi è il rischio di lesioni, scosse elettriche, incendi, ustioni o danni all'apparecchiatura.



**Avvertenza:** Rischio di incendio / Materiali infiammabili. L'apparecchiatura contiene gas infiammabile, propano (R290), un gas con un alto livello di compatibilità ambientale. Tenere il fuoco e le fonti di accensioni lontane dall'apparecchiatura. Fare attenzione a non danneggiare il circuito refrigerante che contiene propano.

- Quest'apparecchiatura è destinata esclusivamente all'uso domestico (al chiuso).
- Non asciugare capi danneggiati (lacerati, rovinati) che contengono imbottiture.
- Se il bucato è stato lavato con un prodotto smacchiante, eseguire un ciclo di risciacquo aggiuntivo prima di avviare un ciclo di asciugatura.

- Asciugare esclusivamente tessuti idonei all'asciugatura nell'apparecchiatura. Seguire le istruzioni di lavaggio riportate sull'etichetta dei singoli capi.
- Non bere o utilizzare l'acqua di condensa/distillata per preparare cibi. Farlo potrebbe causare problemi alla salute di persone e animali domestici.
- Non sedersi o salire sull'oblò aperto dell'apparecchiatura.
- Non introdurre nell'apparecchiatura capi bagnati che gocciolano.

### 2.4 Illuminazione interna

#### **AVVERTENZA!**

Rischio di lesioni.

- Radiazioni LED visibili: non guardare direttamente il fascio luminoso.
- Per sostituire la luce interna, contattare il Centro di Assistenza autorizzato.

### 2.5 Manutenzione e pulizia

#### **AVVERTENZA!**

Vi è il rischio di ferirsi o danneggiare l'apparecchiatura.



**Avvertenza:** Rischio di incendio / Materiali infiammabili.

L'apparecchiatura contiene gas infiammabile, propano (R290), un gas con un alto livello di compatibilità ambientale. Tenere il fuoco e le fonti di accensioni lontane dall'apparecchiatura. Fare attenzione a non danneggiare il circuito refrigerante che contiene propano.

- Non nebulizzare acqua né utilizzare vapore per pulire l'apparecchiatura.
- Pulire l'apparecchiatura con un panno inumidito e morbido. Utilizzare solo detergenti neutri. Non usare prodotti abrasivi, spugnette abrasive, solventi od oggetti metallici.
- Al fine di evitare danni al sistema di raffreddamento invitiamo a prestare attenzione in fase di pulizia dell'apparecchiatura.

# ISTRUZIONI DI SICUREZZA

---

## 2.6 Compressore

### **AVVERTENZA!**

Vi è il rischio di danneggiare l'apparecchiatura.

- Il compressore e il relativo sistema all'interno dell'asciugabiancheria vengono riempiti con un agente speciale esente da CFC (Cloro-Fluoro-Carburi). Il sistema deve essere a tenuta stagna. Danni al sistema potrebbero causare delle perdite.

## 2.7 Assistenza

- Per far riparare l'apparecchiatura, rivolgersi a un Centro di Assistenza Autorizzato.
- Utilizzare solo ricambi originali.
- Per quanto riguarda la lampada o le lampade all'interno di questo prodotto e le lampade di ricambio vendute separatamente: Queste lampade sono destinate a resistere a condizioni fisiche estreme negli elettrodomestici, come temperatura, vibrazioni, umidità, o sono destinate a segnalare informazioni sullo stato operativo dell'apparecchio. Non sono destinate ad essere utilizzate in altre applicazioni e non sono adatte per l'illuminazione di ambienti domestici.

## 2.8 Smaltimento

### **AVVERTENZA!**

Rischio di lesioni o soffocamento.

 **Avvertenza:** Rischio di incendio / Rischio di danni materiali e danni all'apparecchiatura.

- Staccare la spina dall'alimentazione elettrica e idrica.
- Tagliare il cavo elettrico dell'apparecchiatura e smaltirlo.
- L'apparecchiatura contiene gas infiammabile (R290). Rivolgersi all'autorità municipale per informazioni su come smaltire correttamente l'elettrodomestico.

## ISTRUZIONI DI SICUREZZA

---

- Togliere il blocco porta per evitare che bambini o animali restino intrappolati nel cestello.
- Smaltire l'apparecchiatura in conformità coi requisiti locali per lo smaltimento di componenti elettrici ed elettronici (WEEE).

### 3. DESCRIZIONE DEL PRODOTTO

---

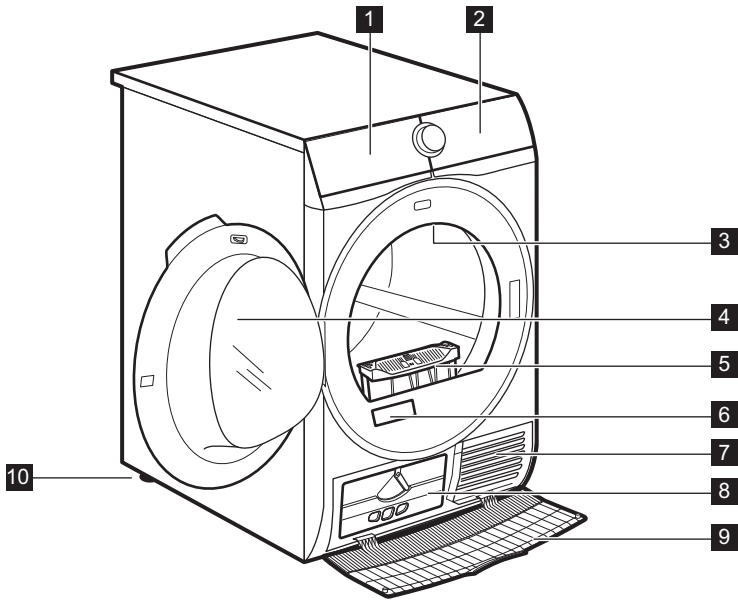

- 1** Contenitore dell'acqua
- 2** Pannello dei comandi
- 3** Illuminazione interna
- 4** Sportello dell'apparecchiatura
- 5** Filtro
- 6** Targhetta identificativa
- 7** Fessure per il ricircolo dell'aria
- 8** Coperchio del condensatore
- 9** Coperchio del condensatore
- 10** Piedini regolabili



Per facilità di carico del bucato o comodità di installazione, la porta è reversibile (vedere volantino separato).



## DESCRIZIONE DEL PRODOTTO

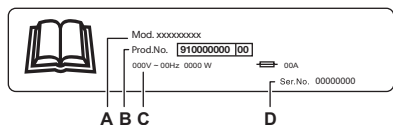

### La targhetta identificativa ri- porta:

- A. nome del modello
- B. codice del prodotto
- C. valori nominali della rete  
elettrica
- D. numero di serie

## 4. PANNELLO DEI COMANDI

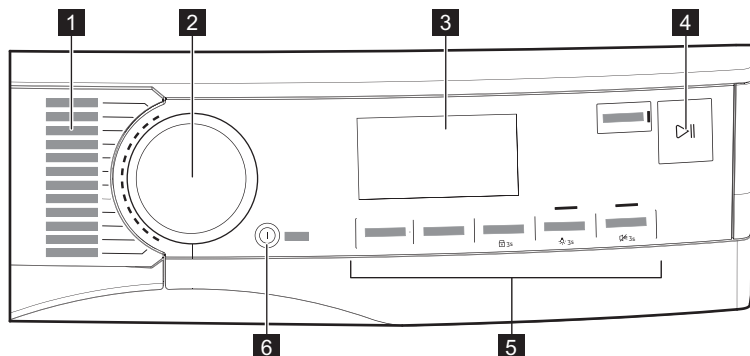





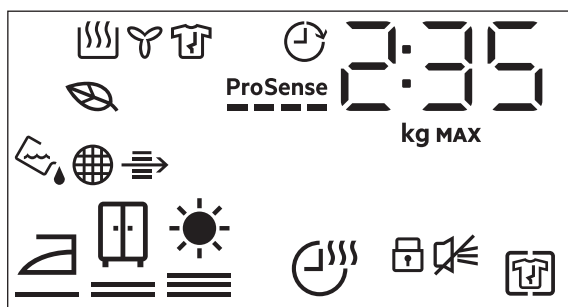





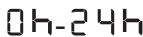



- 1** Programmi
- 2** Selettore dei programmi
- 3** Display
- 4** Pulsante ▷|| Avvio/Pausa
- 5** Opzioni
- 6** Pulsante On/Off con *Auto Off* funzione

### 4.1 Display



Simbolo sul display	Descrizione del simbolo
2 : 35	indicazione della durata del ciclo

## PANNELLO DEI COMANDI

Simbolo sul display	Descrizione del simbolo
	carico massimo
	selezione Termina tra (fino a 24 ore)
	opzione Antipiega attiva
	cicalino disattivato
	sicurezza bambini attivata
	asciugatura bucato: pronto stiro, asciutto armadio, asciutto extra
	opzione Asciugatura a Tempo attiva
	spia: <i>scaricare il contenitore dell'acqua</i>
	spia: <i>pulire il filtro</i>
	spia: <i>controllare il condensatore</i>
	modalità asciugatura <i>ECO</i>
	spia: <i>fase di asciugatura</i>
	spia: <i>fase di raffreddamento</i>
	spia: <i>fase antipiega</i>
	opzione Termina tra attiva

## PANNELLO DEI COMANDI





---

Simbolo sul display	Descrizione del simbolo
<b>ProSense</b> 	Spia <b>ProSense</b>
<b>MAX</b>	indicatore: <i>carico massimo superato</i>

## 5. PROGRAMMA







Programma	Carico <sup>1)</sup>	Proprietà / Tipo di tessuto <sup>2)</sup>	
MixDry	<b>5,0 kg</b>	Progettato per l'asciugatura di routine di ciò che lavi senza separare. Asciuga in maniera uniforme i capi in cotone, miscele sintetiche di cotone e sintetici.	/ ☺,☺,☺
◁ <sup>3)</sup> Cotoni Eco	<b>9,0 kg</b>	Programma per tessuti in cotone progettato per il massimo risparmio energetico.	/ ☺,☺
Cotoni	<b>9,0 kg</b>	Programma tessuti in cotone bianco e colorato. L'impostazione predefinita è per il livello di asciugatura idoneo per riporre i capi nell'armadio.	/ ☺,☺
Sintetici	<b>4,0 kg</b>	Indumenti misti contenenti per lo più fibre sintetiche come poliestere, poliammide, ecc.	/ ☺,☺,☺
Delicati	<b>2,0 kg</b>	Consigliato per tessuti delicati generici come viscosa, rayon, acrilico e loro miscele.	/ ☺,☺,☺

# PROGRAMMA

Programma	Carico <sup>1)</sup>	Proprietà / Tipo di tessuto <sup>2)</sup>	
  Lana	<b>1,0 kg</b>	<p>Asciuga delicatamente i capi in lana lavabili a mano e a macchina. Estrarre subito i capi al termine del programma.</p> <div data-bbox="501 464 878 708" style="border: 1px solid black; padding: 5px; text-align: center;">   <p><b>WOOL HAND WASH SAFE</b></p> </div> <p>Il ciclo di asciugatura della lana di questa apparecchiatura è stato testato ed approvato dalla Woolmark Company per l'asciugatura di indumenti di lana con etichetta riportante la dicitura "lavaggio a mano", a patto che i capi vengano lavati seguendo le istruzioni riportate dal produttore di questa macchina. Seguire le istruzioni per la cura degli indumenti e le altre istruzioni per il bucato. M2140 Il simbolo Woolmark è un marchio di certificazione in molti Paesi.</p>	
<b>Rapido 3Kg</b>	<b>3,0 kg</b>	Ciclo rapido per capi di tutti i giorni in cotone, miscele sintetiche di cotone e sintetici. Ideale per i capi leggeri.	/ ☺,☺,☺

Programma	Carico <sup>1)</sup>	Proprietà / Tipo di tessuto <sup>2)</sup>	
Biancheria <b>XL</b>	<b>4,5 kg</b>	Asciuga contemporaneamente fino a tre set di biancheria da letto. Riduce al minimo le torsioni e gli attorcigliamenti di articoli di grandi dimensioni per garantire che tutta la biancheria da letto raggiunga un'asciugatura uniforme senza aree umide.	/ ☹️, ☹️, ☹️
 Outdoor	<b>2,0 kg</b>	Mantiene la funzionalità dei tessuti per l'attività all'aperto, realizzati in tessuto tecnico e ripristina l'idrorepellenza di giacche impermeabili e giacche aderenti con rivestimento rimovibile (asciugabili in asciugatrice).	/ ☹️, ☹️

# PROGRAMMA



Programma	Carico <sup>1)</sup>	Proprietà / Tipo di tessuto <sup>2)</sup>	
 Hygiene	<b>5,0 kg</b>	Asciuga e igienizza i tuoi indumenti e altri capi mantenendo la temperatura al di sopra dei 60 °C nel tempo e rimuovendo il 99,9% di batteri e virus <sup>4)</sup> . Nota: Questo ciclo deve essere utilizzato solo per articoli bagnati. Non adatto per capi delicati.	/  , 
 Piumini	<b>2,0 kg</b>	Un programma automatico che asciuga con precisione anche lo strato isolante interno delle giacche con imbottitura in piume, piumino o sintetica. Mantiene l'aspetto del capo e la funzionalità termica	/  ,  , 



Programma	Cari- co <sup>1)</sup>	Proprietà / Tipo di tessuto <sup>2)</sup>	
Seta	0,5 kg	Mantiene la forma dei capi delicati in seta lavabili a mano e in lavatrice, riducendo al minimo le pieghe grazie all'uso di aria calda delicata e movimenti morbidi.	/ ☉, ☉, ☉



1) Il peso massimo si riferisce agli indumenti asciutti.

2) Per le indicazioni sul tipo di tessuto consultare il capitolo *USO QUOTIDIANO: Preparazione del bucato*.















3) Il programma  Cotoni ECO in combinazione con la selezione *asciutto armadio*  Livello Asciugatura è il "Programma cotone standard" secondo il Regolamento della Commissione UE n. 392/2012. È ideale per l'asciugatura di bucato in cotone bagnato a un livello normale e rappresenta il programma più efficiente in termini di risparmio energetico per l'asciugatura dei capi in cotone umidi.

4) Testato per *Candida albicans*, batteriofago MS2 ed *Escherichia coli* nei test esterni eseguiti da Swisstat Testmaterialien AG nel 2021 (verbale di prova n. 20212038).

## 5.1 Programma e la compatibilità con la selezione delle opzioni

Programma <sup>1)</sup>	Opzioni				
	Livello Asciugatura	Asciugatura a Tempo	Anti-piega	Silent	Refresh
MixDry	 	■	■	■	■

# PROGRAMMA

Programma <sup>1)</sup>	Opzioni				
	Livello Asciugatura	Asciugatura a Tempo	Anti-piega	Silent	Re-fresh
 Cotoni Eco			■		
Cotoni		■	■	■	■
Sintetici		■	■	■	■
Delicati	 2)		■		
  Lana		■ 3)			
Rapido 3Kg	 2)		■		
Biancheria <b>XL</b>		■	■		
 Outdoor	 2)		■		
 Hygiene	 2)		■		
 Piumini			■		

	Opzioni				
Programma <sup>1)</sup>	Livello Asciugatura	Asciugatura a Tempo	Anti-piega	Silent	Refresh
Seta	☒ <sup>2)</sup>		■		

1) A parte il programma è possibile impostare contemporaneamente una o più opzioni.



2) Impostazione predefinita

3) Cfr. il capitolo OPZIONI: Asciugatura a Tempo sul Lana programma

## 5.2 Valori di consumo

Programma	Centrifuga a/umidità residua	Asciugatura a tempo <sup>1)</sup>	Consumo energetico <sup>2)</sup>
<b>Cotoni Eco 9,0 kg</b>			
☒ <i>normale</i>	1400 giri/min / 50%	163 min	1,46 kWh
	1000 giri/min / 60%	199 min	1,68 kWh
<b>Cotoni 9,0 kg</b>			
☒ <i>pronto stiro</i>	1400 giri/min / 50%	113 min	0,96 kWh

## PROGRAMMA

Programma	Centrifuga a/umidità residua	Asciugatura a tempo <sup>1)</sup>	Consumo energetico <sup>2)</sup>
	1000 giri/min / 60%	136 min	1,19 kWh
<b>Cotoni Eco 4,5 kg</b>			
 <i>normale</i>	1400 giri/min / 50%	87 min	0,72 kWh
	1000 giri/min / 60%	110 min	0,86 kWh
<b>Sintetici 4,0 kg</b>			
 <i>normale</i>	1200 giri/min / 40%	68 min	0,53 kWh
	800 giri/min / 50%	76 min	0,62 kWh



1) Per i carichi parziali il tempo del ciclo è più breve e l'apparecchiatura usa meno energia.

2) Una temperatura ambiente non idonea e/o un bucato centrifugato in modo scorretto sono fattori che possono prolungare la durata del ciclo e aumentare il consumo energetico.

## 6. OPZIONI

### 6.1 Livello Asciugatura

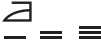
Questa opzione aiuta a raggiungere la secchezza desiderata per il bucato. È possibile selezionare il livello di asciugatura:

	pronto da stirare - livello <b>asciugatura per stirare</b>
	pronto da riporre - livello <b>asciugatura per armadio<sup>1)</sup></b>
	pronto da riporre - livello <b>asciugatura extra</b>

<sup>1)</sup> Selezione predefinita collegata al programma

### 6.2 Asciugatura a Tempo

Per: programmi Cotoni, Biancheria **XL**, Sintetici e MixDry.  
Consente di impostare un tempo di asciugatura compreso tra un minimo di 10 min. e un massimo di 2 ore (in intervalli di 10 minuti).  
Quando questa opzione è attivata, l'indicazione carico massimo sparisce.



Il ciclo dura quanto il tempo di asciugatura impostato, indipendentemente dalle dimensioni di un carico e dal livello di asciutto.

#### RACCOMANDAZIONE PER L'ASCIUGATURA A TEMPO

fino a 10 min	azione di sola aria fredda (nessun riscaldatore).
10 - 40 min	asciugatura aggiuntiva per migliorare la secchezza dopo il precedente ciclo di asciugatura.

### RACCOMANDAZIONE PER L'ASCIUGATURA A TEMPO

> 40 min

asciugatura completa dei piccoli carichi di biancheria fino a 4 kg, ben centrifugata (>1200 rpm).

#### **Asciugatura a Tempo sul programma Lana**

Opzione applicabile al programma Lana per regolare il livello di asciugatura finale su più secco o meno secco.

#### **6.3 Antipiega**

Prolunga la fase antipiega (di 30 minuti) alla fine del ciclo di asciugatura fino a 90 minuti. Dopo la fase di asciugatura, il cesto gira di tanto in tanto per evitare la formazione di pieghe. Durante la fase antipiega, la biancheria può essere prelevata.

#### **6.4 Silent**

L'apparecchiatura funziona con un basso livello di rumorosità senza alcun effetto sul risultato di asciugatura. L'apparecchiatura funziona lentamente e imposta il ciclo più lungo.

#### **6.5 Refresh**

Per rinfrescare i tessuti riposti nell'armadio. Il carico massimo non può superare 1 kg.

#### **6.6 Segnale acustico**

Il segnale acustico si attiva nella fase seguente:

- fine del ciclo
- inizio e fine della fase antipiega

L'attivazione del segnale acustico è predefinita. È possibile utilizzare questa opzione per attivare o disattivare il suono.

### Opzione Segnale acustico disattivata:

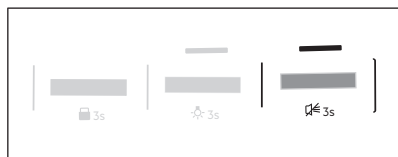

1. Accendere l'asciugabiancheria.
2. Selezionare 1 dei programmi disponibili.
3. Tenere premuto il pulsante Refresh per circa 3 secondi.

Il simbolo  viene visualizzato sul display.

4. Per attivare il Segnale acustico, toccare nuovamente il pulsante sopra indicato fino a quando il simbolo non scompare.

## 6.7 Termina tra



Questa opzione consente di scegliere l'orario di fine del programma. Una volta attivata, la macchina attende il momento giusto per iniziare il processo di asciugatura.

Il tempo Termina tra è la somma del tempo di stand by e del tempo di asciugatura.

Per impostare l'opzione Termina tra:

1. Impostare il programma di asciugatura e le opzioni.
2. Sfiocare Termina tra ripetutamente finché il display non mostra il tempo desiderato di fine del programma (ad esempio 12h se il programma deve terminare entro 12 ore.)
3. Premere il tasto Avvio/Pausa. Il cesto inizia a ruotare per eseguire la stima **ProSense**, se previsto nel programma selezionato.
4. L'apparecchiatura avvia il conto alla rovescia fino alla fine del programma e il programma inizia al momento giusto per terminare all'ora impostata.

## **7. PRIMA DI UTILIZZARE L'ELETTRODOMESTICO**



I blocchi cesto posteriori vengono rimossi automaticamente alla prima attivazione dell'asciugabiancheria. È possibile sentire alcuni rumori.

### **Per sbloccare i blocchi cesto posteriori:**

1. Accendere l'apparecchiatura.
2. Impostare un programma qualsiasi.
3. Premere il tasto di Avvio/Pausa.

Il cesto inizia a ruotare. I blocchi cesto posteriori sono disattivati automaticamente.

### **Prima di utilizzare l'apparecchiatura per asciugare i capi:**

- Pulire il cesto dell'asciugabiancheria con un panno umido.
- Avviare un programma di 1 ora con bucato umido.



La fase iniziale (3 - 5 min.) del ciclo di asciugatura potrebbe essere leggermente più rumorosa. Questo è dovuto all'avvio del compressore. Non si tratta di un'anomalia di funzionamento per apparecchiature alimentate da compressore quali ad esempio frigoriferi e congelatori.

### **7.1 Odore insolito**

L'apparecchiatura è troppo piena.

Dopo il disimballaggio del prodotto si può sentire un odore insolito. Questo è normale per prodotti nuovi.

L'apparecchiatura è realizzata con diversi tipi di materiale che, tutti insieme, possono generare un odore insolito.

Con il passare del tempo di utilizzo, dopo pochi cicli di asciugatura l'odore insolito scompare gradualmente.



## 7.2 Rumori



Durante il ciclo di asciugatura si possono sentire rumori diversi in momenti diversi. Sono suoni perfettamente normali durante il funzionamento.

### Compressore in funzione.

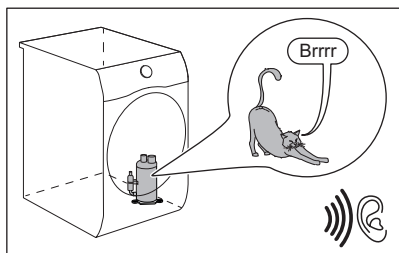

### Cestello che ruota.

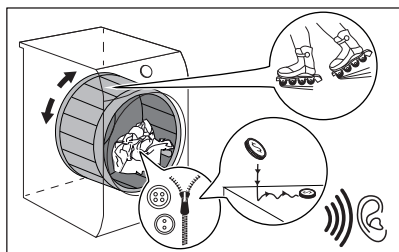

### Ventole in funzione.

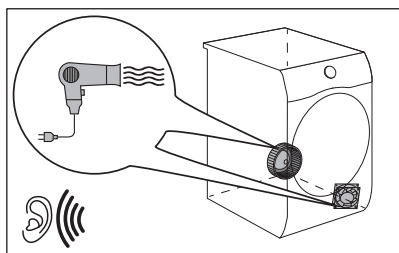

### Pompa in funzione e trasferimento della condensa al serbatoio.

# PRIMA DI UTILIZZARE L'ELETTRODOMESTICO

---

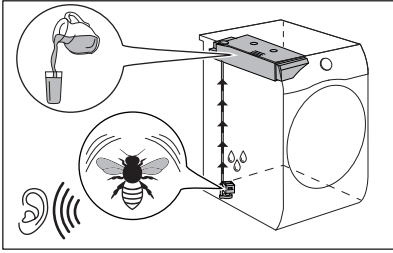

## 8. UTILIZZO QUOTIDIANO

---

### 8.1 Preparazione del bucato







Molto spesso i vestiti dopo il ciclo di lavaggio si aggrovigliano. L'asciugatura di vestiti aggrovigliati è inefficiente. Per assicurare un corretto flusso d'aria e un'asciugatura uniforme, si raccomanda di agitare e caricare uno per uno i vestiti sull'asciugatrice.

Per assicurare un corretto processo di asciugatura:

- Chiudere le chiusure lampo.
- Abbottonare le chiusure dei copripiumini.
- Non allacciare lacci e nastri (ad es. i nastri dei grembiuli). Stringerli prima di avviare un programma.
- Togliere tutti gli oggetti dalle tasche.
- Capovolgere gli indumenti con lo strato interno in cotone. Lo strato in cotone va rivolto verso l'esterno.
- Impostare sempre il programma adatto per il tipo di bucato asciugato.
- Non mettere insieme colori chiari e colori scuri.
- Usare un programma adeguato per cotone, jersey e maglieria per ridurre i restringimenti.
- Non superare il carico massimo indicato nel capitolo Programmi o visualizzato sul display.
- Asciugare solo la biancheria adatta per asciugabiancheria. Fare riferimento all'etichetta riportata su ogni singolo capo.
- Non asciugare capi grandi e piccoli insieme. I capi piccoli potrebbero restare intrappolati in quelli grandi e non asciugarsi.
- Agitare i vestiti grandi e i tessuti prima di metterli nell'asciugatrice. Questo serve a evitare umidità all'interno del tessuto dopo il ciclo di asciugatura.

## UTILIZZO QUOTIDIANO

---

Etichetta	Descrizione
	Bucato adatto per un passaggio in asciugatrice.
	Bucato adatto per un passaggio in asciugatrice a temperature più elevate.
	Bucato adatto per un passaggio in asciugatrice solo a temperature basse.
	Bucato non adatto per un passaggio in asciugatrice.

### 8.2 Caricare la biancheria

#### **ATTENZIONE!**

Verificare che il bucato non sia impigliato fra l'oblò e la guarnizione in gomma.

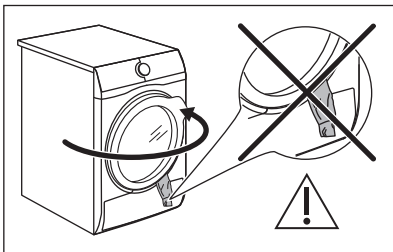

1. Aprire l'oblò dell'apparecchiatura.
2. Caricare la biancheria un capo alla volta.
3. Chiudere la porta dell'apparecchiatura.

## 8.3 Accensione dell'apparecchiatura

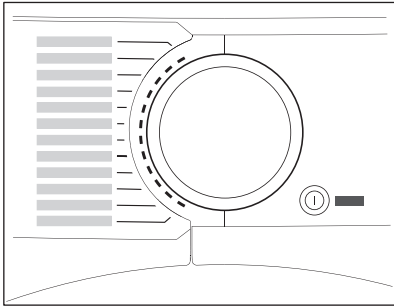

Per accendere l'apparecchiatura:

Premere il tasto On/Off.

Se l'apparecchiatura è accesa, sul display compaiono alcuni indicatori.

## 8.4 funzione Auto Off

Per ridurre il consumo di energia, la funzione Auto Off disattiva automaticamente l'apparecchiatura:

- se pulsante touch Avvio/Pausa non è stato toccato entro 5 minuti.
- 5 minuti dopo la fine del ciclo.

Premere il tasto On/Off per attivare l'apparecchiatura.

Se l'apparecchiatura è accesa, sul display compaiono alcune indicazioni.

## 8.5 Impostazione di un programma

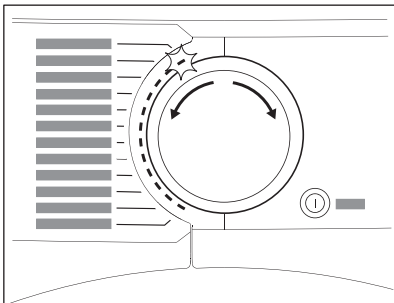

## UTILIZZO QUOTIDIANO

---

Usare il selettore dei programmi per impostare il programma.  
La durata indicativa del programma viene visualizzata sul display.



Il tempo di asciugatura reale dipende dal tipo di carico (quantità e composizione), dalla temperatura ambiente, nonché dall'umidità del bucato dopo la fase di centrifuga.

### 8.6 Opzioni

Oltre al programma è possibile impostare 1 o più opzioni speciali.

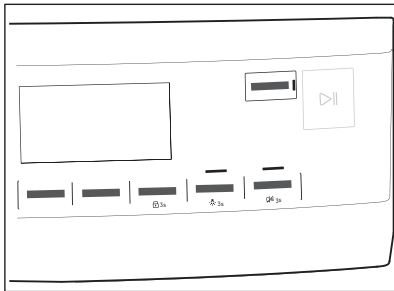

Per attivare o disattivare un'opzione toccare il pulsante relativo oppure la combinazione dei due pulsanti.

il simbolo compare sul display oppure il LED sopra al pulsante corrispondente si accende.

### 8.7 Opzione sicurezza bambini

La sicurezza bambini può essere impostata per evitare che giochino con l'apparecchiatura. L'opzione sicurezza bambini blocca tutti i tasti e il selettore dei programmi (la funzione non blocca il tasto **On/Off**).

È possibile attivare l'opzione sicurezza bambini:

- prima di premere il tasto **Avvio/Pausa** - l'apparecchiatura non può partire
- dopo aver premuto il tasto **Avvio/Pausa** - la selezione programmi e opzione non è disponibile.

### Attivazione dell'opzione Sicurezza bambini:



1. Accendere l'asciugabiancheria.
2. Selezionare 1 dei programmi disponibili.
3. Tenere premuto il pulsante Anti piega per circa 3 secondi.

Il simbolo  viene visualizzato sul display.

4. Per disattivare il blocco bambini, toccare ancora il pulsante sopra indicato finché il simbolo non scompare.

### 8.8 Avvio di un programma

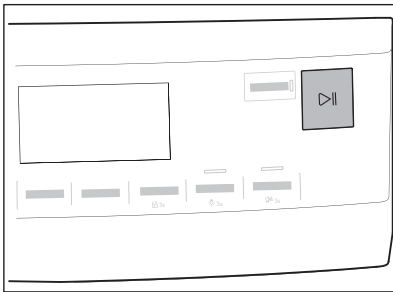

Per avviare il programma:

Sfiorare il tasto **Avvio/Pausa**.

L'apparecchiatura si avvia e il LED sopra al pulsante smette di lampeggiare e resta acceso.

### 8.9 Rilevamento del carico ProSense



La **ProSense** La tecnologia ProSense rileva il quantitativo di bucato definendo la durata del programma.

Dopo aver impostato un programma di asciugatura, l'icona **ProSense** si accende sul display se previsto dal programma.

## UTILIZZO QUOTIDIANO

---

Premendo il tasto Avvio/Pausa, ProSense avvia il rilevamento del carico del bucato:

1. L'apparecchiatura rileva il carico nel primo minuto: la spia lampeggia, le barre sotto l'icona  si spostano avanti e indietro e il cesto ruota lievemente.
2. Quando il cestello smette di ruotare e il display mostra la nuova durata del programma, regolata in base al carico rilevato. Il numero di barre, da 1 a 4, rappresenta la quantità di carico stimata. 4 barre rappresentano la quantità di carico massima per il programma selezionato.



In caso di **sovraccarico del cesto**, la spia di carico massimo dichiarato si accende nuovamente e la spia **MAX** lampeggia. Durante questi 30 secondi sarà possibile aprire lo sportello e togliere gli indumenti in eccesso. Una volta rimosso, toccare il tasto Avvio/Pausa per riavviare il programma. Se non viene ridotto il quantitativo di bucato, il programma inizia comunque. In questo caso non sarà possibile garantire risultati ottimali.

### 8.10 Cambiamento programma

Per cambiare un programma:

1. Premere il tasto On/Off per disattivare l'apparecchiatura.
2. Premere di nuovo il tasto On/Off per attivare l'apparecchiatura.
3. Impostare un nuovo programma.

### 8.11 Fine del programma



Pulire il filtro e scaricare il contenitore dell'acqua dopo ciascun ciclo di asciugatura. (Consultare il capitolo PULIZIA E CURA).

Se il ciclo di asciugatura è finito, il simbolo  lampeggia sul display. Se l'opzione Segnale acustico è attiva, viene emesso un segnale acustico intermittente per 1 minuto.





Qualora non venga spenta l'apparecchiatura, inizia la fase anti-piega (non attiva con tutti i programmi). Il simbolo lampeggiante  indica l'esecuzione della fase anti-piega. Durante questa fase la biancheria può essere estratta.

Per estrarre la biancheria:

1. Premere il tasto On/Off per 2 secondi per disattivare l'apparecchiatura.
2. Aprire la porta dell'apparecchiatura.
3. Estrarre la biancheria.
4. Chiudere la porta dell'apparecchiatura.

Possibili cause di risultati di asciugatura insoddisfacenti:

- Impostazioni predefinite del livello di asciugatura non adeguate. Consultare il capitolo *Regolazione del livello di asciugatura predefinito*
- La temperatura ambiente è troppo bassa o troppo alta. La temperatura ambiente ottimale è compresa fra 18° e 25°C.

### 8.12 Luce nel cestello accesa

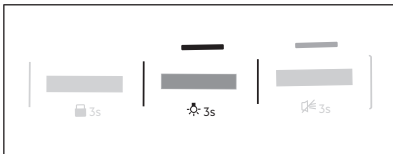

Tenere premuto il pulsante Silent per circa 3 secondi.

La luce all'interno del cestello è accesa.

### 8.13 Possibili cause di risultati di asciugatura insoddisfacenti:

- Il filtro è ostruito. Un filtro ostruito compromette l'asciugatura.
- Le fessure per il ricircolo dell'aria sono ostruite.
- Il cesto è sporco.

## UTILIZZO QUOTIDIANO

---

- Impostazioni predefinite del livello di asciugatura non adeguate. Consultare il capitolo *Regolazione del livello di asciugatura predefinito*
- La temperatura ambiente è troppo bassa o troppo alta. La temperatura ambiente ottimale è compresa fra 18° e 25°C.

## 9. CONSIGLI E SUGGERIMENTI UTILI

---

### 9.1 Consigli ecologici

- Centrifugare accuratamente la biancheria prima dell'asciugatura.
- Non superare le dimensioni di carico indicate nel capitolo Fasi.
- Pulire il filtro dopo ogni ciclo di asciugatura.
- Non utilizzare ammorbidenti per lavare ed asciugare.  
Nell'asciugabiancheria la biancheria diventa automaticamente soffice.
- L'acqua del contenitore dell'acqua può essere utilizzata per stirare i vestiti. È necessario filtrare prima l'acqua per eliminare le fibre tessili rimanenti (è adatto un semplice filtro per il caffè).
- Mantenere sempre pulite le fessure per il ricircolo dell'aria sulla parte inferiore dell'apparecchiatura.
- Verificare che ci sia un buon flusso dell'aria dove va installata l'apparecchiatura.

### 9.2 Regolazione del livello di asciugatura predefinito

Per modificare il livello di asciugatura predefinito:

1. Accendere l'apparecchiatura.
2. Selezionare 1 dei programmi disponibili.
3. Tenere premuti contemporaneamente i pulsanti **Asciugatura a Tempo** e **Antipiega**.







Uno dei simboli compaiono sul display:

[ ☐ ] - Asciugatura massima

[ ☐ ] - Asciugatura extra

[ ☐ ] - Asciugatura standard

4. Toccare ripetutamente il pulsante **Avvio/Pausa** fino a raggiungere il livello di asciugatura desiderato.

Livello di asciugatura	Simbolo del display	
Asciugatura massima	+ 	
Asciugatura extra	+ 	
Asciugatura standard		

5. Per memorizzare l'impostazione, tenere premuti contemporaneamente i pulsanti **Asciugatura a Tempo** e **Antipiega** per circa 2 secondi.





### 9.3 Disattivazione della spia serbatoio

*La spia del contenitore dell'acqua è attivata per impostazione predefinita. Si illumina al termine del ciclo di asciugatura o durante il ciclo se il serbatoio dell'acqua è pieno. Se è stato installato il kit di scarico, il contenitore dell'acqua viene scaricato automaticamente e la spia può essere disattivata.*

Per disattivare la spia:

1. Accendere l'apparecchiatura.
2. Selezionare 1 dei programmi disponibili.
3. Tenere premuti contemporaneamente i pulsanti **Silent** e **Refresh**.

È possibile una delle 2 configurazioni:

- la spia tanica:  è accesa se compare il simbolo  - la spia del contenitore dell'acqua è sempre **attivata**
- la spia tanica:  è spenta se compare il simbolo  - la spia del contenitore dell'acqua è sempre **disattivata**

## 10. PULIZIA E CURA

---

### 10.1 Pulizia del filtro

Alla fine di ogni ciclo il simbolo  *filtro* appare sul display e si deve pulire il filtro.



Il filtro raccoglie la lanugine durante il ciclo di asciugatura.



Per ottenere risultati di asciugatura ottimali, pulire il filtro a intervalli regolari, poiché l'ostruzione del filtro causa cicli di durata maggiore e un aumento del consumo energetico. Pulire il filtro con la mano e, se necessario, un aspirapolvere.

#### **ATTENZIONE!**

Evitare di usare l'acqua per pulire il filtro. Invece buttare la lanugine nel cestino (evitare la dispersione delle fibre di plastica nell'acqua ambiente).

#### 1. Aprire l'oblò. Estrarre il filtro.

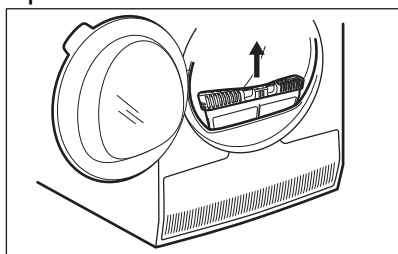

#### 2. Premere il gancio per aprire il filtro.

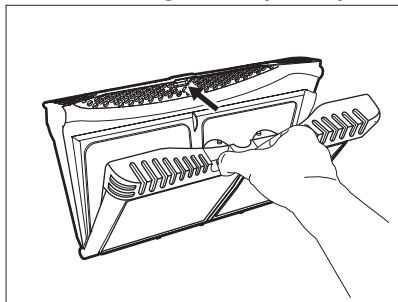

## PULIZIA E CURA

---

3. Raccogliere la lanugine con le mani dalle due componenti interne del filtro.

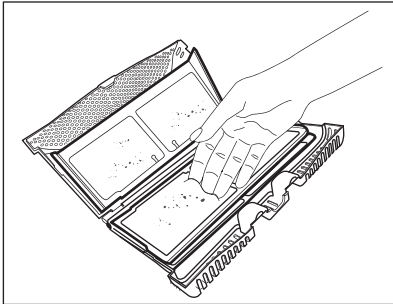
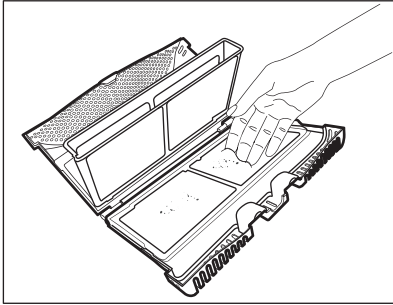

Buttare la lanugine in un cestino.

4. Se necessario, pulire il filtro con un aspirapolvere. Chiudere il filtro.
5. Ove necessario, togliere la lanugine dalla sede e dalla guarnizione del filtro. È possibile utilizzare un aspirapolvere. Ricollocare il filtro nella sua sede.

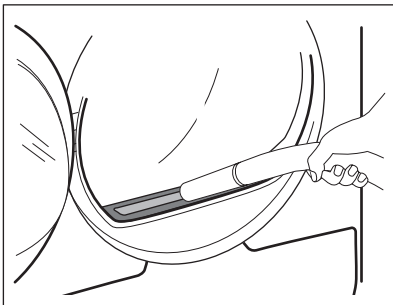

## 10.2 Svuotamento del contenitore dell'acqua

Svuotare il contenitore dell'acqua di condensa dopo ogni ciclo di asciugatura.

Se il contenitore dell'acqua di condensa è pieno, il programma si interrompere automaticamente. Il simbolo  *tanica* si accende nel display ed è necessario svuotare il contenitore dell'acqua.

Per svuotare il contenitore dell'acqua:

1. Estrarre il contenitore dell'acqua e tenerlo in posizione orizzontale.

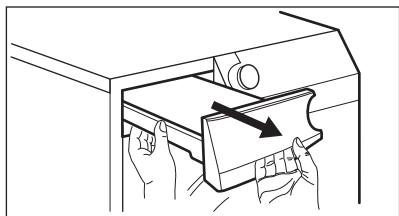

2. Estrarre il raccordo in plastica e svuotare il contenitore versando l'acqua in una bacinella o simile.

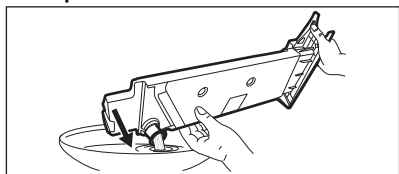

3. Spingere il collegamento posteriore in plastica e riportare il contenitore dell'acqua in posizione.
4. Per continuare il programma premere il tasto Avvio/Pausa.

## 10.3 Pulizia del condensatore

Se il simbolo  $\Rightarrow$  *condensatore* lampeggia sul display, ispezionare il condensatore e il relativo alloggiamento. Se è presente dello sporco, pulirlo. Eseguire i controlli a intervalli massimi di 6 mesi.

### **AVVERTENZA!**

Non toccare la superficie metallica a mani nude. Rischio di lesioni. Indossare guanti di protezione. Pulire con attenzione per non danneggiare la superficie metallica.

## PULIZIA E CURA

---

Per ispezionare:

1. Aprire la porta. Sollevare il filtro.

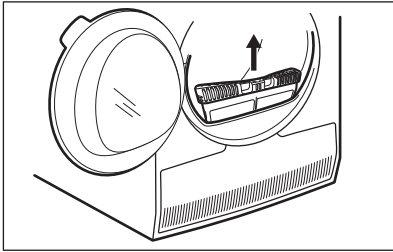

2. Aprire la copertura del condensatore.

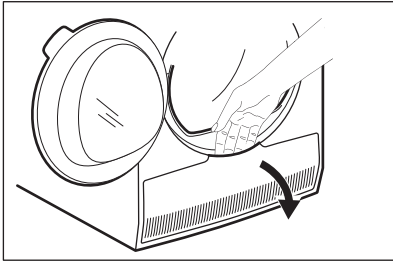

3. Ruotare la leva per sbloccare il coperchio del condensatore.

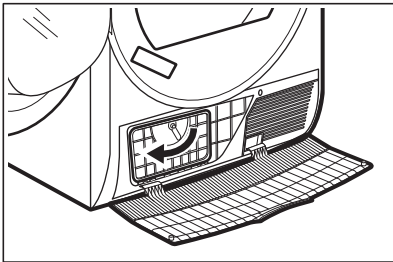

4. Abbassare il coperchio del condensatore.

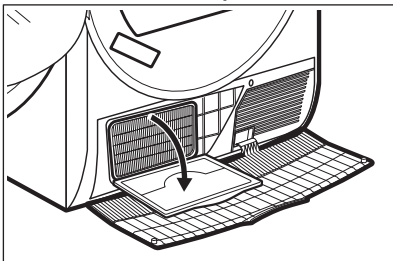



5. Se necessario, togliere la lanugine dal condensatore e dal suo alloggiamento. È possibile utilizzare un aspirapolvere con un accessorio a spazzola.

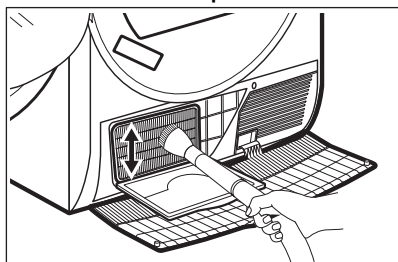

6. Chiudere il coperchio del condensatore.
7. Ruotare la leva fino a che non scatta in posizione.
8. Riposizionare il filtro.

### 10.4 Pulizia del cesto

#### **⚠ AVVERTENZA!**

Scollare l'apparecchiatura prima di eseguire la pulizia.

Utilizzare un normale sapone neutro per pulire la superficie interna del cesto e le scanalature del cesto stesso. Asciugare le superfici pulite con un panno morbido.

#### **⚠ ATTENZIONE!**

Non usare detergenti corrosivi o pagliette metalliche per pulire il cesto.

### 10.5 Pulizia del pannello dei comandi e dell'alloggiamento

Utilizzare un normale sapone neutro per pulire il pannello dei comandi e l'alloggiamento.

Utilizzare un panno umido. Asciugare le superfici pulite con un panno morbido.

#### **⚠ ATTENZIONE!**

Non utilizzare detergenti per la pulizia dei mobili o corrosivi.

### **10.6 Pulizia delle fessure per il ricircolo dell'aria**

Utilizzare un aspirapolvere per eliminare la lanugine dalle fessure per il ricircolo dell'aria.

# 11. RISOLUZIONE DEI PROBLEMI

---

## **AVVERTENZA!**

Fare riferimento ai capitoli sulla sicurezza.

### 11.1 Codici di errore

L'apparecchiatura non si avvia o si blocca durante il funzionamento.

Cercare innanzitutto di risolvere il problema (fare riferimento alla tabella). Nel caso in cui il problema persista, contattare il Centro di Assistenza Autorizzato.

## **AVVERTENZA!**

Scollegare la spina dalla presa di corrente prima di eseguire qualsiasi controllo.

**In caso di problemi di entità maggiore, i segnali acustici si mettono in funzione, sul display compare un codice di errore e il tasto Avvio/Pausa potrebbe lampeggiare continuamente:**

Codice di errore	Causa possibile	Soluzione
<b>E50</b>	Motore apparecchiatura sovraccarico. Tropo bucato o intrappolamento nel cestello.	Il programma non è stato completato. Togliere il bucato dal cestello, impostare il programma e riavviare il ciclo.

## RISOLUZIONE DEI PROBLEMI

---

Codice di errore	Causa possibile	Soluzione
<b>E90</b> oppure <b>E91</b>	Guasto interno. Assenza di comunicazione tra gli elementi elettronici dell'apparecchiatura.	Il programma non si è concluso correttamente o l'apparecchiatura si è fermata troppo presto. Spegner e riaccendere l'apparecchiatura. In caso di ricomparsa del codice di errore, contattare il Centro Assistenza Autorizzato.
<b>EH0</b>	L'alimentazione di rete è instabile.	Quando l'apparecchiatura mostra <b>EH0</b> , attendere finché l'alimentazione principale non è stabile, piuttosto che premere Start. Se l'apparecchiatura mette in pausa il ciclo senza alcuna indicazione, premere per avviare il ciclo. Se appare l'avvertenza, controllare l'integrità del cavo di alimentazione/presa o dell'alimentazione principale.

Se il display mostra altri codici di errore, disattivarli e attivare l'apparecchiatura. Se il problema persiste, contattare il Centro Assistenza Autorizzato.

In caso di problema diverso con l'asciugatrice, vedere la tabella di seguito per le possibili soluzioni.

## 11.2 Risoluzione dei problemi

Problema	Causa possibile	Rimedio
L'asciugabiancheria non funziona.	L'asciugabiancheria non è collegata all'alimentazione.	Collegare alla presa di alimentazione. Controllare il fusibile nella scatola elettrica (installazione domestica).
	L'oblò dell'apparecchiatura è aperto.	Chiudere la porta.
	Il tasto On/Off non è stato premuto.	Premere il tasto On/Off.
	Il tasto Avvio/Pausa non è stato premuto.	Premere il tasto Avvio/Pausa
	L'apparecchiatura è in modalità standby.	Premere il tasto On/Off.

## RISOLUZIONE DEI PROBLEMI

---

Problema	Causa possibile	Rimedio
Risultati di asciugatura insoddisfacenti.	Scelta del programma sbagliato.	Selezionare un programma adeguato. <sup>1)</sup>
	Il filtro è ostruito.	Pulire il filtro. <sup>2)</sup>
	Livello Asciugatura l'opzione è stata impostata su <i>Apronto stiro</i> . <sup>3)</sup>	Impostare l'opzione Livello Asciugatura su un livello più alto.
	Il carico era troppo grande.	Non superare il volume di carico massimo.
	Le fessure di ricircolo dell'aria sono ostruite.	Pulire gli alloggiamenti di ricircolo dell'aria nella parte inferiore dell'apparecchiatura.
	È presente dello sporco sul sensore di umidità nel cesto.	Pulire la superficie anteriore del cesto.
	Il livello di asciugatura non è stato impostato sul livello desiderato.	Regolare il livello di asciugatura. <sup>4)</sup>
	Il condensatore è ostruito.	Pulire il condensatore. <sup>2)</sup>

## RISOLUZIONE DEI PROBLEMI

<b>Problema</b>	<b>Causa possibile</b>	<b>Rimedio</b>
L'oblò di caricamento non si chiude	Il filtro non è bloccato in posizione.	Posizionare correttamente il filtro.
	La biancheria è bloccata tra l'oblò e la guarnizione.	Rimuovere gli oggetti impigliati e chiudere l'oblò.
Non è possibile modificare il programma o le opzioni.	Dopo l'avvio del ciclo non è possibile modificare il programma o l'opzione.	Spegnere e riaccendere l'asciugabiancheria. Modificare il programma o l'opzione, a seconda delle necessità.
Non è possibile selezionare un'opzione. Viene emesso un segnale acustico.	L'opzione che si è tentato di selezionare non è disponibile per il programma selezionato.	Spegnere e riaccendere l'asciugabiancheria. Modificare il programma o l'opzione, a seconda delle necessità.
Non c'è una luce nel cestello	Lampadina del cesto difettosa.	Contattare il Centro di Assistenza per sostituire la lampadina del cesto.
Un tempo di durata inaspettato compare sul display.	La durata dell'asciugatura viene calcolata sulla base delle dimensioni del carico e del livello di umidità.	Si tratta di un'operazione automatizzata - l'apparecchiatura funziona correttamente.

## RISOLUZIONE DEI PROBLEMI

---

<b>Problema</b>	<b>Causa possibile</b>	<b>Rimedio</b>
Un programma è inattivo.	Il contenitore dell'acqua è pieno.	Svuotare il contenitore dell'acqua, premere il tasto Avvio/Pausa. <sup>2)</sup>
Il ciclo di asciugatura è troppo corto.	Le dimensioni del carico sono ridotte.	Selezionare il programma tempo. La durata deve tenere conto del carico. Per asciugare un articolo o un quantitativo di bucato ridotto consigliamo tempi di asciugatura brevi.
	La biancheria è troppo asciutta.	Selezionare il programma a tempo o un grado di asciugatura più elevato (per es. ☀️ <i>extra</i> )



Problema	Causa possibile	Rimedio
Ciclo di asciugatura troppo lungo <sup>5)</sup>	Il filtro è ostruito.	Pulire il filtro.
	Il carico è troppo grande.	Non superare il volume di carico massimo.
	La biancheria non è stata centrifugata a sufficienza.	Centrifugare nuovamente la biancheria nella lavabiancheria.
	Temperatura ambiente troppo bassa o elevata - non si tratta di un'anomalia dell'apparecchiatura.	Accertarsi che la temperatura ambiente sia maggiore di +5°C e minore di +35°C. La temperatura ambiente adatta a raggiungere i migliori risultati di asciugatura è compresa tra 18° e 25°C.

1) Seguire la descrizione del programma — consultare il capitolo PROGRAMMI.

2) Consultare il capitolo *PULIZIA E CURA*.

3) Solo asciugabiancheria con l'opzione Livello Asciugatura.

4) Vedere il capitolo CONSIGLI E SUGGERIMENTI UTILI.

5) Nota: Dopo un massimo di 6 ore, il ciclo di asciugatura termina automaticamente.

### 11.3 Possibili cause di risultati di asciugatura insoddisfacenti:

- Il filtro è ostruito. Un filtro ostruito compromette l'asciugatura.
- Le fessure per il ricircolo dell'aria sono ostruite.
- Il cesto è sporco.

## RISOLUZIONE DEI PROBLEMI

---

- Impostazioni predefinite del livello di asciugatura non adeguate. Consultare il capitolo *Regolazione del livello di asciugatura predefinito*
- La temperatura ambiente è troppo bassa o troppo alta. La temperatura ambiente ottimale è compresa fra 18° e 25°C.

## 12. DATI TECNICI

---

Altezza x Larghezza x Profondità	850 x 596 x 638 mm (massimo 663 mm)
Profondità massima con l'oblò aperto	1108 mm
Larghezza massima con l'oblò aperto	958 mm
Altezza regolabile	850 mm (+ 15 mm - regolazione piedini)
Volume del cestello	118 l
Volume carico massimo	<b>9,0</b> kg
Tensione	230 V
Frequenza	50 Hz
Livello di potenza audio	63 dB
Potenza totale	700 W
Classe di efficienza energetica	<b>A+++</b>
Consumo energetico sul programma cotone standard a pieno carico. <sup>1)</sup>	<b>1,68</b> kWh
Consumo energetico sul programma cotone standard a carico parziale. <sup>2)</sup>	<b>0,86</b> kWh
Consumo annuale di energia <sup>3)</sup>	194,10 kWh

## DATI TECNICI

---

Assorbimento potenza in modalità acceso <sup>4)</sup>	0,05 W
Assorbimento potenza modalità spento <sup>4)</sup>	0,05 W
Tipo di uso	Ingresso acqua
Temperatura ambiente consentita	da + 5 °C a + 35 °C
Livello di protezione dall'ingresso di particelle solide e umidità assicurato dal coperchio protettivo, tranne dove l'apparecchiatura a bassa tensione non ha una protezione contro l'umidità	<b>IPX4</b>
Tipo di gas	R290
Peso	0,149 kg

1) Con riferimento a EN 61121. 9,0 kg di cotone centrifugati a 1000 giri/min.

2) Con riferimento a EN 61121. 4,5 kg di cotone centrifugati a 1000 giri/min.

3) Consumo di energia annuale in kWh, basato su 160 cicli di asciugatura del programma standard per tessuti di cotone a pieno carico e a carico parziale e consumo dei modi a basso consumo energetico. Il consumo di energia effettivo per ciclo dipenderà da come si utilizza l'apparecchiatura (REGOLAMENTO EUROPEO N.392/2012).

4) Con riferimento a EN 61121.

Le informazioni riportate nel grafico qui sopra sono conformi al Regolamento della Commissione 392/2012 che implementa la direttiva 2009/125/CE.

## 13. ACCESSORI

---

### 13.1 Spazzola per fessure del condensatore

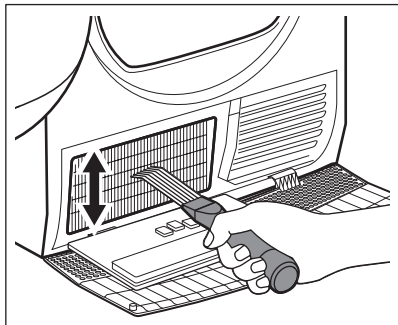

Nome dell'accessorio: M4YM3001

Disponibile presso il vostro rivenditore autorizzato.

Spazzola speciale per pulire le fessure del condensatore dalla lanugine. Aiuta a garantire un'efficacia ottimale dell'asciugatura.

Leggere attentamente le istruzioni fornite con l'accessorio.

### 13.2 Kit di scarico

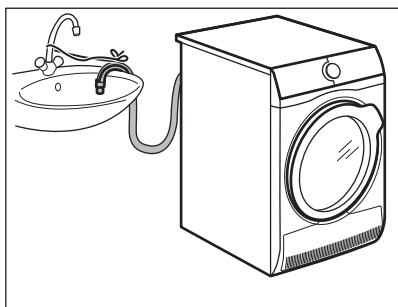

Nome dell'accessorio: E2YH01.

Disponibile presso il vostro distributore autorizzato (può essere collegato ad alcuni tipi di asciugabiancheria)

Per lo scarico completo dell'acqua condensata in un lavello, un sifone, una conduttura, ecc. Dopo aver eseguito l'installazione, il contenitore dell'acqua viene scaricato automaticamente. Il contenitore dell'acqua deve rimanere nell'apparecchiatura.

## ACCESSORI

---

Il tubo installato deve essere ad almeno 50 cm e massimo 100 cm da terra. Il tubo non deve essere attorcigliato. Se necessario, ridurre la lunghezza del tubo.

Leggere attentamente le istruzioni fornite con l'accessorio.

### 13.3 Cestello di asciugatura

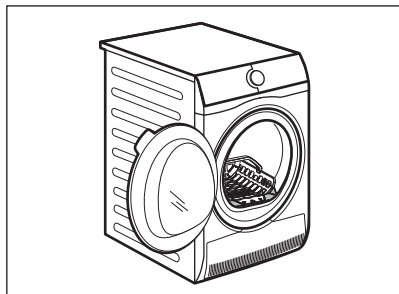

Nome dell'accessorio: E4YH200 (A049509), A4YH200 (A049509).

L'accessorio per cestello di asciugatura consente di asciugare in modo sicuro l'asciugatrice:

- delicati
- intimo
- peluche
- scarpe sportive
- maglie/camicette

### 13.4 Basamento con cassetto

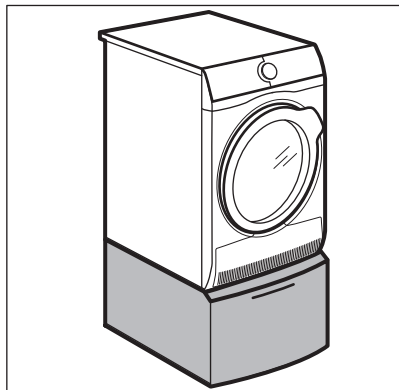

Nome dell'accessorio: E6WHPED4.

Disponibile presso il vostro rivenditore autorizzato.

Per aumentare l'altezza dell'apparecchiatura al fine di semplificare le operazioni di carico e scarico del bucato.

Il cassetto può essere utilizzato per conservare tutto ciò che riguarda la biancheria come ad esempio asciugamani, prodotti per la pulizia, eccetera.

Leggere attentamente le istruzioni fornite con l'accessorio.

### 13.5 Kit per incolonnamento

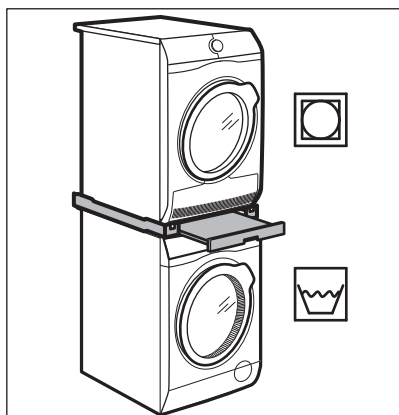

Nome dell'accessorio: SKP11GW3, STA9GW3

## ACCESSORI

---

Disponibile presso il vostro rivenditore autorizzato.

Il kit per l'installazione in colonna può essere usato solo con le lavatrici e le asciugabiancheria specificate nel foglietto. Vedere l'opuscolo allegato.

Leggere attentamente le istruzioni fornite con l'accessorio.



## 14. FOGLIO INFORMATIVO PRODOTTO, IN RIFERIMENTO AL REGOLAMENTO UE 1369/2017

---

Foglio informativo prodotto	
Marchio Commerciale	AEG
Modello	TR9HC94B PNC916099459
Capacità nominale in kg	9,0
Asciugabiancheria a espulsione o a condensazione	Condensatore
Classe di efficienza energetica	A+++
Consumo di energia in kWh/anno, basato su 160 cicli di asciugatura del programma standard per tessuti di cotone a pieno carico e a carico parziale e consumo dei modi a basso consumo energetico. Il consumo effettivo per ciclo dipende dalle modalità di utilizzo dell'apparecchio.	194,10
Asciugabiancheria automatica o asciugabiancheria non automatica	Automatico
Consumo energetico del programma standard a pieno carico per tessuti di cotone in kWh	1,68
Consumo energetico del programma standard a carico parziale per tessuti di cotone in kWh	0,86
Consumo energetico ponderato in modo spento in W	0,05
Consumo di energia in modo left-on in W	0,05

# FOGLIO INFORMATIVO PRODOTTO, IN RIFERIMENTO AL REGOLAMENTO UE 1369/2017

---

Durata del modo left on in minuti	10
Il "programma standard per tessuti in cotone" usato a pieno carico e a carico parziale è il programma di asciugatura standard cui si riferiscono l'etichetta e la scheda prodotto, che tale programma è atto ad asciugare biancheria bagnata di cotone normale e che è il programma più efficiente in termini di consumo energetico per il cotone	
Durata ponderata del programma del "programma standard a pieno carico e a carico parziale" in minuti	148
Durata ponderata del programma del "programma standard a pieno carico" in minuti	199
Durata ponderata del programma del "programma standard a carico parziale" in minuti	110
Classe di efficienza di condensazione su una scala da G (efficienza minima) ad A (efficienza massima)	A
Efficienza di condensazione media del programma standard a pieno carico espressa in percentuale	91
Efficienza di condensazione media del programma standard a carico parziale espressa in percentuale	91

# FOGLIO INFORMATIVO PRODOTTO, IN RIFERIMENTO AL REGOLAMENTO UE 1369/2017



---

Efficienza di condensazione ponderata del "programma standard a pieno carico e a carico parziale"	91
Livello di potenza sonora in dB	63
Apparecchio da incasso S/N	No

Le informazioni riportate nel grafico qui sopra sono conformi al Regolamento della Commissione 392/2012 che implementa la direttiva 2009/125/CE.

## 15. CONSIDERAZIONI SULL'AMBIENTE

---

Riciclare i materiali con il simbolo . Buttare l'imballaggio negli appositi contenitori per il riciclaggio. Aiutare a proteggere l'ambiente e la salute umana e a riciclare rifiuti derivanti da apparecchiature elettriche ed elettroniche. Non smaltire le apparecchiature che riportano il simbolo  insieme ai normali rifiuti domestici. Portare il prodotto al punto di riciclaggio più vicino o contattare il comune di residenza.







[www.aeg.com/shop](http://www.aeg.com/shop)



136987580-B-262022



**AEG**