TCH Series



TERMOVENTILATORE CERAMICO
CERAMIC FAN HEATER
RADIATEUR SOUFLANT CÉRAMIQUE
KERAMIKHEIZER
KERAMISCHE VENTILATORKACHEL
TERMOVENTILADOR CERÁMICO
TERMOVENTILADOR CERÂMICO
КЕРАМИКО АЕРОӨЕРМО
КЕРАМИЧЕСКИЙ ТЕРМОВЕНТИЛЯТОР
КЕРАМИКАЛЫҚ ЖЕЛДЕТКІШТІ ҚЫЗДЫРУ ҚҰРАЛЫ
TERMOVENTILÁTOR KERÁMIA ELLENÁLLÁSSAL
TEPLOVZDUŠNÝ KERAMICKÝ VENTILÁTOR
KERAMICKÝ TEPELNÝ VENTILÁTOR
TERMOWENTYLATOR CERAMICZNY
KERAMIKKIVIFTEOVN
KERAMISK VÄRMEFLÄKT
KERAMISK VARMLUFTBLÆSER
KERAAMINEN TUULETINLÄMMITIN
KERAMIČKI TERMOVENTILATOR
KERAMIČNI VENTILATORSKI KALORIFER
КЕРАМИЧЕН ТЕРМОВЕНТИЛЯТОР
TERMOVENTILATOR CERAMIC

De'Longhi

Electrical connection (UK only)

- A) If your appliance comes fitted with a plug, it will incorporate a 13 Amp fuse. If it does not fit your socket, the plug should be cut off from the mains lead, and an appropriate plug fitted, as below.

WARNING: Very carefully dispose of the cut off plug after removing the fuse: do not insert in a 13 Amp socket elsewhere in the house as this could cause a shock hazard.

With alternative plugs not incorporating a fuse, the circuit must be re-fitted when changing the fuse using a 13 Amp Asta approved fuse to BS 1362. In the event of losing the fuse cover, the plug must NOT be used until a replacement fuse cover can be obtained from your nearest electrical dealer. The colour of the correct replacement fuse cover is that as marked on the base of the plug.

- B) If your appliance is not fitted with a plug, please follow the instructions provided below:

Important

The wires in the mains lead are coloured in accordance with the following code:

Blue:	Neutral
Brown:	Live

As the colours of the wires in the mains lead of this appliance may not correspond with the coloured markings identifying the terminals in your plug, proceed as follows:

The wire which is coloured blue must be connected to the terminal which is marked with the letter N or coloured black.

The wire which is coloured brown must be connected to the terminal which is marked with the letter L or coloured red.

IT

pag. 4

EN

page 8

FR

page 12

DE

S.16

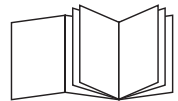

NL

pag. 20

ES

pág. 24

PT

pág. 28

EL

σελ.32

RU

стр. 36

KZ

Бет. 41

HU

old. 46

CS

str. 50

SK

str. 54

PL

str. 58

NO

sid. 62

SV

sid. 66

DA

sid. 70

FI

siv. 74

HR

str. 78

SL

str. 82

BG

стр. 86

RO

pag. 90

**DESCRIZIONE/DESCRIPTION/BESCHREIBUNG/BESCHRIJVING/DESCRIPCIÓN/DESCRIÇÃO/
 ΠΕΡΙΓΡΑΦΗ/ОПИСАНИЕ/СИПАТТАМАСЫ/LEÍRÁS/ΡΟΠΙΣ/ΟΡΙΣ/BESKRIVELSE/BESKRIVNING/
 KUVAUS/ОПИСАНИЕ/DESCRIERE**

Fig. 1
 Abb. 1
 Еик. 1
 Рис. 1
 1. ábra
 Obr. 1
 Rys. 1
 Kuva 1
 sl. 1
 Slika 1
 Фиг. 1

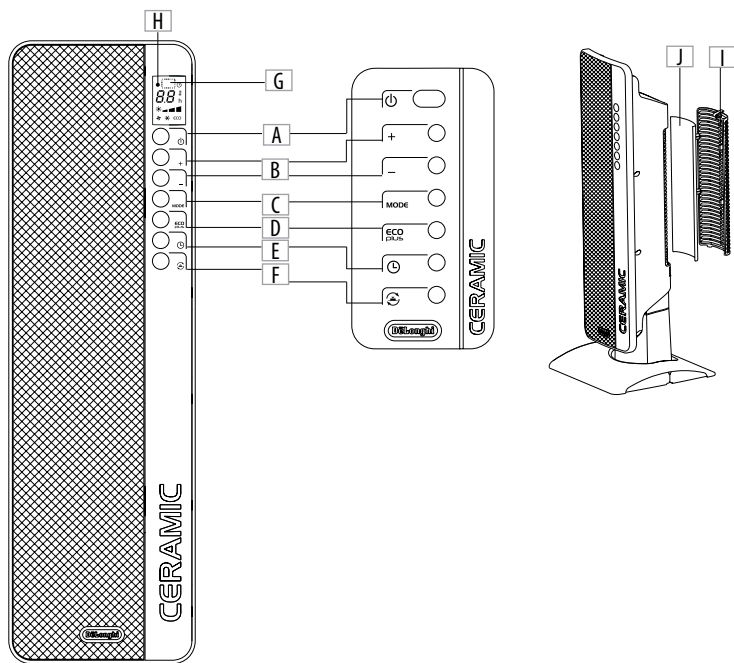

Fig. A/ Abb. A/ Еик. A/ Рис. A/ Сур. A/A. Ábra/
 Obr. A/ Rys. A/ Kuva A/ Sl. A/ Фиг. A/

Fig. B/ Abb. B/ Еик. B/ Рис. B/ Сур. B/B. Ábra/
 Obr. B/ Rys. B/ Kuva B/ Sl. B/ Фиг. B/

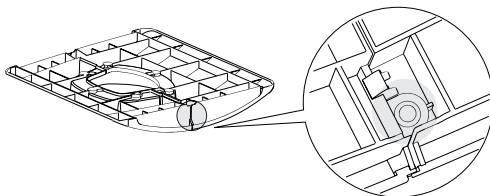
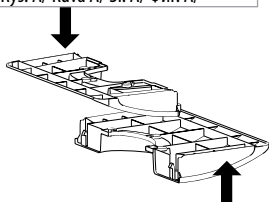

Fig. C
 Abb. C
 Еик. C
 Рис. C
 ур. C
 C. Ábra
 Obr. C
 Rys. C
 Kuva C
 Sl. C
 Фиг. C

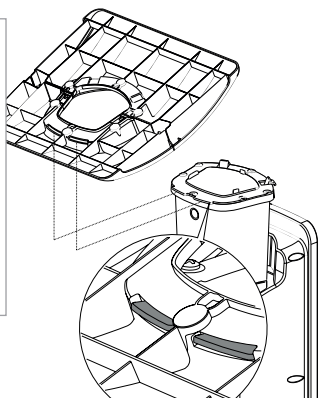
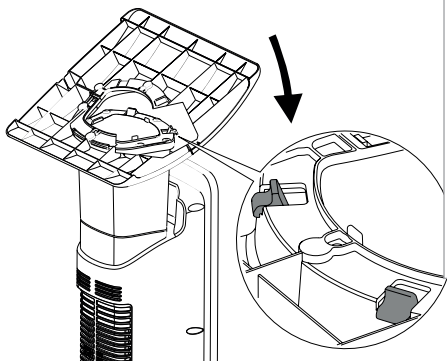

Fig. D
 Abb. D
 Еик. D
 Рис. D
 ур. D
 D. Ábra
 Obr. D
 Rys. D
 Kuva D
 Sl. D
 Фиг. D



AVVERTENZE



Pericolo!

- L'apparecchio non deve essere posto immediatamente sotto una presa di corrente fissa.
- Non utilizzare questo apparecchio nelle immediate vicinanze di docce, vasche da bagno, lavandini, piscine, ecc.
- Se il cavo di alimentazione è danneggiato, esso deve essere sostituito dal costruttore o dal suo servizio di assistenza tecnica, o comunque da una persona con qualifica similare, in modo da prevenire ogni rischio.



Pericolo!

- L'apparecchio può essere utilizzato da bambini di età non inferiore ad 8 anni e da persone con ridotte capacità psico-fisico-sensoriali o con esperienze e conoscenze insufficienti, purché attentamente sorvegliate o istruite su come utilizzare in modo sicuro l'apparecchio e sui pericoli che ciò comporta. Assicurarsi che i bambini non giochino con l'apparecchio. Pulizia e manutenzione da parte dell'utente non devono essere effettuate da bambini, a meno che non siano sorvegliati.
 - Tenere lontani dall'apparecchio i bambini di età inferiore a 3 anni, a meno che costantemente sorvegliati.
 - Ai bambini di età compresa tra 3 e 8 anni è consentito solo accendere/spengere l'apparecchio, purché questo sia collocato o installato nell'abituale posizione operativa ed essi siano attentamente sorvegliati e istruiti su come utilizzare in modo sicuro l'apparecchio e sui pericoli che ciò comporta.
- Ai bambini di età compresa tra 3 e 8

anni non è consentito inserire la spina, regolare e pulire l'apparecchio o eseguirne la manutenzione.

ATTENZIONE: Alcune parti dell'apparecchio possono diventare molto calde e provocare ustioni. È necessario prestare particolare attenzione in presenza di bambini o persone vulnerabili.

- **IMPORTANTE:** Per evitare i rischi connessi al riarmo accidentale del dispositivo di sicurezza, questo apparecchio non deve essere alimentato tramite un dispositivo di accensione/spengimento esterno, come un timer, né collegato ad un circuito che venga acceso e spento regolarmente dal fornitore di energia.
- Non usare l'apparecchio in stanze di piccole dimensioni al cui interno vi siano persone che non sono in grado di lasciare autonomamente la stanza, a meno che esse non siano costantemente sorvegliate.



Pericolo di scottature!!

- **IMPORTANTE:** Al fine di evitare surriscaldamenti, non coprire in nessun caso l'apparecchio durante il funzionamento, poiché ciò provocherebbe un pericoloso aumento di temperatura. 



Nota:

- Usare l'apparecchio sempre e soltanto in posizione verticale.
- È sconsigliato l'uso di prolunghe. Qualora il loro uso si rendesse necessario, seguire attentamente le istruzioni accluse alla prolunga, facendo attenzione a non superare il limite di potenza marcato sulla stessa.
- Per una distanza di 50 cm davanti all'apparecchio non devono esserci mobili od altri oggetti.
- Non usare questo apparecchio in una stanza la cui area di base è inferiore a 4m².
- Prima di riporre l'apparecchio, controllare che sia completamente spento e che la spina sia staccata dalla presa.

Quindi avvolgere il cavo intorno alla base. Non riporre in ambienti polverosi.

- Non porre nulla sopra l'apparecchio.
- Non usare l'apparecchio per asciugare la biancheria. Non ostruire le griglie di entrata ed uscita dell'aria (pericolo di surriscaldamento).
- Non far funzionare l'apparecchio a ridosso di pareti, mobili, tende ecc.

Funzioni di sicurezza

- **Dispositivo di sicurezza:** l'apparecchio è dotato di un dispositivo di sicurezza che interrompe il funzionamento del termoventilatore in caso di surriscaldamento accidentale (es. ostruzione delle griglie di entrata ed uscita dell'aria, motore che non gira o gira lento). Per ripristinare il funzionamento, è necessario staccare la spina dalla presa per alcuni minuti, eliminare la causa del surriscaldamento, quindi reinserire la spina.
- **Dispositivo di sicurezza antiribaltamento:** un dispositivo di sicurezza antiribaltamento interrompe il funzionamento qualora l'apparecchio sia rovesciato, o comunque posizionato in modo inappropriato tanto da comprometterne la sicurezza. L'apparecchio emette un segnale acustico e il display visualizza un punto lampeggiante. Dopo essere stato ricollocato in posizione verticale, l'apparecchio necessita di alcuni secondi prima di riprendere a funzionare.

Smaltimento dell'apparecchio



Ai sensi della direttiva Europea 2002/96/EC, non smaltire l'apparecchio insieme ai rifiuti domestici ma consegnatelo ad un centro di raccolta differenziata ufficiale.

INTRODUZIONE

Grazie per aver scelto un prodotto De'Longhi. Dedicate qualche minuto a leggere le presenti istruzioni per l'uso. Eviterete così di incorrere in pericoli o di danneggiare l'apparecchio.

Simboli utilizzati in queste istruzioni

Le avvertenze importanti sono segnalate dai simboli elencati qui sotto. È importante rispettare le avvertenze.

In caso di mancato rispetto delle avvertenze si potrebbe verificare il rischio di scosse elettriche, gravi lesioni, scottature, incendio o danni all'apparecchio.



Pericolo!

La mancata osservanza può essere causa di lesioni da scossa elettrica con pericolo per la vita.



Pericolo!

La mancata osservanza può essere o è causa di lesioni o di danni all'apparecchio.



Pericolo di scottature!!

In caso di mancata osservanza, possibili ustioni o scottature.



Nota:

Questo simbolo segnala raccomandazioni e informazioni importanti per l'utente.

DESCRIZIONE

(vedi fig. 1)

- A** Pulsante ON/STAND-BY
- B** Pulsanti regolazione +/-
- C** Pulsante MODE (per selezionare la modalità di funzionamento)
- D** Pulsante funzione "ECO plus"
- E** Pulsante timer
- F** Pulsante oscillazione
- G** Ricevitore del telecomando
- H** Lampada spia
- I** Griglia di entrata dell'aria
- J** Filtro

USO

Installazione

- L'apparecchio può essere utilizzato su qualsiasi piano d'appoggio purché orizzontale. Non sovraccaricare il circuito elettrico evitando di utilizzare la stessa presa per altri apparecchi.

Allacciamento elettrico

- Prima di collegare la spina alla presa di corrente, verificare che la tensione di rete sia conforme al valore indicato nella targa caratteristiche e che la presa e la rete di alimentazione elettrica siano adeguate al carico utilizzato.
- QUESTO APPARECCHIO È CONFORME ALLA DIRETTIVA 2004/108/CEE SULLA SOPPRESSIONE DELLE RADIOINTERFERENZE.

Montaggio della base sull'apparecchio

- Unire le due parti della base facendo combaciare i pioli guida della parte anteriore con le sedi della parte posteriore, facendo scattare i due denti di aggancio Fig. A e Fig. B.
- Capovolgere l'apparecchio e posizionare la base assemblata in modo da far combaciare le due fessure

presenti sulla base, con le linguette presenti sulla parte posteriore dell'apparecchio inclinandola come rappresentato in figura C quindi premere la base verso il basso fino a far scattare i dentini di aggancio frontali (figura D).

Funzionamento ed uso

1. Inserire la spina nella presa di corrente.
2. L'apparecchio emette un segnale acustico, la lampada spia (H) si accende e rimane accesa per tutto il tempo in cui l'apparecchio sarà alimentato.
3. L'apparecchio entra in stand-by.
Se il display visualizza un punto lampeggiante, significa che il dispositivo antiribaltamento è stato attivato. Vedi paragrafo: "Funzioni di sicurezza".
4. Premere il pulsante ON/STAND-BY (A) per accendere l'apparecchio. Esso inizierà a riscaldare l'ambiente in base alle impostazioni predefinite.
5. Premere il pulsante MODE (C) per selezionare una delle seguenti modalità di funzionamento:

Ventilazione ✨

Antigelo ✨

Riscaldamento 1 

Riscaldamento 2 

Riscaldamento 3 

5.1 Ventilazione ✨



In questa modalità funziona solo il ventilatore, per cui l'apparecchio non riscalda l'ambiente.

5.2 Antigelo ✨

In questa modalità l'apparecchio mantiene l'ambiente ad una temperatura di 7°C impedendo il congelamento.

5.3 Riscaldamento 1, 2 e Riscaldamento 3 ✨

In questa modalità è possibile scegliere la temperatura desiderata premendo i pulsanti di regolazione + e - (B):

- **Riscaldamento 1** 
L'apparecchio funziona alla minima potenza, riducendo al minimo il consumo energetico.
- **Riscaldamento 2** 
L'apparecchio funziona alla media potenza.
- **Riscaldamento 3** 
L'apparecchio funziona alla massima potenza per riscaldare rapidamente l'ambiente.

6. Funzione "ECO plus"

La funzione "ECO plus" è disponibile solamente nelle modalità di funzionamento Riscaldamento 1, 2 e 3. Per attivare questa funzione premere il pulsante "ECO plus" (D). Quando questa funzione è attiva, l'apparecchio regola automaticamente il



livello di potenza più appropriato per garantire il miglior grado di comfort e per ridurre, al contempo, i consumi energetici. Mentre la funzione "ECO plus" è attiva, l'apparecchio può passare automaticamente ad un livello di potenza di riscaldamento inferiore a quello visualizzato. Ciò può avvenire anche più volte in un'ora.





7. Se si vuole che l'apparecchio distribuisca il flusso d'aria su una superficie più grande, premere il pulsante oscillazione (F) . L'apparecchio inizierà ad oscillare a destra e a sinistra. Per fermare l'oscillazione nella posizione desiderata, è sufficiente premere nuovamente il pulsante oscillazione (F).
8. Per spegnere l'apparecchio premere il pulsante ON/STAND-BY (A). Il display potrebbe visualizzare il conto alla rovescia per circa 6 secondi.

NOTA: Il display può visualizzare la temperatura sia in gradi °C che in gradi °F. Per cambiare l'unità di misura della temperatura, premere e tenere premuto il tasto + dell'apparecchio per alcuni secondi, quindi rilasciarlo.

Timer digitale 24h

Questa funzione può essere attivata da qualunque modalità di funzionamento.

Accensione ritardata: con l'apparecchio in posizione STAND-BY premere il pulsante timer  (E). Il display visualizza il simbolo  e quanto tempo manca prima che l'apparecchio si accenda. Per regolare il timer, usare i pulsanti di regolazione + e - (B), quindi attendere alcuni secondi affinché la programmazione sia impostata. Il display visualizza la lampada spia (H) per la modalità in stand-by e il simbolo  per indicare che il timer è stato impostato. Una volta raggiunta l'ora programmata, l'apparecchio si accende con le stesse impostazioni utilizzate durante il precedente periodo di funzionamento.

Spegnimento ritardato: con l'apparecchio acceso premere il pulsante timer  (E). Il display visualizza il simbolo  e quanto tempo manca prima che l'apparecchio si spenga. Per impostare il timer, usare i pulsanti di regolazione + e - (B), quindi attendere alcuni secondi affinché la programmazione sia impostata. Il display visualizza nuovamente le impostazioni attuali e il simbolo  per indicare che il timer è stato impostato. Una volta raggiunta l'ora programmata, l'apparecchio si spegne automaticamente. Se si vuole tornare in modalità di funzionamento senza il timer, premere due volte il pulsante timer (E). Il simbolo del timer  scompare dal display.

Uso del telecomando

Le funzioni del telecomando corrispondono a quelle del

pannello di controllo sull'apparecchio.

Per la descrizione delle funzioni vedere la sezione "Funzionamento e uso" alla pagina precedente.

Inserimento e sostituzione delle batterie

Il telecomando è dotato di una batteria al Litio di tipo CR2032. Per far funzionare il telecomando, rimuovere la linguetta di plastica posta sotto il coperchio della batteria, tirandola.

Per sostituire le batterie, rimuovere il coperchio delle batterie, facendolo scorrere come indicato in figura.

Sostituire la batteria facendo attenzione e rispettare la polarità corretta (vedi figura 2). Ricollocare il coperchio come indicato in figura. Le batterie scariche devono essere rimosse e smaltite in conformità alla legislazione vigente perché sono dannose per l'ambiente.

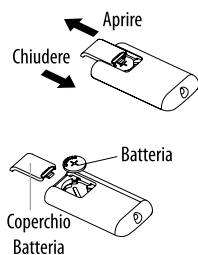

Fig. 2

MANUTENZIONE

- Prima di qualsiasi pulizia, togliere sempre la spina dalla presa di corrente.
- Durante la stagione di utilizzo dell'apparecchio, pulire regolarmente le griglie di entrata ed uscita dell'aria aiutandosi con un aspirapolvere.
- Per pulire il filtro rimuovere la griglia posteriore tirandola verso l'esterno (fig. 1). Togliere il filtro antipolvere che trattiene le impurità dell'aria aspirata dall'ambiente, soffiare leggermente, quindi riposizionarlo nell'apparecchio.
- Non usare mai polveri abrasive o solventi per la pulizia dell'apparecchio.

CARATTERISTICHE TECNICHE

Tensione di alimentazione	Vedi targhetta caratteristiche
Potenza assorbita	"

RISOLUZIONE DEI PROBLEMI

PROBLEMA	CAUSA	SOLUZIONE
L'apparecchio visualizza PF ed emette un segnale acustico	Il sensore di temperatura non funziona correttamente	L'apparecchio necessita di assistenza: contattate il nostro numero verde
L'apparecchio non si accende	Verificare che la spina sia correttamente inserita nella presa di corrente	Inserire la spina
	È attiva l'accensione automatica	Attendere che scada l'ora impostata oppure premere due volte il pulsante (E) per disattivare all'accensione automatica e poi il pulsante (A)
	La temperatura ambiente ha raggiunto la temperatura impostata	Utilizzare il pulsante "+" per aumentare la temperatura
L'apparecchio si spegne improvvisamente	Verificare che la spina sia correttamente inserita nella presa di corrente	Inserire la spina
	La temperatura impostata è stata raggiunta oppure il tempo impostato sul timer è trascorso	
Un punto verde sul display lampeggia e l'apparecchio è spento	È stato attivato l'interruttore antiribaltamento	Assicurarsi che l'apparecchio sia in posizione verticale su una superficie piana. Se il problema persiste, contattate il nostro numero verde per ricevere assistenza