

Panasonic®

OPERATING INSTRUCTIONS / BEDIENUNGSANLEITUNG / MODE D'EMPLOI / MANUAL DE FUNCIONAMIENTO / ISTRUZIONI DI FUNZIONAMENTO / BRUGSANVISNING/ KÄYTTÖOHJE / DRIFTINSTRUKTIONER / BRUKSANVISNING

TB-24S40AEZ

LED TV / Téléviseur LED / Televisor LED / TV a LED

E-MANUAL

You can find instructions for your TV's features in the **E-Manual**. To access the **E-Manual**, enter **Settings>System>More** menu, select **Manuals** and press **OK**. For quick access press **Settings** button and then **Info** button.

Im **E-Manuel** können Sie Anweisungen über die Eigenschaften Ihres TV-Gerätes finden. Um auf die **E-Manuel** zuzugreifen, rufen Sie das **Einstellungen>System>Mehr** auf, wählen Sie **Anleitungen** und drücken Sie **OK**. Für einen schnellen Zugriff drücken Sie die **Einstellungen**-Taste und dann die **Info**-Taste.

Vous pouvez accéder aux instructions relatives aux fonctions de votre téléviseur à partir du **E-Manuel**. Pour accéder au **E-Manuel**, accédez au menu **Paramètres>Système>Plus**, sélectionnez **Manuels** et appuyez sur **OK**. Pour un accès rapide, appuyez sur le bouton **Paramètres**, puis sur le bouton **Info**.

Puede encontrar instrucciones sobre las funciones de su televisor en el **E-Manual**. Para acceder al **E-Manual** o manual electrónico, ingrese al menú de Settings **Configuración>Sistema>Más**, seleccione **Manuales** y presione **OK**. Para un acceso rápido, presione el botón **Configuración** y luego el botón **Info**.

Sarà possibile trovare istruzioni per le caratteristiche della TV nel **E-Manual** (Manuale elettronico). Per accedere al **E-Manual**, aprire il menu **Impostazioni>Sistema>Altro**, selezionare **Manuali** e premere **OK**. Per un accesso rapido premere il pulsante **Impostazione** il pulsante **Info**.

Du kan finde en vejledning til TV'ets funktioner i **E-Manualen**. For at bruge **E-Manualen**, skal du indtaste menuen **Indstillinger>System>Mere**, vælg **Manualer** og trykke på **OK**. For hurtig adgang til **E-Manual** skal du trykke på **Indstillinger**-knappen og derefter **Info**-knappen.

Löydät TV:n käyttöohjeet **E-oppaasta**. **E-oppaan** käyttämiseksi, avaa **Asetukset>Järjestelmä>Lisää**-valikko, valitse **Oppaat** ja paina **OK**. Avataksesi **E-oppaan** nopeasti, paina **Asetukset**-painiketta ja sitten **Info**-painiketta.

Du kan hitta instruktionerna för TV:ns funktioner i **E-manualen**. För att komma till **E-manualen**, gå in i **Inställningar>System>Mera**, välj **Manualer** (Handböcker) och tryck på **OK**. För snabb åtkomst, tryck på **Inställningar**-knappen och sedan **Info**-knappen.

Du kan finne anvisninger for TV-funksjonen i den **E-Manual** (elektroniske håndboken). For å få tilgang til den **E-Manual** (elektroniske håndboken), gå inn i **Instllinger>System>Mer**-menyen, velg **Bruksanvisninger** (Håndbøker) og trykk **OK**. For rask tilgan, trykk på **Instllinger**-knappen og deretter **Info**-knappen.

Index

Safety Information	3
Markings on the Product.....	3
Maintenance.....	5
Display panel, Cabinet, Pedestal.....	5
Mains plug	5
Assembling / Removing the pedestal	5
When using the wall-hanging bracket.....	6
Environmental Information.....	6
Features	6
High Dynamic Range (HDR) / Hybrid Log-Gamma (HLG).....	7
Accessories Included.....	7
Standby Mode Picture	7
Standby Notifications.....	7
TV Control Button & Operation.....	8
Watching TV	9
Inserting the Batteries into the Remote	10
Power Connection	10
Antenna Connection	10
Licence Notification	10
Disposal of Old Equipment and Batteries.....	11
Declaration of Conformity (DoC)	11
Specification	11
Notice	12
Remote Control	13
Connections.....	14
Switching On/Off.....	15
First Time Installation.....	15
Media Browser.....	17
Settings Menu Content	19
General TV Operation	26
Using the Channel List	26
Configuring Parental Settings.....	26
Electronic Programme Guide	26
Teletext Services	27
Software Upgrade.....	27
Troubleshooting & Tips.....	28
AV and HDMI Signal Compatibility	28
Supported File Formats for USB Mode	29
Video File Formats	29
Picture File Formats	29
Audio File Formats	29
Subtitle File Formats.....	30
Supported DVI Resolutions	30
Connectivity.....	31

Wired Connectivity.....	31
Wireless Connectivity	31
Handling of the customer information.....	32
Networked Standby Mode	33
Connecting Bluetooth Devices	33
Connectivity Troubleshooting	34
Using Audio Video Sharing Network Service.....	34
Apps	35
Internet Browser	35
HBBTV System.....	35
Google Assistant.....	36
DVB functionality information	37

Safety Information

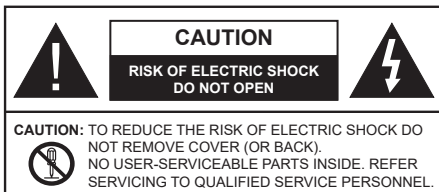

In extreme weather (storms, lightning) and long inactivity periods (going on holiday) disconnect the TV set from the mains.

The mains plug is used to disconnect TV set from the mains and therefore it must remain readily operable. If the TV set is not disconnected electrically from the mains, the device will still draw power for all situations even if the TV is in standby mode or switched off.

Note: Follow the on screen instructions for operating the related features.

IMPORTANT - Please read these instructions fully before installing or operating

WARNING: This device is intended to be used by persons (including children) who are capable / experienced of operating such a device unsupervised, unless they have been given supervision or instruction concerning the use of the device by a person responsible for their safety.

- Use this TV set at an altitude of less than 5000 metres above the sea level, in dry locations and in regions with moderate or tropical climates.
- The TV set is intended for household and similar indoor use but may also be used in public places.
- For ventilation purposes, leave at least 5cm of free space around the TV.
- The ventilation should not be impeded by covering or blocking the ventilation openings with items, such as newspapers, table-cloths, curtains, etc.
- The power cord/plug should be easily accessible. Do not place the TV, furniture, etc. on the power cord. A damaged power cord/plug can cause fire or give you an electric shock. Handle the power cord by the plug, do not unplug the TV by pulling the power cord. Never touch the power cord/plug with wet hands as this could cause a short circuit or electric shock. Never make a knot in the power cord or tie it with other cords. When damaged it must be replaced, this should only be done by qualified personnel.
- Do not expose the TV to dripping or splashing of liquids and do not place objects filled with liquids, such as vases, cups, etc. on or over the TV (e.g. on shelves above the TV).

- Do not expose the TV to direct sunlight or do not place open flames such as lit candles on the top of or near the TV.
- Do not place any heat sources such as electric heaters, radiators, etc. near the TV set.
- Do not place the TV on the floor or inclined surfaces.
- To avoid danger of suffocation, keep plastic bags out of the reach of babies, children and domestic animals.
- Carefully attach the stand to the TV. If the stand is provided with screws, tighten the screws firmly to prevent the TV from tilting. Do not over-tighten the screws and mount the stand rubbers properly.
- Do not dispose of the batteries in fire or with hazardous or flammable materials.

WARNING

- Batteries must not be exposed to excessive heat such as sunshine, fire or the like.
- Excessive sound pressure from earphones or headphones can cause hearing loss.

ABOVE ALL - NEVER let anyone, especially children, push or hit the screen, push anything into holes, slots or any other openings in the TV.

Caution	Serious injury or death risk
Risk of electric shock	Dangerous voltage risk
Maintenance	Important maintenance component

Markings on the Product

The following symbols are used on the product as a marker for restrictions and precautions and safety instructions. Each explanation shall be considered where the product bears related marking only. Note such information for security reasons.



Class II Equipment: This appliance is designed in such a way that it does not require a safety connection to electrical earth.



Hazardous Live Terminal: The marked terminal(s) is/are hazardous live under normal operating conditions.



Caution, See Operating Instructions: The marked area(s) contain(s) user replaceable coin or button cell batteries.



Class 1 Laser Product: This product contains Class 1 laser source that is safe under reasonably foreseeable conditions of operation.

WARNING

Do not ingest the battery, Chemical Burn Hazard
This product or the accessories supplied with the product may contain a coin/button cell battery. If the coin/button cell battery is swallowed, it can cause severe internal burns in just 2 hours and can lead to death. Keep new and used batteries away from children. If the battery compartment does not close securely, stop using the product and keep it away from children. If you think batteries might have been swallowed or placed inside any part of the body, seek immediate medical attention.

Warning Stability Hazard

A television may fall, causing serious personal injury or death. Many injuries, particularly to children, can be avoided by taking simple precautions such as:

- ALWAYS use cabinets or stands or mounting methods recommended by the manufacturer of the television set.
- ALWAYS use furniture that can safely support the television set.
- ALWAYS ensure the television set is not overhanging the edge of the supporting furniture.
- ALWAYS educate children about the dangers of climbing on furniture to reach the television set or its controls.
- ALWAYS route cords and cables connected to your television so they cannot be tripped over, pulled or grabbed.
- NEVER place a television set in an unstable location.
- NEVER place the television set on tall furniture (for example, cupboards or bookcases) without anchoring both the furniture and the television set to a suitable support.
- NEVER place the television set on cloth or other materials that may be located between the television set and supporting furniture.
- NEVER place items that might tempt children to climb, such as toys and remote controls, on the top of the television or furniture on which the television is placed.
- The equipment is only suitable for mounting at heights ≤ 2 m.

If the existing television set is going to be retained and relocated, the same considerations as above should be applied.

Apparatus connected to the protective earthing of the building installation through the MAINS connection or through other apparatus with a connection to protective earthing – and to a television distribution system using coaxial cable, may in some circumstances create a fire hazard. Connection to a television distribution system has therefore to be provided through a device providing electrical isolation below a certain frequency range (galvanic isolator).

WALL MOUNTING WARNINGS

- Read the instructions before mounting your TV on the wall.
- The wall mount kit is optional. You can obtain from your local dealer, if not supplied with your TV.
- Do not install the TV on a ceiling or on an inclined wall.
- Use the specified wall mounting screws and other accessories.
- Tighten the wall mounting screws firmly to prevent the TV from falling. Do not over-tighten the screws.

WARNING

- Using other wall-hanging brackets, or installing a wall-hanging bracket by yourself have the risk of personal injury and product damage. In order to maintain the unit's performance and safety, be absolutely sure to ask your dealer or a licensed contractor to secure the wall-hanging brackets. Any damage caused by installing without a qualified installer will void your warranty.
- Carefully read the instructions accompanying optional accessories, and be absolutely sure to take steps to prevent the TV from falling off.
- Handle the TV carefully during installation since subjecting it to impact or other forces may cause product damage.
- Take care when fixing wall brackets to the wall. Always ensure that there are no electrical cables or pipes in the wall before hanging bracket.
- To prevent fall and injury, remove the TV from its fixed wall position when it is no longer in use.

DAMAGES

- Excepting cases where responsibility is recognised by local regulations, Panasonic accepts no responsibility for malfunctions caused by misuse or use of the product, and other problems or damages caused by use of this product.
- Panasonic accepts no responsibility for loss, etc., of data caused by disasters.
- External devices separately prepared by the customer are not covered by the warranty. Care for the data stored in such devices is the responsibility of the customer. Panasonic accepts no responsibility for abuse of this data.

Figures and illustrations in these operating instructions are provided for reference only and may differ from the actual product appearance. Product design and specifications may be changed without notice.

Maintenance

First, remove the mains plug from the mains socket.

Display panel, Cabinet, Pedestal

Regular care:

Gently wipe the surface of the display panel, cabinet, or pedestal by using a soft cloth to remove dirt or fingerprints.

For stubborn dirt:

1. First clean the dust from the surface.
2. Dampen a soft cloth with clean water or diluted neutral detergent (1 part detergent to 100 parts water).
3. Wring out the cloth firmly. (Please note, do not let liquid enter the TV inside as it may lead to product failure.)
4. Carefully wipe moisten and wipe away the stubborn dirt.
5. Finally, wipe away all the moisture.

Caution

Do not use a hard cloth or rub the surface too hard, otherwise this may cause scratches on the surface.

- Take care not to subject the surfaces to insect repellent, solvent, thinner or other volatile substances. This may degrade surface quality or cause peeling of the paint.
- The surface of the display panel is specially treated and may be easily damaged. Take care not to tap or scratch the surface with your fingernail or other hard objects.
- Do not allow the cabinet and pedestal to make contact with a rubber or PVC substance for a long time. This may degrade surface quality.

Mains plug

Wipe the mains plug with a dry cloth at regular intervals.

Moisture and dust may cause fire or electrical shock.

Assembling / Removing the pedestal

Preparations

Take out the pedestal(s) and the TV from the packing case and put the TV onto a work table with the screen panel down on the clean and soft cloth (blanket, etc.)

- Use a flat and firm table bigger than the TV.
- Do not hold the screen panel part.
- Make sure not to scratch or break the TV.

CAUTION: Please refrain from inserting pictured screws to the TV body when not using the TV stand e.g. wall hanging. Inserting screws without pedestal may cause a damage of the TV.

Assembling the pedestal

1. The stand of the TV consists of two pieces. Install these pieces together.

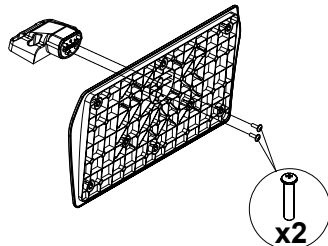

2. Place the stand(s) on the stand mounting pattern(s) on the rear side of the TV.

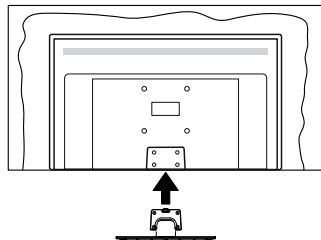

3. Insert the screws (M4 x 12 mm) provided and tighten them gently until the stand is properly fitted.

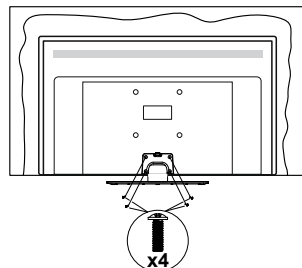

Removing the pedestal from the TV

Be sure to remove the pedestal in the following way when using the wall-hanging bracket or repacking the TV.

- Put the TV onto a work table with the screen panel down on the clean and soft cloth. Leave the stand(s) protruding over the edge of the surface.
- Unscrew the screws that fixing the stand(s).
- Remove the stand(s).

When using the wall-hanging bracket

Please contact your local Panasonic dealer to purchase the recommended wall-hanging bracket.

Holes for wall-hanging bracket installation;

Rear of the TV

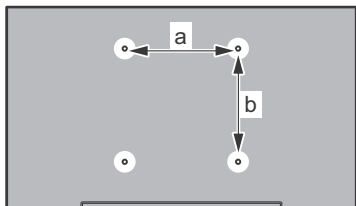

a (mm)	75
b (mm)	75

View from the side

VESA
Bracket

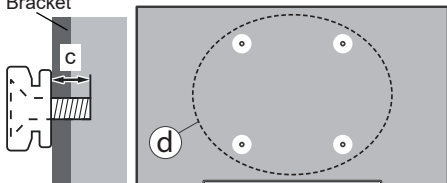

(d)	Depth of screw (c)	min.	7 mm
		max.	10 mm
	Diameter		M4

Note: The screws for fixing the TV onto the wall-hanging bracket are not supplied with the TV.

Environmental Information

This television is designed to be environmentally friendly. To reduce energy consumption, you can follow these steps:

If you set the **Energy Saving** to **Minimum**, **Medium**, **Maximum** or **Auto** the TV will adjust the energy consumption accordingly. If you like to set the backlight to a fixed value set as **Custom**, highlight **Backlight** (located under the **Energy Saving** setting) and then adjust manually using the Left or Right directional on the remote. Set as **Off** to turn this setting off.

Note: Available **Energy Saving** options may differ depending on the selected **Mode** in the **Settings>Picture** menu.

The **Energy Saving** settings can be found in the **Settings>Picture** menu. Go to Home screen and highlight **Settings** in the Navigation Carousel and press **OK** to access the **Settings** menu. Note that some picture settings will be unavailable to be changed.

If pressed Right button or Left button consecutively, "**Screen will be off in 15 seconds.**" message will be displayed on the screen. Select **Proceed** and press **OK** to turn the screen off immediately. If you don't press any button, the screen will be off in 15 seconds. Press any button on the remote or on the TV to turn the screen on again.

Note: **Screen Off** option is not available if the Mode is set to **Game**.

When the TV is not in use, please switch off or disconnect the TV from the mains plug. This will also reduce energy consumption.

Features

- Remote controlled colour TV
- Fully integrated digital terrestrial/cable/satellite TV (DVB-T-T2/C/S-S2)
- HDMI inputs to connect other devices with HDMI sockets
- USB input
- OSD menu system
- Side AV input for external devices (such as DVD Players, PVR, video games, etc.)
- Stereo sound system
- Teletext
- Headphone connection
- Automatic programming system
- Manual tuning
- Automatic power down after up to eight hours
- Sleep timer
- Child lock
- Automatic sound mute when no transmission
- NTSC playback

- AVL (Automatic Volume Limiting)
- PLL (Frequency Search)
- Game Mode (Optional)
- Picture off function
- Ethernet (LAN) for Internet connectivity and service
- 802.11 a/b/g/n built in WLAN Support
- Audio Video Sharing
- HbbTV

High Dynamic Range (HDR) / Hybrid Log-Gamma (HLG)

Using this feature the TV can reproduce greater dynamic range of luminosity by capturing and then combining several different exposures. HDR/HLG promises better picture quality thanks to brighter, more realistic highlights, more realistic colour and other improvements. It delivers the look that filmmakers intended to achieve, showing the hidden areas of dark shadows and sunlight with full clarity, colour and detail. HDR/HLG contents are supported via native and market applications, HDMI, USB inputs and over DVB-S broadcasts.

Accessories Included

- Remote Control
- Batteries: 2 x AAA
- Quick Start Guide
- Power Cord
- Detachable stand
- Stand mounting screws (M4 x 12 mm)

Standby Mode Picture

You can use your TV as a digital picture frame using the Standby Mode Picture feature. In order to do this follow the steps below.

- Set the **Standby Mode Picture** option in the **Settings>System>More** menu as **On**. This option is set as **Off** by default.
- Create a separate folder named as **standby_picture** in the USB storage device's root directory and copy the files you want to use into that folder and then connect the USB storage device to your TV.
- Press the **Standby** button on the remote briefly to switch your TV into standby mode picture state.

Note that once the **Standby Mode Picture** option is set as **On**, the function of the **Standby** button on the remote will change. After this you will need to press and hold the button to switch the TV into standby mode while the TV is in normal operating mode.

If there are more than 1 picture file available in the folder all picture files will be displayed as a slide show in succession. If the necessary folder is not created or there isn't any picture file in the folder, a warning

message will be displayed on the screen for a few seconds and then disappear.

In standby mode picture state the backlight level of the screen will be decreased by 50 % and Smart Center features will not be usable, if Smart Center is available for your TV model.

To switch your TV from standby mode picture state back to normal operating mode press the **Standby** button on the remote briefly.

Beside the remote control you can also use the control unit on the TV to switch into standby mode picture state and back to normal operating mode. In order to do that follow the same instructions as described in the **TV Control & Operation** section for switching the TV into the standby mode. Note that you will not be able to switch the TV into standby mode using the control unit on the TV while the TV is in standby mode picture state.

Note: *The availability of this feature depends on the TV model and its features.*

Refer to the **Supported File Formats for USB Mode** section for the supported media file formats.

Standby Notifications

If the TV does not receive any input signal (e.g. from an aerial or HDMI source) for 3 minutes, it will go into standby. When you next switch-on, the following message will be displayed: **"TV switched to stand-by mode automatically because there was no signal for a long time."** You can disable this functionality by setting the **Timer of No Signal** option in the **Settings>Devices** menu accordingly.

The **Auto Power Down** option (in the **Settings>System>More** menu) could have been set to a value between 1 and 8 hours by default. If this setting is not set as **Off** and the TV has been left on and not been operated during the set time, it will switch into standby mode after the set time has expired. When you next switch-on the TV, the following message will be displayed: **"TV switched to stand-by mode automatically because no operation was made for a long time."** Before the TV switches into standby mode a dialogue window will be displayed. If you do not press any button the TV will switch into the standby mode after a waiting period of about 5 minutes. You can highlight **Yes** and press **OK** to switch the TV into standby mode immediately. If you highlight **No** and press **OK**, the TV will remain on. You can also choose to cancel the **Auto Power Down** function from this dialogue. Highlight **Disable** and press **OK**, the TV will remain on and the function will be cancelled. You can enable this function again by changing the setting of the **Auto Power Down** option from the **Settings>System>More** menu.

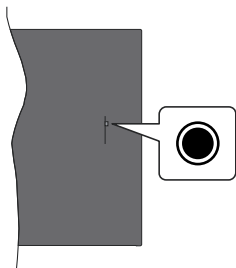

Note: The position of the control button may differ depending on the model.

Your TV has a single control button. This button allows you to control the Turn Off - On / Source / Programme and Volume functions of the TV.

Operating with the Control Button

- Press the control button to display the function options menu.
- Then press the button consecutively to move the focus to the desired option if needed.
- Press and hold the button for about 2 seconds to activate the selected option. The icon colour of the option changes when activated.
- Press the button once again to use the function or enter the sub menu.
- To select another function option, you will need to deactivate the last activated option first. Press and hold the button to deactivate it. The icon colour of the option changes when deactivated.
- To close the function options menu do not press the button for a period of about 5 seconds. The function options menu will disappear.

To turn the TV off (Hard Standby): Press the control button to display the function options menu, the focus will be on the **Standby** option. Press and hold the button for about 2 seconds to activate this option. The icon colour of the option changes when activated. Then press the button once again to turn the TV off.

In hard standby mode the remote control will not function and the standby LED on the TV will not lit. The functions such as networked standby mode (if available) and timers will be disabled. You can turn on the TV from the hard standby only via control button.

To turn on the TV: Press the control button, the TV will turn on.

To change volume: Press the control button to display the function options menu and then press the button consecutively to move the focus to **Volume +** or **Volume -** option. Press and hold the button for about 2 seconds to activate the selected option. The icon

colour of the option changes when activated. Then press the button to increase or decrease the volume.

To change channel: Press the control button to display the function options menu and then press the button consecutively to move the focus to **Programme +** or **Programme -** option. Press and hold the button for about 2 seconds to activate the selected option. The icon colour of the option changes when activated. Then press the button to switch to the next or previous channel in the channel list.

To change source: Press the control button to display the function options menu and then press the button consecutively to move the focus to **Source** option. Press and hold the button for about 2 seconds to activate this option. The icon colour of the option changes when activated. Then press the button once again to display the sources list. Scroll through the available sources by pressing the button. TV will automatically switch to the highlighted source.

Note: Main menu OSD cannot be displayed via the control button.

Operation with the Remote Control

Press the **TiVo** button on your remote control to display Home screen. Use the directional buttons and **OK** button to navigate and set. Press **Return/Back** to quit a menu screen.

Input Selection

Once you have connected external systems to your TV, you can switch to different input sources. Press the **Source** button on your remote control consecutively to select the different sources.

Changing Channels and Volume

You can change the channel and adjust the volume by using the **Programme +/-** and **Volume +/-** buttons on the remote.

Reset and Power Off via Standby Button

Press and hold the **Standby** button to see additional actions for this button. **Restart**, **Standby** (Normal Standby), and **Power off** (Forced Standby) options will be available. Highlight one and press **OK** to perform the selected action. If a problem occurs that prevents the TV from switching into standby mode properly, you can use the **Power off** option to force the TV to switch into standby mode.

If your TV stops responding to commands and the actions menu can not be displayed, the TV will be forced to restart when the button is kept pressed for about 5 seconds. This will terminate the process.

1. Home

The Home screen is your starting point for browsing. It gathers all the TV shows and movies that matter to you - trending titles on all your streaming apps, recently watched shows, live TV channels, and recommended shows based on your ratings and viewing habits.

Content in each carousel changes dynamically based on your usage. Even carousel categories update as TiVo OS gets to know you better. For example, based on what you've been watching, you might see a Comedy Movies or Health & Fitness carousel one day and an Oscar Winners carousel a few days later.

Press the **Source** button on the remote, highlight the **TV** input source option, and press **OK** to switch to Live TV mode and watch TV channels. If the last input source used was **TV**, you can also use the **Exit** button to switch to Live TV mode.

1.1. My Apps Carousel

The **My Apps** carousel on the Home screen contains all the apps from which TiVo OS is making TV show and movie recommendations. You can select the apps that appear here on the **Manage Apps** screen.

When you prefer searching and browsing for shows within an app, select the app in this carousel and press **OK** on your remote control to open it.

1.2. Manage Apps Screen

Use the **Manage Apps** screen to control which apps TiVo OS uses to recommend titles from on the Home, TV Shows, and Movies screens. The apps you select display in the **My Apps** carousel on the Home screen. Your app selections do not affect search results. TiVo OS shows results from all apps to help you find what you want to watch. When an app you're not using has the title, you can then decide to sign up for it.

2. Navigation Carousel

The **Navigation** carousel on the Home screen gives you easy access to common features: **Guide**, **All Apps**, **Sources**, **Channel List**, **Recordings** (depends on the model), **Timers**, and **Settings**.

3. Browse Screens

Selecting **Free**, **TV Shows**, **Movies**, and **Watchlist** in the Main Menu to focus your browsing on those content types.

4. Content Details

When you find content that interests you, highlight it and press **OK** on your remote control to view details about it. You can also learn about cast and crew, and see recommendations for similar content.

4.1. Watch Now

Choose to watch the show from any of your selected applications that have the show available. These are

the applications you enabled for recommendations on the **Manage Apps** screen. Others that have the content display in the More Ways to Watch.

4.2. Watchlist

Use the Watchlist to save shows you want to start or continue watching later and favourites to return to. What you add helps personalise recommendations for you.

The titles you add also appear in a **Watchlist** carousel on the Home screen. The plus changes to a bookmark.

To add a show, select + **Watchlist** on its Content Details screen. The plus changes to a bookmark.

To remove a show, go to its Content Details screen and select **Watchlist**. The bookmark changes to a plus.

4.3. Rate

Tell TiVo OS how you feel about a TV show or movie with a Thumbs Up or Thumbs Down. In return you'll get recommendations that better reflect what you enjoy watching. Go to the Content Details screen of a show and select **Rate**. Choose Thumbs Up or Thumbs Down. Content that you rate Thumbs Down will no longer appear in recommendations.

4.4. Report Content

Go to the Content Details screen of a show and select flag. Report content screen will be displayed. After selecting the pre-defined reasons that suit you, highlight **Report** and press **OK**. You can also select the **Something else** option and enter your reason using the virtual keyboard in case the pre-defined reasons do not suit you.

4.5. Browse All Episodes

Select **Episodes** on the Content Details screen for an episodic TV show series to see its episodes ordered by Season.

5. Text Search

Select **Search** in the Main Menu to search for movies and TV shows across all your applications. Press **OK** and enter a title or actor using the virtual keyboard. Then highlight **Done** and press **OK** to start the search. Results display on the screen. Highlight the desired result using the directional buttons and press **OK** to open.

6. Voice Search and Control

Use your voice to search for TV shows and movies. It's faster and more accurate than typing on a remote control. You can also navigate screens and control volume by speaking naturally. Press the **Voice** button on your remote control (depends on the model of the remote control), then ask for content by criteria like title, genre, actor, director, rating, age appropriateness, quote, or decade. You can continue to talk to refine search results after they display: "Show me Tom Cruise movies. Just the ones from the 90s."

Note: Voice search and voice control may not be available in some countries.

7. Need Help?

Get answers to common questions and learn to experience the most from TiVo OS at: <https://www.tivo.com/support>

Inserting the Batteries into the Remote

The remote may have a screw that secures the battery compartment cover onto the remote control (or this may be in a separate bag). Remove the screw, if the cover is screwed on previously. Then remove the battery compartment cover to reveal the battery compartment. Insert two 1.5V - size **AAA** batteries. Make sure the (+) and (-) signs match (observing correct polarity). Do not mix old and new batteries. Replace only with same or equivalent type. Place the cover back on. Secure the cover again with the screw, if any.

A message will be displayed on the screen when the batteries are low and must be replaced. Note that when the batteries are low, the performance of the remote control may be impaired.

Batteries should not be exposed to excessive heat such as sunshine, fire or the like.

Power Connection

IMPORTANT: The TV set is designed to operate on a **220-240V AC, 50 Hz** supply. After unpacking, allow the TV set to reach the ambient room temperature before you connect the set to the mains.

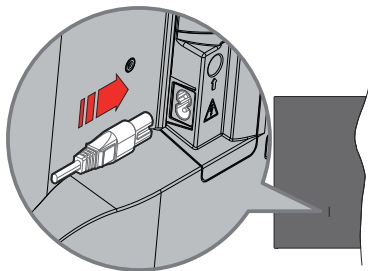

Plug one end (the two-hole plug) of the supplied detachable power cord into the power cord inlet on the rear side of the TV as shown above. Then plug the other end of the power cord into the mains socket outlet.

Note: The position of the power cord inlet may differ depending on the model.

Antenna Connection

Connect the aerial or cable TV plug to the aerial input (ANT) socket or satellite plug to the satellite input (LNB) socket located on the rear side of the TV.

Rear side of the TV

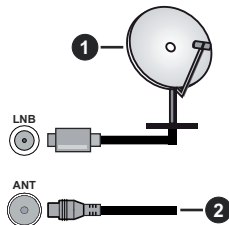

1. Satellite
2. Aerial or cable



If you want to connect a device to the TV, make sure that both the TV and the device are turned off before making any connection. After the connection is done, you can turn on the units and use them.

Licence Notification

The terms HDMI, HDMI High-Definition Multimedia Interface, HDMI trade dress and the HDMI Logos are trademarks or registered trademarks of HDMI Licensing Administrator, Inc.



Manufactured under licence from Dolby Laboratories. Dolby, Dolby Audio, and the double-D symbol are trademarks of Dolby Laboratories Licensing Corporation.



YouTube and the YouTube logo are trademarks of Google Inc.

The **Bluetooth**® word mark and logos are registered trademarks owned by the Bluetooth SIG, Inc. and any use of such marks by Vestel Elektronik Sanayi ve Ticaret A.S. is under licence. Other trademarks and trade names are those of their respective owners.

This product contains technology subject to certain intellectual property rights of Microsoft. Use or distribution of this technology outside of this product is prohibited without the appropriate licence(s) from Microsoft.

Content owners use Microsoft PlayReady™ content access technology to protect their intellectual property, including copyrighted content. This device uses PlayReady technology to access PlayReady-protected content and/or WDRM-protected content. If the

device fails to properly enforce restrictions on content usage, content owners may require Microsoft to revoke the device's ability to consume PlayReady-protected content. Revocation should not affect unprotected content or content protected by other content access technologies. Content owners may require you to upgrade PlayReady to access their content. If you decline an upgrade, you will not be able to access content that requires the upgrade.

The "CI Plus" Logo is a trademark of CI Plus LLP.

This product is protected by certain intellectual property rights of Microsoft Corporation. Use or distribution of such technology outside of this product is prohibited without a licence from Microsoft or an authorised Microsoft subsidiary.



Disposal of Old Equipment and Batteries



Only for European Union and countries with recycling systems

These symbols on the products, packaging, and/or accompanying documents mean that used electrical and electronic products and batteries must not be mixed with general household waste.

For proper treatment, recovery and recycling of old products and batteries, please take them to applicable collection points in accordance with your national legislation.

By disposing of them correctly, you will help to save valuable resources and prevent any potential negative effects on human health and the environment.

For more information about collection and recycling, please contact your local municipality.

Penalties may be applicable for incorrect disposal of this waste, in accordance with national legislation.

Note for the battery symbol (bottom symbol):



This symbol might be used in combination with a chemical symbol. In this case it complies with the requirement set by the Directive for the chemical involved.

Declaration of Conformity (DoC)

Hereby, Panasonic Marketing Europe GmbH, declares that this TV is in compliance with the essential requirements and other relevant provisions of the Directive 2014/53/EU.

If you want to get a copy of the original DoC of this TV, please visit the following website:

<http://www.ptc.panasonic.eu/compliance-documents>

Authorized Representative:

Panasonic Testing Centre

Panasonic Marketing Europe GmbH

Winsbergring 15, 22525 Hamburg, Germany

Web Site: <http://www.panasonic.com>

Specification

TV Broadcasting	PAL BG/I/DK SECAM BG/DK
Receiving Channels	VHF (BAND I/III) - UHF (BAND U) - HYPERBAND
Digital Reception	Fully integrated digital terrestrial-cable-satellite TV (DVB-T-C-S) (DVB-T2, DVB-S2 compliant)
Number of Preset Channels	11 000
Channel Indicator	On Screen Display
RF Aerial Input	75 Ohm (unbalanced)
Operating Voltage	220-240V AC, 50Hz.
Audio	A2 Stereo+Nicam Stereo
Headphone	3.5 mm mini stereo jack
Audio Output Power (WRMS.) (10% THD)	2 x 2,5 W
Power Consumption (W)	45 W
Networked Standby Mode Power Consumption (W)	< 2
Weight (kg)	3,75 Kg
TV Dimensions DxLxH (with stand) (mm)	134 x 553 x 372
TV Dimensions DxLxH (without stand) (mm)	63 x 553 x 334
Display	16/9 24"
Operation temperature and operation humidity	0°C up to 40°C, 85% humidity max

For more product information, please visit
EPREL: <https://eprel.ec.europa.eu>.

EPREL registration number is available on
<https://eprel.panasonic.eu/product>.

Wireless LAN Transmitter Specifications

Frequency Ranges	Max Output Power
2400 - 2483,5 MHz (CH1 - CH13)	< 100 mW
5150 - 5250 MHz (CH36 - CH48)	< 200 mW
5250 - 5350 MHz (CH52 - CH64)	< 200 mW
5470 - 5725 MHz (CH100 - CH140)	< 200 mW

Country Restrictions

The Wireless LAN equipment is intended for home and office use in all EU countries, the UK and Northern Ireland (and other countries following the relevant EU and/or UK directive). The 5.15 - 5.35 GHz band is restricted to indoor operations only in the EU countries, in the UK and Northern Ireland (and other countries following the relevant EU and/or UK directive). Public use is subject to general authorisation by the respective service provider.

Country	Restriction
Russian Federation	Indoor use only

The requirements for any country may change at any time. It's recommended that user checks with local authorities for the current status of their national regulations for both 2.4 GHz and 5 GHz wireless LAN's.

Standard

IEEE 802.11.a/b/g/n

Host Interface

USB 2.0

Security

WEP 64/128, WPA, WPA2, TKIP, AES, WAPI

Notice

DVB / Data broadcasting / IPTV functions

- This TV is designed to meet the standards (as of March, 2021) of DVB-T / T2 (MPEG2, MPEG4-AVC(H.264) and HEVC(H.265)) digital terrestrial services, DVB-C (MPEG2, MPEG4-AVC(H.264) and HEVC(H.265)) digital cable services and DVB-S (MPEG2, MPEG4-AVC(H.264) and HEVC(H.265)) digital satellite services.

Consult your local dealer for availability of DVB-T / T2 or DVB-S services in your area.

Consult your cable service provider for availability of DVB-C services with this TV.

- This TV may not work correctly with the signal which does not meet the standards of DVB-T / T2, DVB-C or DVB-S.
 - Not all the features are available depending on the country, area, broadcaster, service provider, satellite and network environment.
 - Not all CI modules work properly with this TV. Consult your service provider about the available CI module.
 - This TV may not work correctly with CI module that is not approved by the service provider.
 - Additional fees may be charged depending on the service provider.
 - The compatibility with future services is not guaranteed.
 - Internet apps are provided by their respective service providers, and may be changed, interrupted, or discontinued at any time.
- Panasonic assumes no responsibility and makes no warranty for the availability or the continuity of the services.
- Panasonic does not guarantee operation and performance of peripheral devices made by other manufacturers; and we disclaim any liability or damage arising from operation and/or performance from usage of such other maker's peripheral devices.

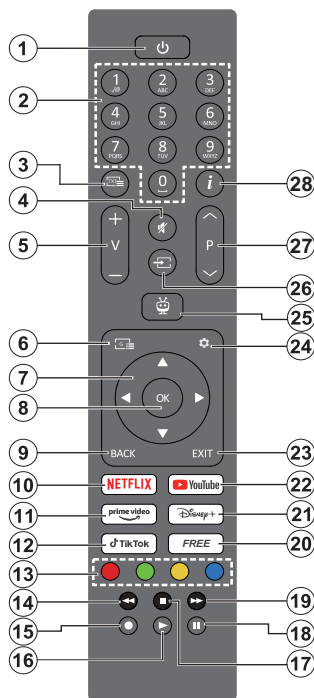

1. **Standby (*)**: Standby / On (press briefly)
Restart / Power Off (press and hold)
2. **Numeric buttons**: Switches the channel in Live TV mode, enters a number in the text box on the screen
3. **Text**: Displays teletext (where available). Press the button a second time to superimpose the teletext over a normal broadcast picture (mix). Press again to close
4. **Mute**: Completely turns off the volume of the TV
5. **Volume +/-**: Increases/decreases the volume level
6. **Guide**: Displays the electronic programme guide
7. **Directional buttons**: Helps navigate menus, setting options, moves the focus or cursor, etc. and displays the subpages in Live TV-Teletext mode when pressed Right or Left. Follow the on-screen instructions
8. **OK**: Confirms user selections, enters sub-menus, holds the page (in Live TV-Teletext mode), views channel list (in Live TV mode)
9. **Back/Return**: Returns to previous menu screen, goes one step back, closes open windows, opens index page (in Live TV-Teletext mode). Quickly cycles between previous and current channels or sources
10. **Netflix**: Launches the Netflix application

















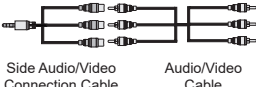



11. **Prime Video**: Launches the Amazon Prime Video application
12. **TikTok**: Launches the TikTok application
13. **Coloured Buttons**: Follow the on-screen instructions for coloured button functions
14. **Rewind**: Moves frames backwards in media such as movies
15. No function
16. **Play**: Starts to play selected media
17. **Stop**: Stops the media being played
18. **Pause**: Pauses the media being played
19. **Fast Forward**: Moves frames forward in media such as movies
20. **Free**: Displays free content from various applications on the Home screen
21. **Disney+**: Launches the Disney+ application
22. **YouTube**: Launches the YouTube application
23. **Exit**: Closes and exits from displayed menus, returns to previous screen, exits from any running application or OSD banner, closes the Home screen and switches to last source used
24. **Settings**: Opens the **Settings** menu
25. **TiVo**: Returns you to your last location within TiVo OS from places like a movie you're watching or the Settings screen
26. **Source**: Shows available broadcast and content sources
27. **Programme +/-**: Increases/decreases channel number in Live TV mode
28. **Info**: Displays information about on-screen content, shows hidden information (reveal - in Live TV-Teletext mode)

(*) Standby Button

Press and hold the **Standby** button to see additional actions for this button. Highlight one of the **Restart**, **Standby** (Normal Standby), and **Power off** (Forced Standby) options and press **OK** to perform the selected action. If your TV stops responding to commands and the actions menu can not be displayed, the TV will be forced to restart when the button is kept pressed for about five seconds.

Press briefly and release the button to switch the TV into standby mode or to switch it on when it's in standby mode.

Connections

Connector	Type	Cables	Device
	HDMI Connection (side&back)		
SPDIF 	SPDIF (Coaxial Out) Connection (side)		
Side AV 	Side AV (Audio/Video) Connection (side)	 Side Audio/Video Connection Cable Audio/Video Cable	
HEADPHONE 	Headphone Connection (side)		
	USB Connection (side)		
	CI Connection (side)		
LAN 	Ethernet Connection (back)	 LAN / Ethernet Cable	

When using the wall mounting kit (available from a third party in the market, if not supplied), we recommend that you plug all your cables into the back of the TV before mounting on the wall. Insert or remove the CI module only when the TV is SWITCHED OFF. You should refer to the module instruction manual for details of the settings. The/Each USB input of your TV supports devices up to 500mA. Connecting devices that have current value above 500mA may damage your TV. When connecting equipment using a HDMI cable to your TV, to guarantee sufficient immunity against parasitic frequency radiation, you have to use a high speed shielded (high grade) HDMI cable with ferrites.



If you want to connect a device to the TV, make sure that both the TV and the device are turned off before making any connection. After the connection is done, you can turn on the units and use them.

Switching On/Off

To Switch the TV On

Connect the power cord to a power source such as a wall socket (220-240V AC, 50 Hz).

To switch on the TV from standby

- Press the **Standby** button, **Programme +/-** or a numeric button on the remote control.
- Press the control button on the TV.

To switch on the TV from hard standby

- Press the control button on the TV in.

To Switch the TV into standby

Press the **Standby** button on the remote control.

To switch the TV into hard standby

Press the control button on the TV, the function options menu will be displayed. The focus will be on the **Standby** option. Press and hold the button for about 2 seconds to activate this option. The icon colour of the option will change. Then press the button once again, the TV will switch into hard standby mode.

To switch off the TV

To power down the TV completely, unplug the power cord from the mains socket.

Note: When the TV is switched into standby mode, the standby LED can blink to indicate that features such as Standby Mode Search, Over Air Download or Timer is active. The LED can also blink when you switch on the TV from standby mode.

First Time Installation

Note: If you are going to perform FRANSAT installation, insert the FRANSAT card (optional) into the Conditional Access terminal of your TV before switching on your TV.

When turned on for the first time, the language selection screen is displayed. Select the desired language and press **OK**. In the following steps of the installation guide, set your preferences using the directional buttons and **OK** button.

After the language selection, you will be asked whether you want to change accessibility settings. Highlight **Yes** and press **OK** to change. Refer to the **System Menu Content** section for detailed information on available options.

Set your country preference on the next screen. Depending on the **Country** selection you may be asked to set and confirm a PIN at this point. The selected PIN cannot be 0000. You have to enter it if you are asked to enter a PIN for any menu operation later.

Note: M7(*) operator type will be defined according to the **Language** and **Country** selections that you made in the **First Time Installation**.

(*) M7 is a digital satellite service provider.

You can activate **Store Mode** in the next step. This feature will configure your TV's settings for store environment and depending on the TV model being

used, the supported features of it may be displayed on the side of the screen as an info banner or the pre-installed video file may be played back. This feature is intended only for store use. It is recommended to select **Home Mode** for home use. The **Store Mode** option will be available in the **Settings>System>More** menu and your preference for this setting can be changed later. Make your selection and press **OK** to continue.

The picture mode selection screen will then be displayed. In order for your TV to consume less energy and be more environmentally friendly select **Natural** and press **OK** to continue. You can change your selection later using the **Mode** option in the **Settings>Picture** menu.

Depending on the model of your TV and the country selection **Summary of Consent Settings** menu may appear at this point. Using this menu you can manage your consent settings. Highlight a feature and press **OK** to enable or disable. Read the related explanations displayed on the screen for each highlighted feature before making any changes. You can press the Right directional button to highlight the text and use the **Programme +/-** or Up/Down directional buttons to scroll up and down to read the entire text. You will be able to change your preferences at any time later from the **Settings>Legal>Consent Settings** menu. If the **Internet Connection** option is disabled the **Network/Internet Settings** step will be skipped and not displayed. If you have any questions, complaints or comments regarding the privacy policies or their enforcement, please contact by email at privacyrequest@xperi.com and smarttvsecurity@vosshub.com. Highlight **Submit Consent Choices** and press **OK** to continue.

On the next screen you need to agree to the terms and conditions of TiVo Smart TV Service to make use of the related services. Scroll the page to read the entire text using the **Programme +/-** or Up/Down directional buttons. Highlight **Accept** and press **OK** on the remote to confirm and proceed. Highlight **Cancel** and press **OK** to proceed without confirmation.

The **Network/Internet Settings** menu will be displayed next. Please refer to the **Connectivity** section to configure a network connection. If you want your TV to consume less power in standby mode, you can disable the **Networked Standby Mode** option for the selected network type by setting it as **Off**. After the settings are completed highlight **Next** and press **OK** button to continue. If the **Network Type** is set to **Wireless Device**, available networks will be listed. Highlight **Next** again when you are done and press **OK** to continue. If you want to connect to a wireless network at a later time, highlight **Setup Later** and press **OK**.

Depending on the model of your TV and supplied remote controls, an automatic pairing screen may be displayed at this point. Follow the on-screen

instructions to pair your wireless remote control (depends on the model of the remote control) with your TV. Refer to the **Remote Control** section for more information. If you want to pair your remote control at a later time, highlight **Setup Later** and press **OK**.

On the next screen the **Devices** menu will be displayed. You can connect external wireless audio devices, remotes, keyboards, and mice to your TV. For audio devices use the **Bluetooth Audio Link** option, for wireless remotes, keyboards, and mice use the **Bluetooth Input Device** option. Refer to the **Connectivity** section for more information on connecting wireless devices. To continue highlight **Next** and press **OK**.

On next screen you can set broadcast types to be searched, set your encrypted channel searching and time zone (depending on the country selection) preferences. Additionally you can set a broadcast type as your favourite one. Priority will be given to the selected broadcast type during the search process and the channels of it will be listed on the top of the channel list. When finished, highlight **Next** and press **OK** to continue.

About Selecting Broadcast Type

To turn a search option on for a broadcast type highlight it and press the **OK**, Left or Right directional button. To turn the search option off press the **OK**, Left or Right directional button after moving the focus on the desired broadcast type option.

Digital Aerial: If the **D. Aerial** broadcast search option is turned on, the TV will search for digital terrestrial broadcasts after other initial settings are completed.

Digital Cable: If the **D. Cable** broadcast search option is turned on, the TV will search for digital cable broadcasts after other initial settings are completed. A message will be displayed before starting to search asking if you want to perform cable network search. If you select **Yes** and press **OK** you can select **Network** or set values such as **Frequency**, **Network ID** and **Search Step** on the next screen. If you select **No** and press **OK** you can set **Start Frequency**, **Stop Frequency** and **Search Step** on the next screen. When finished, highlight **Next** and press **OK** to continue.

Note: Searching duration will change depending on the selected Search Step.

Satellite: If the **Satellite** broadcast search option is turned on, the TV will search for digital satellite broadcasts after other initial settings are completed. Before satellite search is performed some settings should be made. A menu will be displayed where you can select to start **M7** or **Fransat** operator installation or a standard installation. To start an M7 operator installation set the **Install Type** as **Operator** and the **Satellite Operator** as the related M7 operator. Then highlight **Preferred Scan** option and set as **Automatic**

channel scan and press **OK** to start the automatic search. If a DiSEqC switch is used in your satellite system, you can also select the DiSEqC version for the operator installation. These options can be preselected depending on the **Language** and **Country** selections that you made in the earlier steps of the first time installation process. You may be asked to select **HD/SD** or country specific channel list according to your M7 operator type. Select one and press **OK** to proceed.

Wait till the scan is finished. Now the list has been installed.

While performing an M7 operator installation, if you want to use the satellite installation parameters that differ from the default settings select the **Preferred Scan** option as **Manual channel scan** and press the **OK** button to proceed. **Antenna Type** menu will be displayed next. After selecting the antenna type and the desired satellite in the following steps press **OK** in order to change the satellite installation parameters in the sub-menu.

To start a **Fransat** installation set the **Install Type** as **Operator** and then set the **Satellite Operator** as the related Fransat operator. Then press the **OK** button to start **Fransat** installation. You can select to start an automatic or manual installation.

Press **OK** to proceed. Fransat Installation will be performed and broadcasts will be stored (if available).

If you set the **Install Type** as **Standard**, you can continue with regular satellite installation and watch satellite channels.

You can start a Fransat installation at any time later from the **Settings>Installation>Automatic channel scan>Satellite** menu.

In order to search for satellite channels other than M7 or Fransat channels you should start a standard installation. Select the **Install Type** as **Standard** and press the **OK** button to proceed. **Antenna Type** menu will be displayed next.

There are three options for antenna selection. You can select **Antenna Type** as **Direct**, **Single Satellite Cable** or **DiSEqC switch** by using the Left or Right buttons. After selecting your antenna type press **OK**. On the next screen press **OK** to see the options to proceed. **Continue**, **Transponder list** and **Configure LNB** options will be available. You can change the transponder and LNB settings using the related menu options.

- **Direct:** If you have a single receiver and a direct satellite dish, select this antenna type. Press **OK** to continue. Select an available satellite on the next screen and press **OK** to scan for services.
- **Single Satellite Cable:** If you have multiple receivers and a single satellite cable system, select this antenna type. Press **OK** to continue. Configure

settings by following instructions on the next screen. Press **OK** to scan for services.

- **DISEqC switch:** If you have multiple satellite dishes and a **DISEqC switch**, select this antenna type. Then set the **DISEqC** version and press **OK** to continue. You can set up to four satellites (if available) for version v1.0 and sixteen satellites for version v1.1 on the next screen. Press **OK** to scan the first satellite in the list.

Analogue: If the **Analogue** broadcast search option is turned on, the TV will search for analogue broadcasts after other initial settings are completed.

A dialogue screen asking to activate parental control will be displayed. If you select **Yes**, parental restriction options will be displayed. Configure as desired and press **OK** when finished. Select **No** and press **OK** to advance, if you don't want to activate parental restrictions.

After the initial settings are completed TV will start to search for available broadcasts of the selected broadcast types.

While the search continues current scan results will be displayed at the bottom of the screen. You can press the **TiVo**, **Back** or **Exit** button to cancel the search. The channels that have already been found will be stored in the channel list.

After all the available stations are stored, Home screen will be displayed. You can press the **Exit** button to watch TV channels. You can press the **OK** button to display the channel list when watching TV channels and edit the channel list according to your preferences using the **Edit** tab options.

While the search continues a message may appear, asking whether you want to sort channels according to the LCN(*). Select **Yes** and press **OK** to confirm.

(* *LCN is the Logical Channel Number system that organizes available broadcasts in accordance with a recognizable channel number sequence (if available).*)

Notes:

To search for M7 channels after the **First Time Installation**, you should perform the first time installation again. Or go to the **Home** screen and enter the **Settings>Installation>Automatic channel scan>Satellite** menu. Then follow the same steps mentioned above.

Do not turn off the TV while initializing first time installation. Note that, some options may not be available depending on the country selection.

After the first time installation is completed HD+ operator application screen may be displayed depending on selections you made during the installation process. In order to access operator services this application needs to be activated. If you activate the application, the elements of the user interface such as channel info banner and electronic programme guide, which are normally provided by the TV, will be replaced by the operator application. If you

do not perform satellite or HD+ installation and want to activate the application at a later time, highlight the HD+ application on the **Home** menu and press **OK**. You will be directed to a screen where you can carry out the activation. Media Playback via USB Input

You can connect 2.5" and 3.5" inch (HDD with external power supply) external hard disk drives or USB memory stick to your TV by using the USB inputs of the TV.

IMPORTANT! Back up the files on your storage devices before connecting them to the TV. Manufacturer will not be responsible for any file damage or data loss. Certain types of USB devices (e.g. MP3 Players) or USB hard disk drives/memory sticks may not be compatible with this TV. The TV supports FAT32 and NTFS disk formatting.

Wait a little while before each plugging and unplugging as the player may still be reading files. Failure to do so may cause physical damage to the USB player and the USB device itself. Do not pull out your drive while playing a file.

You can use USB hubs with your TV's USB inputs. External power supplied USB hubs are recommended in such a case.

It is recommended to use the TV's USB input(s) directly, if you are going to connect a USB hard disk.





*Note: When viewing image files the **Media Browser** menu can only display 1000 image files stored on the connected USB device.*

Media Browser

You can play back music and movie files and display photo files stored on a USB storage device by connecting it to your TV. Connect a USB storage device to one of the USB inputs located on the side of the TV.

After connecting a USB storage device to your TV a message stating that the USB device is connected will be displayed on the screen. You can access the content of the connected USB device from the **Sources** menu on the Home screen. You can also press the **Source** button on the remote and then select your USB storage device from the list of sources.

You can set your media browser preferences by using the **Settings** menu. **Settings** menu can be accessed via the information bar which is displayed on the bottom of the screen while playing back a video or an audio file or displaying a picture file. Press the **Info** button if the information bar has disappeared, highlight the gear wheel symbol positioned on the right side of the information bar and press **OK**. **Picture Settings**, **Sound Settings**, **Media Browser Settings** and **Options** menus may be available depending on the media file type and the model of your TV and its features. The content of these menus may also differ according to the type of the currently open media file. Only the **Sound Settings** menu will be available while playing back audio files.

Loop/Shuffle Mode Operation	
Start playback and activate 	All files in the list will be continuously played in original order
Start playback and activate 	The same file will be played continuously (repeat)
Start playback and activate 	All files in the list will be played once in random order
Start playback and activate 	All files in the list will be continuously played in the same random order

To use the functions on the information bar highlight the symbol of the function and press **OK**. To change the status of a function highlight the symbol of the function and press **OK** as much as needed. If the symbol is marked with a red cross, that means it is deactivated.

Custom Boot Up Logo

You can personalize your TV and see your favourite image or photo on the screen each time your TV boots up. To do this, copy your favourite image files into a USB disk and open them in the Media Browser. Select USB input from the **Sources** menu on the Home screen and press **OK**. When you have chosen the desired image, highlight it and press **OK** to view it in full screen. Press the **Info** button, highlight the gear wheel symbol on the information bar and press **OK**. Select **Options** and press **OK** to enter. The **Set Boot Logo** option will be available. Highlight it and press **OK** again to choose the image as custom boot logo. A confirmation message will be displayed. Select **Yes** and press **OK** again. If the image is suitable (*) you will see it on the screen during the TV's next boot up.

Note: You can use the **Restore Default Boot Logo** option in the **Settings>System>More** menu to restore the default boot logo. If you perform **First Time Installation** the boot logo will also be restored to its default.

(*) Images should be in jpeg file formats. Only files with sizes no greater than 4MB are supported. CEC

This function allows to control the CEC-enabled devices, that are connected through HDMI ports by using the remote control of the TV.

The **CEC** option in the **Settings>Devices** menu should be set as **Enabled** at first. Press the **Source** button and select the HDMI input of the connected CEC device from the **Sources List** menu. When new CEC source device is connected, it will be listed in source menu with its own name instead of the connected HDMI ports name(such as DVD Player, Recorder 1 etc.).

The TV remote is automatically able to perform the main functions after the connected HDMI source has been selected. To terminate this operation and control the TV via the remote again, press and hold the "0-Zero" button on the remote control for 3 seconds.

You can disable the CEC functionality by setting the related option under the **Settings>Devices** menu accordingly.

The TV supports ARC (Audio Return Channel). This feature is an audio link meant to replace other cables between the TV and an audio system (A/V receiver or speaker system).

When ARC is active, the TV will mute its other audio outputs, except the headphone jack, automatically and volume control buttons are directed to connected audio device. To activate ARC set the **Sound Output** option in the **Settings>Sound** menu as **HDMI ARC**.

Note: ARC is supported only via the HDMI2 input.

System Audio Control

Allows an Audio Amplifier/Receiver to be used with the TV. The volume can be controlled using the remote control of the TV. To activate this feature set the **Sound Output** option in the **Settings>Sound** menu as **HDMI ARC**. When **HDMI ARC** option is selected, **CEC** option will be set as **Enabled** automatically, if it is not already set. The TV speakers will be muted and the sound of the watched source will be provided from the connected sound system.

Note: The audio device should support System Audio Control feature.

Settings Menu Content

Devices Menu Content	
Bluetooth Audio Link	Press OK to open the Bluetooth Audio Link menu screen. Using this screen you can discover and connect the Bluetooth wireless technology enabled sound devices to your TV.
Bluetooth Input Device	Press OK to open the Bluetooth Input Device menu screen. Using this screen you can discover and connect the Bluetooth wireless technology enabled remotes, keyboards, and mice to your TV. <i>Note: Your TV may not be compatible with all keyboard and mouse models in the market. For more information contact your local dealer or retail outlet where you bought your TV.</i>
Virtual Remote	Enable or disable the virtual remote feature.
Audio Video Sharing	This feature allows you to share files stored on your smartphone or tablet pc. If you have a compatible smartphone or tablet pc and the appropriate software is installed, you can share/play photos on your TV. See instructions of your sharing software for more information.
Timer of No Signal	If your TV does not receive any input signal (e.g. from an aerial or HDMI source) for 3 minutes, it will go into standby mode. You can enable or disable this functionality by setting this option accordingly.
CEC	With this setting you can enable and disable CEC functionality completely. Press Left or Right button to enable or disable the feature.
CEC Auto Power On	This function allows the connected HDMI-CEC compatible device to turn on the TV and switch to its input source automatically. Press Left or Right button to enable or disable the feature.
Picture Menu Content	
Mode	You can change the picture mode to suit your preference or requirements. Picture mode can be set to one of these options: Cinema , Game (optional), Sports , Dynamic and Natural .
Contrast	Adjusts the light and dark values on the screen.
Brightness	Adjusts the brightness values on the screen.
Sharpness	Sets the sharpness value for the objects displayed on the screen.
Colour	Sets the colour value, adjusting the colours.
Energy Saving	For setting the Energy Saving to Custom , Minimum , Medium , Maximum , Auto , Screen Off or Off . <i>Note: Available options may differ depending on the selected Mode.</i>
Backlight	This setting controls the backlight level. The backlight function will be inactive if the Energy Saving is set to an option other than Custom .
Picture Zoom	Sets the desired image size format.
Picture Shift	This option may be available depending on the Picture Zoom setting. Highlight and press OK , then use directional buttons to shift the picture upwards or downwards.
Pixellence Demo (optional)	Pixellence function optimises the TV's video settings and helps to acquire a better image quality. Press OK to activate Pixellence demo mode to experience Pixellence quality. Press OK button again to cancel. If the Mode option is set to Game this option will not be available.
Advanced Settings	
Dynamic Contrast	You can change the dynamic contrast ratio to desired value.
Colour Temp	Sets the desired colour temperature value. Cool , Normal , Warm and Custom options are available.
White Point	If the Colour Temp option is set as Custom , this setting will be available. Increase the 'warmth' or 'coolness' of the picture by pressing Left or Right buttons.

Vivid Blue	White colour enhancement function that makes white colour more cooler in order to make more bright picture. Set as On to enable.
Vivid Dimming	Low, Medium, High and Off options are available. While Micro Dimming is active, it will enhance contrast locally for each defined zone.
Noise Reduction	Low, Medium, High and Off options are available. If the signal is weak and the picture is noisy, use the Noise Reduction setting to reduce the amount of noise.
Film Mode	Films are recorded at a different number of frames per second to normal television programmes. Set to Auto when you are watching films to see the fast motion scenes clearly.
Skin Tone	Skin tone can be changed between -5 and 5.
Colour Shift	Adjust the desired colour tone.
Colour Tuner	Opens colour tuner settings. Set the Colour Tuner as enabled to adjust the Hue, Colour and Brightness values manually.
Gamut Mapping	You can use this option to set the range of colours displayed on your TV screen. When set as On , colours are set according to the source signal. When set as Off , the TV's maximum colour capacity is used by default (recommended option). <i>Note: This option may not be available depending on the TV model and its features.</i>
HDMI Full Range	While watching from a HDMI source, this feature will be visible. You can use this feature to enhance blackness in the picture.
11 Point White Balance Correction (optional)	White balance feature calibrates TV's colour temperature in detailed grey levels. By visually or measurement, grey scale uniformity can be improved. Adjust the strength of the Red, Green, Blue colours and Gain value manually. Highlight this option, press OK , and then set to Enabled to turn this function on.
Reset	Resets the current picture mode settings to factory default settings.

Sound Menu Content	
Dolby Audio	Smart, Movie, Music, News and Off options will be available. Set as Off to disable. <i>Note: Some items in Sound menu will be grayed out and unavailable if set to an option other than Off.</i>
Surround Sound	Surround Sound mode can be changed as On or Off .
Sound Output	<p>Sets the sound output preference. TV, S/PDIF, HDMI ARC, Headphone Only and Lineout options will be available. There will be no sound output except through the selected option and the headphone jack.</p> <p>When you connect an external amplifier to your TV using the headphone jack, you can select this option as Lineout. If you have connected headphones to the TV, set this option as Headphone Only. Please ensure before using headphones that this menu item is set to Headphone Only. If it is set to Lineout, the output from the headphone socket will be set to maximum which could damage your hearing.</p> <p>If HDMI ARC option is selected, CEC feature will be enabled.</p> <p><i>Note: Depending on the selected option some items in Sound menu will appear as grayed out and will be unavailable.</i></p>
AVL (Automatic Volume Limiting)	<p>Sets the sound to obtain fixed output level between programmes.</p> <p>If the Dolby Audio menu item is set to an option other than Off the AVL setting options will change. Auto, Night, Normal and Off options will be available. In Auto mode the TV will switch to Normal or Night mode automatically according to the current time information. If no time information is available this option will always function as Normal. When the TV switches to Night mode for the first time after setting this option as Auto, an information bar will pop up on the screen.</p> <p>Please note that compared to Normal mode Night mode provides more aggressive dynamic compression control which is suitable for silent environments.</p>
Advanced Settings	
Equalizer	Selects the equalizer mode. Custom settings can be made only when in User mode.
Dynamic Bass	Enables or disables the Dynamic Bass.
Sound Mode	You can select a sound mode (If the viewed channel supports).
Digital Out	Sets digital out audio type.
Headphone	<p>Sets headphone volume. This option will not be available if the Sound Output option is set as Lineout.</p> <p>Please ensure before using headphones that the headphone volume is set to a low level, to prevent damage to your hearing.</p>
Balance	Sets sound balance. This feature will be activated if Sound Output option is set as TV or Headphone Only . Balance item adjusts the balance level of the TV speakers and headphone together.
Reset	Resets some of the sound settings to factory defaults.

Network Menu Content	
Network Type	Disable the network connection or change the connection type.
Scan Wireless Networks	Start a search for wireless networks. This option will be available if the Network Type is set as Wireless Device .
Disconnect	To disconnect from a wireless network and delete your saved wireless network profile (if previously saved), highlight this option and press OK . This option will not be available if you did not connect to a wireless network. Refer to Connectivity section for more information.
Press WPS on your wifi router	If your modem/router device has WPS, you can directly connect to it using this option. Highlight this option and press OK . Go to your modem/router device and press the WPS button on it to make the connection. This option will be available if the Network Type is set as Wireless Device .
Internet Speed Test	Start a speed test to check your connection bandwidth. The result will be displayed on the screen when finished.
Advanced Settings	Change the IP and DNS configurations of your TV.
Networked Standby Mode	Enable or disable this feature by setting it as On or Off .
Note: For detailed information on the options of this menu refer to the Connectivity section.	

Installation Menu Content	
Automatic Channel Scan (Retune)	Displays automatic tuning options. D. Aerial: Searches and stores aerial DVB stations. D. Cable: Searches and stores cable DVB stations. Analogue: Searches and stores analogue stations. Satellite: Searches and stores satellite stations.
Manual Channel Scan	This feature can be used for direct broadcast entry.
Network Channel Scan	Searches for the linked channels in the broadcast system. D. Aerial: Searches for aerial network channels. D. Cable: Searches for cable network channels.
Analogue Fine Tune	You can use this setting for fine tuning analogue channels. This feature is not available if no analogue channels are stored and if currently watched channel is not an analogue channel.
Satellite Settings	Displays satellite settings. Satellite list: Displays available satellites. You can Add , Delete satellites or Edit satellite settings on the list. Antenna installation: You can change satellite antenna settings and/or start a satellite scan.
Installation Settings (optional)	Displays installation settings menu. Standby Mode Search (*): Your TV will search for new or missing channels while in standby. Any new found broadcasts will be shown. Dynamic Channel Update (*): If this option is set as Enabled , the changes on the broadcasts such as frequency, channel name, subtitle language, etc. will be applied automatically while watching. <i>(* Availability depends on model.</i>
Clear Service List	Use this setting to clear channels stored. This setting is visible only when the Country option is set to Denmark, Sweden, Norway or Finland.
Select Active Network	This setting allows you to select only the broadcasts within the selected network to be listed in the channel list. This feature is available only for the country option of Norway.
Signal Information	You can use this menu item to monitor signal related information such as signal level/quality, network name etc for available frequencies.
Factory Reset	Deletes all stored channels and settings, resets TV to factory settings.

System Menu Content	
Accessibility	Displays accessibility options of the TV.
High Contrast	Increase the contrast of the menu options and texts to make them easier to read. White Text, Yellow Text and Off options will be available.
Subtitle	Turns the subtitles on or off.
Hard of Hearing	Enables any special feature sent from the broadcaster.
Audio Description	A narration track will be played for the blind or visually impaired audience. Press OK to see all available Audio Description menu options. This feature is available only if the broadcaster supports it. <i>Note: Audio description sound feature is not available in recording or time shifting mode (availability depends on the model of your TV and its features).</i>
Dialogue Enhancement	This feature provides sound post-processing options for speech-gated dialogue enhancement. Off, Low, Medium and High options will be available. Set according your preference. <i>Note: This feature has an effect only if input audio format is AC-4 and this effect only applies to TV loudspeaker output.</i>
Spoken Subtitles	Default preference of spoken subtitles is selected with this setting option. To make spoken subtitles priority higher than normal ones, this option should be set to On . This option may not be available depending on the model of your TV and is only visible when the source is set to TV .
Magnification	Enables the use of button combinations to magnify the screen. On and Off options will be available. Set as On to enable. Magnification support will be enabled or disabled with long-press of the numeric button 5 . First top-left quadrant of the screen will be zoomed. After the magnification support is enabled, long-press of the numeric buttons 2, 4, 6, 8 will move the zoomed area to up, left, right and down.
Minimap	Minimap is enabled and deactivated by default. It will be activated when Magnification feature is enabled. With this option, you can prevent magnification feature from displaying the minimap.
Highlight programmes with	
[S] Subtitle	If this option is enabled and if any electronic programme guide event has "Subtitle" access service, this events will be highlighted with another colour.
[SL] Sign Language	If this option is enabled and if any electronic programme guide event has "Sign Language" access service, this events will be highlighted with another colour.
[AD] Audio Description	If this option is enabled and if any electronic programme guide event has "Audio Description" access service, this events will be highlighted with another colour.
Language	You may set a different language depending on the broadcaster and the country.
Conditional Access	Controls conditional access modules when available.
Parental	Enter correct password to change parental settings. You can easily adjust Menu Lock, Maturity Lock, Child Lock or Guidance in this menu. You can also set a new PIN or change the Default CICAM PIN using the related options. <i>Note: Some menu options may not be available depending on the country selection in the First Time Installation. Default PIN could have been set to 0000 or 1234. If you have defined the PIN(is requested depending on the country selection) during the First Time Installation use the PIN that you have defined.</i>
Date/Time	Sets date and time.
Sources	Edit the names, enable or disable selected source options.
Netflix	If this feature is supported by your TV, you can view your ESN(*) number and deactivate Netflix. <i>(*) ESN number is an unique ID number for Netflix, created especially to identify your TV.</i>

TiVo	You can view the HSN key.
Voice Assistant	
Works With Alexa	Starts the setup process for this feature manually. If the setup is priorly completed Sign Out option will be available. Refer to Alexa Ready section for more information.
Change Friendly Name	You can define a new name for your TV using this option.
Sign Out	You can use this option to sign out. If you sign out Works With Alexa feature will be disabled.
Google Assistant	Starts the setup process to enable your TV to work with Google Assistant devices. Highlight Start and press OK . If the setup is priorly completed Sign Out option will be available. If you sign out Google Assistant feature will be disabled. Refer to Google Assistant section for more information.
More	Displays other setting options of the TV.
Menu Timeout	Changes timeout duration for menu screens.
Home Screen Saver	Set the screensaver options for Home screen. You can set a wait time for the screensaver or disable it by using the available options.
Standby Mode LED	If set as Off the standby mode LED will not light up when the TV is in standby mode.
Device Identification	When this option is enabled it causes a 'Device ID' to be generated internally for each Web origin visited. When disabled all the current 'Device ID's' are cleared for each Web origin that was visited. You can enable or disable this feature by setting it as On or Off .
Software Upgrade	Ensures that your TV has the latest firmware. Press OK to see the menu options.
Application Version	Displays current software version.
Auto Power Down	Sets the desired time for the TV to automatically go into standby mode when not being operated. This option can be set from 1 to 8 hours in steps of 1 hour. You can also disable this option by setting as Off .
Subtitle Mode	This option is used to select which subtitle mode will be on the screen (DVB subtitle / Teletext subtitle) if both is available. Default value is DVB subtitle . This feature is available only for the country option of Norway.
Standby On Mode	Configures your TV's auto launch preference. The Home Screen and Last Source options are available.
Sleep Timer	Define a time after which you want your TV to enter sleep mode automatically. Set as Off to disable.
Biss Key	Biss is a satellite signal scrambling system that is used for some broadcasts. If you need to enter Biss key on a broadcast, you can use this setting. Highlight Biss Key and press OK to enter keys on the desired broadcast. This option will appear if satellite channels are installed. Availability depends on the model of your TV and its features.
Store Mode	Select this mode for store display purposes. Whilst Store Mode is enabled, some items in the TV menu may not be available. For some models Enabled with video option may also be available. If this option is set, the TV will switch to store mode and the pre-installed video file will be played back.
Power Up Mode	This setting configures the power up mode preference. Last State and Standby Mode options are available.
OSS	Displays Open Source Software license information.
Restore Default Boot Logo	Restores the default boot logo. A confirmation message will be displayed. Select Yes and press OK . This option may not be available depending on the model of your TV and its features.

Change Friendly Name	Using this option you can change the device name that is used to identify your TV when connecting a device to the TV wirelessly. The default device name will be restored if the device name is left blank or first time installation is performed.
Application Priority	You can set your preference regarding the priority between the broadcast applications and CICAM App MMI applications using this option. In case a CICAM is inserted into the TV and a contention occurs between the applications the priority will be given to the selected type of application.
Manuals	Displays the E-Manual. You can find instructions for your TV's features in the E-Manual.

Note: Some options may not be available depending on the model of your TV and the selected country in the First Time Installation.

Legal Menu Content	
Privacy Policies	Displays the privacy policy information.
Terms & Conditions	Displays the terms and conditions for TiVo Smart TV Service.
Consent Settings	You can use the options here to manage your consent settings. Highlight a feature and press OK to enable or disable. You can read the related explanations displayed on the screen for each highlighted feature before making changes. You can press the Right directional button to highlight the text and then use the Programme +/- or Up/Down directional buttons to scroll up and down to read the entire text.
Advertising ID	Displays the advertising ID. You can also reset it using the related option here.
Company Information	Displays the company information.
Transparency Disclosure	Displays the transparency disclosure.
Cookies	
Show All Cookies	Displays all saved cookies.
Delete All Cookies	Deletes all saved cookies.
Do Not Track	You can set your preference regarding the tracking behaviour for HbbTV services using this option.

General TV Operation

Using the Channel List

The TV sorts all stored stations in the channel list. You can edit this channel list or set favourites by using the **Channels** menu options. While watching live TV channels press the **OK** button to open the channel list or go to the Navigation carousel on the Home screen and select **Channel List**. You can filter the listed channels or make advanced changes in the current list using the **Filter** and **Edit** tab options. Highlight the tab you want and press **OK** to see available options.

Managing the Favourite Lists

You can create four different lists of your favourite channels. Go to the Navigation carousel on the Home screen and select **Channel List** to open the **Channels** menu. Highlight the **Edit** tab and press **OK** to see the editing options and select the **Tag/Untag channel** option. Select the desired channel on the list by pressing the **OK** button while the channel is highlighted. You can make multiple choices. You can also use the **Tag/Untag all** option to select all channels on the list. Then press the **Back/Return**, Left or Right directional button to return to the Edit menu options. Select the **Add/Remove Favourites** option and press the **OK** button again. Favourite channel list options will be displayed. Set the desired list option to **On**. The selected channel/s will be added to the list. In order to remove a channel or channels from a favourite list follow the same steps and set the desired list option to **Off**.

You can use the filtering function in the **Channels** menu to filter the channels in the channel list permanently according to your preferences. For instance, using the options of the **Filter** tab, you can set one of your four favourite lists to be displayed every time the channel list is opened. The selected filtering options will be shown on the top of the **Channels** menu screen.

Configuring Parental Settings

The **Parental** menu options can be used to prohibit users from viewing of certain programmes, channels and the usage of menus. These settings are located in the **Settings>System>Parental** menu.

To display parental lock menu options, a PIN should be entered. After coding the correct PIN, **Parental** menu will be displayed.

Menu Lock: This setting enables or disables access to all menus or installation menus of the TV.

Maturity Lock: If this option is set, TV gets the maturity information from the broadcast and if this maturity level is disabled, prohibits access to the broadcast.

Note: If the country option in the **First Time Installation** is set as **France, Italy or Austria**, **Maturity Lock's** value will be set to 18 as default.

Child Lock: If this option is set to **On**, the TV can only be controlled by the remote control. In this case the control buttons on the TV will not work.

Guidance: This setting enables or disables access to some of the MHEG applications. Disabled applications can be released by entering the right PIN.

Internet Lock: If this option is set to **ON**, the internet using applications will be disabled. Set to **OFF** to release these applications again.

Set PIN: Defines a new PIN number.

Default CICAM PIN: This option will appear as greyed out if no CI module is inserted into the CI slot of the TV. You can change the default PIN of the CI CAM using this option.

Note: Default PIN could have been set to **0000** or **1234**. If you have defined the PIN (as requested depending on the country selection) during the **First Time Installation** use the PIN that you have defined. In case the PIN is entered incorrectly five times in succession, PIN entry will be blocked and it will no longer be possible to make a new entry for 30 minutes. However, you can unblock the PIN entry or reset the retry count to zero by turning the TV off and on.

Some options may not be available depending on the model and/or on the country selection in the **First Time Installation**.

Electronic Programme Guide

By means of electronic programme guide function of your TV you can browse the event schedule of the currently installed channels on your channel list. It depends on the related broadcast whether this feature is supported or not.

To access the programme guide, press the **Guide** button on your remote. You can also use the **Guide** option on the Home screen.

There are 2 different types of schedule layouts available, **Timeline Schedule** and **Now/Next**. To switch between these layouts highlight the tab with the name of the alternative layout on the upper side of the screen and press **OK**.

Use the directional buttons to navigate through the programme guide. Use the **Back/Return** button to use the tab options on the upper side of the screen.

Timeline Schedule

In this layout option, all events of the listed channels will be displayed by timeline. You can use the directional buttons to scroll through the list of the events. Highlight an event and press **OK** to display event options menu.

Press the **Back/Return** button to use available tab options. Highlight the **Filter** tab and press **OK** to see the filtering options. To change the layout highlight **Now/Next** and press **OK**. You can use the **Previous Day** and **Next Day** options to display the events of the previous and next day.

Highlight the **Extras** tab and press **OK** to access below options.

Highlight Genre: Displays the **Highlight Genre** menu. Select an option and press **OK**. The events in the programme guide matching the selected genre will be highlighted.

Guide Search: Displays searching options. Using these options, you can search the programme guide database in accordance with the selected criteria. Matching results will be listed.

Now: Returns back to the current time on the timeline.

Zoom: Highlight and press **OK** to change the time interval on the timeline.

Now/Next Schedule

In this layout option, only the current and next events of the listed channels will be displayed. You can use the directional buttons to scroll through the list of the events.

Press the **Back/Return** button to use available tab options. Highlight the **Filter** tab and press **OK** to see the filtering options. To change the layout highlight **Timeline Schedule** and press **OK**.

Event Options

Use the directional buttons to highlight an event and press the **OK** button to display the **Options** menu. The following options are available.

Select Channel: Using this option, you can switch to the selected channel in order to watch it. The programme guide will be closed.

More Info: Display detailed information on the selected event. Use up and down directional buttons to scroll through the text.

Set Timer on Event / Delete Timer on Event: Select **Set Timer on Event** option and press **OK**. You can set timers for future events. To cancel an already set timer, highlight that event and press the **OK** button. Then select **Delete Timer on Event** option. The timer will be cancelled.

Notes: You cannot switch to any other channel while there is an active timer on the current channel.

It is not possible to set timer for two or more individual events at the same time interval.

Teletext Services

Press the **Text** button to enter. Press again to activate mix mode, which allows you to see the teletext page and the TV broadcast at the same time. Press once more to exit. If available, sections in the teletext pages will become colour-coded and can be selected by pressing the coloured buttons. Follow the instructions displayed on the screen.

Digital Teletext

Press the **Text** button to view digital teletext information. Operate it with the coloured buttons, cursor buttons and the **OK** button. The operation method may differ depending on the contents of the digital teletext. Follow the instructions displayed on the digital teletext screen. When the **Text** button is pressed again, the TV returns to television broadcast.

Software Upgrade

Your TV is capable of finding and updating the firmware automatically via the broadcast signal or via Internet.

Software upgrade search via user interface

Press the **Settings** button on the remote or select **Settings** on the Home screen. Highlight the **Software Upgrade** option in the **System>More** menu and press **OK**. Then highlight the **Scan for upgrade** option and press **OK** to check for a new software upgrade. You can select the satellite which is used for updating process and configure its parameters by using the **Edit Upgrade for Satellite** menu options.

If a new upgrade is found, it starts to download the upgrade. After the download is completed, a warning will be displayed, press **OK** to complete software upgrade process and restart TV.

3 AM search and upgrade mode

Your TV will search for new upgrades at 3:00 o'clock if the **Automatic scanning** option is set to **Enabled** and the TV is connected to an aerial signal or to Internet. If a new software is found and downloaded successfully, it will be installed at the next power on.

Note: Do not unplug the power cord while led is blinking during the reboot process. If the TV fails to come on after the upgrade, unplug, wait for two minutes then plug it back in.

All updates are automatically controlled. If a manual search is carried out and no software is found then this is the current version.

TV will not turn on

Make sure the power cord is plugged in securely to a wall outlet. Press the Power button on the TV.

Poor picture

- Check if you have correctly tuned the TV.
- Low signal level can cause picture distortion. Please check antenna connections.
- Check if you have entered the correct channel frequency if you have performed manual tuning.

No picture

- TV is not receiving any signal. Make sure the correct source has been selected.
- Is the antenna connected properly?
- Is the antenna cable damaged?
- Are suitable plugs used to connect the antenna?
- If you are in doubt, consult your dealer.

No sound

- Check if the TV sound is muted. Press the **Mute** button or increase the volume to check.
- Sound is coming from only one speaker. Check the balance setting from the **Sound** menu.
- Check if the **Sound Output** option is set correctly from the **Sound** menu.

Remote control - no operation

- The batteries may be exhausted. Replace the batteries.
 - The batteries maybe inserted incorrectly. Refer to the **Inserting the Batteries into the Remote** section.
- ### No signal on an input source
- It is possible that no device is connected.
 - Check the AV cables and connections from your device.
 - Check the device is switched on.

Source	Supported Signals	Available	
Side AV	PAL	O	
	SECAM	O	
	NTSC4.43	O	
	NTSC3.58	O	
HDMI	480i, 480p	60Hz	O
	576i, 576p	50Hz	O
	720p	50Hz,60Hz	O
	1080i	50Hz,60Hz	O
	1080p	24Hz, 25Hz, 30Hz, 50Hz, 60Hz	O

(X: Not Available, O: Available)

In some cases a signal on the TV may not be displayed properly. The problem may be an inconsistency with standards from the source equipment (DVD, Set-top box, etc.). If you do experience such a problem please contact your dealer and also the manufacturer of the source equipment.

Supported File Formats for USB Mode

Video File Formats

Extension	Video Codec	Max. Resolution & Frame Rate & Bit Rate
.mpg, .mpeg, .dat, .vob	MPEG1/2, H.264, VC1	H.264: 1080Px2@30fps - 50Mbps, 1080P@60fps - 50Mbps Other: 1080P@60fps - 50Mbps
.ts, .trp, .m2ts		
.avi	MPEG1/2, MPEG4, H.264, MJPEG	
.mp4, .m4a, .m4v, .mov, .qt, .3gp, .3g2, .3gpp	MPEG1/2, H.263, MPEG4, H.264	
.mkv	MPEG 1/2, MPEG4, H.264	
.flv	Sorenson Sp, MPEG4, H.264	
.asf, .wmv	MPEG4, WMV3, VC1	
.webm	VP9, VP8	
.mp4, .mov, .3gpp, .3gp, .ts, .trp, .tp, .mkv	HEVC/H.265	

Picture File Formats

Extension	Specification	Resolution (width x height)
.jpg, .jpeg	Baseline	8192 x 8192
	Progressive	3000 x 3000
.bmp	RGB 1/4/8/16/24/32 bit	8192 x 8192
	RLE 4/8 bit	
.png	Grayscale, 24/32 bit per pixel	
	Interlace format	
	Progressive	

Audio File Formats

Extension	Format
.mp3	.mp3
.ac3	.ac3
.aac	.AAC
.wma	.WMA
.amr	.AMR-NB, .AMR-WB
.wav	.MPEG La, .AAC, .PCM

External Subtitles	
Extension	Specification
.ssa	SubStation Alpha
.ass	Advanced SubStation Alpha
.srt	Subripper
.sub	Micro DVD / SubViewer
.sub + .idx	VOBSub
.txt	Micro DVD / TMPlayer / MPL2
.mpl	MPL2
.smi	Sami
.jss	JACOSUB
.ttml	TTML
.txt / .sub	DVDSUBTITLE
.lrc	-

Internal Subtitles	
Extension	Specification
.mkv	VOBSub
.mkv	ASS / SSA / TEXT
.dat, .mpg, .mpeg, .vob	DVD Subtitle
.mp4	DVD Subtitle, TEXT

Supported DVI Resolutions

When connecting devices to your TV's connectors by using DVI converter cable(DVI to HDMI cable - not supplied), you can refer to the following resolution information.

	56Hz	60Hz	66Hz	70Hz	72Hz	75Hz
640x400				x		
640x480		x	x		x	x
800x600	x	x		x	x	x
832x624						x
1024x768		x	x	x	x	x
1152x864		x		x		x
1152x870						x
1280x768		x				x
1360x768		x				
1280x960		x				x
1280x1024		x				x
1400x1050		x				x
1440x900		x				x
1600x1200		x				
1680x1050		x				
1920x1080		x				

Connectivity

Wired Connectivity

To Connect to a Wired Network

- You must have a modem/router connected to an active broadband connection.
- Connect your TV to your modem/router via an Ethernet cable. There is a LAN port at the rear (back) of your TV.

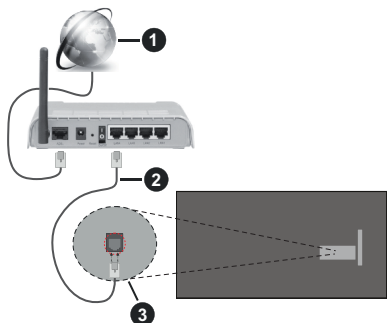

- 1 Broadband ISP connection
- 2 LAN (Ethernet) cable
- 3 LAN input on the rear side of the TV

To configure wired settings refer to the **Network** section in the **Settings** menu.

- You might be able to connect your TV to your LAN depending on your network's configuration. In such a case, use an Ethernet cable to connect your TV directly to the network wall outlet.

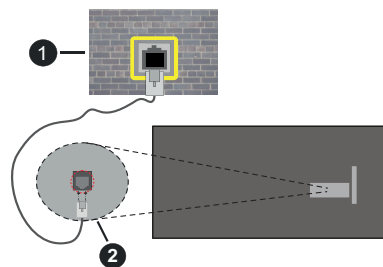

- 1 Network wall socket
- 2 LAN input on the rear side of the TV

Configuring Wired Device Settings

Network Type

The **Network Type** can be selected as **Wired Device**, **Wireless Device** or **Disabled**, in accordance with the active connection to the TV set. Select this as **Wired Device** if you are connecting via an Ethernet cable.

Internet Speed Test

Highlight **Internet Speed Test** and press the **OK** button. TV will check the internet connection bandwidth and display the result when complete.

Advanced Settings

Highlight **Advanced Settings** and press the **OK** button. On the next screen you can change the IP and DNS settings of the TV. Highlight the desired one and press **Left** or **Right** button to change the setting from **Automatic** to **Manual**. Now you can enter the IP and / or DNS values manually. Select the related item in the drop down menu and enter the new values using the numeric buttons of the remote. Highlight **Save** and press the **OK** button to save settings when complete.

Networked Standby Mode

You can enable or disable the Networked Standby Mode feature by setting this option accordingly. Refer to the **Networked Standby Mode** section for further information.

Wireless Connectivity

To Connect to a Wireless Network

The TV cannot connect to the networks with a hidden SSID. To make your modem's SSID visible, you should change your SSID settings via the modem's software.

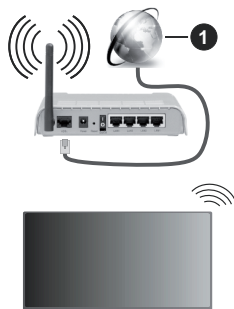

- 1 Broadband ISP connection

A Wireless-N router (IEEE 802.11a/b/g/n) with simultaneous 2.4 and 5 GHz bands is designed to increase bandwidth. These are optimized for smoother and faster HD video streaming, file transfers and wireless gaming.

- The frequency and channel differ depending on the area.
- The transmission speed differs depending on the distance and number of obstructions between the transmission products, the configuration of these products, the radio wave conditions, the line traffic and the products that you use. The transmission may also be cut off or may get disconnected depending on the radio wave conditions, DECT phones or any other WLAN 11b appliances. The standard values of the transmission speed are the theoretical maximum

values for the wireless standards. They are not the actual speeds of data transmission.

- The location where the transmission is most effective differs depending on the usage environment.
- The Wireless feature of the TV supports 802.11 a,b,g & n type modems. It is highly recommended that you should use the IEEE 802.11n communication protocol in order to avoid any possible problems while watching videos.
- You must change your modem's SSID when there are any other modems around with the same SSID. You can encounter connection problems otherwise. Use a wired connection if you experience problems with a wireless connection.

Configuring Wireless Device Settings

Open the **Network** menu and select **Network Type as Wireless Device** to start connection process.

Highlight the **Scan Wireless Networks** option and press **OK** to start a search for available wireless networks. All found networks will be listed. Highlight your desired network from the list and press **OK** to connect. A network with hidden SSID can not be detected by other devices. If you want to connect to a network with hidden SSID, scroll down the list of detected wireless networks, highlight the **Add New Network** option and press **OK**. Enter the name of the network and select the security type using the related options to connect.

Note: If the modem supports N mode, you should set N mode settings.

If the selected network is password-protected, enter the correct key by using the virtual keyboard. You can use this keyboard via the directional buttons and the **OK** button on the remote control.

Wait until the IP address is shown on the screen.

This means that the connection is now established. To disconnect from a wireless network, highlight **Network Type** and press Left or Right buttons to set as **Disabled**.

If you have connected to a wireless network the **Disconnect** option will appear in the **Network** menu and your wireless network profile will also be saved, thus your TV will connect to the same network automatically whenever you switch to wireless connection. To disconnect from a wireless network and delete the saved wireless network profile, highlight **Disconnect** and press **OK**.

If your router has WPS, you can directly connect to the modem/router without entering a password or adding the network first. Highlight **Press the WPS on your wifi router** option and press **OK**. Go to your modem/router device and press the WPS button on it to make the connection. You will see a connection confirmation

on your TV once the devices have paired. Select **OK** to proceed. No further configuration is required.

Highlight **Internet Speed Test** and press the **OK** button to check your internet connection speed. Highlight **Advanced Settings** and press the **OK** button to open the advanced setting menu. Use directional and numeric buttons to set. Highlight **Save** and press the **OK** button to save settings when complete.

Other Information

The status of the connection will be displayed as **Connected** or **Not Connected** and the current IP address, if a connection is established.

Connecting to your mobile device via WLAN

- If your mobile device has WLAN feature, you can connect it to your TV via a router, in order to access the content in your device. For this, your mobile device must have an appropriate sharing software.

Connect your TV to your router following the steps mentioned in the sections above.

Afterwards, connect your mobile device to the same network as your TV and then activate the sharing software on your mobile device. Then, select files that you want to share with your TV.

If the connection is established correctly, you will be able to access the shared files installed on your mobile device via the Audio Video Sharing feature of your TV.

Go to the Navigation carousel on the Home screen and select **Sources**. Then highlight the **Audio Video Sharing** option in the **Sources** menu and press **OK**, available media server devices in the network will be displayed. Select your mobile device and press the **OK** button to continue.

- If available, you can download a virtual remote controller application from the server of your mobile device application provider.

Note: This feature may not be supported on all mobile devices.

Handling of the customer information

When using Internet connecting function of this TV, after agreeing to Panasonic's terms of service / privacy policy (hereinafter referred to as terms and conditions etc.), Customer Information on the use of this unit may be collected and used according to terms and conditions etc.

For details of terms of service / privacy policy, refer to **[HOME] Settings>System>Privacy Settings**

Customer's personal information may be recorded on this TV by broadcasting organisation or application provider. Before repairing, transferring or discarding this TV, erase all the information recorded on this TV according to the following procedure.

[HOME] Installation>First time installation

Customer information may be collected by provider via application provided by third parties on this TV or website. Please confirm the terms and conditions etc. of provide in advance.

- Panasonic will not be held responsible for collecting or using customer Information via application provided by third party on this TV or website.
- When entering your credit card number, name, etc., pay special attention to the trustworthiness of the provider.
- Registered information may be registered in the server etc. of provider. Before repairing, transferring or discarding this TV, be sure to erase the information according to the terms and conditions etc. of provider.

Networked Standby Mode

Networked Standby Mode is standard that allows a device to be turned on or woken up by a network message. The message is sent to the device by a program executed on a remote device connected to the same local area network, such as a smartphone.

Your TV is WoL and WoWLAN compatible. This feature might be disabled during the First Time Installation process. To enable this feature set the **Networked Standby Mode** option in the **Network** menu as **On**. It is necessary that both the device, from which the network message will be sent to the TV, and the TV are connected to the same network. Networked Standby Mode feature is only supported for Android OS devices and can only be used via YouTube and Netflix applications.

In order to use this feature the TV and the remote device should be connected at least once while the TV is on. If the TV is powered off, the connection should be re-established, the next time it is switched on. Otherwise this feature will be unavailable. This does not apply, when the TV is switched into the standby mode.

The performance of some devices in the market, may vary due to the software architecture. In order to use Networked Standby Mode feature with a better performance, please make sure that your device has latest firmware version.

If you want your TV to consume less power in standby mode, you can disable this feature by setting the **Networked Standby Mode** option as **Off**.

Connecting Bluetooth Devices

Your TV supports Bluetooth wireless connection technology too. A pairing is required before using Bluetooth devices with the TV set. You should do the following to pair your device with the TV:

- Set the device to pairing mode
- Start device discovery on the TV

Note: Refer to the user manual of the Bluetooth device to learn how to set the device to pairing mode.

You can connect audio devices, remotes, keyboards, and mice to your TV using the Bluetooth wireless technology. Unplug or switch off any other connected audio device in order for wireless connection feature to work correctly. For audio devices you should use the **Bluetooth Audio Link** option, for remotes, keyboards, and mice the **Bluetooth Input Device** option in the **Settings>Devices** menu. Select the menu option and press the **OK** button to open the related menu. Using this menu you can discover and connect the devices that use the Bluetooth wireless technology and start to use them. Set the **Device or Mode** option to **Enabled** then highlight **Discover** on the bottom side of the menu screen and press **OK** to start the device discovery. Follow the on-screen instructions. A list of available wireless devices will be displayed. Select the device you want to connect from the list and press **OK**. Highlight **Connect** and press **OK** to connect. If "**Device connected**" message is displayed, the connection is successfully established. If the connection fails try it again.

Note: Your TV may not be compatible with all remote, keyboard and mouse models in the market. For more information contact your local dealer or retail outlet where you bought your TV.

Image transfer and audio streaming

You can also use Bluetooth connection to transfer images or stream audio from your mobile device to your TV.

Pair the mobile device and the TV as described before. Start a device search in your hand-held device. Select your TV from listed devices. Confirm the request for connection on your TV screen and do the same on your hand held device screen. If no pairing is done, image transfer or audio streaming to the TV will not be possible.

The images sent by mobile device will be displayed on the TV without confirmation request, if the image file is suitable. You can also save the image file to a connected USB memory drive or set as boot logo, if this feature is supported and the file is suitable. Press the **Exit** button to terminate displaying the image.

The audio will be routed through the speakers of the TV, after confirmation is given. To start audio streaming unpair the device from your TV if it is paired with your TV previously. After pairing is completed, a confirmation message will be displayed asking whether you want to start audio streaming from your mobile device. Select **Yes** and press the **OK** button on the remote of the TV. If the connection is succeeded, all audio will be routed through the speakers of the TV. A symbol will appear on the upper side of the TV screen as long as the audio streaming connection is active. To terminate the audio streaming, you should turn off the Bluetooth connection of your mobile device.

Close all running applications and all the menus on the TV for a trouble-free transfer. Only image files with

sizes smaller than 5 MB and in the following file formats are suitable; *.jpg, .jpeg, .png, .bmp*. If a file sent by the mobile device does not suit these requirements, it will not be displayed on the TV.

If the **Audio Video Sharing** option in the **Settings>Devices** menu is disabled, the TV will ignore pairing requests and no information message will be displayed on the screen. If a device is already paired prior to disabling the **Audio Video Sharing** with the TV even if the **Audio Video Sharing** option is disabled.

Note: Wireless devices may operate within the same radio frequency range and may interfere with one another. To improve the performance of your wireless device place it at least 1 meter away from any other wireless devices.

Connectivity Troubleshooting

Wireless Network Not Available

- Ensure that any firewalls of your network allow the TV wireless connection.
- Try searching for wireless networks again, using the **Network** menu screen.

If the wireless network does not function properly, try using the wired network in your home. Refer to the **Wired Connectivity** section for more information on the process.

If the TV does not function using the wired connection, check the modem (router). If the router does not have a problem, check the internet connection of your modem.

Connection is Slow

See the instruction book of your wireless modem to get information on the internal service area, connection speed, signal quality and other settings. You need to have a high speed connection for your modem.

Disruption during playback or slow reactions

You could try the following in such a case:

Keep at least three meters distance from microwave ovens, mobile telephones, bluetooth devices or any other WLAN compatible devices. Try changing the active channel on the WLAN router.

Internet Connection Not Available / Audio Video Sharing Not Working

If the MAC address (a unique identifier number) of your PC or modem has been permanently registered, it is possible that your TV might not connect to the internet. In such a case, the MAC address is authenticated each time when you connect to the internet. This is a precaution against unauthorized access. Since your TV has its own MAC address, your internet service provider cannot validate the MAC address of your TV. For this reason, your TV cannot connect to the internet. Contact your internet service provider and request information on how to connect a different device, such as your TV, to the internet.

It is also possible that the connection may not be available due to a firewall problem. If you think this

causes your problem, contact your internet service provider. A firewall might be the reason of a connectivity and discovery problem while using the TV in Audio Video Sharing mode or while browsing via Audio Video Sharing feature.

Invalid Domain

Ensure that you have already logged on to your PC with an authorized username/password and also ensure that your domain is active, prior to sharing any files in your media server program on your PC. If the domain is invalid, this might cause problems while browsing files in Audio Video Sharing mode.

Using Audio Video Sharing Network Service

Audio Video Sharing feature uses a standard that eases the viewing process of digital electronics and makes them more convenient to use on a home network.

This standard allows you to view and play photos, music and videos stored in the media server connected to your home network.

1. Server Software Installation

The Audio Video Sharing feature cannot be used if the server programme is not installed onto your PC or if the required media server software is not installed onto the companion device. Prepare your PC with a proper server programme.

2. Connect to a Wired or Wireless Network

See the **Wired/Wireless Connectivity** chapters for detailed configuration information.

3. Enable Audio Video Sharing

Enter the **Settings>Devices** menu and enable the **Audio Video Sharing** option.

4. Play Shared Files via Media Browser

Go to the Navigation carousel on the Home screen and select **Sources**. Then highlight the **Audio Video Sharing** option in the **Sources** menu by using the directional buttons and press **OK**. Available media server devices in the network will be listed. Select one and press **OK** to continue. The media browser will then be displayed.

Refer to the **Media Browser** section for further information on file playback.

If a problem occurs with the network, switch your television off at the wall socket and back on again. Trick mode and jump are not supported with the Audio Video Sharing feature.

PC/HDD/Media Player or any other devices that are compatible should be used with a wired connection for higher playback quality.

Use a LAN connection for quicker file sharing between other devices like computers.

Note: There may be some PC's which may not be able to utilize the Audio Video Sharing feature due to administrator and security settings (such as business PC's).

Apps

You can access the applications installed on your TV from the Home screen. The apps of the streaming services are integrated for the best search and viewing experience. Press the **TiVo** button on the remote, Home screen will be displayed. Highlight an app and press **OK** to launch.

Use the **Manage Apps** screen to control which apps TiVo OS uses to recommend titles from on the Home, Free, TV Shows, and Movies screens. The apps you select display in the **My Apps** carousel on the Home screen.

Your app selections do not affect search results. TiVo OS shows results from all apps to help you find what you want to watch. When an app you're not using has the title, you can then decide to sign up for it.

Notes: While many apps are free, a subscription, rental, or purchase may be needed to watch titles from some apps. Possible application dependent problems may be caused by the content service provider. Third party internet services may change, be discontinued or restricted at any time.

Internet Browser

You can launch the internet browser from the **My Apps** carousel on the Home screen.

In the initial screen of the browser, the thumbnails of the predefined (if any) links to web sites available will be displayed as **Speed Dial** options along with the **Edit Speed Dial** and the **Add to Speed Dial** options.

To navigate the web browser, use the directional buttons on the remote or a connected mouse. To see the browser options bar, move the cursor to the top of the page. **History**, **Tabs** and **Bookmarks** options and the browser bar which contains previous/next buttons, the refresh button, the address/search bar, the **Speed Dial** and the **Vewd** buttons are available.

To add a desired website to the **Speed Dial** list for quick access, move the cursor to the top of the page or press. The browser bar will appear. Highlight the **Speed Dial** -  button and press the **OK** button. Then select **Add to Speed Dial** option and press the **OK** button. Fill in the blanks for **Name** and **Address**, highlight **OK** and press the **OK** button to add. Whilst you are on the site you wish to add to the **Speed Dial** list, highlight the **Vewd** button and press the **OK** button. Then highlight **Add to Speed Dial** option in the submenu and press the **OK** button again. **Name** and **Address** will be filled automatically according to the site you are visiting. Highlight **OK** and press the **OK** button to add.

You can also use the **Vewd** menu options to manage the browser. Highlight the **Vewd** button and press the **OK** button to see available page specific and general options.

There are various ways to search or visit websites using the web browser.

Enter the address of a website(URL) into the search/address bar and highlight the **Enter** button on the virtual keyboard and press the **OK** button to visit the site.

Enter keyword/s into the search/address bar and highlight the **Enter** button on the virtual keyboard and press the **OK** button to start a search for the related websites.

Highlight a Speed Dial thumbnail and press the **OK** button to visit the related website.

Your TV is compatible with USB mice. Plug your mouse or wireless mouse adaptor into the USB input of your TV for easier and quicker navigation.

Some web pages include flash content. These are not supported by the browser.

Your TV does not support any download processes from the internet via the browser.

All sites on the internet might not be supported. According to the site; content problems may occur. In some circumstances video contents might not be able to be played.

HBBTV System

HbbTV (Hybrid Broadcast Broadband TV) is a new industry standard that seamlessly combines TV services delivered via broadcast with services delivered via broadband and also enables access to Internet only services for consumers using connected TVs and set-top boxes. Services delivered through HbbTV include traditional broadcast TV channels, catch-up services, video-on-demand, electronic programme guide, interactive advertising, personalisation, voting, games, social networking and other multimedia applications.

HbbTV applications are available on channels where they are signalled by the broadcaster. The broadcaster marks one application as "autostart" and this one is started by the platform automatically. The autostart applications are generally launched with a small red button icon to notify the user that there is an HbbTV application on that channel. Press the red button to open the application page. After the page is displayed you can go back to the initial red button icon state by pressing the red button again. You can toggle between the red button icon mode and full UI mode of the application via pressing red button. It should be noted that the red button switching capability is provided by the application and some application may behave differently (other colour buttons such as green, yellow, blue, may be defined for some other functions, e.g. shurcuts).

If you switch to another channel while an HbbTV application is active (either in red button icon mode or full UI mode), the following scenarios can occur.

- The application can continue running.
- The application can be terminated.

- The application can be terminated and another autostart red button application can be launched.

HbbTV allows the applications to be retrieved both from broadband or broadcast. The broadcaster may enable both ways or one of them. If the platform does not have an operational broadband connection, the platform can still launch applications transmitted on broadcast.

The autostart red button applications generally provide links to other applications. The user then can switch to other applications by using the links provided. The applications should provide a way to terminate themselves, usually the **Exit** button is used for this.

HbbTV applications use keys on the remote control to interact with the user. When an HbbTV application is launched, the control of some keys are owned by the application. For example, numeric channel selection may not work on a teletext application where the numbers indicate teletext pages.

HbbTV requires AV streaming capability for the platform. There are numerous applications providing VOD (video on demand) and catch-up TV services. The user can use play, pause, stop, forward, and rewind keys on the remote control to interact with the AV content.

Note: You can enable or disable this feature from the **Settings>Legal>Consent Settings** menu.

Google Assistant

Your TV works with Google Home for voice control of your connected devices and appliances.

Works With Google Home

By means of this feature you can control the functions of your TV with Google Assistant devices. In order to do this, the setup process should be completed.

Before the setup

Complete the following procedures before you start the setup on your TV.

- Install the Google Home application on your mobile phone and login to your account
- Add the assistant device to your account
- Select the **Vsmart TV** action from the list of actions within the application
- A screen will be displayed where you will enter the authentication code which will be created during the setup process on your TV in order to link your TV to your account. Continue with the setup on your TV to get the authentication code

Setup process

The setup can be carried out by using the **Google Assistant** option in the **Settings>System>Voice Assistant** menu. The wizard will guide you through the setup process.

- On the first screen highlight **Start** and press **OK** to proceed

You will be asked to determine a name for your TV on the next screen, called 'Friendly Name' (**FN**). A 'Friendly Name' is a name that reminds you of your TV, such as 'Living Room TV', 'Kitchen TV', 'Dining Room TV', etc. Choose an easy-to-say name. When you are done, highlight **OK** and press **OK**

- An authentication code will be created and displayed on the screen. Enter the code you see on the TV on the Google Home application

Once the setup is complete, you will be able to control the functions of your TV with Google Assistant.

Note: Make sure that the devices are connected to the internet. You can link only one TV to your account.

Example Commands

Just say "Hey Google" or "Ok Google" to control your TV using just your voice.

Command	Function
turn on 'FN'	Powers on the TV
turn off 'FN'	Powers off the TV
pause on 'FN'	Pauses media playback
resume on 'FN'	Resumes media playback
stop on 'FN'	Stops media playback
volume up on 'FN'	Increases volume
volume down on 'FN'	Decreases volume
set mute volume on 'FN'	Mutes sound
switch input to "input_name" on 'FN'	The TV switches to the input source with the specified name (e.g. HDMI 1)
switch to "input_name" on 'FN'	
change channel to "channel_number" on 'FN'	The TV switches to the channel with the specified number (e.g. channel 200)
change channel to "channel_name" on 'FN'	The TV switches to the channel with the specified name
channel up on 'FN'	The TV switches to the next higher channel, if any available
channel down on 'FN'	The TV switches to the next lower channel, if any available

FN is the abbreviation for 'Friendly Name'.

Google is a trademark of Google LLC.

DVB functionality information

This DVB receiver is only suitable for use in the country which it was designed to be used in.

Although this DVB receiver conforms to the latest DVB specifications at the time of manufacture, we cannot guarantee compatibility with future DVB transmissions due to changes that may be implemented in broadcast signals and technologies.

Some digital television functions may not be available in all countries.

We continually strive to improve our products; therefore, specifications may change without prior notice.

For advice on where to purchase accessories, please contact the store where you purchased your equipment.

Inhalt

Sicherheitsinformationen	2
Kennzeichnungen auf dem Gerät.....	3
WARTUNG	4
Bildschirm, Gehäuse, Ständer.....	4
Netzstecker.....	4
Montage / Entfernen der Standfüße	5
Bei der Verwendung einer Wandhalterung	5
Umweltinformationen.....	6
Eigenschaften.....	6
High Dynamic Range (HDR) / Hybrid Log-Gamma (HLG).....	6
Zubehör im Lieferumfang	6
Standby- Modus Bild	6
Standby-Meldungen	7
TV-Bedientasten & Betrieb	7
TV-Programme ansehen	8
Einlegen der Batterien in die Fernbedienung	10
Netzanschluss	10
Anschluss der Antenne.....	10
Lizenzhinweise	10
Entsorgung von Altgeräten und Batterien.....	11
Konformitätserklärung (DoC).....	12
Technische Daten.....	12
Hinweis	13
Fernbedienung	14
Anschlüsse	15
Ein-/Ausschalten.....	16
Erstinstallation	16
Medienbrowser	19
Inhalt des Einstellungsmenüs.....	21
Allgemeine Bedienung.....	29
Verwendung der Programmliste	29
Einstellung der Kindersicherungseinstellungen.....	29
Elektronischer Programmführer.....	29
Teletext-Dienste.....	30
Softwareaktualisierung	30
Fehlerbehebung & Tipps	31
AV- und HDMI-Signalkompatibilität.....	31
Beim USB Modus unterstützte Dateiformate	32
Videodateiformate	32
Bilddateiformate.....	32
Audiodateiformate	32
Untertitel-Dateiformate	33
Unterstützte DVI-Auflösungen	33
Konnektivität.....	34

Drahtgebundene Konnektivität	34
Drahtlose Verbindung	34
Umgang mit den Kundeninformationen	36
Netzwerk-Standby-Modus	36
Bluetooth-Geräte anschließen.....	36
Fehlerbehebung - Konnektivität.....	37
Verwendung des Audio-Video-Sharing-Netzwerkdienstes	38
Apps	38
Internet-Browser	39
HBTV-System.....	39
Google Assistant.....	40
Informationen zur DVB -Funktionalität.....	41

	VORSICHT	
STROMSCHLAGGEFAHR NICHT ÖFFNEN		
VORSICHT: UM DAS RISIKO AUF EINEN ELEKTRISCHEN SCHOCK ZU REDUZIEREN, DEN DECKEL (ODER DAS RÜCKTEIL) NICHT ENTFERNEN IN DIESEM GERÄT BEFINDEN SICH KEINE TEILE, DIE VOM BENUTZER GEWARTET WERDEN KÖNNEN. WENDEN SIE SICH AN QUALIFIZIERTES SERVICEPERSONAL.		

In extremen Wetterbedingungen (Stürme, Blitzschlag) und wenn das TV-Gerät über einen langen Zeitraum nicht benutzt wird (im Urlaub) trennen Sie den das Gerät vom Netz

Der Netzstecker wird verwendet, um das TV-Gerät vom Netz zu trennen und muss daher stets gut zugänglich sein. Wenn das Gerät nicht vollständig vom Netz getrennt wird, wird es auch im Standby-Modus oder sogar im ausgeschalteten Zustand weiter Strom ziehen.

Hinweis: Für die entsprechenden Eigenschaften befolgen Sie bitte die Instruktionen auf dem Bildschirm.

WICHTIG - Bitte lesen Sie diese Anleitung vollständig vor der Installation oder Inbetriebnahme durch.

⚠️ WARNUNG : Dieses Gerät ist nur zur Benutzung von Personen (einschl. Kindern) gedacht, die in der Lage (körperlich oder geistig) bzw. erfahren genug sind, mit dem Gerät unbeaufsichtigt umzugehen. Andernfalls sind solche Personen unter Aufsicht eines für ihre Sicherheit verantwortlichen Erwachsenen zu stellen.

- Dieses TV-Gerät ist für den Einsatz in einer Höhe von weniger als 5000 Metern über dem Meeresspiegel, an einem trockenen Standort und in Regionen mit gemäßigttem oder tropischem Klima vorgesehen.
- Das TV-Gerät ist für den Hausgebrauch und ähnliche Zwecke in Innenräumen vorgesehen, kann jedoch auch an öffentlichen Orten verwendet werden.
- Lassen Sie für Lüftungszwecke mindestens 5 cm Abstand um das TV-Gerät herum.
- Die Ventilation darf nicht durch Abdecken oder Verstellen der Ventilationsöffnungen durch Gegenstände wie Zeitungen, Tischdecken, Gardinen o.ä. behindert werden.
- Das Netzkabel/der Netzstecker sollte leicht zugänglich sein. Stellen Sie keine Gegenstände auf das Netzkabel (weder das Gerät selbst, noch Möbel usw.), und klemmen Sie das Kabel nicht ein. Beschädigungen am Netzkabel/Netzstecker können zu Bränden oder Stromschlägen führen. Handhaben Sie das Netzkabel immer am Stecker, trennen Sie das TV-Gerät nicht durch Ziehen des Netzkabels vom Netz. Berühren Sie niemals das

Netzkabel / den Stecker mit nassen Händen, da dies einen Kurzschluss oder elektrischen Schlag verursachen kann. Machen Sie niemals Knoten in das Netzkabel, und binden Sie es nie mit anderen Kabeln zusammen. Wenn es beschädigt ist, muss das Kabel ersetzt werden. Diese Arbeit darf ausschließlich durch eine qualifizierte Fachkraft ausgeführt werden.

- Setzen Sie das TV-Gerät möglichst keinen tropfenden oder spritzenden Flüssigkeiten aus, und stellen Sie keine mit Flüssigkeiten gefüllte Objekte, wie z. B. Vasen, Tassen usw. auf dem bzw. oberhalb (z. B. in Regalfächern darüber) des TV-Geräts ab.
- Setzen Sie das TV-Gerät nicht direkter Sonneneinstrahlung aus, und stellen Sie keine offenen Flammen (wie z. B. erleuchtete Kerzen) auf oder neben das TV-Gerät.
- Stellen Sie keine Hitzequellen, wie z. B. Elektroheizer, Radiatoren usw. in die unmittelbare Nähe des Geräts.
- Stellen Sie das TV-Gerät nicht auf dem Fußboden oder geeignete Unterlagen.
- Um Erstickungsgefahr zu vermeiden, müssen Sie Kunststoffütten aus der Reichweite von Säuglingen, Kindern und Haustieren halten.
- Befestigen Sie den Ständer sorgfältig am TV-Gerät. Sollten der Ständer mit Schrauben geliefert worden sein, müssen Sie die Schrauben fest nachziehen, um das TV-Gerät vor dem Kippen zu bewahren. Ziehen Sie die Schrauben nicht zu fest und montieren Sie die Gummistopfen vorschriftsmäßig.
- Entsorgen Sie die Batterien niemals im offenen Feuer oder zusammen mit gefährlichen bzw. entflammaren Stoffen.

WARNUNG

- Batterien dürfen nicht zu großer Hitze, wie direkter Sonneneinstrahlung, Feuer oder Vergleichbarem ausgesetzt werden.
- Zu hoher Schalldruck oder zu hohe Lautstärken von Kopf- oder Ohrhörern können zu Gehörschäden führen.

VOR ALLEM ABER lassen Sie NIEMALS zu, dass jemand, insbesondere Kinder, gegen den Bildschirm drückt oder dagegen schlägt oder irgendwelche Gegenstände in Löcher, Schlitze oder andere Öffnungen im TV-Gerät steckt.

	Vorsicht	Schweres oder tödliches Verletzungsrisiko
	Stromschlaggefahr	Gefährliches Spannungsrisiko
	Wartung	Wichtige Wartungskomponente

Kennzeichnungen auf dem Gerät

Die folgenden Symbole werden auf dem Gerät als Kennzeichnungen für Einschränkungen und Vorsichtsmaßnahmen sowie Sicherheitshinweise verwendet. Jede Kennzeichnung ist nur dann zu beachten, wenn diese auf dem Gerät angebracht worden ist. Beachten Sie diese Informationen aus Sicherheitsgründen.



Gerät der Schutzklasse II: Dieses Gerät ist so gebaut, dass es keinen Schutzleiter (elektrische Erdung) für die Verbindung zum Stromnetz erfordert.



Lebensgefährdende Klemme: Die markierte(n) Klemme(n) ist/sind im normalen Betriebszustand lebensgefährdend.



Vorsicht. Bitte beachten Sie die Bedienungsanleitung: Der markierte Bereich bzw. die markierten Bereiche enthalten durch den Benutzer auszutauschende Knopfzellenbatterien.



Gerät der Laserklasse 1: Dieses Gerät enthält eine Laserquelle der Klasse 1, die unter vernünftigerweise vorhersehbaren Betriebsbedingungen ungefährlich ist.

WARNUNG

Batterien dürfen nicht verschluckt werden, es besteht chemische Verätzungsgefahr.

Dieses Gerät bzw. das zum Gerät mitgelieferte Zubehör enthält möglicherweise eine Knopfzellenbatterie. Wenn die Knopfzellenbatterie verschluckt wird, führt dies innerhalb 2 Stunden zu schweren internen Verätzungen mit möglicher Todesfolge.

Halten Sie gebrauchte und neue Batterien von Kindern fern.

Wenn das Batteriefach nicht sicher geschlossen ist, stoppen Sie die Verwendung des Geräts und halten Sie Kinder fern.

Falls Sie den Verdacht haben, dass Batterien verschluckt wurden oder in irgendeinen Körperteil platziert wurde, suchen Sie sofort medizinische Hilfe auf.

Warnung Stabilitätsgefahr

Ein TV-Gerät kann umfallen und dabei ernste Verletzungen mit möglicher Todesfolge verursachen. Viele Verletzungen, insbesondere bei Kindern, können vermieden werden, wenn die folgenden einfachen Vorsichtsmaßnahmen getroffen werden:

- Verwenden Sie **IMMER** vom Hersteller des TV-Geräts empfohlene TV-Möbel oder Standfüße oder Montagemethoden.
- Verwenden Sie **IMMER** Möbelstücke, die das Gewicht des TV-Geräts sicher tragen können.
- Stellen Sie **IMMER** sicher, dass das TV-Gerät nicht über die Ränder des Möbelstücks hinausragt.

- Klären Sie **IMMER** Ihre Kinder darüber auf, dass es gefährlich ist, auf hohe Möbelstücke zu klettern, um das TV-Gerät oder die Fernbedienung zu erreichen.
- Verlegen Sie Kabel und Leitungen, die an Ihr TV-Gerät angeschlossen sind, **IMMER** so, dass sie nicht darüber gestolpert, gezogen oder ergriffen werden können.
- Stellen Sie das TV-Gerät **NIEMALS** auf eine instabile Unterlage.
- Stellen Sie das TV-Gerät **NIEMALS** auf hohe Möbelstücke (z.B. Regale oder Bücherregale), ohne das Möbelstück selbst und das TV-Gerät an einem sicheren Halt abzustützen.
- Das TV-Gerät **NIEMALS** auf Stoff oder andere Materialien stellen, die sich möglicherweise zwischen TV-Gerät und Möbel befinden.
- Stellen Sie **NIEMALS** Gegenstände auf das TV-Gerät oder die Möbel, auf denen das TV-Gerät aufgestellt ist, die Kinder zum Klettern verleiten könnten, z. B. Spielzeug und Fernbedienungen.
- Das Gerät ist nur für die Montage in Höhen ≤ 2 m geeignet.

Wenn Sie Ihr vorhandenes TV-Gerät weiterhin nutzen und an einen neuen Platz stellen, sind die gleichen Vorsichtsmaßnahmen zu beachten.

Der Anschluss von Geräten, die über die Netzverbindung oder andere Geräte an die Schutzerdung des Gebäudes angeschlossen sind, über Koaxialkabel an ein TV-Verteilersystem kann unter Umständen eine mögliche Feuergefahr darstellen. Eine Verbindung über ein Kabelverteilersystem ist nur dann zulässig, wenn die Vorrichtung eine Isolierung unterhalb eines gewissen Frequenzbereichs liefert (Galvanische Isolation)

WARNHINWEISE ZUR WANDMONTAGE

- Lesen Sie sich die Bedienungsanleitung durch, bevor Sie das Gerät an der Wand befestigen.
- Das Set für Wandbefestigung ist optional. Sie können es bei Ihrem lokalen Händler kaufen, falls es nicht dem Gerät gekauft wurde.
- Installieren Sie das TV-Gerät nicht an der Decke oder einer geneigten Wand.
- Verwenden Sie für die Wandmontage nur die dazu vorgesehenen Schrauben und Zubehöerteile.
- Ziehen Sie die Wandbefestigungsschrauben fest an, um ein Herunterfallen des TV-Geräts zu verhindern. Ziehen Sie die Schrauben nicht zu stark an.

WARNUNG

- Der Einsatz anderer Halterungen für die Wandmontage oder eine eigenständige Installation der Halterung kann zu Verletzungen und Sachschäden führen. Um das Betriebsbereitschaft des Geräts zu gewährleisten sowie aus Sicherheitsgründen müssen Sie die Montage unbedingt durch den entsprechenden qualifizierten Kundendienst des Händlers oder eine geeigneten Fachmann

WARTUNG

Ziehen Sie zuerst den Stecker aus Steckdose.

Bildschirm, Gehäuse, Ständer

Normale Pflege:

Wischen Sie die Oberfläche des Bildschirms, des Gehäuses bzw. Ständers mit einem weichen Tuch ab, um Schmutz oder Fingerabdrücke zu beseitigen.

Bei hartnäckigem Schmutz:

1. Reinigen Sie zuerst die Oberfläche vom Staub.
2. Feuchten Sie ein sauberes Tuch mit klarem Wasser oder einer milden Seifenlösung (1 Teil Neutralreiniger auf 100 Teile Wasser).
3. Wringen Sie das Tuch fest aus. (Achten Sie unbedingt darauf, keine Flüssigkeit in das Innere des TV-Geräts eindringen zu lassen, da dies zur dessen Beschädigung führen kann).
4. Feuchten Sie hartnäckigen Schmutz und wischen Sie diesen ab.
5. Wischen Sie das Gerät anschließend trocken.

Vorsicht

Verwenden Sie kein zu festes Tuch und reiben Sie die Oberfläche nicht zu hart, andernfalls könnte diese zerkratzt oder beschädigt werden.

- Achten Sie darauf, auf die Oberflächen weder Insektenschutzmittel, Lösungsmittel noch andere flüchtige Flüssigkeiten zu sprühen. Dies könnte die Beschaffenheit der Oberfläche beeinträchtigen oder zu einem Ablösen des Lacks führen.
- Die Bildschirmoberfläche verfügt über spezielle Beschichtungen und kann leicht beschädigt werden. Achten Sie darauf, den Bildschirm nicht mit den Fingernägeln oder anderen harten Gegenständen zu zerkratzen.
- Bringen Sie das Gehäuse und den Ständer nicht über längere Zeit mit Gummi oder PVC-haltigen Substanzen in Kontakt. Dies könnte die Beschaffenheit der Oberfläche beeinträchtigen.

Netzstecker

Wischen Sie den Netzstecker regelmäßig mit einem trockenem Tuch ab.

Feuchtigkeit oder Staub daran kann zu Bränden oder Stromschlägen führen.

durchführen lassen. Sämtliche durch die Montage verursachten Schäden, sofern diese durch nicht befugte Personen erfolgte, führen zum Verlust der Gewährleistungsgarantie.

- Lesen Sie sich die Bedienungsanleitung aller optionalen Zubehörteile sorgfältig durch und achten Sie unbedingt darauf, alle Maßnahmen zu ergreifen, die ein Herunterfallen des TV-Geräts verhindern können.
- Behandeln Sie das TV-Gerät während der Montage mit Vorsicht, Stöße oder rohe Gewalt zu Schäden am Gerät führen können.
- Seien Sie vorsichtig, wenn Sie die Halterungen an der Wand befestigen. Stellen Sie dabei stets sicher, dass an der betreffenden keine elektrischen Leitungen oder Rohre in der Wand dahinter verlaufen.
- Um ein Herabfallen und Verletzungen zu verhindern, sollten Sie das TV-Gerät von der Wand abnehmen, wenn es nicht länger verwendet wird.

SCHÄDEN

- Mit Ausnahme von Fällen, in denen die Verantwortung durch lokale Vorschriften anerkannt wird, übernimmt Panasonic keine Verantwortung für Fehlfunktionen, die durch Missbrauch oder Verwendung des Produkts verursacht werden, sowie für andere Probleme oder Schäden, die durch die Verwendung dieses Produkts entstehen.
- Panasonic übernimmt keine Verantwortung für den Verlust von Daten usw., die durch Katastrophen verursacht wurden.
- Externe Geräte, die vom Kunden separat vorbereitet werden, fallen nicht unter die Garantie. Die Pflege der auf solchen Geräten gespeicherten Daten liegt in der Verantwortung des Kunden. Panasonic übernimmt keine Verantwortung für den Missbrauch dieser Daten.

Abbildungen und Illustrationen in diesen Betriebsanleitungen dienen nur der Anschauung und können sich in der Erscheinung vom eigentlichen Gerät unterscheiden. Das Produktdesign und die Technischen Daten können ohne vorherige Ankündigung geändert werden.

Montage / Entfernen der Standfüße

Vorbereitung

Nehmen Sie den/die Standfüße und das TV-Gerät aus der Verpackung und legen Sie das Gerät auf eine ebene Arbeitsfläche mit der Bildschirmseite nach unten, die auf ein sauberes und weiches Tuch gelegt werden muss (Decke usw.).

- Die Ablagefläche muss größer als das TV-Gerät sein.
- Halten Sie das Gerät nicht an der Bildschirmplatte.
- Achten Sie darauf, das TV-Gerät weder zu zerbrechen noch zu zerkratzen.

VORSICHT: Bitte setzen Sie keine der abgebildeten Schrauben in das TV-Gehäuse ein, wenn Sie den TV-Ständer nicht verwenden, z.B. Wandbehäng. Das Einsetzen von Schrauben ohne Sockel kann das TV-Gerät beschädigen.

Montage der Standfüße

1. Der Stand des TV-Geräts besteht aus zwei Teilen. Installieren Sie diese Teile zusammen.

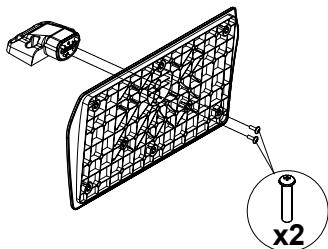

2. Positionieren Sie den auf der markierten Stelle an der Rückseite des TV-Geräts.

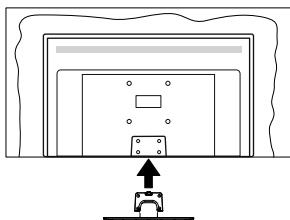

3. Setzen Sie die mitgelieferten Schrauben ein (M4 x 12) und ziehen Sie sie vorsichtig an, bis der Standfuß richtig sitzt.

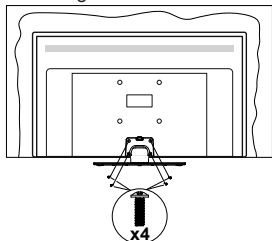

Entfernen des Standfußes vom TV-Gerät

Achten Sie darauf, den Standfuß in der folgenden Weise zu entfernen, wenn Sie eine Wandhalterung verwenden oder das TV-Gerät wieder verpacken wollen.

- Legen Sie das Gerät auf eine Arbeitsfläche mit der Bildschirmseite nach unten, die auf ein sauberes und weiches Tuch gelegt werden muss. Lassen Sie den Standfuß über den Rand der Fläche hinausragen.
- Drehen Sie die Schrauben heraus, mit denen Standfuß fixiert ist.
- Entfernen Sie den Standfuß.

Bei der Verwendung einer Wandhalterung.

Bitte wenden Sie sich an Ihren örtlichen Panasonic-Händler, um die empfohlene Wandhalterung zu kaufen.

Löcher für die Installation der Wandhalterung;

Rückseite des TV-Geräts

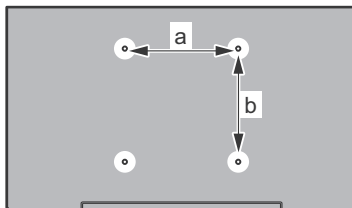

a (mm)	75
b (mm)	75

Seitenansicht

VESA-Halterung

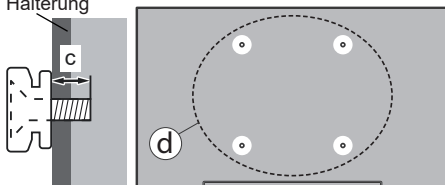

(d)	Schraubenlänge (c)	min.	7 mm
		max.	10 mm
	Durchmesser		M4

Hinweis: Die Schrauben zur Befestigung des TV-Geräts an der Wandhalterung werden nicht mit dem TV-Gerät geliefert.

Umweltinformationen

Bei der Entwicklung dieses TV-Geräts wurde auf eine umweltfreundliche Funktionsweise Wert gelegt. Um den Energieverbrauch zu senken, gehen Sie wie folgt vor:

Wenn Sie die **Energiespar-Option** auf **Minimum**, **Medium**, **Maximum** oder **Auto** einstellen, wird das TV-Gerät seinen Energieverbrauch unverzüglich entsprechend einstellen. Wenn Sie das Backlight auf einen festen Wert wie **Benutzerdefiniert** stellen und das **Backlight** (angesiedelt unter den **Energiespar-Einstellungen**) mit Hilfe der Links- oder Rechts-Taste auf der Fernbedienung manuell einstellen möchten. Stellen Sie diese Einstellung zum Abschalten auf **Aus**.

*Hinweis: Die verfügbaren **Energiespar-Optionen** können abhängig vom gewählten **Modus** im **System>Bild-Menü** variieren.*

Die **Energiespar-Einstellungen** finden sich im **System>Bild-Menü**. Gehen Sie zur Startseite, markieren Sie **Einstellungen** im Navigationsmenü und drücken Sie **OK**, um das Menü **Einstellungen** aufzurufen. Ist dies nicht der Fall, können die Einstellungen nicht geändert werden.

Wenn die rechte Taste und linke Taste nacheinander gedrückt wird, wird die **„Der Bildschirm wird sich in 15 Sekunden ausschalten.“** Meldung auf dem Bildschirm angezeigt. Wählen Sie **Fortfahren** und drücken Sie **OK**, um den Bildschirm umgehend auszuschalten. Wenn Sie keine Taste drücken, wird der Bildschirm nach 15 Sekunden ausgeschaltet. Drücken Sie eine beliebige Taste auf der Fernbedienung oder auf dem TV-Gerät, um den Bildschirm wieder einzuschalten.

*Hinweis: Die **Bildschirm Aus-Option** ist nicht verfügbar, wenn der Modus auf **Spiele** gestellt ist.*

Schalten Sie das Gerät aus oder ziehen Sie den Netzstecker, wenn das TV-Gerät nicht verwendet wird. Dies wird auch den Energieverbrauch reduzieren.

Eigenschaften

- Fernbedienbares Farbfernsehgerät
- Vollintegriertes digitales terrestrisches/Kabel-/Satelliten-TV (DVB-T-T2/C/S-S2)
- HDMI Eingänge, um andere Geräte mit HDMI-Anschlüssen zu verbinden
- USB-Eingang*
- OSD-Menüsystem
- Seiteneingang AV-Eingänge für externe Geräte (wie z. B. DVD-Player, PVR, Videospiele usw.)
- Stereo-Audiosystem
- Teletext
- Kopfhöreranschluss
- Automatische Programmierung

- Manuelle Sendereinstellung
- Automatische Abschaltung nach bis zu acht Stunden.
- Ausschalttimer
- Kindersicherung
- Automatische Stummschaltung, wenn keine Übertragung stattfindet.
- NTSC-Wiedergabe
- AVL (Automatische Lautstärkebegrenzung)
- PLL (Frequenzsuche)
- Spielmodus (Optional)
- Bild-Aus-Funktion
- Ethernet (LAN) für Internetverbindungen und -Dienste
- 802.11 a/b/g/n integrierte WLAN-Unterstützung
- Audio-Video-Teilen
- HbbTV

High Dynamic Range (HDR) / Hybrid Log-Gamma (HLG)

Mit dieser Funktion kann das TV-Gerät im größeren Umfang die Helligkeitsunterschiede des Bildes wiedergeben, indem verschiedene Belichtungsreihen aufgenommen und dann kombiniert werden. HDR/HLG bietet eine bessere Bildqualität dank hellerer, und realistischerer Kontraste, realistischeren Farben und weiteren Verbesserungen. Es ermöglicht die Wiedergabe genau in der durch die Filmemacher beabsichtigten Anmutung, zeigt die verborgenen Bereiche dunkler Schatten und das Sonnenlicht in all seiner Klarheit, Farbe und dem Detail. HDR/HLG-Inhalte werden über native und marktfähige Anwendungen, HDMI-, USB-Eingänge und über DVB-S-Übertragungen unterstützt.

Zubehör im Lieferumfang

- Fernbedienung
- Batterien: 2 x AAA
- Kurzanleitung
- Netzkabel
- Abnehmbare Ständer
- Schrauben zur Montage des Ständers (M4 x 12 mm)

Standby- Modus Bild

Mit der Standby-Modus Bildfunktion können Sie Ihr TV-Gerät als digitalen Bilderrahmen verwenden. Führen Sie dazu die folgenden Schritte aus.

- Stellen Sie die Option **Standby-Modus Bild** im Menü **Einstellungen> Einstellungen> Weitere Einstellungen** auf **Ein** ein. Diese Option ist standardmäßig auf **Aus** gestellt.
- Erstellen Sie einen separaten Ordner mit dem Namen **standby_picture** im Stammverzeichnis des USB-Speichergeräts, kopieren Sie die gewünschten

Dateien in diesen Ordner und schließen Sie das USB-Speichergerät an Ihr TV-Gerät an.

- Drücken Sie kurz die **Standby**-Taste auf der Fernbedienung, um Ihr TV-Gerät in den Standby-Modus Bild Zustand zu schalten.

Beachten Sie, dass sich die Option der **Standby-Modus** Bild auf der Fernbedienung ändert, sobald die Option **Standby-Bild** auf **Ein** gesetzt ist. Danach müssen Sie die Taste gedrückt halten, um das TV-Gerät in den Standby-Modus zu schalten, während sich das TV-Gerät im normalen Betriebsmodus befindet.

Wenn mehr als 1 Bild im Ordner vorhanden ist, werden alle Bilder nacheinander als Diashow angezeigt. Wenn der erforderliche Ordner nicht erstellt wurde oder sich kein Bild im Ordner befindet, wird für einige Sekunden eine Warnmeldung auf dem Bildschirm angezeigt und dann ausgeblendet.

Im Standby-Modus Bild Zustand wird die Hintergrundbeleuchtung des Bildschirms um 50% verringert und die Smart Center-Funktionen können nicht verwendet werden, wenn Smart Center für Ihr TV-Modell verfügbar ist.

Um Ihr TV-Gerät vom Standby-Modus Bild Zustand zurück in den normalen Betriebsmodus zu schalten, drücken Sie kurz die **Standby**-Taste auf der Fernbedienung.

Neben der Fernbedienung können Sie auch die Steuereinheit am TV-Gerät verwenden, um in den Standby-Modus Bild Zustand und zurück in den normalen Betriebsmodus zu wechseln. Befolgen Sie dazu die Anweisungen im Abschnitt **TV-Steuerung und -Betrieb**, um das TV-Gerät in den Standby-Modus zu schalten. Beachten Sie, dass Sie das TV-Gerät nicht über die Steuereinheit am TV-Gerät in den Standby-Modus schalten können, während sich das TV-Gerät im Standby-Modus Bild Zustand befindet.

Hinweis: Die Verfügbarkeit dieser Funktion hängt vom TV-Modell und seinen Funktionen ab.

Informationen zu den unterstützten Mediendateiformaten finden Sie im Abschnitt **Unterstützte Dateiformate für den USB-Modus**.

Standby-Meldungen

Wenn das Fernsehgerät für 3 Minuten kein Eingangssignal (z.B. von einer Antenne oder HDMI-Quelle) empfängt, geht das TV-Gerät auf Standby. Wenn Sie als nächstes das Fernsehgerät einschalten, wird die folgende Meldung angezeigt: **„Das TV-Gerät hat sich automatisch in den Standby-Modus geschaltet, weil für längere Zeit kein Signal vorhanden war.“** Sie können diese Funktion deaktivieren, indem Sie die Option **Timer für kein Signal** im Menü **Einstellungen>Geräte** entsprechend einstellen.

Die **automatische Abschaltungsoption** (im Menü **Einstellungen>System>Mehr**) kann als Standard auf einen Wert zwischen 1 und 8 Stunden eingestellt werden. Wenn diese Einstellung nicht auf **Aus** gesetzt wurde und das TV-Gerät während der festgelegten Zeitspanne weiterhin eingeschaltet und zugleich nicht weiter bedient wird, schaltet das Gerät sich nach Ablauf dieser Frist in den Standby-Modus. Wenn Sie als nächstes das Fernsehgerät einschalten, wird die folgende Meldung angezeigt: **„Das Gerät war längere Zeit ohne Bedienung oder Signal und wurde daher automatisch abgeschaltet.“** Bevor das Fernsehgerät in den Standby-Modus wechselt, wird ein Dialogfenster angezeigt. Wenn Sie keine Taste drücken, schaltet das Fernsehgerät nach einer Wartezeit von ca. 5 Minuten in den Standby-Modus. Sie können **Ja** markieren und **OK** drücken, um das Fernsehgerät sofort in den Standby-Modus zu schalten. Wenn Sie **Nein** markieren und **OK** drücken, bleibt das Fernsehgerät eingeschaltet. In diesem Dialogfeld können Sie auch die automatische **Abschaltung**-Funktion deaktivieren. Markieren Sie **Deaktivieren** und drücken Sie **OK**. Das Fernsehgerät bleibt eingeschaltet und die Funktion wird abgebrochen. Sie können diese Funktion erneut aktivieren, indem Sie im Menü **Einstellungen>System>Mehr** die Einstellung der Option **automatische Abschaltung** ändern.

TV-Bedientasten & Betrieb

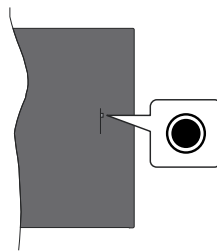

Hinweis: Abhängig vom jeweiligen Modell können sich die Steuertasten an einer anderen Stelle befinden.

Ihr Fernsehgerät verfügt über eine einzelne Steuertaste. Mit dieser Taste können Sie die Ausschalten-Einschalten / Quelle / Programm und Lautstärke-Funktionen des Fernsehgeräts steuern.

Bedienung mit der Steuertaste

- Drücken Sie die Steuertaste, um das Funktionsoptionsmenü anzuzeigen.
- Drücken Sie dann die Taste nochmals, um den Fokus bei Bedarf auf die gewünschte Option zu verschieben.
- Halten Sie die Taste etwa 2 Sekunden lang gedrückt, um die ausgewählte Option zu aktivieren. Die Symbolfarbe der Option ändert sich, wenn sie aktiviert wird.

- Drücken Sie die Taste erneut, um die Funktion zu verwenden oder rufen Sie das Untermenü auf.
- Um eine andere Funktionsoption auszuwählen, müssen Sie zuerst die zuletzt aktivierte Option deaktivieren. Halten Sie die Taste gedrückt, um sie zu deaktivieren. Die Symbolfarbe der Option ändert sich, wenn sie deaktiviert wird.
- Um das Funktionsoptionen-Menü zu schließen, drücken Sie die Taste nicht für etwa 5 Sekunden. Das Funktionsmenü wird ausgeblendet.

Schalten Sie das TV-Gerät aus (Hard Standby): Drücken Sie die Steuertaste, um das Funktionsoptionenmenü anzuzeigen. Der Fokus wird auf der **Standby**-Option angezeigt. Halten Sie die Taste etwa 2 Sekunden lang gedrückt, um diese Option zu aktivieren. Die Symbolfarbe der Option ändert sich, wenn sie aktiviert wird. Drücken Sie dann erneut die Taste, um das Fernsehgerät auszuschalten.

Im Hard-Standby-Modus funktioniert die Fernbedienung nicht und die Standby-LED am TV-Gerät leuchtet nicht. Die Funktionen wie Netzwerk-Standby-Modus (falls verfügbar) und Timer werden deaktiviert. Sie können das TV-Gerät nur über den Kontrollschalter im Hard-Standby-Modus einschalten.

Das TV-Gerät einschalten: Drücken Sie die Steuertaste, um das TV-Gerät einzuschalten.

Um die Lautstärke zu ändern: Drücken Sie die Steuertaste, um das Funktionsoptionenmenü anzuzeigen und drücken Sie dann nochmals die Taste, um den Fokus auf die Option **Lautstärke +** oder **Lautstärke -** zu verschieben. Halten Sie die Taste etwa 2 Sekunden lang gedrückt, um die ausgewählte Option zu aktivieren. Die Symbolfarbe der Option ändert sich, wenn sie aktiviert wird. Drücken Sie dann die Taste, um die Lautstärke zu erhöhen oder zu verringern.

Um den Kanal zu wechseln: Drücken Sie die Steuertaste, um das Funktionsoptionenmenü anzuzeigen und drücken Sie dann nochmals die Taste, um den Fokus auf die Option **Programm +** oder **Programm -** zu verschieben. Halten Sie die Taste etwa 2 Sekunden lang gedrückt, um die ausgewählte Option zu aktivieren. Die Symbolfarbe der Option ändert sich, wenn sie aktiviert wird. Drücken Sie dann die Taste, um zum nächsten oder vorherigen Kanal in der Kanalliste zu wechseln.

Um die Signalquelle zu ändern: Drücken Sie die Steuertaste, um das Funktionsoptionenmenü anzuzeigen und drücken Sie dann die Taste nochmals, um den Fokus auf die Option **Source** zu verschieben. Halten Sie die Taste etwa 2 Sekunden lang gedrückt, um diese Option zu aktivieren. Die Symbolfarbe der Option ändert sich, wenn sie aktiviert wird. Drücken Sie dann erneut die Taste, um die Quellenliste anzuzeigen. Blättern Sie durch die verfügbaren Quellen, indem Sie die Taste drücken. Das Fernsehgerät wechselt automatisch zur markierten Quelle.

***Hinweis:** Die Hauptmenü-OSD kann nicht über die Steuertasten aufgerufen werden.*

Bedienung mit der Fernbedienung

Drücken Sie die **TiVo**-Taste auf der Fernbedienung, um den Startbildschirm aufzurufen. Verwenden Sie die Navigationstasten und die **OK**-Taste zum Navigieren und Einstellen. Drücken Sie **Zurückkehren/Zurück**, um einen Menübildschirm zu verlassen.

Eingangsauswahl

Sobald Sie ein externes System an Ihr Gerät angeschlossen haben, können Sie zwischen den verschiedenen Eingangsquellen wechseln. Drücken Sie auf Ihrer Fernbedienung hintereinander die **Quelle**-Taste, um die verschiedenen Signalquellen auszuwählen.

Programme und Lautstärke ändern

Mit den Tasten **Programm +/-** und **Volumen +/-** der Fernbedienung können Sie die Programme wechseln und die Lautstärke anpassen.

Zurücksetzen und Ausschalten über die Standby-Taste

Halten Sie die **Standby**-Taste gedrückt, um zusätzliche Aktionen für diese Taste anzuzeigen. Es stehen die Optionen **Neustart**, **Standby** (Normaler Standby) und **Ausschalten** (Erzwungener Standby) zur Verfügung. Markieren Sie eine Option und drücken Sie **OK**, um die ausgewählte Aktion auszuführen. Wenn ein Problem auftritt, das verhindert, dass das TV-Gerät ordnungsgemäß in den Standby-Modus wechselt, können Sie das Fernsehgerät mit der Option **Ausschalten** zum Wechsel in den Standby-Modus zwingen.

Wenn Ihr TV-Gerät nicht mehr auf Befehle reagiert und das Aktionsmenü nicht angezeigt werden kann, wird das TV-Gerät zum Neustart gezwungen, wenn Sie die Taste etwa 5 Sekunden lang gedrückt halten. Dadurch wird der Vorgang beendet.

TV-Programme ansehen

1. Startseite

Der Startbildschirm ist Ihr Ausgangspunkt für das Surfen. Hier finden Sie alle Fernsehsendungen und Filme, die für Sie wichtig sind - aktuelle Titel auf all Ihren Streaming-Apps, kürzlich gesehene Sendungen, Live-TV-Kanäle und empfohlene Sendungen auf der Grundlage Ihrer Bewertungen und Sehgewohnheiten.

Die Inhalte in jedem Abschnitt ändern sich dynamisch auf der Grundlage Ihrer Nutzung. Sogar die Kategorien werden aktualisiert, wenn TiVo OS Sie besser kennenlernt. So kann es sein, dass Sie an einem Tag ein Abschnitt mit Comedy-Filmen oder Gesundheit & Fitness sehen und ein paar Tage später eine Kategorie Oscar-Preisträgern, je nachdem, was Sie gesehen haben.

Sie können die **Quelle**-Taste auf der Fernbedienung drücken, die Option **TV-Inputquelle** markieren und **OK**

drücken, um in den Live-TV-Modus zu wechseln und TV-Sender anzusehen. Wenn die letzte Inputquelle **TV** war, können Sie auch die **Beenden**-Taste drücken, um auf Live-TV-Modus umzuschalten.

1.1. Meine Apps

Meine Apps auf dem Startbildschirm enthält alle Apps, aus denen TiVo OS Empfehlungen für Fernsehsendungen und Filme abgibt. Sie können die Apps, die hier erscheinen, auf dem Bildschirm **Apps verwalten** auswählen.

Wenn Sie lieber innerhalb einer App nach Sendungen suchen und blättern möchten, wählen Sie die App in diesem Abschnitt aus und drücken Sie **OK** auf Ihrer Fernbedienung, um sie zu öffnen.

1.2. Bildschirm-Apps verwalten

Verwenden Sie den Bildschirm **Apps verwalten**, um festzulegen, welche Apps TiVo OS verwendet, um Titel auf den Bildschirmen Home, TV Shows und Movies zu empfehlen. Die von Ihnen ausgewählten Apps werden unter **Meine Apps** auf dem Bildschirm Home angezeigt. Ihre App-Auswahl hat keinen Einfluss auf die Suchergebnisse. TiVo OS zeigt die Ergebnisse aller Apps an, um Ihnen zu helfen, das zu finden, was Sie sehen möchten. Wenn eine App, die Sie nicht verwenden, den Titel hat, können Sie sich für sie anmelden.

2. Navigationsmenü

Das **Navigationsmenü** auf dem Startbildschirm ermöglicht Ihnen den einfachen Zugriff auf gängige Funktionen: **Programmführer**, **Alle Apps**, **Quellen**, **Kanaliste**, **Aufnahmen** (je nach Modell), **Timer** und **Einstellungen**.

3. Bildschirme durchsuchen

Wählen Sie im Hauptmenü **Free**, **TV-Shows**, **Filme** und **Anschauliste** aus, um die Suche auf diese Inhaltstypen zu konzentrieren.

4. Details zum Inhalt

Wenn Sie einen Inhalt gefunden haben, der Sie interessiert, markieren Sie ihn und drücken Sie auf Ihrer Fernbedienung auf **OK**, um Details zu diesem Inhalt anzuzeigen. Sie können sich auch über die Darsteller und das Team informieren und sich Empfehlungen für ähnliche Inhalte anzeigen lassen.

4.1. Jetzt ansehen

Wählen Sie, ob Sie die Sendung über eine der von Ihnen ausgewählten Anwendungen ansehen möchten, in denen die Sendung verfügbar ist. Dies sind die Anwendungen, die Sie auf dem Bildschirm **Apps verwalten** für Empfehlungen aktiviert haben. Andere Anwendungen, die über den Inhalt verfügen, werden in der Rubrik **Weitere Möglichkeiten zum Ansehen** angezeigt.

4.2. Anschauliste

Verwenden Sie die Merkliste, um Sendungen zu speichern, die Sie zu einem späteren Zeitpunkt

beginnen oder fortsetzen möchten, und um zu Ihren Favoriten zurückzukehren. Die von Ihnen hinzugefügten Titel helfen dabei, Empfehlungen für Sie zu personalisieren.

Die von Ihnen hinzugefügten Titel werden auch in einem **Anschauliste** auf dem Startbildschirm angezeigt. Das Plus verwandelt sich in ein Lesezeichen.

Um eine Sendung hinzuzufügen, wählen Sie + **Anschauliste** auf dem Bildschirm mit den Inhaltsdetails. Das Plus verwandelt sich in ein Lesezeichen.

Um eine Sendung zu entfernen, wählen Sie auf dem Bildschirm Inhaltsdetails die Option **Anschauliste**. Das Lesezeichen ändert sich in ein Plus.

4.3. Bewertung

Sagen Sie TiVo OS mit einem Daumen hoch oder Daumen runter, was Sie von einer Fernsehsendung oder einem Film halten. Im Gegenzug erhalten Sie Empfehlungen, die besser widerspiegeln, was Sie gerne sehen. Gehen Sie zum Bildschirm Inhaltsdetails einer Sendung und wählen Sie **Bewertung**. Wählen Sie Daumen hoch oder Daumen runter. Inhalte, die Sie mit dem Daumen nach unten bewerten, werden nicht mehr in den Empfehlungen angezeigt.

4.4. Inhalt melden

Rufen Sie den Bildschirm Inhaltsdetails einer Sendung auf und wählen Sie Flagge. Der Bildschirm Inhalt melden wird angezeigt. Nachdem Sie die für Sie passenden vordefinierten Gründe ausgewählt haben, markieren Sie Bericht und drücken Sie **OK**. Sie können auch die Option **Etwas anderes** wählen und Ihren Grund über die virtuelle Tastatur eingeben, falls Ihnen die vordefinierten Gründe nicht zusagen.

4.5. Alle Episoden durchsuchen

Wählen Sie auf dem Bildschirm Inhaltsdetails für eine Fernsehserie die Option **Episoden**, um die Episoden nach Staffeln geordnet anzuzeigen.

5. Textsuche

Wählen Sie im Hauptmenü die Option Suchen, um in allen Ihren Anwendungen nach Filmen und Fernsehsendungen zu suchen. Drücken Sie **OK** und geben Sie einen Titel oder Schauspieler über die virtuelle Tastatur ein. Markieren Sie dann **Fertig** und drücken Sie **OK**, um die Suche zu starten. Die Ergebnisse werden auf dem Bildschirm angezeigt. Wählen Sie mit den Navigationstasten das gewünschte Ergebnis aus und drücken Sie zum Öffnen **OK**.

6. Sprachsuche und -steuerung

Verwenden Sie Ihre Stimme, um nach Fernsehsendungen und Filmen zu suchen. Das ist schneller und genauer als das Tippen auf einer Fernbedienung. Sie können auch durch Bildschirme navigieren und die Lautstärke steuern, indem Sie natürlich sprechen. Drücken Sie die **Sprachtaaste** auf Ihrer Fernbedienung (je nach Fernbedienungsmodell)

und fragen Sie dann nach Inhalten anhand von Kriterien wie Titel, Genre, Schauspieler, Regisseur, Bewertung, Altersempfehlung, Zitat oder Jahrzehnt. Nachdem die Suchergebnisse angezeigt wurden, können Sie sie durch weiteres Sprechen verfeinern: "Zeige mir Tom Cruise-Filme. Nur die aus den 90ern."

Hinweis: Die Sprachsuche und die Sprachsteuerung sind möglicherweise in einigen Ländern nicht verfügbar.

7. Brauchen Sie Hilfe?

Hier erhalten Sie Antworten auf häufig gestellte Fragen und erfahren, wie Sie das Beste aus TIVO OS herausholen: <https://www.tivo.com/support>

Einlegen der Batterien in die Fernbedienung

Die Fernbedienung verfügt möglicherweise über eine Schraube, mit der der Batteriefachdeckel an der Fernbedienung befestigt wird (oder befindet sich in einer separaten Tasche). Entfernen Sie die Schraube, wenn die Abdeckung zuvor aufgeschraubt wurde. Entfernen Sie dann den Batteriefachdeckel, um das Batteriefach freizulegen. Legen Sie zwei 1,5 V AAA - Batterien ein. Vergewissern Sie sich, dass die (+) und (-) Zeichen sich einander entsprechen (korrekte Polarität). • Verwenden Sie niemals alte und neue Akkus bzw. Batterien zusammen. Ersetzen Sie diese ausschließlich durch solche des gleichen oder eines gleichwertigen Typs. Setzen Sie die Abdeckung wieder auf. Befestigen Sie die Abdeckung wieder mit der Schraube, falls vorhanden.

Eine Meldung auf dem Bildschirm wird angezeigt, wenn die Batterien fast leer sind und müssen ersetzt werden. Beachten Sie, dass die Leistung der Fernbedienung beeinträchtigt sein kann, wenn die Batterien schwach sind.

Batterien dürfen niemals zu großer Hitze wie direkter Sonneneinstrahlung, Feuer od. dgl. ausgesetzt werden.

Netzanschluss

WICHTIG: Das TV-Gerät ist nur für den Betrieb mit **220-240V Wechselstromquelle mit 50 Hz** ausgelegt. Geben Sie Ihrem Gerät nach dem Auspacken genug Zeit, sich der Raumtemperatur der Umgebung anzupassen, bevor Sie es einstecken.

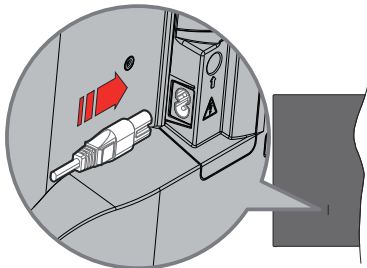

Stecken Sie ein Ende (den Zwei-Loch-Stecker) des mitgelieferten abnehmbaren Netzkabels wie oben gezeigt in den Netzkabeinlass auf der Rückseite des TV-Geräts. Stecken Sie dann das andere Ende des Netzkabels in die Steckdose.

Hinweis: Die Position des Netzkabeinlasses kann je nach Modell unterschiedlich sein.

Anschluss der Antenne

Schließen Sie die Antenne oder den Kabel-TV-Stecker an die ANTENNENEINGANG (ANT)-Buchse oder den Satellitenstecker an die SATELLITENEINGANG (LNB)-Buchse auf der Rückseite des TV-Geräts.

Rückseite TV-Gerät

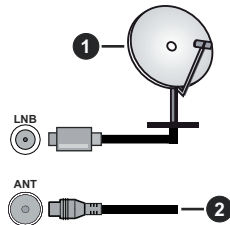

1. Satellit
2. Antenne oder Kabel



Wenn Sie ein externes Gerät an das Fernsehgerät anschließen wollen, vergewissern Sie sich, dass sowohl der Fernseher als auch das externe Gerät ausgeschaltet sind. Nachdem Sie alle Geräte angeschlossen haben, können Sie die Geräte wieder anschalten.

Lizenzhinweise

Die Begriffe HDMI, HDMI High-Definition Multimedia Interface, HDMI Trade Dress und die HDMI Logos sind Marken oder eingetragene Marken von HDMI Licensing Administrator, Inc.



Hergestellt unter Lizenz von Dolby Laboratories. Dolby, Dolby Audio und das Doppel-D-Symbol sind Warenzeichen der Dolby Laboratories Licensing Corporation.



"YouTube und das YouTube-Logo sind Marken von Google Inc."

Die Marke und Logos vom Wort *Bluetooth*® sind eingetragene Warenzeichen der Bluetooth SIG, Inc. und jegliche Verwendung dieser Marken durch Vestel Elektronik Sanayi ve Ticaret A.S. erfolgt unter Lizenz. Andere Marken und Markennamen sind Eigentum der jeweiligen Inhaber.

Dieses Produkt enthält Technologien, die durch bestimmte geistige Eigentumsrechte von Microsoft geschützt sind. Die Verwendung oder Distribution dieser Technologie außerhalb dieses Produktes ohne entsprechende Lizenz(en) von Microsoft ist untersagt.

Inhaltseigentümer verwenden die Inhaltzugriffstechnologie Microsoft PlayReady™, um ihre geistigen Eigentumsrechte, einschließlich des urheberrechtlich geschützten Inhalts, zu wahren. Dieses Gerät nutzt die PlayReady-Technologie, um auf PlayReady-geschützte Inhalte und/oder WMDRM-geschützte Inhalte zuzugreifen. Falls das Gerät die Beschränkungen bezüglich der Verwendung von Inhalten nicht ordnungsgemäß durchsetzen kann, können die Inhaltseigentümer von Microsoft fordern, die Fähigkeit des Geräts zur Wiedergabe von PlayReady-geschützten Inhalten zurückzunehmen. Diese Rücknahme sollte sich nicht auf ungeschützte Inhalte oder durch andere Inhaltzugriffstechnologien geschützte Inhalte auswirken. Inhaltseigentümer können eventuell von Ihnen fordern, ein Upgrade von PlayReady durchzuführen, um auf ihre Inhalte zuzugreifen. Wenn Sie ein Upgrade ablehnen, können Sie nicht auf Inhalte zugreifen, für die ein Upgrade erforderlich ist.

Das "CI Plus" -Logo ist eine Marke von CI Plus LLP.

Dieses Produkt ist durch bestimmte Rechte des geistigen Eigentums der Microsoft Corporation geschützt. Die Nutzung oder der Vertrieb dieser Technologie ist ohne eine Lizenz von Microsoft oder einer autorisierten Microsoft-Tochtergesellschaft untersagt.



Entsorgung von Altgeräten und Batterien

Nur für die Europäische Union und Länder mit Recyclingsystemen



Dieses Symbol auf den Produkten, der Verpackung und/oder den Begleitdokumenten, bedeutet, dass gebrauchte elektrische und elektronische Produkte sowie Batterien nicht in den allgemeinen Hausmüll gegeben werden dürfen.

Bitte führen Sie alte Produkte und verbrauchte Batterien zur Behandlung, Aufarbeitung bzw. zum Recycling gemäß den gesetzlichen Bestimmungen den zuständigen Sammelpunkten zu.



Zusätzlich ist die Rückgabe unter bestimmten Voraussetzungen auch bei Vertreibern (Verkaufsfläche für Elektro- und Elektronikgeräte von mindestens 400 m² und Lebensmitteleinzelhändler, die

über eine Gesamtverkaufsfläche von mindestens 800 m² verfügen und mehrmals im Kalenderjahr oder dauerhaft auch Elektro- und Elektronikgeräte anbieten und auf dem Markt bereitstellen) möglich. Die Rücknahme hat kostenlos beim Kauf eines gleichartigen Neugerätes zu erfolgen (1:1 Rücknahme). Unabhängig davon, gibt es die Möglichkeit, die Altgeräte kostenlos an den Vertreter zurückzugeben (0:1 Rücknahme; Abmessungen kleiner als 25 cm und weniger als drei Altgeräte).

Vertreiber, die unter Verwendung von Fernkommunikationsmitteln ihre Produkte verkaufen, sind zur Rücknahme von Altgeräten verpflichtet, wenn die Lager- und Versandflächen für Elektro- und Elektronikgeräte mindestens 400 m² betragen.

Onlineverzeichnis der Sammel- und Rücknahmestellen:

<https://www.ear-system.de/ear-verzeichnis/sammel-und-ruecknahmestellen>.

Enthalten die Produkte Batterien und Akkus oder Lampen, die aus dem Altgerät zerstörungsfrei entnommen werden können, sind Sie als Endnutzer gesetzlich dazu verpflichtet, diese vor der Entsorgung zu entnehmen und getrennt als Batterie bzw. Lampe zu entsorgen. Batterien können zusätzlich im Handelsgeschäft unentgeltlich zurückgegeben werden.

Indem Sie diese Produkte und Batterien ordnungsgemäß entsorgen, helfen Sie dabei, wertvolle Ressourcen zu schützen und eventuelle negative Auswirkungen, insbesondere beim Umgang mit lithiumhaltigen Batterien, auf die menschliche Gesundheit und die Umwelt zu vermeiden.

Für mehr Informationen zu Sammlung und Recycling, wenden Sie sich bitte an Ihren örtlichen Abfallentsorgungsdienstleister.

Gemäß Landesvorschriften können wegen nicht ordnungsgemäßer Entsorgung dieses Abfalls Strafgeelder verhängt werden.

Datenschutz

Wir weisen alle Endnutzer von Elektro- und Elektronikaltgeräten darauf hin, dass Sie für das Löschen personenbezogener Daten auf den zu entsorgenden Altgeräten selbst verantwortlich sind.

Hinweis für das Batteriesymbol (Symbol unten):

Dieses Symbol kann in Kombination mit einem chemischen Symbol abgebildet sein. In diesem Fall erfolgt dieses auf Grund der Anforderungen derjenigen Richtlinien, die für die betreffende Chemikalie erlassen wurden.

Konformitätserklärung (DoC)

Hiermit erklärt Panasonic Marketing Europe GmbH, dass dieses TV-Gerät die grundlegenden Anforderungen und anderen relevanten Vorschriften der Richtlinie 2014/53/EU einhält.

Wenn Sie eine Kopie der originalen Konformitätserklärung zu diesem TV-Gerät wünschen, gehen Sie bitte auf die folgende Website:

<http://www.ptc.panasonic.eu/compliance-documents>

Bevollmächtigter Vertreter:

Panasonic Testing Centre

Panasonic Marketing Europe GmbH

Winsbergring 15, 22525 Hamburg, Germany

Website: <http://www.panasonic.com>

Technische Daten

TV-Übertragung	PAL BG/IDK SECAM BG/DK
Empfang von Kanälen	VHF (BAND I/III) - UHF (BAND U) - HYPERBAND
Digitaler Empfang	Vollintegriertes Digital-/ Kabel/Satelliten TV (DVB- T-C-S) (DVB-T2, DVB-S2 kompatibel)
Anzahl der voreingestellten Kanäle	11 000
Kanalanzeige	Bildschirmanzeige
RF-Antenneneingang	75 Ohm (nicht geregelt)
Betriebsspannung	220-240V AC, 50Hz.
Audio	A2 Stereo+Nicam Stereo
Kopfhörer	3.5 mm mini Stereo-Klinke
Audio-Ausgangsleistung (WRMS.) (%10 THD)	2 x 2,5 W
Leistungsaufnahme (W)	45 W
Stromverbrauch im Netzwerk-Standby-Modus (W)	< 2
Gewicht (kg)	3,75 Kg
TV-Abmessungen TxBxH (Mit Standfuß) (mm)	134 x 553 x 372
TV-Abmessungen TxBxH (ohne Standfuß) (mm)	63 x 553 x 334
Bildschirm	16/9 24"
Betriebstemperaturen und Betriebsfeuchtigkeit	0°C bis 40°C, max. 85% Feuchtigkeit

Weitere Informationen zu diesem Produkt, besuchen Sie EPREL: <https://eprel.ec.europa.eu>.

EPREL die Registrierungsnummer ist am verfügbar <https://eprel.panasonic.eu/product>.

Spezifikationen des drahtloses LAN-Transmitters (WLAN)**

Frequenzbereiche	Max. Ausgangsleistung
2400 - 2483,5 MHz (CH1 - CH13)	< 100 mW
5150 - 5250 MHz (CH36 - CH48)	< 200 mW
5250 - 5350 MHz (CH52 - CH64)	< 200 mW
5470 - 5725 MHz (CH100 - CH140)	< 200 mW

Länderbeschränkungen

Das WLAN-Gerät ist für Nutzung im Haushalt bzw. Büro in allen EU-Ländern, Großbritannien und Irland (und anderen Ländern, die der einschlägigen EU- und/oder UK-Richtlinie folgen) bestimmt. Das 5.15-5.35-GHz-Band ist in den EU-Ländern Großbritannien und Irland nur für den Betrieb in Innenräumen beschränkt (und anderen Ländern, die der einschlägigen EU- und/oder UK-Richtlinie folgen) Die öffentliche Nutzung unterliegt einer allgemeinen Genehmigung durch den jeweiligen Dienstanbieter

Land	Einschränkung
Russische Föderation	Nur für den Innengebrauch

Die Vorschriften der einzelnen Länder können sich jederzeit ändern. Es wird empfohlen, dass die Nutzer sich bei den zuständigen Stellen zum gegenwärtigen Stand der nationalen Bestimmungen sowohl für 2,4 GHz als auch bei 5 GHz WLAN erkundigen.

Standard

IEEE 802.11.a/b/g/n

Host Interface

USB 2.0

Sicherheit

WEP 64/128, WPA, WPA2, TKIP, AES, WAPI.

DVB / Datenübertragung / IPTV-Funktionen

- Dieser Fernseher entspricht den Standards (Stand März 2021) von DVB-T / T2 (MPEG2, MPEG4-AVC (H.264) und HEVC (H.265)) digitalen terrestrischen Diensten, DVB-C (MPEG2, MPEG4-AVC (H.264) und HEVC (H.265)) digitalen Kabeldiensten und DVB-S (MPEG2, MPEG4-AVC (H.264) und HEVC (H.265)) digitalen Satellitendiensten.

Fragen Sie Ihren Händler nach der Verfügbarkeit von DVB-T / T2 oder DBV-S-Programmen in Ihrer Gegend.

Fragen Sie Ihren Kabelanbieter nach der Verfügbarkeit von DVB-C-Programmen für dieses TV-Gerät.

- Dieses TV-Gerät funktioniert möglicherweise nicht richtig, wenn das Signal nicht den Standards für DVB-T/ T2, DVB-C oder DBV-S entspricht.
- Je nach Land, Region, Sender und Dienstanbieter, Satellit oder Netzwerkumgebung sind möglicherweise nicht alle Funktionen verfügbar.
- Nicht alle CI-Module sind für dieses TV-Gerät geeignet. Konsultieren Sie Ihren Dienstanbieter hinsichtlich des geeigneten CI-Moduls.
- Das TV-Gerät funktioniert möglicherweise nicht richtig, wenn ein nicht durch den Dienstanbieter zugelassenes CI-Modul verwendet wird.
- Es können zusätzliche Gebühren durch den Dienstanbieter berechnet werden.
- Die Kompatibilität zukünftiger Dienste kann nicht garantiert werden.
- Internet-Apps werden von den jeweiligen Dienstanbietern bereitgestellt und können jederzeit geändert, unterbrochen oder eingestellt werden.
Panasonic übernimmt keine Verantwortung und übernimmt keine Garantie für die Verfügbarkeit oder die Kontinuität der Dienste.
- Panasonic übernimmt keine Garantie für den Betrieb und die Leistung von Peripheriegeräten anderer Hersteller. und wir lehnen jede Haftung oder jeden Schaden ab, der aus dem Betrieb und / oder der Leistung von Peripheriegeräten anderer Hersteller resultiert.

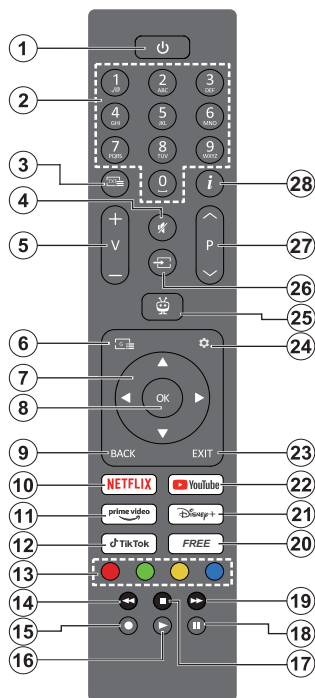

1. **Standby (*):** Standby / Ein (kurz drücken), Reset / Ausschalten (lang drücken)
2. **Nummerntasten:** Schaltet den Kanal im Live-TV-Modus um und gibt eine Zahl in das Textfeld auf dem Bildschirm ein
3. **Text:** Zeigt den Teletext an (sofern verfügbar) Drücken Sie die Taste ein zweites Mal, um den Teletext über ein normales Sendebild zu legen (Mix) Erneut drücken, um zu schließen
4. **Stummschaltung:** Schaltet die Lautstärke des TV-Geräts ganz aus
5. **Lautstärke +/-:** Erhöht / verringert die Lautstärke
6. **Guide:** Zeigt den Elektronischer Programmführer
7. **Navigationstasten:** Hilft bei der Navigation durch die Menüs, Einstellungsoptionen, verschiebt den Fokus oder Cursor usw. und zeigt die Unterseiten im Live-TV-Videotext-Modus an, wenn Sie Rechts oder Links drücken. Folgen Sie den Anweisungen auf dem Bildschirm.
8. **OK:** Bestätigt die Benutzerauswahl, öffnet Untermenü, hält die Seite an (im Live-Teletextmodus), zeigt die Senderliste an (im Live-TV-Modus)
9. **Zurück/Zurückkehren:** Kehrt zum vorherigen Menübildschirm zurück, geht einen Schritt zurück, schließt geöffnete Fenster, öffnet die Indexseite (im













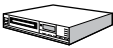



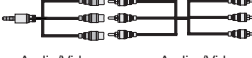

Live TV-Teletext-Modus) Sucht schnell zwischen vorherigen und aktuellen Kanälen bzw. Quellen

10. **Netflix:** Startet die Netflix-App.
11. **Prime Video:** Startet die Amazon Prime Video-Anwendung
12. **TikTok:** Startet die TikTok -App.
13. **Farbtasten:** Folgen Sie der Anleitung zu den Farbtasten auf dem Bildschirm
14. **Rücklauf:** Bewegt Einzelbilder rückwärts in Medien wie Filme
15. Keine Funktion einzustellen
16. **Wiedergabe:** Beginnt das Abspielen von ausgewählten Media
17. **Stopp:** Stoppt die wiedergegebenen Medien
18. **Pause:** Hält die abspielenden Medien an
19. **Schneller Vorlauf:** Bewegt Einzelbilder vorwärts in Medien wie Filme
20. **Free:** Displays free content from various applications on the Home screen
21. **Disney+:** Startet die Disney+-App.
22. **YouTube:** Startet die YouTube-App.
23. **Verlassen:** Öffnet und beendet angezeigte Menüs, kehrt zum vorherigen Bildschirm zurück, beendet eine laufende App oder ein aktives OSD-Banner, schließt den Startbildschirm und schaltet auf die letzte verwendete Quelle
24. **Einstellungen:** Öffnet das Menü **Einstellungen**
25. **TiVo:** Bringt Sie zu Ihrer letzten Position innerhalb von TiVo OS zurück, z. B. von einem Film, den Sie gerade ansehen, oder dem Einstellungsbildschirm.
26. **Quelle:** Zeigt alle verfügbaren Sender- und Inhalt-Quellen
27. **Programm +/-:** Erhöht / verringert die Kanalnummer im Live-TV-Modus
28. **Info:** Zeigt Informationen über auf dem Bildschirm gezeigte Inhalte, zeigt versteckte Informationen (Anzeigen – im Live-Teletext-Modus)

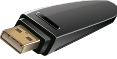
(* Standby-Taste

Halten Sie die **Standby**-Taste gedrückt, um zusätzliche Aktionen für diese Taste anzuzeigen. Markieren Sie eine der Optionen **Neustart**, **Standby** (Normaler Standby) und **Ausschalten** (Erzwungener Standby) und drücken Sie **OK**, um die ausgewählte Aktion durchzuführen. Wenn Ihr TV-Gerät nicht mehr auf Befehle reagiert und das Aktionsmenü nicht angezeigt werden kann, wird das TV-Gerät zum Neustart gezwungen, wenn Sie die Taste etwa fünf Sekunden lang gedrückt halten. Drücken Sie die Taste kurz und lassen Sie sie wieder los, um das TV-Gerät in den Standby-Modus zu schalten oder um es einzuschalten, wenn es sich im Standby-Modus befindet.

Anschlüsse

Stecker	Typ	Kabel	Gerät
	HDMI-Anschluss (Seite und Rückseite)		
SPDIF 	SPDIF-Anschluss (koaxialer Ausgang) (Seite)		
Seiten-AV 	Seiten-AV (Audio/Video)-Anschluss (seitlich)	 Audio/Video-Anschlusskabel (Seite) Audio-/Video-Kabel	
KOPFHÖRER 	Kopfhörer lautstärke-Anschluss (Seite)		
	USB-Anschluss (seitlich)		
	CI-Anschluss (seitlich)		
LAN 	Ethernet-Anschluss (Rückseite)	 LAN/Ethernet-Kabel	

Bei Verwendung des Wandmontage-Kits (erhältlich bei verschiedenen Drittanbietern, falls nicht mitgeliefert), empfehlen wir Ihnen, bevor Sie das TV-Gerät an die Wand montieren, alle Kabel an die Rückseite des TV-Gerätes anzuschließen. Sie dürfen nur dann das CI-Modul einsetzen oder herausnehmen, wenn das TV-Gerät ABGESCHALTET ist. Für die genaue Einstellung verweisen wir auf das Handbuch zum Modul. Jeder USB-Eingang Ihres TV-Gerätes unterstützt Geräte bis zu 500mA. Ein Anschluss von Geräten, deren Wert mehr als 500mA beträgt, kann zu Schäden am Fernseher führen. Wenn Sie Geräte mit Hilfe eines HDMI-Kabels an Ihr TV-Gerät anschließen, müssen Sie, um Immunität gegen parasitäre Frequenzstrahlung zu gewährleisten ein Hochgeschwindigkeitskabel mit hoher Abschirmung aus Ferrit benutzen.



Wenn Sie ein externes Gerät an das TV-Gerät anschließen wollen, vergewissern Sie sich, dass sowohl das TV-Gerät als auch das externe Gerät ausgeschaltet sind. Nachdem Sie alle Geräte angeschlossen haben, können Sie die Geräte wieder anschalten.

Ein-/Ausschalten

Um das TV-Gerät einzuschalten

Verbinden Sie das Netzkabel mit einer Stromquelle wie z.B. einer Wandsteckdose (220--240V AC, 50 Hz).

So schalten Sie das TV-Gerät aus dem Standby-Modus ein

- Drücken Sie entweder die **Standby**-Taste, **Programme +/-** oder eine Zifferntaste auf der Fernbedienung.
- Drücken Sie die Steuertaste am TV-Gerät.

So schalten Sie das TV-Gerät aus dem Standby-Modus

- Drücken Sie die Steuertaste am TV-Gerät.

So schalten Sie das TV-Gerät in den Standby-Modus

Drücken Sie die **Standby**-Taste auf der Fernbedienung.

So schalten Sie das TV-Gerät in den Hard-Standby

Drücken Sie die Steuertaste auf dem TV-Gerät, um das Funktionsoptionsmenü anzuzeigen. Der Fokus liegt auf der **Standby**-Option. Halten Sie die Taste etwa 2 Sekunden lang gedrückt, um diese Option zu aktivieren. Die Symbolfarbe der Option ändert sich. Danach drücken Sie erneut die Taste, das TV-Gerät schaltet in den Bereitschaftsmodus..

TV Gerät ausschalten

Ziehen Sie den Netzstecker, um das TV-Gerät ganz auszuschalten.

Hinweis: Wenn das TV-Gerät im Standby-Modus ist, kann die Standby-LED blinken um anzuzeigen, dass Funktionen wie Standby-Modus-Suche, Over-Air-Softwareaktualisierung oder Timer eingeschaltet sind. Die LED kann auch blinken, wenn Sie das TV-Gerät aus dem Standby-Modus einschalten.

Erstinstallation

Hinweis: Wenn Sie vorhaben, eine FRANSAT Installation durchzuführen, legen Sie die FRANSAT-Karte (optional) in den Conditional Access-Eingang Ihres TV-Gerätes, bevor Sie Ihren Fernseher einschalten.

Nach dem Einschalten zum ersten Mal, erscheint das "Sprachauswahl"-Menü. Wählen Sie die gewünschte Sprache und drücken Sie **OK**. Stellen Sie in den folgenden Schritten der Installationsanleitung Ihre Einstellungen mit den Richtungstasten und der **OK**-Taste ein.

Nach der Sprachauswahl werden Sie gefragt, ob Sie die Einstellungen für die Zugänglichkeit ändern möchten. Markieren Sie **JA** und drücken Sie **OK**, um zu ändern. Ausführliche Informationen zu den verfügbaren Optionen finden Sie im Abschnitt **Inhalt des Der Systemmenüs**.

Stellen Sie Ihre Ländereinstellung auf dem nächsten Bildschirm ein. Je nach eingestellter **Länderauswahl** werden Sie möglicherweise an dieser Stelle aufgefordert, eine PIN einzurichten und zu bestätigen.

Die ausgewählte PIN-Nummer darf nicht 0000 lauten. Wenn Sie aufgefordert werden, müssen Sie später eine PIN für jede Menübedienung eingeben.

Hinweis: M7()Betriebertyp wird je nach Sprach- und Landauswahl, die Sie bei der Erstinstallation gewählt haben definiert.*

() M7 ist ein digitaler Satelliten-Service-Provider.*

Sie können die **Ladenmodus** im nächsten Schritt aktivieren. Diese Option wird die Einstellungen Ihres TV-Gerätes für die Aufstellung in Geschäften konfigurieren, und in Abhängigkeit von jeweiligen TV-Modells werden die unterstützten Funktionen des TV-Gerätes am Bildschirm als Banner-Information angezeigt oder die vorinstallierte Videodatei kann wiedergegeben werden. Diese Eigenschaft ist nur zur Verwendung in Geschäften gedacht. Es wird empfohlen für die Verwendung zu Hause den **Home Modus** auszuwählen. Der Die Option **Ladenmodus** ist in **Einstellungen>System>Sonstige** verfügbar und Ihre Präferenz für diese Einstellung kann später geändert werden. Treffen Sie Ihre Auswahl und drücken Sie **OK**, um fortzufahren.

Der Bildmodus-Auswahlbildschirm wird dann angezeigt. Damit Ihr TV-Gerät weniger Energie verbraucht und umweltfreundlicher ist, wählen Sie **Natürlich** und drücken Sie **OK**, um fortzufahren. Sie können Ihre Auswahl später über die Option **Modus** im Menü **Einstellungen> Bild** ändern.

Je nach entsprechendem TV-Modell und der Landesauswahl wird nun ggf. das Menü mit der **Zusammenfassung der Zustimmungseinstellungen** angezeigt. Mithilfe dieses Menüs können Sie Ihre Zustimmungseinstellungen verwalten. Markieren Sie eine Funktion und drücken Sie **OK**, um sie zu aktivieren oder zu deaktivieren. Lesen Sie die angezeigten Erläuterungen auf dem Bildschirm für jede markierte Funktion, bevor Sie eine Änderung vornehmen. Sie können die rechte Richtungstaste drücken, um den Text zu markieren, und die Richtungstasten **Programm +/-** oder **Aufwärts/Abwärts** verwenden, um nach oben und unten zu scrollen, um den gesamten Text zu lesen. Sie können Ihre Einstellungen später jederzeit im Menü **Einstellungen> Rechtlich>Zustimmungseinstellungen** ändern. Wenn die **Internetverbindung**-Option deaktiviert wurde, wird der Schritt , **Netzwerk-/ Interneteinstellungen** übersprungen und nicht angezeigt. Wenn Sie Fragen, Beschwerden oder Kommentare zu den Datenschutzrichtlinien oder deren Durchsetzung haben, wenden Sie sich bitte per E-Mail an privacyrequest@xperi.com und smartvsecurity@vosshub.com. Markieren Sie **Einverständnisklärungen** einreichen und drücken Sie **OK**, um fortzufahren.

Auf dem nächsten Bildschirm müssen Sie den Allgemeinen Geschäftsbedingungen des TiVo Smart TV Service zustimmen, um die entsprechenden

Dienste nutzen zu können. Blättern Sie auf der Seite, um den gesamten Text zu lesen, indem Sie die Richtungstasten **Programm +/-** oder **Auf/Ab** verwenden. Markieren Sie **Akzeptieren** und drücken Sie **OK** auf der Fernbedienung, um zu bestätigen und fortzufahren. Markieren Sie **Abbrechen** und drücken Sie **OK**, um ohne Bestätigung abzubrechen.

Das Menü **Netzwerk-/Internet-Einstellungen** wird als Nächstes eingeblendet. Lesen Sie dazu die Abschnitte **Konnektivität**, um eine Netzwerkverbindung zu konfigurieren. Wenn Sie möchten, dass Ihr Fernsehgerät im Standby-Modus weniger Strom verbraucht, können Sie die Option **Netzwerk-Standby-Modus** für den ausgewählten Netzwerktyp deaktivieren, indem Sie sie auf **Aus** setzen. Nach dem Abschluss der Einstellungen markieren Sie **Next** drücken Sie **OK**, um fortzufahren. Wenn der **Netzwerktyp** auf **drahtloses Gerät** eingestellt ist, werden die verfügbaren Netzwerke aufgelistet. Markieren Sie erneut **Next**, wenn Sie fertig sind, und drücken Sie **OK**, um fortzufahren. Wenn Sie die Verbindung zu einem drahtlosen Netzwerk zu einem späteren Zeitpunkt koppeln möchten, markieren Sie **Später einrichten** und drücken Sie **OK**.

Je nach Modell Ihres Fernsehgeräts und der mitgelieferten Fernbedienungen wird an dieser Stelle möglicherweise ein Bildschirm für die automatische Kopplung angezeigt. Befolgen Sie die Anweisungen auf dem Bildschirm, um Ihre Fernbedienung (hängt vom Modell der Fernbedienung ab) mit Ihrem Fernsehgerät zu koppeln. Weitere Informationen finden Sie im Abschnitt **Fernbedienung**. Wenn Sie Ihre Fernbedienung zu einem späteren Zeitpunkt koppeln möchten, markieren Sie **Später einrichten** und drücken Sie **OK**.

Auf dem nächsten Bildschirm wird Menü **Geräte** eingeblendet. Sie können externe drahtlose Audiogeräte, Fernbedienungen, Tastaturen und Mäuse an Ihr Fernsehgerät anschließen. Verwenden Sie für Audiogeräte die Option **Bluetooth Audio Link**, für drahtlose Fernbedienungen, **Tastaturen und Mäuse** die Option **Bluetooth Eingabegerät**. Weitere Informationen zum Anschließen drahtloser Geräte finden Sie im Abschnitt **Konnektivität**. Um fortzufahren, markieren Sie **Next** und drücken Sie **OK**.

Auf dem nächsten Bildschirm können Sie die zu durchsuchenden Übertragungsarten einstellen, die Einstellungen für die verschlüsselte Sendersuche und die Zeitzone (abhängig von der Länderauswahl) festlegen. Zusätzlich können Sie einen Sendertyp als Ihren Favoriten einstellen. Dem ausgewählten Sendertyp wird für den Suchvorgang Priorität gegeben und die entsprechenden Sender werden am Anfang der Senderliste aufgeführt. Drücken Sie nach dem Abschluss des Vorgangs markieren Sie **Next** drücken Sie **OK**, um fortzufahren.

Über die Auswahl der Übertragungsart

Um eine Suchoption für den Übertragungsart zu aktivieren, markieren Sie ihn und drücken Sie **OK** oder linke oder rechte Richtungstasten. Um die Suchoption zu deaktivieren, drücken Sie die Richtungstasten **OK**, Links oder Rechts, nachdem Sie den Fokus auf die gewünschte Option für den Sendertyp gesetzt haben.

Digitalantenne: Wenn die Suchoption **Antenne** eingestellt wurde, sucht das TV-Gerät nach digitalen terrestrischen Sendern, sobald die Ersteinstellungen vorgenommen worden sind.

Digitalkabel: Wenn die Suchoption **Kabel** eingestellt wurde, sucht das TV-Gerät nach digitalen Kabelsendern, sobald die Ersteinstellungen vorgenommen worden sind. Bevor Sie mit der Suche beginnen, wird eine Meldung angezeigt, in der Sie gefragt werden, ob Sie eine Kabelnetzwerksuche durchführen möchten. Wenn Sie **Ja** auswählen und **OK** drücken, können Sie **Netzwerk** auswählen oder auf dem nächsten Bildschirm Werte wie **Frequenz**, **Netzwerk-ID** und **Suchschritt** einstellen. Wenn Sie **Nein** wählen und **OK** drücken, können Sie **Frequenz starten**, **Frequenzstoppen** und **Suchschritt** auf dem nächsten Bildschirm einstellen. Drücken Sie nach dem Abschluss des Vorgangs markieren Sie **Next** drücken Sie **OK**, um fortzufahren.

Hinweis: Die Suchdauer ändert sich entsprechend den jeweils ausgewählten Suchschritten.

Satellit: Wenn die Der Suchoption **Satellit** eingestellt wurde, sucht das TV-Gerät nach digitalen Satellitensendern, sobald die Ersteinstellungen vorgenommen worden sind. Vor dem Ausführen der Satellitensuche müssen einige Einstellungen vorgenommen werden. Ein Menü wird angezeigt, in dem Sie eine **M7 oder Fransat**-Betreiberinstallation oder eine Standardinstallation auswählen und diese starten können. Um eine M7-Betreiberinstallation zu starten, stellen Sie den **Installationstyp** auf **Betreiber** und für den **Satellitenbetreiber** den jeweiligen M7-Betreiber ein. Markieren Sie dann **Bevorzugter Suchlauf**, stellen Sie diesen als **Automatischer Sendersuchlauf** ein, und drücken Sie **OK**, um die automatische Suche zu starten. Wenn in Ihrer Satellitenanlage ein DiSeqC-Schalter verwendet wird, können Sie auch die DiSeqC-Version für die Betreiberanlage auswählen. Diese Optionen können je nach **Sprach-** und **Landauswahl**, die Sie bei vorherigen Schritten der Erstinstallation gewählt haben, voreinstellt werden. Sie können aufgefordert werden, **HD/SD-** oder länderspezifische Kanallisten entsprechend Ihrem M7-Betreiber-Typ auszuwählen. Wählen Sie eine und drücken Sie **OK** um fortzufahren. Warten Sie bis die Suche beendet ist. Nun ist die Liste installiert.

Wenn Sie eine M7-Betreiberinstallation ausführen und dabei andere Parameter zur Satelliteninstallation

als die Standardeinstellungen verwenden möchten, wählen Sie für die Option **Bevorzugter Suchlauf Manueller Sendersuchlauf**, und drücken Sie **OK** um fortzufahren. Das Menü **Antennen-Typ** wird eingeblendet. Nachdem Sie in den folgenden Schritten den Antennentyp und den gewünschten Satelliten ausgewählt haben, drücken Sie **OK**, um die Satelliteninstallationsparameter im Untermenü zu ändern.

Um eine **Fransat**-Installation zu starten, legen Sie den **Installationstyp** als **Betreiber** und dann den **Satellitenbetreiber** als zugehörigen Fransatbetreiber fest. Drücken Sie dann die Taste **OK**, um die **Fransat**-Installation zu starten. Sie können zwischen der automatischen bzw. manuellen Installation wählen.

Drücken Sie **OK**, um fortzufahren. Die Fransat-Installation wird ausgeführt und Sendungen werden gespeichert (falls vorhanden).

Wenn Sie die **Installationsart** auf **Standard** einstellen, können Sie mit der regulären Satelliteninstallation fortfahren und Satellitenkanäle ansehen.

Sie können eine Fransat-Installation auch zu einem späteren Zeitpunkt über das Menü **Einstellungen>Installation>Automatischer Sendersuchlauf>Satellit** starten.

Um nach anderen Satellitenkanälen als M7- oder Fransat-Kanälen zu suchen, müssen Sie eine Standardinstallation durchführen. Wählen Sie für den **Installationstyp Standard**, und drücken Sie die **OK**-Taste um fortzufahren. Das Menü **Antennen-Typ** wird eingeblendet.

Die folgenden drei Möglichkeiten stehen zur Auswahl. Sie können als **AntennentypDirekt**, **Einkabellösung** oder **DiSEqC-Schalter** mit der Links- oder Rechts-Taste auswählen. Nachdem Sie Ihren Antennentyp ausgewählt haben, drücken Sie **OK**. Drücken Sie auf dem nächsten Bildschirm auf **OK**, um die Optionen zum Fortfahren anzuzeigen. **Weiter, Transponderliste** und **LNB konfigurieren** Optionen sind verfügbar. Sie können die Transponder- und LNB-Einstellungen über die entsprechenden Menüoptionen ändern.

- **Direkt:** Wenn Sie einen einzelnen Receiver und eine direkte Satellitenschüssel haben, wählen Sie diesen Antennentyp. Drücken Sie **OK**, um fortzufahren. Wählen Sie einen verfügbaren Satelliten und drücken Sie **OK** um den Scan, d.h. die Suche, zu starten.
- **Einzelantennenkabel** Wählen Sie diesen Antennentyp, wenn Sie mehrere Receiver und ein Einzelantennenkabelsystem verwenden. Drücken Sie **OK**, um fortzufahren. Konfigurieren Sie die Einstellungen, indem Sie den Anweisungen auf dem Bildschirm folgen. Drücken Sie **OK** um den Scan, d.h. die Suche, zu starten.
- **DiSEqC-Schalter:** Wenn Sie mehrere Satellitenschüsseln und einen **DiSEqC-Schalter** haben,

wählen Sie diesen Antennentyp. Stellen Sie dann die DiSEqC-Version ein und drücken Sie **OK**, um fortzufahren. Sie können bis zu vier Satelliten (falls verfügbar) für Version v1.0 und sechzehn Satelliten für Version v1.1 auf dem nächsten Bildschirm einrichten. Drücken Sie **OK**, um den ersten Satelliten auf der Liste zu scannen.

Analog: Wenn die Der Suchoption **Analog** eingestellt wurde, sucht das TV-Gerät nach analogen Sendern, sobald die Ersteinstellungen vorgenommen worden sind.

Ein Dialog-Bildschirm mit der Frage ob Sie die elterliche Aufsicht aktivieren möchten wird angezeigt. Wenn Sie **Ja** wählen, werden die elterlichen Einschränkungsoptionen angezeigt. Konfigurieren Sie, wie gewünscht, und drücken Sie **OK**, wenn Sie fertig sind. Wählen Sie **Nein**, und drücken Sie **OK** um fortzufahren, wenn Sie keine elterliche Einschränkungen vornehmen wollen.

Nachdem die Ersteinstellungen vorgenommen wurden, startet Ihr TV-Gerät die Suche nach verfügbaren Sendern unter den ausgewählten Sendertypen.

Während die Suche fortgesetzt wird, werden die aktuellen Scanergebnisse unten auf dem Bildschirm angezeigt. Sie können die Taste **TiVo, Zurück** oder **Beenden** drücken, um die Suche abzubrechen. Die bereits gefundenen Sender werden in der Senderliste gespeichert.

Nachdem alle verfügbaren Kanäle gespeichert wurden, wird der Startbildschirm angezeigt. Sie können die Taste **Beenden** drücken, um TV-Kanäle anzusehen. Sie können die **OK**-Taste drücken, um die Kanalliste anzuzeigen, wenn Sie TV-Kanäle ansehen, und die Kanalliste mit den Optionen auf der Registerkarte **Bearbeiten** nach Ihren Wünschen bearbeiten.

Während die Suche andauert, erscheint eine Meldung mit der Nachfrage, ob Sie Kanäle gemäß der LKN(*) sortieren möchten. Wählen Sie **Ja** und drücken Sie **OK** zum Bestätigen.

() LKN steht für „Logisches Kanalnummernsystem“, das verfügbare Sender gemäß einer erkennbaren Kanalnummersequenz sortiert (wenn verfügbar).*

Anmerkungen:

*Um nach der Erstinstitution nach M7-Kanälen zu suchen, müssen Sie die Erstinstitution erneut durchführen. Oder gehen Sie zum **Startbildschirm** und gehen zum Menü **Einstellungen>Installation>Automatischer Sendersuchlauf>Satellit**. Folgen Sie dann den gleichen Schritten wie unten beschrieben.*

Schalten Sie das Gerät während der Erstinstitution nicht ab. Bitte beachten Sie, dass einige Funktionen unter Umständen nicht in allen Ländern verfügbar sind.

Nach Abschluss der Erstinstitution wird möglicherweise der HD + -Betreiber-Anwendungsbildschirm angezeigt, abhängig von der Auswahl, die Sie während des Installationsvorgangs getroffen haben. Um auf Betreiberdienste zugreifen zu können, muss

diese Anwendung aktiviert werden. Wenn Sie die Anwendung aktivieren, werden die Elemente der Benutzeroberfläche wie das Kanalinformationsbanner und der elektronische Programmführer, die normalerweise vom Fernsehgerät bereitgestellt werden, durch die Bedieneranwendung ersetzt. Wenn Sie keine Satelliten- oder HD + -Installation durchführen und die Anwendung zu einem späteren Zeitpunkt aktivieren möchten, markieren Sie die HD + -Anwendung im **Home**-Menü und drücken Sie **OK**. Sie werden zu einem Bildschirm weitergeleitet, auf dem Sie die Aktivierung durchführen können. Medien Abspielen über USB-Eingang

Über die USB-Eingänge am TV-Gerät können Sie 2,5 "und 3,5" Zoll (HDD mit externer Stromversorgung), externe Festplatten oder einen USB-Speicherstick an das TV-Gerät anschließen.

WICHTIG! Sichern Sie die Dateien Ihres Speichergerätes, bevor Sie es mit dem Gerät verbinden. Der Hersteller übernimmt keinerlei Haftung für beschädigte Dateien oder Datenverluste. Unter Umständen sind bestimmte Arten von USB-Geräten (z. B. MP3-Player) oder USB-Festplattenlaufwerke/-Speichersticks mit diesem TV-Gerät nicht kompatibel. Das TV-Gerät unterstützt mit FAT32 oder NTFS formatierte Laufwerke.

Warten Sie jeweils etwas vor dem Anschließen bzw. Trennen, da der Player eventuell noch Daten ausliest. Andernfalls können Schäden am USB-Player und USB-Gerät verursacht werden. Ziehen Sie niemals während des Aufnehmens oder Abspielens Ihr Gerät heraus.

Sie können USB-Hubs mit den USB-Eingängen Ihres TV-Gerätes benutzen. In einem solchen Fall sind USB-Hubs mit externer Stromversorgung zu empfehlen.

Es wird empfohlen, den USB-Eingang/die USB-Eingänge direkt zu verwenden, wenn Sie eine USB-Festplatte anschließen werden.





Hinweis: Für die Anzeige von Bilddateien können im **Medien-Browser-Menü** nur 1000 der auf dem angeschlossenen USB-Gerät gespeicherten Bilddateien angezeigt werden.

Medienbrowser

Sie können Musik- und Filmdateien wiedergeben und Fotodateien anzeigen, die auf einem USB-Speichergerät gespeichert sind, indem Sie sie an Ihr Fernsehgerät anschließen. Schließen Sie ein USB-Speichergerät an einen der USB-Eingänge an der Seite des Fernsehers an.

Nachdem Sie ein USB-Speichergerät an Ihr Fernsehgerät angeschlossen haben, wird auf dem Bildschirm eine Meldung angezeigt, dass das USB-Gerät angeschlossen ist. Sie können auf den Inhalt des angeschlossenen USB-Geräts über das Menü **Quellen** auf dem Startbildschirm zugreifen. Sie können auch die **Source**-Taste auf der Fernbedienung drücken und dann Ihr USB-Speichergerät aus der Liste der Quellen auswählen.

Sie können Ihre Einstellungen für den Medienbrowser mit Menü **Einstellungen** anpassen. Das **Einstellungenmenü** kann über die Informationsleiste aufgerufen werden, die während der Wiedergabe einer Videodatei oder der Anzeige einer Bilddatei am unteren Rand des Bildschirms angezeigt wird. Drücken Sie die **Info**-Taste, markieren Sie das Zahnradsymbol auf der rechten Seite der Informationsleiste und drücken Sie **OK**. Je nach Mediendatentyp, Modell Ihres TV-Geräts und dessen Funktionen sind möglicherweise **Bildeinstellungen**, **Toneinstellungen**, **Medienbrowser-Einstellungen** und **Optionen** verfügbar. Der Inhalt dieser Menüs kann sich auch je nach Typ der aktuell geöffneten Mediendatei unterscheiden. Während der Wiedergabe von Audiodateien ist **nur das Menü Toneinstellungen** verfügbar.

Endlos/Zufallswiedergabe	
Starten Sie die Wiedergabe und aktivieren Sie 	Alle Dateien dieser Liste gemäß der dortigen Reihenfolge in einer Endlosschleife abgespielt
Starten Sie die Wiedergabe und aktivieren Sie 	Die gleiche Datei wird in einer Endlosschleife (Wiederholung) wiedergegeben
Starten Sie die Wiedergabe und aktivieren Sie 	Alle Dateien auf der Liste werden einmal in zufälliger Reihenfolge wiedergegeben
Starten Sie die Wiedergabe und aktivieren Sie 	Alle Dateien dieser Liste in zufälliger Reihenfolge in einer Endlosschleife abgespielt

Um die Funktionen in der Informationsleiste zu verwenden, markieren Sie das Symbol der Funktion und drücken Sie **OK**. Um den Status einer Funktion zu ändern, markieren Sie das Symbol der Funktion und drücken Sie so oft wie nötig **OK**. Wenn das Symbol mit einem roten Kreuz markiert ist, bedeutet dies, dass es deaktiviert ist.

Angepasstes Boot-up-Logo

Sie können Ihr TV-Gerät persönlicher gestalten und bei jedem Hochfahren Ihre Lieblingsbilder oder Fotos auf dem TV-Bildschirm ansehen. Speichern Sie dafür die Dateien Ihrer Lieblingsbilder auf einen USB-Stick und öffnen Sie diesen im Medienbrowser. Wählen Sie den USB-Eingang aus dem Menü **Quellen** auf dem Startbildschirm und drücken Sie **OK**. Sobald Sie das gewünschte Bild ausgewählt haben, markieren Sie dieses und drücken Sie dann auf **OK**, um es im Vollbild anzuzeigen. Drücken Sie die Info-Taste, markieren Sie das Zahnradsymbol in der Informationsleiste und drücken Sie **OK**. Wählen Sie **Optionen** und drücken Sie **OK**, um den Vorgang zu starten. **Der Set Boot Logo** Option wird verfügbar sein. Markieren Sie es und drücken Sie erneut **OK**, um das Bild als benutzerdefiniertes Startlogo auszuwählen. Zur Bestätigung wird eine Meldung angezeigt. Wählen Sie **JA** und drücken Sie erneut **OK**. Wenn das Bild geeignet(*) ist, werden Sie es beim nächsten Neustart Ihres TV-Gerätes auf dem Bildschirm sehen.

*Hinweis: Sie können die Option **Standardmäßiges Boot-Logo wiederherstellen** im Menü **Einstellungen>System>Mehr verwenden**, um das **standardmäßige Boot-Logo** wiederherzustellen. Wenn Sie die **Erstinstallation** durchführen, wird auch das **Boot-Logo** auf den Standardwert zurückgesetzt.*

() Bilder sollten im JPEG-Dateiformat vorliegen. Es werden nur Dateien mit einer Größe von weniger als 4MB unterstützt. CEC*

Mit dieser Funktion lassen sich CEC-fähige Geräte, die über einen HDMI-Anschluss angeschlossen sind, über die Fernbedienung des Fernseher steuern.

Die **CEC**-Option im Menü **Einstellung>Geräte** muss vorher **aktiviert** werden. Drücken Sie die Taste **Quelle** und wählen Sie den HDMI-Eingang des angeschlossenen CEC-Geräts im Menü **Quellenliste**. Wenn eine neue CEC-Quelle angeschlossen wurde, wird es im Menü **Quelle** mit dem eigenen Namen anstatt mit dem HDMI-Portnamen (DVD Player, Recorder 1, usw.), an den es angeschlossen ist, aufgeführt.

Die Fernbedienung des TV-Geräts kann automatisch die wichtigsten Funktionen ausführen, nachdem die HDMI-Quelle ausgewählt wurde. Um diesen Vorgang zu beenden und den Fernseher wieder über die Fernbedienung zu steuern, drücken Sie die „0-Taste“ auf der Fernbedienung und halten Sie diese für 3 Sekunden gedrückt.

Sie können die CEC-Funktionalität deaktivieren, indem Sie die entsprechende Option im Menü **Einstellungen>>Gerät** einstellen.

Das TV-Geräte unterstützt ARC (Audiorückkanal). Diese Funktion ist ein Audio-Link, um andere Kabel zwischen dem Fernseher und einer Audioanlage (A / V-Receiver oder einem Lautsprecher-System) zu ersetzen.

Wenn ARC aktiv ist, schaltet das TV die anderen Audioausgaben außer der Kopfhörerbuchse automatisch stumm und die Lautstärketasten werden an verbundene Audiogeräte gerichtet. Um ARC zu aktivieren, stellen Sie die Option **Tonausgabe** im Menü **Einstellungen> Ton auf HDMI ARC** ein.

Hinweis: ARC wird nur über den HDMI2-Eingang unterstützt.

Systemeigene Audiosteuerung

Ermöglicht die Verwendung eines Audioverstärkers bzw. Audioreceivers zusammen mit dem Fernseher. Die Lautstärke kann mit Hilfe der Fernbedienung des Fernseher geregelt werden. Um diese Funktion zu aktivieren, stellen Sie die Option **Tonausgabe** im Menü **Einstellungen> Ton** als **HDMI ARC** ein. Wenn die **HDMI ARC**-Option ausgewählt ist, wird die **CEC**-Option automatisch als **Aktiviert** festgelegt, sofern sie nicht bereits festgelegt ist. Die Fernseherlautsprecher werden auf stumm gestellt und Ton des empfangenen Programms wird durch das angeschlossene Soundsystem geliefert.

Hinweis: Das Audiogerät sollte die Systemaudiosteuerungsfunktion unterstützen.

Inhalt des Einstellungsmenüs

Inhalt des Gerätemenüs	
Bluetooth Audio link	Drücken Sie OK , um den Bluetooth des Audio Link-Menüs zu öffnen. Über diesen Bildschirm können Sie Bluetooth-fähige Audiogeräte erkennen und mit Ihrem Fernseher verbinden.
Bluetooth Eingabegerät	Drücken Sie OK , um den Bluetooth eingeben-Menübildschirm zu öffnen. Über diesen Bildschirm können Sie die Bluetooth-Technologie-fähigen Tastaturen und Mäuse erkennen und mit Ihrem Fernsehgerät verbinden. <i>Hinweis: Ihr Fernsehgerät ist möglicherweise nicht mit allen Tastatur- und Mausmodellen auf dem Markt kompatibel. Weitere Informationen erhalten Sie von Ihrem Händler oder der Verkaufsstelle, bei der Sie Ihren Fernseher gekauft haben.</i>
Virtuelle Fernbedienung	Aktivieren oder Deaktivieren der virtuellen Fernbedienung.
Audio-Video-Teilen	Diese Funktion gestattet Ihnen das Teilen von auf Ihrem Smartphone oder Tablet-PC gespeicherten Dateien. Sofern Sie ein kompatibles Smartphone bzw. einen Tablet-PC besitzen und die geeignete Software installiert ist, können Sie dort gespeicherte Bilder auf dem TV-Gerät teilen/anzeigen. Für weitere Informationen, beachten Sie die Anweisungen Ihrer Sharing-Software.
Timer ohne Signal	Wenn Ihr Fernsehgerät für 3 Minuten kein Eingangssignal (z.B. von einer Antenne oder HDMI-Quelle) empfängt, geht das TV-Gerät auf Standby-Modus. Sie können diese Funktionalität aktivieren oder deaktivieren, indem Sie diese Option entsprechend einstellen.
CEC:	Mit dieser Einstellung können Sie die CEC-Funktion aktivieren oder vollständig deaktivieren. Drücken Sie die Links oder Rechts Taste, um die Funktion zu aktivieren oder deaktivieren.
CEC Automatisches Einschalten	Diese Funktion ermöglicht es, mit dem angeschlossenen, HDMI-CEC-kompatiblen Gerät den Fernseher einzuschalten und automatisch auf die Eingangsquelle umzuschalten. Drücken Sie die Links oder Rechts -Taste, um die Funktion zu aktivieren oder deaktivieren.

Inhalt des Bildmenüs	
Modus	Sie können den Bildmodus ändern um es nach Ihren Wünschen oder Anforderungen anzupassen. Der Bildmodus kann auf eine dieser Optionen eingestellt werden: Kino , Spielen (optional) , Sport , Dynamisch und Natürlich .
Kontrast	Verändert auf dem Bildschirm die Werte für Dunkel und Hell.
Helligkeit	Stellt die Helligkeit des Bildschirms ein.
Schärfe	Stellt die Schärfe der am Bildschirm dargestellten Objekte ein.
Farbe	Stellt die Farbwerte und damit die Farbe ein.
Energiesparung	Wählen Sie für die Einstellung der Energiespar -Optionen entweder Benutzerdefiniert , Minimum , Medium , Maximum , Auto , Bildschirm Aus oder Aus . <i>Hinweis: Die verfügbaren Optionen können abhängig vom gewählten Modus variieren.</i>
Hintergrundbeleuchtung	Mit dieser Einstellung wird die Hintergrundbeleuchtung geregelt. Die Hintergrundbeleuchtung-Funktion ist deaktiviert, wenn die Energiespar -Option nicht auf Benutzerdefiniert eingestellt ist.
Bildzoom	Stellt das gewünschte Bildgrößenformat ein.
Bildverschiebung	Diese Option ist möglicherweise abhängig von der Einstellung für den Bildzoom verfügbar. Markieren Sie und drücken Sie OK . Verwenden Sie dann die Richtungstasten, um das Bild nach oben oder unten zu verschieben.

Pixellence Demo (optional)	Die Pixellence-Funktion optimiert die TV-Video-Einstellungen und hilft, eine bessere Bildqualität zu erreichen. Drücken Sie auf OK , um den Pixellence Demo-Modus zu starten und die Pixellence-Qualität zu erleben. Drücken Sie nochmals OK , um ihn wieder zu entfernen. Wenn die Option Modus auf Game gesetzt ist, Option nicht verfügbar.
Erweiterte Einstellungen	
Dynamischer Kontrast	Sie können das dynamische Kontrastverhältnis auf den gewünschten Wert ändern.
Farbtemperatur	Stellt den gewünschten Farbtemperaturwert ein. Die Optionen Kalt , Normal , Warm und Benutzerdefiniert sind verfügbar.
Weißpunkt	Wenn die Farbtemperatur -Option auf Benutzerdefiniert eingestellt ist, steht diese Einstellung zur Verfügung. Verändern Sie den „Wärme“- oder „Kälte“-Grad des Bildes durch das Drücken der Links- bzw. Rechts-Taste.
Vivid Blue	Funktion zur Verbesserung der weißen Farbe, die weiße Farbe kühler macht, um ein helleres Bild zu erzielen. Zum Aktivieren auf Ein setzen.
Vivid Dimming	Niedrig , Mittel , Hoch und Aus Optionen sind verfügbar. Wenn Micro Dimming aktiv ist, wird der Kontrast lokal für jede definierte Zone erhöht.
Rauschunterdrückung	Niedrig , Mittel , Hoch und Aus Optionen sind verfügbar. Wenn das Sendersignal schwach oder verrauscht ist, können Sie mit der Option Rauschreduktion das Bildrauschen verringern.
Filmmodus	Filme werden mit einer unterschiedlichen Anzahl von Bildern je Sekunde bis zu normalen Fernsehprogrammen aufgezeichnet. Stellen Sie auf Auto , wenn Sie sich Filme ansehen, um Szenen im Zeitraffer besser sehen zu können.
Hauttöne	Die Balance kann zwischen -5 und 5 eingestellt werden.
Farbtonverschiebung	Stellt den gewünschten Farbton ein.
Farbtuner	Öffnet die Einstellungen für den Farbtuner. Stellen Sie den Farbtuner als aktiviert ein, um die Werte für Farbton , Farbe und Helligkeit manuell anzupassen.
Gamut Mapping	Mit dieser Option können Sie den auf Ihrem Fernsehbildschirm angezeigten Farbbereich einstellen. Bei Einstellung auf Ein werden die Farben entsprechend dem Quellsignal eingestellt. Bei Einstellung auf Aus wird standardmäßig die maximale Farbkapazität des Fernsehgeräts verwendet (empfohlene Option). <i>Hinweis: Diese Option ist möglicherweise, abhängig vom TV-Modell und seinen Funktionen nicht verfügbar.</i>
HDMI Volles Spektrum	Wenn der Fernsehempfang von einer HDMI-Quelle erfolgt, wird diese Funktion sichtbar. Sie können mit Hilfe dieser Funktion die Schwärze des Bildschirms verbessern.
Weißabgleichkorrektur (optional)	Die Weißabgleichfunktion kalibriert die Farbtemperatur des FTV-Geräts in detaillierten Graustufen. Durch visuelle Darstellung oder Messung kann die Graustufengleichmäßigkeit verbessert werden. Passen Sie die Stärke der Farben Rot , Grün , Blau und Verstärkung manuell an. Markieren Sie diese Option, drücken Sie OK und setzen Sie sie dann auf Aktiviert , um diese Funktion zu aktivieren.
Zurücksetzen	Setzt die aktuellen Bildmoduseinstellungen auf die werkseitigen Standardeinstellungen zurück.

Inhalt des Tonmenüs	
Dolby Audio	Die Optionen Smart, Film, Musik, Nachrichten und Aus sind verfügbar. Zum Deaktivieren auf Aus stellen. <i>Hinweis: Einige Elemente im Menü Ton sind ausgegraut und nicht verfügbar, wenn sie auf eine andere Option als Aus eingestellt sind.</i>
Surround-Klang	Der Surround-Modus kann auf Ein oder Aus gestellt werden.
Audioausgabe	Legt die Einstellung für die Audioausgabe fest. Die Optionen TV, S / PDIF, HDMI ARC , Nur Kopfhörer und Lineout sind verfügbar. Es wird kein Ton ausgegeben, außer durch die ausgewählte Option und Kopfhöreranschluss. Wenn Sie einen externen Verstärker an Ihren Fernseher anschließen, durch Benutzen des Kopfhöreranschlusses, können Sie diese Option als Lineout festlegen. Wenn Sie einen Kopfhörer an den Fernseher angeschlossen haben, legen Sie diese Option als Nur Kopfhörer fest. Bevor Sie einen Kopfhörer benutzen, vergewissern Sie sich, dass dieser Menüpunkt auf Nur Kopfhörer eingestellt ist. Wenn Lineout eingestellt ist, wird die Ausgabe der Kopfhörerbuchse auf Maximum gestellt, was das Gehör schädigen könnte. Wenn HDMI ARC ausgewählt ist, wird die CEC -Funktion aktiviert. <i>Hinweis: Abhängig von der ausgewählten Option werden einige Elemente im Soundmenü ausgegraut dargestellt und sind nicht verfügbar.</i>
AVL (Automatische Lautstärkebegrenzung)	Diese Funktion stellt den Ton so ein, dass zwischen den Programmen ein konstanter Ausgangspegel erhalten bleibt. Wenn der Menüpunkt Dolby Audio auf eine andere Option als Aus eingestellt ist, ändern sich die AVL -Einstellungsoptionen. Auto, Nacht, Normal und Aus sind verfügbar. Im Auto -Modus wechselt das Fernsehgerät gemäß den aktuellen Zeitinformationen automatisch in den Normal - oder Nachtmodus . Wenn keine Zeitinformationen verfügbar sind, funktioniert diese Option immer als Normal . Wenn das Fernsehgerät zum ersten Mal in den Nachtmodus wechselt, nachdem Sie diese Option auf Auto gestellt haben, wird eine Informationsleiste auf dem Bildschirm angezeigt. Bitte beachten Sie, dass der Nachtmodus im Vergleich zum normalen Modus eine dynamischere dynamische Kompressionssteuerung bietet, die für lautlose Umgebungen geeignet ist.
Erweiterte Einstellungen	
Equalizer	Wählt den Equalizer-Modus. Die Einstellungen können nur im Benutzer -Modus vorgenommen werden.
Dynamischer Bass	Aktiviert oder deaktiviert den Dynamischen Bass.
Sound-Modus	Sie können einen Sound-Modus auswählen (falls der gewählte Kanal es unterstützt).
Digitaler Ausgang	Stellt den Audiotyp für den Digitalausgang ein.
Kopfhörer	Stellt die Lautstärke für den Kopfhörer ein. Diese Option ist nicht verfügbar, wenn die Option Tonausgabe als Lineout festgelegt ist. Bevor Sie den Kopfhörer benutzen, vergewissern Sie sich bitte, ob die Kopfhörerlautstärke auf ein niedriges Niveau gesetzt ist, um Gehörschäden zu vermeiden.
Balance	Stellt die Klangbalance ein. Diese Funktion wird aktiviert, wenn die Option Tonausgabe auf TV oder Kopfhörer eingestellt ist. Das Balance-Element stellt den Balance-Pegel der TV-Lautsprecher und des Kopfhörers zusammen ein.
Zurücksetzen	Setzt einige der Toneinstellungen auf die Werkseinstellungen zurück.

Inhalt des Netzwerkmenüs	
Netzwerktyp	Deaktivieren Sie die Netzwerkverbindung oder ändern Sie den Verbindungstyp.
Drahtlosnetzwerke suchen	Starten Sie eine Suche nach drahtlosen Netzwerken. Diese Option ist verfügbar, wenn der Netzwerktyp als Drahtloses Gerät eingestellt ist.
Trennen	Um die Verbindung zu einem drahtlosen Netzwerk zu trennen und Ihr gespeichertes drahtloses Netzwerkprofil zu löschen (falls zuvor gespeichert), markieren Sie diese Option und drücken Sie OK . Diese Option ist nicht verfügbar, wenn Sie keine Verbindung zu einem drahtlosen Netzwerk hergestellt haben. Weitere Informationen finden Sie im Abschnitt Konnektivität .
Drücken Sie WPS auf Ihrem WLAN-Router	Wenn Ihr Modem / Router-Gerät über WPS verfügt, können Sie mit dieser Option eine direkte Verbindung zu ihm herstellen. Markieren Sie diese Option und drücken Sie OK . Gehen Sie zu Ihrem Modem/Router und drücken Sie die dortige WPS-Taste, um die Verbindung herzustellen. Diese Option ist verfügbar, wenn der Netzwerktyp als Drahtloses Gerät eingestellt ist.
Internetgeschwindigkeit testen	Starten Sie einen Geschwindigkeitstest, um die Verbindungsbandbreite zu überprüfen. Das Ergebnis wird nach Fertigstellung auf dem Bildschirm angezeigt.
Erweiterte Einstellungen	Ändern Sie die IP- und DNS-Konfigurationen Ihres Fernsehgeräts.
Wake On	Aktivieren oder deaktivieren Sie diese Funktion, indem Sie sie auf Ein oder Aus setzen.
<i>Hinweis: Ausführliche Informationen zu den Optionen dieses Menüs finden Sie im Abschnitt Konnektivität.</i>	

Inhalte des Installationsmenüs	
Automatischer Sendersuchlauf	Zeigt die Optionen für den automatischen Sendersuchlauf an. D.-Antenne: Sucht und speichert DVB-Sender. D.-Kabel: Sucht und speichert DVB-Kabelsender. Analog: Sucht und speichert analoge Sender. Satellit: Sucht und speichert Satellitensender.
Manuelle Kanalsuche	Diese Funktion kann zur unmittelbaren Eingabe der Senderdaten verwendet werden.
Netzwerk Sendersuchlauf	Sucht nach den verknüpften Kanälen des Rundfunksystems. D.-Antenne: Sucht nach Sendern des Antennennetzwerks. D.-Kabel: Sucht nach Sendern des Kabelnetzwerks.
Analoge Feinabstimmung	Sie können diese Funktion zur Feinabstimmung von analogen Kanälen verwenden. Diese Funktion ist nicht verfügbar, wenn keine analogen Kanäle gespeichert sind und wenn der aktuell überwachte Kanal kein analoger Kanal ist.
Satelliteneinstellungen	Legt die Satelliteneinstellungen fest. Satellitenliste: Zeigt die verfügbaren Satelliten an. Sie können Satelliten Hinzufügen , löschen oder Satelliteneinstellungen auf der Liste Bearbeiten . Antenneninstallation: Sie können die Satellitenantenneneinstellungen ändern und/oder eine neue Satellitensuche starten.
Installationseinstellungen (optional)	Zeigt das Menü Installationseinstellungen an. Standby -Modus Suche (*): Ihr Fernsehgerät sucht im Standby nach neuen oder fehlenden Sendern. Gefundene neue Sender werden angezeigt. Dynamische Senderaktualisierung(*): Wenn diese Option als aktiviert eingestellt ist, werden die Änderungen für den Sender, wie beispielsweise Frequenz Kanalname, Untertitel, Sprache usw. bei laufendem TV-Gerät automatisch angewandt. <i>(*) Verfügbarkeit je nach Modell.</i>
Programmliste löschen	Verwenden Sie diese Einstellung, um die gespeicherten Kanäle zu löschen. Diese Einstellung ist nur sichtbar, wenn in der Länder -Option Dänemark, Schweden, Norwegen oder Finnland eingestellt ist.
Wählen Sie die aktive Sendergruppe	Diese Einstellung erlaubt es Ihnen, nur die Sendungen der ausgewählten Netzwerke in der Programmliste anzeigen zu lassen. Diese Funktion ist nur verfügbar, wenn als Länderoption Norwegen festgelegt wurde.
Signalinformation	Sie können dieses Menüelement nutzen, um die Informationen im Zusammenhang mit Signalen, wie beispielsweise Signalstärke/Qualität, Netzwerkname usw. für die verfügbaren Frequenzen zu überwachen.
Zurück Auf Werkseinstellung	Löscht alle gespeicherten Kanäle und Einstellungen, setzt das TV-Gerät auf die Werkseinstellungen zurück und beginnt die Erstinstallation.

Inhalt des Systemmenüs	
Zugänglichkeit	Zeigt die Zugänglichkeitsoptionen des TV-Gerätes an.
Hoher Kontrast	Erhöhen Sie den Kontrast der Menüoptionen und Texte, um die Lesbarkeit zu verbessern. Die Optionen Weißer Text , Gelber Text und Aus sind verfügbar.
Untertitel	Zum Ein- und Ausschalten der Untertitel.
Für Schwerhörige	Aktiviert eine spezielle Funktion, die vom Sender gesendet wird.
Audio Beschreibung	Für Blinde oder Sehbehinderte wird eine Nacherzählung der gezeigten Handlung abgespielt. Drücken Sie OK um alle verfügbaren Menüoptionen der Audio Beschreibung anzuzeigen. Diese Funktion ist nur verfügbar, wenn der Kanalbetreiber sie anbietet. <i>Hinweis: Die Audiobeschreibung Ton Funktion ist im Aufnahme- oder Time-Shifting-Modus nicht verfügbar (Die Verfügbarkeit hängt von Ihrem TV-Modell und seinen Funktionen ab).</i>
Dialogverbesserung	Diese Funktion bietet Sound-Nachbearbeitungsoptionen für die Verbesserung von sprachgesteuerten Dialogen. Die Optionen Aus , Niedrig , Mittel und Hoch sind verfügbar. Stellen Sie nach Ihren Wünschen ein. <i>Hinweis: Diese Funktion wirkt sich nur aus, wenn das Audio-Eingangsformat AC-4 ist, und dieser Effekt gilt nur für die TV-Lautsprecherabgabe.</i>
Gesprochene Untertitel	Mit dieser Einstellungsoption wird die Standardeinstellung für gesprochene Untertitel ausgewählt. Um die Priorität gesprochener Untertitel höher als normal zu machen, sollte diese Option auf Ein gesetzt werden. Diese Option ist je nach Modell Ihres TV-Geräts möglicherweise nicht verfügbar und nur sichtbar, wenn die Quelle auf TV-Gerät eingestellt ist.
Vergrößerung	Ermöglicht die Verwendung von Tastenkombinationen zur Vergrößerung des Bildschirms. Die Optionen Ein und Aus stehen zur Verfügung. Zum Aktivieren auf Ein setzen. Die Vergrößerungsunterstützung wird durch langes Drücken der Zifferntaste 5 aktiviert oder deaktiviert. Der erste obere linke Quadrant des Bildschirms wird gezoomt. Nachdem die Vergrößerungsunterstützung aktiviert wurde, wird der gezoomte Bereich durch langes Drücken der Zifferntasten 2 , 4 , 6 , 8 nach oben, links, rechts und unten verschoben.
Minikarte	Die Minikarte ist standardmäßig aktiviert und deaktiviert. Sie wird aktiviert, wenn die Vergrößerungsfunktion aktiviert ist. Mit dieser Option können Sie verhindern, dass die Vergrößerungsfunktion die Minikarte anzeigt.
Markieren Sie Programme mit	
[S] Untertitel	Wenn diese Option aktiviert ist und ein Ereignis der elektronischen Programmführung über den Zugriffsservice "Untertitel" verfügt, werden diese Ereignisse mit einer anderen Farbe hervorgehoben.
[SL] Gebärdensprache	Wenn diese Option aktiviert ist und ein Ereignis des elektronischen Programmführers über den Zugriffsservice "Gebärdensprache" verfügt, werden diese Ereignisse mit einer anderen Farbe hervorgehoben.
[AD] Audiobeschreibung	Wenn diese Option aktiviert ist und ein Ereignis der elektronischen Programmführung über den Zugriffsservice "Audiobeschreibung" verfügt, werden diese Ereignisse mit einer anderen Farbe hervorgehoben.
Sprache	Abhängig von der Fernsehanstalt und dem Land können Sie hier verschiedene Sprachen einstellen.
Bedingter Zugriff	Hier nehmen Sie Einstellungen für die Module des bedingten Zugriffs, sofern vorhanden, vor.

Kindersicherung	<p>Geben Sie das richtige Passwort ein, um die Einstellungen für die Kindersicherung zu ändern. In diesem Menü können Sie die Menüsperre, die Altersfreigabe, die Kindersicherung bzw. Programmempfehlung ganz einfach einstellen. Sie können außerdem eine neue PIN einstellen oder die standardmäßige CICAM-PIN mit Hilfe der entsprechenden Optionen ändern.</p> <p><i>Hinweis: Einige Funktionen sind je nach bei der Erstinstallation festgelegten Länderauswahl möglicherweise nicht verfügbar. Der Standard-PIN kann auf 0000 oder 1234 eingestellt worden sein. Wenn Sie während der Erstinstallation die PIN definiert haben (dies wird je nach Landereinstellung gefordert), benutzen Sie die PIN, die Sie definiert haben.</i></p>
Datum/Uhrzeit	Stellt das Datum und die Uhrzeit ein.
Quellen	Bearbeiten Sie die Namen, aktivieren oder deaktivieren Sie ausgewählte Quellenoptionen.
Netflix	<p>Falls diese Funktion von Ihrem TV-Gerät unterstützt wird, können Sie Ihre ESN-Nummer (*) anzeigen und Netflix deaktivieren.</p> <p><i>(*) Die ESN-Nummer ist eine eindeutige Identifikationsnummer, die speziell zur Identifizierung Ihres Fernsehgeräts generiert wurde.</i></p>
TiVo	Sie können den HSN-Schlüssel anzeigen.
Sprachassistent	
Arbeiten mit Alexa	Startet den Installationsvorgang für diese Funktion manuell. Wenn das Setup zuvor abgeschlossen wurde, ist die Option Abmelden verfügbar. Weitere Informationen finden Sie im Abschnitt Alexa Ready .
Ändern des freundlichen Namens	Mit dieser Option können Sie einen neuen Namen für Ihr TV-Gerät definieren.
Abmelden	Sie können diese Option nutzen, um sich abzumelden. Wenn Sie sich abmelden, werden Arbeiten mit der Alexa-Funktion deaktiviert.
Google Assistant	Startet den Einrichtungsvorgang, damit Ihr TV-Gerät mit Google-Assistent-Geräten arbeiten kann. Markieren Sie Start und drücken Sie OK . Wenn das Setup zuvor abgeschlossen wurde, ist die Option Abmelden verfügbar. Wenn Sie sich abmelden, wird die integrierte Funktion Google-Assistent deaktiviert. Weitere Informationen finden Sie im Abschnitt Google-Assistent .
Mehr	Zeigt weitere Einstellungsoptionen für das TV-Gerät an.
Menü-Timeout	Verändert die Timeout-Zeit zwischen den Menübildschirmen.
Startbildschirmschoner	Stellen Sie die Bildschirmschoner-Optionen für Ihren Startbildschirm ein. Sie können eine Wartezeit für den Bildschirmschoner festlegen oder ihn mit Hilfe der verfügbaren Optionen deaktivieren.
Standby-Modus LED	Bei Einstellung auf Aus leuchtet die Standby-Modus-LED nicht auf, wenn sich das TV-Gerät im Standby-Modus befindet.
Geräteidentifikation	Wenn diese Option aktiviert ist, wird für jeden besuchten Webersprung intern eine "Geräte-ID" generiert. Sie können diese Funktion aktivieren oder deaktivieren, indem Sie sie auf Ein oder Aus setzen. Sie können diese Funktion aktivieren bzw. deaktivieren, indem Sie diese auf Ein bzw. Aus stellen.
Softwareaktualisierung	Stellt sicher, dass die Firmware des TV-Geräts stets auf dem neusten Stand ist. Drücken Sie OK , um die Menüoptionen anzuzeigen.
Anwendungsversion	Zeigt die aktuelle Software-Version an.
Autom. Abschaltung	Einstellung der gewünschten Zeit, wann das Gerät automatisch auf Standby geht, wenn es nicht bedient wird. Der Wert kann zwischen 1 und 8 Stunden in Schritten von jeweils 1 Stunde liegen. Sie können diese Option deaktivieren, indem Sie diese auf Off stellen.

Untertitel-Modus	Diese Option wird verwendet, um den auf dem Bildschirm angezeigten Untertitel-Modus (DVB-Untertitel / Teletext-Untertitel) auszuwählen, wenn beide verfügbar sind. Der Standardwert ist DVB-Untertitel . Diese Funktion ist nur verfügbar, wenn als Länderoption Norwegen festgelegt wurde.
Standby Ein-Modus	Konfiguriert die Einstellung für den automatischen Start Ihres Fernsehers. Die Optionen Startbildschirm und Letzte Quelle sind verfügbar.
Ausschalttimer	Definieren Sie eine Zeit, nach der Ihr TV-Gerät automatisch in den Ruhemodus wechseln soll. Zum Deaktivieren auf Aus stellen.
Biss-Schlüssel	Biss ist ein Satelliten Signal Verschlüsselungssystem, das für einige Sendungen verwendet wird. Wenn Sie bei einer Sendung einen BISS-Schlüssel eingeben müssen, können Sie diese Einstellung verwenden. Markieren Sie Biss-Schlüssel und drücken Sie die OK -Taste, um den Schlüssel für die gewünschte Sendung einzugeben. Diese Option erscheint, wenn keine Kanäle installiert sind. Die Verfügbarkeit hängt vom Modell Ihres TV-Geräts und seinen Funktionen ab.
Geschäftsmodus	Wählen Sie diesen Modus, wenn der Bildschirm in einem Laden aufgestellt werden soll. Bei aktiviertem Vorführ-Modus sind einige Elemente im TV-Menü möglicherweise nicht verfügbar. Bei einigen Modellen ist möglicherweise auch die Option Aktiviert mit Video verfügbar. Wenn diese Option eingestellt ist, wechselt das TV-Gerät in den Speichermodus und die vorinstallierte Videodatei wird wiedergegeben.
Einschalt Modus	Diese Einstellung konfiguriert die Einschalt Modus. Die Optionen Letzter Zustand und Standby-Modus sind verfügbar.
OSS	Zeigt die Lizenzinformationen der Open Source Software an.
Standardmäßiges Boot-Logo wiederherstellen	Stellt standardmäßiges Boot-Logo wieder her. Zur Bestätigung wird eine Meldung angezeigt. Wählen Sie JA und drücken Sie OK . Dies Optione sind möglicherweise, abhängig vom TV-Modell und seinen Funktionen nicht verfügbar.
Ändern des freundlichen Namens	Mit dieser Option können Sie den Gerätenamen ändern, der zur Identifizierung Ihres Fernsehers verwendet wird, wenn Sie ein Gerät drahtlos mit dem Fernseher verbinden. Der Standard-Gerätename wird wiederhergestellt, wenn der Geräteame leer gelassen wird oder die Installation zum ersten Mal durchgeführt wird.
Anwendungspriorität	Mit dieser Option können Sie Ihre Präferenz hinsichtlich der Priorität zwischen den Übertragungsanwendungen und den CICAM App Häufig gestellte Fragen (MMI-Anwendungen festlegen. Wenn eine CICAM in das Fernsehgerät eingelegt wird und ein Konflikt zwischen den Anwendungen auftritt, wird der ausgewählten Anwendungsart die Priorität eingeräumt.
Anleitungen	Anzeigen des E-Manuals. Im E-Handbuch können Sie Anweisungen über die Eigenschaften Ihres TV-Gerätes finden.

Hinweis: Einige Optionen sind möglicherweise abhängig vom jeweiligen Modell und dem bei der Erstinstallation ausgewähltem Land nicht verfügbar.

Legaler Inhalt des Menüs	
Datenschutzbestimmungen	Zeigt die Informationen über den Datenschutz an.
Geschäftsbedingungen	Zeigt die allgemeinen Geschäftsbedingungen für den TiVo Smart TV Service an.
Einstellungen für die Zustimmung	Sie können die Optionen hier verwenden, um Ihre Zustimmungseinstellungen zu verwalten. Markieren Sie eine Funktion und drücken Sie OK , um sie zu aktivieren oder zu deaktivieren. Bevor Sie Änderungen vornehmen, können Sie die entsprechenden Erklärungen lesen, die auf dem Bildschirm für jede hervorgehobene Funktion angezeigt werden. Sie können die rechte Richtungstaste drücken, um den Text zu markieren, und die Richtungstasten Programm +/- oder Aufwärts/Abwärts verwenden, um nach oben und unten zu scrollen, um den gesamten Text zu lesen.
Werbe-ID	Zeigt die Werbe-ID an. Sie können sie auch über die entsprechende Option hier zurücksetzen.
Informationen zum Unternehmen	Zeigt die Unternehmensinformationen an.
Offenlegung der Transparenz	Zeigt die Offenlegung der Transparenz an.
Cookies	
Zeige alle Cookies	Zeigt alle gespeicherten Cookies an.
Alle Cookies löschen	Löscht alle gespeicherten Cookies.
Nicht verfolgen	Mit dieser Option können Sie Ihre Präferenzen hinsichtlich des Tracking-Verhaltens für HbbTV-Dienste festlegen.

Allgemeine Bedienung

Verwendung der Programmliste

Das Gerät sortiert alle gespeicherten Fernsehsender in eine Senderliste. Sie können diese Kanalliste bearbeiten oder Favoriten festlegen, indem Sie die Menüoptionen **Kanäle** verwenden. Drücken Sie beim Ansehen von Live-TV-Kanälen die **OK**-Taste, um die Kanalliste zu öffnen, oder gehen Sie zum Navigationsmenü auf der Startseite und wählen Sie **Kanalliste**. Sie können die aufgelisteten Kanäle filtern oder erweiterte Änderungen in der aktuellen Liste vornehmen, indem Sie die Optionen **Filter** und **Bearbeiten** verwenden. Markieren Sie die gewünschte Registerkarte und drücken Sie **OK**, um die verfügbaren Optionen anzuzeigen.

Die Favoritenlisten verwalten

Sie können vier verschiedene Listen mit Ihren bevorzugten Sendern erstellen. Gehen Sie auf dem Startbildschirm zum Navigationsmenü und wählen Sie **Kanalliste**, um das Menü **Kanäle** zu öffnen. Markieren Sie die Registerkarte **Bearbeiten** und drücken Sie **OK**, um die Bearbeitungsoptionen zu sehen, und wählen Sie die Option **Kanal markieren/entmarkieren**. Wählen Sie den gewünschten Kanal in der Liste aus, indem Sie die Taste **OK** drücken, während der Kanal markiert ist. Sie können mehrere Optionen auswählen. Sie können auch die Option **Alle markieren/entmarkieren** verwenden, um alle Kanäle in der Liste auszuwählen. Drücken Sie dann die Taste **Zurück/Zurückzukehren**, die linke oder rechte Richtungstaste, um zu den Optionen des Menüs bearbeiten zurückzukehren. Wählen Sie **Favoriten Der hinzufügen/entfernen** und drücken Sie erneut die **OK**-Taste. Die Liste mit den Favoritenkanälen wird angezeigt. Stellen Sie die gewünschte Listenoption auf **Ein**. Alle gewählten Sender werden zur Liste hinzugefügt. Um einen oder mehrere Sender von einer Favoritenliste zu entfernen, führen Sie diese Schritte in der gleichen Reihenfolge durch und stellen die gewünschten Listenoption auf **Aus**.

Sie können die Filterfunktion im Menü **Kanäle** verwenden, um die Kanäle in der Kanalliste permanent nach Ihren Wünschen zu filtern. Mit Hilfe dieser **Filter**-Registerkarte können Sie eine der vier Favoritenlisten festlegen, die angezeigt wird, wenn die Programmliste geöffnet wird. Die ausgewählten Filteroptionen werden oben im Menü **Kanäle** angezeigt.

Einstellung der Kindersicherungseinstellungen

Die Optionen des **Kindersicherungseinstellungen**-Menü dient dazu, einzelnen Nutzer den Zugang zu bestimmten Programmen, Sendern und zur Nutzung der Menüs zu verwehren. Diese Einstellungen befinden sich im Menü **Einstellungen>System>Kindersicherung**.

Um die Menüoptionen der Kindersicherung anzuzeigen, muss eine PIN eingegeben werden.

Nach der Eingabe der richtigen PIN werden die **Kindersicherungseinstellungen-Menü** angezeigt.

Menüsperre: Diese Einstellung aktiviert bzw. deaktiviert den Zugang zu allen Menüs bzw.

Jugendschutz-Sperre: Ist diese Option eingestellt, bezieht das Fernsehgerät vom Sender Altersinformationen. Ist die entsprechende Altersstufe im Gerät deaktiviert, wird der Zugriff auf die Sendung gesperrt.

Hinweis: Wenn bei der Erstinbetriebnahme in der Ländereinstellung Frankreich, Italien oder Österreich festgelegt wurde, ist der Wert für die Jugendschutz-Sperre standardmäßig auf 18 gesetzt.

Kindersicherung: Wenn diese Option auf **Ein** gestellt ist, kann das TV-Gerät nur über die Fernbedienung gesteuert werden. In diesem Fall sind die Steuertasten am TV-Gerät deaktiviert.

Anleitung: Diese Einstellung aktiviert bzw. deaktiviert den Zugang zu einigen Menüs der MHEG-Anwendungen. Die deaktivierten Anwendungen können mittels Eingabe der richtigen PIN freigegeben werden.

Internetsperre: Wenn diese Option **aktiviert** ist, werden die Anwendungen, die Internet verwenden deaktiviert. Stellen Sie **Aus** ein, um die App wieder freizugeben.

PIN einstellen: Legt eine neue PIN-Nummer fest.

Standardmäßige CICAM-PIN: Diese Option erscheint als ausgegraut, wenn kein CI-Modul in den CI-Schalt des TV-Geräts eingesteckt wurde. Sie können die voreingestellte PIN der CI-CAM mit Hilfe dieser Option ändern.

Hinweis: Der Standard-PIN kann auf 0000 oder 1234 eingestellt worden sein. Wenn Sie während der Erstinbetriebnahme die PIN definiert haben (dies wird je nach Ländereinstellung gefordert), benutzen Sie die PIN, die Sie definiert haben. Wenn die PIN fünfmal hintereinander falsch eingegeben wird, wird die PIN-Eingabe gesperrt und es ist 30 Minuten lang keine neue Eingabe mehr möglich. Sie können jedoch die Sperrung der PIN-Eingabe aufheben oder die Anzahl der Wiederholungsversuche auf Null zurücksetzen, indem Sie das Fernsehgerät aus- und wieder einschalten.

Einige Funktionen sind je nach Modell und/oder bei der Erstinbetriebnahme festgelegten Länderauswahl möglicherweise nicht verfügbar.

Elektronischer Programmführer

Mit Hilfe der elektronischen Programmführerfunktion Ihres Fernsehers können Sie den Veranstaltungskalender der aktuell installierten Sender in Ihrer Kanalliste durchsuchen. Es hängt von der entsprechenden Sendung ab, ob diese Funktion unterstützt wird oder nicht.

Um auf den **Programmführer** zuzugreifen, drücken Sie die Taste **Guide** auf Ihrer Fernbedienung. Sie können auch die Option **Guide** auch im Startbildschirm verwenden.

Es gibt zwei verschiedene Arten von Zeitplanlayouts, **Zeitleisten-Programmführer** und **Jetzt/Nächste**. Um zwischen diesen Layouts zu wechseln, markieren Sie die Registerkarte mit dem Namen des alternativen Layouts auf der oberen Seite des Bildschirms und drücken Sie **OK**.

Navigieren Sie mit den Navigationstasten durch den Programmführer. Verwenden Sie die **Zurück / Zurück**-Taste, um die Registerkarten-Optionen auf der oberen Seite des Bildschirms zu verwenden.

Zeitleiste

In dieser Layout-Option werden alle Ereignisse der aufgelisteten Kanäle nach Timeline angezeigt. Mit den Navigationstasten können Sie durch die Liste der Ereignisse blättern. Markieren Sie ein Ereignis und drücken Sie **OK**, um das Ereignisoptionsmenü anzuzeigen.

Drücken Sie die **Zurück/Zurückkehren**-Taste, um die verfügbaren Optionen zu verwenden. Markieren Sie die Registerkarte **Der Filter** und drücken Sie **OK**, um die Filteroptionen zu sehen. Um das Layout zu ändern, markieren Sie **Jetzt/Nächste** und drücken Sie **OK**. Sie können die Optionen **Vorheriger Tag** und **Nächster Tag** verwenden, um die Ereignisse des vorherigen und nächsten Tages anzuzeigen.

Markieren Sie die Registerkarte **Der Extras** und klicken Sie auf **OK**, um auf die folgenden Optionen zuzugreifen.

Genre markieren: Zeigt das Menü **Genre markieren** an. Wählen Sie eine Option und drücken Sie **OK**. Die Ereignisse im Programmführer, die dem ausgewählten Genre entsprechen, werden hervorgehoben.

Guide Suche: Zeigt Suchoptionen an. Mit diesen Optionen können Sie die Programmführer-Datenbank gemäß den ausgewählten Kriterien durchsuchen. Passende Ergebnisse werden aufgelistet.

Jetzt: Kehrt zur aktuellen Zeit auf der Zeitleiste zurück.

Zoom: Markieren Sie und drücken Sie **OK**, um das Zeitintervall in der Zeitleiste zu ändern.

Jetzt/Nächste Sendung

In dieser Layout-Option werden nur die aktuellen und nächsten Ereignisse der aufgelisteten Kanäle angezeigt. Mit den Navigationstasten können Sie durch die Liste der Ereignisse blättern.

Drücken Sie die **Zurück/Zurückkehren**-Taste, um die verfügbaren Optionen zu verwenden. Markieren Sie die Registerkarte **Der Filter** und drücken Sie **OK**, um die Filteroptionen zu sehen. Um das Layout zu ändern, markieren Sie **Zeitleisten-Programmführer** und drücken Sie **OK**.

Sendungsoptionen

Benutzen Sie die Navigationstasten, um eine Sendung zu markieren und drücken Sie die **OK**-Taste, um das

Menü **-Optionen** anzuzeigen. Folgende Optionen stehen zur Auswahl.

Kanal auswählen: Mit dieser Option können Sie zu dem ausgewählten Kanal wechseln, um ihn anzusehen. Der Programmführer wird geschlossen.

Mehr Info: Zeigen Sie detaillierte Informationen zum ausgewählten Ereignis an. Verwenden Sie die Aufwärts- und Abwärtstasten, um durch den Text zu blättern.

Timer für Sendung /Timer für Sendung löschen: Wählen Sie Timer einstellen bei Ereignis Optionen und drücken Sie OK. Sie können Timer für zukünftige Ereignisse einstellen. Um einen schon eingestellten Timer zu löschen, markieren Sie die Sendung und drücken die **OK**-Taste. Wählen Sie die Option **Timer für Sendung löschen**. Der Timer wird abgebrochen.

Anmerkungen: Sie können nicht auf einen anderen Kanal schalten, während auf dem eingestellten Kanal ein Timer aktiv ist.

Es ist nicht möglich zwei Timer oder Aufnahmen für zwei gleichzeitige Sendungen programmieren.

Teletext-Dienste

Drücken Sie zum Öffnen die **Text**-Taste. Drücken Sie erneut, um den Misch-Modus einzuschalten, der es Ihnen ermöglicht die Teletext-Seite und die Fernsehsendung gleichzeitig zu sehen. Drücken Sie nochmals diese Taste, um den Modus wieder zu verlassen. Sofern vorhanden, werden die Abschnitte einer Teletextseite farbcodiert und können dann durch Drücken der entsprechenden Farbtaste ausgewählt werden. Folgen Sie den auf dem Bildschirm angezeigten Anweisungen.

Digitaler Teletext

Drücken Sie die **Text**-Taste, um die digitalen Teletext-Informationen anzuzeigen. Steuern Sie diese Information über die Farbtasten, die Cursortasten und die **OK**-Taste. Die Bedienfunktion kann je nach Inhalt des digitalen Teletexts unterschiedlich sein. Folgen Sie den Anweisungen, die auf dem Bildschirm des digitalen Teletexts angezeigt werden. Wenn Sie wieder auf die **Text**-Taste drücken, schaltet das TV-Gerät auf normalen Fernsehbetrieb zurück.

Softwareaktualisierung

Ihr TV-Gerät kann automatisch Aktualisierungen für die Firmware über die Sendesignale oder das Internet finden und installieren.

Suche nach Softwareaktualisierungen über die Benutzerschnittstelle

Drücken Sie die Taste **Einstellungen** auf der Fernbedienung oder wählen Sie **Einstellungen** auf dem Startbildschirm. Markieren Sie die Option **Software-Upgrade** im Menü **System>Mehr** und drücken Sie **OK**. Markieren Sie dann die Option **Nach Upgrade suchen** und drücken Sie **OK**, um nach einem neuen Software-Upgrade zu suchen. Sie können

den Satelliten, der für den Aktualisierungsprozess verwendet wird, auswählen und seine Parameter über die Menüoptionen **Upgrade für Satellit bearbeiten** konfigurieren.

Wird eine neue Softwareaktualisierung gefunden, beginnt das Gerät mit dem Herunterladen. Nachdem der Herunterladen abgeschlossen wurde, wird eine Warnmeldung angezeigt, drücken Sie **OK**, um das Software-Upgrade abzuschließen und das TV-Gerät neu zu starten.

3 Hintergrundsuche und Aktualisierungsmodus

Ihr TV-Gerät sucht um 3:00 Uhr nach neuen Upgrades, wenn die Option **Automatisches Scannen aktiviert** ist und das TV-Gerät an ein Antennensignal oder an das Internet angeschlossen ist. Wenn eine neue Software gefunden und erfolgreich heruntergeladen wurde, wird diese nach dem nächsten Einschalten installiert.

Hinweis: Ziehen Sie nicht den Netzstecker, solange während des Neustarts die LED blinkt. Wenn das Gerät nach der Aktualisierung nicht einschaltet, stecken Sie es aus und stecken es nach zwei Minuten wieder ein.

Alle Updates werden automatisch gesteuert. Wenn eine manuelle Suche ausgeführt wird und keine Software gefunden wird, ist dies die aktuelle Version.

Fehlerbehebung & Tipps

Das TV-Gerät schaltet sich nicht ein

Vergewissern Sie sich, dass das Netzkabel sicher in eine Steckdose eingesteckt ist. Drücken Sie die Netztaaste am TV-Gerät.

Schlechte Bildqualität

- Prüfen Sie, ob Sie das TV-Gerät richtig eingeschaltet haben.
- Niedriger Signalpegel kann Bildverzerrungen verursachen. Bitte überprüfen Sie die Antennenanschlüsse.
- Überprüfen Sie, ob Sie die richtige Frequenz eingegeben haben, wenn diese durch manuelle Einstellung erfolgt sein sollte.

Kein Bild

- Das Fernsehgerät empfängt keine Übertragung. Stellen Sie sicher, dass die richtige Eingangsquelle ausgewählt ist.
- Ist die Antenne richtig angeschlossen?
- Ist das Antennenkabel beschädigt?
- Wurden geeignete Stecker verwendet, um die Antenne anzuschließen?
- Wenn Sie nicht sicher sind, fragen Sie Ihren Händler.

Kein Ton

- Sehen Sie nach, ob der Ton des Fernsehgeräts stumm geschaltet ist. Drücken Sie die **Stumm**-Taste oder erhöhen Sie zur Prüfung die Lautstärke.

- Nur ein Lautsprecher funktioniert. Überprüfen Sie die Balance-Einstellung im **Ton**-Menü.

- Überprüfen Sie, ob die Option **Tonausgabe** im Menü **Ton** korrekt eingestellt ist.

Fernbedienung - keine Funktion

- Möglicherweise sind die Batterien leer. Ersetzen Sie diese.
- Möglicherweise wurden die Batterien nicht richtig eingesetzt. Lesen Sie dazu den Abschnitt **Einlegen der Batterien in die Fernbedienung. Kein Signal an der Eingangsquelle**
- Es ist möglich, dass kein Gerät angeschlossen ist.
- Überprüfen Sie das AV-K und die Anschlüsse Ihres Geräts.
- Überprüfen Sie, ob das Gerät eingeschaltet ist.

AV- und HDMI-Signalkompatibilität

Quelle	Unterstützte Signale		Verfügbar
Seiten-AV	PAL		O
	SECAM		O
	NTSC4.43		O
	NTSC3.58		O
HDMI	480i, 480p	60Hz	O
	576i, 576p	50Hz	O
	720p	50Hz, 60Hz	O
	1080i	50Hz, 60Hz	O
	1080p	24Hz, 25Hz, 30Hz, 50Hz, 60Hz	O

(X: Nicht verfügbar, O: Verfügbar)

In einigen Fällen kann unter Umständen ein Signal nicht richtig auf dem TV angezeigt werden. Das Problem kann durch eine Inkompatibilität in den Standards des Quellgeräts verursacht werden (DVD, Set-Top etc.). Wenn so etwas bei Ihnen auftritt, sollten Sie sich mit dem Händler und auch dem Hersteller des Ausgangsgerätes in Verbindung setzen.

Beim USB Modus unterstützte Dateiformate

Videodateiformate

Erweiterung	Video-Codex	Max. Auflösung & Bildrate & Bitrate
.mpg, .mpeg, .dat, .vob	MPEG1/2, H.264, VC1	H.264: 1080Px2@30fps - 50Mbps, 1080P@60fps - 50Mbps Andere: 1080P@60fps - 50Mbps
.ts, .trp, .m2ts		
.avi	MPEG1/2, MPEG4, H.264, MJPEG	
.mp4, .m4a, .m4v, .mov, .qt, .3gp, .3g2, .3gpp	MPEG1/2, H.263, MPEG4, H.264	
.mkv	MPEG 1/2, MPEG4, H.264	
.flv	Sorenson Sp, MPEG4, H.264	
.asf, .wmv	MPEG4, WMV3, VC1	
.webm	VP9, VP8	
.mp4, .mov, .3gpp, .3gp, .ts, .trp, .tp, .mkv	HEVC/H.265	

Bilddateiformate

Erweiterung	Technische Daten	Auflösung (Breite x Höhe)
.jpg, .jpeg	Grundlinie	8192 x 8192
	Progressiv	3000 x 3000
.bmp	RGB 1/4/8/16/24/32 bit	8192 x 8192
	RLE 4/8 bit	
.png	Graustufen, 24/32 Bit pro Pixel	
	Interlace-Format	
	Progressiv	

Audiodateiformate

Erweiterung	Formatieren
.mp3	.mp3
.ac3	.ac3
.aac	.AAC
.wma	.WMA
.amr	.AMR-NB, .AMR-WB
.wav	.MPEG La, .AAC, .PCM

Ext. Untertitel	
Erweiterung	Technische Daten
.ssa	SubStation Alpha
.ass	Fortgeschrittenes SubStation Alpha
.srt	Subripper
.sub	Micro DVD / SubViewer
.sub + .idx	VOBSub
.txt	Micro DVD / TMPlayer / MPL2
.mpl	MPL2
.smi	Sami
.jss	JACOSUB
.ttml	TTML
.txt / .sub	DVDSUBTITLE
.lrc	-

Interne Untertitel	
Erweiterung	Technische Daten
.mkv	VOBSub
.mkv	ASS / SSA / TEXT
.dat, .mpg, .mpeg, .vob	DVD-Untertitel
.mp4	DVD-Untertitel, TEXT

Unterstützte DVI-Auflösungen

Wenn Sie Zusatzgeräte über das DVI-Adapterkabel (DVI zu HDMI, nicht im Lieferumfang enthalten) an die Anschlüsse Ihres TV-Gerätes anschließen, können Sie die folgenden Auflösungsrichtwerte verwenden.

	56Hz	60Hz	66Hz	70Hz	72Hz	75Hz
<640x400				x		
<640x480		x	x		x	x
<800x600	x	x		x	x	x
<832x624						x
<1024x768		x	x	x	x	x
<1152x864		x		x		x
<1152x870						x
<1280x768		x				x
<1360x768		x				
<1280x960		x				x
<1280x1024		x				x
<1400x1050		x				x
<1440x900		x				x
<1600x1200		x				
<1680x1050		x				
<1920x1080		x				

Konnektivität

Drahtgebundene Konnektivität

Verbindung mit einem kabelgebundenen Netzwerk herstellen

- Sie müssen über ein Modem bzw. einen Router mit einem aktiven Breitbandanschluss verfügen.
- Verbinden Sie Ihr TV-Gerät mit Ihrem Modem / Router über ein Ethernet-Kabel. An der Rückseite Ihres TV-Geräts befindet sich ein LAN-Eingang.

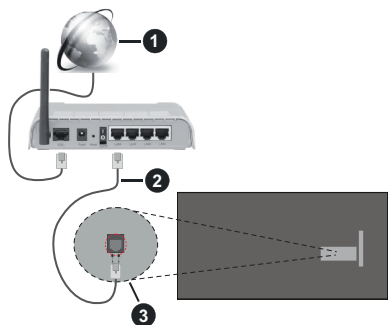

- 1 Breitband ISP-Verbindung
- 2 LAN (Ethernet)-Kabel
- 3 LAN-Eingang an der Rückseite des TV-Geräts

Um die verkabelten Einstellungen zu konfigurieren, siehe **Netzwerk-Einstellungen im Menü Einstellungen**.

- Abhängig von Ihrer Netzwerkkonfiguration können Sie möglicherweise Ihren Fernseher mit Ihrem LAN verbinden. Verwenden Sie in diesem Fall ein Ethernet-Kabel, um Ihren Fernseher direkt mit der Netzwerk-Steckdose zu verbinden.

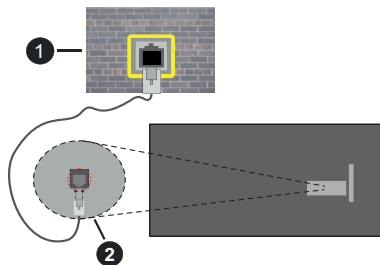

- 1 Netzwerk- Wandsteckdose
- 2 LAN-Eingang an der Rückseite des TV-Geräts

Konfiguration der Einstellungen für kabelgebundene Geräte

Netzwerktyp

Als **Netzwerktyp** können Sie **Drahtgebundenes Gerät**, **Drahtloses Gerät** oder aber **Deaktiviert** auswählen, entsprechend der aktiven Verbindung zum TV-Gerät. Wählen Sie die Option **Drahtgebundenes Gerät**, wenn Sie die Einstellung über ein Ethernet herstellen.

Internet-Geschwindigkeitstest

Wählen Sie die Option **Internetgeschwindigkeitstest**, und drücken Sie die **OK**-Taste. Das TV-Gerät überprüft nun die Internetverbindungsbandbreite und zeigt anschließend die Resultate an.

Erweiterte Einstellungen

Markieren Sie **Erweiterte Einstellungen**, und drücken Sie die **OK**-Taste. Auf dem nächsten Bildschirm können Sie die IP- und DNS-Einstellungen des TV-Geräts ändern. Markieren Sie gewünschten Optionen, und drücken Sie die Links- oder Rechts-Taste, um die Einstellung von **Automatisch auf Manuell** zu ändern. Sie können nun die **IP** und / oder die **DNS**-Werte eingeben. Wählen Sie den entsprechenden Punkt im Dropdown-Menü, und geben Sie die neuen Werte mit Hilfe der numerischen Tasten der Fernbedienung ein. Markieren Sie **Speichern** und drücken Sie die **OK**-Taste, um die Einstellungen zu speichern.

Netzwerk-Standby-Modus

Sie können die Funktion für den Netzwerk-Standby-Modus aktivieren oder deaktivieren, indem Sie diese Option entsprechend einstellen. Mehr Informationen finden Sie im Abschnitt zu **Netzwerk-Standby-Modus**.

Drahtlose Verbindung

Anschluss an ein kabelgebundenes Netzwerk

Der Fernseher kann keine Verbindung zu einem Netzwerk mit versteckter SSID herstellen. Um die SSID Ihres Modems sichtbar zu machen, müssen Sie die SSID-Einstellungen über die Modem-Software ändern.



- 1 Breitband ISP-Verbindung

Ein WLAN-N-Router (IEEE 802.11a/b/g/n) mit den simultanen Frequenzbändern von 2,4 und 5 GHz ist darauf ausgelegt, eine größtmögliche Bandbreite zu ermöglichen. Optimiert für zügiges und schnelleres HD Video Streaming, schnellere Dateiübertragung sowie Wireless Gaming.

- Die Frequenz und der Kanal unterscheiden sich je nach Gebiet.
- Die Übertragungsgeschwindigkeit ist abhängig von der Entfernung und Anzahl der Hindernisse zwischen der übertragenen Produkte, die Konfiguration dieser Produkte, die Funkwellen, der Linienverkehr und die Produkte, die Sie verwenden. Abhängig von den Funkwellen der DECT Telefone oder anderen WLAN 11b Geräten, kann die Übertragung auch abgebrochen oder unterbrochen werden. Die Richtwerte der Übertragungsgeschwindigkeit sind die theoretischen Maximalwerte für die Wireless Standards. Sie sind nicht die tatsächlichen Geschwindigkeiten der Datenübertragung.
- Welcher Ort die beste Übertragungsqualität bietet, hängt von den jeweiligen Bedingungen ab.
- Die WLAN-Funktion des TV-Geräts unterstützt Modems des Typs 802.11 a, b, g & n. Es wird dringend empfohlen, dass Sie das IEEE 802.11n-Kommunikationsprotokoll nutzen, um Probleme bei der Videowiedergabe zu vermeiden.
- Sie müssen die SSID Ihres Modems ändern, wenn in der Umgebung andere Modems mit der gleichen SSID vorhanden sind. Sonst können Verbindungsprobleme auftreten. Verwenden Sie eine Kabelverbindung, wenn Sie Probleme mit einer drahtlosen Verbindung haben.

Konfiguration der kabelgebundenen Geräte-Einstellungen

Öffnen Sie das Menü **Netzwerk** und wählen Sie als **Netzwerk-Typ** die Option **Drahtloses Gerät**, um den Verbindungsprozess zu starten.

Markieren Sie die Option **Drahtlose Netzwerke Der scannen** und drücken Sie **OK**, um eine Suche nach verfügbaren drahtlosen Netzwerken zu starten. Alle gefundenen Netzwerke werden aufgelistet. Markieren Sie Ihr gewünschtes Netzwerk aus der Liste, und drücken Sie **OK**. Ein Netzwerk mit versteckter SSID kann von anderen Geräten nicht erkannt werden. Wenn Sie eine Verbindung zu einem Netzwerk mit versteckter SSID herstellen möchten, scrollen Sie in der Liste der erkannten drahtlosen Netzwerke nach unten, markieren Sie die Option **Neues Netzwerk hinzufügen** und drücken Sie **OK**. Geben Sie den Namen des Netzwerks ein und wählen Sie den Sicherheitstyp mit Hilfe der zugehörigen Verbindungsoptionen aus.

Hinweis: Wenn das Modem den N-Modus unterstützt, sollten Sie die N-Modus-Einstellungen bevorzugen.

Falls das gewählte Netzwerk passwortgeschützt, geben Sie das richtige Passwort bitte über die virtuelle Tastatur ein. Sie können diese Tastatur über die Navigationstasten und die **OK**-Taste auf der Fernbedienung steuern.

Warten Sie, bis die IP-Adresse auf dem Bildschirm angezeigt wird.

Dies bedeutet, dass die Verbindung nun hergestellt ist. Um die Drahtlosverbindung zu trennen, markieren Sie **Netzwerktyp** und drücken Sie die Links oder Rechts-Taste, um diese Option auf **Deaktiviert** zu setzen.

Wenn Sie eine Verbindung zu einem drahtlosen Netzwerk hergestellt haben, wird im Menü **Netzwerk** die Option **Verbindung trennen** angezeigt und Ihr drahtloses Netzwerkprofil wird ebenfalls gespeichert. Daher wird Ihr TV-Gerät automatisch mit demselben Netzwerk verbunden, wenn Sie zur drahtlosen Verbindung wechseln. Um die Verbindung zu einem drahtlosen Netzwerk zu trennen und das gespeicherte drahtlose Netzwerkprofil zu löschen, markieren Sie **Verbindung trennen** und drücken Sie **OK**.

Wenn Ihr Router über eine WPS-Taste verfügt, können Sie Ihren Bildschirm, mit dem Modem/Router verbinden, ohne zuvor das Passwort einzugeben oder das Netzwerk hinzuzufügen. Wählen Sie die **WPS drücken auf Ihrem WLAN-Router** Option aus und drücken Sie die **OK**-Taste. Gehen Sie zu Ihrem Modem/Router und drücken Sie die dortige WPS-Taste, um die Verbindung herzustellen. Ihnen wird in Ihrem TV-Gerät eine Verbindungsbestätigung angezeigt, sobald die Geräte gekoppelt wurden. Wählen Sie **OK**, um fortzufahren. Weitere Einstellungen sind nicht nötig.

Wählen Sie die Option **Internetgeschwindigkeitstest**, und drücken Sie die **OK**-Taste, um Ihre Internetgeschwindigkeit zu testen. Markieren Sie **Erweiterte Einstellungen** und drücken Sie die **OK**-Taste, um das Menü **Erweiterte Einstellungen** zu öffnen. Nehmen Sie die Einstellungen mit Hilfe der Navigations- und der Nummerischen Tasten vor. Markieren Sie **Speichern** und drücken Sie die **OK**-Taste, um die Einstellungen zu speichern.

Andere Informationen

Der Status der Verbindung wird als **Verbunden** oder **Nichtverbunden** angezeigt, wie auch die aktuelle IP-Adresse, wenn eine Verbindung hergestellt worden ist.

Ihr Mobilgerät überWLAN verbinden

- Wenn Ihr Mobilgerät WLAN-fähig ist, können Sie es über einen Router an Ihren Fernseher anschließen, um auf die dort verfügbaren Inhalte zuzugreifen. Dazu muss Ihr Mobilgerät über eine geeignete Sharing-Software verfügen.

Verbinden Sie Ihr Fernsehgerät mit Ihrem Router, indem Sie die in den obigen Abschnitten beschriebenen Schritte ausführen.

Verbinden Sie anschließend Ihr Mobilgerät mit demselben Netzwerk wie Ihr Fernsehgerät und aktivieren Sie die Freigabesoftware auf Ihrem Mobilgerät. Dann wählen Sie die Dateien, welche Sie mit Ihrem Fernseher teilen möchten.

Wenn die Verbindung ordnungsgemäß hergestellt wurde, können Sie über die AVS-Funktion (Audio Video Sharing) Ihres Fernsehgeräts auf die freigegebenen Dateien zugreifen, die auf Ihrem Mobilgerät installiert sind.

Gehen Sie zum Navigationsmenü auf der Startseite und wählen Sie **Quellen**. Markieren Sie die Option **AVS (Audio Video Sharing)** im Menü **Quellen** und drücken Sie **OK**. Verfügbare Medienserver im Netzwerk werden angezeigt. Wählen Sie Ihr Mobilgerät, und drücken Sie **OK**, um fortzufahren.

- Falls verfügbar, können Sie eine virtuelle Fernbedienung-Anwendung vom Server Ihres Anbieters für Mobilgeräte-Apps herunterladen.

Hinweis: Diese Funktion wird möglicherweise nicht für alle Mobilgeräte unterstützt.

Umgang mit den Kundeninformationen

Wenn Sie die Internetverbindungsfunktion dieses Fernsehgeräts nutzen, können Sie nach der Zustimmung zu Panasonics Nutzungsbedingungen / Datenschutzrichtlinien (im Folgenden als Geschäftsbedingungen bezeichnet) Kundeninformationen über die Nutzung dieses Geräts gemäß den allgemeinen Geschäftsbedingungen usw. sammeln und verwenden.

Einzelheiten zu den Nutzungsbedingungen / Datenschutzbestimmungen finden Sie unter **[HOME] Einstellungen > Datenschutzeinstellungen**

Die persönlichen Daten des Kunden können auf diesem Fernsehgerät von der Sendeorganisation oder dem Anwendungsanbieter aufgezeichnet werden. Bevor Sie das Fernsehgerät reparieren, weitergeben oder verwerfen, löschen Sie alle auf diesem Fernsehgerät gespeicherten Informationen gemäß dem folgenden Verfahren.

[HOME] Installation > Erstinstallation

Kundeninformationen können vom Anbieter über eine Anwendung erfasst werden, die von Dritten auf diesem TV oder dieser Website bereitgestellt wird. Bitte bestätigen Sie die Allgemeinen Geschäftsbedingungen usw. im Voraus.

- Panasonic übernimmt keine Verantwortung für die Erfassung oder Nutzung von Kundeninformationen über Anwendungen, die von Dritten auf diesem TV oder dieser Website bereitgestellt werden.
- Achten Sie bei der Eingabe Ihrer Kreditkartennummer, Ihres Namens usw. besonders auf die Vertrauenswürdigkeit des Anbieters.

- Registrierte Informationen können im Server usw. des Anbieters registriert sein. Vor dem Reparieren, Weitergeben oder Verwerfen dieses Fernsehgeräts müssen Sie die Informationen gemäß den Allgemeinen Geschäftsbedingungen usw. des Anbieters löschen.

Netzwerk-Standby-Modus

Netzwerk-Standby-Modus ist ein Standard, der es ermöglicht, dass ein Gerät durch eine Netzwerknachricht eingeschaltet oder geweckt wird. Die Nachricht wird an das Gerät durch ein Programm gesendet, das auf einem fernliegenden Gerät ausgeführt wird, das mit demselben lokalen Netzwerk verbunden ist, wie beispielsweise ein Smartphone.

Ihr TV-Gerät ist WoL und WoWLAN kompatibel. Diese Funktion ist möglicherweise während der Erstinstallation deaktiviert. Um diese Funktion zu aktivieren stellen Sie die Option **Netzwerk-Standby-Modus** im Menü **Netzwerk** Aufwachen. Es ist notwendig, dass sowohl das Gerät, von dem die Netzwerknachricht an das TV-Gerät gesendet wird, als auch das TV-Gerät an das gleiche Netzwerk angeschlossen sind. Der Netzwerk-Standby-Modus wird nur auf Android-Geräten unterstützt und kann ausschließlich über die YouTube- bzw. die Netflix App verwendet werden.

Um diese Funktion des TV-Geräts zu verwenden, sollte die Fernbedienung wenigstens einmal bei eingeschaltetem TV-Gerät angeschlossen werden. Wenn das TV-Gerät ausgeschaltet ist, muss die Verbindung beim nächsten Einschalten erneut hergestellt werden. Andernfalls ist diese Funktion nicht verfügbar. Das ist nicht der Fall, wenn das TV-Gerät in den Standby-Modus geschaltet wurde.

Die Leistung einiger Geräte auf dem Markt kann aufgrund der verwendeten Softwarearchitektur variieren. Um die Funktion Netzwerk-Standby-Modus mit einer besseren Leistung nutzen zu können, stellen Sie sicher, dass Ihr Gerät über die neueste Firmware-Version verfügt.

Wenn Sie möchten, dass Ihr Fernsehgerät im Standby-Modus weniger Strom verbraucht, können Sie diese Funktion deaktivieren, indem Sie die Option **Netzwerk-Standby-Modus** auf **Off** stellen.

Bluetooth-Geräte anschließen

Ihr Fernsehgerät unterstützt auch die Bluetooth-Verbindungstechnologie. Bevor Sie Bluetooth-Geräte mit dem Fernsehgerät verwenden können, ist eine Paarung erforderlich. Um Ihr Gerät mit dem Fernseher zu verkoppeln, müssen Sie Folgendes tun:

- Stellen Sie das Gerät in den Kopplungsmodus
- Starten Sie die Geräteerkennung durch den Fernseher.

Hinweis: Bitte lesen Sie in der Bedienungsanleitung des Bluetooth-Geräts nach, wie Sie das Gerät in den Kopplungsmodus stellen können.

Sie können Audiogeräte, Tastaturen und Mäuse mithilfe der drahtlosen Bluetooth-Technologie an Ihr Fernsehgerät anschließen. Trennen Sie sämtliche anderen Audiogeräte vom Netz, bzw. schalten Sie diese aus, damit die drahtlose Verbindung ordnungsgemäß funktioniert. Für Audiogeräte sollten Sie die Option **Bluetooth Audio Link** verwenden, für Fernbedienungen, Tastaturen und Mäuse die Option **Bluetooth Eingabegerät** im Menü **Einstellungen>Geräte**. Wählen Sie die Menü-Option und drücken Sie die **OK**-Taste, um das jeweilige Menü zu öffnen. Wenn Sie dieses Menü verwenden, können Sie die Geräte entdecken und verbinden, welche die drahtlose Bluetooth-Technologie verwenden, und diese dann verwenden. Setzen Sie die Option **Gerät oder Modus auf Aktiviert**, markieren Sie dann Entdecken auf der unteren Seite des Menübildschirms und drücken Sie **OK**, um die Geräteerkennung zu starten. Folgen Sie den Anweisungen auf dem Bildschirm. Eine Liste der verfügbaren drahtlosen Geräte wird angezeigt. Wählen Sie auf der Liste das Gerät aus, das Sie koppeln möchten, und drücken Sie **OK**. Markieren Sie **Verbinden** und drücken Sie **OK**, um zu ändern. Wenn die Meldung „**Gerät verbunden**“ angezeigt wird, war die Herstellung der Verbindung erfolgreich. Falls der Verbindungsversuch fehlschlagen sollte, versuchen Sie es bitte erneut.

Hinweis: Ihr Fernsehgerät ist möglicherweise nicht mit allen Fernbedienungen, Tastatur- und Mausmodellen auf dem Markt kompatibel. Weitere Informationen erhalten Sie von Ihrem Händler oder der Verkaufsstelle, bei der Sie Ihren Fernseher gekauft haben.

Bildübertragung und Audiostreaming

Sie können außerdem die Bluetooth Verbindung nutzen, um von Ihrem Mobilgerät an Ihren Fernseher Bilder zu übertragen oder Audio zu streamen.

Koppeln Sie das Mobilgerät und den Fernseher, wie oben beschrieben. Starten Sie eine Gerätesuche in Ihrem Mobilgerät. Wählen Sie Ihren Fernseher unter den aufgelisteten Geräten. Bestätigen Sie die Verbindungsanfrage auf Ihrem TV-Bildschirm, und wiederholen Sie den Vorgang auf Ihrem Mobilgerät. Wenn keine Kopplung erfolgt, sind Bildübertragung und Audiostreaming an den Fernseher nicht möglich.

Die vom Mobilgerät gesendeten Bilder werden auf dem Fernseher ohne Bestätigungsaufforderung angezeigt, sofern das Dateiformat passend ist. Sie können die Bilddatei auch auf einem angeschlossenen USB-Speicherlaufwerk gespeichert oder als Startlogo eingestellt werden, wenn diese Funktion unterstützt und die Datei geeignet ist. Drücken Sie die Schaltfläche **Beenden**, um das Bild anzuzeigen.

Die Audiodatei wird durch die Lautsprecher des Fernsehers geleitet, nachdem die Bestätigung

gegeben wurde. Um das Audiostreaming zu starten, entkoppeln Sie das Gerät von Ihrem Fernseher, wenn es mit diesem zuvor gekoppelt war. Wenn die Kopplung abgeschlossen wurde, wird eine Bestätigungsmeldung angezeigt, und Sie werden gefragt, ob Sie das Audiostreaming von Ihrem Mobilgerät starten möchten. Wählen Sie **Ja**, und drücken Sie die **OK**-Taste auf der TV-Fernbedienung. Nachdem die Verbindung hergestellt wurde, wird die Audiodatei durch die Lautsprecher des Fernsehers geleitet. Am oberen Rand des Fernsehbildschirms erscheint ein Symbol, solange die Audiostreamingverbindung aktiv ist. Um das Audiostreaming zu beenden, sollten Sie die Bluetooth-Verbindung Ihres Mobilgeräts trennen.

Schließen Sie alle laufenden Apps und alle Menüs auf dem Fernseher für eine problemlose Übertragung. Nur Bilddateien mit einer Größe von weniger als 5MB und den folgenden Dateitypen sind geeignet; *.jpg, .jpeg, .png, .bmp*. Wenn eine durch das Mobilgerät gesendete Datei diese Voraussetzungen nicht erfüllt, wird diese auf dem Fernseher angezeigt.

Wenn die Option **AVS(Audio Video Sharing)** im Menü **Einstellungen>Geräte** deaktiviert ist, ignoriert das Fernsehgerät die Verbindungsanforderungen und es erscheint keine Informationsmeldung auf dem Bildschirm. Wenn ein Gerät bereits vor dem Deaktivieren der **Audio-Video-Sharing** mit dem TV-Gerät gekoppelt ist, auch wenn die Option **Audio-Video-Sharing deaktiviert** ist.

Hinweis: Drahtlose Geräte verwenden möglicherweise die gleichen Funkfrequenzbereiche und können sich daher gegenseitig beeinträchtigen. Um die Leistung Ihres drahtlosen Geräts zu verbessern, stellen Sie es mit mindestens 1 Meter Abstand von allen anderen drahtlosen Geräten auf.

Fehlerbehebung - Konnektivität

WLAN-Netzwerk nicht verfügbar

- Stellen Sie sicher, dass die Firewall-Einstellungen Ihres Netzwerks die drahtlose Verbindung Ihres Fernsehers zulassen.
- Benutzen Sie den Menübildschirm **Netzwerk**, um erneut nach drahtlosen Netzwerken zu suchen.

Falls das WLAN-Netzwerk nicht richtig funktioniert, versuchen Sie eine Verbindung über das drahtgebundene Heimnetz zu herzustellen. Weitere Informationen zu diesem Vorgang finden Sie im Abschnitt **Drahtgebundene Netzwerkverbindung**.

Wenn sich auch keine drahtgebundene Verbindung zum TV-Gerät herstellen lässt, überprüfen Sie das Modem (Router). Liegt kein Problem mit dem Router vor, überprüfen Sie die Internetverbindung des Modems.

Verbindung ist langsam

Sehen Sie im Handbuch Ihres WLAN-Modems nach, um Informationen über die Reichweite, die Verbindungsgeschwindigkeit, die Signalqualität und

weitere Einstellungen zu erhalten. Sie benötigen einen Hochgeschwindigkeitsanschluss für das Modem.

Unterbrechung während der Wiedergabe oder verlangsamte Reaktion

Versuchen Sie in diesem Fall Folgendes:

Halten Sie mindestens drei Meter Abstand zu Mikrowellenherden, Mobiltelefonen, Bluetooth-Geräten oder anderen r WLAN -kompatiblen Geräten. Versuchen Sie, den aktiven Kanal des WLAN-Routers zu ändern.

Internetverbindung nicht verfügbar/ Audio-Video-Sharing funktioniert nicht

Wenn die MAC-Adresse (eine eindeutige Kennnummer) Ihres PCs oder Modems dauerhaft registriert wurde, ist es möglich, dass Ihr Fernsehgerät möglicherweise nicht mit dem Internet Verbindung aufnehmen kann. In einem solchen Fall wird die MAC-Adresse jedes Mal authentifiziert, wenn Sie Verbindung zum Internet aufnehmen. Dies ist eine Vorsichtsmaßnahme gegen unbefugten Zugriff. Da Ihr Fernseher über eine eigene MAC-Adresse verfügt, kann Ihr Internetdienstanbieter die MAC-Adresse Ihres Fernsehers nicht validieren. Aus diesem Grund kann Ihr Fernseher nicht mit dem Internet Verbindung aufnehmen. Kontaktieren Sie Ihren Internetdienstanbieter und lassen Sie sich erklären, wie Sie ein anderes Gerät, wie zum Beispiel Ihr TV-Gerät, mit dem Internet verbinden können.

Es ist auch möglich, dass die Verbindung nicht zugänglich ist, wegen eines Firewall Problems. Wenn Sie denken, dass dies zu Ihrem Problem führt, kontaktieren Sie Ihren Internetdienstanbieter. Eine Firewall könnte z.B. Konnektivitätsprobleme verursachen oder WLAN-Netzwerke verbergen, wenn Sie das TV-Gerät im Audio-Video-Sharing-Modus verwenden oder über die Audio-Video-Sharing-Funktion surfen möchten.

Ungültige Domain

Stellen Sie sicher, dass Sie bereits auf Ihrem PC mit einem autorisierten Benutzernamen / Passwort angemeldet sind, und weiterhin, dass Ihre Domain im Medienserver-Programm auf Ihrem PC aktiv ist, bevor Sie mit dem Datenaustausch beginnen. Eine ungültige Domain kann zu Problemen beim Browsen durch Dateien im Audio-Video-Sharing-Modus führen.

Verwendung des Audio-Video-Sharing-Netzwerkdienstes

Die Audio-Video-Sharing-Funktion verwendet einen Standard, der die Darstellung von digitalen Elektronikgeräten vereinfacht und deren Verwendung in Heimnetzwerken erleichtert.

Mit diesem Standard können Sie auf einem im Heimnetzwerk angeschlossenen Medienserver gespeicherte Fotos und Videos anzeigen und Musikdateien hören.

1. Installation der Serversoftware

Die Audio-Video-Sharing-Funktion kann nicht ohne das auf Ihrem PC installierte Server-Programm verwendet werden. Außerdem muss die erforderliche Mediaserver-Software auch auf dem dazugehörigem Gerät installiert sein. Bereiten Sie Ihren PC mit einem geeigneten Serverprogramm vor.

2. Anschluss an ein kabelgebundenes oder drahtloses Netzwerk

Lesen Sie die das Thema **Drahtgebundene/ Drahtlose Konnektivität** betreffenden Kapitel für ausführliche Informationen zur Konfiguration.

3. Aktivieren Sie Audio-Video-Teilen

Gehen Sie zum Menü **Einstellungen>Geräte** und aktivieren Sie die **Audio-Video-Sharing**-Option.

4. Wiedergabe von gemeinsam genutzten Dateien via Medienbrowser

Gehen Sie zum Navigationsmenü auf der Startseite und wählen Sie **Quellen**. Markieren Sie dann die Option **Audio Video Sharing** im Menü **Quellen** mit den Richtungstasten und drücken Sie **OK**. Verfügbare Medienservergeräte im Netzwerk werden aufgelistet. Wählen Sie einen aus und drücken Sie **OK** um fortzufahren. Der Medienbrowser wird dann angezeigt. Weitere Informationen zur Wiedergabe von Dateien finden Sie im Abschnitt **Mediabrowser**.

Trennen Sie im Falle von Netzwerkproblemen Ihr TV-Gerät vom Netz und stellen Sie anschließend die Verbindung wieder her. Trick-Modus und Springen werden von der Audio-Video-Sharing-Funktion nicht unterstützt.

PC/HDD/Media Player oder andere kompatible Geräte sollten für eine bessere Wiedergabequalität mit einer drahtgebundenen Verbindung verwendet werden.

Für schnelleres File-Sharing zwischen anderen Geräten wie Computer, verwenden Sie eine LAN-Verbindung.

***Hinweis:** Bei manchen PCs kann die Audio-Video-Sharing-Funktion möglicherweise aufgrund der Administrator- und Sicherheitseinstellungen (wie z. B. beruflich genutzte Geräte) nicht verwendet werden.*

Apps

Sie können über den Startbildschirm auf die auf Ihrem Fernsehgerät installierten Anwendungen zugreifen. Die Apps der Streaming-Dienste sind für ein optimales Such- und Seherlebnis integriert. Drücken Sie die **TiVo**-Taste auf der Fernbedienung, der Startbildschirm wird angezeigt. Markieren Sie eine App und drücken Sie **OK** zum Starten.

Verwenden Sie den Bildschirm **Apps** verwenden, um festzulegen, welche Apps TiVo OS verwendet, um Titel auf den Bildschirmen Home, Free, TV Shows und Movies zu empfehlen. Die von Ihnen ausgewählten

Apps werden unter **Meine Apps** auf dem Bildschirm Home angezeigt.

Ihre App-Auswahl hat keinen Einfluss auf die Suchergebnisse. TiVo OS zeigt die Ergebnisse aller Apps an, um Ihnen zu helfen, das zu finden, was Sie sehen möchten. Wenn eine App, die Sie nicht verwenden, den Titel hat, können Sie sich für sie anmelden.

Anmerkungen: Während viele Apps kostenlos sind, kann für einige Apps ein Abonnement, eine Miete oder ein Kauf erforderlich sein, um Titel anzusehen. Mögliche mit den Apps auftretende Probleme könnten durch den Inhalt-Service-Anbieter verursacht sein. Internetdienste Drittanbieter können sich ändern, abgebrochen oder jederzeit eingeschränkt werden.

Internet-Browser

Sie können den Internet-Browser über **Meine Apps** auf dem Startbildschirm starten.

Auf dem Startbildschirm des Browsers sind die Vorschaubilder (sofern vorhanden) für die Links verfügbarer Websites als eine **Schnellzugriff** optionen gemeinsam mit dem Menüpunkt **Schnellzugriff bearbeiten** sowie der Option **Zum Schnellzugriff hinzufügen** aufgelistet.

Um den Webbrowser zu navigieren, verwenden Sie die Richtungstasten auf der Fernbedienung oder einer angeschlossenen Maus. Um die Browseroptionsleiste anzuzeigen, bewegen Sie den Cursor hin an das obere Seitenende. **Verlaufs-**, **Registerkarten-** und **Lesezeichen-**Optionen sowie die Browserleiste, auf der sich die Vor- und Zurückschaltfläche, die Schaltfläche „Neuladen“, die URL/Suchleiste, der **Schnellzugriff** und die **Opera-** Schaltfläche befinden, sind verfügbar.

Um die gewünschte Website zum **Schnellzugriff** hinzuzufügen, bewegen Sie den Cursor hin an das obere Seitenende oder drücken Sie. Die Browserleiste wird nun angezeigt. Markieren Sie die **Schnellzugriff** Schaltfläche, und drücken Sie **OK**-Taste. Wählen Sie dann die **Zum Schnellzugriff hinzufügen**-Option, und drücken Sie **OK**-Taste. Füllen Sie die Felder für **Name** und **Adresse** aus, markieren Sie **OK** und drücken Sie die **OK**-Taste zum Hinzufügen. Wenn Sie sich auf der Seite befinden, die Sie der **Kurzwahlliste** hinzufügen möchten, markieren Sie die Schaltfläche **Vewd** und drücken Sie die Taste **OK**. Markieren Sie dann die **Zum Schnellzugriff hinzufügen**-Option im Untermenü, und drücken Sie erneut **OK**-Taste. **Name** und **Adresse** werden entsprechend der Seite, auf der Sie sich befinden, ergänzt. Markieren Sie die **OK**-Taste, und drücken Sie zum Hinzufügen die **OK**-Taste erneut.

Sie können auf die **Vewd** Menü-Optionen zur Steuerung im Browser verwenden. Markieren Sie die **Vewd**-Taste und drücken Sie die **OK**-Taste, um

die verfügbaren seitenspezifischen und allgemeinen Optionen anzuzeigen.

Es gibt mehrere Möglichkeiten, mit Hilfe des Webbrowsers nach einer Website zu suchen oder diese zu öffnen.

Geben Sie die Adresse einer Website (URL) in die Such/Adressleiste ein, und markieren Sie auf die Schaltfläche **Eingeben** auf der virtuellen Tastatur und drücken Sie die **OK**-Taste, um auf die Seite zu gehen.

Geben Sie die Suchbegriffe in die Such/Adressleiste ein, und markieren Sie auf die Schaltfläche **Eingeben** auf der virtuellen Tastatur und drücken Sie die **OK**-Taste, um die Suche nach der entsprechenden Seite zu starten.

Markieren Sie ein Vorschaubild, und drücken Sie zum die **OK**-Taste, die damit verknüpfte Website aufzurufen.

Ihr TV-Gerät ist kompatibel mit USB-Mäusen. Stecken Sie den Adapter Ihrer Maus oder Ihrer drahtlosen Maus in den USB-Eingang Ihres TV-Gerätes, um leichter und schneller Navigieren zu können.

Einige Internetseiten enthalten Flash-Inhalte. Diese werden vom Browser nicht unterstützt.

Ihr TV-Gerät unterstützt keine Download-Prozesse aus dem Internet über den Webbrowser.

Es werden möglicherweise nicht alle Internetseiten unterstützt. Je nach aufgerufener Seite kann dies zu Problemen mit den Inhalten führen. Unter bestimmten Umständen werden Videoinhalte möglicherweise nicht abgespielt werden können.

HBBTV-System

HbbTV (Hybrid Broadcast-Breitband-TV) ist ein neuer Industriestandard, der nahtlos über den Fernsehempfang bereitgestellte TV-Dienste mit solchen, die über Breitband verfügbar sind, verbindet und den Zugriff auf reine Internetdienste über die angeschlossenen Fernsehgeräte und Set-Top-Boxen ermöglicht. Zu den über HbbTV angebotenen Diensten gehören traditionelle Fernsehsender, Catch-up-Dienste, Video-on-Demand, elektronischer Programmführer, interaktive Werbung, Personalisierung, Abstimmungen, Spiele, soziale Netzwerke und andere Multimedia-Anwendungen.

HbbTV-Apps sind in den Kanälen verfügbar und werden durch den jeweiligen Sender vorgestellt. Der Rundfunksender markiert einen der Anwendungen als "Autostart"-Anwendung, die von der Plattform automatisch gestartet wird. Die Autostart-Apps sind generell mit einem kleinen roten Punktsymbol markiert, um dem Benutzer anzuzeigen, dass hier eine HbbTV-App auf diesem Kanal zur Verfügung steht. Drücken Sie auf den roten Punkt drücken, um die Seite der App zu öffnen. Nachdem die Seite angezeigt wird, kann der Benutzer zum ursprünglichen Status des roten

Punktsymbols zurückkehren, indem er erneut auf den roten Punkt drückt. Der Benutzer kann zwischen dem roten Punktsymbolmodus und dem vollen UI-Modus der Anwendung hin- und herspringen, indem er den roten Punkt drückt. Es ist zu beachten, dass die Umschaltfunktion für die rote Taste von der Anwendung bereitgestellt wird und einige Anwendungen sich möglicherweise anders verhalten (andere Farbtasten, wie z.B. Grün, Gelb, Blau, können für einige andere Funktionen, z.B. Shurcuts, definiert werden).

Schaltet der Benutzer in einen anderen Kanal, während die HbbTV-Anwendung aktiv ist, (entweder mit dem roten Punkt-Modus oder über den vollen UI-Modus) kann folgendes passieren.

- Die Anwendung kann weiter laufen.
- Die Anwendung kann beendet werden.
- Die Anwendung kann beendet werden und eine andere Autostart-Rote-Punkt-Anwendung kann gestartet werden.

HbbTV macht es möglich, dass die Anwendungen über Breitband oder Broadcast wieder gefunden werden können. Der Sender kann entweder beide Möglichkeiten aktivieren oder eine von ihnen. Hat die Plattform keine betriebsbereite Breitband-Verbindung, kann die Plattform immer noch die Anwendungen über Broadcast übermitteln.

Die roten Autostart-Punkt-Anwendungen liefern im Allgemeinen Links zu anderen Anwendungen. Der Benutzer kann dann zu anderen Anwendungen schalten, indem er die zur Verfügung stehenden Links verwendet. Die Anwendungen verfügen in der Regel über eine Option zum Beenden, normalerweise müsste das über die Schaltfläche **Beenden** gehen.

HbbTV-Anwendungen verwenden Schlüssel auf der Fernbedienung, um mit dem Benutzer interagieren zu können. Wird eine HbbTV-Anwendung gestartet wird, werden manche Schlüssel über die Anwendung gesteuert. Beispielsweise kann die numerische Kanalauswahl möglicherweise in einer Teletext-Anwendung nicht mehr laufen, bei der die Nummer die Teletext-Seiten anzeigen.

Für das HbbTV ist eine AV-Streaming-Fähigkeit der Plattform erforderlich. Es gibt zahlreiche Anwendungen, die VOD liefern (Video-On-Demand/ auf Abruf) und Catch-Up-TV-Dienste. Der Benutzer kann die Schlüssel Pause, Stopp, Vorwärts und Rückwärtsspielen an der Fernbedienung verwenden, um mit dem AV-Inhalt interagieren zu können.

Hinweis: Sie können diese Funktion über das Menü **Einstellungen>Rechtlich>Zustimmungseinstellungen** aktivieren oder deaktivieren.

Google Assistant

Ihr TV-Gerät funktioniert mit Google Home zur Sprachsteuerung Ihrer angeschlossenen Geräte und Apparate zusammen.

Funktioniert mit Google Home

Mit dieser Funktion können Sie die Funktionen Ihres Fernsehgeräts mit Google-Assistent-Geräten steuern. Zu diesem Zweck sollte der Setup-Vorgang abgeschlossen sein.

Vor dem Setup

Führen Sie die folgenden Schritte aus, bevor Sie mit der Einrichtung Ihres TV-Geräts beginnen.

- Installieren Sie die Google Home-Anwendung auf Ihrem Mobiltelefon und melden Sie sich bei Ihrem Konto an
- Fügen Sie das Assistentengerät Ihrem Konto hinzu
- Wählen Sie die **Vsmart TV**-Aktion aus der Liste der Aktionen in der Anwendung aus
- Ein Bildschirm wird angezeigt, auf dem Sie den Authentifizierungscode eingeben, der während des Einrichtungsvorgangs auf Ihrem TV-Gerät erstellt wird, um Ihr TV-Gerät mit Ihrem Konto zu verknüpfen. Fahren Sie mit der Einrichtung Ihres TV-Geräts fort, um den Authentifizierungscode abzurufen

Einrichtungsprozess

Die Einrichtung kann mit der Option **Google-Assistent** im Menü **Einstellungen > System > Sprachassistent** durchgeführt werden. Der Installations-Assistent wird Sie durch das Setup-Vorgang führen.

- Markieren Sie Auf dem ersten Bildschirm **Start** und drücken Sie **OK**, um fortzufahren
- Auf dem nächsten Bildschirm werden Sie aufgefordert, einen Namen für Ihr TV-Gerät zu bestimmen, der als "Freundlicher Name" (**FN**) bezeichnet wird. Ein „Freundlicher Name“ ist ein Name, der Sie an Ihr TV-Gerät erinnert, z.B. "Wohnzimmer TV", "Küchen TV", "Esszimmer TV" usw. Wählen Sie einen leicht auszusprechenden Namen. Wenn andere Parameter eingestellt sind, markieren Sie **OK** und drücken Sie **OK**
- Ein Authentifizierungscode wird erstellt und auf dem Bildschirm angezeigt. Geben Sie den Code ein, den Sie auf dem TV-Gerätin der Google Home-Anwendung sehen

Sobald die Einrichtung abgeschlossen ist, können Sie die Funktionen Ihres TV-Geräts mit Google-Assistent steuern.

Hinweis: Stellen Sie sicher, das die Geräte mit dem Internet verbunden sind. Sie können nur ein TV-Gerät mit Ihrem Konto verknüpfen.

Beispielbefehle

Sagen Sie einfach "Hey Google" oder "Ok Google", um Ihren Fernseher nur mit Ihrer Stimme zu steuern.

Befehl	Funktion
turn on 'FN'	Schaltet den Fernseher ein
turn off 'FN'	Schaltet den Fernseher aus
pause on 'FN'	Unterbricht die Medienwiedergabe
resume on 'FN'	Setzt die Medienwiedergabe fort
stop on 'FN'	Stoppt die Medienwiedergabe
volume up on 'FN'	Zur Erhöhung der Lautstärke
volume down on 'FN'	Zur Verringerung der Lautstärke
set mute volume on 'FN'	Schaltet den Ton stumm
switch input to "input_name" on 'FN'	Das Fernsehgerät schaltet auf die Eingangsquelle mit dem angegebenen Namen um (z.B. HDMI 1)
switch to "input_name" on 'FN'	
change channel to "channel_number" on 'FN'	Das Fernsehgerät schaltet auf den Kanal mit der angegebenen Nummer um (z.B. Kanal 200)
change channel to "channel_name" on 'FN'	Der Fernseher schaltet auf den Kanal mit dem angegebenen Namen um
channel up on 'FN'	Das Fernsehgerät schaltet auf den nächsthöheren Kanal um, falls verfügbar
channel down on 'FN'	Das Fernsehgerät schaltet auf den nächstniedrigeren Kanal um, falls verfügbar

FN ist die Abkürzung für "Freundlicher Name".

Google ist eine Marke von Google LLC.

Informationen zur DVB -Funktionalität

Dieser DVB-Empfänger kann nur in den Ländern verwendet werden, für die er vorgesehen ist.

Dieser DVB-Empfänger entspricht den zum Zeitpunkt seiner Herstellung aktuellen DVB-Standards, dennoch kann auf Grund von Änderungen in den Übertragungssignalen und -Technologien keine Garantie für die Kompatibilität mit künftigen DVB-Übertragungstechniken übernommen werden.



Einige Digital-TV-Funktionen sind unter Umständen nicht in allen Ländern verfügbar.

Wir streben laufend nach Verbesserung unserer Produkte, daher behalten wir uns jegliche Änderungen ohne vorherige Ankündigung vor.

Wenn Sie Fragen zum Gerät oder zu weiterem Zubehör haben, wenden Sie sich bitte an den Händler, bei dem Sie das Gerät gekauft haben.

Table des matières

Consignes de Sécurité	2	Connexion sans fil	32
Symboles sur le produit	3	Traitement des informations clients	34
Entretien	4	Mode Veille en Réseau.....	34
Panneau d'affichage, téléviseur, socle	4	Connexion de Périphériques Bluetooth	34
Prise d'alimentation	4	Résolution des problèmes de connectivité.....	35
Montage/Retrait du socle.....	4	Utilisation du service du réseau Partage Audio/ Vidéo	36
Lors de l'utilisation de la fixation murale.....	5	Applications	36
Informations sur l'environnement	5	Navigateur Internet.....	36
Fonctions	6	Système HBBTV.....	37
Gamme dynamique élevée (HDR) / Log-Gamma hybride (HLG).....	6	Assistant Google	38
Mode de Veille Image.....	6	Informations portant sur la fonctionnalité DVB	39
Notifications de Veille	7		
Bouton de Contrôle&Opération de TV.....	7		
Comment regarder la télévision.....	8		
Insertion des piles dans la télécommande	9		
Alimentation électrique	10		
Branchement de l'antenne.....	10		
Notification de licence.....	10		
Mise au rebut des vieux équipements et des piles	11		
Déclaration de conformité (DoC).....	11		
Spécifications	11		
Remarque.....	12		
Télécommande.....	13		
Connexions.....	14		
Marche/Arrêt.....	15		
Installation initiale	15		
Navigateur Média	18		
Contenu du Menu Réglages.....	20		
Fonctionnement général de la TV	27		
Utilisation de la liste de chaînes	27		
Configuration des paramètres parentaux	27		
Guide des programmes électroniques.....	27		
Services télétexte	28		
Mise à jour logicielle	28		
Dépannage et astuces.....	29		
Compatibilité des signaux AV et HDMI	29		
Formats de fichier pris en charge pour le mode USB	30		
Formats de Fichier Vidéo	30		
Format de Fichier Image	30		
Format de Fichiers Audio.....	30		
Format de Fichier Sous-titres	31		
Résolutions DVI prises en charge	31		
Connectivité.....	32		
Connexion avec fil	32		

	ATTENTION RISQUE DE CHOC ÉLECTRIQUE : NE PAS OUVRIR	
<p>ATTENTION: POUR ÉVITER TOUT RISQUE DE CHOC ÉLECTRIQUE, NE RETIREZ PAS LE COUVERCLE (OU L'ARRIÈRE). L'ENTRETIEN DES PIÈCES INTERNES EST INTERDIT AUX UTILISATEURS. VEUILLEZ CONFIER L'ENTRETIEN À UN PERSONNEL QUALIFIÉ.</p>		

Pendant des phénomènes météorologiques extrêmes (tempêtes, foudre) et de longues périodes d'inactivité (aller en vacances), débranchez le téléviseur du secteur.

La prise d'alimentation est utilisée pour débrancher le téléviseur de l'alimentation secteur et doit donc rester facilement accessible. Lorsque vous ne débranchez pas le téléviseur du secteur, il continue d'absorber de l'énergie, quel que soit son état même s'il est en mode veille ou éteint.

Remarque : Respectez les consignes à l'écran afin d'utiliser les fonctions y relatives.

IMPORTANT - Veuillez lire attentivement ces instructions avant d'installer ou d'utiliser l'appareil

⚠ AVERTISSEMENT : Cet appareil n'a pas été fabriqué pour être utilisé par des personnes (y compris les enfants) aux capacités physiques, sensorielles ou intellectuelles réduites ou manquant d'expérience et de connaissances, à moins d'avoir été encadrées ou formées à l'utilisation de l'appareil par une personne responsable de leur sécurité.

- Utilisez cet appareil à une altitude inférieure à 5000 mètres au-dessus du niveau de la mer, dans des endroits secs ou des régions ayant un climat modéré et tropical.
- Le téléviseur est destiné à un usage domestique et à un usage intérieur similaire, mais peut également être utilisé dans des lieux publics.
- Pour des besoins d'aération, laissez un espace d'au moins 5 cm autour du téléviseur.
- Ne gênez pas la ventilation en la recouvrant ou en bloquant les ouvertures avec des objets tels que des journaux, des nappes de table, des rideaux, etc.
- Le cordon d'alimentation doit être facilement accessible. Ne posez pas le téléviseur ou le meuble, etc., sur le cordon d'alimentation. Un cordon/une fiche d'alimentation endommagé(e) peut provoquer un incendie ou un choc électrique. Tenez le cordon d'alimentation par la fiche et évitez de le tirer pour débrancher le téléviseur. Ne touchez jamais le cordon/la fiche d'alimentation avec les



mains mouillées, cela peut causer un court-circuit ou un choc électrique. Ne nouez et n'attachez jamais le cordon d'alimentation à d'autres cordons. Lorsqu'il est endommagé, faites-le remplacer par un personnel qualifié.

- N'exposez pas le téléviseur à des gouttes ou des éclaboussures de liquide et ne posez pas d'objets contenant du liquide tels que les vases, les tasses, etc. sur ou au-dessus du téléviseur (par exemple sur les étagères au-dessus de l'appareil).
- N'exposez pas le téléviseur à la lumière directe du soleil ou ne placez/ne dirigez pas des flammes nues telles que les bougies allumées au-dessus ou à proximité du téléviseur.
- Ne placez pas des sources de chaleur telles que les chauffages électriques, les radiateurs, etc. à proximité du téléviseur.
- Ne posez pas le téléviseur à même le sol ou sur des surfaces inclinées.
- Pour éviter des risques de suffocation, tenez les sacs plastiques hors de la portée des bébés, enfants et des animaux domestiques.
- Fixez soigneusement le support au téléviseur. Si le support est fourni avec des vis, serrez-les fermement pour éviter que le téléviseur ne s'incline. Ne serrez pas trop les vis et montez convenablement les supports en caoutchouc.
- N'éliminez pas les batteries dans le feu ou avec des matériaux dangereux ou inflammables.

AVERTISSEMENT

- N'exposez pas les piles à une chaleur excessive telle que celle du soleil, du feu ou autre.
- Une pression excessive du son provenant des écouteurs et haut-parleurs peut entraîner une perte de l'ouïe.

AVANT TOUTE CHOSE – NE JAMAIS laisser quiconque, les enfants en particulier, pousser ou porter des coups sur l'écran, insérer des objets dans les trous, les fentes ou les autres ouvertures de la TV.

 Attention	Blessures graves ou risque de mort
 Risque de choc électrique	Risque de tension dangereuse
 Entretien	Composant d'entretien important

Symboles sur le produit

Les symboles suivants sont utilisés sur le produit pour marquer les instructions relatives aux restrictions, aux précautions et à la sécurité. Chaque explication se rapporte uniquement à l'endroit du produit portant le symbole correspondant. Veuillez en tenir compte pour des raisons de sécurité.



Équipement de Classe II : Cet appareil, de par sa conception, ne nécessite pas de branchement sécurisé à un système électrique de mise à la terre.



Borne Dangereuse Sous Tension : Les bornes marquées, dans des conditions normales d'utilisation, sont dangereuses lorsqu'elles sont sous tension.



Mise en garde, voir instructions d'utilisation : Les zones marquées contiennent des piles en forme de bouton ou de pièce de monnaie remplaçables par l'utilisateur.



Produit Laser de classe 1 : Ce produit est équipé d'une source laser de Classe 1 sans danger dans des conditions d'utilisation raisonnablement prévisibles.

AVERTISSEMENT

N'avez pas la pile. Les produits chimiques y contenus pourraient vous brûler.

Ce produit ou les accessoires fournis avec celui-ci pourraient contenir une pile bouton. L'ingestion d'une pile bouton peut causer non seulement de sévères brûlures internes en seulement 2 heures, mais aussi le décès.

Gardez les nouvelles et anciennes piles hors de portée des enfants.

Si le compartiment à piles ne se ferme pas correctement, arrêtez d'utiliser le produit et tenez-le hors de la portée des enfants.

Si vous pensez que des piles ont été avalées ou logées n'importe où à l'intérieur du corps, consultez de toute urgence un médecin.

Avertissement Danger de Stabilité

Un téléviseur peut tomber, causant des blessures graves ou mortelles. Vous pouvez éviter de nombreuses blessures, notamment aux enfants, en prenant des précautions simples telles que :

- TOUJOURS utiliser les armoires ou les supports ou les méthodes de montage recommandées par le fabricant du téléviseur.

- TOUJOURS utiliser des meubles qui peuvent supporter le téléviseur en toute sécurité.
- TOUJOURS vous assurer que le téléviseur ne dépasse pas le bord du meuble de support.
- TOUJOURS informer les enfants des dangers de grimper sur les meubles pour atteindre le téléviseur ou ses commandes.
- Acheminez TOUJOURS les cordons et les câbles reliés à votre téléviseur de façon à ce qu'ils ne puissent pas être trébuchés dessus, tirés ou saisis.
- Ne JAMAIS placer un téléviseur dans un endroit instable.
- Ne JAMAIS placer le téléviseur sur un meuble haut (par exemple, une armoire ou une bibliothèque) sans ancrer à la fois le meuble et le téléviseur sur un support approprié.
- Ne JAMAIS placer le téléviseur sur du tissu ou d'autres matériaux qui pourraient se trouver entre le téléviseur et les meubles de support.
- Ne JAMAIS placer d'objets qui pourraient inciter les enfants à grimper, comme des jouets et des télécommandes, sur le dessus du téléviseur ou du meuble sur lequel le téléviseur est placé.
- L'équipement est uniquement adapté pour un montage en hauteur ≤ 2 m.

Si le téléviseur existant doit être conservé et déplacé, les mêmes considérations que ci-dessus doivent être appliquées.



Lorsque l'appareil est connecté à la mise à la terre de protection du bâtiment par l'alimentation SECTEUR ou par d'autres appareils avec un branchement à la mise à la terre de protection ou à un système de distribution de télévision via un câble coaxial, cela peut dans certaines circonstances comporter un risque d'incendie. Par conséquent, assurez-vous que le branchement à un système de distribution de télévision soit assuré par un dispositif garantissant une isolation électrique inférieure à une certaine gamme de fréquences (isolateur galvanique).

AVERTISSEMENTS LIÉS À LA FIXATION MURALE

- Lisez les instructions avant de monter votre téléviseur au mur.
- Le kit de fixation murale est en option. Vous pouvez vous en procurer chez votre vendeur local, s'il n'est pas fourni avec votre téléviseur.
- N'installez pas le téléviseur au plafond ou sur un mur incliné.
- Utilisez les vis de fixation murale et autres accessoires recommandés.

- Serrez fermement les vis de fixation murale pour éviter la chute du téléviseur. Ne serrez pas trop les vis.

AVERTISSEMENT

- En faisant recourt à d'autres supports de fixation murale ou en installant un par vous-même, vous courez le risque de vous blesser ou d'endommager l'appareil. Pour une performance et une sécurité optimales de l'appareil, pensez à vous rapprocher de votre magasin ou d'un technicien agréé pour la fixation des supports. Tout dommage provoqué à la suite d'une installation effectuée par des mains inexpertes annulera votre garantie.
- Lisez attentivement les instructions fournies avec les accessoires en option et veillez scrupuleusement à ce que le téléviseur ne tombe pas.
- Faites preuve de prudence pendant l'installation du téléviseur. Sinon, il pourrait s'endommager au contact d'autres objets.
- Faites attention pendant la fixation des supports au mur. Prenez toujours la peine de vérifier qu'aucun câble ni tuyau électrique ne passe dans le mur, avant d'y fixer le support.
- Pour éviter tout risque de chute ou de blessure, déplacez le téléviseur de sa position fixe sur le mur lorsque sa présence à cet endroit n'est plus nécessaire.

DÉGÂTS

- Sauf dans les cas où la responsabilité est reconnue par la réglementation locale, Panasonic n'accepte aucune responsabilité pour les dysfonctionnements causés par une mauvaise utilisation ou l'utilisation du produit, et d'autres problèmes ou dommages causés par l'utilisation de ce produit.
- Panasonic n'accepte aucune responsabilité pour la perte, etc., de données causée par des catastrophes.
- Les dispositifs externes préparés séparément par le client ne sont pas couverts par la garantie. L'entretien des données stockées dans ces appareils relève de la responsabilité du client. Panasonic décline toute responsabilité en cas d'utilisation abusive de ces données.

Les figures et illustrations de ce mode d'emploi sont fournies à titre de référence uniquement et peuvent différer de l'apparence réelle du produit. La conception et les caractéristiques de l'appareil peuvent être modifiées sans notification.

Entretien

Retirez d'abord la fiche d'alimentation de la prise secteur.

Panneau d'affichage, téléviseur, socle

Entretien régulier :

Nettoyez soigneusement la surface du panneau d'affichage, du téléviseur ou du socle à l'aide d'un chiffon doux pour enlever la poussière ou les empreintes digitales.

En cas de saleté persistante :

1. Nettoyez d'abord la poussière à la surface.
2. Mouillez un chiffon doux avec de l'eau propre ou un détergent neutre dilué (1 part de détergent liquide pour 100 parts d'eau.)
3. Essorez correctement le chiffon. (Veillez à ne laisser entrer aucun liquide à l'intérieur du téléviseur, car cela pourrait causer une défaillance.)
4. Avec le chiffon légèrement humidifié, nettoyez la saleté persistante.
5. Enfin, essayez toute l'humidité.

MISE EN GARDE

N'utilisez pas de chiffon dur ou ne frottez pas la surface trop fortement, car cela pourrait causer des rayures à la surface.

- N'utilisez pas d'insectifuge, solvant, diluant ou toute autre substance volatile sur les surfaces. Ceci pourrait dégrader la qualité du revêtement ou provoquer le pelage de la peinture.
- La surface du panneau d'affichage est spécialement traitée et peut être facilement endommagée. Veillez à ne pas tapoter ou rayer l'écran avec votre ongle ou d'autres objets durs.
- Évitez tout contact prolongé du téléviseur et de son socle avec du caoutchouc ou une substance en PVC. Ceci pourrait dégrader la qualité du revêtement.

Prise d'alimentation

Essayez la fiche d'alimentation à intervalles réguliers à l'aide d'un chiffon sec.

L'humidité et la poussière peuvent causer un incendie ou une décharge électrique.

Montage/Retrait du socle

Préparations

Retirez le(s) socle(s) de l'emballage et posez le téléviseur sur une table de travail, avec le panneau de l'écran couché sur un tissu propre et doux (couverture, etc.)

- Utilisez une table plate et solide, plus grande que le téléviseur.
- Ne tenez pas le panneau de l'écran.

- Évitez de rayer ou de briser le téléviseur.

ATTENTION: Veuillez vous abstenir d'insérer des vis illustrées dans le corps de la télévision lorsque vous n'utilisez pas le support de la TV, par exemple pour l'accrocher au mur. L'insertion de vis sans socle peut endommager la TV.

Montage du socle

1. Le support du téléviseur se compose de deux pièces. Installez ces pièces ensemble.

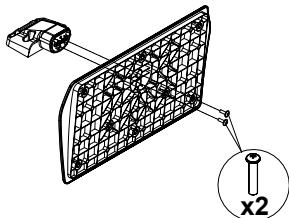

2. Installez le(s) support(s) sur le modèle de montage du support à l'arrière du téléviseur.

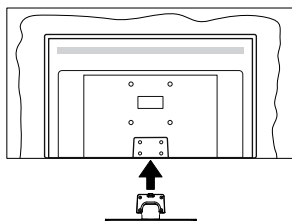

3. Insérez les vis fournies (M4 x 12), puis serrez-les tout doucement jusqu'à ce que le support soit correctement fixé.

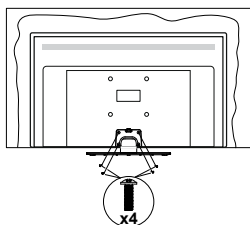

Retrait du socle du téléviseur

Assurez-vous de retirer le socle de la manière suivante lors de l'utilisation de la fixation murale ou du emballage du téléviseur.

- Posez le téléviseur sur une table de travail, avec le panneau de l'écran couché sur un tissu propre et doux. Laissez le(s) support (s) en saillie sur le bord de la surface.
- Desserrez les vis qui fixent le(s) support(s).
- Retirez le(s) support(s).

Lors de l'utilisation de la fixation murale

Veuillez contacter votre vendeur Panasonic local pour l'achat de la fixation murale recommandée.

Orifices pour l'installation de la fixation murale ;

Dos du téléviseur

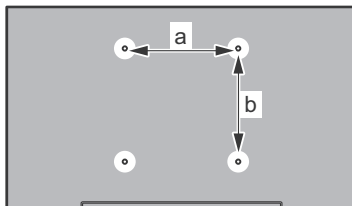

a (mm)	75
b (mm)	75

Vue de côté

Supports de disque dur VESA

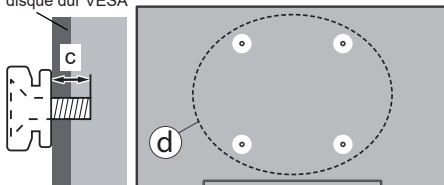

(d)	Profondeur de la vis (c)	min.	7 mm
		max.	10 mm
	Diamètre		M4

Remarque : Les vis pour positionner le téléviseur sur la fixation murale ne sont pas fournies avec celui-ci.

Informations sur l'environnement

Ce téléviseur a été conçu conformément aux normes environnementales. Pour réduire effectivement votre consommation électrique, veuillez suivre les étapes ci-après :

Le téléviseur ajuste sa **consommation d'énergie** en fonction du niveau choisi, entre **Minimum**, **Moyen**, **Maximum** ou **Auto**. Si vous souhaitez régler le rétroéclairage sur une valeur fixe définie comme **Personnalisée**, mettez le **Rétroéclairage** en surbrillance (il sera situé sous le paramètre **Économie d'Énergie**) puis réglez-le manuellement à l'aide des touches directionnelles Gauche ou Droite de la télécommande. Réglez sur **Désactiver** pour désactiver cette option.

Remarque : Les options d'**Économie d'énergie** disponibles peuvent varier en fonction du **Mode** sélectionné dans le menu **Paramètres>Image**.

Vous pouvez accéder aux paramètres d'**Économie d'énergie** dans le menu **Paramètres>Image**. Allez à l'écran d'accueil, mettez en surbrillance **Paramètres** dans le carrousel de navigation et appuyez sur **OK** pour accéder au menu **Paramètres**. Sachez que les réglages de certaines images ne pourront pas être accessibles pour modification.

Si vous appuyez sur le bouton de droite ou de gauche consécutivement, "**L'écran s'éteint au bout de 15 secondes.**" et un message s'affiche à l'écran. Sélectionnez **Continuer** et appuyez sur **OK** pour éteindre immédiatement l'écran. Si vous n'appuyez sur aucun bouton, l'écran va s'éteindre après 15 secondes. Appuyez sur n'importe quelle touche de la télécommande ou sur le téléviseur pour allumer l'écran à nouveau.

Remarque : L'**option d'extinction d'écran** n'est pas disponible si le mode **Game** est activé.

• Veuillez mettre le téléviseur hors tension et le débrancher du secteur lorsque vous ne vous en servez pas. Cela permettra également de réduire la consommation d'énergie.

Fonctions

- TV couleur avec télécommande
- TV numérique / par câble / satellite entièrement intégrée (DVB-T-T2/C/S-S2)
- Entrées HDMI pour connecter d'autres appareils aux prises HDMI
- Entrée USB
- Système de menu OSD
- Entrées latérales AV pour les périphériques externes (tels que les lecteurs DVD, PVR, les jeux vidéo, etc.)
- Système de son stéréo
- Télétexte
- Connexion de casque
- Système de programmation automatique
- Réglage manuel
- L'arrêt est automatique après plus de huit heures de temps
- Minuteur de mise en veille
- Verrouillage enfant
- Coupure automatique du son en l'absence de transmission.
- Lecture NTSC
- AVL (Limitation automatique du volume)
- PLL (Recherche de fréquences)
- Mode Jeu (en option)
- Fonction de coupure de l'image
- Ethernet (LAN) pour la connectivité et le service Internet
- 802.11 a/b/g/n Support WLAN intégré
- Partage Audio/Vidéo
- HbbTV

Gamme dynamique élevée (HDR) / Log-Gamma hybride (HLG)

Grâce à cette fonctionnalité, le téléviseur peut reproduire une plus grande plage dynamique de luminosité en capturant et en combinant plusieurs expositions différentes. La HDR/HLG garantit une meilleure qualité de l'image grâce aux points saillants plus clairs et plus réalistes, une couleur plus réaliste et autres améliorations. Il offre l'effet tant recherché par les cinéastes, en présentant les zones cachées des ombres et de la lumière du soleil avec toute la clarté, la couleur et les détails. Les contenus HDR / HLG sont pris en charge par des applications natives et de marché, des entrées HDMI, USB et des émissions DVB-S. Accessoires inclus

- Télécommande
- Piles : 2 x AAA
- Guide de mise en marche rapide
- Cordon d'Alimentation
- Support amovible
- Vis de montage du support (M4 x 12 mm)

Mode de Veille Image

Vous pouvez utiliser votre téléviseur comme cadre photo numérique à l'aide de la fonction Image de Mode de Veille. Pour ce faire, suivez les étapes ci-dessous.

- Réglez l'option Image de **Mode Veille** dans le menu **Paramètres>Système>Plus** comme **Activée**. Par défaut, cette option est définie sur **Désactivé**.
- Créez un dossier séparé nommé **standby_picture** dans le répertoire racine du périphérique de stockage USB et copiez les fichiers que vous voulez utiliser dans ce dossier, puis connectez le périphérique de stockage USB à votre téléviseur.
- Appuyez brièvement sur le bouton **Veille** de la télécommande pour faire passer votre téléviseur en mode image de veille.

Notez qu'une fois que l'option **Image de Mode de Veille** est **activée**, la fonction de la touche **Standby** sur la télécommande va changer. Ensuite, vous devez appuyer sur la touche et la maintenir enfoncée pour mettre le téléviseur en mode veille pendant que le téléviseur est en mode de fonctionnement normal.

S'il y a plus d'un fichier image disponible dans le dossier, tous les fichiers image seront affichés successivement sous forme de diaporama. Si le dossier nécessaire n'est pas créé ou s'il n'y a pas de fichier image dans le dossier, un message d'avertissement s'affiche à l'écran pendant quelques secondes avant de disparaître.

En mode veille, le niveau de rétro-éclairage de l'écran sera réduit de 50 % et les fonctions du Smart Center ne seront pas utilisables, si le Smart Center est disponible pour votre modèle de télévision.

Pour faire passer votre téléviseur de l'état d'image du mode veille au mode de fonctionnement normal, appuyez brièvement sur le bouton **Veille** de la télécommande.

Outre la télécommande, vous pouvez également utiliser l'unité de commande du téléviseur pour passer en mode veille et revenir au mode de fonctionnement normal. Pour ce faire, suivez les mêmes instructions que celles décrites dans la section **Commande et Fonctionnement du Téléviseur** pour mettre le téléviseur en mode veille. Notez que vous ne pouvez pas mettre le téléviseur en mode veille à l'aide de l'unité de commande du téléviseur lorsque celui-ci est en état d'image en mode veille.

Remarque : La disponibilité de cette fonction dépend du modèle de téléviseur et de ses fonctions.

Reportez-vous à la section **Formats de fichier pris en charge pour le mode USB** pour connaître les formats de fichier multimédia pris en charge.

Notifications de Veille

Lorsque le téléviseur ne reçoit aucun signal d'entrée (par exemple une antenne ou une source HDMI) pendant 3 minutes, il passe en veille. Lors de la prochaine mise en marche, le message suivant s'affiche à l'écran : « **Le téléviseur passe automatiquement en mode Veille parce qu'il ne reçoit aucun signal après un long moment.** » Vous pouvez désactiver cette fonctionnalité en réglant l'option **Minuterie d'Absence de Signal** dans le menu **Paramètres>Appareils** en conséquence.

L'option de **mise hors tension automatique** (dans le menu **Paramètres>Système >Plus**) aurait pu être réglée sur une valeur comprise entre 1 et 8 heures par défaut. Si ce paramètre n'est pas réglé sur **Désactivé** et le téléviseur est resté allumé sans toutefois fonctionner pendant la période définie, il passera en mode Veille à l'expiration de ce délai. Au prochain démarrage du téléviseur, le message suivant s'affichera. « **La télé passe automatiquement en mode veille parce qu'aucun signal n'a été reçu après un long moment.** » Avant que le téléviseur ne passe en mode veille, une fenêtre de dialogue s'affiche. Si vous n'appuyez sur aucune touche, le téléviseur passe en mode veille après une période d'attente d'environ 5 minutes. Vous pouvez mettre **Oui** en surbrillance et appuyer sur **OK** pour mettre immédiatement le téléviseur en mode veille. Si vous sélectionnez **Non** et appuyez sur **OK**, le téléviseur reste allumé. Vous pouvez également choisir d'annuler la fonction de **mise hors tension automatique** à partir de ce dialogue. Sélectionnez **Désactiver** et appuyez sur **OK**, le téléviseur reste allumé et la fonction est annulée. Vous pouvez réactiver cette fonction en modifiant le paramètre de l'option de **mise hors tension automatique** dans le menu **Paramètres>Système>Plus**.

Bouton de Contrôle&Opération de TV

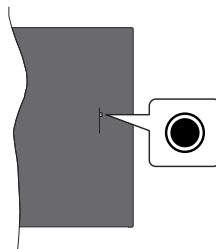

Remarque : La position du bouton de contrôle varie selon le modèle.

Votre téléviseur a un seul bouton de contrôle. Ce bouton vous permet de contrôler les fonctions **Arrêt - Marche/ Source / Programme** et **Volume** du téléviseur.

Fonctionnement avec le Bouton de Commande

- Appuyez sur le bouton de commande pour afficher le menu des options de fonction.
- Appuyez ensuite successivement sur le bouton pour déplacer la mise au point sur l'option souhaitée si nécessaire.
- Maintenez le bouton enfoncé pendant environ 2 secondes pour activer l'option sélectionnée. La couleur de l'icône de l'option change lorsqu'elle est activée.
- Appuyez à nouveau sur le bouton pour utiliser la fonction ou accéder au sous-menu.
- Pour sélectionner une autre option de fonction, vous devez d'abord désactiver la dernière option activée. Maintenez le bouton enfoncé pour le désactiver. La couleur de l'icône de l'option change lorsqu'elle est désactivée.
- Pour fermer le menu des options de fonction, n'appuyez pas sur le bouton pendant environ 5 secondes. Le menu des options de fonction disparaît.

Pour éteindre la télévision (Veille Dur) : Appuyez sur le bouton de commande pour afficher le menu des options de fonction, la mise au point sera faite sur l'option **Veille**. Appuyez sur le bouton et maintenez-le enfoncé pendant environ 2 secondes pour activer cette option. La couleur de l'icône de l'option change lorsqu'elle est activée. Appuyez de nouveau sur le bouton pour éteindre le téléviseur.

En mode veille permanente, la télécommande ne fonctionne pas et le voyant de veille du téléviseur ne s'allume pas. Les fonctions telles que le mode veille en réseau (si disponible) et les minuterie seront désactivées. Vous ne pouvez allumer la télévision en mode veille que par le biais du bouton de commande.

Pour allumer le TV : Appuyez sur le bouton de commande, le téléviseur s'allume.

Pour régler le volume : Appuyez sur le bouton de commande pour afficher le menu des options de fonction, puis appuyez successivement sur le bouton pour déplacer la mise au point sur l'option **Volume +** ou **Volume -**. Maintenez le bouton enfoncé pendant environ 2 secondes pour activer l'option sélectionnée. La couleur de l'icône de l'option change lorsqu'elle est activée. Appuyez ensuite sur le bouton pour augmenter ou diminuer le volume.

Pour changer de chaîne : Appuyez sur le bouton de commande pour afficher le menu des options de fonction, puis appuyez successivement sur le bouton pour déplacer la mise au point sur l'option **Programme +** ou **Programme -**. Maintenez le bouton enfoncé pendant environ 2 secondes pour activer l'option sélectionnée. La couleur de l'icône de l'option change lorsqu'elle est activée. Appuyez ensuite sur le bouton pour passer au canal suivant ou précédent dans la liste des canaux.

Pour modifier la source : Appuyez sur le bouton de commande pour afficher le menu des options de fonction, puis appuyez successivement sur le bouton pour déplacer la mise au point sur l'option **Source**. Appuyez sur le bouton et maintenez-le enfoncé pendant environ 2 secondes pour activer cette option. La couleur de l'icône de l'option change lorsqu'elle est activée. Appuyez ensuite une nouvelle fois sur le bouton pour afficher la liste des sources. Faites défiler les sources disponibles en appuyant sur le bouton. Le téléviseur passe automatiquement à la source sélectionnée.

Remarque : Impossible d'afficher le menu principal OSD à l'écran à l'aide du bouton de commande.

Fonctionnement de la TV à l'aide de la télécommande

Appuyez sur le bouton **TiVo** de votre télécommande pour afficher l'écran d'Accueil. Utilisez les boutons directionnels et le bouton **OK** pour naviguer et régler. Appuyez sur **Return/Back** pour quitter un écran de menu.

Sélection d'entrée

Une fois les équipements externes connectés à votre téléviseur, vous pouvez commuter entre différentes sources d'entrée. Appuyez sur le bouton **Source** de la télécommande successivement pour sélectionner les différentes sources.

Changer les chaînes et régler le volume

Vous pouvez changer de chaînes et régler le volume avec les boutons **Programme+/-** et **Volume+/-** de la télécommande.

Réinitialisation et Mise Hors Tension via le Bouton de Mise en Veille

Appuyez et maintenez le bouton **Veille** pour voir des actions supplémentaires pour ce bouton. Les options de **Redémarrage** (Redémarrage), de **Veille** (Veille

Normale), et de **Mise Hors Tension** (Veille Forcée) seront disponibles. Mettez-en un en surbrillance et appuyez sur **OK** pour effectuer l'action sélectionnée. Si un problème survient et empêche le téléviseur de passer correctement en mode veille, vous pouvez utiliser l'option **Mise hors tension** pour forcer le téléviseur à passer en mode veille.

Si votre téléviseur ne répond plus aux commandes et que le menu d'actions ne peut pas être affiché, le téléviseur sera obligé de redémarrer si vous maintenez le bouton enfoncé pendant environ 5 secondes. Cela mettra fin au processus.

Comment regarder la télévision

1. Accueil

L'écran d'accueil est votre point de départ pour la navigation. Il rassemble toutes les émissions de télévision et tous les films qui comptent pour vous : les titres à la mode sur toutes vos applications de diffusion en continu, les émissions récemment regardées, les chaînes de télévision en direct et les émissions recommandées en fonction de vos classements et de vos habitudes de visionnage.

Le contenu de chaque carrousel change dynamiquement en fonction de votre utilisation. Même les catégories du carrousel sont mises à jour au fur et à mesure que TiVo OS apprend à mieux vous connaître. Par exemple, en fonction de ce que vous avez regardé, vous pouvez voir un jour un carrousel de films de comédie ou de santé et de remise en forme, et quelques jours plus tard un carrousel de lauréats des Oscars.

Appuyez sur la touche **Source** de la télécommande, mettez en surbrillance l'option de source d'entrée TV et appuyez sur **OK** pour passer en mode TV en direct et regarder les chaînes de télévision. Si la dernière source d'entrée utilisée était la télévision, vous pouvez également utiliser la touche **Exit** pour passer en mode TV en direct.

1.1. Mes Applications Carousel

Mes applications Carousel de l'écran d'accueil contient toutes les applications à partir desquelles TiVo OS fait des recommandations d'émissions de télévision et de films. Vous pouvez sélectionner les applications qui apparaissent ici dans l'écran **Gérer les applications**.

Si vous préférez rechercher et parcourir des émissions dans une application, sélectionnez l'application dans ce carrousel et appuyez sur le bouton **OK** de votre télécommande pour l'ouvrir.

1.2. Gérer les écrans d'Applications

L'écran **Gérer les applications** permet de contrôler les applications utilisées par TiVo OS pour recommander des titres dans les écrans Accueil, TV Shows et Films. Les applications sélectionnées s'affichent dans le carrousel **Mes applications** sur l'écran d'accueil. Vos

sélections d'applications n'affectent pas les résultats de la recherche. TiVo OS affiche les résultats de toutes les applications pour vous aider à trouver ce que vous voulez regarder. Lorsqu'une application que vous n'utilisez pas porte ce titre, vous pouvez décider de vous y inscrire.

2. Navigation Carousel

La **Navigation Carousel** sur l'écran d'accueil vous permet d'accéder facilement aux fonctions les plus courantes : **Guide, Toutes les applications, Sources, Liste des chaînes, Enregistrements** (selon le modèle), **Minuteries et Réglages...**

3. Parcourir les Écrans

En sélectionnant **Gratuit, TV Shows, Movies** et **Navigation** dans le menu principal, vous concentrez votre navigation sur ces types de contenu.

4. Détails du contenu

Lorsque vous trouvez un contenu qui vous intéresse, mettez-le en surbrillance et appuyez sur le bouton **OK** sur votre télécommande pour afficher les détails y afférents. Vous pouvez également apprendre sur le casting et l'équipe, et voir les recommandations pour du contenu similaire.

4.1. Regarder maintenant

Choisissez de regarder l'émission de toute application sélectionnée où l'émission est disponible. Il s'agit des applications pour lesquelles vous avez activé des recommandations dans l'écran **Gérer les applications**. D'autres qui ont le même contenu s'affichent dans la section Plus de façons de regarder.

4.2. Liste à suivre

Utilisez la liste de surveillance pour enregistrer les émissions que vous souhaitez commencer ou continuer à regarder plus tard, ainsi que les favoris auxquels vous souhaitez revenir. Ce que vous ajoutez permet de personnaliser les recommandations pour vous.

Les titres que vous ajoutez s'affichent également dans un carrousel de **Watchlist** sur l'écran d'accueil. Le plus change en signet.

Pour ajouter une émission, sélectionnez + **Watchlist** sur l'écran de détails du contenu. Le plus change en signet.

Pour supprimer une émission, accédez à l'écran Détails du contenu et sélectionnez **Watchlist**. Le signet change en plus change.

4.3. Indice

Dites au SE TiVo ce que vous pensez d'une émission de télévision ou d'un film en lui donnant un pouce en l'air ou un pouce en bas. En retour, vous recevrez des recommandations qui reflètent mieux ce que vous aimez regarder. Accédez à l'écran Détails du contenu d'une émission et sélectionnez **Indice..** Choisissez

Pouce vers le haut ou Pouce vers le bas. Les contenus auxquels vous attribuez une note négative n'apparaîtront plus dans les recommandations.

4.4. Contenu du rapport

Accédez à l'écran Détails du contenu d'une émission et sélectionnez **Drapeau**. L'écran du contenu du rapport s'affiche. Après avoir sélectionné les motifs prédéfinis qui vous conviennent, mettez en surbrillance **Rapport** et appuyez sur **OK**. Vous pouvez également sélectionner l'option **Autre chose** et saisir votre motif à l'aide du clavier virtuel au cas où les motifs prédéfinis ne vous conviendraient pas.

4.5. Parcourir Tous les Épisodes

Sélectionnez **Épisodes** sur l'écran Détails du contenu d'une série télévisée épisodique pour voir ses épisodes classés par saison.

5. Texte Chercher

Sélectionnez **Rechercher** dans le menu principal pour rechercher des films et des émissions de télévision dans toutes vos applications. Appuyez sur **OK** et saisissez un titre ou acteur à l'aide du clavier virtuel. Mettez ensuite **Terminé** en surbrillance et appuyez sur **OK** pour lancer la recherche. Les résultats apparaîtront sur l'écran. Sélectionnez le résultat souhaité à l'aide des touches directionnelles et appuyez sur **OK** pour ouvrir.

6. Recherche et contrôle vocale

Utilisez votre voix pour rechercher des émissions de télévision et des films. C'est plus rapide et plus précis que de taper sur une télécommande. Vous pouvez également naviguer dans les écrans et contrôler le volume en parlant naturellement. Appuyez sur le bouton **Voice** sur votre télécommande (en fonction du modèle de la télécommande), puis demandez le contenu en fonction de critères tels que le titre, le genre, l'acteur, le réalisateur, la classification, le caractère approprié pour l'âge, la citation ou la décennie. Vous pouvez continuer à parler pour affiner les résultats de la recherche après leur affichage : « Afficher les films de Tom Cruise. Juste celles des années 90.

Remarque : La recherche et la commande vocales peuvent ne pas être disponibles dans certains pays.

7. Besoin d'aide ?

Obtenez des réponses aux questions les plus courantes et apprenez à tirer le meilleur parti de TiVo OS : <https://www.tivo.com/support>

Insertion des piles dans la télécommande

La télécommande peut être munie d'une vis qui fixe le couvercle du compartiment des piles sur la télécommande (ou ceci peut être dans un sac séparé). Retirez la vis, si le couvercle est déjà vissé. Retirez ensuite le couvercle du compartiment des piles pour faire apparaître le compartiment des piles. Insérez

deux piles 1,5V - taille **AAA**. Assurez-vous que les signes (+) et (-) correspondent (en respectant la polarité). • Ne mélangez pas les nouvelles et les vieilles piles. Remplacez uniquement par une pile identique ou de type équivalent. Remplacez le couvercle. Fixez à nouveau le couvercle à l'aide de la vis, le cas échéant.

Un message s'affiche à l'écran lorsque les piles sont faibles et doivent être remplacées. Notez que lorsque les batteries sont faibles, les performances de la télécommande peuvent être altérées.

Les piles ne doivent pas être exposées à une chaleur excessive comme le rayonnement solaire ou autre phénomène similaire.

Alimentation électrique

IMPORTANT: Le téléviseur a été conçu pour fonctionner avec une alimentation électrique de **220-240 V CA, 50 Hz**. Après le déballage, laissez le téléviseur atteindre la température ambiante de la pièce avant de le brancher sur la prise secteur.

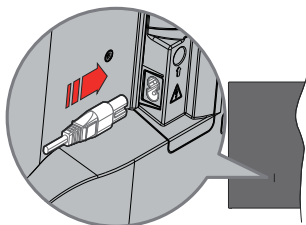

Branchez une extrémité (la fiche à deux trous) du cordon d'alimentation détachable fourni dans l'entrée du cordon d'alimentation située à l'arrière de la TV, comme indiqué ci-dessus. Branchez ensuite l'autre extrémité du cordon d'alimentation dans la prise de courant.

Remarque: La position de l'entrée du cordon d'alimentation peut différer selon le modèle.

Branchements de l'antenne

Branchez l'antenne ou le câble du téléviseur à la prise d'ENTRÉE D'ANTENNE (ANT) ou la fiche de satellite à la prise d'ENTRÉE SATELLITE (LNB) situées à l'arrière du téléviseur.

DOS DU TÉLÉVISEUR

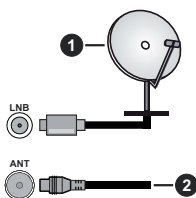

1. Satellite
2. Antenne ou câble



Si vous souhaitez connecter un appareil au téléviseur, assurez-vous que le téléviseur et l'appareil sont hors tension avant de les relier. Une fois les connexions terminées, vous pouvez allumer les différents dispositifs et les utiliser.

Notification de licence

Les termes HDMI, HDMI High-Definition Multimedia Interface, HDMI trade dress et les logos HDMI sont des marques ou des marques déposées de HDMI Licensing Administrator, Inc.



Fabriqué sous licence par Dolby Laboratories. Dolby, Dolby Audio, et le symbole du double D sont des marques déposées de Dolby Laboratories Licensing Corporation.



YouTube et le logo de YouTube sont des marques déposées de Google Inc.

La *marque verbale et les logos Bluetooth®* sont des marques déposées appartenant à Bluetooth SIG, Inc. et toute utilisation de ces marques par Vestel Elektronik Sanayi ve Ticaret A.S. est sous licence. Les autres marques et noms sont ceux de leurs propriétaires respectifs.

Cet appareil est doté d'une technologie dont les droits de propriété intellectuelle reviennent à Microsoft. L'utilisation ou la distribution de cette technologie en dehors de ce produit est interdite sans les licences appropriées de Microsoft.

Les propriétaires de contenus utilisent la technologie d'accès au contenu Microsoft PlayReady™ pour protéger leur propriété intellectuelle, ainsi que les contenus protégés par des droits d'auteur. Ce dispositif utilise la technologie PlayReady pour accéder à son contenu protégé et/ou à celui de la technologie de gestion de droits numériques Windows Media (WMDRM). Si le dispositif échoue dans l'application des restrictions relatives à l'utilisation de contenu, les propriétaires de contenus peuvent exiger de Microsoft l'annulation de l'utilisation par le dispositif du contenu protégé PlayReady. Cette annulation n'affecte pas les contenus non protégés ou ceux protégés par d'autres technologies d'accès au contenu. Les propriétaires de contenus pourraient vous demander de mettre à niveau PlayReady pour accéder à leurs contenus. Si vous ignorez la mise à niveau, vous ne pourrez pas accéder au contenu qui requiert une mise à niveau.

Le Logo « Ci Plus » est une marque de commerce de Ci Plus LLP.

Ce produit est protégé par certains droits de propriété intellectuelle de Microsoft Corporation. L'utilisation ou la distribution de cette technologie en dehors de ce produit est interdite sans licence de Microsoft ou d'une filiale autorisée de Microsoft.



Mise au rebut des vieux équipements et des piles

Uniquement pour les pays Européens possédant des systèmes de recyclage



Ces symboles sur les produits, emballages, et/ou documents joints signifient que les appareils et batteries électriques et électroniques ne doivent pas être mélangés avec le reste de vos ordures ménagères.

Pour le traitement approprié, la récupération et le recyclage des appareils et batteries usagés, veuillez les acheminer aux points de collecte, conformément à la législation de votre pays.

En vous en débarrassant correctement, vous participerez à la sauvegarde de ressources inestimables et éviterez des effets néfastes sur la santé humaine et sur l'environnement.

Pour plus d'informations concernant la collecte et le recyclage, veuillez contacter votre municipalité locale.

Conformément à la législation en vigueur dans votre pays, des pénalités peuvent être imposées pour mauvaise mise au rebut de ce déchet.

Remarque pour le symbole des piles (Symbole situé dans la partie inférieure) :



Ce symbole peut être associé à un symbole chimique. Dans ce cas, il est conforme aux exigences de la Directive relative aux produits chimiques concernés.

Déclaration de conformité (DoC)

« Par la présente, Panasonic Corporation déclare que le téléviseur est en conformité avec les exigences essentielles et d'autres dispositions pertinentes de la directive 2014/53/CE. »

Si vous souhaitez obtenir un exemplaire de la DoC originale de ce téléviseur, visitez le site Web suivant : <http://www.ptc.panasonic.eu/compliance-documents>

Représentant autorisé :

Panasonic Testing Centre

Panasonic Marketing Europe GmbH

Winsbergring 15, 22525 Hamburg, Germany

Site Internet : <http://www.panasonic.com>

Spécifications

Télédiffusion	PAL BG//DK SECAM BG/DK
Réception des chaînes	VHF (BAND I/III), UHF (BAND U), HYPERBAND
Réception numérique	TV satellite numérique terrestre intégré/câble(DVB-T-C-S) (DVB-T2, DVB-S2 conforme)
Nombre de chaînes prédéfinies	11 000
Indicateur de chaîne	Affichage à l'écran
Entrée d'antenne RF	75 Ohm (déséquilibrée)
Tension de fonctionnement	220-240V AC, 50Hz.
Audio	A2 Stereo + Nicam Stereo
Casque	Mini-jack stéréo de 3,5 mm
Puissance de sortie Audio (WRMS.) (10 % THD)	2 x 2,5 W
Consommation électrique (W)	45 W
Consommation d'énergie en mode veille en réseau (W)	< 2
Poids (Kg)	3,75 Kg
Dimensions TV DxLxH (avec pied) (mm)	134 x 553 x 372
Dimensions TV DxLxH (sans pied) (mm)	63 x 553 x 334
Affichage	16/9 24"
Température de fonctionnement et humidité	0 °C à 40 °C, soit 85 % d'humidité maximale

Pour de plus amples informations, veuillez visiter EPREL : <https://eprel.ec.europa.eu>.

Le numéro d'enregistrement EPREL est disponible sur <https://eprel.panasonic.eu/product>.

Spécifications du transmetteur LAN sans fil

Bandes de fréquence	Puissance max de sortie
2400 - 2483,5 MHz (CH1 - CH13)	< 100 mW
5150 - 5250 MHz (CH36 - CH48)	< 200 mW
5250 - 5350 MHz (CH52 - CH64)	< 200 mW
5470 - 5725 MHz (CH100 - CH140)	< 200 mW

Restrictions pays

L'équipement LAN sans fil est destiné à être utilisé à domicile et au bureau dans tous les pays de EU, au Royaume-Uni et en Irlande du Nord (et dans d'autres pays suivant la directive européenne et/ou britannique pertinente). La bande 5.15 - 5.35 GHz est limitée aux opérations intérieures dans les pays de EU, au Royaume-Uni et en Irlande du Nord (et dans d'autres pays suivant la directive européenne et/ou britannique pertinente). Toute utilisation publique est soumise à l'autorisation générale du fournisseur de services compétent

Pays	Restriction
Fédération de Russie	Utilisation à l'intérieur uniquement

Les exigences peuvent changer à tout moment pour tous les pays. Nous recommandons aux utilisateurs de se rapprocher des autorités locales pour vérifier la réglementation locale en vigueur pour les bandes de 2,4 GHz et 5 GHz.

Norme

IEEE 802.11.a/b/g/n

Interface hôte

USB (2.0)

Sécurité

WEP 64/128, WPA, WPA2, TKIP, AES, WAPI

Remarque

DVB / Diffusion des données / Fonctions IPTV

• Ce téléviseur a été conçu (à la date d'Mars 2021) suivant les normes de télévision numérique terrestre DVB-T / T2 (MPEG2, MPEG4-AVC(H.264) et HEVC(H.265)), les normes de télévision numérique par câble DVB-C (MPEG2, MPEG4-AVC(H.264) et HEVC(H.265)), et les normes de télévision numérique par satellite DVB-S (MPEG2, MPEG4-AVC(H.264) et HEVC(H.265)).

Consultez votre distributeur local pour tout renseignement sur la disponibilité des services DVB-T / T2 ou DVB-S dans votre localité.

Consultez votre fournisseur de services par câble pour plus d'informations sur la disponibilité des services DVB-C à partir de cette TV.

- Cette TV peut ne pas fonctionner correctement avec un signal non conforme aux normes des services DVB-T / T2, DVB-C ou DVB-S.
 - La disponibilité de certaines fonctions dépend du pays, de la localité, de l'opérateur, du fournisseur de services, de l'environnement par satellite et réseau.
 - Les modules CI ne fonctionnent pas tous correctement avec cette TV. Consultez votre fournisseur de services pour tout renseignement sur les modules CI disponibles.
 - Cette TV peut ne pas fonctionner avec un module non approuvé par le fournisseur de services.
 - Des frais supplémentaires peuvent s'appliquer, en fonction du fournisseur de services.
 - La compatibilité avec d'autres services n'est pas garantie.
 - Les applications Internet sont fournies par leurs fournisseurs de services respectifs et peuvent être modifiées, interrompues ou supprimées à tout moment.
- Panasonic n'assume aucune responsabilité et ne donne aucune garantie quant à la disponibilité ou la continuité des services.
- Panasonic ne garantit pas le fonctionnement et la performance des dispositifs périphériques fabriqués par d'autres fabricants ; et nous déclinons toute responsabilité ou dommage découlant du fonctionnement et/ou de la performance de l'utilisation des dispositifs périphériques de ces autres fabricants.

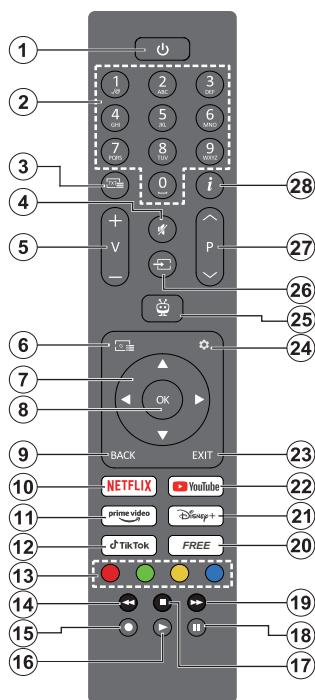

1. **Veille (*) : Veille / Marche (appuyer brièvement), Réinitialisation / Arrêt (appuyer et maintenir)**
2. **Boutons numériques** : Change de chaîne en mode TV en direct, puis introduit un chiffre dans la zone de texte à l'écran
3. **Texte** : affiche le télétexte (si disponible). Appuyez une deuxième fois sur la touche pour superposer le télétexte à une image diffusée normale (mixage). Appuyez à nouveau sur la touche pour fermer le télétexte.
4. **Muet** : Réduit complètement le volume du téléviseur
5. **Volume +/-** : Augmente/diminue le niveau de volume
6. **Guide** : Affiche le guide électronique des programmes
7. **Boutons de direction** : Permet de naviguer entre les menus, de paramétrer les options, déplace le focus ou le curseur, etc. et affiche les sous-pages en mode TV en direct - Télétexte lorsque vous appuyez sur le bouton Gauche ou Droite. Suivez les instructions à l'écran
8. **OK** : Confirme les sélections de l'utilisateur, entre dans les sous-menus, maintient la page (en mode

Live TV-Teletext), affiche la liste des chaînes (en mode Live TV)













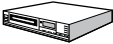





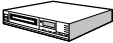

9. **Précédent/Retour** : retourne à l'écran de menu précédent, revient à l'étape précédente, ferme les fenêtres ouvertes, ouvre la page Index (en mode TV en direct - Télétexte). Défile rapidement entre les chaînes ou les sources précédentes ou actuelles
10. **Netflix** : Lance l'application Netflix.
11. **Prime Video** : Lance l'application Amazon Prime Vidéo
12. **TikTok** : Lance l'application TikTok
13. **Boutons de Couleur** : suivez les instructions qui s'affichent à l'écran pour les fonctions des boutons de couleur.
14. **Rembobiner** : Lecture rapide en arrière des médias comme les films
15. Aucune fonction
16. **Lecture** : Démarre la lecture du média sélectionné
17. **Arrêt** : suspend définitivement la lecture du média en cours.
18. **Pause** : Suspend la lecture du média en cours
19. **Avance Rapide** : Permet d'avancer la lecture des médias comme les films
20. **« Disponible »** Affiche le contenu gratuit de diverses applications sur l'écran d'accueil
21. **Disney+** : Lance l'application Disney+
22. **YouTube** : Lance l'application YouTube.
23. **Retour** : Ferme et quitte les menus affichés, revient à l'écran précédent, quitte toute application en cours ou la bannière OSD, ferme l'écran d'accueil bascule sur la dernière source utilisée.,
24. **Paramètres** : Ouvre le menu **Paramètres**
25. **TiVo** : Retourne à votre dernier emplacement dans TiVo OS à partir d'endroits tels qu'un film que vous regardez ou l'écran Paramètres.
26. **Source** : Affiche les sources de diffusion et de contenu disponibles
27. **Programme +/-**: Augmente / réduit le nombre de chaînes en mode TV en direct.
28. **Info** : affiche les informations sur le contenu à l'écran, affiche des informations cachées (affiche - en mode TV en direct - Télétexte)

(*) Bouton Veille (Standby)

Appuyez et maintenez le bouton **Veille** pour voir des actions supplémentaires pour ce bouton. Mettez en surbrillance l'une des options **Redémarrage**, **Veille** (Veille normale) et **Mise Hors Tension** (Veille Forcée) et appuyez sur **OK** pour effectuer l'action sélectionnée. Si votre téléviseur ne répond plus aux commandes et que le menu d'actions ne peut pas être affiché, le téléviseur sera obligé de redémarrer si vous maintenez le bouton enfoncé pendant environ cinq secondes.

Appuyez brièvement et relâchez la touche pour mettre le téléviseur en mode veille ou pour l'allumer lorsqu'il est en mode veille.

Connexions

Connecteur	Type	Câbles	Périphérique
	Connexion HDMI (côté et arrière)		
SPDIF 	Connexion SPDIF (Sortie coaxiale) (latérale)		
AV latéral 	Connexion AV latéral (Audio/ Vidéo) (latéral)	 Câble de Connexion Latérale Vidéo/Audio Câble Audio/ Vidéo	
CASQUE 	Connexion Casque (latérale)		
	Connexion USB (latérale)		
	Connexion CI (latérale)		
LAN 	Ethernet Connexion (arrière)	 Câble LAN / Ethernet	

Lorsque vous utilisez le kit de montage au mur (fourni par un tiers du contrat, si non fourni), nous vous recommandons de connecter tous vos câbles à l'arrière du téléviseur avant l'installation murale. Insérez ou effacez le module CI uniquement lorsque le téléviseur est ETEINT (SWITCHED OFF). Veuillez consulter le manuel d'instruction du module pour plus de détails sur les réglages. Chaque entrée USB de votre téléviseur prend en charge les périphériques atteignant jusqu'à 500 mA. En branchant les appareils dont la valeur actuelle dépasse 500mA, vous courez le risque d'endommager votre téléviseur. En connectant un appareil au téléviseur à l'aide d'un câble HDMI afin de garantir une immunité suffisante contre les parasites radioélectriques, vous devez utiliser un câble HDMI haute vitesse (qualité supérieure) en ferrite entièrement protégé.



Si vous souhaitez connecter un appareil au téléviseur, assurez-vous que le téléviseur et l'appareil sont hors tension avant de les relier. Une fois les connexions terminées, vous pouvez allumer les différents dispositifs et les utiliser.

Pour mettre le téléviseur sous tension

Connectez le cordon d'alimentation à une source d'alimentation telle qu'une prise murale (220-240 V AC, 50 Hz).

Pour allumer le téléviseur à partir du mode veille

- Appuyez sur le bouton **Veille, Programme +/-** ou un autre bouton numérique de la télécommande.
- Appuyez sur le bouton de commande du téléviseur.

Pour allumer la télévision en mode veille

- Appuyez sur le bouton de commande du téléviseur.

Pour faire basculer le téléviseur en mode veille

Appuyez sur le bouton de **Veille** (Standby) de la télécommande.

Pour mettre le téléviseur en veille permanente

Appuyez sur le bouton de commande du téléviseur, le menu des options de fonction s'affiche. L'accent sera mis sur l'option **Veille**. Appuyez sur le bouton et maintenez-le enfoncé pendant environ 2 secondes pour activer cette option. La couleur de l'icône de l'option change. Puis appuyez sur le bouton une fois de plus, le téléviseur passera en mode veille.

Pour mettre le téléviseur hors tension

Pour arrêter complètement le téléviseur, débranchez le cordon d'alimentation du secteur.

Remarque : Lorsque le téléviseur passe en mode veille, le voyant de veille à LED clignote pour indiquer que les fonctions comme Standby Search Mode (Recherche en mode veille), Over Air Download (téléchargement OTA), ou Timer (Minuterie) sont actives. Le voyant à LED peut également clignoter lorsque vous allumez le téléviseur à partir du mode veille.

Installation initiale

Remarque : Si vous souhaitez effectuer une installation FRANSAT, insérez la carte FRANSAT (en option) dans le terminal d'accès conditionnel de votre téléviseur avant de le mettre sous tension.

Lorsque l'appareil est mis en marche pour la première fois, le menu de sélection de la langue apparaît. Sélectionnez la langue désirée et appuyez sur **OK**. Dans les étapes suivantes du guide d'installation, définissez vos préférences à l'aide des boutons directionnels et du bouton **OK**.

Après le choix de la langue, il vous sera demandé si vous souhaitez modifier les paramètres d'accessibilité. Mettez en surbrillance **Oui** et appuyez sur **OK** pour continuer. Reportez-vous à la section **Contenu du menu du système** pour obtenir des informations détaillées sur les options disponibles.

Définissez votre préférence de pays sur l'écran suivant. À ce niveau, en fonction du **Pays** sélectionné, il peut vous être demandé de saisir et de confirmer un code PIN. Le code PIN choisi ne saurait être 0000. Vous

devez le saisir si l'on vous demande de le faire pour toute opération dans le menu ultérieurement.

Remarque : Le type d'opérateur M7() sera défini en fonction des configurations de langue et du pays que vous avez effectué lors de l'Installation Initiale.*

() M7 est un fournisseur de services numériques par satellite.*

Vous pouvez activer **Mode de Stockage** à l'étape suivante. Cette option permet de configurer les paramètres du téléviseur pour l'environnement du magasin et, selon le modèle de téléviseur utilisé, les fonctions prises en charge peuvent s'afficher à l'écran sous forme de bannière d'information ou le fichier vidéo préinstallé peut être lu. Cette caractéristique est uniquement destinée à l'usage de magasin. Nous vous recommandons de sélectionner le **Mode Domestique** pour un usage domestique. L'option **Mode magasin** sera disponible dans le menu **Paramètres>Système>Plus** et votre préférence pour ce paramètre pourra être modifiée ultérieurement. Faites votre choix et appuyez sur **OK** pour continuer.

L'écran de sélection du mode image s'affiche alors. Pour que votre téléviseur consomme moins d'énergie et soit plus respectueux de l'environnement, sélectionnez **Naturel** et appuyez sur **OK** pour continuer. Vous pouvez modifier votre sélection ultérieurement en utilisant l'option **Mode** dans le menu **Paramètres>Photo**.

L'écran **Résumé des paramètres de consentement** peut s'afficher lors de la sélection du pays en fonction du modèle de votre téléviseur. Ce menu vous permet de gérer vos paramètres de consentement. Mettez en surbrillance une fonction et appuyez sur **OK** pour l'activer ou la désactiver. Lire les explications connexes affichées à l'écran relatives à chaque fonction sélectionnée avant d'effectuer toute modification. Vous pouvez appuyer sur la touche directionnelle droite pour mettre le texte en surbrillance et utiliser les touches directionnelles **Programme +/-** ou Haut/Bas pour faire défiler le texte vers le haut ou vers le bas afin de le lire en entier. Vous pourrez modifier vos préférences à tout moment par la suite à partir du menu **Paramètres>Juridiques>Paramètres de consentement**. Si l'option **Connexion Internet** est désactivée l'étape **Paramètres réseau/Internet** disparaît et ne s'affiche pas. Si vous avez des questions, des plaintes ou des commentaires concernant les politiques de protection de la vie privée ou leur mise en œuvre, veuillez les adresser par courrier électronique à privacyrequest@xperi.com et smartvsecurity@vosshub.com. Mettre en surbrillance **Soumettre les choix de consentement** et appuyer **OK** pour continuer.

Dans l'écran suivant, vous devez accepter les conditions générales du service TiVo Smart TV pour pouvoir utiliser les services associés. Faites défiler la page pour lire l'intégralité du texte à l'aide des touches directionnelles **Programme +/-** ou Haut/Bas.

Sélectionnez **Accepter** et appuyez sur le bouton **OK** de la télécommande pour continuer. Mettez en surbrillance **Annuler** et appuyez sur **OK** pour continuer sans confirmation.

Le menu **Paramètres Réseau/Internet** s'affiche par la suite. Veuillez vous reporter à la section **Connectivité** pour configurer une connexion réseau. Si vous souhaitez que votre téléviseur consomme moins d'énergie en mode veille, vous pouvez désactiver l'option **Mode veille en réseau** pour le type de réseau sélectionné en le réglant sur **Désactivé**. Une fois les réglages terminés, mettez en surbrillance **Suivant** et appuyez sur le bouton **OK** pour continuer. Si le **Type de réseau** est défini sur **Périphérique sans fil**, les réseaux disponibles sont répertoriés. Mettez à nouveau en surbrillance **Suivant** lorsque vous avez terminé et appuyez sur **OK** pour continuer. Si vous souhaitez vous connecter ultérieurement à un réseau sans fil, mettez en surbrillance Configurer plus tard et appuyez sur **OK**.

Selon le modèle de votre téléviseur et les télécommandes fournies, un écran de couplage automatique peut être affiché à ce stade. Suivez les instructions à l'écran pour coupler votre télécommande sans fil (selon le modèle de la télécommande) avec votre téléviseur. Reportez-vous à la section **Télécommande** pour plus d'informations. Si vous souhaitez jumeler votre télécommande ultérieurement, sélectionnez **Setup Later** et appuyez sur **OK**.

Sur l'écran suivant, le menu **Appareils** s'affiche. Vous pouvez connecter des appareils audio sans fil externes, des télécommandes, des claviers et des souris à votre téléviseur. Pour les appareils audio, utilisez l'option **Lien audio Bluetooth**, pour les télécommandes, claviers et souris sans fil, utilisez l'option **Appareil d'Entrée Bluetooth**. Reportez-vous à la section **Connectivité** pour plus d'informations sur la connexion des périphériques sans fil. Pour continuer, sélectionnez **Suivant** et appuyez sur **OK**.

Sur l'écran suivant, vous pouvez définir les types de diffusion à rechercher, définir votre recherche de chaînes cryptées et les préférences de fuseau horaire (en fonction de la sélection du pays). Vous pouvez, en outre, choisir un type de diffusion comme favori. La priorité est accordée au type d'émission sélectionné pendant le processus de recherche et les chaînes associées seront listées au dessus de la Liste des chaînes. Lorsque vous avez terminé, sélectionnez **Suivant** et appuyez sur **OK** pour continuer.

À propos de la sélection des types de diffusion

Pour activer une option de recherche pour un type d'émission, sélectionnez-la et appuyez sur le bouton directionnel **OK**, Gauche ou Droite. Pour désactiver l'option de recherche, appuyez sur le bouton directionnel **OK**, gauche ou droit après avoir placé le curseur sur l'option de type de diffusion souhaitée.

Aérienne numérique : Si l'option de recherche des émissions par **D. Antenne** est activée, le téléviseur procède à la recherche d'émissions hertziennes une fois les autres réglages initiaux terminés.

Câble numérique : Si l'option de recherche des émissions par **D. Câble** est activée, le téléviseur procède à la recherche d'émissions numériques par câble une fois les autres réglages initiaux terminés. Un message s'affichera avant de commencer la recherche demandant si vous souhaitez effectuer une recherche sur le réseau câblé. Si vous sélectionnez **Oui** et appuyez sur **OK**, vous pouvez sélectionner **Réseau** ou définir des valeurs telles que **Fréquence**, **Réseau ID** et **Étape de recherche** sur l'écran suivant. Si vous sélectionnez **Non** et appuyez **OK**, vous pouvez définir la **fréquence de départ**, la **fréquence d'arrêt** et l'**étape de recherche** sur l'écran suivant. Lorsque vous avez terminé, sélectionnez **Suivant** et appuyez sur **OK** pour continuer.

Remarque : La durée de la sélection varie en fonction de **Rechercher Étape** sélectionnée.

Satellite : Si l'option de recherche des émissions par **Satellite** est activée, le téléviseur procède à la recherche d'émissions numériques par satellite une fois les autres réglages initiaux terminés. Avant l'activation du mode satellite, vous devez effectuer certains réglages. Un menu s'affiche dans lequel vous pouvez choisir de démarrer une installation de **M7** ou de **Fransat** ou une installation standard. Pour démarrer une installation de l'opérateur M7, réglez le **Type d'installation** à **Opérateur** et l'**Opérateur satellitaire** à l'opérateur M7 correspondant. Ensuite, sélectionnez le mode **Recherche préférée** et réglez-le à **Recherche de Chaînes Automatique** et appuyez sur **OK** pour le démarrage de la recherche automatique. Si un commutateur DiSEqC est utilisé dans votre système satellite, vous pouvez également sélectionner la version DiSEqC pour l'installation de l'opérateur. Vous pouvez sélectionner ces options selon le choix de la **Langue** et du **Pays** que vous avez effectué lors de l'installation initiale. Vous pouvez être invité(e) à sélectionner la liste de chaînes **HD/SD** ou la liste de chaînes spécifiques à votre pays en fonction de votre type d'opérateur M7. Sélectionnez l'une d'elles et appuyez sur **OK** pour continuer.

Patiencez jusqu'à la fin de la recherche. La liste est à présent installée.

Si pendant l'installation d'un opérateur M7, vous souhaitez utiliser des paramètres d'installation du satellite différents de ceux réglés par défaut, sélectionnez le mode **Recherche Préférée** et réglez-le à **Balayage de chaîne manuel** et appuyez sur le bouton **OK**. Le menu **Type d'antenne** s'affiche par la suite. Après avoir sélectionné le type d'antenne et le satellite désiré dans les étapes suivantes, appuyez sur **OK** pour modifier les paramètres d'installation du satellite dans le sous-menu.

Pour démarrer une installation de **Fransat**, réglez le **Type d'installation** en tant qu'**Opérateur**, puis réglez l'**opérateur satellite** en tant qu'Opérateur Fransat associé. Appuyez ensuite sur le bouton **OK** pour démarrer l'installation **Fransat**. Vous pouvez choisir de lancer une installation automatique ou manuelle.

Appuyer sur **OK** pour continuer. Fransat est installé et les émissions seront mémorisées (le cas échéant).

Si vous réglez le **Type d'installation** sur **Standard**, vous pouvez poursuivre normalement l'installation du satellite et regarder les chaînes par satellite.

Vous pouvez par la suite lancer une installation Fransat à tout moment à partir du menu **Paramètres>Installation>Recherche automatique de chaînes> Satellite**.

Pour rechercher des chaînes satellites autres que M7 ou Fransat, vous devez lancer une installation standard. Réglez le **Type d'installation** comme **Standard** et appuyez sur la touche **OK** pour continuer. Le menu **Type d'antenne** s'affiche par la suite.

Il existe trois modes de sélection de types d'antenne. Il est possible de sélectionner **Type d'antenne** soit en mode **Direct**, **Système satellite à deux câbles** ou **DiSEqC** Basculez à l'aide des boutons de direction Gauche ou Droite. Après avoir sélectionné votre type d'antenne, appuyez sur **OK**. Sur l'écran suivant, appuyez sur **OK** pour voir les options permettant de poursuivre. Les options **Continuer**, **Liste des transpondeurs** et **Configurer le LNB** seront disponibles. Vous pouvez modifier les réglages du transpondeur et du LNB à l'aide des options de menu correspondantes.

- **Direct** : Si vous possédez un seul récepteur et une antenne parabolique directe, sélectionnez ce type d'antenne. Appuyez sur **OK** pour continuer. Sélectionnez une parabole disponible à l'écran suivant et appuyez sur **OK** pour rechercher les services disponibles.
- **Système de câble satellite unique** : Si vous avez plusieurs récepteurs et un seul système de câble satellite, sélectionnez ce type d'antenne. Appuyez sur **OK** pour continuer. Configurez les paramètres en suivant les indications données à l'écran suivant. Appuyez sur **OK** pour rechercher des services.
- **Commutateur DiSEqC** : Si vous disposez de plusieurs antennes paraboliques et d'un commutateur **DiSEqC**, sélectionnez ce type d'antenne. Puis définissez la version du DiSEqC et appuyez sur **OK** pour continuer. Vous pouvez choisir jusqu'à quatre satellites (si disponibles) pour la version v1.0 et seize satellites pour la version v1.1 à l'écran suivant. Appuyez sur **OK** pour procéder à la recherche dans la première station de la liste.

Analogique : Si l'option de recherche des émissions **Analogique** est activée, le téléviseur procède à la

recherche d'émissions analogiques une fois les autres réglages initiaux terminés.

Une boîte de dialogue vous invitait à activer le contrôle parental s'affiche. Si vous sélectionnez **OUI**, les options de restriction parentale s'affichent. Choisissez une configuration et appuyez sur **OK** pour terminer. Sélectionnez **Non** et appuyez sur **OK** pour avancer si vous ne souhaitez pas activer les restrictions parentales.

À la fin des réglages initiaux, le téléviseur lance la recherche des émissions disponibles des types sélectionnés.

Bien que la recherche continue en cours d'analyse, les résultats seront affichés au bas de l'écran. Vous pouvez appuyer sur la touche **TiVo**, **Retour** ou **Sortie** pour annuler la recherche. Les chaînes déjà trouvées sont enregistrées dans la liste des chaînes.

Une fois que toutes les stations disponibles sont mémorisées, l'écran d'accueil s'affiche. Vous pouvez appuyer sur la touche **Sortie** pour regarder les chaînes de télévision. Vous pouvez appuyer sur la touche **OK** pour afficher la liste des chaînes lorsque vous regardez des chaînes de télévision et modifier la liste des chaînes selon vos préférences à l'aide des options de l'onglet **Modifier**.

Pendant la recherche, un message apparaît, vous demandant si vous souhaitez trier les chaînes selon la LCN(*). Sélectionnez **Oui** et appuyez sur **OK** pour confirmer.

(* LCN est le système du numéro de chaîne logique qui sélectionne des émissions disponibles, conformément à une séquence de chaînes reconnaissables (si disponible).

Remarques :

*Pour rechercher les chaînes M7 après la **Première Installation**, effectuez à nouveau l'installation Initiale. Ou allez sur le bouton écran d'**Accueil** et sélectionnez le menu **Paramètres>Installation>Recherche de Chaînes Automatique>Satellite**. Suivez ensuite les mêmes étapes mentionnées ci-dessus.*

*Évitez d'éteindre le téléviseur lors de l'initialisation de la **Première installation**. (*) Veuillez noter que certaines options ne seront pas disponibles, selon le choix du pays.*

Une fois la première installation terminée, l'écran d'application de l'opérateur HD+ peut s'afficher en fonction des sélections que vous avez faites pendant le processus d'installation. Afin d'accéder aux services de l'opérateur, cette application doit être activée. Si vous activez l'application, les éléments de l'interface utilisateur tels que la bannière d'information sur les chaînes et le guide électronique des programmes, qui sont normalement fournis par le téléviseur, seront remplacés par l'application de l'opérateur. Si vous n'effectuez pas d'installation satellite ou HD+ et que vous souhaitez activer l'application ultérieurement, sélectionnez l'application HD+ dans le menu d'**Accueil** et appuyez sur **OK**. Vous serez dirigé vers un écran

où vous pourrez procéder à l'activation. Lecture de média via entrée USB

Vous pouvez connecter des disques durs externes de 2,5 et 3,5 pouces (disques durs avec câble d'alimentation externe) ou une carte mémoire USB à votre TV via les entrées USB de votre TV.

IMPORTANT! Sauvegardez les fichiers sur vos périphériques de stockage avant de les raccorder au téléviseur. La responsabilité du fabricant ne saurait être engagée en cas de dommage de fichier ou de perte de données. Certains types de périphériques USB (à l'exemple des lecteurs MP3) ou des lecteurs de disque dur/cartes mémoires USB peuvent être incompatibles avec ce téléviseur. Le téléviseur prend en charge le formatage des disques NTFS et FAT32.

Patiencez un moment avant de brancher ou de débrancher l'appareil, car la lecture des fichiers peut être inachevée. Le cas échéant, cela peut physiquement endommager le lecteur USB et le périphérique USB lui-même. Ne déconnectez pas votre périphérique USB au cours de la lecture d'un fichier.

Vous pouvez utiliser les concentrateurs USB avec l'entrée USB de téléviseur. Les concentrateurs USB qui sont équipés l'alimentation externe sont recommandés dans ce cas.

Nous vous recommandons d'utiliser directement le(s) entrée(s) USB du téléviseur, si vous désirez connecter un disque dur USB.

Remarque: Lors de la lecture des fichiers d'image, le menu **Navigateur Multimédia** peut uniquement afficher 1000 fichiers image sauvegardés sur le périphérique USB connecté.





Navigateur Média

Vous pouvez lire de la musique et les fichiers vidéo et afficher les fichiers photo stockés sur un périphérique de stockage USB en le connectant à votre téléviseur. Connectez un périphérique de stockage USB à l'une des entrées USB situées sur le côté du téléviseur.

Après avoir connecté un périphérique de stockage USB à votre téléviseur, un message indiquant que le périphérique USB est connecté s'affiche à l'écran. Vous pouvez accéder au contenu du périphérique USB connecté à partir du menu Sources de l'écran d'Accueil. Vous pouvez également appuyer sur la touche **Source** de la télécommande, puis sélectionner votre périphérique de stockage USB dans la liste des sources.

Vous pouvez définir les préférences de votre navigateur de médias en utilisant le menu **Paramètres**. Le menu **Paramètres** est accessible via la barre d'informations qui s'affiche en bas de l'écran lors de la lecture d'une vidéo ou d'un fichier audio ou de l'affichage d'un fichier image. Appuyez sur le bouton **Info**, si la barre d'information a disparu, mettez en surbrillance le symbole de la roue dentée situé sur le côté droit de la barre d'information et appuyez sur **OK**. Les menus **Paramètres de l'image**, **Paramètres du son**, **Paramètres du navigateur de médias** et **Options** peuvent être disponibles selon le type de fichier média et le modèle de votre téléviseur et ses caractéristiques. Le contenu de ces menus peut également différer selon le type de fichier média actuellement ouvert. Seul le menu **Paramètres de Son** sera disponible lors de la lecture de fichiers audio.

Fonctionnement du mode Aléatoire / Boucle

Démarrez la lecture et activez 	Tous les fichiers de la liste seront lus en boucle suivant leur ordre de départ.
Démarrez la lecture et activez 	Le même fichier sera lu en boucle (répété).
Démarrez la lecture et activez 	Tous les fichiers de la liste seront lus une fois suivant un ordre aléatoire.
Démarrez la lecture et activez 	Tous les fichiers de la liste seront lus en boucle suivant le même ordre aléatoire.

Pour utiliser les fonctions de la barre d'information, mettez en évidence le symbole de la fonction et appuyez sur **OK**. Pour modifier l'état d'une fonction, mettez en surbrillance le symbole de la fonction et appuyez sur **ENTRER** autant de fois que nécessaire. Si le symbole est marqué d'une croix rouge, cela signifie qu'il est désactivé.

Logo de démarrage personnalisé

Vous pouvez personnaliser votre téléviseur et visionner vos images ou vos photos favorites à chaque démarrage de votre TV. Pour ce faire, copiez vos fichiers images favoris dans une clé USB, puis ouvrez-les à partir du menu du Navigateur Multimédia. Sélectionnez Entrée USB dans le menu **Sources** de l'écran d'accueil et appuyez sur **OK**. Lorsque vous avez choisi l'image désirée, sélectionnez la et appuyez sur **OK** pour la visualiser en mode plein écran. Appuyez sur le bouton **Info**, mettez en surbrillance le symbole de la roue dentée dans la barre d'informations et appuyez sur **OK**. Sélectionnez **Options** et appuyez sur **OK** pour entrer. L'option **Définir le Logo de Démarrage** sera disponible. Mettez-le en surbrillance et appuyez à nouveau sur **OK** pour choisir l'image en tant que logo de démarrage personnalisé. Un message de confirmation s'affiche à l'écran Sélectionnez **Oui** et appuyez sur **OK** à nouveau. Si l'image est nette, (*)vous le remarquerez sur l'écran pendant le prochain démarrage du téléviseur.

*Remarque : Vous pouvez utiliser l'option **Restaurer le Logo de Démarrage par Défaut** dans le menu **Paramètres>Système>Plus** pour restaurer le logo de démarrage par défaut. Si vous effectuez la **Première installation**, le logo de démarrage sera également rétabli à sa valeur par défaut.*

() Les images doivent être en format jpeg. Seuls les fichiers inférieurs ou égaux à 4MB sont pris en charge. CEC*

Cette fonction permet de contrôler les périphériques actifs CEC qui sont connectés aux ports HDMI à partir de la télécommande de la Télé.

L'option **CEC** du menu **Réglages>Appareils** doit être définie sur **Activé** en premier lieu. Appuyez sur le bouton **Source** et sélectionnez l'entrée HDMI du périphérique CEC connecté à partir du menu **Liste de Sources**. Si un nouveau périphérique source CEC est connecté, il s'affiche dans le menu Source avec son propre nom, au lieu du nom des ports HDMI connectés (lecteur DVD, enregistreur 1, etc.).

La télécommande de la télé peut automatiquement fonctionner après avoir sélectionné la source HDMI connectée. Pour mettre fin à cette opération et contrôler à nouveau l'appareil à partir de la télécommande, appuyez et maintenez enfoncé le bouton « 0-Zero » de la télécommande pendant 3 secondes.

Vous pouvez désactiver la fonctionnalité CEC en réglant l'option correspondante dans le menu **Réglages>Appareils**.

L'appareil prend en charge la technologie ARC (Audio Return Channel). Cette fonction est un lien audio qui permet de remplacer d'autres câbles entre l'appareil et un système audio (récepteur A/V ou système stéréo).

Lorsque la fonction ARC est active, le téléviseur met en sourdine ses autres sorties audio, à l'exception de la prise casque, automatiquement et les boutons de

contrôle du volume sont dirigés vers l'appareil audio connecté. Pour activer l'ARC, définissez l'option **Sortie audio** dans le menu **Paramètres>Son** comme **HDMI ARC**.

Remarque : La souris ARC fonctionne uniquement via l'entrée HDMI2.

Commande audio système

Permet d'utiliser l'option Amplificateur/récepteur audio avec l'appareil. Vous pouvez régler le volume à l'aide de la télécommande de votre téléviseur. Pour activer cette fonction, définissez l'option **Sortie Son** dans le menu **Paramètres>Son** comme **HDMI ARC**. Lorsque l'option **HDMI ARC** est sélectionnée, l'option **CEC** est automatiquement **Activée**, si elle ne l'est pas déjà. Les haut-parleurs du téléviseur seront coupés et le son de la source visionnée proviendra du système audio connecté.

Remarque : Le périphérique audio doit prendre en charge la fonction Commande audio système.

Contenu du Menu Réglages

Contenu du Menu des Appareils	
Bluetooth Audio Link	Appuyez sur OK pour ouvrir l'écran de menu Bluetooth Audio Link. En utilisant cet écran, vous pouvez découvrir et connecter les dispositifs de télécommande sans fil Bluetooth à votre téléviseur.
Périphérique d'entrée Bluetooth	Appuyez sur OK pour ouvrir l'écran du menu Appareil d'Entrée Bluetooth. Cet écran vous permet de découvrir et de connecter à votre téléviseur les claviers et souris compatibles avec la technologie sans fil Bluetooth. <i>Remarque : Votre téléviseur peut ne pas être compatible avec tous les modèles de clavier et de souris du marché. Pour plus d'informations, contactez votre distributeur local ou le point de vente auprès duquel vous avez acheté votre téléviseur.</i>
Télécommande Virtuelle	Permet d'activer ou de désactiver la fonctionnalité de télécommande virtuelle.
Partage Audio/Vidéo	Cela vous permet de partager les fichiers sauvegardés sur votre Smartphone ou votre tablette pc. Si vous possédez un Smartphone ou une tablette pc compatible, en plus de l'application requise installée, vous pourrez partager/lire les photos sur votre téléviseur. Reportez-vous aux instructions de votre logiciel de partage pour plus d'informations.
Minuterie sans signal	Lorsque votre téléviseur ne reçoit aucun signal d'entrée (par exemple une antenne ou une source HDMI) pendant 3 minutes, il passe en mode Veille. Vous pouvez activer ou désactiver cette fonctionnalité en réglant cette option en conséquence.
CEC	Avec cette fonction, vous pouvez activer et désactiver la fonction CEC complètement. Appuyez sur le bouton Gauche ou Droit pour activer ou désactiver cette fonction.
Mise en Marche Auto CEC	Cette fonction permet à l'appareil compatible HDMI-CEC connecté d'allumer le téléviseur et basculer automatiquement vers sa source d'entrée. Appuyez sur le bouton Gauche ou Droit pour activer ou désactiver cette fonction.

Contenu du Menu Image	
Mode	Vous pouvez modifier le mode d'image selon vos préférences ou exigences. Le mode Image peut être réglé sur l'une de ces options : Cinéma , Jeux (en option) , Sport , Dynamique et Naturel .
Contraste	Règle les valeurs de l'éclairage et de l'obscurité de l'écran.
Luminosité	Règle la valeur de luminosité de l'écran.
Netteté	Définit la valeur de netteté des objets affichés à l'écran.
Couleur	Règle la valeur de la couleur et les couleurs.
Économie d'énergie	Cette fonction permet de régler le mode Économie d'Énergie sur les options Personnalisation , Minimum , Moyen , Maximum , Automatique , Extinction d'écran ou Désactivé . <i>Remarque : Les options disponibles peuvent varier en fonction du Mode sélectionné.</i>
Rétro éclairage	Ce paramètre contrôle le niveau du rétroéclairage. La fonction de rétroéclairage sera inactive si le Mode Économie d'énergie est réglé sur une option autre que Personnalisation .
Zoom image	Règle le format et la taille de l'image souhaités.
Changement d'Image	Cette option peut être disponible en fonction du réglage du Zoom de l'Image . Mettez en surbrillance et appuyez sur OK , puis utilisez les boutons directionnels pour déplacer l'image vers le haut ou vers le bas.
Demo Pixellence (en option)	La fonction Pixellence optimise les réglages vidéo du téléviseur et aide à obtenir une image de meilleure qualité. Appuyez sur le bouton OK pour lancer le mode Pixellence Démo pour expérimenter Pixellence quality. Appuyez sur la touche OK pour annuler. Si l'option Aucun signal est définie sur Recherche d'entrée , cette option ne sera pas possible.
Paramètres Avancés	

Contraste Dynamique	Vous pouvez régler le rapport de contraste dynamique à votre guise.
Temp. Couleur	Règle la valeur de la température de couleur désirée. Les options Froid, Normal, Chaud et Personnalisé sont disponibles.
Point blanc	Si l'option Couleur de température est définie sur Personnalisé , ce réglage sera possible. Augmentez la « chaleur » ou la « fraîcheur » de l'image en appuyant sur les boutons Gauche ou Droit.
Vivid Blue	Fonction d'amélioration de la couleur blanche qui rend la couleur blanche plus froide afin de rendre l'image plus lumineuse. Définir comme Activé pour activer.
Vivid Dimming	Les options Low, Medium, High et Off sont disponibles. Lorsque la Fonction de Micro Dimming est active, elle permet d'améliorer le contraste localement pour chaque zone définie.
Réduction du Bruit	Les options Low, Medium, High et Off sont disponibles. Si le signal de diffusion est faible et l'image est bruyante, utilisez la fonction Réduction du bruit pour réduire l'intensité du bruit.
Mode Film	Les films sont enregistrés à un nombre d'images par seconde différent des programmes de télévision normaux. Réglez sur Auto lorsque vous regardez des films afin de mieux visualiser les images accélérées.
Ton de Chair	La fonction Ton de Chair peut être modifiée entre -5 et 5.
Changer de couleur	Réglez le ton de la couleur désirée.
Accordeur de Couleurs	Ouvre les réglages du tuner couleur. Réglez le sélecteur de couleurs comme activé pour ajuster manuellement les valeurs de teinte , de couleur et de luminosité .
Gamut Mapping	Vous pouvez utiliser cette option pour régler la gamme de couleurs affichées sur l'écran de votre téléviseur. Lorsqu'elle est activée , les couleurs sont réglées en fonction du signal de la source. Lorsqu'il est réglé sur Désactivé , la capacité couleur maximale du téléviseur est utilisée par défaut (option recommandée). <i>Remarque : Cette option peut ne pas être disponible selon le modèle de téléviseur et ses caractéristiques.</i>
HDMI Large bande	Lorsque vous regardez l'appareil à partir d'une source HDMI, la fonction HDMI Large bande est visible. Vous pouvez utiliser cette option pour renforcer la noirceur de l'image.
Correction de la balance des blancs en 11 points (optionnel)	La fonction de balance des blancs permet de calibrer la température de couleur du téléviseur en niveaux de gris détaillés. L'uniformité de l'échelle de gris peut être améliorée visuellement ou par mesure. Ajustez manuellement la force des couleurs Rouge, Vert, Bleu et la valeur de Gain . Mettez cette option en surbrillance, appuyez sur OK , puis réglez sur Activé pour activer cette fonction.
Réinitialisation	Réinitialise les paramètres du mode d'image actuel aux paramètres d'usine par défaut.

Contenu du Menu Son	
Dolby Audio	<p>Les options Smart, Films, Musique, Informations et Désactivé seront disponibles. Réglez sur Désactiver pour désactiver.</p> <p><i>Remarque : Certains éléments du menu Son seront grisés et indisponibles en cas de réglage sur une option autre que Désactivé.</i></p>
Son Surround :	Vous pouvez Activer ou Désactiver le mode Son Surround.
Sortie Audio	<p>Définit les préférences de sortie audio. Les options TV, S/PDIF, HDMI ARC, Casque Uniquement et Sortie de ligne seront disponibles. Il n'y aura pas de sortie sonore sauf par l'option sélectionnée et la prise casque.</p> <p>Si vous voulez connecter un amplificateur externe à votre télé à l'aide d'une fiche pour casque audio, sélectionnez l'option Sortie de ligne. Si vous avez branché des casques sur votre téléviseur, définissez cette option en tant que Casque uniquement. Veuillez vous assurer avant d'utiliser les casques que cet élément du menu est défini en tant que Casque uniquement. S'il est réglé sur les Sorties de ligne, la sortie de la prise de casque sera réglée à un niveau maximum qui pourrait vous endommager l'audition.</p> <p>Si l'option HDMI ARC est sélectionnée, la fonctionnalité CEC sera activée.</p> <p><i>Remarque : En fonction de l'option sélectionnée, certains éléments du menu Son apparaissent en grisé et ne sont pas disponibles.</i></p>
AVL (Limitation automatique du volume)	<p>Cette fonction règle le son pour obtenir le niveau de sortie prévu entre les programmes.</p> <p>Si l'option du menu Dolby Audio est réglée sur une option autre que Désactivé, les options de réglage de l'AVL seront modifiées. Les options Auto, Nuit, Normal et Désactivé seront disponibles. En mode Auto, le téléviseur passe automatiquement en mode Normal ou Nuit en fonction de l'heure actuelle. Si aucune information de temps n'est disponible, cette option fonctionnera toujours comme Normal. Lorsque le téléviseur passe en mode Nuit pour la première fois après le réglage de cette option en mode Auto, une barre d'information apparaîtra à l'écran.</p> <p>Veuillez noter que par rapport au mode Normal, le mode Nuit offre un contrôle de compression dynamique plus agressif qui convient aux environnements silencieux.</p>
Réglages avancés	
Égaliseur	Sélectionnez le mode égaliseur. Les paramètres personnalisés ne peuvent être actifs que lorsque vous êtes en mode Utilisateur .
Basse dynamique	Permet d'activer ou de désactiver la basse dynamique
Mode Son	Vous pouvez sélectionner un mode son (si la chaîne sélectionnée prend en charge cette option).
Sortie Numérique	Règle le type de sortie audio numérique.
Casque	<p>Règle le volume du casque. Cette option ne sera pas disponible si l'option de Sortie Sonore est définie comme Sortie de ligne.</p> <p>Avant d'utiliser les casques, veuillez également vous assurer que leur volume est réglé à un niveau faible afin d'éviter que votre audition ne soit endommagée.</p>
Balance	Établit un équilibre sonore. Cette fonction sera activée si l'option de Sortie audio est définie comme TV ou Casque uniquement . L'option Équilibre règle le niveau d'équilibre des haut-parleurs de la télévision et du casque ensemble.
Réinitialisation	Réinitialise certains des réglages du son aux valeurs par défaut de l'usine.

Contenu du Menu Réseau	
Type de réseau :	Désactivez la connexion réseau ou modifiez le type de connexion.
Scanner les Réseaux Sans Fil	Commencer à rechercher les réseaux sans fil. Cette option sera disponible si le Type de Réseau est défini comme Dispositif Sans Fil .
Déconnecter	Pour vous déconnecter d'un réseau sans fil et supprimer votre profil de réseau sans fil enregistré (s'il a déjà été enregistré), sélectionnez cette option et appuyez sur OK . Cette option ne sera pas disponible si vous ne vous êtes pas connecté à un réseau sans fil. Reportez-vous à la section Connectivité pour plus d'informations.
Appuyez sur WPS sur votre routeur wifi	Si votre modem/routeur dispose de WPS, vous pouvez vous y connecter directement à l'aide de cette option. Sélectionnez cette option et appuyez sur OK . Appuyez sur le bouton WPS de votre modem/routeur pour établir la connexion. Cette option sera disponible si le Type de Réseau est défini comme Dispositif Sans Fil .
Test de Débit Internet	Commencez un test de vitesse pour vérifier la bande passante de votre connexion. Le résultat sera affiché à l'écran une fois terminé.
Paramètres Avancés	Modifiez les configurations IP et DNS de votre TV.
Mode Veille en Réseau	Activez ou désactivez cette fonction en la réglant en mode Marche ou Arrêt .
<i>Remarque : Pour des informations détaillées sur les options de ce menu, reportez-vous à la section Connectivité.</i>	

Contenu du Menu d'Installation	
Balayage de chaîne automatique (Nouveau réglage)	Affiche les options de réglage automatique. D. Aérien : Recherche et enregistre les chaînes DVB. D. Câble : Recherche et enregistre les chaînes câblées DVB. Analogique : Recherche et mémorise les stations analogiques. Satellite : Recherche et mémorise les stations sur satellite.
Recherche manuelle de chaînes	Cette fonction peut être utilisée pour une entrée de diffusion directe.
Recherche de chaînes réseau	Recherche les chaînes liées dans le système de diffusion. D. Aérien : Recherche les chaînes d'antenne réseau. D. Câble : Recherche les chaînes de câble réseau.
Réglage Fin Analogique	Vous pouvez utiliser ce réglage pour la recherche fine de chaînes analogiques. Cette fonction n'est pas disponible si aucune chaîne analogique n'est stockée et si la chaîne actuellement regardée n'est pas une chaîne analogique.
Paramètres satellite	Configure les paramètres du satellite. Liste de satellites : Affiche les satellites disponibles. Vous pouvez Ajouter , Supprimer les satellites ou Éditer les paramètres satellite de la liste. Installation de l'antenne : Vous pouvez modifier les paramètres de l'antenne satellite et/ou démarrer une nouvelle recherche de satellite.
Paramètres d'installation (en option)	Affiche le menu des paramètres d'installation. Recherche en Mode Veille (*) : Votre téléviseur recherche de nouvelles chaînes ou chaînes manquantes en mode veille. Toutes les chaînes détectées s'affichent à l'écran. Mise à jour de chaînes dynamique(*) : Si cette option est définie sur Activé , les modifications sur les émissions comme la fréquence, le nom de la chaîne, la langue du sous-titre, etc., s'appliquent automatiquement pendant que vous regardez le téléviseur. <i>(*) La disponibilité varie en fonction du modèle.</i>
Effacer la liste des services	Utilisez cette option pour effacer les chaînes mémorisées. Ce réglage est visible uniquement lorsque l'option de Pays est réglée sur Danemark, Suède, Norvège, ou Finlande.
Sélectionnez le Réseau actif	Ce paramètre vous permet de sélectionner uniquement les chaînes de diffusion comprises dans le réseau sélectionné dans la liste des chaînes. Cette fonction n'est disponible que pour les pays comme la Norvège.
Informations relatives au signal	Vous pouvez utiliser cet élément de menu pour surveiller les informations relatives au signal telles que le niveau/la qualité du signal, le nom du réseau, etc. pour les fréquences disponibles.
Réinitialisation Aux Paramètres D'usine	Supprime toutes les chaînes et réglages enregistrés, reprogramme la TV en fonction des réglages de l'entreprise.

Contenu du Menu Système	
Accessibilité	Affiche les options d'accessibilité du téléviseur.
Contraste élevé :	Augmentez le contraste des options de menu et des textes pour les rendre plus lisibles. Les options Texte blanc , Texte jaune et Désactivé seront disponibles.
Sous-titres	Permet d'activer ou de désactiver les sous-titres.
Malentendant	Active n'importe quelle fonctionnalité spéciale envoyée par le diffuseur.
Description Audio	Une piste de narration se lit pour le public aveugle ou malvoyant. Appuyez sur OK pour voir toutes les options du menu Description audio . Cette fonction est uniquement disponible si le diffuseur la prend en charge. <i>Remarque : La fonction de description sonore n'est pas disponible en mode d'enregistrement ou de décalage horaire (la disponibilité dépend du modèle de votre téléviseur et de ses caractéristiques).</i>
Amélioration du Dialogue	Cette fonction offre de solides options de post-traitement pour l'amélioration du dialogue vocal. Les options Désactivé , Faible , Moyen et Élevé seront disponibles. Réglez selon vos préférences. <i>Remarque : Cette fonction n'a d'effet que si le format audio d'entrée est AC-4 et cet effet ne s'applique qu'à la sortie du haut-parleur TV.</i>
Sous-titres parlés	La préférence par défaut des sous-titres parlés est sélectionnée avec cette option de réglage. Pour que les sous-titres parlés aient une priorité plus élevée que les sous-titres normaux, cette option doit être réglée sur Activé . Cette option peut ne pas être disponible selon le modèle de votre téléviseur et n'est visible que lorsque la source est réglée sur la télévision .
Agrandissement	Permet d'utiliser des combinaisons de boutons pour agrandir l'écran. Les options Marche et Arrêt seront disponibles . Définir comme Activé pour activer. Le support de l'agrandissement sera activé ou désactivé en appuyant longuement sur le bouton numérique 5 . Le premier quadrant supérieur gauche de l'écran sera zoomé. Une fois le support d'agrandissement activé, une pression prolongée sur les boutons numériques 2 , 4 , 6 , 8 déplace la zone zoomée vers le haut, la gauche, la droite et le bas.
Minimap	La Minimap est activée et désactivée par défaut. Elle sera activée lorsque la fonction d' Agrandissement sera activée. Avec cette option, vous pouvez empêcher la fonction d'agrandissement d'afficher la minimap.
Mettre en évidence les programmes avec	
[S] Sous-titre	Si cette option est activée et si un événement du guide électronique des programmes dispose d'un service d'accès aux "sous-titres", cet événement sera mis en évidence par une autre couleur.
[SL] Langue des signes	Si cette option est activée et si un événement du guide électronique des programmes dispose d'un service d'accès en "langue des signes", cet événement sera mis en évidence par une autre couleur.
[AD] Description sonore	Si cette option est activée et si un événement du guide électronique des programmes dispose du service d'accès "Description audio", cet événement sera mis en évidence par une autre couleur.
Langue	Vous pouvez définir une langue différente, selon votre diffuseur et votre pays.
Accès Conditionnel	Contrôle les modules d'accès conditionnel lorsqu'ils sont disponibles.
Parental	Entrez le mot de passe correct pour modifier les réglages du contrôle parental. Vous pouvez facilement régler le Verrouillage Menu , le Contrôle Parental , le Verrouillage Enfants ou le Guide à partir de ce menu. Vous pouvez également définir un nouveau code PIN ou modifier le code PIN CICAM par défaut en utilisant les options associées. <i>Remarque : Certaines options du menu ne seront pas disponibles, selon les choix régionaux, lors de la Première Installation. Le PIN par défaut aurait pu être réglé sur 0000 ou 1234. Si vous avez défini un code PIN (requis en fonction du pays choisi) lors de la Première Installation, utilisez le code PIN que vous aviez défini.</i>

Date/Heure	Définit la date et l'heure.
Sources	Modifiez les noms, activez ou désactivez les options de source sélectionnées.
Netflix	Si cette fonctionnalité est prise en charge par votre téléviseur, vous pouvez afficher votre numéro ESN(*) et désactiver Netflix. <i>(*) Le numéro ESN est un numéro d'identification unique pour Netflix, créé spécialement pour identifier votre téléviseur.</i>
TiVo	Vous pouvez visualiser la clé HSN.
Assistant Vocal	
Fonctionne avec Alexa	Lance manuellement le processus d'installation de cette fonction. Si l'installation est déjà terminée, l'option Déconnexion sera disponible. Référez-vous à la section Alexa Prêt pour plus d'informations.
Changer de Nom Convivial	Vous pouvez définir un nouveau nom pour votre télévision en utilisant cette option.
Déconnexion	Vous pouvez utiliser cette option pour vous déconnecter. Si vous déconnectez, la fonction Fonctionnalités Avec Alexa sera désactivée.
Assistant Google	Lance le processus de configuration pour permettre à votre téléviseur de fonctionner avec les appareils Google Assistant. Sélectionnez Démarrer et appuyez sur OK . Si l'installation est déjà terminée, l'option Déconnexion sera disponible. Si vous déconnectez, la fonction Google Assistant sera désactivée. Pour plus d'informations, reportez-vous à la section Google Assistant.
Plus	Affiche les autres options de réglage du Téléviseur.
Temporisation du Menu	Change la durée de temporisation des écrans de menu.
Économiseur d'écran pour la maison	Définissez les options de l'économiseur d'écran pour votre écran d'accueil. Vous pouvez définir un temps d'attente pour l'économiseur d'écran ou le désactiver à l'aide des options disponibles.
Voyant du Mode Veille	Si elle est réglée sur " Désactivée ", le voyant du mode veille ne s'allumera pas lorsque le téléviseur est en mode veille.
Identification du périphérique	Lorsque cette option est activée, un "ID de Dispositif" est généré en interne pour chaque origine Web visitée. Lorsqu'il est désactivé, tous les "ID d'Appareil" actuels sont effacés pour chaque origine Web visitée. Vous pouvez activer ou désactiver cette fonction en la réglant en mode Marche ou Arrêt .
Mise à jour logicielle	S'assure que votre téléviseur est doté du tout dernier microprogramme. Appuyez sur OK pour afficher les options de menu.
Version de l'application	Affiche la version actuelle de l'application.
Arrêt automatique	Définit la durée souhaitée pour que le téléviseur passe automatiquement en mode veille lorsqu'il n'est pas utilisé. Cette option peut être définie de 1 à 8 heures par paliers de 1 heure. Vous pouvez désactiver cette option en définissant comme Désactivé .
Mode Sous-Titre	Cette option permet de choisir le type de sous-titres qui s'affiche à l'écran (sous-titre DVB/sous-titre TXT), si les deux sont disponibles. DVB est le sous-titre par défaut. Cette fonction n'est disponible que pour les pays comme la Norvège.
Mode Veille Marche	Configure le démarrage automatique de votre téléviseur. Les options Écran d'accueil et Dernière source sont disponibles.
Minuteur de mise en veille	Définissez une période après laquelle vous voulez que votre téléviseur passe automatiquement en mode veille. Réglez sur Désactiver pour désactiver.

Touche Biss	Le Biss est un système de codage de signal par satellite utilisé pour certaines émissions. Si vous devez entrer la clé BISS pour une émission, vous pouvez utiliser le réglage Clé Biss. Sélectionnez la Clé Biss puis appuyez sur OK pour entrer la chaîne de Télé souhaitée. Cette option apparaîtra si des chaînes satellites sont installées. La disponibilité dépend du modèle de votre téléviseur et de ses caractéristiques.
Mode Mémorisation	Sélectionnez ce mode pour afficher les éléments stockés. Lorsque le Mode Magasin est activé, certains éléments du menu du téléviseur peuvent être indisponibles. Pour certains modèles, l'option Activé avec vidéo peut également être disponible. Si cette option est définie, le téléviseur passe en mode stockage et le fichier vidéo préinstallé est lu.
Mode de Mise Sous Tension	Ce paramètre permet de configurer les préférences du Mode de Mise Sous Tension. Les options « Dernier État » et « Mode Veille » sont disponibles.
OSS	Affiche les Informations de Licence du Logiciel Libre.
Restaurez le logo de démarrage par défaut	Restaure le logo de démarrage par défaut. Un message de confirmation s'affiche à l'écran Sélectionnez Oui et appuyez sur OK . Cette option peut ne pas être disponible selon le modèle de votre téléviseur et ses caractéristiques.
Changer de Nom Convivial	Cette option permet de modifier le nom de l'appareil utilisé pour identifier le téléviseur lors de la connexion sans fil d'un appareil au téléviseur. Le nom de l'appareil par défaut sera restauré si le nom de l'appareil est laissé vide ou lors de la première installation.
Priorité de l'application	Cette option vous permet de définir votre préférence quant à la priorité entre les applications de diffusion et les applications MMI Applications CICAM. Dans le cas où un CICAM est inséré dans la TV et qu'une contestation se produit entre les demandes, la priorité sera accordée au type de demande choisi.
Manuels	Afficher le manuel électronique. Vous pouvez accéder aux instructions relatives aux fonctions de votre téléviseur à partir du E-Manuel.

Remarque : Certaines options ne seront pas disponibles en fonction du modèle de votre téléviseur et du choix du pays lors de la première installation.

Contenu du menu Légal	
Politique de confidentialité	Affiche les informations sur la politique de confidentialité
Conditions générales d'utilisation	Affiche les conditions générales du service TiVo Smart TV.
Paramètres de consentement	Vous pouvez utiliser les options ici pour gérer les paramètres de consentement. Mettez en surbrillance une fonction et appuyez sur OK pour l'activer ou la désactiver. Vous pouvez lire les explications connexes affichées à l'écran relatives à chaque fonction sélectionnée avant d'effectuer toute modification. Vous pouvez appuyer sur la touche directionnelle droite pour mettre le texte en surbrillance puis et utiliser les touches directionnelles Programme +/- ou Haut/Bas pour faire défiler le texte vers le haut ou vers le bas afin de le lire en entier.
Identifiant publicitaire	Affiche l'identifiant publicitaire. Vous pouvez également la réinitialiser à l'aide de l'option ici.
Information sur l'entreprise	Affichage des Informations sur l'entreprise.
Transparence de l'information	Affiche la transparence de l'information.
Cookies	
Afficher tous les cookies	Affiche tous les cookies enregistrés
Supprimer tous les cookies	Supprime tous les cookies enregistrés
Ne pas suivre	Vous pouvez définir vos préférences concernant le comportement de suivi pour les services HbbTV en utilisant cette option.

Fonctionnement général de la TV

Utilisation de la liste de chaînes

Le téléviseur trie toutes les stations mémorisées dans la liste des chaînes. Vous pouvez modifier la liste des chaînes ou définir vos programmes favoris à l'aide des options menu des **Chaînes**. Lorsque vous regardez des chaînes de télévision en direct, appuyez sur la touche **OK** pour ouvrir la liste des chaînes ou accédez au carrousel de navigation sur l'écran d'accueil et sélectionnez **Liste des chaînes**. Vous pouvez filtrer les chaînes répertoriées ou apporter des modifications avancées à la liste actuelle à l'aide des options de l'onglet **Filtre** et **Modifier**. Mettez en surbrillance l'onglet souhaité et appuyez sur **OK** pour voir les options disponibles.

Gestion des listes de préférences

Vous pouvez créer quatre listes différentes de vos chaînes préférées. Accédez au carrousel de navigation sur l'écran d'accueil et sélectionnez **Liste des chaînes** pour ouvrir le menu **Chaînes**. Mettez en surbrillance l'onglet **Éditer** et appuyez sur **OK** pour voir les options d'édition et sélectionnez l'option **Tag/Untag chaîne**. Sélectionnez la chaîne désirée dans la liste en appuyant sur le bouton **OK** pendant que la chaîne est en surbrillance. Vous pouvez faire plusieurs choix. Vous pouvez également utiliser l'option **Tag/Untag tous** pour sélectionner tous les canaux de la liste. Appuyez ensuite sur le bouton directionnel **Précédent/Retour** ou **Droit** pour revenir aux options du menu **Édition**. Sélectionnez l'option **Ajouter/Supprimer les Favoris** et appuyez de nouveau sur le bouton **OK**. Les options de la liste des chaînes favorites s'affichent. Définissez l'option de liste désirée sur **Activé**. Les chaînes sélectionnées sont ajoutées à la liste. Pour supprimer une chaîne ou des chaînes d'une liste de préférences, suivez les mêmes étapes et définissez la liste désirée sur **Désactivé**.

Vous pouvez utiliser la fonction de filtrage dans le menu **Chaînes** pour filtrer les chaînes dans la liste des chaînes de façon permanente en fonction de vos préférences. Par exemple, en utilisant les options de l'onglet **Filtre**, vous pouvez configurer l'affichage de l'une de vos quatre listes de favoris à chaque fois que la liste des chaînes est ouverte. Les options de filtrage sélectionnées seront affichées en haut de l'écran du menu **"Chaînes"**.

Configuration des paramètres parentaux

Les options du menu du Contrôle **Parental** peuvent être utilisées pour empêcher les utilisateurs de regarder certains programmes, certaines chaînes et d'accéder à certains menus. Ces réglages sont accessibles au menu **Réglages>Système>Contrôle Parental**.

Pour afficher les options du menu de verrouillage, saisissez le PIN. Après avoir saisi le PIN approprié, le menu du Contrôle **Parental** s'affiche.

Verrouillage Menu : Cette option permet d'autoriser ou de verrouiller l'accès à tous les menus ou menus d'installation du téléviseur.

Verrouillage de Maturité : Si cette option est activée, le téléviseur obtient les informations de maturité de l'émission et si ce niveau de maturité est désactivé, interdit l'accès à l'émission.

Remarque : Si l'option **Pays** définie au cours de la **Première installation** est la France, l'Italie ou l'Autriche, la valeur du **Contrôle parental** sera configurée par défaut à 18.

Verrouillage enfants : Lorsque l'option **Sécurité enfants** est **ACTIVÉE**, le téléviseur peut être contrôlé uniquement à l'aide de la télécommande. Dans ce cas, les boutons de la télécommande du téléviseur ne fonctionnent pas.

Guide : Cette option permet d'autoriser ou de verrouiller l'accès à certaines applications MHEG. Les applications désactivées peuvent être relâchées en entrant le code PIN correct.

Verrouillage Internet : Si cette option est **Activée**, les applications utilisant Internet seront désactivées. Réglez sur **Arrêt** pour relancer l'application.

Saisir le code PIN : Définit un nouveau code PIN.

Code PIN CICAM par défaut : Cette option apparaît grisée si aucun module CI n'est inséré dans le port CI du téléviseur. Vous pouvez modifier le code PIN par défaut du CICAM à l'aide de cette option.

Remarque : Le PIN par défaut aurait pu être réglé sur **0000** ou **1234**. Si vous avez défini un code PIN (requis en fonction du pays choisi) lors de la **Première installation**, utilisez le code PIN que vous aviez défini. En cas de saisie incorrecte du code PIN cinq fois de suite, la saisie du code PIN sera bloquée et il ne sera plus possible d'effectuer une nouvelle saisie pendant 30 minutes. Cependant, vous pouvez débloquer la saisie du code PIN ou remettre le nombre de tentatives à zéro en éteignant et en rallumant le téléviseur.

*Certaines options ne seront pas disponibles, selon le choix du pays lors de la **Première installation**.*

Guide des programmes électroniques

Grâce à la fonction **Guide électronique** de programme de votre téléviseur, vous pouvez consulter le programme d'événements des chaînes actuellement installées dans votre liste de chaînes. Tout dépend de la diffusion concernée, que cette fonctionnalité soit prise en charge ou non.

Pour accéder au guide des programmes, appuyez sur le bouton **Guide** de votre télécommande. Vous pouvez également utiliser l'option **Guide** sur l'écran d'accueil.

Il y a 2 types différents de mises en page d'horaires disponibles, **Calendrier de la ligne du temps** et **Maintenant / Prochain**. Pour basculer entre ces dispositions, mettez en surbrillance l'onglet avec le

nom de la disposition alternative en haut de l'écran et appuyez sur **OK**.

Utilisez les boutons de direction pour naviguer dans le guide de programme. Utilisez le bouton **Précédent/Retour** pour utiliser les options de l'onglet dans la partie supérieure de l'écran.

Programme linéaire

Dans cette option de mise en page, tous les événements des chaînes énumérés seront affichés par ligne de temps. Vous pouvez utiliser les boutons directionnels pour faire défiler la liste des événements. Mettez un événement en surbrillance et appuyez sur **OK** pour afficher le menu des options d'événement.

Appuyez sur le bouton **Précédent/Retour** pour utiliser les options d'onglet disponibles. Sélectionnez l'onglet **Filtre** et appuyez sur **OK** pour voir les options de filtrage. Pour modifier la mise en page, mettez en surbrillance **Maintenant / Suivant** et appuyez sur **OK**. Vous pouvez utiliser les options **Jour Précédent** et **Jour Suivant** pour afficher les événements du jour précédent et du jour suivant.

Sélectionnez l'onglet **Extras** et appuyez sur **OK** pour accéder aux options ci-dessous.

Sélectionnez Genre : Affiche le menu **Sélectionner le genre**. Sélectionnez une option et appuyez sur **OK**. Les événements du guide des programmes correspondant au genre sélectionné seront mis en évidence.

Guide de Recherche : Affiche les options de recherche. Grâce à ces options, vous pouvez effectuer une recherche dans la base de données du guide des programmes en fonction des critères sélectionnés. Les résultats correspondants seront énumérés.

Maintenant : Retourne à l'heure actuelle sur la ligne de temps.

Zoom : Mettez en surbrillance et appuyez sur **OK** pour modifier l'intervalle de temps sur la ligne de temps.

Programme Maintenant/Ensuite

Dans cette option de mise en page, seuls les événements actuels et suivants des chaînes listés seront affichés. Vous pouvez utiliser les boutons directionnels pour faire défiler la liste des événements.

Appuyez sur le bouton **Précédent/Retour** pour utiliser les options d'onglet disponibles. Sélectionnez l'onglet **Filtre** et appuyez sur **OK** pour voir les options de filtrage. Pour modifier la mise en page, mettez en surbrillance **Calendrier de Temps de Ligne** et appuyez sur **OK**.

Options des événements

Utilisez les boutons de direction pour sélectionner un événement puis appuyez sur **OK** pour afficher le menu **Options**. Les options suivantes sont disponibles.

Sélectionner la Chaîne : En utilisant cette option, vous pouvez passer à la chaîne sélectionnée afin de la regarder. Le guide du programme sera fermé.

En savoir plus : Affiche des informations détaillées sur l'événement sélectionné. Utilisez les boutons de direction vers le haut et vers le bas pour faire défiler le texte.

Réglez la minuterie de l'événement / Supprimez la minuterie de l'événement : Sélectionnez l'option **"Réglage la minuterie sur Événement"** et appuyez sur la touche **OK**. Vous pouvez définir une minuterie pour les événements à venir. Pour annuler une minuterie déjà configurée, mettez cet événement en surbrillance et appuyez sur le bouton **OK**. **Ensuite, sélectionnez l'option Supprimer la minuterie de l'événement**. Le minuteur sera annulé.

Remarque : Il vous est impossible de passer à n'importe quelle autre chaîne lorsqu'un enregistrement est en cours ou lorsqu'une minuterie est activée dans la chaîne en cours.

Il n'est pas possible d'enregistrer deux ou plusieurs émissions distinctes dans le même intervalle de temps.

Services télétexte

Appuyez sur la touche **Text** pour entrer. Appuyez à nouveau sur ce bouton pour activer le mode de mélange, ce qui vous permet de voir la page télétexte et la diffusion télévisée simultanément. Appuyez de nouveau sur ce bouton pour quitter. Si disponible, des sections contenues dans une page de télétexte présenteront un code coloré et peuvent être sélectionnées en appuyant sur les touches colorées. Suivez les instructions affichées à l'écran.

Télétexte numérique

Appuyez sur la touche **Text** pour afficher les informations relatives au télétexte numérique. Utilisez les touches colorées, les touches du curseur et la touche **OK**. La méthode de fonctionnement peut différer en fonction du contenu du télétexte numérique. Suivez les instructions qui s'affichent à l'écran du télétexte numérique. Lorsque vous appuyez à nouveau sur la touche **Text**, le téléviseur revient en mode diffusion télévisée.

Mise à jour logicielle

Votre TV peut automatiquement rechercher et effectuer des mises à jour du progiciel via le signal de diffusion ou via Internet.

Recherche de mise à jour de logiciels à travers l'interface utilisateur

Appuyez sur le bouton **Paramètres** de la télécommande ou sélectionnez **Paramètres** sur l'écran d'accueil. Mettez en surbrillance l'option **Mise à jour logicielle** dans le menu **Système>Plus** et appuyez sur **OK**. Puis mettez en surbrillance la **Recherche de mise à niveau** et appuyez sur **OK** pour rechercher une nouvelle mise à niveau du logiciel. Vous pouvez sélectionner le satellite utilisé pour le processus de mise à jour et

configurer ses paramètres en utilisant les options du menu **Edit Upgrade for Satellite**.

Si une mise à jour est disponible, il commence à la télécharger. Une fois le téléchargement terminé, un message d'avertissement s'affiche, appuyez sur le bouton **OK** pour terminer le processus de mise à niveau du logiciel et rallumez le téléviseur.

3 Recherche AM et mode de mise à niveau

Votre téléviseur va rechercher de nouvelles mises à jour à 3:00 heures si l'option **Recherche automatique est Activée** et si le téléviseur est connecté à un signal d'antenne ou à Internet. Si un nouveau logiciel est détecté et téléchargé avec succès, il sera installé au prochain démarrage.

Remarque : Ne débranchez pas le cordon d'alimentation lorsque le voyant DEL clignote pendant le processus de redémarrage. Si le téléviseur ne s'allume pas après la mise à niveau, débranchez-le, patientez deux minutes, puis rebranchez-le.

Toutes les mises à jour sont automatiquement contrôlées. Si une recherche manuelle est effectuée et aucun logiciel n'est trouvé, alors c'est la version actuelle.

Dépannage et astuces

La TV va s'allumer

Assurez-vous que le câble d'alimentation est correctement branché dans une prise murale. Appuyez sur la touche de mise en marche du téléviseur

Mauvaise qualité d'image

- Assurez-vous que vous avez effectué tous les réglages nécessaires sur votre téléviseur.
- Un niveau de signal faible peut impacter négativement sur la qualité de l'image. Veuillez vérifier les branchements de l'antenne.
- Si vous avez effectué un réglage manuel, vérifiez que vous avez entré la bonne fréquence de la chaîne.

Pas d'image

- Le téléviseur ne reçoit aucun signal. Assurez-vous également que la bonne source d'entrée a été sélectionnée.
- L'antenne est-elle correctement connectée ?
- Est-ce que le câble d'antenne est endommagé ?
- Les fiches appropriées sont-elles utilisées pour brancher l'antenne ?
- En cas de doute, demandez conseil à votre vendeur.

Pas de son

- Vérifiez si le téléviseur est en mode Muet. Appuyez sur le bouton **Muet** ou augmentez le volume pour vérifier.
- Un seul haut-parleur émet le son Vérifiez le réglage de la balance dans le menu **Son**.
- Vérifiez que l'option **Sortie Sonore** est correctement réglée dans le menu **Son**.

Télécommande - ne fonctionne pas

- Les piles peuvent être déchargées. Remplacez les piles.
- Il est possible que les piles ne soient pas insérées comme il convient. Reportez-vous à la section Insertion des piles dans la télécommande. Pas de signal sur une source d'entrée
- Il est possible qu'aucun périphérique ne soit connecté.
- Vérifiez les câbles AV et les connexions à partir de votre appareil.
- Vérifiez que l'appareil est sous tension.

Compatibilité des signaux AV et HDMI

Source	Signaux pris en charge	Disponible	
AV latéral	PAL	O	
	secam	O	
	TV, NTSC4.43 :	O	
	TV, NTSC3.58 :	O	
HDMI	480i, 480p	60Hz O	
	576i, 576p	50Hz O	
	TV, 720p :	50 Hz, 60 Hz O	
	TV, 1080i :	50 Hz, 60 Hz O	
	TV, 1080p :	24Hz, 25Hz, 30Hz, 50Hz, 60Hz	O

(X : Non disponible, O : Disponible)

Dans certains cas, un signal du téléviseur peut ne pas s'afficher correctement. Le problème peut être celui d'une inconstance au niveau des normes de l'équipement source (DVD, décodeur, etc.). Si vous rencontrez ce type de problème, veuillez contacter votre fournisseur et le fabricant de l'appareil source.

Formats de fichier pris en charge pour le mode USB

Formats de Fichier Vidéo

Extension	Code vidéo	Résolution max. & fréquence de trame & débit binaire
.mpg, .mpeg, .dat, .vob	MPEG1/2, H.264, VC1	H.264 : 1 080 Px2@30 fps - 50 Mbps, 1 080 P@60 fps - 50 Mbps Autre : 1 080 P@60 fps - 50 Mbps
.ts, .trp, .m2ts		
.avi	MPEG1/2, MPEG4, H.264, MJPEG	
.mp4, .m4a, .m4v, .mov, .qt, .3gp, .3g2, .3gpp	MPEG1/2, H.263, MPEG4, H.264	
.mkv	NIVEAU 1/2, MPEG4, H.264	
.flv	Sorenson Sp, MPEG4, H.264	
.asf, .wmv	MPEG4, WMV3, VC1	
.webm	VP9, VP8	
.mp4, .mov, .3gpp, .3gp, .ts, .trp, .tp, .mkv	HEVC/H.265	

Format de Fichier Image

Extension	Spécifications	Résolution (largeur x hauteur)
.jpg .jpeg	Point de comparaison	8 192 x 8 192
	Progressif	3000 x 3000
.bmp	RGB 1/4/8/16/24/32 bit	8 192 x 8 192
	RLE 4/8 bit	
.png	Niveau de gris, 24/32 bit par pixel	
	Format entrelacé	
	Progressive	

Format de Fichiers Audio

Extension	Formater
.mp3	..mp3
.ac3	..ac3
.aac	..AAC
.wma	WMA
.amr	..AMR-NB, ..AMR-WB
.wav	..MPEG La, ..AAC, ..PCM

Sous-titres externes	
Extension	Spécifications
.ssa	Sous-station Alpha
.ass	Sous-station Alpha avancée
.srt	Subrippler
.sub	Micro DVD / SubViewer
.sub + .idx	VOBSub
.txt	Micro DVD / TMPlayer / MPL2
.mpl	MPL2
.smi	Sami
.jss	JACOSUB
.ttml	TTML
.txt / .sub	SOUS-TITRAGE DVD
.lrc	-

Sous-titrages internes	
Extension	Spécifications
.mkv	VOBSub
.mkv	ASS / SSA / TEXTE
dat, mpg, mpeg, vob	Sous-titrage DVD
.mp4	Sous-titrage DVD, TEXTE

Résolutions DVI prises en charge

Reportez-vous aux résolutions suivantes au moment de raccorder des périphériques à votre téléviseur à l'aide des câbles convertisseurs DVI (DVI à HDMI - non fournis).

	56Hz	60Hz	66Hz	70Hz	72Hz	75Hz
640 x 400				x		
640x480		x	x		x	x
800x600	x	x		x	x	x
832 x 624						x
1024x768		x	x	x	x	x
1152x864		x		x		x
1 152 x 870						x
1280x768		x				x
1360x768		x				
1280x960		x				x
1280x1024		x				x
1400x1050		x				x
1440x900		x				x
1600x1200		x				
1680x1050		x				
1920x1080		x				

Connectivité

Connexion avec fil

Connexion à un réseau câblé

- Vous devez avoir un modem / routeur alimenté par une connexion à large bande active.
- Connectez votre téléviseur à votre modem / routeur via un câble Ethernet. Il existe un port LAN à l'arrière (derrière) de la Télé.

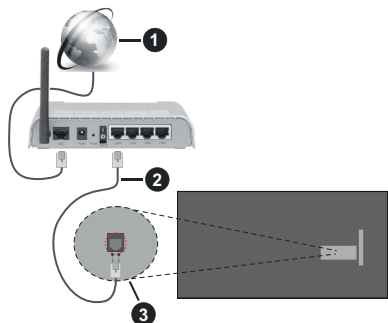

- 1 Connexion FSI à large bande
- 2 Câble LAN (Ethernet)
- 3 Entrée LAN à l'arrière du téléviseur

Pour configurer les paramètres câblés, reportez-vous à la section Réseau du menu Paramètres.

- Vous pourrez réussir à connecter votre téléviseur à votre réseau LAN en fonction de la configuration de votre réseau. Dans ce cas, utilisez un câble Ethernet pour connecter votre téléviseur directement à la prise murale du réseau.

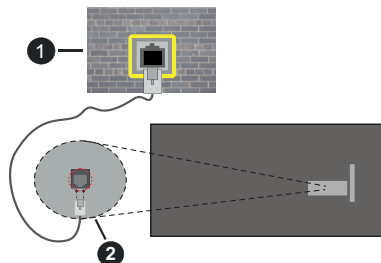

- 1 Réseau prise murale
- 2 Entrée LAN à l'arrière du téléviseur

Configuration des paramètres des périphériques câblés

Type de réseau :

Le **type de réseau** peut être sélectionné comme **Dispositif câblé** ou **Dispositif sans fil**, en fonction

de la connexion **active** du téléviseur. Sélectionnez l'option **Dispositif Câblé** si vous connectez via un réseau Ethernet.

Test de Débit Internet

Sélectionnez le bouton **Test de débit Internet** et appuyez sur le bouton **OK**. La TV vérifie la largeur de bande de la connexion Internet TV et affiche le résultat à la fin.

Paramètres Avancés

Sélectionnez l'option **Paramètres Avancés** puis appuyez sur le bouton **OK**. À l'écran suivant, vous pouvez modifier les paramètres IP et DNS du téléviseur. Sélectionnez les paramètres souhaités et appuyez sur le bouton **Gauche** ou **Droite** pour modifier le paramètre d'**Automatique** à **Manuel**. Vous pouvez maintenant entrer les valeurs IP et / ou DNS. Sélectionnez l'élément correspondant dans le menu déroulant et saisissez les nouvelles valeurs à l'aide des boutons numériques de la télécommande. Mettez en surbrillance **Enregistrer** et appuyez sur le bouton **OK** pour enregistrer les paramètres lorsque vous avez terminé.

Mode Veille en Réseau

Vous pouvez activer ou désactiver la fonction Mode de Veille en Réseau en réglant cette option en conséquence. Reportez-vous à la section **Mode de veille en réseau** pour plus d'informations.

Connexion sans fil

Connexion à un réseau sans fil

Le téléviseur ne peut pas se connecter aux réseaux avec un SSID masqué. Pour que votre modem SSID soit visible, vous devez changer vos paramètres SSID via le logiciel du modem.



- 1 Connexion FSI à large bande

Un routeur sans fil-N (IEEE 802.11a/b/g/n) avec des bandes simultanées de 2,4 et 5 GHz est conçu pour augmenter la bande passante. Ces fonctions sont optimisées pour une transmission vidéo en HD plus claire et plus rapide et un transfert de fichiers et jeux sans fil faciles.

- La fréquence et le canal diffèrent selon la région.
- La vitesse de transmission varie selon la distance et le nombre d'obstructions entre les produits de la transmission, la configuration de ces produits, l'état des ondes radio, la bande et les produits utilisés. La transmission peut également être coupée ou être déconnectée selon l'état des ondes radio, des téléphones DECT ou de tout autre appareil WLAN 11b. Les valeurs standard de la vitesse de transmission sont les valeurs maximales théoriques pour les normes des appareils sans fil. Elles ne sont pas les vitesses réelles de la transmission des données.
- L'endroit où la transmission est le plus efficace varie en fonction de l'environnement d'utilisation.
- La fonction sans fil des supports du téléviseur prend en charge les modems de type 802.11 a, b, g et n. Il vous est fortement conseillé d'utiliser le protocole de communication IEEE 802.11n pour éviter toute dysfonction pendant que vous visionnez les vidéos.
- Vous devez changer le SSID de votre modem si d'autres modems aux alentours partagent le même SSID. Dans le cas contraire, vous pouvez rencontrer des problèmes de connexion. Utilisez une connexion avec fil si vous avez des problèmes avec votre connexion sans fil.

Configuration des paramètres des périphériques sans fil

Ouvrez le menu **Réseau** et sélectionnez le **Type de Réseau** comme **Dispositif sans fil** pour démarrer le processus de connexion.

Mettez en surbrillance l'option **Analyser les Réseaux Sans Fil** et appuyez sur **OK** pour lancer la recherche des réseaux sans fil disponibles. Tous les réseaux trouvés seront répertoriés. Mettez en surbrillance le réseau souhaité dans la liste et appuyez sur **OK** pour vous connecter. Un réseau avec un SSID masqué ne peut pas être détecté par d'autres appareils. Si vous souhaitez vous connecter à un réseau avec un SSID caché, faites défiler la liste des réseaux sans fil détectés, sélectionnez l'option **Ajouter un nouveau réseau** et appuyez sur **OK**. Saisissez le nom du réseau et sélectionnez le type de sécurité en utilisant les options de connexion correspondantes.

Remarque : Si le modem prend en charge le mode N, vous devez définir les paramètres de ce mode.

Si le réseau sélectionné est protégé par mot de passe, entrez la bonne clé en utilisant le clavier virtuel. Vous pouvez utiliser ce clavier grâce aux boutons de direction ainsi que le bouton **OK** sur la télécommande.

Attendez que l'adresse IP s'affiche sur l'écran.

Cela montre que la connexion est établie. Pour vous déconnecter d'un réseau sans fil, sélectionnez **Type de Réseau** puis appuyez sur les boutons Gauche ou Droite pour définir comme **Désactivé**.

Si vous êtes connecté à un réseau sans fil, l'option **Déconnecter** apparaîtra dans le menu **Réseau** et votre profil de réseau sans fil sera également enregistré. Ainsi, votre téléviseur se connectera automatiquement au même réseau chaque fois que vous passerez à une connexion sans fil. Pour vous déconnecter d'un réseau sans fil et supprimer le profil de réseau sans fil enregistré, sélectionnez **Déconnecter** et appuyez sur **OK**.

Si votre routeur est équipé d'un WPS, vous pouvez directement vous connecter au modem/routeur sans avoir à entrer le mot de passe ou ajouter le réseau au préalable. Sélectionnez **Appuyer sur WPS sur l'option de votre routeur Wi-Fi** et appuyez sur **OK**. Appuyez sur le bouton WPS de votre modem/routeur pour établir la connexion. Une confirmation de connexion apparaîtra sur l'écran de votre téléviseur une fois les appareils appariés. Sélectionnez **OK** pour continuer. Aucune autre configuration n'est nécessaire.

Sélectionnez **Test de Débit Internet** et appuyez sur le bouton **OK** pour vérifier le débit de votre connexion Internet. Sélectionnez **Paramètres Avancés** et appuyez sur le bouton **OK** pour ouvrir le menu des paramètres avancés. Utilisez les boutons de direction et les boutons numériques pour la configuration. Mettez en surbrillance **Enregistrer** et appuyez sur le bouton **OK** pour enregistrer les paramètres lorsque vous avez terminé.

Autres informations

L'état de la connexion s'affiche à l'écran soit **Connecté** ou **Non Connecté** ainsi que l'adresse IP actuelle, si une connexion est établie.

Connexion à votre téléphone portable via le WiFi

- Si votre téléphone portable est doté d'un WiFi, vous pouvez le connecter à votre téléviseur via un routeur, afin d'accéder au contenu de votre téléphone. Pour ce faire, votre téléphone portable doit avoir une application de partage appropriée.

Connectez votre téléviseur à votre routeur en suivant les étapes mentionnées dans les sections ci-dessus.

Ensuite, connectez votre appareil mobile au même réseau que votre TV, puis activez le logiciel de partage sur votre appareil mobile. Enfin, sélectionnez les fichiers que vous voulez partager avec votre téléviseur.

Si la connexion est établie correctement, vous pourrez accéder aux fichiers partagés installés sur votre appareil mobile via la fonction (partage de vidéo audio) de votre téléviseur.

Accédez au carrousel de navigation sur l'écran d'accueil et sélectionnez **Sources**. Ensuite mettez en surbrillance l'option **Partage Audio-Visuel** dans le menu **Sources** et appuyez sur **OK**, les périphériques de serveur multimédia disponibles dans le réseau s'afficheront. Sélectionnez votre téléphone portable et appuyez sur le bouton **OK** pour continuer.

- Vous pouvez télécharger une application distante virtuelle de télécommande à partir du serveur du fournisseur d'application de votre téléphone portable s'il est disponible.

Remarque : Cette fonction peut ne pas être prise en charge par certains téléphones portables.

Traitement des informations clients

Lorsque vous utilisez la fonction de connexion Internet de ce téléviseur, après avoir accepté les conditions d'utilisation de Panasonic / la politique de confidentialité (ci-après désignés comme conditions et modalités, etc.), les informations clients sur l'utilisation de cet appareil peuvent être collectées et utilisées selon les conditions et modalités, etc.

Pour plus de détails sur les conditions de service et la politique de confidentialité, voir **[ACCUEIL] Paramètres>Système>Paramètres de Confidentialité**

Les informations personnelles du client peuvent être enregistrées sur ce téléviseur par un organisme de diffusion ou un fournisseur d'applications. Avant de réparer, transférer ou jeter ce téléviseur, supprimez toutes les informations qui y ont été enregistrées en respectant la procédure suivante :

[HOME] Installation>Première installation

Les informations clients peuvent être collectées par le fournisseur via une application fournie par des tiers sur ce téléviseur ou ce site Web. Veuillez confirmer les conditions et modalités, etc. de fournir à l'avance.

- Panasonic ne sera pas tenu responsable de la collecte ou de l'utilisation des informations clients via une application fournie par un tiers sur ce téléviseur ou ce site Web.
- En saisissant le numéro de votre carte de crédit, votre nom, etc., accordez une attention particulière à la fiabilité du fournisseur.
- Les informations enregistrées peuvent par exemple se trouver sur le serveur du fournisseur. Avant de réparer, transférer ou jeter ce téléviseur, assurez-vous que vous y avez supprimé les informations selon les conditions et modalités, etc. du fournisseur.

Mode Veille en Réseau

Le **Mode Veille en Réseau** est une norme qui permet à un appareil d'être mis sous tension ou réveillé par un message réseau. Ce message est envoyé au dispositif par un programme exécuté via un appareil à distance, notamment un smartphone, connecté au même réseau local.

Votre téléviseur prend en charge les standards WoL et WoWLAN. Cette fonctionnalité peut être désactivée lors du processus d'installation initiale. Pour activer cette fonction, définissez l'option **Mode de Veille en Réseau** dans le menu **Réseau** comme **Activé**. Le dispositif qui envoie le message réseau et le

téléviseur doivent nécessairement être connectés au même réseau. La fonction de Mode veille en réseau n'est prise en charge que pour les appareils Android OS et ne peut être utilisée que via les applications YouTube et Netflix.

Pour pouvoir profiter de cette fonctionnalité, vous devez connecter le téléviseur et l'appareil distant au moins une fois, le téléviseur allumé. Si le téléviseur est éteint, la connexion doit être rétablie au prochain allumage. Dans le cas contraire, cette fonctionnalité n'est pas disponible. Ceci n'est pas valable lorsque le téléviseur est en veille.

La performance de certains appareils disponibles sur le marché peut varier en fonction de l'architecture logicielle. Afin d'utiliser la fonction de Mode Veille en réseau avec de meilleures performances, veuillez vous assurer que votre appareil dispose de la dernière version du micrologiciel.

Si vous souhaitez que votre téléviseur consomme moins d'énergie en mode veille, vous pouvez désactiver cette fonction en définissant l'option **Mode Veille en Réseau** comme **Désactivé**.

Connexion de Périphériques Bluetooth

Votre téléviseur prend également en charge la technologie de connexion sans fil Bluetooth. Un jumelage est requis avant que vous puissiez utiliser des périphériques Bluetooth avec votre téléviseur. Pour jumeler votre appareil au téléviseur, procédez comme suit :

- Définissez l'appareil en mode jumelage
- Lancez la recherche d'appareils sur votre téléviseur

Remarque : Reportez-vous au manuel d'utilisateur du périphérique Bluetooth pour les instructions permettant de définir l'appareil en mode jumelage.

Vous pouvez connecter des appareils audio, des claviers et des souris à votre téléviseur grâce à la technologie sans fil Bluetooth. Débranchez ou éteignez tout autre périphérique audio connecté pour assurer le bon fonctionnement de l'option de connexion sans fil. Pour les appareils audios, vous devez utiliser l'option **Bluetooth Audio Link**, pour les claviers et les souris, l'option **Appareil d'entrée Bluetooth** dans le menu **Paramètres>Appareils**. Sélectionnez l'option de menu et appuyez sur la touche **OK** pour ouvrir le menu correspondant. Grâce à ce menu, vous pouvez découvrir et connecter des périphériques utilisant Bluetooth technologie sans fil et commencer à les utiliser. Réglez l'option **Appareil sur Activé**, puis sélectionnez **Découvrir** dans la partie inférieure de l'écran de menu et appuyez sur **OK** pour lancer la découverte de l'appareil. Suivez les instructions à l'écran. Une liste de périphériques sans fil disponibles s'affiche. Sélectionnez le périphérique que vous souhaitez connecter dans la liste et appuyez sur **OK**. Sélectionnez **Connecter** et appuyez sur **OK** pour vous connecter. Si le message « **périphérique connecté** »

s'affiche, alors la connexion est établie avec succès. Si la connexion échoue, essayez de nouveau.

Remarque : Votre téléviseur peut ne pas être compatible avec tous les modèles de télécommandes, de claviers et de souris disponibles sur le marché. Pour plus d'informations, contactez votre distributeur local ou le point de vente auprès duquel vous avez acheté votre téléviseur.

Transfert d'image et diffusion audio en continu

Vous pouvez également utiliser la connexion Bluetooth pour transférer des images ou diffuser de l'audio depuis votre appareil mobile vers votre téléviseur.

Jumelez le téléphone portable et le téléviseur comme décrit plus haut. Lancez une recherche d'appareils dans votre dispositif portatif. Sélectionnez votre téléviseur à partir de la liste des appareils. Confirmez la demande de connexion sur l'écran de votre téléviseur et faites la même chose sur l'écran de votre dispositif portatif. Si aucun appariement n'est effectué, le transfert d'image ou la diffusion audio en continu vers le téléviseur ne sera pas possible.

Si le fichier image est approprié, les images envoyées par les téléphones portables s'affichent sur le téléviseur sans demande de confirmation. Vous pouvez également enregistrer le fichier image dans un lecteur mémoire USB connecté ou défini comme logo de démarrage, si cette fonction est prise en charge et si le fichier est approprié. Appuyez sur le bouton **Quitter** pour arrêter l'affichage de l'image.

Le son est acheminé à travers les haut-parleurs du téléviseur, après confirmation. Pour démarrer la diffusion audio en continu, découplez l'appareil de votre téléviseur au cas où ils étaient encore jumelés. Une fois l'appariement terminé, un message de confirmation s'affiche vous demandant si vous souhaitez démarrer la diffusion audio en continu à partir de votre téléphone portable. Sélectionnez **Oui** et appuyez sur le bouton **OK** de la télécommande du téléviseur. Si la connexion réussit, tout le son est acheminé à travers les haut-parleurs du téléviseur. Un symbole apparaît sur la partie supérieure de l'écran du téléviseur tant que la connexion de diffusion audio en continu est active. Pour mettre fin à la diffusion audio, vous devez désactiver la connexion Bluetooth de votre appareil mobile.

Fermez toutes les applications en cours d'exécution ainsi que tous les menus du téléviseur pour un transfert sans problème. Seuls les fichiers image avec des tailles inférieures à 5 Mo et aux formats suivants sont appropriés : *.jpg*, *.jpeg*, *.png*, *.bmp*. Si un fichier envoyé par le téléphone portable ne répond pas à ces exigences, il ne s'affichera pas sur le téléviseur.

Si l'option **Partage Audio-Visuel** du menu **Paramètres>Appareils** est désactivée, le téléviseur ignore les demandes De couplage et aucun message d'information ne s'affiche à l'écran. Si un appareil est déjà couplé avant la désactivation du **Partage**

Audio-Vidéo avec le Téléviseur, même si l'option de **Partage Audio-Vidéo** est désactivée.

Remarque : Les périphériques sans fil peuvent fonctionner dans la même plage de fréquence radio et peuvent interférer les uns avec les autres. Pour améliorer les performances de votre périphérique sans fil, placez-le à au moins 1 mètre de tout autre périphérique sans fil.

Résolution des problèmes de connectivité

Réseau sans fil indisponible

- Assurez-vous que les pare-feu de votre réseau permettent la connexion sans fil TV.
- Essayez à nouveau de rechercher les réseaux sans fil disponibles à partir du menu **Réseau**.

Si le réseau sans fil ne fonctionne pas correctement, essayez d'utiliser le réseau avec fil chez vous. Reportez-vous à la section **Connectivité filaire** pour plus d'informations sur le processus.

Si le téléviseur ne fonctionne pas avec la connexion avec fil, vérifiez le modem (routeur). Si le routeur n'a pas de problème, vérifiez la connexion Internet de votre modem.

Connexion lente

Voir le manuel d'instructions de votre modem sans fil pour obtenir des informations sur la zone de service interne, la vitesse de la connexion, la qualité du signal et d'autres paramètres. Vous devez avoir une connexion haut débit pour votre modem.

Interruption lors d'une lecture ou réactions lentes

Si vous rencontrez de tels problèmes, essayez les solutions suivantes :

Maintenez une distance d'au moins trois mètres entre le four à micro-ondes, les téléphones portables, les appareils équipés d'un Bluetooth ou tout autre appareil compatible avec le WLAN et votre téléviseur. Essayez de changer la chaîne active sur le routeur WLAN.

Connexion internet indisponible / Partage Audio Vidéo Impossible

Si l'adresse MAC (un numéro d'identification unique) de votre PC ou modem a été régulièrement enregistrée, il se peut que votre téléviseur ne soit pas connecté à Internet. Dans ce cas, l'adresse MAC est authentifiée chaque fois que vous êtes connecté à Internet. Il s'agit d'une précaution contre tout accès non autorisé. Puisque votre téléviseur dispose de sa propre adresse MAC, votre fournisseur Internet ne peut valider cette adresse. À cet effet, votre téléviseur ne peut se connecter à Internet. Contactez votre fournisseur de service Internet pour qu'il vous donne des informations concernant la façon de connecter un périphérique différent, comme votre téléviseur, à Internet.

Il est par ailleurs possible que la connexion Internet soit indisponible à cause d'un problème de pare-feu. Si vous pensez que votre problème se trouve à ce niveau,

contactez votre fournisseur de service Internet. Un pare-feu pourrait expliquer le problème de connectivité et de découverture pendant l'utilisation du téléviseur en mode Partage audio/vidéo ou pendant la navigation via la fonction Partage audio/vidéo.

Domaine non valide

Assurez-vous de vous être déjà connecté à votre PC avec un nom d'utilisateur/mot de passe autorisé et veillez également à ce que votre domaine soit actif, avant de partager quelque fichier que ce soit dans le programme du serveur de média de votre ordinateur. Si le domaine n'est pas valide, vous pourrez rencontrer des problèmes au moment de parcourir les fichiers en mode Partage audio/vidéo.

Utilisation du service du réseau Partage Audio/ Vidéo

La fonction de Partage audio/vidéo est une norme qui permet de visualiser les appareils électroniques numériques pour les rendre plus faciles d'utilisation à domicile.

Elle vous permet d'afficher et de lire les photos, la musique et les vidéos mémorisées sur le serveur multimédia connecté à votre réseau domestique.

1. Installation du logiciel serveur

Vous ne pouvez pas utiliser la fonction de Partage audio vidéo si le programme serveur n'est pas installé dans votre ordinateur ou si le serveur multimédia requis n'est pas installé dans le dispositif compagnon. Installez sur votre ordinateur un programme serveur approprié.

2. Connexion à un réseau câblé ou sans fil

Pour de plus amples informations concernant la configuration, référez-vous aux chapitres **Connectivité avec fil/sans-fil**.

3. Activez Partage Vidéo Audio

Entrez dans le menu **Paramètres>Périphériques** et activez l'option **Partage audio-vidéo**.

4. Lecture de fichiers partagés à travers le navigateur multimédia

Accédez au carrousel de navigation sur l'écran d'accueil et sélectionnez **Sources**. Ensuite Mettez en surbrillance l'option **Partage Audio Vidéo** dans le menu **Sources** à l'aide des boutons directionnels et appuyez sur **OK**. Les périphériques de serveur multimédia disponibles sur le réseau seront répertoriés. Sélectionnez-en un et appuyez sur **OK** pour continuer. Le navigateur multimédia va s'afficher.

Référez-vous à la section du **Navigateur multimédia** pour plus d'informations sur la lecture des fichiers.

En cas de problème avec le réseau, débranchez votre téléviseur de la prise murale et rebranchez-le à nouveau. Les modes lecture spéciale et différée ne sont pas pris en charge par la fonction de Partage audio/vidéo.

Le PC/HDD/Lecteur Multimédia ou tout autre appareil compatible doit être utilisé avec une connexion filaire pour une qualité de lecture optimale.

Utilisez une connexion LAN pour un partage de fichiers plus rapide avec d'autres appareils comme les ordinateurs.

Remarque : Certains PC peuvent ne pas avoir la capacité d'utiliser la fonction Partage Audio Vidéo en raison des paramètres Administrateur et Sécurité (tels que les PC commerciaux).

Applications

Vous pouvez accéder aux applications installées sur votre téléviseur à partir de l'écran d'accueil. Les applications des services de streaming sont intégrées pour une meilleure expérience de recherche et de visionnage. Appuyez sur le bouton **TiVo** de la télécommande, l'écran d'accueil s'affiche. Mettez une application en surbrillance et appuyez sur **OK** pour la lancer.

L'écran **Gérer les applications** permet de contrôler les applications utilisées par TiVo OS pour recommander des titres dans les écrans Accueil, Gratuit, TV Shows et Films. Les applications sélectionnées s'affichent dans le carrousel **Mes applications** sur l'écran d'accueil.

Vos sélections d'applications n'affectent pas les résultats de la recherche. TiVo OS affiche les résultats de toutes les applications pour vous aider à trouver ce que vous voulez regarder. Lorsqu'une application que vous n'utilisez pas porte ce titre, vous pouvez décider de vous y inscrire.

Remarques : *Bien que de nombreuses applications soient gratuites, un abonnement, une location ou un achat peut être nécessaire pour regarder des titres à partir de certaines applications. Il est possible que des problèmes liés à l'application soient causés par le contenu fourni par le prestataire de service. Les services internet tiers peuvent être discontinus ou restreints à tout moment.*

Navigateur Internet

Vous pouvez lancer le navigateur Internet à partir du carrousel Mes applications sur l'écran d'accueil.

Dans l'écran initial du navigateur, les aperçus des liens prédéfinis (le cas échéant) d'accès aux sites web disponibles s'affichent sous la forme des options **Raccourcis**, ainsi que des options **Modifier raccourcis** et **Ajouter à la liste des raccourcis**.

Pour défiler le navigateur web, utilisez les touches de direction de la télécommande ou d'une souris connectée. Pour visualiser la barre d'options du navigateur, placez le curseur en haut de la page. Les options **Historique**, **Onglets** et **Signets** et la barre du navigateur contenant les boutons Précédent/Suivant, Actualiser, la barre d'adresse/de recherche, **Raccourci** et **Vewd** sont disponibles.

Pour ajouter un site web désiré à la liste de numéros abrégés pour un **Accès Rapide**, déplacez le curseur

en haut de la page ou appuyez sur. La barre du navigateur apparaît. Sélectionnez le bouton **Raccourci** -  et appuyez sur le bouton **OK**. Ensuite, sélectionnez l'option **Ajouter à la liste des raccourcis** et appuyez sur le bouton **OK**. Remplissez les espaces vides en inscrivant votre **Nom** et **Adresse**, sélectionnez **OK** et appuyez sur le bouton **OK** pour ajouter. Si vous naviguez sur le site et souhaitez ajouter un élément à la liste de **Raccourcis**, sélectionnez le bouton **Vewd** et appuyez sur le bouton **OK**. Ensuite, sélectionnez l'option **Ajouter à la liste de raccourcis** dans le sous-menu et appuyez sur le bouton **OK**. Le remplissage de votre **nom** et de votre **adresse** est automatique en fonction du site que vous visitez. Sélectionnez **OK** et appuyez sur le bouton **OK** pour ajouter.

Vous pouvez également utiliser les options du menu **Vewd** pour la gestion du navigateur. Mettez en surbrillance le bouton **Vewd** et appuyez sur le bouton **OK** pour afficher les options spécifiques et générales disponibles de page.

Il existe plusieurs façons de chercher ou de visiter des sites Internet à l'aide de votre navigateur web.

Entrez l'adresse du site Web (URL) dans la barre de recherche/d'adresse et sélectionnez le bouton **Envoyer** sur le clavier virtuel, puis appuyez sur le bouton **OK** pour visiter le site.

Entrez le(s) mot(s) clé dans la barre de recherche/d'adresse et sélectionnez le bouton **Envoyer** sur le clavier virtuel et appuyez sur le bouton **OK** pour lancer une recherche dans les sites Web sollicités.

Sélectionnez un onglet des raccourcis et appuyez sur le bouton **OK** pour visiter le site Web souhaité.

Votre télé est compatible avec les souris USB. Connectez votre souris ou adaptateur de souris sans fil au port USB de votre téléviseur pour une navigation plus facile et plus rapide.

Certaines pages Internet contiennent des contenus flash. Ces pages ne sont pas prises en charge par le navigateur.

Votre téléviseur ne prend en charge aucun téléchargement sur Internet à partir du navigateur.

Tous les sites Internet pourraient ne pas être pris en charge. Des problèmes de contenu pourraient survenir en fonction du site. Dans certains cas, il pourrait être impossible de lire des contenus vidéo.

Système HBBTV

La norme HbbTV (Hybrid Broadcast Broadband TV) est à la fois une norme industrielle et une initiative de promotion d'harmonisation de la diffusion de la télévision et de l'accès Internet dans la fourniture de programmes au consommateur final à travers les téléviseurs connectés et les boîtiers décodeurs. Parmi les services fournis par la HbbTV, on peut citer, entre autres : les chaînes de télédiffusion

traditionnelles, la vidéo à la demande, le guide de programme électronique, la publicité interactive, la personnalisation, les jeux, le réseau social, ainsi que les autres applications multimédia.

Les applications HbbTV sont disponibles sur des chaînes où elles sont signalées par le diffuseur. Le diffuseur marque une application en tant que « démarrage automatique » et celle-ci est automatiquement lancée par la plate-forme. Les applications de démarrage automatique sont généralement lancées à l'aide d'un petit bouton rouge représentant une icône pour signaler à l'utilisateur qu'il y a une application HbbTV sur cette chaîne. Appuyez sur le bouton rouge pour ouvrir la page d'application. Une fois la page ouverte, l'utilisateur peut retourner vers l'icône initiale du bouton rouge en y appuyant à nouveau. L'utilisateur peut basculer entre le mode de l'icône du bouton rouge et le mode UI intégral de l'application en appuyant sur le bouton rouge. Il est à noter que la capacité de commutation des boutons rouges est fournie par l'application et que certaines applications peuvent se comporter différemment (d'autres boutons de couleur tels que vert, jaune, bleu, peuvent être définis pour certaines autres fonctions, par exemple les raccourcis).

Si vous passez d'une chaîne à une autre alors que l'application HbbTV est active (en mode Icône du bouton rouge ou en mode UI intégral), les scénarios ci-après peuvent se produire.

- L'application peut continuer à s'exécuter.
- L'application peut être interrompue.
- L'application peut être interrompue et une autre application du bouton rouge de démarrage automatique peut être lancée.

HbbTV permet aux applications d'être récupérées depuis la bande large ou la diffusion. Le diffuseur peut activer l'une des deux options ou les deux à la fois. Si la plateforme n'est pas dotée d'une connexion large bande opérationnelle, elle peut toujours lancer des applications transmises sur la diffusion.

Les applications du bouton rouge autostart donnent généralement des liens vers d'autres applications. L'utilisateur peut alors basculer vers d'autres applications en utilisant les liens fournis. Les applications doivent donner un moyen de mettre un terme à leur exécution. Habituellement, le bouton **Quitter** est utilisé à cet effet.

Les applications HbbTV utilisent les boutons de la télécommande pour interagir avec l'utilisateur. Lorsqu'une application HbbTV est lancée, le contrôle de certaines touches revient à l'application. À titre d'exemple, la sélection des chaînes numériques peut ne pas fonctionner sur une application télétexte où les chiffres indiquent les pages de télétexte.

HbbTV appelle une capacité de streaming AV sur la plate-forme. De nombreuses applications existent

qui fournissent des services de rattrapage et de VOD (vidéo à la demande). L'utilisateur peut utiliser les touches Lire, Suspendre, Arrêter, Avance rapide et Retour rapide de la télécommande pour manipuler le contenu AV.

Remarque : Vous pouvez activer ou désactiver cette fonction à partir du menu **Paramètres>Légal>Paramètres de consentement**.

Assistant Google

Votre téléviseur fonctionne avec Google Home pour le contrôle vocal de vos appareils et dispositifs connectés.

Fonctionne Avec Google Home

Grâce à cette fonction, vous pouvez contrôler les fonctions de votre téléviseur avec les appareils Google Assistant. Pour ce faire, le processus d'installation doit être terminé.

Avant la configuration

Suivez les procédures ci-dessous avant de commencer l'installation sur votre téléviseur.

- Installez l'application Google Home sur votre téléphone mobile et connectez-vous à votre compte
- Ajoutez l'appareil assistant à votre compte
- Sélectionnez l'action **Vsmart TV** dans la liste des actions de l'application
- Un écran s'affichera où vous devrez entrer le code d'authentification qui sera créé lors du processus d'installation sur votre téléviseur afin de lier votre téléviseur à votre compte. Continuez la configuration sur votre téléviseur pour obtenir le code d'authentification

Processus de configuration

La configuration peut être effectuée en utilisant l'option **Google Assistant** dans le menu **Paramètres>Système>Assistant Vocal**. L'assistant vous guidera tout au long du processus d'installation.

- Sur le premier écran, sélectionnez **Démarrer** et appuyez sur **OK** pour continuer
- Il vous sera demandé de déterminer un nom pour votre téléviseur sur l'écran suivant, appelé « Friendly Name » (**FN**). Un « Friendly Name » est un nom qui vous rappelle votre télévision, comme « Living Room TV », « Kitchen TV », « Dining Room TV », etc. Choisissez un nom facile à prononcer. Lorsque vous avez terminé, mettez **OK** en surbrillance et appuyez sur **OK**
- Un code d'authentification sera créé et affiché à l'écran. Entrez le code que vous voyez sur le téléviseur dans l'application Google Home

Une fois l'installation terminée, vous pourrez contrôler les fonctions de votre téléviseur avec Google Assistant.

Remarque : Assurez-vous que les appareils soient connectés à Internet. Vous ne pouvez relier qu'un seul téléviseur à votre compte.

Exemple de Commandes

Il vous suffit de dire "Hey Google" ou "Ok Google" pour contrôler votre téléviseur simplement à l'aide de votre voix.

Commande	Fonction
turn on 'FN'	Allume le téléviseur.
turn off 'FN'	Éteint le téléviseur
pause on 'FN'	Interrompt la lecture multimédia
resume on 'FN'	Reprend la lecture de médias
stop on 'FN'	Arrête la lecture multimédia
volume up on 'FN'	Augmente le volume
volume down on 'FN'	Réduit le volume
set mute volume on 'FN'	Met le son en sourdine
switch input to "input_name" on 'FN'	Le téléviseur commute sur la source d'entrée avec le nom spécifié (par exemple, HDMI 1).
switch to "input_name" on 'FN'	Le téléviseur passe sur la chaîne avec le numéro spécifié (par exemple, chaîne 200).
change channel to "channel_number" on 'FN'	Le téléviseur commute sur la chaîne avec le nom spécifié
change channel to "channel_name" on 'FN'	Le téléviseur passe à la chaîne supérieure suivante, s'il y en a un disponible.
channel up on 'FN'	Le téléviseur passe à la chaîne inférieure suivante, s'il y en a un disponible.
channel down on 'FN'	

FN est l'abréviation pour « Friendly Name ».

Google est une marque déposée de Google LLC.

Informations portant sur la fonctionnalité DVB

L'utilisation de ce récepteur DVB est indiquée uniquement dans le pays pour lequel il a été fabriqué.

Bien que ce récepteur DVB soit conforme aux spécifications DVB les plus récentes au moment de sa fabrication, nous ne saurions en garantir la compatibilité avec les transmissions DVB ultérieures en raison des changements susceptibles d'intervenir dans les signaux et technologies de diffusion.

Certaines fonctions du téléviseur numérique peuvent ne pas être disponibles dans tous les pays.

Nous nous efforçons chaque jour à améliorer davantage la qualité de nos produits ; par conséquent, leurs spécifications peuvent changer sans préavis.

Pour savoir où acheter des accessoires, veuillez contacter le magasin dans lequel vous avez acheté votre équipement.

Índice

Información De Seguridad	2
Marcas en el producto	3
Mantenimiento	4
Panel de visualización, Gabinete, Pedestal	4
Cable de alimentación	4
Montaje / Desmontaje del pedestal	4
Cuando se utiliza el soporte de pared que cuelga ..	5
Información medioambiental	5
Funciones	6
Alto Rango Dinámico (HDR) / Gama de Registro Híbrido (HLG)	6
Accesorios Incluidos	6
Imagen de Modo Espera	6
Notificaciones del modo en espera	7
Botón de Control de TV y Funcionamiento	7
CÓMO VISUALIZAR LA TELEVISIÓN	8
Colocación de las pilas en el mando a distancia	9
Conexión Eléctrica	9
Conexión de la Antena	10
Aviso Sobre La Licencia	10
Desecho de equipos viejos y Pilas gastadas	11
Declaración de conformidad (DoC)	11
Especificación	11
Aviso	12
Mando a Distancia	13
Conexiones	14
Encendido/Apagado	15
Primera Instalación	15
Explorador Multimedia	18
Contenido del menú de Configuración	20
Funcionamiento general del televisor	27
Uso de Lista de Canales	27
Permite Configurar las Opciones de Control Parental	27
Guía electrónica de programación	27
Servicios de Teletexto	28
Actualizar Software	28
Solución de problemas y consejos	29
Compatibilidad con señales AV y HDMI	29
Formatos admitidos para el modo USB	30
Formatos de archivos de video	30
Formatos de archivo de imagen	30
Formatos de archivos de audio	30
Formatos de archivos de subtítulos	31
Resoluciones DVI admitidas	31
Conectividad	32

Conexión alámbrica	32
Conexión Inalámbrica	32
Manejo de la información del cliente	34
Modo de Red En Espera	34
Conexión de dispositivos Bluetooth	34
Problemas de Conectividad	35
Uso del servicio de red Compartir sonido y Vídeo ..	36
Aplicaciones	36
Explorador Web	36
Sistema de TV Híbrida HBBTV	37
Asistente de Google	38
Información sobre la función de DVB	39

	PRECAUCIÓN RIESGO DE DESCARGA ELÉCTRICA NO ABRIR	
	<p>PRECAUCIÓN: PARA REDUCIR EL RIESGO DE DESCARGA ELÉCTRICA NO RETIRE LA TAPA (O EL PANEL TRASERO). NO CONTIENE PIEZAS QUE PUEDAN SER CAMBIADAS POR EL USUARIO. PÓNGASE EN CONTACTO CON PERSONAL TÉCNICO CUALIFICADO.</p>	

En climas extremos (tormentas, relámpagos) y largos periodos de inactividad (irse de vacaciones) desconecte el televisor de la red eléctrica.

El enchufe de corriente sirve para desconectar el televisor de la electricidad y, por lo tanto, siempre debe estar accesible. Si el televisor no se desconecta de la red eléctrica, el dispositivo aún consumirá energía para todas las situaciones, incluso si el televisor está en modo de espera o apagado.

Nota: Siga las instrucciones en pantalla para la operación de las funciones relacionadas.

IMPORTANTE - Por favor, lea estas instrucciones detenidamente antes de instalar o encender el televisor.

⚠ ADVERTENCIA: Este dispositivo está diseñado para ser utilizado por personas (incluidos los niños) con capacidad / experiencia en el funcionamiento de un dispositivo de este tipo sin supervisión, a menos que hayan recibido supervisión o instrucciones relativas al uso del aparato por una persona responsable de su seguridad.

- Utilice este aparato de TV a una altura de menos de 5000 metros sobre el nivel del mar, en lugares secos y en regiones con climas templados o tropicales.
- El televisor está diseñado para uso doméstico y uso interior similar, pero también puede ser utilizado en lugares públicos.
- Para facilitar la ventilación, deje al menos 5 cm de espacio libre alrededor de la TV.
- La ventilación no debe impedirse al cubrir o bloquear las aberturas de ventilación con objetos como periódicos, manteles, cortinas, etc.
- Se debe poder acceder fácilmente al cable de corriente. No coloque el televisor, ni ningún mueble, etc., sobre el cable de corriente, ni lo pise. Un cable deteriorado puede causar un incendio o provocarle una descarga eléctrica. Agarre el cable de corriente por la clavija de enchufe; no desenchufe el televisor tirando del cable de corriente. No toque nunca el cable con las manos mojadas, pues podría causar un cortocircuito o sufrir una descarga eléctrica. No haga nunca un nudo en el cable ni lo empalme con otros cables. Deberá sustituirlo cuando esté



dañado, siendo únicamente un profesional quien puede hacerlo.

- No exponga el televisor a goteos y salpicaduras de líquidos y no coloque objetos que contengan líquidos, como floreros, tazas, etc., o más sobre el televisor (por ej., en los estantes por encima de TV).
- No exponga el televisor a la luz solar directa ni llamas abiertas, tales como velas encendidas en la parte superior o cerca del televisor.
- No coloque ninguna fuente de calor como calentadores eléctricos, radiadores, etc. cerca del televisor.
- No coloque el televisor en el piso ni en las superficies inclinadas.
- Para evitar el peligro de asfixia, mantenga las bolsas de plástico fuera del alcance de los bebés, los niños y los animales domésticos.
- Ponga cuidadosamente el soporte al televisor. Si el soporte está provisto de tornillos, apriete los tornillos firmemente para evitar que el televisor se incline. No apriete demasiado los tornillos y monte los cauchos del soporte adecuadamente.
- No deseche las pilas en el fuego o con materiales peligrosos o inflamables.

ADVERTENCIA

- Nunca exponga las pilas a una fuente de calor excesiva como por ejemplo la luz solar, el fuego o similares.
- Un volumen excesivo en los auriculares podrían provocar problemas de pérdida de audición.

MUY IMPORTANTE: NO DEBE dejar que nadie, especialmente los niños, introduzcan ningún objeto por los agujeros, las ranuras o por cualquier apertura de TV.

 Precaución	Riesgo de lesiones graves o muerte
 Riesgo de descarga eléctrica	Riesgo de tensión peligrosa
 Mantenimiento	Importante componente de mantenimiento

Marcas en el producto

Los siguientes símbolos se utilizan como marcadores sobre las restricciones, precauciones e instrucciones de seguridad del producto. Cada explicación se deberá tomar en cuenta dependiendo de la ubicación de tales marcas. Tenga en cuenta dicha información por motivos de seguridad.



Equipo de Clase II: Este aparato está diseñado de una manera tal que no requiere una conexión de seguridad a tierra eléctrica.



Terminal Viva Peligrosa: La(s) terminal(es) marcada(s) live (viva) es/son peligrosa(s) bajo condiciones normales de operación.



Precaución, consulte las instrucciones de funcionamiento: El área marcada contiene baterías de celda de moneda o de botón reemplazable por el usuario.



Producto Láser Clase 1

Este producto contiene una fuente láser Clase 1 que es segura en condiciones razonablemente previsible de funcionamiento.

ADVERTENCIA

No ingiera pilas, hay riesgo de quemaduras químicas. Este producto o los accesorios suministrados con el producto pueden contener una pila tipo moneda / botón. Si la pila de botón es ingerida, puede causar quemaduras internas graves en solo 2 horas y puede llevar a la muerte.

Mantenga las pilas nuevas y viejas lejos de los niños. Si el compartimento de las pilas no se cierra de forma segura, deje de usar el producto y manténgalo alejado de los niños.

Si usted piensa que las pilas podrían haber sido ingeridas o estar dentro de cualquier parte del cuerpo, busque atención médica inmediata.

Advertencia Peligro de Estabilidad

Un televisor puede caerse y causar lesiones personales graves o la muerte. Podrá evitar lesiones o heridas, especialmente a los niños, tomando precauciones tan sencillas como:

- SIEMPRE utilice soportes o métodos recomendados de instalación por el fabricante del televisor.
- SIEMPRE utilice mobiliario que pueda soportar segura y suficientemente el peso del televisor.
- SIEMPRE asegúrese de que el televisor no sobresalga del borde del mueble.
- SIEMPRE enseñe a los niños los peligros de subirse al mueble para tocar el televisor y sus controles.
- SIEMPRE pase los cables conectados a su televisor de manera que no se puedan tropezar, tirar o agarrarlos.
- NUNCA coloque un aparato de televisión en un lugar inestable.

- NUNCA coloque el televisor en un mueble alto (por ej., armarios y estanterías) sin fijar tanto el mueble como el televisor a un soporte adecuado.
- NUNCA coloque el conjunto de televisión sobre tela u otros materiales que estén colocados entre el conjunto de televisión y muebles de apoyo.
- NUNCA ponga artículos que puedan tentar a los niños a trepar en la parte superior del televisor o los muebles en los que se coloca el televisor, tales como juguetes y controles remotos.
- El equipo es solo apto para el montaje en alturas ≤ 2 m.

Si el televisor existente está siendo retenido y trasladado, se deben aplicar las mismas consideraciones mencionadas aquí arriba.

El aparato conectado a la tierra de protección de la instalación del edificio a través de la conexión a la red o a través de otros aparatos con una conexión a tierra de protección, y a un sistema de distribución de televisión mediante un cable coaxial, en algunas circunstancias puede crear un peligro de incendio. La conexión a un sistema de distribución de televisión por lo tanto, ha de ser proporcionado a través de un dispositivo que proporciona aislamiento eléctrico por debajo de un determinado rango de frecuencias (aislar galvanizado)

ADVERTENCIAS DE MONTAJE EN PARED

- Lea las instrucciones antes de montar el televisor en la pared.
- El kit de montaje de pared es opcional. Usted lo puede obtener de su distribuidor local, si no se suministra con el televisor.
- No instale el televisor en un techo o en una pared inclinada.
- Utilice los tornillos de montaje en la pared especificada y otros accesorios.
- Apriete firmemente los tornillos de montaje en la pared para evitar que TV se caiga. No apriete demasiado los tornillos.

ADVERTENCIA

- El uso de otros soportes para colgar en la pared o la instalación de un soporte colgante de pared por sí mismo tienen el riesgo de lesiones personales y daños al producto. Para mantener el rendimiento y la seguridad de la unidad, asegúrese de consultar a su distribuidor o a un contratista profesional para asegurar los soportes de pared. Cualquier daño causado por la instalación sin un instalador cualificado anulará su garantía.
- Lea cuidadosamente las instrucciones que acompañan los accesorios opcionales y asegúrese de tomar medidas para evitar que el televisor se caiga.

- Maneje el televisor cuidadosamente durante la instalación, ya que sujetarlo a impactos u otras fuerzas podría causar daños en el producto.
- Tenga cuidado al fijar los soportes a la pared. Asegúrese siempre de que no haya cables o tuberías eléctricos en la pared antes de colgar el soporte.
- Para evitar caídas y lesiones, retire el televisor de la posición de pared fija cuando ya no esté en uso.

DAÑOS Y PERJUICIOS

- Excepto en los casos en los que la responsabilidad esté establecida por la normativa local, Panasonic no asumirá ninguna responsabilidad por los fallos de funcionamiento ocasionados por un uso o uso incorrecto del producto, ni por otros problemas o daños ocasionados por el uso de este producto.
- Panasonic no acepta ninguna responsabilidad por la pérdida, etc., de los datos causada por desastres.
- La garantía no cubre los dispositivos externos instalados por separado por el cliente. El cliente es responsable del uso abusivo de los datos almacenados en dichos dispositivos. Panasonic no asume responsabilidad por el abuso de estos datos.

Las figuras y las ilustraciones de estas instrucciones de operación se proporcionan solo para referencia y pueden diferir del aspecto real del producto. Las características del equipo pueden ser modificadas sin previo aviso.

Mantenimiento

En primer lugar, retire el enchufe de la toma de corriente.

Panel de visualización, Gabinete, Pedestal

Cuidado regular:

Limpie suavemente la superficie del panel de la pantalla, el gabinete, o pedestal utilizando un paño suave para eliminar la suciedad o las huellas dactilares.

Para la suciedad difícil:

1. Primero limpie el polvo de la superficie.
2. Humedezca un paño suave con agua limpia o detergente neutro diluido (1 parte de detergente para 100 partes de agua).
3. Escurra el paño firmemente. (Tenga en cuenta lo siguiente, no deje que el líquido entre en el interior de la televisión, ya que puede conducir a la falla del producto.)
4. Cuidadosamente limpie con un paño húmedo la suciedad persistente.
5. Finalmente, limpie seque la humedad.

Precaución

No utilice un paño duro o frote la superficie con demasiada fuerza, de lo contrario esto puede causar arañazos en la superficie.

- Tenga cuidado de no someter las superficies a insecticidas, disolventes, diluyentes u otras sustancias volátiles. Esto puede degradar la calidad de la superficie o causar desprendimiento de la pintura.
- La superficie del panel de la pantalla está especialmente tratada y puede dañarse fácilmente. Tenga cuidado de no taponar o rallar la superficie con las uñas ni con algún otro objeto.
- No permita que el gabinete y el pedestal hagan contacto con sustancias de caucho o PVC por un largo tiempo. Esto puede degradar la calidad de la superficie.

Cable de alimentación

Limpie la clavija con un paño seco a intervalos regulares.

La humedad y el polvo pueden causar un incendio o una descarga eléctrica.

Montaje / Desmontaje del pedestal

Preparativos

Saque el pedestal(es) y el televisor de la caja de embalaje y ponga el televisor en una mesa de trabajo con el panel de la pantalla hacia abajo sobre el paño limpio y suave (manta, etc.)

- Utilice una mesa plana y firme más grande que la base del televisor.
- No sostenga en la parte del panel de la pantalla.
- Asegúrese de no rayar o romper el televisor.

PRECAUCIÓN: Por favor, no introduzca tornillos ilustrados en la carcasa de TV cuando no utiliza el soporte de TV, por ejemplo, el soporte de pared. Insertar tornillos sin el pedestal podría causar un daño en TV.

Montaje del pedestal

1. Stand de TV consta de dos piezas. Conecte estas piezas.

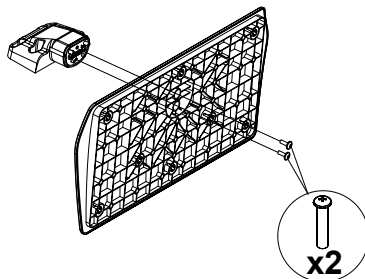

- Coloque el soporte(s) sobre las guías de soporte que hay en la parte trasera del televisor.

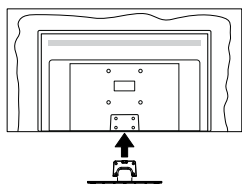

- Inserte tornillo incluido (M4 x 12) y apriételo ligeramente hasta que el soporte esté correctamente encajado.

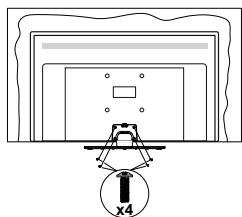

Extracción del pedestal de la TV

Asegúrese de retirar el pedestal de la siguiente manera cuando se utiliza el soporte de suspensión de pared o vuelva a empacar el televisor.

- Coloque el televisor en una mesa de trabajo con el panel de la pantalla hacia abajo sobre el paño limpio y suave. Deje que el pie del soporte sobresalga del borde de la superficie.
- Desenrosque los tornillos que fijan el soporte(s).
- Retire el soporte(s).

Cuando se utiliza el soporte de pared que cuelga

Póngase en contacto con su distribuidor local de Panasonic para adquirir el soporte de suspensión de pared recomendado.

Orificios para la instalación del soporte de suspensión de pared;

Parte trasera del televisor

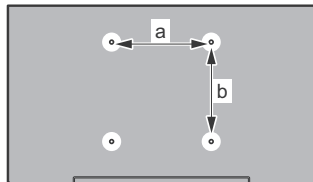

a (mm)	75
b (mm)	75

Vista desde un lado

Soportes VESA

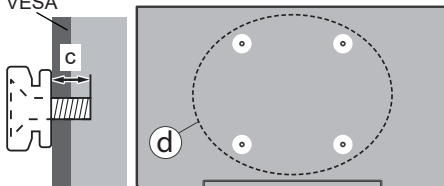

(d)	Profundidad del tornillo	min.	7 mm
	(c)	max.	10 mm
	Diámetro		M4

Nota: Los tornillos de fijación del televisor para el soporte de suspensión de pared no se suministran con el televisor.

Información medioambiental

Esta TV está diseñada para ser respetuosa con el medio ambiente. Para reducir el consumo eléctrico, puede seguir estos pasos:

Si configura el **Ahorro Energético** a **Mínimo**, **Medio**, **Máximo** o **Automático**, la TV se ajustará el consumo de energía en consecuencia. Si desea configurar la luz de fondo a un valor fijo, ajuste como **Personalizado**, resalte **Luz de fondo** (que se encuentra debajo de la configuración de **Ahorro Energético**) y luego ajuste de forma manual mediante los botones Izquierda o Derecha en el mando a distancia. Establezca como **Apagado** para desactivar esta opción.

Nota: Las opciones disponibles de **Ahorro Energético** pueden variar según el **Modo** seleccionado en el menú **Configuración>Imagen**.

La configuración de **Ahorro Energético** se puede encontrar en el menú **Configuración>Imagen**. Acceda a la Pantalla de inicio, resalte **Configuración** en el Carrusel de Navegación y pulse **OK** para acceder al menú de **Configuración**. Tenga en cuenta que no se podrán modificar algunos ajustes de imagen.

Si pulsa los botones derecho e izquierdo de forma consecutiva, aparecerá el mensaje **"La pantalla se apagará en 15 segundos."**. Seleccione la opción **Continuar** y pulse **OK** para apagar la pantalla de inmediato. Si no pulsa ningún botón, la pantalla se apagará en 15 segundos. Para encender la pantalla otra vez, pulse cualquier tecla del mando a distancia o de la TV.

Nota: La opción de **Apagar pantalla** no estará disponible si el **Modo** está ajustado en **Juego**.

Es recomendable que apague o desenchufe la TV cuando no la esté utilizando. De este modo se reducirá también el consumo eléctrico.

Funciones

- Televisor a color con mando a distancia
- TV de cable/digital/satélite (DVB-T-T2/C/S-S2) totalmente integrada
- Entradas HDMI para conectar otros equipos con toma HDMI
- Entrada USB
- Sistema de menús en pantalla
- Entrada de AV auxiliar para dispositivos externos (como reproductores de DVD, PVR, vídeo juegos, etc.)
- Sistema de sonido estéreo
- Teletexto
- Conexión para auriculares
- Sistema automático de programación (APS)
- Sintonización manual
- Apagado automático de hasta ocho horas
- Temporizador de Apagado
- Bloqueo infantil
- Silenciado automático cuando no hay señal.
- Reproducción NTSC
- AVL (Limitador Automático de Volumen)
- PLL (Búsqueda de Frecuencia por Lazos de Seguimiento de Fase)
- Modo de Juego (opcional)
- Función de apagado de imagen
- Ethernet (LAN) para conectividad a Internet y servicio de mantenimiento.
- 802.11 a/b/g/n incorporado con soporte WLAN
- Compartir Audio y Vídeo
- HbbTV

Alto Rango Dinámico (HDR) / Gama de Registro Híbrido (HLG)

Al usar esta función, la TV puede reproducir un mayor rango dinámico de luminosidad capturando y combinando varias exposiciones diferentes. HDR / HLG promete una mejor calidad de imagen gracias a realces más brillantes, realistas, color más realista y otras mejoras. Ofrece el aspecto que los cineastas pretendían lograr, mostrando las áreas ocultas de las sombras oscuras y la luz solar con claridad, color y detalle. Los contenidos HDR/HLG son compatibles a través de aplicaciones nativas y de mercado, HDMI, entradas USB y transmisiones DVB-S.

Accesorios Incluidos

- Mando a Distancia
- Pilas: 2 x AAA
- Guía Rápida de Inicio
- Cable de Alimentación
- Soporte desmontable
- Tornillos de montaje para el soporte (M4 x 12 mm)

Imagen de Modo Espera

Utilizando la función de Imagen de Modo En Espera puede usar su TV como un marco de imagen digital. A fin de hacer esto, siga los pasos a continuación.

- Establezca la opción de **Imagen de Modo En Espera** en el menú **Settings>System>More (Configuración>Sistema>Más)** como **Activado**. Esta opción está fijada como **Apagado (Off)** de manera predeterminada.
- Crear una carpeta separada llamada **standby_picture** (Imagen En Espera) en el directorio del dispositivo de almacenamiento USB y copie los archivos que desea utilizar en esa carpeta y luego conecte el dispositivo de almacenamiento USB a su TV.
- Pulse brevemente el botón de **En Espera** del control remoto para poner TV en el estado de imagen de modo en espera.

No olvide que una vez que la opción de **Imagen de Modo En Espera** se configure como **Activada**, cambiará la función de botón de **En Espera** del mando a distancia. Después de esto, mientras el televisor está en modo de funcionamiento normal, deberá pulsar y mantener pulsado el botón a fin de cambiar TV al modo de espera.

En caso de exista más de 1 archivo de imagen disponible en la carpeta, todos los archivos de imagen se mostrarán como una presentación de diapositivas en sucesión. En caso de que la carpeta necesaria no haya creado o que no haya ningún archivo de imagen en la carpeta, un mensaje de advertencia se mostrará en la pantalla durante unos segundos y luego desaparecerá.

En el modo de imagen en espera, el nivel de luz de fondo de la pantalla se reducirá en un 50% y las funciones de Smart Center no serán utilizables, si el modelo de su TV cuenta con Smart Center.

A fin de cambiar su TV del modo de imagen en espera al modo de funcionamiento normal, pulse brevemente el botón de **En Espera** desde el control remoto.

A la adición del control remoto, también puede utilizar la unidad de control de TV a fin de cambiar en estado de imagen de modo en espera y volver al modo de funcionamiento normal. Para realizarlo, siga las mismas instrucciones que se describen en la sección de **Control & Operación de TV** a fin de cambiar TV al modo de espera. No olvide, mientras que TV está en estado de imagen de modo en espera, no podrá cambiar TV al modo de espera utilizando la unidad de control de TV.

Nota: La disponibilidad de esta función depende del modelo de TV y sus características.

A fin de conocer los formatos de archivo multimedia admitidos consulte la sección **Formatos de Archivos Admitidos para el Modo USB**.

Notificaciones del modo en espera

Si el televisor no recibe ninguna señal de entrada (por ejemplo, desde una antena o una fuente HDMI) por 3 minutos, se pondrá en espera. La próxima vez que encienda el televisor, el mensaje mostrará lo siguiente: **“El televisor se cambió al modo de espera automáticamente, porque no hubo ninguna señal durante un largo tiempo.”** Puede desactivar esta función configurando la opción **Temporizador de Ausencia de Señal** en el menú **Ajustes>Dispositivos** en consecuencia.

La opción **Apagado Automático** (en el menú **Configuraciones>Sistema>Más**) puede ajustarse a un valor entre 1 y 8 horas de forma predeterminada. Si este ajuste no está ajustado como Off (Apagado) y el televisor ha permanecido activado y no ha sido operado durante el tiempo establecido, cambiará al modo de espera una vez transcurrido el tiempo establecido. La próxima vez que encienda el televisor, se mostrará el siguiente mensaje: **“TV en modo de espera por no realizar operación alguna en un largo tiempo”**. Antes de que el televisor pase al modo de espera, se mostrará una ventana de diálogo. Si no presiona ningún botón, el televisor pasará al modo de espera luego de un período de espera de aproximadamente 5 minutos. Puede resaltar **Yes (Sí)** y presionar **OK** para pasar el televisor al modo de espera de inmediato. Si resalta **No** y presiona **OK**, el televisor permanecerá encendido. También puede optar por cancelar la función **Apagado Automático** desde este diálogo. Seleccione **Disable (Deshabilitar)** y presione **OK**, el televisor permanecerá encendido y la función se cancelará. Puede habilitar esta función nuevamente cambiando la configuración de la opción **Apagado Automático** en el menú **Settings>System>More (Configuraciones>Sistema>Más)**.

Botón de Control de TV y Funcionamiento

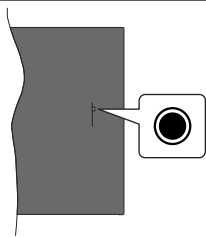

Nota: Dependiendo del modelo, la posición de botón de control puede variar.

Su TV cuenta con un botón único de control. Este botón le permite controlar las funciones Apagar/Encendido/Fuente/Programa y Volumen de la TV.

Funcionamiento con Botón de Control

- A fin de visualizar el menú de opciones de función pulse el botón de control.

- Después pulse el botón consecutivamente a fin de mover el enfoque a la opción deseada, cuando es necesario.
- A fin de activar la opción seleccionada mantenga pulsado el botón durante aproximadamente 2 segundos. Cuando se activa, el color del icono de la opción cambia.
- Para utilizar la función o ingresar al sub-menú pulse el botón una vez más.
- A fin de seleccionar otra opción de función, primero tendrá que desactivar la última opción activada. A fin de desactivarlo mantenga pulsado el botón. Cuando se desactiva, el color del icono de la opción cambia.
- A fin de cerrar el menú de opciones de función, no pulse el botón durante un período de aproximadamente 5 segundos. Menú de opciones de función desaparecerá.

Para Apagar TV (Modo En Espera Forzado): A fin de visualizar el menú de opciones de función, pulse el botón de control, el enfoque estará en la opción **En Espera**. A fin de activar esta opción mantenga pulsado el botón durante aproximadamente 2 segundos. Cuando se activa, el color del icono de la opción cambia. Pulse el botón de nuevo para desactivar TV.

En el modo de espera forzado, el mando a distancia no funcionará y no se encenderá LED de espera de TV. Las funciones como el modo en espera en red (si está disponible) y los temporizadores se desactivarán. Puede encender TV desde el modo de espera forzado solamente utilizando el botón de control.

Para encender la TV: Pulse el botón de control, la TV se encenderá.

Para cambiar el volumen: Pulse el botón de control para visualizar el menú de opciones de función y luego pulse el botón consecutivamente a fin de llevar el enfoque a la opción de **Volumen +** o **Volumen -**. A fin de activar la opción seleccionada mantenga pulsado el botón durante aproximadamente 2 segundos. Cuando se activa, el color del icono de la opción cambia. Después pulse el botón a fin de aumentar o disminuir el volumen.

Para cambiar el canal: Pulse el botón de control para visualizar el menú de opciones de función y luego pulse el botón consecutivamente a fin de llevar el enfoque a la opción de **Programa +** o **Programa -**. A fin de activar la opción seleccionada mantenga pulsado el botón durante aproximadamente 2 segundos. Cuando se activa, el color del icono de la opción cambia. Después pulse el botón a fin de cambiar al canal siguiente o anterior en la lista de canales.

Para cambiar la fuente: Pulse el botón de control para visualizar el menú de opciones de función y luego pulse el botón consecutivamente a fin de llevar el enfoque a la opción de **Fuente**. A fin de activar esta opción mantenga pulsado el botón durante

aproximadamente 2 segundos. Cuando se activa, el color del icono de la opción cambia. Pulse el botón de nuevo para visualizar la lista de fuentes. Desplácese por las fuentes disponibles pulsando el botón. TV cambiará automáticamente a la fuente resaltada.

Nota: No es posible mostrar el menú principal en pantalla mediante el botón de control.

Manejo con el Mando a Distancia

Pulse el botón de **TiVo** del mando a distancia para entrar en la pantalla de Inicio. Use los botones direccionales y el botón **OK** para navegar y ajustar. Pulse **Atrás/Volver** para salir de una pantalla de un menú.

Selección de Entrada

Cuando haya terminado de conectar los aparatos externos a la TV, puede alternar entre las distintas fuentes de entrada. Pulse el botón **Fuente** en su mando a distancia consecutivamente para seleccionar fuentes diferentes.

Cambio de Canales y Volumen

Usted puede cambiar el canal y ajustar el volumen con las teclas **Canal +/-** y **Volumen +/-** en el mando a distancia.

Reinicio y Apagado con el Botón de Espera

Pulse y mantenga pulsado el botón de **Espera** para ver las acciones adicionales de este botón. Estarán disponibles las opciones de **Reinicio**, **En Espera** (En Espera Normal) y **Apagado** (En Espera Forzada). Resalte una y pulse **OK** para realizar la acción seleccionada. En caso de producirse un problema que impida que la TV pase al modo de espera correctamente, puede utilizar la opción de **Apagado** para forzar que la TV pase al modo de espera.

En caso de que su TV deje de responder a los comandos y no se pueda mostrar el menú de acciones, TV se verá obligado a reiniciarse cuando se mantenga pulsado el botón durante unos 5 segundos. Esto terminará el proceso.

CÓMO VISUALIZAR LA TELEVISIÓN

1. Inicio

La pantalla de Inicio es su punto de partida para navegar. Recoge todos los programas de TV y las películas que le interesan: los títulos que marcan tendencia en todas sus aplicaciones de streaming, los programas vistos recientemente, los canales de TV en directo y los programas recomendados en función de sus calificaciones y hábitos de ver.

El contenido de cada carrusel cambia dinámicamente en función de su uso. Incluso las categorías del carrusel se actualizan a medida que TiVo OS te conoce mejor. Por ejemplo, basándose en lo que ha estado viendo, puede ver un carrusel de Películas de comedia o de Salud y Fitness un día y un carrusel de Ganadores del Oscar unos días más tarde.

Pulse el botón **Fuente** del mando a distancia, resalte la opción Fuente de entrada de **TV** y pulse **OK** para cambiar al modo Live TV y ver los canales de TV. Si la última fuente de entrada utilizada fue **TV**, también puede utilizar el botón **Salir** para cambiar al modo Live TV.

1.1. Carrusel de Mis Aplicaciones

El carrusel **Mis Aplicaciones** de la pantalla de inicio contiene todas las aplicaciones a partir de las cuales TiVo OS hace recomendaciones de programas de TV y películas. Puede seleccionar las aplicaciones que aparecen aquí en la pantalla **Administrar Aplicaciones**.

Si prefiere buscar y explorar programas dentro de una aplicación, seleccione la aplicación en este carrusel y pulse **OK** en el mando a distancia para abrirla.

1.2. Pantalla de Gestión de Aplicaciones

Utilice la pantalla de **Gestión de Aplicaciones** para controlar qué aplicaciones utiliza TiVo OS para recomendar títulos en las pantallas de Inicio, Programas de TV y Películas. Las aplicaciones seleccionadas aparecen en el carrusel **Mis Aplicaciones** de la pantalla de Inicio. Su selección de aplicaciones no afecta a los resultados de búsqueda. TiVo OS muestra los resultados de todas las aplicaciones para ayudarle a encontrar lo que desea ver. En caso de que una aplicación que no utilice tenga el título, puede decidir suscribirse a ella.

2. Carrusel de Navegación

El carrusel de **Navegación** de la pantalla de inicio le permite acceder fácilmente a las funciones más comunes: **Guía**, **Todas las Aplicaciones**, **Fuentes**, **Lista de Canales**, **Grabaciones** (depende del modelo), **Temporizadores y Configuraciones**.

3. Pantallas de Navegación

Seleccione **Gratis**, **Programas de TV**, **Películas**, y **Lista de Reproducción** en el Menú Principal para centrar su navegación en esos tipos de contenido.

4. Detalles del Contenido

Al encontrar un contenido que le interese, márkelo y pulse **OK** en el mando a distancia para ver los detalles del mismo. También podrá obtener información sobre el reparto y el equipo, y ver recomendaciones de contenidos similares.

4.1. Ver ahora

Seleccione ver el programa desde cualquiera de sus aplicaciones seleccionadas que tengan el programa disponible. Son las aplicaciones que usted habilitó para recomendaciones en la pantalla **Gestionar Aplicaciones**. Otros que tienen el contenido se muestran en **Más Maneras de Ver**.

4.2. Lista de Reproducción

Utilice la Lista de Reproducción para guardar los programas que desea empezar a ver o seguir viendo más tarde y los favoritos a los que desea volver. El contenido que añade le ayudará a personalizar las recomendaciones.

Los títulos que añada también aparecerán en un carrusel de **Lista de Reproducción** en la pantalla de inicio. El signo más se convierte en un marcador.

Para añadir un programa, seleccione + **Lista de Reproducción** en la pantalla. El signo más se convierte en un marcador.

Para eliminar un programa, acceda a la pantalla Detalles del contenido y seleccione **Lista de Reproducción**. El marcador se convierte en un signo más.

4.3. Valorar

Dígale a TiVo OS lo que piensa sobre un programa de TV o una película con un pulgar hacia arriba o un pulgar hacia abajo. De esta manera, obtendrá recomendaciones que reflejarán mejor lo que le gusta ver. Acceda a la pantalla Detalles del contenido de un programa y seleccione **Valorar**. Elige Pulgar arriba o Pulgar abajo. El contenido que valore con un "pulgar hacia arriba" o un "pulgar hacia abajo" dejará de aparecer en las recomendaciones.

4.4. Informe de Contenido

Acceda a la pantalla de Detalles de Contenido de un programa y seleccione la banderita. Aparecerá la pantalla informe de contenido. Tras seleccionar los motivos predefinidos que le convengan, resalte **Informe** y pulse **OK**. También puede seleccionar la opción **Otra cosa** e introducir su motivo utilizando el teclado virtual en caso de que los motivos predefinidos no le convengan.

4.5. Buscar Todos Episodios

Seleccione **Episodios** en la pantalla Detalles de Contenido de una serie de TV por episodios para ver sus episodios ordenados por Temporada.

5. Texto Búsqueda

Seleccione **Buscar** en el menú principal para buscar películas y programas de TV en todas sus aplicaciones. Pulse **OK** e introduzca un título o un actor con el teclado virtual. Resalte **Hecho** y pulse **OK** para comenzar una búsqueda. Los resultados se mostrarán en la pantalla. Seleccione el resultado deseado utilizando los botones de dirección y pulse **OK** para entrar.

6. Búsqueda y Control por Voz

Utilice su voz para buscar programas de TV y películas. Resulta más rápido y preciso que teclear en un mando a distancia. También puede navegar por las pantallas y controlar el volumen hablando con

naturalidad. Pulse el botón **Voz** del mando a distancia (depende del modelo del mando) y, a continuación, pida contenidos por criterios como título, género, actor, director, calificación, adecuación a la edad, cita o década. Puede seguir hablando para afinar los resultados de la búsqueda después de que se muestren: "Muéstrame películas de Tom Cruise. Sólo las de los 90".

Nota: La búsqueda y el control por voz pueden no estar disponibles en algunos países.

7. ¿Necesita Ayuda?

Consiga respuestas a preguntas comunes y aprenda a sacar el máximo partido de TiVo OS en: <https://www.tivo.com/support>

Colocación de las pilas en el mando a distancia

El control remoto tal vez tenga un tornillo para fijar la tapa del compartimento de la batería al control remoto (o esto puede estar en una bolsa separada). Si la cubierta está atornillada previamente, retire el tornillo. Luego quite la cubierta del compartimento de la batería a fin de revelar el compartimento de batería. Introduzca dos baterías 1.5V - tamaño **AAA**. Asegúrese de que (+) y (-) coincidan con los signos (observe la polaridad correcta). No utilice pilas de distinto tipo (nuevas y viejas, alcalinas y salinas, etc.) a la vez. Cámbielas por pilas del mismo tipo o de un tipo equivalente. Coloque la tapa otra vez en su sitio. Fije la cubierta de nuevo con el tornillo, si existe.

Cuando las baterías estén bajas y cuando se debe reemplazar las baterías, en la pantalla se visualizará un mensaje. Tenga en cuenta que cuando las baterías están bajas, el rendimiento del control remoto puede verse afectado.

No exponga las pilas a una fuente de calor excesiva: por ejemplo luz solar, fuego o similares.

Conexión Eléctrica

IMPORTANTE: Este televisor está diseñado para funcionar con corriente alterna de **220-240V AC, 50 Hz**. Tras desembalar el televisor, deje que éste alcance la temperatura ambiente antes de conectarlo a la corriente.

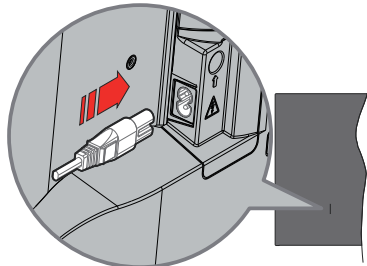

Enchufe un extremo (la clavija de dos orificios) del cable de alimentación desmontable suministrado en

la entrada del cable de alimentación situada en la parte trasera del televisor, como se muestra arriba. A continuación enchufe el otro extremo del cable en la toma de corriente de la pared.

Nota: La posición de la entrada del cable de corriente puede variar según el modelo. En función del modelo, la disposición del encendido podría variar.

Conexión de la Antena

Conecte la toma de antena o de TV por cable a la ENTRADA DE ANTENA (ANT) o enchufe el satélite a la ENTRADA DE SATÉLITE (LNB) de la parte trasera del televisor.

Parte trasera del televisor

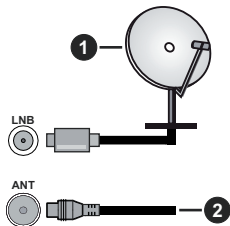

1. Satélite
2. Antena o Cable



Si desea conectar un dispositivo al televisor, asegúrese de que el televisor y el dispositivo están apagados antes de realizar cualquier conexión. Después de realizar la conexión, puede activar las unidades y utilizarlas.

Aviso Sobre La Licencia

Los términos HDMI, HDMI High-Definition Multimedia Interface, la imagen comercial de HDMI y los logotipos de HDMI son marcas comerciales o marcas registradas de HDMI Licensing Administrator, Inc.



Fabricado bajo licencia de Dolby Laboratories. Dolby, Dolby sonido, y el logotipo de la doble D son marcas registradas de Dolby Laboratories Licensing Corporation.



YouTube y el logotipo de YouTube son marcas registradas de Google Inc.

La palabra y los logotipos de *Bluetooth*® son marcas registradas propiedad de Bluetooth SIG, Inc. y cualquier uso de tales marcas por parte de Vestel Elektronik Sanayi ve Ticaret A.S. está bajo licencia. Otras marcas y nombres comerciales pertenecen a sus respectivos propietarios.

Este producto contiene tecnología sujeta a ciertos derechos de propiedad intelectual de Microsoft. El uso o distribución de esta tecnología fuera de este producto está prohibido sin la(s) licencia(s) apropiada(s) de Microsoft.

Los propietarios de contenido utilizan la tecnología de acceso de contenido Microsoft PlayReady™ para proteger su propiedad intelectual, incluyendo el contenido protegido por derechos de autor. Este dispositivo utiliza la tecnología PlayReady para acceder a contenido protegido por PlayReady y / o contenido protegido por WMDRM. Si el dispositivo no cumple correctamente las restricciones sobre el uso del contenido, los propietarios de contenido pueden requerir que Microsoft revoque la capacidad del dispositivo para consumir contenido protegido por PlayReady. La revocación no debe afectar a contenido desprotegido o contenido protegido por otras tecnologías de acceso a contenido. Los propietarios de contenido pueden requerir que actualice PlayReady para acceder a su contenido. Si rechaza una actualización, no podrá acceder al contenido que requiera la actualización.

El logotipo "CI Plus" es una marca registrada de CI Plus LLP.

Este producto está protegido por ciertos derechos de propiedad intelectual de Microsoft Corporation. El uso o la distribución de dicha tecnología fuera de este producto está prohibido sin una licencia de Microsoft o una subsidiaria autorizada de Microsoft.



Desecho de equipos viejos y Pilas gastadas



Solo para la Unión Europea y los países con sistemas de reciclaje

Estos símbolos en los productos, embalajes y / o documentos adjuntos, significan que los productos y baterías eléctricos y electrónicos usados no deben mezclarse con la basura doméstica.

Para un correcto tratamiento, recuperación y reciclado de aparatos viejos y pilas, por favor llévelos a los puntos de recogida aplicables, de conformidad con su legislación nacional.

Al disponer de ellos correctamente, usted estará ayudando a preservar recursos valiosos y a prevenir cualquier potencial efecto negativo sobre la salud humana y el medio ambiente.

Para obtener más información sobre la recogida y el reciclaje, póngase en contacto con su ayuntamiento.

En caso de no incumplir la normativa vigente en materia de desecho de materiales, se le podría sancionar.

Nota para el símbolo de la pila (símbolo en la parte inferior):

Este símbolo puede ser usado en combinación con un símbolo químico. En este caso se cumple con los requerimientos establecidos por la Directiva para los químicos involucrados.



Declaración de conformidad (DoC)

Por la presente, Panasonic Marketing Europe GmbH declara que el televisor cumple con los requisitos y otras disposiciones relevantes de la Directiva 2014/53/EU.

Si desea obtener una copia de la declaración original de este televisor, por favor visite el siguiente sitio web:

<http://www.ptc.panasonic.eu/compliance-documents>

Representante autorizado:

Panasonic Testing Centre

Panasonic Marketing Europe GmbH

Winsbergring 15, 22525 Hamburg, Germany

Sitio Web: <http://www.panasonic.com>

Especificación

Señal de Televisión	PAL BG//DK/ SECAM BG/DK
Canales de Recepción	VHF (BANDA I/III) UHF (BANDA U) HIPERBANDA
Recepción Digital	TV por cable-señal terrestre digital totalmente integrada (DVB-T-C-S) (DVB-T2, DVB-S2 compatible)
Número de Canales Predefinidos	11 000
Indicador de Canal	Ayuda en pantalla
Entrada de Antena RF	75 Ohm (sin balance)
Tensión de Funcionamiento	220-240V AC, 50Hz.
Sonido	A2 estéreo+Nicam estéreo
Auricular	Clavija mini estéreo de 3.5 mm
Potencia de salida del audio (WRMS.) (10% THD)	2 x 2.5 W
Consumo Eléctrico (en W.)	45 W
Consumo de Energía en Modo de Red En Espera (W)	< 2
Peso (kg)	3,75 Kg
Dimensiones del TV AxAxF (con soporte) (en mm)	134 x 553 x 372
Dimensiones del TV (sin soporte) AxAxF (en mm)	63 x 553 x 334
Pantalla	16/9 24"
Temperatura y humedad de funcionamiento	Desde 0°C hasta 40°C, 85% humedad máx.

Para obtener más información sobre el producto,
visite EPREL: <https://eprel.ec.europa.eu>.

El número de registro EPREL está disponible en
<https://eprel.panasonic.eu/product>.

Especificaciones de LAN inalámbrica

Gama de frecuencias	Potencia máx. de salida
2400 - 2483,5 MHz (CH1 - CH13)	< 100 mW
5150 - 5250 MHz (CH36 - CH48)	< 200 mW
5250 - 5350 MHz (CH52 - CH64)	< 200 mW
5470 - 5725 MHz (CH100 - CH140)	< 200 mW

Restricciones del país

El equipo de LAN inalámbrica está destinado al uso doméstico y de oficina en todos los países de la EU, el Reino Unido e Irlanda de Norte (y otros países que sigan la directiva pertinente de la EU y/o el Reino Unido). La banda de 5.15 a 5.35 GHz está limitada a operaciones en interiores sólo en los países de la EU, en el Reino Unido y en Irlanda del Norte (y otros países que sigan la directiva pertinente de la EU y/o el Reino Unido). El uso público está sujeto a la autorización general del respectivo proveedor de servicios

País	Restricción
Federación Rusa	Uso en interiores solamente

Los requisitos para cualquier país pueden cambiar en cualquier momento. Se recomienda que el usuario compruebe con las autoridades locales el estado actual de sus regulaciones nacionales para las redes inalámbricas de both 2.4 GHz y 5 GHz.

Estándar

IEEE 802.11.a/b/g/n

Interfaz de Host

USB 2.0

Seguridad

WEP 64/128, WPA, WPA2, TKIP, AES, WAPI

Aviso

DVB / Emisión de datos / Funciones IPTV

• Este televisor está diseñado para cumplir con los estándares de servicios terrestres digitales (a partir de Marzo de 2021) de DVB-T / T2 (MPEG2, MPEG4-AVC(H.264) y servicios de cable digitales HEVC(H.265)), DVB-C (MPEG2, MPEG4-AVC(H.264) y HEVC(H.265)) y servicios satelitales digitales DVB-S (MPEG2, MPEG4-AVC(H.264) y HEVC(H.265)).

Consulte a su distribuidor local para conocer la disponibilidad de servicios DVB-T / T2 o DVB-S en su área.

Consulte a su proveedor de servicio de cable para conocer la disponibilidad de servicios DVB-C con este televisor.

- Este televisor puede no funcionar correctamente con una señal que no cumple con las normas de DVB-T / T2 o DVB-C o DVB-S.
 - No todas las funciones están disponibles dependiendo del proveedor de los países, zonas, emisor y proveedor de servicio, satélite y ambiente de red.
 - No todos los módulos CI trabajan adecuadamente con este televisor. Consulte a su proveedor de servicios sobre el módulo CI disponible.
 - Este televisor puede no funcionar correctamente con un módulo CI no aprobado por el proveedor de servicios.
 - Los honorarios adicionales se pagan en función del proveedor de servicios.
 - La compatibilidad con futuros servicios no está garantizada.
 - Los proveedores de servicios respectivos proporcionan las aplicaciones de Internet, las aplicaciones se pueden cambiar, interrumpir o cancelar en cualquier momento.
- Panasonic no se hace responsable ni garantiza la disponibilidad o la continuidad de los servicios.
- Panasonic no garantiza el funcionamiento y el rendimiento de los dispositivos periféricos producidos por otros fabricantes; y no nos hacemos responsable de ninguna obligación o daño que surja del funcionamiento y/o rendimiento de los dispositivos periféricos de otros fabricantes.

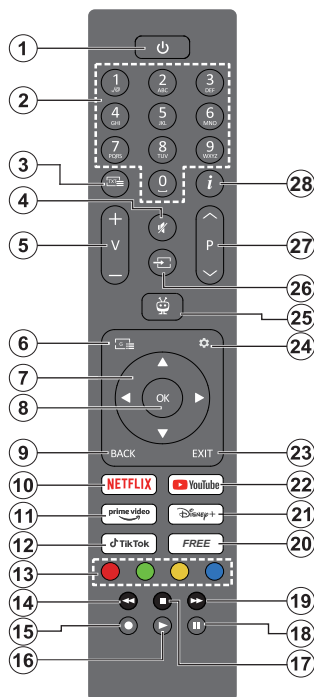

1. **En espera(*):** Espera / Encendido (pulsar brevemente), Reinicio / Apagado (mantener pulsado)
2. **Botones Numéricos:** Cambia el canal en modo Live TV, entra en un número o una letra en el cuadro de texto en la pantalla.
3. **Texto:** Muestra el teletexto (si está disponible). Pulse el botón una segunda vez para sobreponer el teletexto a una imagen de emisión normal (mezcla). Pulse de nuevo para cerrar
4. **Silencio:** Silencia totalmente el volumen de la TV
5. **Volumen +/-:** Sube o baja el volumen del sonido.
6. **Guía:** Muestra la guía electrónica de programación
7. **Botones de navegación:** Ayuda a navegar entre los menús, ajuste las opciones, mueve el foco o el cursor, etc. y muestra las subpáginas en modo Live TV-Teletexto cuando se pulsa Derecha o Izquierda. Siga las instrucciones en línea
8. **OK:** Confirma las selecciones del usuario, accede a los submenús, mantiene la página (en modo Live TV-Teletext), visualiza la lista de canales (en modo Live TV)
9. **Volver/Atrás:** Vuelve a la pantalla de menú anterior, regresa un paso atrás, cierra las ventanas abiertas, abre la página de índice (en el modo Live

TV-Teletext). Alterna rápidamente entre los canales anteriores y actuales o fuentes













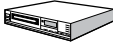







10. **Netflix:** Inicia la aplicación de Netflix.
11. **Prime Video:** Inicia la aplicación Amazon Prime vídeo
12. **TikTok:** Lanza la aplicación TikTok
13. **Teclas de Colores:** Siga las instrucciones en pantalla para las funciones de las teclas de colores
14. **Rebobinar:** Retrocede fotogramas en ficheros multimedia tales como películas
15. Sin función
16. **Reproducir:** Inicia la reproducción de los ficheros seleccionados
17. **Detener:** Detiene la reproducción de ficheros multimedia
18. **Pausa:** Pausa la reproducción del fichero en curso
19. **Avance Rápido:** Desplaza los fotogramas hacia adelante en medios como películas
20. **Free:** Muestra contenidos gratuitos de varias aplicaciones en la pantalla de Inicio
21. **Disney+:** Lanza la aplicación Disney+
22. **YouTube:** Lanza la aplicación de YouTube
23. **Salir:** Cierra y sale de los menús visualizados, regresa a la pantalla anterior, sale de cualquier aplicación en ejecución o banner OSD, cierra la pantalla de Inicio y cambia a la última fuente utilizada
24. **Configuración:** Abre el menú de **Configuración**
25. **TiVo:** Vuelve a la última ubicación dentro de TiVo OS desde lugares como una película que esté viendo o la pantalla de Configuración.
26. **Fuente:** Muestra todas las fuentes de señales y contenidos
27. **Programa +/-:** Aumenta/Disminuye el número de canal en modo Live TV
28. **Info:** Muestra información sobre el contenido en pantalla, muestra información oculta (revelar - en modo Live TV-Teletexto)

(* Botón de Modo en Espera

Pulse y mantenga pulsado el botón de **Espera** para ver las acciones adicionales de este botón. Resalte una de las opciones de **Reinicio**, **En Espera** (En Espera Normal) y **Apagado** (En Espera Forzada) y pulse **OK** para realizar la acción seleccionada. En caso de que su TV deje de responder a los comandos y no se pueda mostrar el menú de acciones, TV se verá obligado a reiniciarse cuando se mantenga pulsado el botón durante unos 5 segundos.

Pulse brevemente y suelte el botón para poner TV en modo de espera o para encenderlo cuando está en modo de espera.

Conexiones

Conector	Tipo	Cables	Dispositivo
	HDMI Conexión (lateral y trasera)		
SPDIF 	SPDIF Conexión (Salida Coaxial) (trasera)		
AV lateral 	Conexión de AV Lateral (Audio/ Video) (lateral)	 Cable de Conexión de sonido/V/ideo Lateral Cable de sonido / video	
AURICULAR 	Conexión de Auriculares (lateral)		
	Conexión USB (lateral)		
	Conexión CI (lateral)		
LAN 	Conexión de Ethernet (trasera)	 Cable de LAN/Ethernet	

Quando se utiliza el kit de montaje en pared (disponible a partir de terceros en el mercado, si no suministrado), le recomendamos que conecte todos los cables a la parte posterior del televisor antes de montar en la pared. Introduzca o extraiga el módulo de interfaz común (CI) solamente si el televisor está APAGADO. Consulte el manual de instrucciones del módulo para obtener más información sobre sus ajustes. Cada entrada USB del televisor admite dispositivos de hasta 500mA. Los dispositivos con valores superiores a 500mA podrían dañar al televisor. Al conectar el equipo mediante un cable HDMI a su televisor, para garantizar una inmunidad suficiente contra la radiación parasitaria usted tiene que utilizar un cable blindado de alta velocidad (de alto grado) HDMI con ferritas.



Si desea conectar un dispositivo al televisor, asegúrese de que el televisor y el dispositivo están apagados antes de realizar cualquier conexión. Después de realizar la conexión, puede activar las unidades y utilizarlas.

Encendido/Apagado

Encendido de la TV

Conecte el cable a una fuente de corriente, como por ejemplo un enchufe de pared (220-240V CA, 50 Hz).

Encender TV desde el modo de espera

- Pulse el botón **Modo en espera**, **Canal +/-** o un botón numérico del mando a distancia.
- Pulse el botón de control que se encuentra en TV

Encender TV desde el modo de espera forzado

- Pulse el botón de control que se encuentra en TV.

Poner TV en modo de espera

Pulse el botón de **En Espera** desde el control remoto.

Poner TV en modo de espera forzado

A fin de visualizar el menú de opciones de función pulse el botón de control que se encuentra en TV. Enfoque se centrará en la opción de **En Espera**. A fin de activar esta opción mantenga pulsado el botón durante aproximadamente 2 segundos. El color del icono de la opción cambiará. Después, pulse el botón una vez más, el televisor cambiará al modo de espera.

Para apagar TV

Para apagar la TV por completo, desenchufe el cable de alimentación de la toma de corriente.

***Nota:** Cuando la TV está encendida en modo de espera, el LED de espera puede parpadear para indicar que elementos como Búsqueda En Modo de Espera, Buscar, Descargar por Aire o el Temporizador está activo. El indicador LED también puede parpadear cuando encienda la TV en modo en espera.*

Primera Instalación

***Nota:** Si usted va a realizar la instalación FRANSAT, inserte la tarjeta FRANSAT (opcional) en el terminal de acceso condicional de su televisor antes de encender su TV.*

Cuando lo encienda por primera vez, aparecerá el menú de selección de idioma. Seleccione el idioma deseado y pulse **OK**. En los siguientes pasos de la guía de instalación, configure su preferencias con los botones direccionales y el botón **OK**.

Después de la selección del idioma, se le preguntará si desea cambiar la configuración de accesibilidad. Resalte **SÍ** y pulse **OK** para cambiar. Consulte la sección de **Contenido de Menú de Sistema** a fin de obtener información detallada sobre las opciones disponibles.

En la siguiente pantalla establezca su preferencia de país. En función del **País** seleccionado, se le pedirá un PIN que deberá confirmar en este punto. Dicho PIN no podrá ser 0000. Lo deberá introducir más tarde, en caso de que se le solicite para realizar cualquier operación en los menús.

***Nota:** El tipo de operador M7(*) se definirá de acuerdo al Idioma y el País que haya seleccionado en el menú de Primera Instalación.*

(*) M7 es un proveedor de servicios de satélite digital.

Puede activar **Modo Tienda** en el siguiente paso. Esta opción configurará los ajustes de su TV para la mejor calidad de pantalla y las características compatibles de la TV se mostrarán en la pantalla como una barra de información o es posible que se reproduzca el archivo de video preinstalado. Esta opción es solo para uso en establecimientos. Se recomienda seleccionar el **Modo Hogar** para el uso doméstico. La opción de **Modo de tienda** estará disponible en el menú **Configuración>Sistema>Más** y su preferencia para este ajuste se puede cambiar más adelante. Haga su selección y presione **OK** para continuar.

Luego se mostrará la pantalla de selección del modo de imagen. Con el fin de que su TV consuma menos energía y sea más respetuoso con el medio ambiente, seleccione **Natural** y pulse **OK** para continuar. Puede cambiar su selección más tarde utilizando la opción **Mode** en el menú **Configuración>Imagen**.

Dependiendo del modelo de su TV y de la selección de país, el menú de **Resumen de Configuración de Consentimiento** puede aparecer en este punto. Puede administrar la configuración de su consentimiento utilizando este menú. Resalte una función y pulse **OK** para activarla o desactivarla. Lea las explicaciones relacionadas mostradas en la pantalla para cada característica resaltada antes de realizar cualquier cambio. Puede pulsar el botón direccional derecho para resaltar el texto y utilizar los botones direccionales **Programa +/-** o Arriba/Abajo para desplazarse hacia arriba y hacia abajo para leer todo el texto. Podrá cambiar sus preferencias en cualquier momento más tarde desde el menú **Configuración>Legal>Configuración de Consentimiento**. Si la opción **Conexión a Internet** está deshabilitada en el paso de **Configuración de Red/Internet** se omitirá y no se mostrará. En caso de preguntas, quejas o comentarios sobre las políticas de privacidad o su aplicación, diríjase por correo electrónico a privacyrequest@xperi.com y smartvsecurity@vosshub.com. Seleccione **Enviar Opciones de Consentimiento** y pulse **OK** para continuar.

En la siguiente pantalla deberá aceptar los términos y condiciones del Servicio TiVo Smart TV para poder hacer uso de los servicios relacionados. Navegue por la página para leer todo el texto utilizando los botones direccionales **Programa +/-** o Arriba/Abajo. A fin de confirmar y continuar, resalte **Acept (Aceptar)** y pulse **OK** en el control remoto. O bien seleccione **Cancelar** y pulse **OK** para seguir sin confirmación.

A continuación se mostrará el menú de **Configuración de Red/Internet**. Por favor, consulte la sección de **Conectividad** para configurar una conexión de red. Si desea que su TV consuma menos energía en el modo de espera, puede desactivar la opción **Modo de Espera en Red** para el tipo de red seleccionado

configurándola como **Apagado**. Después de completar la configuración, resalte **Siguiente** y presione el botón **OK** para continuar. Si se selecciona **Dispositivo Inalámbrico** como **Tipo de Red**, se mostrarán las redes disponibles. Seleccione de nuevo **Siguiente** cuando haya terminado y pulse **OK** para continuar. Si desea conectarse a una red inalámbrica en un momento posterior, resalte **Configurar Más Tarde** y pulse **OK**.

En función del modelo de su TV y de los mandos a distancia suministrados, en este punto puede aparecer una pantalla de emparejamiento automático. Siga las instrucciones mostradas en pantalla para emparejar su mando a distancia inalámbrico (depende del modelo de mando a distancia) con su TV. Consulte la sección **Mando a Distancia** para obtener más información. Si desea emparejar el mando a distancia en otro momento, resalte **Configurar Más Tarde** y pulse **OK**.

En la siguiente pantalla, se mostrará el menú **Dispositivos**. Puede conectar a su TV dispositivos inalámbricos externos de audio, mandos a distancia, teclados y ratones. Para los dispositivos de audio utilice la opción **Enlace de Audio Bluetooth**, para los controles remotos, teclados y ratones inalámbricos utilice la opción **Dispositivo de Entrada Bluetooth**. Consulte la sección **Conectividad** para obtener más información sobre la conexión de dispositivos inalámbricos. Para continuar, resalte **Siguiente** y pulse **OK**.

En la pantalla siguiente, puede establecer los tipos de difusión para buscar, establecer sus preferencias de búsqueda de canales cifrados y zona horaria (según la selección del país). Además, puede definir un tipo de emisión como su favorita. Se dará prioridad al tipo de emisión seleccionado durante el proceso de búsqueda y los canales de la misma se incluirán en la parte superior de la Lista de Canales. Cuando termine, resalte **Siguiente** y pulse **OK** para continuar.

Acerca de Seleccionar el Tipo de Emisión

Para activar una opción de búsqueda de un tipo de emisión, resalte y pulse el botón **OK**, botón direccional Izquierda o Derecha. Para apagar la opción de búsqueda pulse el botón direccional **OK**, Izquierda o Derecha después de mover el foco sobre la opción de tipo de emisión deseada.

Antena Digital: Si la opción de búsqueda de emisiones **Antena Digital** está encendida, la TV buscará emisiones terrestres digitales después de que otros ajustes iniciales se hayan completado.

Cable Digital: Si la opción de búsqueda de emisiones de **Cable Digital** está activada, la TV buscará emisiones digitales por cable después de que otros ajustes iniciales hayan sido completados. Se mostrará un mensaje antes de comenzar a buscar y se le preguntará si desea realizar una búsqueda en la red de cable. Si selecciona **Yes (Sí)** y pulse

OK puede seleccionar **Network (Red)** o establecer valores como **Frequency, Network ID (Frecuencia, ID de red)** y **Search Step (Paso de búsqueda)** en la pantalla siguiente. Si selecciona **No** y pulsa **OK** puede configurar **Start Frequency (Iniciar frecuencia)**, **Stop Frequency (Detener frecuencia)** y **Search Step (Paso de búsqueda)** en la siguiente pantalla. Cuando termine, resalte **Siguiente** y pulse **OK** para continuar.

Nota: La duración de la búsqueda cambiará en función del Paso de Búsqueda seleccionado.

Satélite: Si la opción de búsqueda de emisiones por **Satélite** está encendida, la TV buscará emisiones digitales por satélite después de que otros ajustes iniciales se hayan completado. Antes de realizar la búsqueda de satélite se deben hacer algunos ajustes. Aparecerá un menú donde puede seleccionar iniciar la instalación del operador **M7** o **Fransat** o una instalación estándar. Para iniciar una instalación del operador M7 establezca el **Tipo de instalación** como **Operador** y **Operador de satélite** como el operador M7 relacionado. A continuación, resalte la opción de **Escaneo preferido** y como **Búsqueda Automática de Canales** y pulse **OK** para iniciar la búsqueda automática. En caso de utilizar un conmutador DiSEqC en su instalación de satélite, también puede seleccionar la versión DiSEqC para la instalación del operador. Estas opciones pueden ser pre seleccionadas en función de las selecciones de **Idioma** y **País** que haya realizado en los pasos anteriores del proceso de Primera Instalación. Se le puede pedir seleccionar **HD** o **SD** lista de canales del país acuerdo a su tipo de operador M7. Seleccione una y pulse **OK** para continuar.

Espere hasta que finalice la búsqueda. Ahora, la lista se ha instalado.

Durante la realización de una instalación del operador M7, si desea utilizar los parámetros de la instalación por satélite que difieren de la configuración predeterminada, seleccione la opción de **Escaneo preferido** como **Búsqueda manual de canales** y pulse el botón **OK** para continuar. Ahora aparecerá el menú **Tipo de Antena**. Después de seleccionar el tipo de antena y el satélite deseado en los siguientes pasos, presione **OK** para cambiar los parámetros de instalación del satélite en el submenú.

Para iniciar una instalación de **Fransat**, configure el **Tipo de instalación (Install Type)** como **Operador (Operator)** y luego el **Operador de satélite (Satellite Operator)** como el operador de Fransat relacionado. Luego, pulse el botón **OK** para iniciar el proceso de instalación de Fransat. Usted puede seleccionar iniciar una instalación automática o manual.

Pulse **OK** para seguir. La instalación de Fransat se llevará a cabo y las emisiones se almacenará (si está disponible).

Si establece el **Tipo de instalación** como **Estándar**, puede continuar con la instalación normal de satélite y ver canales vía satélite.

Puede iniciar una instalación Fransat en cualquier momento posterior del menú **Settings>Installation>Automatic channel scan>Satellite (Configuración>Instalación>Exploración automática de canales>Satélite)**.

Con el fin de buscar los canales satelitales distintos de los canales M7 o Fransat debería iniciar una instalación estándar. Seleccione el **Tipo de instalación** como **Estándar** y pulse el botón **OK** para continuar. Ahora aparecerá el menú **Tipo de Antena**.

Hay tres opciones para la selección de la antena. Puede seleccionar **Tipo de Antena** como **Directo**, **Cable de Un Solo Satélite** o **Interruptor de DiSEqC** utilizando los botones de Izquierda o Derecha. Tras seleccionar el tipo de antena, pulse **OK**. En la siguiente pantalla pulse **OK** para ver las opciones para continuar. **Continuar**, **Lista de transpondedores** y las opciones de **Configurar LNB** estarán disponibles. Puede cambiar los ajustes de transpondedor y LNB usando las opciones de menú relacionadas.

- **Directa:** Seleccione este tipo de antena si tiene un sólo receptor y una antena parabólica directa. Pulse **OK** para continuar. Seleccione un satélite disponible y pulse **OK** para buscar los servicios.
- **Cable de un solo satélite** Si tiene varios receptores y un único sistema de cable por satélite, seleccione este tipo de antena. Pulse **OK** para continuar. Configure las opciones siguiendo las instrucciones que aparecen en pantalla. Pulse **OK** para buscar los servicios.
- **Interruptor DiSEqC:** Si dispone de varias antenas satelitales y un Conmutador DiSEqC, seleccione este tipo de antena. Luego configure la versión DiSEqC y pulse **OK** para continuar. Puede configurar hasta cuatro satélites (si están disponibles) para la versión v1.0 y dieciséis satélites para la versión v1.1 en la pantalla siguiente. Pulse el botón **OK** para escanear el primer satélite en la lista.

Analógica: Si la opción de búsqueda de difusión **Analógica** está activada, la TV buscará emisiones analógicas después de que se hayan completado otros ajustes iniciales.

Aparecerá un cuadro de diálogo solicitándole activar el control parental. Si selecciona **Sí**, se mostrarán las opciones de restricción de los padres. Realice la configuración como desee y pulse **OK** cuando haya terminado. Seleccione **No** y pulse **OK** para avanzar, si no desea activar las restricciones parentales.

Después de que los ajustes iniciales se completen el televisor comenzará a buscar transmisiones disponibles de los tipos de difusión seleccionados.

Mientras la búsqueda continúa, los resultados del escaneo se mostrarán en la parte inferior de la pantalla. Puede pulsar el botón **TiVo**, **Atrás** o **Salir** para cancelar la búsqueda. Los canales que ya se han encontrado se almacenarán en la lista de canales.

Una vez almacenadas todas las emisoras disponibles, se mostrará la pantalla de Inicio. Puede pulsar el botón **Salir** para ver los canales de TV. Puede pulsar el botón **OK** para visualizar la lista de canales cuando vea canales de TV y editar la lista de canales según sus preferencias utilizando las opciones de la pestaña **Editar**.

Mientras continúa la búsqueda puede aparecer un mensaje preguntándole si desea ordenar los canales según LCN(*). Seleccione la opción **Sí** y pulse **OK** para confirmar.

(* *LCN responde a las siglas de Número Lógico de Canal; es un sistema que organiza los canales disponibles según una secuencia de canales reconocible (en un orden generalmente aceptado por la población, si estuviera disponible la opción).*

Notas:

Para buscar canales M7 después de la Instalación inicial, debe realizar la Primera instalación de nuevo. O acceda la pantalla de Inicio y entre en el menú de Configuración>Instalación> Búsqueda Automática de Canales>Satélite. Entonces debe seguir los mismos pasos mencionados anteriormente.

No apague el televisor mientras realice la Primera Instalación. Tenga en cuenta que, algunas opciones pueden no estar disponibles en función de la selección del país.

Una vez finalizada la instalación inicial, se puede visualizar la pantalla de aplicación del operador HD+, en función de las selecciones que se hayan realizado durante el proceso de instalación. Esta aplicación debe ser activada con el fin de acceder a los servicios de operador. En caso de activar la aplicación, los elementos de la interfaz de usuario, como el banner de información del canal y la guía electrónica de programas, que normalmente están proporcionados por TV, serán sustituidos por la aplicación del operador. En caso de que no realice la instalación del satélite o de HD+ y desear activar la aplicación en otro momento, resalte la aplicación HD+ en el menú de Inicio y pulse **OK**. Se le dirigirá a una pantalla donde podrá llevar a cabo la activación.Reproducción multimedia por la entrada USB

Puede conectar 2,5" y 3,5" pulgadas (hdd con fuente de alimentación externa) unidades de disco duro externas o lápiz de memoria USB al televisor mediante el uso de las entradas USB del televisor.

¡IMPORTANTE! Realice una copia de seguridad de sus dispositivos de almacenamiento antes de conectarlos al televisor. El fabricante no se hace responsable de los daños o pérdidas de ficheros, datos o información. Ciertos tipos de dispositivos USB (por ejemplo, reproductores de MP3) o unidades de disco duro USB / tarjetas de memoria podrían no ser

compatibles con este televisor. El televisor admite los formatos FAT32 y NTFS para discos.

Espera un poco antes de cada conexión y desconexión como el jugador todavía puede estar leyendo los archivos. El no hacerlo puede causar daños físicos al reproductor USB y el dispositivo USB en sí. No extraiga la unidad durante la reproducción de un archivo.

Puede usar concentradores USB con entradas USB del televisor. En este caso se recomienda el uso de concentradores USB con alimentación externa.

Se recomienda usar la entrada USB del televisor directamente, si va a conectar un disco duro USB.





Nota: Cuando usa la Visualización de ficheros de imagen en el menú **Naveg. multimedia**, puede visualizar solo 1000 archivos de imágenes almacenados en el dispositivo USB conectado.

Explorador Multimedia

Puede reproducir archivos de música y películas y mostrar archivos de fotos almacenados en un dispositivo de almacenamiento USB al conectarlo a su TV. Conecte un dispositivo de almacenamiento USB a una de las entradas USB ubicadas en el costado del televisor.

Tras conectar un dispositivo de almacenamiento USB a su TV, aparecerá en la pantalla un mensaje indicando que el dispositivo USB está conectado. Puede acceder al contenido del dispositivo USB conectado desde el menú **Fuentes** de la pantalla de Inicio. También puede presionar el botón **Fuente** en el control remoto y luego seleccionar su dispositivo de almacenamiento USB de la lista de fuentes.

Puede establecer las preferencias de su navegador de medios utilizando el menú de **Ajustes**. Se puede acceder al menú de **Configuración** a través de la barra de información que se muestra en la parte inferior de la pantalla cuando se presiona el botón de Información mientras se reproduce un video o un archivo de sonido o se muestra un archivo de imagen. Si la barra de información se desaparece pulse el botón **Información** resalte el símbolo de la rueda dentada ubicado en el lado derecho de la barra de información y pulse **OK**. Los menús de **Ajustes de Imagen**, **Ajustes de Sonido**, **Ajustes de Navegador de Medios** y **Opciones** pueden estar disponibles dependiendo del tipo de archivo de medios y del modelo de su TV y sus características. El contenido de estos menús puede cambiar según el tipo de archivo multimedia actualmente abierto. Mientras se reproducen archivos de audio solo el menú de **Configuración de Sonido** aparecerá disponible.

Funcionamiento del Modo Bucle/Aleatorio	
Iniciar reproducción y activar 	Todos los ficheros de la lista se reproducirán de forma continua en el orden original
Iniciar reproducción y activar 	El mismo fichero se reproducirá en un bucle (repetición).
Iniciar reproducción y activar 	Se reproducirán todos los ficheros del disco en orden aleatorio.
Iniciar reproducción y activar 	Todos los ficheros de la lista se reproducirán de forma continua en orden aleatorio.

Para usar las funciones en la barra de información, resalte el símbolo de la función y presione **OK**. Para cambiar el estado de una función, resalte el símbolo de la función y pulse **OK** tantas veces como sea necesario. Si el símbolo está marcado con una cruz roja, eso significa que está desactivado.

Logotipo de Arranque Personalizado

Usted puede personalizar su televisor y ver su imagen o foto en la pantalla cada vez que el televisor encienda. Para ello, copie los ficheros de su imagen favorita en una memoria USB y abra desde el menú del **Navegador de Medios**. Seleccione la entrada **USD** desde el menú de **Fuentes** en la pantalla de Inicio y pulse **OK**. Cuando haya elegido la imagen deseada, selecciónela y haga clic en **OK** para verla en pantalla completa. Presione el botón Información, resalte el símbolo de la rueda de engranaje en la barra de información y presione **OK**. Seleccione **Opciones (Opciones)** y presione **OK** para ingresar. La opción **Establecer Logotipo de Encendido** estará disponible. Resalte y presione **OK** nuevamente para elegir la imagen como logotipo de arranque personalizado. En la pantalla se mostrará un mensaje de confirmación. Seleccione la opción **Sí** y pulse de nuevo **OK**. Si la imagen es adecuada (*) verá que en la pantalla del televisor durante el próximo arranque.

Nota: Puede utilizar la opción **Restaurar Logotipo de Inicio por Defecto** en el menú **Configuración>Sistema>Más para restaurar el logotipo de inicio por defecto**. En caso de realizar la **Primera Instalación** el logotipo de inicio también se restablecerá a su valor predeterminado.

(*) Las imágenes deben estar en formatos de archivo jpeg. Solo se admiten ficheros con tamaños no mayores de 4MB. CEC:

Esta función permite controlar los dispositivos habilitados para CEC, conectados a través de puertos HDMI, utilizando el mando a distancia del televisor.

La opción **CEC** en el menú **Configuración>Más** debe estar **Activado** desde un principio. Pulse el botón de **Fuente** y seleccione la entrada HDMI del dispositivo CEC, en el menú de la **Lista de Fuentes**. Cuando se conecta nuevo dispositivo fuente CEC, aparecerá en el menú con su propio nombre en lugar del nombre de los puertos HDMI conectados (como el reproductor de DVD, el grabador 1, etc.).

El mando a distancia de la TV podrá, de forma automática, realizar las funciones principales tras seleccionar la fuente de HDMI conectada. Para finalizar esta operación y controlar la TV de nuevo con el mando a distancia, mantenga pulsada la tecla "0-Cero" del mando durante 3 segundos.

Puede desactivar la funcionalidad CEC configurando la opción relacionada en el menú **Settings>Devices (Configuración>Dispositivos)** en consecuencia.

TV también admite la función ARC (Canal de Retorno de Sonido). Esta función es una conexión de sonido destinada a sustituir a otros cables entre la TV y el sistema de sonido (un receptor A/V o un equipo de altavoces).

Cuando el ARC está activo, el televisor silenciará sus otras fuentes de sonido, excepto la toma de auriculares, de forma automática, y las teclas de control del volumen se dirigirán al dispositivo conectado. A fin de activar ARC se configura la opción **Salida de Sonido** en el menú **Configuración>Sonido** como **HDMI ARC**.

Nota: ARC solo se soporta a través de la entrada HDMI2.

Control de Sonido de Sistema

Permite que un amplificador de sonido / receptor se use con el televisor. El volumen se puede controlar con el mando a distancia de la TV. A fin de activar esta función se configura la opción **Salida de Sonido** en el menú **Configuración>Sonido** como **HDMI ARC**. Cuando se elige la opción **HDMI ARC**; la opción **CEC** se ajustará de manera automática como **Habilitado**, si no se haya ajustado hasta tal punto. Los altavoces de la TV se silenciarán y el sonido de la fuente visto serán proporcionados desde el sistema de sonido conectado.

Nota: Dispositivo de sonido debe ser compatible con la función de Control de Sonido del Sistema.

Contenido del menú de Configuración

Contenido de Menú de Dispositivo	
Enlace de Sonido Bluetooth	Pulse OK para abrir la pantalla del menú del Enlace de Sonido Bluetooth. Usando esta pantalla puede descubrir y conectar el Bluetooth tecnología inalámbrica habilitó los dispositivos de sonido a su TV.
Dispositivo de Entrada Bluetooth	Pulse OK para abrir la pantalla del menú de Dispositivo de Entrada Bluetooth. En esta pantalla podrá detectar y conectar al TV los teclados y ratones remotos con tecnología inalámbrica Bluetooth. <i>Nota: Es posible que la TV no sea compatible con todos los modelos de teclados y ratones del mercado. Para obtener más información, comuníquese con su distribuidor local o punto de venta donde compró su TV.</i>
Mando a Distancia Virtual	Activa o desactiva el mando a distancia virtual.
Compartir Audio y Vídeo	Esta función le permite compartir archivos almacenados en su smartphone o tableta. Si tiene un smartphone o tableta compatible y el software adecuado está instalado, puede compartir / reproducir fotos en su TV. Consulte las instrucciones de su software de intercambio para obtener más información.
Temporizador de ausencia de señal	Si la TV no recibe ninguna señal de entrada, como de una antena o fuente HDMI en 3 minutos, pasará al modo de espera. Puede habilitar o deshabilitar esta funcionalidad configurando esta opción en consecuencia.
CEC:	Gracias a este ajuste podrá activar y desactivar totalmente la función CEC. Pulse los botones de dirección izquierda o derecha para activar o desactivar la función.
Encendido Automático de CEC	Esta función permite encender la TV con los dispositivos compatibles con HDMI-CEC conectados y pasar a su fuente de entrada de forma automática. Pulse los botones de dirección Izquierda o Derecha para activar o desactivar la función.

Contenido del Menú de Imagen	
Modo	Puede cambiar el modo de la imagen para que se ajuste a sus preferencias o necesidades. El modo de imagen puede configurarse como: Cine, Juegos (opcional), Deportes, Dinámica y Natural.
Contraste	Configura los valores de iluminación y oscuridad de la pantalla.
Brillo	Configura los valores del brillo de la pantalla.
Nitidez	Configura los valores de nitidez de los objetos mostrados en pantalla.
Color	Configura los valores de color, ajustando los mismos.
Ahorro Energético	Para configurar el Ahorro de energía en Personalizado, Mínimo, Medio, Máximo, Automático, Imagen apagado o encendido. <i>Nota: Algunas opciones pueden estar inactivas en función del Modo seleccionado.</i>
Retroiluminación	Esta función permite controlar el nivel de retroiluminación. La función de retroiluminación estará inactiva si el Ahorro energético se establece en una opción distinta a Personalizada.
Zoom Imagen	Establece el formato de tamaño de imagen deseado.
Cambio de imagen	Esta opción puede estar disponible dependiendo de la configuración de Zoom Imagen. Resalte y presione OK , luego use los botones direccionales para desplazar la imagen hacia arriba o hacia abajo.
Demostración de Pixellence (opcional)	La función Pixellence optimiza la configuración de imagen del televisor para obtener una calidad mejor. Pulse OK para iniciar el modo Pixellence Demo para experimentar la calidad Pixellence. Para eliminarlo de la lista, pulse OK. Si la opción Modo está configurada en Game (Juego) esta opción no estará disponible.
Configuración Avanzada	

Contraste Dinámico	Puede cambiar la relación de contraste dinámico hasta el valor deseado.
Temp de Color	Establece el valor de la temperatura de color deseado. Las opciones Frío, Normal, Cálido y Personal están disponibles.
Punto Blanco	Si la opción de Temp de Color se establece como Personalizada , esta opción estará disponible. Aumente la 'calidez' o 'frialidad' de una imagen pulsando los botones Izquierda o Derecha.
Vivid Blue	Función de mejora del color blanco que hace que el color blanco sea más fresco para ofrecer una imagen más brillante. Configura como On para activar.
Vivid Dimming	Baja, Mediana, Alta y Apagada son las opciones disponibles. Cuando se activa Micro Dimming , se mejorará el contraste para cada zona definida de manera local.
Reducción de Ruido	Baja, Mediana, Alta y Apagada son las opciones disponibles. Si la señal de difusión es débil y la imagen es ruidosa, utilice la opción de Reducción de Ruido para reducir la cantidad de ruido.
Modo Filme	Las películas se graban con un número de fotogramas por segundo (fps) distinto al de los programas de televisión. Ajuste como Auto cuando esté viendo películas, para poder ver de forma más nítida las escenas rápidas.
Tono de Piel	El Tono de Piel se puede cambiar entre -5 y 5.
Cambio de color	Configura el tono deseado en los colores.
Sintonizador de Color	Abre las configuraciones del sintonizador de color. Configure el Sintonizador de Color como habilitado a fin de configurar manualmente los valores de Tono, Color y Brillo .
Gamut Mapping	Puede utilizar esta opción para establecer la gama de colores que se muestra en la pantalla de la TV. Cuando está Activada , los colores se ajustan de acuerdo con la señal de la fuente. Cuando está Desactivada , se utiliza la capacidad de color máxima de la TV de forma predeterminada (opción recomendada). <i>Nota: Esta opción puede no estar disponible dependiendo del modelo de TV y de sus características..</i>
HDMI Rango Completo	Mientras ve la televisión desde esta fuente HDMI, esta característica se hará visible. Puede utilizarla para mejorar los tonos negros de la imagen.
11 Punto de Corrección de Balance de Blancos (opcional)	La función de balance de blanco calibra la temperatura de color de TV en niveles detallados de gris. La uniformidad de la escala de grises se puede mejorar mediante visión o medición. Configure de manera manual la intensidad de los colores Rojo, Verde, Azul y el valor de Ganancia . Resalte esta opción, pulse OK y, a continuación, seleccione Activado para activar esta función.
Restablecer	Restablece la configuración actual del modo de imagen a los valores predeterminados de fábrica.

Contenido del Menú de Sonido	
Sonido Dolby	<p>Estarán disponibles las opciones de Smart, Película, Música, Noticias y Apagado. Fije como Apagado para desactivar.</p> <p><i>Nota: Algunos elementos del menú de Sonido aparecerán sombreados; esto significa que no estarán disponibles si se configura en una opción que no sea Apagado.</i></p>
Sonido envolvente (Surround):	<p>El modo de sonido envolvente se puede cambiar a Activado o Desactivado.</p>
Salida de Sonido	<p>Ajuste las preferencias de salida de sonido. Estarán disponibles las opciones de TV, S/PDIF, HDMI ARC, Solo Auriculares y Lineout. No habrá más salida de sonido, excepto a través de la opción seleccionada y de la salida de auriculares.</p> <p>En caso de conectar un amplificador externo a la TV utilizando el conector de los auriculares, podrá seleccionar esta opción como Línea de salida. Si ha conectado los auriculares a la TV, seleccione esta opción como Sólo Auriculares. Asegúrese, antes de usar los auriculares, de haber ajustado esta opción de menú como Sólo Auriculares.</p> <p>En caso de ajustarla como Línea de Salida, la salida de la toma de auriculares se ajustará a un nivel máximo, de forma que no pueda dañar su audición.</p> <p>Si se selecciona la opción HDMI ARC, la función de CEC se activará.</p> <p><i>Nota: Conforme a la opción seleccionada, algunos elementos del menú de Sonido aparecerán en gris y no estarán disponibles.</i></p>
AVL (Limitador Automático de Volumen)	<p>Esta función ajusta el sonido para obtener un nivel de salida fijo entre los programas.</p> <p>Si el elemento del menú Dolby Audio está configurado en una opción que no sea Apagado las opciones de configuración de AVL cambiarán. Estarán disponibles las opciones de Auto, Noche, Normal y Apagado. En el modo Automático la TV cambiará al modo Normal o Noche automáticamente de acuerdo con la información de tiempo actual. Si no existe información de tiempo disponible, esta opción siempre funcionará como Normal. Cuando la TV cambie al modo Noche por primera vez después de configurar esta opción como Automático, aparecerá una barra de información en la pantalla.</p> <p>Por favor no olvide, el modo Noche en comparación con el modo Normal proporciona un control de compresión dinámica más agresivo que es adecuado para entornos silenciosos.</p>
Configuración Avanzada	
Ecualizador	<p>Selecciona el modo ecualizador. Los valores personalizados se pueden hacer solo cuando esta en modo de Usuario.</p>
Graves Dinámicos	<p>Esta función activa o desactiva la función de Graves Dinámicos.</p>
Modo de Sonido	<p>Puede seleccionar un Modo de Sonido (si el canal seleccionado es compatible).</p>
Salida Digital	<p>Fija el tipo de salida de sonido digital.</p>
Auricular	<p>Fija el volumen de los auriculares. Esta opción no estará disponible si la opción de Salida de Sonido está configurada como Lineout.</p> <p>Asegúrese antes de usar auriculares también de utilizar un volumen bajo, para evitar problemas de audición.</p>
Balance	<p>Ajusta el balance de sonido. Esta función se activará en caso de que la Salida de Sonido esté ajustada como TV o Solo Auriculares. La opción Balance ajusta el nivel de balance de los altavoces de la TV y de los auriculares.</p>
Restablecer	<p>Restablece algunos de los ajustes de sonido a los valores predeterminados de fábrica.</p>

Contenido del Menú de Red	
Tipo de Red	Deshabilite la conexión de red o cambie el tipo de conexión.
Buscar Redes Inalámbricas	Comience una búsqueda de redes inalámbricas. Esta opción estará disponible si el Tipo de red está configurado como Wireless Device (Dispositivo inalámbrico) .
Desconectar	A fin de desconectarse de una red inalámbrica y eliminar el perfil de red inalámbrica guardado (si está previamente guardado), resalte esta opción y pulse OK . Esta opción no estará disponible si no se ha conectado a una red inalámbrica. Consulte la sección Conectividad para obtener más información.
Pulse WPS en el router de wifi	Si su módem / enrutador tiene WPS, puede conectarse directamente utilizando esta opción. Resalte esta opción y pulse OK . Vaya a su router y pulse el botón WPS en él para efectuar la conexión. Esta opción estará disponible si el Tipo de red está configurado como Wireless Device (Dispositivo inalámbrico) .
Test de Velocidad de Conexión a Internet	Comience una prueba de velocidad para verificar el ancho de banda de su conexión. El resultado se mostrará en la pantalla cuando termine.
Configuración Avanzada	Cambia las configuraciones de IP y DNS de tu TV.
Modo de Red En Espera	Puede habilitar o deshabilitar esta característica estableciéndola como Activada o Desactivada .

*Nota: Para obtener información detallada sobre las opciones de este menú, consulte la sección **Conectividad**.*

Contenido del Menú Instalación	
Búsqueda automática de canales (Retune/Resintonización)	Muestra las opciones de sintonización automática. D. Aerial: Busca y guarda emisoras DVB aéreas. D. Cable: Busca y guarda estaciones DVB por cable. Analógica: Busca y guarda estaciones analógicas. Satélite: Busca y guarda emisoras de estaciones de satélite.
Búsqueda manual de canales	Esta función puede utilizarse para la entrada directa de canales.
Búsqueda de canales de red	Busca los canales enlazados en el sistema de señal. D. Aerial: Búsqueda de canales de la red de antena. D. Cable: Busca canales de la red por cable.
Sintonización fina analógica	Puede utilizar esta opción para la sintonización fina de canales analógicos. Esta función no está disponible si no se almacenan canales analógicos y si el canal que se está viendo actualmente no es un canal analógico.
Configuración de Satélites	Muestra la Configuración de Satélites. Lista de satélites: Muestra los satélites disponibles. En la lista puede Agregar , Borrar satélites o Editar la configuración de satélites. Instalación de antena: Puede cambiar la configuración de la de satélite y/o iniciar un análisis por satélite.
Configuración de la instalación (opcional)	Se muestra el menú de configuración de la instalación. Búsqueda En Modo de Espera (*): Su TV buscará nuevos canales durante el modo de espera. Mostrará cualquier canal nuevo que encuentre. Actualización de Canal Dinámico (*): Si esta opción está configurada como Activada, los cambios en las emisiones, como la frecuencia, el nombre del canal, el idioma de los subtítulos, etc. se aplicarán automáticamente durante la visualización. <i>(*) La disponibilidad depende del modelo.</i>
Borrado de Listas de Servicio	Utilice este ajuste para borrar los canales almacenados. Este ajuste es visible solo cuando el País sea Dinamarca, Suecia, Noruega o Finlandia.
Seleccionar Red Activa	Esta configuración le permite seleccionar solo las emisiones dentro de la red seleccionada para ser listados en la lista de canales. Esta función solo está disponible para la opción de país como Noruega
Información de la señal	Puede utilizar este elemento de menú para supervisar información relacionada con la señal, como nivel / calidad de la señal, nombre de la red, etc. para las frecuencias disponibles.
Restablecimiento de Fábrica	Borra toda la configuración de la TV para devolverla a los valores de fábrica.

Menú de Contenido de Sistema	
Configuración para discapacitados	Muestra las opciones de accesibilidad de la TV.
Alto Contraste:	Para que sean más fáciles de leer aumente el contraste de las opciones del menú y de los textos. Las opciones de Texto Blanco , Texto Amarillo y Apagado estarán disponibles.
Subtítulos	Activa o desactiva los subtítulos.
Dificultades Auditivas	Permite cualquier característica especial enviada por la emisora.
Descripción Audio	Una pista de narración se reproducirá para el público ciego o con discapacidad visual. Pulse OK para ver todas las opciones de Descripción Audio del menú disponibles. Esta función está disponible solo si el proveedor de canal la admite. <i>Nota: La característica de sonido de audio descripción no está disponible en el modo de grabación o de cambio de hora (la disponibilidad depende del modelo de su TV y sus características).</i>
Mejora de Diálogo	Esta característica le proporciona opciones de posprocesamiento de sonido a fin de mejorar el diálogo activado por voz. Estarán disponibles las opciones Desactivado , Bajo , Medio y Alto . Establezca conforme a su preferencia. <i>Nota: Para que esta función tenga efecto es necesario que el formato de entrada de sonido sea AC-4 y este efecto solo se aplica a la salida de altavoz de TV.</i>
Subtítulos Hablados	Con esta opción de configuración se selecciona la preferencia predeterminada de los subtítulos hablados. Esta opción debería estar activada con el fin de que la prioridad de los subtítulos hablados sea mayor que la prioridad de los subtítulos normales. Esta opción tal vez no esté disponible dependiendo del modelo de su TV y sólo es visible cuando la fuente está ajustada como TV.
Ampliación	Facilita el uso de combinaciones de botones a fin de ampliar la pantalla. Las opciones de Encendido y Apagado estarán disponibles. Configura como On para activar. Soporte de ampliación se activará o desactivará al pulsar largamente el botón numérico 5 . Se ampliará el primer cuadrante superior izquierdo de la pantalla. Después de que el soporte de ampliación esté habilitado, al pulsar largamente los botones numéricos 2 , 4 , 6 , 8 , la zona ampliada se moverá hacia arriba, izquierda, derecha y abajo.
Minimapa	Minimapa se activa y se desactiva de forma predeterminada. Se activará cuando se active la función de Ampliación . Esta opción permite evitar que la función de ampliación muestre minimapa.
Resalte los programas con	
[S] Subtítulos	En caso de que esta opción esté activada y en caso de que algún evento de la guía de programación electrónica tenga servicio de acceso a "Subtítulos", estos eventos se resaltarán con otro color.
[SL] Lenguaje de Signos	En caso de que esta opción esté activada y en caso de que algún evento de la guía de programación electrónica tenga servicio de acceso a "Lenguaje de Signos", estos eventos se resaltarán con otro color.
[AD] Audio Descripción	En caso de que esta opción esté activada y en caso de que algún evento de la guía de programación electrónica tenga servicio de acceso a "sonido Descripción", estos eventos se resaltarán con otro color.
Idioma	Puede ajustar diversos idiomas según el canal emisor y el país.
Acceso Condicional	Controla los módulos de acceso condicional si los hubiera disponibles.
Parental	Introduzca la contraseña correcta para cambiar los valores del control parental. Usted puede ajustar fácilmente el Menú de Bloqueo , Bloqueo por edad , Bloqueo para Niños o Guía en este menú . También puede establecer un nuevo PIN o cambia r el valor Predeterminado del CICAM PIN con las opciones relacionadas . <i>Nota: Algunas opciones pueden no estar disponibles en función de la selección del país en la Instalación Inicial. El PIN por defecto se puede configurar para 0000 o 1234. Si ha definido el PIN (que se solicitará en función del país seleccionado) durante la Instalación Inicial, use dicho PIN.</i>
Fecha/Hora	Permite configurar la fecha y hora.

Fuentes	Podrá activar o desactivar las opciones de la fuente elegida.
Netflix	Si esta función es compatible con el televisor, puede ver su número ESN(*) y desactivar Netflix. <i>(*) El número ESN es un número de identificación único para Netflix, creado especialmente para identificar su TV.</i>
TiVo	Puede ver la clave HSN.
Asistente de Sonido	
Trabajar Con Alexa	Inicia el proceso de configuración de esta función manualmente. La opción Cerrar Sesión estará disponible si la configuración se completa previamente. Consulte la sección Alexa Ready para obtener más información.
Change Friendly Name	Utilizando esta opción puede definir un nuevo nombre para su TV.
Cerrar Sesión	Puede utilizar esta opción para cerrar la sesión. Si cierra sesión, la función de Trabajar Con Alexa se desactivará.
Asistente de Google	A fin de permitir que su TV funcione con dispositivos de Asistente de Google inicia el proceso de configuración. Resalte Iniciar y pulse OK . La opción Cerrar Sesión estará disponible si la configuración se completa previamente. Si cierra sesión, la función de Asistente de Google se desactivará. Consulte la sección Asistente de Google para obtener más información.
Más	Muestra las otras opciones de la TV.
Menú de Temporizador	Cambia la duración de la desconexión de las pantallas de menús.
Salvapantallas de Inicio	Ajusta las opciones del salvapantallas de inicio. Puede establecer un tiempo de espera para el salvapantallas o desactivarlo mediante las opciones disponibles.
LED de Modo en Espera	Si está ajustado como Apagado , LED de modo en espera no se iluminará cuando la TV esté en modo en espera.
Identificación del dispositivo	Si esta opción está activada, hace que se genere internamente un "Identificaciones de Dispositivo" para cada origen de Web visitado. Al desactivarse, todas las "Identificaciones de Dispositivos" actuales se borran para cada origen Web que se visitó. Puede habilitar o deshabilitar esta característica estableciéndola como Activada o Desactivada .
Actualizar Software	Para garantizar que el televisor tenga el firmware más reciente. Pulse OK para ver las opciones del menú.
Versión de la aplicación	Muestra la versión del software.
Auto Power Down	Para ajustar el tiempo que quiera que transcurra hasta que la TV pase al modo de espera por inactividad. Este valor se puede ajustar de 1 a 8 horas en pasos de 1 hora. Puede desactivar esta opción configurando como Desactivado .
Modo de Subtítulos	Esta opción se utiliza para seleccionar el modo de subtítulos que estarán en la pantalla (subtítulos DVB / subtítulos TXT) si ambos están disponibles. El valor predeterminado es subtítulos DVB . Esta función solo está disponible para la opción de país como Noruega.
Modo de Espera Encendido	Configura la preferencia de inicio automático de su TV. Las opciones Pantalla de Inicio y Último Fuente están disponibles.
Temporizador de Apagado	Defina un tiempo después del cual desea que su TV entre en modo de reposo automáticamente. Fije como Apagado para desactivar.
Tecla Biss	Biss es un sistema de codificación de señal de satélite que sirve para algunas emisiones. Si necesita introducir la Tecla Biss en una emisión, podrá utilizar esta configuración. Marque la opción Tecla Biss y pulse OK para introducir la clave en la emisión deseada. Esta opción aparecerá si se instalan canales de satélite. La disponibilidad depende del modelo de su TV y sus características.

Modo Tienda	Seleccione este modo para mostrar la pantalla en un comercio. Mientras el Modo Tienda esté activo, algunos elementos en el menú de la TV puede no estar disponibles. Para algunos modelos, es posible que la opción Habilitado con vídeo también esté disponible. Cuando se configura esta opción, TV pasará al modo de tienda y se reproducirá el archivo de vídeo pre-instalado.
Modo de Encendido	Esta configuración fija la preferencia de encendido. Opciones de Ultimo Estado y Modo en Espera están disponibles.
OSS	Muestra información de licencia de Open Source Software.
Restaurar el logo de arranque predeterminado	Restablece el logotipo de inicio por defecto. En la pantalla se mostrará un mensaje de confirmación. Seleccione la opción Sí y pulse OK . Esta opción puede no estar disponible dependiendo del modelo de su TV y sus funciones.
Change Friendly Name	Puede cambiar el nombre del dispositivo utilizado para identificar su TV cuando se conecta un dispositivo a TV de forma inalámbrica. En caso de dejar el nombre del dispositivo en blanco o de realizar la primera instalación, se restablecerá el nombre del dispositivo por defecto.
Prioridad de Aplicación	Utilizando esta opción se puede configurar la preferencia con respecto a la prioridad entre las aplicaciones de transmisión y las aplicaciones CICAM App MMI. En caso de que se inserte una CICAM en TV y se ocurra una contención entre las aplicaciones, se dará prioridad al tipo de aplicación seleccionado.
Manuales	Lanza el E-Manual. Puede encontrar instrucciones sobre las funciones de su TV en el E-Manual.

Nota: Algunas opciones podrían no estar disponibles dependiendo del modelo y/o del país seleccionado en la Primera Instalación.

Contenido del Menú Legal	
Política de Privacidad	Muestra la información sobre la política de privacidad.
Términos & Condiciones	Muestra los términos y condiciones del servicio TiVo Smart TV.
Ajustes de Consentimiento	Puede utilizar las opciones que aparecen aquí para gestionar su configuración de consentimiento. Resalte una función y pulse OK para activarla o desactivarla. Para realizar cambios, lea las explicaciones que aparecen en la pantalla para cada una de las funciones resaltadas. Puede pulsar el botón direccional derecho para resaltar el texto y luego utilizar los botones direccionales Programa +/- o Arriba/Abajo para desplazarse hacia arriba y hacia abajo para leer todo el texto.
ID de Publicidad	Muestra el ID de publicidad. También puede restablecerlo utilizando la opción relacionada aquí.
Información sobre la Empresa	Muestra la información de la empresa.
Divulgación de Transparencia	Muestra la información sobre transparencia.
Cookies	
Mostrar todas las cookies	Muestra todas las cookies guardadas.
Eliminar todas las cookies	Elimina todas las cookies guardadas.
No seguir	Utilizando esta opción se puede configurar la preferencia con respecto al comportamiento de seguimiento de los servicios de HbbTV.

Funcionamiento general del televisor

Uso de Lista de Canales

La TV ordenará los canales guardados en la Lista de canales. Puede editar esta lista de canales o establecer favoritos utilizando las opciones del menú **Canales**. Durante la visualización de canales de TV en directo, pulse el botón **OK** para abrir la lista de canales o vaya al carrusel de navegación de la pantalla de inicio y seleccione **Lista de Canales**. Puede filtrar los canales enumerados o realizar cambios avanzados en la lista actual usando las opciones de la pestaña **Filtrar** y **Editar**. Resalta la pestaña que desee y presiona **OK** para ver las opciones disponibles.

Administración de las listas de favoritos

Puede crear cuatro listas diferentes de sus canales favoritos. Acceda al carrusel de Navegación de la pantalla de Inicio y seleccione **Lista de Canales** para abrir el menú **Canales**. Resalte la pestaña **Editar** y presione **OK** para ver las opciones de edición y seleccione la opción del **Etiquetar/Desetiquetar canal**. Seleccione el canal deseado en la lista presionando el botón **OK** mientras el canal está resaltado. Puede hacer elecciones múltiples. También puede usar la opción **Etiquetar/Desetiquetar todo** para seleccionar todos los canales en la lista. A continuación, pulse el botón **Atrás/Volver**, el botón Izquierda o Derecho para volver a las opciones del menú Edición. Seleccione la opción **Agregar/Eliminar Favoritos** y pulse el botón **OK** nuevamente. Se mostrarán las opciones de la lista de canales favoritos. Establezca la opción de lista deseada en **Encendido**. El canal seleccionado/s se añadirá a la lista. Para eliminar un canal o canales de una lista de favoritos siga los mismos pasos y establezca la opción la lista deseada en **Apagado**.

Puede usar la función de filtrado en el menú **Canales** para filtrar los canales en la lista de canales de forma permanente según sus preferencias. Por ejemplo, usando las opciones de la pestaña **Filtro**, puede configurar una de sus cuatro listas de favoritos para que se muestre cada vez que se abre la lista de canales. Opciones seleccionadas de filtrado se mostrarán en parte superior de pantalla del menú de **Canales**.

Permite Configurar las Opciones de Control Parental

Las opciones del menú **Parental** se puede usar para prohibir que los usuarios vean ciertos programas, canales y usen los menús. Estos valores se encuentran en el menú **Configuración>Sistema>Parental**.

Para visualizar las opciones del menú de Bloqueo, un número PIN debe ingresarse. Tras introducir número PIN correcto, se mostrarán las opciones del menú de **PIN Parental**.

Bloqueo de Menú: Este parámetro activa o desactiva el acceso a todos los menús o menús de instalación de la TV.

Bloqueo por Edad: Si se establece esta opción, TV obtiene la información sobre la emisión y si este nivel de madurez está desactivado, desactiva el acceso a la emisión.

Nota: Si la opción de país de la Primera Instalación vez se establece como Francia, Italia o Austria, el valor de Adultos se establece en 18 de forma predeterminada.

Bloqueo Infantil: Si **Activa** esta opción, la TV solo podrá manejarse mediante el mando a distancia. Si es así, los botones de control no funcionarán.

Guía: Este parámetro activa o desactiva el acceso a algunas de las aplicaciones MHEG. Aplicaciones de movilidad pueden ser liberadas mediante la introducción del PIN correcto.

Bloqueo de Internet: Si esta opción está ajustada como **Activada**, las aplicaciones que usan Internet estarán deshabilitadas Configure a **Off (Apagado)** para liberar nuevamente estas aplicaciones.

Establecer PIN: Define un nuevo PIN.

PIN de CICAM Predeterminado: Esta opción aparecerá en gris si no hay ningún módulo CI insertado en la ranura CI de su TV. Se puede cambiar el PIN predeterminado de CAM de CI con esta opción.

Nota: El PIN por defecto se puede configurar para 0000 o 1234. Si ha definido el PIN (que se solicitará en función del país seleccionado) durante la Instalación Inicial, use dicho PIN. En caso de introducir el PIN de forma incorrecta cinco veces seguidas, la entrada del PIN se bloqueará y no será posible realizar una nueva entrada durante 30 minutos. No obstante, puede desbloquear la entrada del PIN o poner a cero el recuento de reintentos apagando y encendiendo la TV.

Algunas opciones podrían no estar disponibles dependiendo del modelo y/o del país seleccionado en la Primera Instalación.

Guía electrónica de programación

Mediante la función de guía electrónica de programas de su TV, puede navegar por el calendario de eventos de los canales actualmente instalados en su lista de canales. Depende de la transmisión relacionada si esta característica es compatible o no.

Para acceder a la guía de programas, presione el botón **Guía** en su control remoto. También puede utilizar la opción **Guía** de la pantalla de Inicio.

Hay 2 tipos diferentes de planificaciones disponibles, **Horario Cronograma** y **Ahora/Siguiente**. Para alternar entre estos diseños, resalte la pestaña con el nombre del diseño alternativo en la parte superior de la pantalla y presione **OK**.

Use los botones direccionales para navegar por la guía de programas. Use el botón **Atrás/Volver** para usar las opciones de pestañas en la parte superior de la pantalla.

Horario Cronograma

En esta opción de diseño, todos los eventos de los canales listados se mostrarán por línea de tiempo. Puede usar los botones direccionales para desplazarse por la lista de eventos. Resalta un evento y presiona **OK** para mostrar el menú de opciones del evento.

Pulse el botón **Atrás/Volver** para usar las opciones de pestañas disponibles. Resalte la pestaña **Filtro** y pulse **OK** para ver las opciones de filtrado. Para cambiar el diseño, resalte **Ahora/Siguiente** y presione **OK**. Puede usar las opciones **Día Anterior** y **Día Siguiente** para mostrar los eventos del día anterior y siguiente.

Resalte la pestaña **Extras** y presione **OK** para acceder a las opciones a continuación.

Seleccionar género: Muestra el menú **Seleccionar Género**. Resalte una opción y pulse **OK**. Los eventos en la guía de programa que coincide con el género seleccionado serán resaltados.

Buscar guía: Muestra las opciones de búsqueda. Usando estas opciones, puede buscar en la base de datos de la guía de programas de acuerdo con los criterios seleccionados. Los resultados coincidentes se enumerarán.

Ahora: Vuelve a la hora actual en la línea de tiempo.

Zoom: Resalte y pulse **OK** para cambiar el intervalo de tiempo en la línea de tiempo.

Horario Ahora/Siguiente

En esta opción de diseño, solo se mostrarán los eventos actuales y siguientes de los canales enumerados. Puede usar los botones direccionales para desplazarse por la lista de eventos.

Pulse el botón **Atrás/Volver** para usar las opciones de pestañas disponibles. Resalte la pestaña **Filtro** y pulse **OK** para ver las opciones de filtrado. Para cambiar el diseño, resalte **Horario Cronograma** y pulse **OK**.

Opciones del Evento

Utilice los botones direccionales para resaltar un evento y pulse el botón **OK** para mostrar el menú **Opciones**. Dispone de las siguientes opciones:

Seleccionar Canal: Usando esta opción, puedes cambiar al canal seleccionado para verlo. La guía de programa estará cerrada.

Más información: Muestra información detallada sobre el evento seleccionado. Use los botones direccionales hacia arriba y hacia abajo para desplazarse por el texto.

Temporizador de Evento / Eliminar temporizador en Evento: Seleccione la opción **Establecer temporizador en evento** y presione **OK**. Puede establecer temporizadores para eventos futuros. **Para cancelar un temporizador establecido, resalte ese evento y pulse el botón OK**. A continuación,

seleccione la opción **Eliminar temporizador en Evento**. Se cancelará el temporizador.

Notas: No puede cambiar a ningún otro canal mientras haya un temporizador activo en el canal actual.

No es posible fijar temporizadores para dos o más programas en el mismo intervalo de tiempo.

Servicios de Teletexto

Pulse el botón de texto **para entrar**. Púlselo de nuevo para activar el modo de mezcla, que le permite ver a la vez el teletexto y la emisión del programa. Púlselo de nuevo para salir. Si la opción estuviera disponible, las distintas partes de la página de teletexto aparecen codificadas por color, pudiendo seleccionarse con las teclas de colores. Siga las instrucciones mostradas en la pantalla.

Teletexto digital

Pulse el botón **Text** para ver la información del teletexto digital. Puede manejarlo con las teclas de colores, las teclas de cursor y la tecla **OK**. La forma de manejo puede variar en función de los contenidos del teletexto digital. Siga las instrucciones que aparecen en la pantalla del teletexto digital. Cuando el botón **Texto** se pulsa nuevamente, la TV regresa a emisión de TV.

Actualizar Software

El televisor es capaz de encontrar y actualizarse automáticamente a través de la señal de transmisión o a través de Internet.

Actualizar software mediante la interfaz de usuario

Pulse el botón Configuración del mando a distancia o seleccione **Configuración** en la pantalla de Inicio. Resalte la opción **Actualización de Software** en el menú **Sistema>Más** y pulse **OK**. Luego, resalte la opción **Buscar Actualización** y pulse **OK** para verificar si hay una nueva actualización de software. Puede seleccionar el satélite que se utiliza para el proceso de actualización y configurar sus parámetros utilizando las opciones del menú **Editar Actualización para Satélite**.

Si encuentra una actualización, comenzará a descargarla. Una vez finalizada la descarga, se mostrará una advertencia, pulse **OK** para completar el proceso de Actualizar software y reiniciar la TV.

Modo de búsqueda y actualización a las 3 AM

Su TV buscará nuevas actualizaciones a las 3:00 en punto si la opción de **Escaneo automático** está configurada como **Activada** y si la TV está conectado a una señal aérea o a Internet. Si un nuevo software se encuentra y se ha descargado correctamente, se instalará en el siguiente encendido.

Nota: No desconecte el cable de alimentación mientras que el LED parpadea durante el proceso de reinicio. Si la TV no enciende luego de una actualización, desconecte por 2 minutos y conéctela de nuevo.

Todas las actualizaciones se controlan automáticamente. Si se realiza una búsqueda manual y no se encuentra ningún software, esta es la versión actual.

Solución de problemas y consejos

La TV no se enciende

Compruebe si el cable está bien enchufado a la toma de corriente. Pulse la tecla de encendido del televisor.

Mala calidad de imagen

- Compruebe si ha sintonizado correctamente la TV.
- La baja intensidad de la señal puede distorsionar la imagen. Compruebe las conexiones de la antena.
- Compruebe si ha introducido la frecuencia de canal correcta si ha realizado una sintonización manual.

Sin imagen

- La TV no está recibiendo ninguna señal. Asegúrese también de haber seleccionado la fuente de entrada correcta.
- ¿Está la antena conectada correctamente?
- ¿Ha conectado el cable de la antena?
- ¿Está utilizando los enchufes apropiados para conectar la antena?
- Si tiene dudas, consulte con su distribuidor.

Sin sonido

- Compruebe si ha silenciado el sonido de la TV. Pulse el botón **Mute** (Silencio) o aumente el volumen para comprobar.
- El sonido sólo proviene de un altavoz Compruebe la configuración de balance en el menú de **Sonido**.
- Compruebe que opción de **Salida de Sonido** esté ajustada de forma correcta en menú de **Sonido**.

El mando a distancia no funciona.

- Tal vez se han agotado las pilas. Sustituya las pilas.
- Es posible que las pilas hayan sido insertadas incorrectamente. Consulte la sección **Colocación de Pilas en el Mando a Distancia. No señal en una fuente de entrada**
- Es posible que no haya ningún dispositivo conectado.
- Compruebe los cables AV y las conexiones del dispositivo.
- Compruebe que el dispositivo esté encendido.

Compatibilidad con señales AV y HDMI

Fuente	Señales admitidas		Disponible
AV lateral	PAL		O
	SECAM		O
	NTSC4.43		O
	NTSC3.58		O
HDMI	480i, 480p	60Hz	O
	576i, 576p	50Hz	O
	720p	50Hz,60Hz	O
	1080i	50Hz,60Hz	O
	1080p	24Hz, 25Hz, 30Hz, 50Hz, 60Hz	O

(X: No disponible, O: Disponible)

Puede que en algunos casos la señal del televisor no se muestre correctamente. El problema puede deberse a una incompatibilidad de las normas en las que emite el equipo fuente (DVD, receptor digital, etc.). Si se presenta este problema, contacte con su distribuidor y también con el fabricante del equipo fuente.

Formatos admitidos para el modo USB

Formatos de archivos de video

Extensión	Vídeo Codec	Máx. resolución y velocidad de fotogramas y velocidad de bits
.mpg, .mpeg, .dat, .vob	MPEG1/2, H.264, VC1	H.264: 1080Px2@30fps - 50Mbps, 1080P@60fps - 50Mbps Otro: 1080P@60fps - 50Mbps
.ts, .trp, .m2ts		
.avi	MPEG1/2, MPEG4, H.264, MJPEG	
.mp4, .m4a, .m4v, .mov, .qt, .3gp, .3g2, .3gpp	MPEG1/2, H.263, MPEG4, H.264	
.mkv	MPEG 1/2, MPEG4, H.264	
.flv	Sorenson Sp, MPEG4, H.264	
.asf, .wmv	MPEG4, WMV3, VC1	
.webm	VP9, VP8	
.mp4, .mov, .3gpp, .3gp, .ts, .trp, .tp, .mkv	HEVC/H.265	

Formatos de archivo de imagen

Extensión	Especificación	Resolución (anchura por altura)
.jpg, .jpeg	Baseline	8192 x 8192
	Progresivo	3000 x 3000
.bmp	RGB 1/4/8/16/24/32 bit	8192 x 8192
	RLE 4/8 bit	
.png	Escala de grises, 24/32 bits por píxel	
	Formato entrelazado	
	Progresivo	

Formatos de archivos de audio

Extensión	Formato
<mp3	<mp3
<ac3	<ac3
.aac	.AAC
.wma	.WMA
.amr	.AMR-NB, .AMR-WB
.wav	.MPEG La, .AAC, .PCM

Subtítulos Externos	
Extensión	Especificación
.ssa	SubStation Alpha
.ass	Advanced SubStation Alpha
.srt	Subripper
.sub	Micro DVD / SubViewer
.sub + .idx	VOBSub
.txt	Micro DVD / TMPlayer / MPL2
.mpl	MPL2
.smi	Sami
.jss	JACOSUB
.ttml	TTML
.txt / .sub	SUBTÍTULOS DE DVD
.lrc	-

Subtítulos internos	
Extensión	Especificación
.mkv	VOBSub
.mkv	ASS / SSA / TEXT
.dat, .mpg, .mpeg, .vob	Subtítulos de DVD
<mp4	Subtítulos de DVD, TEXT

Resoluciones DVI admitidas

Al conectar equipos a los conectores del televisor mediante el uso de cable convertidor de DVI (DVI a HDMI cable - no suministrado), puede hacer referencia a la siguiente información de resolución.

	56Hz	60Hz	66Hz	70Hz	72Hz	75Hz
640x400				x		
640x480		x	x		x	x
800x600	x	x		x	x	x
832x624						x
1024x768		x	x	x	x	x
1152x864		x		x		x
1152x870						x
1280x768		x				x
1360x768		x				
1280x960		x				x
1280x1024		x				x
1400x1050		x				x
1440x900		x				x
1600x1200		x				
1680x1050		x				
1920x1080		x				

Conectividad

Conexión alámbrica

Conexión a redes alámbricas

- Usted debe tener un módem/router conectado a una conexión de banda ancha activa.
- Conecte el televisor a su módem/router mediante un cable Ethernet. Hay un puerto LAN en la parte trasera (atrás) de su TV.

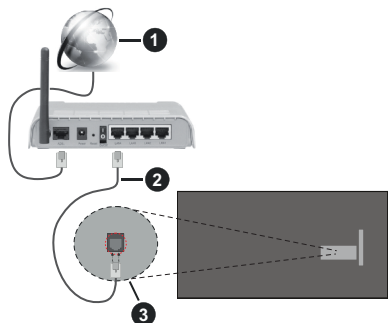

- 1 Conexión ISP de banda ancha
- 2 Cable LAN (Ethernet)
- 3 Entrada de LAN en el lado posterior de la TV

Para configurar los ajustes de Red, consulte la sección Red en el menú Configuración.

- Usted puede ser capaz de conectar la TV a la red LAN dependiendo de la configuración de su red. En tal caso, utilice un cable Ethernet para conectar la TV directamente a la toma de red de la pared.

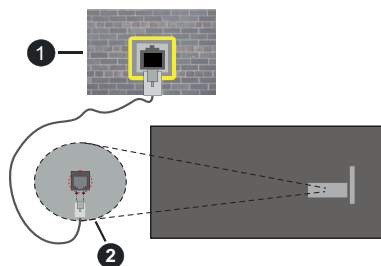

- 1 Enchufe de pared de red
- 2 Entrada de LAN en el lado posterior de la TV

Configuración del Dispositivo por cable

Tipo de Red

El Tipo de Red puede seleccionarse como **Dispositivo por cable**, **Dispositivo Inalámbrico** o **Deshabilitado**, de conformidad con la conexión activa del televisor.

Selecciónelo como **Dispositivo por cable** si va a conectar vía Ethernet .

Test de Velocidad de Conexión a Internet

Resalte la **Test de Velocidad de Internet** y pulse el botón **OK**. La TV revisará el ancho de banda de conexión a Internet y mostrará el resultado cuando termine.

Configuración Avanzada

Seleccione **Configuración Avanzada** y presione el botón **OK**. En la siguiente pantalla puede cambiar la configuración IP y DNS de la TV. Seleccione el que desee y pulse el botón Izquierda o Derecha para cambiar el ajuste de **Automático** a **Manual**. Ahora puede ingresar manualmente los valores de **IP** y / o **DNS**. Seleccione el elemento relacionado en el menú desplegable e introduzca los nuevos valores utilizando los botones numéricos del mando a distancia. Resalte **Guardar** y presione el botón **OK** para guardar la configuración cuando finalice.

Modo de Red En Espera

Puede activar o desactivar la función del Modo de Espera En Red configurando esta opción en consecuencia. A fin de obtener más información, consulte la sección **Modo de Espera en Red**.

Conexión Inalámbrica

Para Conectarse a una Red Inalámbrica

El televisor no se puede conectar a las redes con SSID ocultas. Si desea hacer visible la SSID del módem, deberá cambiar los ajustes SSID a través del software del mismo.



- 1 Conexión ISP de banda ancha

Un router inalámbrico N (IEEE 802.11a/b/g/n) con banda simultánea de 2,4 y 5GHz diseñado para aumentar el ancho de banda. Están optimizados para hacer más suave y más rápido streaming de vídeo de alta definición, transferencias de ficheros y juegos por cable.

- La frecuencia y el canal variarán en función de la zona.

- La velocidad de transmisión varía en función de la distancia y el número de obstáculos entre los aparatos transmisores, la configuración de los mismos, el estado de las ondas de radio, el tráfico de la línea, y de los propios aparatos que utilice. La transmisión también se puede cortar o se desconecta en función de las condiciones de onda de radio de teléfonos DECT, o cualesquier otros aparatos WLAN 11b. Los valores estándar de la velocidad de transmisión son los valores teóricos máximos para los estándares por cable. No suponen la velocidad real de la transmisión de datos.
- La ubicación donde la transmisión sea más efectiva, variará en función del entorno donde se utilice.
- La característica inalámbrica soporta módems tipo 802.11 a, b, g y n. Es altamente recomendable que usted utilice el protocolo IEEE 802.11n de comunicación con el fin de evitar posibles problemas mientras ve vídeos.
- Debe cambiar el SSID de su módem cuando haya cualquier otro módem con el mismo SSID. De otra manera podría experimentar problemas con la conexión. Si el problema surge mientras utiliza una conexión inalámbrica, pruebe entonces a utilizar la conexión cableada.

Configuración de los ajustes del dispositivo inalámbrico

Abra el menú **Configuración de red** y seleccione **Tipo de red** como **Dispositivo Inalámbrico** para iniciar el proceso de conexión.

Resalte la opción **Buscar Redes Inalámbricas** y pulse **OK** para iniciar una búsqueda de redes inalámbricas disponibles. Se enumerarán todas las redes encontradas. Seleccione la red que desee de la lista y pulse **OK** para conectarse. Una red con SSID oculto no puede ser detectada por otros dispositivos. Si quiere conectarse a una red con SSID oculto, desplácese hacia abajo por la lista de redes inalámbricas detectadas, resalte la opción **Agregar Nueva Red** y pulse **OK**. Ingrese el nombre de la red y seleccione el tipo de seguridad utilizando las opciones relacionadas para conectarse.

Nota: Si el módem es compatible con el modo N, debe establecer la configuración de modo N.

Si la red seleccionada está protegida por contraseña, ingrese la clave correcta usando el teclado virtual. Puede utilizar este teclado a través de los botones de navegación y el botón **OK** del mando a distancia.

Espere hasta que vea la dirección IP en la pantalla.

Esto significará que se ha establecido la conexión. Para desconectarse de una red inalámbrica, seleccione **Tipo de red** y pulse los botones Izquierda o Derecha para establecer como **Deshabilitado**.

En caso de que se haya conectado a una red inalámbrica, la opción **Desconectar** aparecerá en el

menú de **Red** y su perfil de red inalámbrica también se guardará, así que su TV se conectará a la misma red automáticamente cada vez que cambie a la conexión inalámbrica. Si desea desconectarse de una red inalámbrica y eliminar el perfil guardado de la red inalámbrica, resalte **Desconectar** y pulse **OK**.

Si su enrutador tiene WPS, puede conectarse directamente al enrutador sin introducir una contraseña o agregar la red primero. Seleccione la opción **Pulse WPS en su enrutador de wifi** y pulse **OK**. Vaya a su enrutador y pulse el botón WPS en él para efectuar la conexión. Verá una confirmación de conexión en su TV una vez que los dispositivos estén emparejados. Seleccione **OK** para continuar. No se requiere ninguna otra configuración.

Selección Prueba de Velocidad de Internet y pulse el botón **OK** para comprobar la velocidad de conexión a Internet. Seleccione **Configuración Avanzada** y pulse el botón **OK** para abrir el menú de configuración avanzada. Utilice los botones de navegación y numéricos para establecer. Resalte **Guardar** y presione el botón **OK** para guardar la configuración cuando finalice.

Otra Información

El estado de la conexión aparecerá como **Conectado** o **No Conectado** y la dirección IP, si se establece una conexión.

Conexión al teléfono móvil mediante WLAN

- En caso de que su teléfono o dispositivo móvil tenga WLAN, podrá conectarlo al televisor con un enrutador para acceder al contenido de su dispositivo. Para ello, el dispositivo móvil debe tener un software de intercambio apropiada.

Conecte su TV a su enrutador siguiendo los pasos mencionados en las secciones anteriores.

Después, conecte el dispositivo móvil a la misma red que su TV y active el software de compartición en el dispositivo móvil. A continuación, seleccione los ficheros que desea compartir con su TV.

Si la conexión se establece correctamente, podrá acceder a los archivos compartidos instalados en su dispositivo móvil a través de la función Compartir Sonido y Vídeo de su TV.

Vaya al carrusel de Navegación en la pantalla de Inicio y seleccione **Fuentes**. Luego resalte la opción **sonido Video Sharing** en el menú de **Fuentes** y presione **OK**, se mostrarán los dispositivos de servidor de medios disponibles en la red. Seleccione su dispositivo móvil y pulse el botón **OK** para continuar.

- Si es posible, podrá descargar una app para usar como mando a distancia virtual desde el servidor de aplicaciones de su teléfono o dispositivo móvil.

Nota: Esta característica no es compatible con todos los dispositivos móviles.

Manejo de la información del cliente

Al utilizar la función de conexión a Internet de este televisor, después de aceptar los Términos de servicio / Política de privacidad de Panasonic, etc., se puede utilizar la Información del cliente sobre el uso de esta unidad.

Para obtener detalles sobre los Términos del servicio / Política de privacidad, consulte **[HOME] Settings>System>Privacy Settings (Configuración>Sistema>Configuración de privacidad)**

La información personal del cliente puede ser transmitida en este televisor por una organización de radiodifusión o un proveedor de aplicaciones. Antes de reparar, transferir o descartar este TV, borre toda la información grabada en este TV.

[HOME] Installation>First time installation (Instalación>Instalación inicial)

La información del cliente se puede recopilar mediante la aplicación a través de un tercero en este televisor o sitio web. Por favor, confirme los términos y condiciones, etc. de proporcionar con antelación.

- Panasonic no tomará responsabilidad de recopilar o usar la información del cliente a través de una aplicación proporcionada por un tercero en este televisor o sitio web.
- Cuando ingrese su número de tarjeta de crédito, nombre, etc., preste especial atención a la confiabilidad del proveedor.
- La información registrada puede quedar en el servidor, etc. del proveedor. Antes de reparar, transferir o descartar este televisor, asegúrese de borrar la información de acuerdo con los términos y condiciones, etc. del proveedor.

Modo de Red En Espera

Modo de Red En Espera es un estándar que permite que un dispositivo sea encendido o despertado por un mensaje de red. El mensaje se envía al dispositivo mediante un programa ejecutado en un dispositivo remoto conectado a la misma red de área local, tal como un teléfono inteligente.

Su TV es compatible con WoWLAN. Esta característica podría estar deshabilitada durante el proceso de instalación por primera vez. Para habilitar esta función, configure la opción **Modo de Red En Espera** en el menú **Red** como **Activado**. Es necesario que tanto el dispositivo, desde el cual se envíe el mensaje de red a la TV, y la TV que está conectada a la misma red. La característica de Modo de Red En Espera solo se admite para dispositivos con sistema operativo Android y solo se puede utilizar a través de aplicaciones de YouTube y Netflix.

Para utilizar esta función, la TV y el dispositivo remoto deben estar conectados al menos una vez mientras la

TV esté encendida. Si la TV está apagada, la conexión debe restablecerse, la próxima vez que se encienda. De lo contrario, esta función no estará disponible.. Esto no se aplica cuando la TV se cambia al modo de espera

El rendimiento de algunos dispositivos en el mercado, puede variar debido a la arquitectura del software. Para utilizar la función Modo de Red En Espera con un mejor rendimiento, asegúrese de que su dispositivo tenga la versión de firmware más reciente.

Si desea que su TV consuma menos energía en el modo de espera, puede desactivar esta función configurando la opción **Modo de Red En Espera** como **Apagada**.

Conexión de dispositivos Bluetooth

Su TV también es compatible con la tecnología de conexión inalámbrica Bluetooth. Se requiere un emparejamiento antes de usar dispositivos Bluetooth con la TV. Usted debe hacer lo siguiente para emparejar el dispositivo con la TV:

- Configure el dispositivo en modo de emparejamiento
- Iniciar la detección de dispositivos en la TV

Nota: Consulte el manual de usuario del dispositivo Bluetooth para saber cómo configurar el dispositivo en modo de emparejamiento.

Puede conectar dispositivos de sonido, teclados o ratón remotos a su TV usando la tecnología inalámbrica Bluetooth. Desconecte o apague cualquier otro dispositivo de audio conectado a fin de que la función de conexión inalámbrica funcione correctamente. Para los dispositivos de audio debe utilizar la opción **Enlace de Bluetooth Audio**, para teclados y ratones remotos la opción **Dispositivo de Entrada Bluetooth** en el menú de **Configuración>Dispositivos**. Seleccione la opción de menú y pulse el botón **OK** para abrir el menú relacionado. Con este menú, puede descubrir y conectar los dispositivos que usan la tecnología inalámbrica Bluetooth y comenzar a usarlos. Establezca la opción **Dispositivo** o **Modo** como **Activado** y luego resalte **Descubrir** en la parte inferior de la pantalla del menú y pulse **OK** para iniciar el descubrimiento del dispositivo. Siga las instrucciones mostrada en pantalla. Se mostrará una lista de los dispositivos por cable disponibles. Marque el dispositivo al que desea conectarse de la lista y pulse **OK** Resalte **Conectar** y pulse **OK** para continuar. Si se muestra el mensaje "**Dispositivo conectado**", la conexión se ha establecido exitosamente. Si falla la conexión vuelva a intentarlo.

Nota: Es posible que la TV no sea compatible con todos los modelos de teclados y ratones remotos del mercado. Para obtener más información, comuníquese con su distribuidor local o punto de venta donde compró su TV.

Transferencia de imágenes y audio

También puede utilizar este tipo de conexión para transferir imágenes o streaming de audio desde su dispositivo móvil a la TV.

Acople el dispositivo móvil y la TV como se ha descrito anteriormente. Inicie una búsqueda de dispositivos en su dispositivo de mano. Seleccione su TV en la lista de dispositivos. Confirme la solicitud de conexión en la pantalla de la TV y haga lo mismo en la pantalla del dispositivo de mano. Si no se realiza el emparejamiento, la transferencia de imágenes o streaming de sonido a la TV no será posible.

Las imágenes enviadas por el dispositivo móvil se mostrarán en la TV sin solicitud de confirmación, si el fichero de imagen es compatible. También puede guardar el fichero de imagen en una unidad de memoria USB conectado o estableciéndolo como logo de arranque, si se admite esta función y el fichero es compatible. Pulse el botón **Salir** para terminar mostrando la imagen.

El sonido se enruta a través de los altavoces de la TV, después de recibir la confirmación. Para iniciar la transmisión de sonido desvincule el dispositivo de su TV si fue emparejado con la TV con anterioridad. Una vez completado el emparejamiento, se mostrará un mensaje de confirmación preguntando si desea iniciar la transmisión de sonido desde su dispositivo móvil. Seleccione **SÍ** y pulse el botón **OK** del mando a distancia de la TV. Si se tiene éxito la conexión, todo el sonido se enrutará a través de los altavoces del televisor. Un símbolo aparecerá en la parte superior de la pantalla del televisor, siempre y cuando la conexión de transmisión de sonido esté activa. Para finalizar la transmisión de sonido, debe desactivar la conexión Bluetooth de su dispositivo móvil.

Cierre todas las aplicaciones abiertas y todos los menús de la TV para una transferencia sin problemas. Solo los ficheros de imagen con tamaños menores de 5 MB y en los siguientes formatos de fichero son adecuados: *.jpg*, *.jpeg*, *.png*, *.bmp*. Si un fichero enviado por el dispositivo móvil no se ajusta a estos requisitos, no se mostrará en la TV.

Si la opción **Compartir sonido y Vídeo** que se encuentra en el menú **Ajustes>Dispositivos** está desactivada, el televisor ignorará las solicitudes de emparejamiento y no aparecerá ningún mensaje de información en la pantalla Si un dispositivo ya está emparejado antes de desactivar la opción de **Compartir Audio y Vídeo** con TV, incluso si la opción **Compartir Audio y Vídeo** está desactivada.

Nota: Los dispositivos por cable pueden operar dentro de la misma gama de frecuencias de radio y pueden interferir entre sí. Para mejorar el rendimiento de su dispositivo inalámbrico colóquelo al menos a 1 metro de distancia de cualquier otro dispositivo inalámbrico.

Problemas de Conectividad

Red Inalámbrica No Disponible

- Asegúrese de que los cortafuegos de su red permitan la conexión inalámbrica de la TV.
- Intente buscar redes inalámbricas de nuevo, usando la pantalla del menú **Red**.

Si la red inalámbrica no funciona correctamente, pruebe a utilizar la red de cable en su casa. Consulte la sección **Conectividad por cable** para obtener más información sobre el proceso.

Si la TV no funciona con la conexión por cable, compruebe el módem (router). Si éste no parece tener ningún problema, compruebe entonces la conexión a Internet del módem.

La Conexión es Lenta

Lea las instrucciones del módem inalámbrico para obtener información sobre el área de servicios internos, velocidad de conexión, calidad de la señal, así como sobre otros ajustes. Es necesaria una conexión de alta velocidad para el módem.

Interrupciones o reacciones lentas durante la reproducción

Usted podrá intentar lo siguiente en tal caso:

Manténgase al menos a tres metros de distancia de hornos de microondas, teléfonos móviles, dispositivos Bluetooth o cualquier otra función de WLAN con dispositivos compatibles. Intente cambiar el canal activo del router WLAN.

Conexión a Internet No Disponible / Compartir sonido y Vídeo No Funcionando

Si la dirección MAC (un número identificador único) de su PC o módem se ha registrado de forma permanente, es posible que su TV no pueda conectarse a Internet. En tal caso, la dirección MAC se autentica cada vez que se conecta a Internet. Se trata de una medida de precaución contra el acceso no autorizado. Debido a que su TV tiene su propia dirección MAC, su proveedor de servicios de Internet no puede validar la dirección MAC de su TV. Por esta razón, la TV no puede conectarse a Internet. Comuníquese con su proveedor de servicios de Internet y solicite información sobre cómo conectar un dispositivo diferente, como por ejemplo la TV, a Internet.

También es posible que la conexión puede no estar disponible debido a un problema de cortafuegos. Si usted piensa que esta es la causa del problema, póngase en contacto con su proveedor de servicios Internet. Un firewall puede ser la razón de un problema de conectividad y puede descubrirlo mientras utiliza la TV en modo Compartir sonido y Vídeo o mientras navega a través de la función Compartir sonido y Vídeo.

Dominio Incorrecto

Asegúrese de que ya ha iniciado sesión en su PC con un nombre de usuario / contraseña autorizados y también asegurarse de que su dominio está activo, antes de compartir cualquier fichero en su programa de servidor DLNA en su PC. Si el dominio no es válido, esto podría causar problemas explorando ficheros en el modo Compartir sonido y Vídeo.

Uso del servicio de red Compartir sonido y Vídeo

La característica de Compartir sonido y Vídeo utiliza un estándar que facilita el proceso de visión de la electrónica digital y los hace más cómodo de usar en una red doméstica.

Esta norma le permite ver y reproducir fotos, música y vídeos almacenados en el servidor multimedia conectados a la red doméstica.

1. Instalación del software del servidor

La característica Compartir Audio y Vídeo no se puede utilizar si el programa servidor no está instalado en su PC o si el software de servidor de multimedia necesario no está instalado en el dispositivo compañero. Por favor, prepare su PC con el programa de servidor apropiado.

2. Conexión a Redes por cable o Inalámbricas

Consulte los capítulos **Conectividad Cableada/ Inalámbrica** para obtener información detallada sobre la configuración.

3. Activar Compartir Sonido y Vídeo

Ingrese al menú Configuración>Dispositivos y habilite la opción **Compartir Sonido y Vídeo**.

4. Reproducción de Ficheros Compartidos mediante el Explorador Multimedia

Vaya al carrusel de Navegación en la pantalla de Inicio y seleccione **Fuentes**. Luego, resalte la opción **Compartir Sonido y Vídeo** en el menú de **Fuentes** utilizando los botones direccionales y pulse **OK**. Se enumerarán los dispositivos de servidor multimedia disponibles en la red. Seleccione uno y presione **OK** para continuar. Se mostrará el explorador multimedia. Consulte la sección **Explorador Multimedia** para obtener más información sobre la reproducción de ficheros.

Si tiene un problema con la red, apague su TV desde la toma de corriente y enciéndalo de nuevo. Modo de truco y saltar no son compatibles con la función de Compartir Sonido y Vídeo.

PC / HDD / Media Player o cualquier otro dispositivo compatible debe ser utilizado con una conexión por cable para una calidad de reproducción superior.

Utilice la conexión inalámbrica a Internet para compartir ficheros más rápido entre otros dispositivos como ordenadores.

Nota: Es posible que algunas PC no puedan utilizar la función Compartir Vídeo Audio por la configuración de seguridad y del administrador (como las PC de negocios).

Aplicaciones

Puede acceder a las aplicaciones instaladas en su TV desde la pantalla de Inicio. Para una mejor experiencia de búsqueda y visualización, las aplicaciones de los servicios de streaming están integradas. Pulse el botón **TiVo** del mando a distancia, se mostrará en la Pantalla de Inicio. Resalta una aplicación y presiona **OK** para iniciar.

Utilice la pantalla de **Gestión de Aplicaciones** para controlar qué aplicaciones utiliza TiVo OS para recomendar títulos en las pantallas de Inicio, Gratis, Programas de TV y Películas. Las aplicaciones seleccionadas aparecen en el carrusel **Mis Aplicaciones** de la pantalla de Inicio.

Su selección de aplicaciones no afecta a los resultados de búsqueda. TiVo OS muestra los resultados de todas las aplicaciones para ayudarlo a encontrar lo que desea ver. En caso de que una aplicación que no utilice tenga el título, puede decidir suscribirse a ella.

Notas: Si bien muchas aplicaciones son gratuitas, para ver los títulos de algunas de ellas puede ser necesario suscribirse, alquilarlas o comprarlas. Puede tener problemas que dependen de la aplicación causados por el proveedor del servicio. Los servicios de Internet de terceros pueden cambiar, ser interrumpido o restringido en cualquier momento.

Explorador Web

Puede iniciar el navegador de Internet desde el carrusel de **Mis Aplicaciones** en la pantalla de Inicio.

En la pantalla inicial del navegador, las miniaturas de los enlaces predefinidos (si los hay) a sitios web disponibles se mostrarán como opciones de **Marcación rápida** junto con **Editar Marcación rápida** y las opciones de **Añadir a Marcación rápida**.

Para navegar por el navegador web, utilice los botones de dirección del mando a distancia o un mouse conectado. Para ver la barra de opciones del explorador, mueva el cursor a la parte superior de la página o pulse el botón **Volver/Atrás**. Las opciones de las pestañas **Historial**, y **Marcadores** y la barra del navegador que contiene los botones anterior/siguiente, el botón de actualización, la barra de dirección/ búsqueda, el **Marcación rápida** y los botones de **Opera** están disponibles.

Para agregar un sitio web que desee para la lista de **Marcación rápida** para un acceso rápido, mueva el cursor o pulse a la parte superior de la página o pulse el botón **Volver/Atrás**. Aparecerá la barra del navegador. Resalte el botón de **Marcación Rápida** -  y pulse **OK**. Luego seleccione **Añadir a la opción de marcación rápida** y pulse el botón **OK**. Complete los espacios en blanco para **Nombre** y **Dirección**, resalte **OK** y presione el botón **OK** para agregar. Mientras está en el sitio que desea agregar a la lista de **Marcación**

Rápida, resalte el botón **Vewd** y presione el botón **OK**. A continuación, seleccione la opción **Agregar a Marcación rápida** y pulse nuevamente el botón **OK**. **Nombre y Dirección** se rellenarán automáticamente de acuerdo con el sitio que está visitando. Seleccione **OK** y pulse el botón **OK** para agregar.

También puede usar las opciones del menú **Vewd** para administrar el navegador. Resalte el botón **Vewd** y presione el botón **OK** para ver las opciones generales y específicas de la página disponibles.

Hay varias formas de buscar o visitar sitios web que utilizan el navegador web.

Introduzca la dirección de un sitio web (URL) en la barra de búsqueda/dirección y resalte el botón **Entrar** en el teclado virtual y pulse el botón **OK** para visitar el sitio.

Introduzca las palabras clave en la barra de búsqueda/dirección y resalte el botón **Entrar** en el teclado virtual y pulse el botón **OK** para iniciar una búsqueda en los sitios web relacionados.

Resalte una Marcación Rápida y presione el botón **OK** para visitar el sitio web relacionado.

Su TV admite mouse USB. Conecte su mouse o adaptador de mouse inalámbrico a la entrada USB de la TV para una navegación más fácil y rápida.

Algunas páginas de Internet incluyen contenidos en flash. El explorador no admite estos contenidos.

Su TV no permite ninguna descarga desde el explorador de Internet.

No todos los sitios en Internet podrían ser compatibles. Dependiendo del sitio, se pueden producir problemas de contenido. En algunas circunstancias los contenidos de vídeo podrían no ser reproducibles.

Sistema de TV Híbrida HBBTV

El HbbTV (híbrido de emisiones de TV y de banda ancha) es un estándar de la industria que combina a la perfección los servicios de TV emitidos a través de señales, con los servicios prestados a través de banda ancha y también permite el acceso a servicios de Internet solo para los consumidores con TV conectados y set-top boxes. Los servicios prestados a través de HbbTV incluyen canales de TV tradicionales, servicios de catch-up, vídeo a pedido, guía electrónica de programas, publicidad interactiva, personalización, votación, juegos, redes sociales y otras aplicaciones multimedia.

Las aplicaciones HbbTV están disponibles en aquellos canales indicados por el emisor. La emisora marca una aplicación como de "arranque automático" y ésta se inicia de forma automática a través de la plataforma. Las aplicaciones de inicio automático se inician generalmente con un pequeño icono de botón rojo para notificar al usuario que hay una aplicación HbbTV en ese canal. Pulse el botón rojo para abrir la

página de la aplicación. Después de que se muestre la página, el usuario puede volver al estado inicial de icono de botón de color rojo pulsando el botón rojo de nuevo. El usuario puede alternar entre el modo con el icono de botón rojo y el modo completo de interfaz de usuario de la aplicación pulsando el botón rojo. Debe tenerse en cuenta que la aplicación proporciona la capacidad de conmutación de botones rojos y que algunas aplicaciones pueden comportarse de manera diferente (otros botones de colores como el verde, amarillo, azul, se pueden definir para algunas otras funciones, por ejemplo, teclas de acceso rápido).

Si cambia a otro canal mientras esté activa una aplicación HbbTV (ya sea en el modo de icono de botón rojo o en el modo completo de la interfaz de usuario), los siguientes escenarios pueden ocurrir.

- La aplicación puede seguir funcionando.
- La aplicación puede terminar.
- La aplicación puede terminar, e iniciarse el arranque automático de la aplicación de botón rojo.

HbbTV permite la recuperación de aplicaciones tanto desde la banda ancha como de señales de emisión. El canal emisor puede habilitar ambos modos o uno de ellos. Si la plataforma no tiene una conexión de banda ancha en funcionamiento, la plataforma puede aun así lanzar aplicaciones emitidas en la señal.

Las aplicaciones de inicio automático de botón rojo, por lo general, ofrecen enlaces a otras aplicaciones. El usuario puede cambiar a otras aplicaciones mediante el uso de los enlaces proporcionados. Las aplicaciones deben proporcionar una manera de interrumpirse a sí mismas, generalmente el botón **Salir** se utiliza para esto.

Las aplicaciones HbbTV usan las teclas del mando a distancia para interactuar con el usuario. Cuando se lanza una aplicación HbbTV, el control de algunas teclas son propiedad de la aplicación. Por ejemplo, la selección numérica de un canal puede no funcionar en una aplicación de teletexto, donde los números indican las páginas del teletexto.

HbbTV requiere la capacidad de AV por demanda para la plataforma. Hay numerosas aplicaciones ofreciendo VOD (Vídeo a La Carta) y servicios de catch-up de TV. El usuario puede emplear las teclas de reproducción, pausa, detención, avance y retroceso del mando a distancia para interactuar con el contenido AV.

Nota: Puede activar o desactivar esta función desde el menú **Configuración>Legal>Configuración de Consentimiento**.

Asistente de Google

Su TV funciona con Google Home para el control mediante la voz de sus dispositivos y aparatos conectados.

Trabajar con Google Home

Con esta característica se puede controlar las funciones de su TV con dispositivos Asistente de Google. A fin de hacerlo, se debe completar el proceso de configuración.

Antes de configurar

Antes de iniciar la configuración de su TV, complete los siguientes procedimientos.

- Instale la aplicación Google Home en su teléfono móvil e inicie sesión en su cuenta
- Añada a su cuenta el dispositivo de asistencia.
- En la lista de acciones dentro de la aplicación seleccione la acción **Vsmart TV**
- Se mostrará una pantalla, a fin de vincular su TV a su cuenta en esta pantalla se introducirá el código de autenticación que se creará durante el proceso de configuración en su TV. A fin de obtener el código de autenticación continúe con la configuración de su TV

Proceso de configuración

La configuración se puede llevar a cabo utilizando la opción **Google Assistant (Asistente de Google)** desde el menú **Configuración>Sistema>Asistente de Voz**. El asistente de instalación le guiará a través del proceso de configuración.

- En la primera pantalla, resalte **Start (Iniciar)** y pulse **OK** para continuar.
- En la primera pantalla, se le pedirá que determine un nombre para su televisor, llamado 'Nombre amistoso' (**FN** Friendly Name). Un 'Nombre amistoso' es un alias para su televisor, como 'TV de sala de estar', 'TV de cocina', 'TV de comedor', etc. Elija un nombre fácil de decir. Al terminar, resalte **OK** y pulse **OK**.
- Se creará un código de autenticación que se mostrará en la pantalla. Ingrese el código que ve en TV en la aplicación Google Home

Podrá controlar las funciones de su TV vía Asistente de Google al completar la configuración.

Nota: Asegúrese de que los dispositivos estén conectados a Internet. Puede vincular solo un TV a su cuenta.

Comandos de ejemplo

Para controlar su TV utilizando solamente su voz, basta con decir "Hey Google" o "Ok Google".

Comando	Función
turn on 'FN'	Enciende el televisor
turn off 'FN'	Apaga el televisor
pause on 'FN'	Pausa la reproducción de medios
resume on 'FN'	Reanuda la reproducción de medios
stop on 'FN'	Detiene la reproducción de medios
volume up on 'FN'	Sube el volumen.
volume down on 'FN'	Baja el volumen.
set mute volume on 'FN'	Silencia el sonido
switch input to "input_name" on 'FN'	El televisor cambia a la fuente de entrada con el nombre indicado (por ej., HDMI 1)
change channel to "channel_number" on 'FN'	El televisor cambia al canal con el número indicado (por ej., Canal 200)
change channel to "channel_name" on 'FN'	El televisor cambia al canal con el nombre indicado
channel up on 'FN'	El televisor cambia al siguiente canal superior, si hay alguno disponible
channel down on 'FN'	El televisor cambia al siguiente canal inferior, si hay alguno disponible

FN es la abreviatura de 'Nombre amistoso', por sus siglas en inglés.

Google es una marca comercial de Google LLC.

Información sobre la función de DVB

Este receptor de DVB sólo es compatible para su uso en el país para el cual se haya concebido el mismo.

Aunque este receptor de DVB cumple con las últimas especificaciones sobre DVB en el momento de su fabricación, no podemos garantizar la compatibilidad con las transmisiones de DVB en el futuro debido a los cambios que se aplicarán en las señales de radiodifusión y en las tecnologías.

Algunas funciones de televisión digital podrían no estar disponibles en todos los países.

Nos esforzamos continuamente para mejorar nuestros productos. Por tanto, las especificaciones pueden cambiar previo aviso.

Para tener información sobre dónde comprar los accesorios, le rogamos contacte con el establecimiento donde compró el aparato.

Indice

Informazioni sulla sicurezza	2
Indicazioni sul prodotto	3
Manutenzione	4
Pannello display, armadietto, piedistallo.....	4
Spina	4
Montaggio / Rimozione del piedistallo	5
In fase di utilizzo della staffa di sospensione a parete	5
Informazioni per la tutela dell'ambiente.....	5
Caratteristiche	6
High Dynamic Range (HDR) / Gamma Hybrid Log (HLG).....	6
Accessori inclusi	6
Immagine Modalità Standby	6
Notifiche standby	7
Pulsante di controllo della TV & Funzionamento.....	7
Visione della TV.....	8
Installazione delle batterie nel telecomando.....	9
Collegamento Alimentazione	10
Collegamento antenna	10
Notifica di licenza.....	10
Smaltimento di strumentazione vecchia e batterie	11
Dichiarazione di Conformità (DoC).....	11
Specifiche	11
Avviso	12
Telecomando	13
Collegamenti.....	14
Accensione/Spegnimento.....	15
Prima installazione	15
Browser multimediale	18
Contenuto menù Impostazioni.....	20
Funzionamento Generale della TV	27
Utilizzo dell'elenco canali.....	27
Configurazione delle impostazioni genitori	27
Guida elettronica ai programmi	27
Servizi televideo	28
Aggiornamento Software	28
Guida alla risoluzione dei problemi e suggerimenti	29
Compatibilità segnale AV e HDMI.....	29
Formati di file supportati per la modalità USB	30
Formati video compatibili.....	30
Formati immagine compatibili.....	30
Formati audio compatibili.....	30
Formati sottotitoli compatibili	31
Risoluzioni DVI supportate	31
Connettività.....	32

Connettività cablata	32
Collegamento wireless	32
Gestione delle informazioni dei clienti	33
Modalità standby in rete	34
Connessione ai dispositivi bluetooth	34
Connettività Risoluzione dei problemi	35
Usare il Servizio di Rete Condivisione Audio Video	35
App	36
Browser Internet	36
Sistema HBBTV.....	37
Assistente Google	37
Informazioni sulla funzionalità DVB	38

Informazioni sulla sicurezza



ATTENZIONE

RISCHIO DI SHOCK ELETTRICO:
NON APRIRE



ATTENZIONE: PER RIDURRE IL RISCHIO DI SCOSSE ELETTRICHE NON RIMUOVERE IL COPERCHIO (O LA PARTE POSTERIORE). ALL'INTERNO NON VI SONO COMPONENTI RIUTILIZZABILI DALL'UTENTE. RIVOLGERSI A PERSONALE DI ASSISTENZA QUALIFICATO PER GLI INTERVENTI DI MANUTENZIONE.

In condizioni climatiche estreme (tempeste, fulmini) e lunghi periodi di inattività (vacanze), scollegare la TV dalla presa di corrente.

La spina di rete si usa per scollegare la TV dalla rete elettrica e deve quindi rimanere facilmente raggiungibile. Se la TV non viene scollegata elettricamente dalla presa di corrente, il dispositivo assorbirà ancora energia in tutte le situazioni, anche se la TV si trova in modalità standby o è spenta.

Nota: Attenersi alle istruzioni a video per l'uso delle relative funzioni.

IMPORTANTE - Leggere interamente queste istruzioni prima di installare o mettere in funzione il dispositivo

AVVERTENZA : Questo dispositivo non è stato pensato per essere utilizzato da persone in grado (in possesso dell'esperienza necessaria per) usare questo tipo di dispositivi senza supervisione, eccetto in caso di supervisione o istruzioni concernenti l'uso del dispositivo fornite da una persona responsabile della sicurezza.

- Usare il set TV ad altitudini inferiori a 5000 metri sopra al livello del mare, in posti asciutti e in regioni con climi moderati o tropicali.
- Il televisore è destinato ad un uso domestico e in ambienti chiusi, ma può anche essere usato in luoghi pubblici.
- A fini di ventilazione consigliamo di lasciare come minimo 5 cm di spazio libero intorno alla TV.
- La ventilazione non deve essere impedita dalla copertura o dal blocco delle aperture di ventilazione con giornali, tovaglie, tappeti, coperte, ecc.
- Il cavo di alimentazione dovrebbe essere facilmente accessibile. Non mettere l'apparecchio, un mobile, ecc., sul cavo di alimentazione, ne' schiacciare il cavo. Un cavo di alimentazione danneggiato può causare incendi o provocare scosse elettriche. Prendere il cavo per la presa, non scollinare la TV tirando il cavo di alimentazione. Non toccare mai il cavo/la presa con le mani bagnate: ciò potrebbe provocare un corto circuito o una scossa elettrica. Non fare mai un nodo nel cavo né legarlo con altri cavi. Se danneggiato, deve essere sostituito, ma unicamente da personale qualificato.

- Non esporre la TV a gocce o schizzi di liquidi e non mettere oggetti pieni di liquidi, ad esempio vasi, tazze, ecc. sulla TV (ad esempio sui ripiani sopra TV).
- Non esporre la TV alla luce solare diretta; non collocare fiamme libere, come ad esempio candele accese, sopra o vicino alla TV.
- Non mettere fonti di calore, come ad esempio riscaldatori elettrici, radiatori, ecc. vicino al set TV.
- Non mettere la TV sul pavimento o su superfici inclinate.
- Per evitare il pericolo di soffocamento, tenere le buste di plastica fuori dalla portata di neonati, bambini e animali domestici.
- Fissare con attenzione il supporto alla TV. Se il supporto è dotato di viti, serrarle saldamente al fine di evitare che la TV cada. Non serrare eccessivamente le viti e montare i piedini in gomma in modo adeguato.
- Non smaltire le batterie nel fuoco oppure con materiali pericolosi o infiammabili.

ATTENZIONE

- Le batterie non devono essere esposte a calore eccessivo, come luce solare, fuoco o simili.
- Il volume audio in eccesso da auricolari e cuffie può causare la perdita dell'udito.

SOPRATTUTTO – MAI lasciare che alcuno, soprattutto bambini, spingano o colpiscano lo schermo, inseriscano oggetti nei fori, nelle tacche o in altre aperture della TV.

 Attenzione	Rischio di gravi lesioni o morte
 Rischio Di Shock Elettrico	Rischio di tensioni pericolose
 Manutenzione	Componente di manutenzione importante

Indicazioni sul prodotto

I seguenti simboli vengono usati sul prodotto a indicazione di limitazioni, precauzioni e istruzioni di sicurezza. Ogni indicazione deve essere presa in considerazione soltanto qualora il prodotto riportasse il simbolo relativo. Si prega di annotare queste informazioni per ragioni di sicurezza.



Apparecchiatura di classe II: Questo dispositivo è stato progettato in modo tale da non richiedere un collegamento di sicurezza con messa a terra.



Terminale sotto tensione pericolosa: I terminali contrassegnati sono pericolosi, in quanto sotto tensione, in condizioni di normale funzionamento.



Attenzione, vedere le istruzioni di funzionamento: L'area indicata contiene batterie a moneta o a cella, sostituibili.



Prodotto laser di Classe 1: Questo prodotto contiene una sorgente laser di Classe 1, che è sicura in condizioni di funzionamento normali.

ATTENZIONE

Non ingerire batterie, pericolo di esplosione chimica.

Il prodotto o gli accessori forniti in dotazione col prodotto potrebbero contenere una batteria a moneta/botone. Se la batteria a cella, modello moneta/botone viene ingoiata, può causare gravi lesioni interne in sole 2 ore e può portare al decesso.

Tenere lontano dalla portata dei bambini batterie nuove e batterie usate.

Se lo scomparto batterie non si chiude in modo sicuro, smettere di usare il prodotto e tenerlo lontano dalla portata dei bambini.

Qualora si ritenga che le batterie vengano ingoiate o collocate all'interno del corpo, rivolgersi immediatamente a un medico.

Attenzione: pericolo instabilità

La TV potrebbe cadere, causando gravi lesioni personali o morte. Molte lesioni, in particolare ai bambini, possono essere evitate prendendo facili precauzioni, quali ad esempio:

- Usare SEMPRE mobiletti o supporti o metodi di montaggio consigliati dal produttore della televisione.

- Usare SEMPRE mobili in grado di sostenere in modo sicuro la TV.
- Garantire SEMPRE che la TV non sporga dal bordo del mobile che la sostiene.
- Informare SEMPRE i bambini dei possibili pericoli che salire sui mobili per raggiungere la TV comporta.
- Fissare SEMPRE i cavi e i fili collegati al televisore, in modo che non possano far inciampare, essere tirati o afferrati.
- Non collocare MAI una TV in una posizione instabile.
- Non posizionare MAI la TV su mobili alti (ad esempio credenze o librerie) senza ancorare sia il mobile che la TV a un adeguato supporto.
- Non appoggiare MAI la TV su pile di indumenti o altri materiali che si interpongano fra la TV stessa e il mobilio di sostegno.
- MAI collocare oggetti che potrebbero invogliare i bambini ad arrampicarsi, come giocattoli e telecomandi, sulla parte superiore del televisore o sui mobili su cui è posizionato il televisore.

- L'apparecchio è adatto solo per il montaggio ad altezze $\leq 2\text{m}$.

Qualora la TV venga conservata e spostata, valgono le stesse considerazioni indicate più sopra.



Un apparecchio collegato alla messa a terra di protezione dell'installazione dell'edificio attraverso le connessioni di CORRENTE o attraverso un altro apparecchio con un collegamento di messa a terra di protezione – e ad un sistema televisivo di distribuzione che usa un cavo coassiale può, in alcuni casi, creare rischi di incendio. Il collegamento a un sistema di distribuzione via televisione deve quindi essere eseguito tramite un dispositivo che fornisce isolamento elettrico al di sotto di una certa gamma di frequenza (isolatore galvanico).

AVVERTENZE PER L'INSTALLAZIONE A PARETE

- Leggere le istruzioni prima di montare la TV a parete.
- Il kit di montaggio a parete è opzionale. Sarà possibile rivolgersi al proprio rivenditore locale, qualora le stesse non siano fornite in dotazione con la TV.
- Non installare la TV a soffitto oppure su pareti inclinate.
- Servirsi delle viti di montaggio a parete indicate e anche degli altri accessori.

- Serrare saldamente le viti per il montaggio a parete al fine di evitare che la TV cada. Non serrare eccessivamente le viti.

ATTENZIONE

- L'uso di altre staffe a parete, o l'installazione di staffe a parete in modo autonomo comporta il rischio di lesioni personali e danni al prodotto. Al fine di garantire il livello prestazionale e la sicurezza dell'unità, chiedere al rivenditore o all'appaltatore autorizzato di fissare le staffe a parete. Gli eventuali danni causati da un'installazione non eseguita dal personale autorizzato invaliderà la garanzia.
- Leggere con attenzione le istruzioni fornite con gli accessori opzionali, e seguire tutti i passaggi per evitare che la TV cada.
- Maneggiare la TV con cura durante l'installazione dato che urti o altre forze potrebbero danneggiarla.
- Fare attenzione in fase di fissaggio delle staffe a parete. Verificare sempre che non vi siano cavi elettrici o tubi nella parete prima di procedere col fissaggio della staffa.
- Per evitare cadute e lesioni, togliere la TV dalla posizione fissa a parete quando non viene usata.

DANNI

- Ad eccezione dei casi in cui la responsabilità è riconosciuta dalle normative locali, Panasonic non si assume alcuna responsabilità per i malfunzionamenti causati da un uso improprio del prodotto e per altri problemi o danni causati dall'uso di questo prodotto.
- Panasonic non si assume alcuna responsabilità per la perdita di dati, ecc. causata da disastri.
- I dispositivi esterni preparati separatamente dal cliente non sono coperti dalla garanzia. La cura dei dati memorizzati in tali dispositivi è responsabilità del cliente. Panasonic non si assume alcuna responsabilità per l'abuso di tali dati.

Le figure e le illustrazioni in questo manuale dell'utente sono forniti unicamente a scopo di riferimento e potrebbero differire rispetto all'aspetto reale del prodotto. Il design e le specifiche del prodotto possono variare senza preavviso.

Manutenzione

Come prima cosa, rimuovere la spina dalla presa di corrente.

Pannello display, armadietto, piedistallo

Normale cura:

Pulire la superficie del pannello del display, del mobiletto o del piedistallo servendosi di un panno morbido per togliere lo sporco o le impronte digitali.

Per lo sporco più ostinato:

1. Come prima cosa pulire la polvere dalla superficie.
2. Inumidire un panno umido con acqua pulita o detergente neutro diluito (1 componente di detergente vs 100 componenti di acqua).
3. Strizzare saldamente lo straccio. (Impedire che il liquido entri all'interno della TV, dato che potrebbe portare a malfunzionamenti del prodotto)
4. Pulire con attenzione l'umidità e togliere lo sporco più ostinato.
5. Da ultimo, pulire tutta l'umidità.

Attenzione

Non usare un tessuto di elevato spessore e non passare la superficie con troppo vigore; si potrebbero verificare dei graffi sulla superficie.

- Attenzione a non sottoporre le superfici a repellente per insetti, solvente, diluente o altre sostanze volatili. Ciò potrebbe danneggiare la qualità della superficie o graffi sulla vernice.
- La superficie del pannello del display viene trattata in modo speciale e si può danneggiare con facilità. Fare attenzione a non colpire o graffiare la superficie con le unghie o con altri oggetti rigidi.
- Non permettere che il mobiletto e il piedistallo entrino in contatto con gomma o PVC a lungo. Si rischierebbe di peggiorare la qualità della superficie.

Spina

Pulire la presa di corrente con un panno asciutto a intervalli regolari.

L'umidità e la polvere possono causare incendi o scosse elettriche.

Montaggio / Rimozione del piedistallo

Preparazione

Estrarre il piedistallo e la TV dalla confezione, e collocare la TV su un piano di appoggio col pannello rivolto verso il basso, appoggiandolo su un panno pulito e morbido (lenzuolo, ecc.)

- Usare un tavolo di dimensioni più grandi rispetto alla TV.
- Non tenere lo schermo per il pannello.
- Non graffiare o rompere la TV.

CAUTELA: *Astenersi dall'inserire le viti raffigurate sul televisore quando non si utilizza il supporto apposito, ad es. appeso al muro. L'inserimento delle viti senza piedistallo può causare danni al televisore.*

Montaggio del piedistallo

1. Il supporto del televisore è composto da due pezzi. Installare questi pezzi insieme.

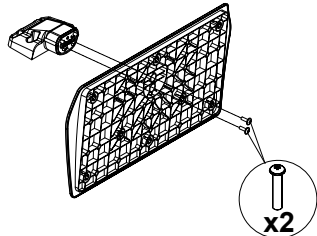

2. Posizionare il supporto sullo schema di montaggio sul lato posteriore della TV.

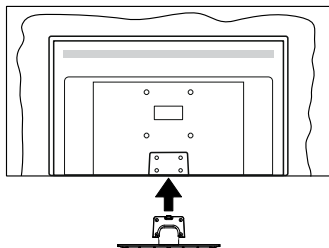

3. Inserire le viti in dotazione e serrarle delicatamente fino a (M4 x 12 mm) che il supporto non è inserito correttamente.

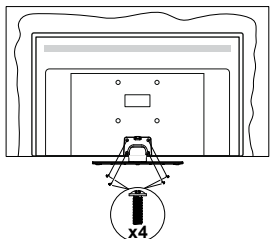

Rimozione del piedistallo dalla TV

Fare in modo di rimuovere il piedistallo come segue quando si usa una staffa a parete o quando la TV viene imballata nuovamente.

- Collocare la TV su un piano di lavoro col pannello rivolto verso la parte bassa, sul panno pulito e morbido. Lasciare che il supporto sporga oltre l'estremità della superficie.
- Svitare le viti che tengono fissato il supporto.
- Togliere il supporto.

In fase di utilizzo della staffa di sospensione a parete

Rivolgersi al rivenditore Panasonic per acquistare la staffa consigliata per l'installazione a parete.

Fori per l'installazione della staffa a parete.

Vista posteriore della TV

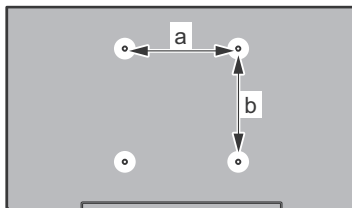

a (mm)	75
b (mm)	75

Vista dal lato

Staffe VESA

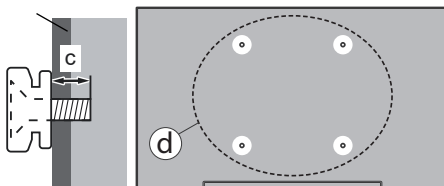

(d)	Profondità della vite (c)	min.	7 mm
		max.	10 mm
	Diametro		M4

Nota: *Le viti per il fissaggio della TV mediante staffa a parete non vengono fornite in dotazione con la TV.*

Informazioni per la tutela dell'ambiente

Questa televisione è stata progettata per essere ecocompatibile. Per ridurre il consumo energetico è possibile attenersi ai seguenti passaggi:

Qualora si imposti **Risparmio energetico** su **Minimo, Medio, Massimo** o **Auto** la TV regolerà di conseguenza

il consumo energetico. Se si desidera impostare la retroilluminazione su un valore fisso impostato come **Personalizzato**, evidenziare **Retroilluminazione** (si trova sotto l'impostazione di **Risparmio energetico**) e quindi regolarla manualmente usando i tasti direzionali Sinistra o Destra sul telecomando. Impostare su **Off** per disattivare questa impostazione.

Nota: Le opzioni disponibili di **Risparmio energetico** potrebbero differire a seconda della **Modalità** selezionata nel menu **Impostazioni>Immagine**.

Le impostazioni di **Risparmio energetico** si trovano nel menu **Impostazioni>Immagine**. Passare alla schermata Home, evidenziare **Impostazioni** nel carosello di navigazione e premere **OK** per accedere al menu **Impostazioni**. Si prega di notare che alcune impostazioni dell'immagine non saranno disponibili.

Se viene premuto consecutivamente il tasto Destro o Sinistro, il messaggio, "**Lo schermo si spegne dopo 15 secondi.**" verrà visualizzato a video. Selezionare **Procedi**, quindi premere **OK** per spegnere subito lo schermo. Qualora non venga premuto nessun pulsante, lo schermo di spegnerà dopo 15 secondi. Premere qualsiasi pulsante sul telecomando o sulla TV per riaccendere lo schermo.

Nota: L'opzione **Schermo Off** non è disponibile se la modalità è impostata su **Gioco**.

Quando la TV non viene usata, si prega di spegnerla o scollegarla dalla presa di corrente. In tal modo, anche il consumo di energia verrà ridotto.

Caratteristiche

- Monitor a colori telecomandato
- TV digitale terrestre/cavo/satellite integrata (DVB-T-T2/C/S-S2)
- Ingressi HDMI per collegare altri dispositivi con prese HDMI
- Ingresso USB
- Sistema menu OSD
- Ingresso AV posteriori per i dispositivi esterni (ad esempio lettori DVD, PVR, videogiochi, ecc.)
- Sistema audio stereo
- Televideo
- Collegamento cuffia
- Sistema programmazione automatica
- Ricerca manuale
- Spegnimento automatico fino a un massimo di otto ore.
- Timer spegnimento
- Protezione bambini
- Audio in modalità muto automatica in assenza di trasmissione.
- Riproduzione NTSC

- AVL (Limite Volume Automatico)
- PLL (Ricerca Frequenza)
- Modalità Giochi (opzionale)
- Funzione immagine off
- Ethernet (LAN) per connettività e servizi Internet
- Supporto WLAN 802.11 a/b/g/n integrato
- Condivisione Audio Video
- HbbTV

High Dynamic Range (HDR) / Gamma Hybrid Log (HLG)

Usando questa funzione la TV è in grado di riprodurre una gamma dinamica più ampia di luminosità catturando e poi combinando diverse esposizioni. HDR/HLG garantisce una migliore qualità delle immagini grazie a parti lumeggiate più luminose e realistiche, colori più realistici e altri miglioramenti. Offre la resa che i registi volevano ottenere, mostrando le aree nascoste delle ombre scure e la luce solare con un livello massimo di chiarezza, colore e dettaglio. I contenuti HDR/HLG sono supportati tramite applicazioni native e di negozio, HDMI, ingressi USB e trasmissioni DVB-S.

Accessori inclusi

- Telecomando
- Batterie: 2 x AAA
- Guida rapida all'avvio
- Cavo di alimentazione
- Supporto staccabile
- Viti di montaggio del supporto (M4 x 12 mm)

Immagine Modalità Standby

È possibile utilizzare il televisore come cornice digitale utilizzando la funzione Modalità Immagine in standby. Per farlo, seguire la procedura seguente.

- Impostare l'opzione **Immagine Modalità in standby** nel menu **Impostazioni>Sistema>Altro** portandola su **On**. Questa opzione viene impostata in modo predefinito su **Off**.
- Creare una cartella separata denominata **standby_picture** nella directory principale del dispositivo di archiviazione USB e copiare i file che si desidera utilizzare in quella cartella, quindi collegare il dispositivo di archiviazione USB al televisore.
- Premere brevemente il pulsante **Standby** sul telecomando per portare il televisore in modalità Immagine in standby.

Una volta che l'opzione **Immagine Modalità in standby** è su **On**, la funzione del pulsante **Standby** sul telecomando cambia. Dopo sarà necessario premere e tenere premuto il pulsante per portare il televisore in modalità standby dal funzionamento normale.

Se nella cartella sono disponibili più di 1 file di immagini, tutti i file di immagine vengono visualizzati in sequenza come presentazione. Se non viene creata la cartella necessaria o se nella cartella non è presente alcun file immagine, sullo schermo viene visualizzato un messaggio di avviso per alcuni secondi e poi scompare.

In modalità immagine modalità in standby il livello di retroilluminazione dello schermo si riduce del 50 % e le funzioni di Smart Center non sono utilizzabili, se Smart Center è disponibile per il dato modello di televisore.

Per riportare il televisore dalla modalità immagine in standby alla modalità di funzionamento normale, premere brevemente il pulsante **Standby** sul telecomando.

Oltre al telecomando, è anche possibile utilizzare l'unità di controllo del televisore per passare alla modalità immagine in standby e poi tornare alla modalità di funzionamento normale. A tal fine, seguire le stesse istruzioni descritte nella sezione **Controllo e funzionamento TV** per portare il televisore in modalità standby. Non sarà possibile commutare il televisore in modalità standby utilizzando l'unità di controllo del televisore mentre esso si trova in modalità immagine in standby.

Nota: La disponibilità di questa funzione dipende dal modello di televisore e dalle sue caratteristiche.

Consultare la sezione **Formati file supportati per la modalità USB** per i formati di file multimediali supportati.

Notifiche standby

Se la TV non riceve nessun segnale in ingresso, (ad esempio da un'antenna o da una sorgente HDMI) per 3 minuti, passa in modalità standby. Alla successiva accensione, viene visualizzato il seguente messaggio: **“TV passata in modalità stand-by automaticamente perché non c'è stato segnale a lungo.”** È possibile disabilitare questa funzionalità impostando di conseguenza l'opzione **Timer di assenza segnale** nel menu **Impostazioni>Dispositivi**.

L'opzione **Autospegnimento** (nel menu **Impostazioni>Sistema>Altro**) può essere impostato su un valore compreso fra 1 e 8 ore in modalità predefinita. Qualora questa impostazione non sia impostata su **Off** e la TV sia stata lasciata accesa e non usata durante il tempo impostato, passerà in modalità standby dopo che è trascorso il tempo impostato. Alla successiva accensione della TV, viene visualizzato il seguente messaggio. **“TV passata automaticamente alla modalità stand-by in quanto non è stata eseguita nessuna operazione per un lungo periodo di tempo.”** Prima che il televisore passi alla modalità standby, viene visualizzata una finestra di dialogo. Se non si preme alcun tasto, il televisore passa alla modalità standby dopo un periodo di attesa di circa 5 minuti. È possibile evidenziare **Si** e premere **OK** per attivare immediatamente la

modalità standby del televisore. Se si evidenzia **No** e si preme **OK**, il televisore rimane acceso. È anche possibile scegliere di annullare la funzione **Autospegnimento** da questa finestra di dialogo. Evidenziare **Disabilita** e premere **OK**; il televisore rimarrà acceso e la funzione verrà annullata. È possibile attivare nuovamente questa funzione modificando l'impostazione dell'opzione **Autospegnimento** dal menu **Impostazioni>Sistema>Altro**.

Pulsante di controllo della TV & Funzionamento

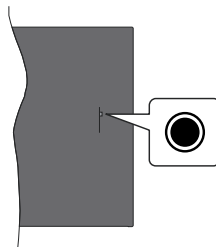

Nota: Le posizioni dei tasti di comando potrebbero variare a seconda del modello.

La tua TV ha un unico tasto di controllo. L'interruttore di controllo consente di controllare le funzioni di spegnimento - accensione / sorgente / programma e volume del televisore.

Funzionamento con il tasto di controllo

- Premere il pulsante di controllo per visualizzare il menu delle opzioni delle funzioni.
- Quindi premere il tasto consecutivamente, per spostare la selezione sull'opzione desiderata, se necessario.
- Premere e tenere premuto il pulsante per circa 2 secondi, per attivare l'opzione selezionata. Il colore dell'icona dell'opzione cambia quando attivato.
- Premere nuovamente il pulsante, per utilizzare la funzione o accedere al sottomenu.
- Per selezionare un'altra opzione della funzione, è necessario prima disattivare l'ultima opzione attivata. Premere e tenere premuto il pulsante per disattivarla. Il colore dell'icona dell'opzione cambia quando disattivato.
- Per chiudere il menu delle opzioni delle funzioni, occorre non premere il pulsante per un periodo di circa 5 secondi. Il menu delle opzioni delle funzioni scomparirà.

Per spegnere la TV (Hard Standby): Premere il pulsante di controllo per visualizzare il menu delle opzioni delle funzioni, la selezione sarà sull'opzione **Standby**. Premere e tenere premuto il pulsante per circa 2 secondi, per attivare questa opzione. Il colore dell'icona dell'opzione cambia quando attivato.

Premere nuovamente il tasto **SOTTOTITOLI** per spegnere la TV.

In modalità hard standby il telecomando non funzionerà e il LED di standby sul televisore non si accenderà. Le funzioni quali la modalità standby in rete (se disponibile) e i timer saranno disabilitati. È possibile accendere la TV dalla modalità hard standby solo tramite il pulsante di controllo.

Per accendere la TV: Premere il tasto di comando, la TV si accende.

Per modificare il volume: Premere il pulsante di controllo per visualizzare il menu delle opzioni delle funzioni e quindi premere consecutivamente il pulsante per spostare la selezione sull'opzione **Volume +** o **Volume -**. Premere e tenere premuto il pulsante per circa 2 secondi, per attivare l'opzione selezionata. Il colore dell'icona dell'opzione cambia quando attivato. Quindi premere il tasto per aumentare o diminuire il volume.

Per cambiare i canali: Premere il pulsante di controllo per visualizzare il menu delle opzioni delle funzioni e quindi premere consecutivamente il pulsante per spostare la selezione sull'opzione **Programma +** o **Programma -**. Premere e tenere premuto il pulsante per circa 2 secondi, per attivare l'opzione selezionata. Il colore dell'icona dell'opzione cambia quando attivato. Quindi premere il tasto per passare al canale successivo o precedente nell'elenco dei canali.

Per modificare la sorgente: Premere il pulsante di controllo per visualizzare il menu delle opzioni delle funzioni e quindi premere consecutivamente il pulsante per spostare la selezione sull'opzione **Sorgente**. Premere e tenere premuto il pulsante per circa 2 secondi, per attivare questa opzione. Il colore dell'icona dell'opzione cambia quando attivato. Premere nuovamente il pulsante per visualizzare l'elenco delle fonti. Scorrere fra le fonti disponibili premendo il pulsante. La TV passerà automaticamente alla sorgente evidenziata.

Nota: L'OSD del menu principale non può essere visualizzato mediante il pulsante di controllo.

Funzionamento con telecomando

Premere il pulsante **TiVo** sul telecomando per accedere alla schermata iniziale. Utilizzare i pulsanti di navigazione e il pulsante **OK** per navigare e selezionare. Premere **Indietro/Torna** per uscire da una schermata del menu.

Scelta ingresso

Dopo aver collegato i sistemi esterni alla TV, è possibile commutare le diverse sorgenti di ingresso. Premere il pulsante **Sorgente** sul telecomando consecutivamente per selezionare le varie sorgenti.

Cambio dei canali e di volume

Sarà possibile modificare il canale e regolare il volume usando il pulsante **Volume +/-** e **Programma +/-** sul telecomando.

Reset e spegnimento tramite il pulsante di standby

Premere e tenere premuto il pulsante **Standby** per vedere le ulteriori azioni di questo pulsante. Saranno disponibili le opzioni **Riavvio**, **Standby** (Standby normale) e **Spegnimento** (Standby forzato). Evidenziarne una e premere **OK** per eseguire l'azione selezionata. Se si verifica un problema che impedisce al televisore di passare correttamente alla modalità standby, è possibile utilizzare l'opzione **Spegnimento** per forzare il televisore a passare alla modalità standby.

Se il televisore smette di rispondere ai comandi e il menu delle azioni non può essere visualizzato, il televisore sarà forzato a riavviarsi quando il pulsante viene tenuto premuto per circa 5 secondi. Questo terminerà il processo.

Visione della TV

1. Home

La schermata iniziale è il punto di partenza per la navigazione. Raccoglie tutti gli spettacoli televisivi e i film che interessano: i titoli di tendenza su tutte le proprie app di streaming, gli spettacoli visti di recente, i canali televisivi in diretta e gli spettacoli consigliati in base alle proprie valutazioni e abitudini di visione.

Il contenuto di ogni carosello cambia dinamicamente in base all'utilizzo. Anche le categorie del carosello si aggiornano man mano che TiVo OS impara a conoscere meglio l'utente. Ad esempio, in base a ciò che è stato guardato, si potrebbe vedere un carosello di film comici o di salute e fitness un giorno e un carosello di vincitori di Oscar qualche giorno dopo.

Premere il tasto **Sorgente** sul telecomando, evidenziare l'opzione sorgente di ingresso **TV** e premere **OK** per passare alla modalità Live TV e guardare i canali TV. Se l'ultima sorgente di ingresso utilizzata è stata la **TV**, è possibile utilizzare anche il tasto **Esci** per passare alla modalità Live TV.

1.1. Il carosello Mie applicazioni

Il carosello **Le mie applicazioni** nella schermata iniziale contiene tutte le applicazioni da cui TiVo OS sta elaborando i suggerimenti per i programmi TV e i film. È possibile selezionare le applicazioni che appaiono qui nella schermata **Gestione applicazioni**.

Quando si preferisce cercare e sfogliare gli spettacoli all'interno di un'app, selezionare l'app in questo carosello e premere **OK** sul telecomando per aprirla.

1.2. Schermata Gestisci applicazioni

Utilizzare la schermata **Gestisci applicazioni** per controllare quali applicazioni TiVo OS utilizza per consigliare i titoli nelle schermate Home, Programmi

TV e Film. Le applicazioni selezionate vengono visualizzate nel carosello **Le mie applicazioni** nella schermata Home. Le selezioni sull'app non influiscono sui risultati della ricerca. TiVo OS mostra i risultati di tutte le app per aiutare a trovare ciò che si vuole guardare. Quando un'app che non si sta utilizzando ha il titolo, si può decidere di iscriversi.

2. Caroselli di navigazione

Il carosello di **navigazione** della schermata iniziale consente di accedere facilmente alle funzioni più comuni: **Guida**, **Tutte le app**, **Sorgenti**, **Elenco canali**, **Registrazioni** (a seconda del modello), **Timer** e **Impostazioni**.

3. Sfogliare le schermate

Selezionando **Free**, **Programmi TV**, **Film** e **Watchlist** nel menu principale, la navigazione si concentra su questi tipi di contenuti.

4. Dettaglisul contenuto

Quando si trova un contenuto di proprio interesse, evidenziarlo e premere **OK** sul telecomando per visualizzarne i dettagli. È anche possibile conoscere il cast e la troupe e vedere i consigli per contenuti simili.

4.1. Guarda ora

Scegliere di guardare lo spettacolo da una qualsiasi delle applicazioni selezionate che hanno quello spettacolo disponibile. Si tratta delle applicazioni che sono state abilitate come "raccomandate" nella schermata **Gestisci applicazioni**. Altri che hanno il contenuto visualizzato in Altri modi di guardare.

4.2. Lista preferiti

Utilizzare la Watchlist per salvare i programmi che si desidera iniziare o continuare a guardare in un secondo momento e i preferiti a cui tornare. Ciò che viene aggiunto contribuisce a personalizzare le proprie raccomandazioni/preferenze.

I titoli aggiunti appaiono anche in un carosello di **Watchlist** nella schermata iniziale. Il più si trasforma in un segnalibro.

Per aggiungere uno spettacolo, selezionare + **Watchlist** nella schermata Dettagli contenuto. Il più si trasforma in un segnalibro.

Per rimuovere una trasmissione, accedere alla schermata Dettagli contenuto e selezionare **Watchlist**. Il segnalibro diventa un più.

4.3. Valutazione

Dire a TiVo OS cosa si pensa di un programma televisivo o di un film con un pollice su o un pollice giù. In cambio si riceveranno raccomandazioni che riflettono meglio ciò che si preferisce guardare. Andare alla schermata Dettagli contenuto di uno spettacolo e selezionare **Valuta**. Scegliere Pollici su o Pollici giù. I contenuti a cui si attribuisce il pollice verso il basso non appariranno più nelle raccomandazioni.

4.4. Contenuto del report

Andare alla schermata **Dettagli contenuto** di uno spettacolo e selezionare la bandiera. Verrà quindi visualizzata la schermata del contenuto del report. Dopo aver selezionato i motivi predefiniti che interessano, evidenziare **Report** e premere **OK**. È anche possibile selezionare l'opzione **Qualcos'altro** e inserire il proprio motivo utilizzando la tastiera virtuale, nel caso in cui i motivi predefiniti non siano di proprio gradimento.

4.5. Sfoglia tutti gli episodi

Selezionare **Episodi** nella schermata **Dettagli contenuto** di una serie TV a episodi per vedere gli episodi ordinati per Stagione.

5. Ricerca Testo:

Selezionare **Ricerca** nel menu principale per cercare film e programmi TV in tutte le applicazioni. Premere **OK** e inserire un titolo o un attore utilizzando la tastiera virtuale. Evidenziare quindi **Fatto** e premere **OK** per avviare una ricerca. Sullo schermo appariranno i risultati. Selezionare il risultato desiderato con i tasti direzionali e premere **OK** per aprire.

6. Ricerca e controllo vocale

Usare la propria voce per cercare programmi TV e film. È più veloce e più preciso che digitare su un telecomando. È inoltre possibile navigare tra le schermate e controllare il volume parlando in modo naturale. Premere il tasto **Voce** sul telecomando (dipende dal modello di telecomando), quindi richiedere i contenuti in base a criteri quali titolo, genere, attore, regista, valutazione, adeguatezza all'età, citazione o decennio. È possibile continuare a parlare per affinare i risultati della ricerca dopo la loro visualizzazione: "Mostrami i film di Tom Cruise. Solo quelli degli anni '90".

Nota: Le funzionalità di ricerca e controllo vocale potrebbero non essere disponibili in alcuni paesi.

7. Serve aiuto?

Per ottenere le risposte alle domande più comuni e imparare a sfruttare al meglio TiVo OS, andare su: <https://www.tivo.com/support>

Installazione delle batterie nel telecomando

Il telecomando può avere una vite che fissa il coperchio del vano batterie sul telecomando (o questo può essere in una borsa separata). Togliere le viti se il coperchio è avvitato. Successivamente rimuovere il coperchio del comparto batterie per accedere al comparto batterie. Inserire due batterie 1.5V - formato **AAA**. Assicurarsi che i segni (+) e (-) corrispondano (osservando la corretta polarità). Non utilizzare insieme batterie nuove e vecchie. Sostituire solo con batterie dello stesso tipo e di tipo equivalente. Riposizionare il coperchio. Fissare nuovamente il coperchio con le viti - ove presenti.

Quando le batterie sono scariche, sullo schermo viene visualizzato un messaggio che indica che devono essere sostituite. Si noti che quando le batterie sono scariche, le prestazioni del telecomando potrebbero risultare compromesse.

Le batterie non devono essere esposte a calore eccessivo, come luce solare, fuoco o simili.

Collegamento Alimentazione

IMPORTANTE: L'apparecchio TV è stato progettato per funzionare su alimentazione **220-240V AC, 50 Hz**. Dopo aver tolto l'imballaggio, fare in modo che l'apparecchio TV raggiunga la temperatura ambiente prima di collegarlo all'alimentazione principale.

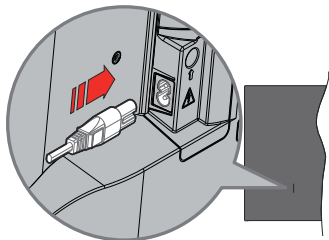

Inserire un'estremità (la spina a due fori) del cavo di alimentazione staccabile in dotazione nell'ingresso del cavo di alimentazione sul lato posteriore del televisore, come mostrato sopra. Quindi inserire l'altra estremità del cavo di alimentazione nella presa di corrente.

Nota: La posizione dell'ingresso del cavo di alimentazione potrebbe variare a seconda del modello

Collegamento antenna

Per collegare l'antenna, inserire nella presa **INGRESSO ANTENNA (ANT)** o la presa satellite all'**INGRESSO SATELLITE (LNB)** sulla parte posteriore inferiore della TV.

Lato posteriore della TV

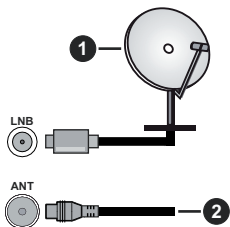

1. Satellite
2. Antenna o cavo



Per collegare un dispositivo alla TV, verificare che sia la TV che il dispositivo vengano spenti prima di eseguire eventuali collegamenti. Dopo aver realizzato il collegamento sarà possibile accendere le unità e usarle.

Notifica di licenza

I termini HDMI, HDMI High-Definition Multimedia Interface, HDMI trade dress e i loghi HDMI sono marchi o marchi registrati di HDMI Licensing Administrator, Inc.



Prodotto sotto licenza dai Laboratori Dolby. Dolby, Dolby Audio, e il simbolo doppia-D sono marchi registrati di Dolby Laboratories. Licensing Corporation.



YouTube e il logo di YouTube sono marchi di Google Inc.

La parola **Bluetooth®**, il marchio e i loghi sono marchi registrati di proprietà di Bluetooth SIG, Inc. e qualsiasi uso di questi marchi da parte di Vestel Elektronik Sanayi ve Ticaret A.S è tutelato da licenza. Altri marchi commerciali e nomi commerciali sono dei rispettivi proprietari.

Questo prodotto contiene una tecnologia soggetta a determinati diritti di proprietà intellettuale di Microsoft. L'uso o la distribuzione di questa tecnologia al di fuori del prodotto sono operazioni vietate senza la licenza/ licenze adeguata/adequate da Microsoft.

I proprietari dei contenuti si servono della tecnologia di accesso ai contenuti Microsoft PlayReady™ per proteggere la propria proprietà intellettuale, compresi i contenuti coperti da copyright. Questo dispositivo si serve della tecnologia PlayReady per accedere ai contenuti protetti da PlayReady e/o ai contenuti protetti da WMDRM. Qualora il dispositivo non applichi in modo adeguato le limitazioni sull'uso dei contenuti, i proprietari dei contenuti potrebbero richiedere a Microsoft di revocare l'abilità del dispositivo di usufruire dei contenuti protetti da PlayReady. La revoca non dovrebbe interessare i contenuti non protetti o i contenuti protetti da altre tecnologie di accesso ai contenuti. I proprietari dei contenuti potrebbero richiedere di aggiornare PlayReady per poter accedere ai loro contenuti. Qualora venga rifiutato un aggiornamento, non sarà possibile accedere al contenuto che richiede l'aggiornamento.

Il logo "CI Plus" è un marchio di CI Plus LLP.

Questo prodotto è protetto dalle norme sulla proprietà intellettuale di Microsoft Corporation. L'uso o la distribuzione di tale tecnologia sono vietati salvo esplicita approvazione di Microsoft o di una sussidiaria autorizzata.



Smaltimento di strumentazione vecchia e batterie



Solo per l'Unione Europea e per paesi con sistema di riciclaggio

Questi simboli sui prodotti, sulla confezione e/o sulla documentazione accompagnatoria indicano che i prodotti usati elettrici ed elettronici, così come le batterie non vanno mescolati non i normali rifiuti domestici.

Per il corretto svolgimento delle operazioni di trattamento, gestione e riciclaggio di prodotti e batterie vecchi, portarli presso i punti di raccolta applicabili in conformità con la legislazione nazionale.

Smaltendoli correttamente si contribuirà a risparmiare preziose risorse oltre che ad evitare potenziali effetti negativi sulla salute umana e sull'ambiente.

Per ulteriori informazioni sulla raccolta e sul riciclaggio, contattare il comune della propria zona.

A seconda delle leggi nazionali in vigore nel caso di smaltimento scorretto possono essere applicabili varie sanzioni.

Nota per il simbolo batteria (simbolo sulla parte inferiore):



Questo simbolo può essere usato in combinazione con un simbolo chimico. In questo caso è conforme ai requisiti definiti dalla Direttiva per i prodotti chimici coinvolti.

Dichiarazione di Conformità (DoC)

Con la presente Panasonic Marketing Europe GmbH dichiara che questa TV è conforme ai requisiti essenziali e ad altre disposizioni pertinenti della Direttiva 2014/53/EU.

Qualora si desideri ricevere una copia della Dichiarazione di Conformità originale della TV invitiamo a visitare il seguente sito web:

<http://www.ptc.panasonic.eu/compliance-documents>

Rappresentante autorizzato:

Panasonic Testing Centre

Panasonic Marketing Europe GmbH

Winsbergstr 15, 22525 Hamburg, Germany

Sito web: <http://www.panasonic.com>

Specifiche

Trasmissione TV	PAL BG/II/DK/ SECAM BG/DK
Canali ricevuti	VHF (BAND I/III) - UHF (BAND U) - HYPERBAND
Ricezione digitale	TV digitale terrestre-cavo pienamente integrata TV(DVB-T-C-S) (DVB-T2, conforme a DVB-S2)
Numero dei canali pre-impostati	11 000
Indicatore di canale	OSD
Ingresso antenna RF	75 Ohm (non bilanciato)
Tensione Operativa	220-240V AC, 50Hz.
Audio	A2 Stereo+Nicam Stereo
Cuffie	Jack stereo mini da 3.5 mm
Potenza Uscita Audio (WRMS.) (10% THD)	2 x 2,5 W
Consumo energetico (W)	45 W
Consumo energetico in Modalità standby in rete (W)	< 2
Peso (Kg)	3,75 Kg
Dimensioni TV P x L x A (con piedistallo) (mm)	134 x 553 x 372
Dimensioni TV P x L x A (senza piedistallo) (mm)	63 x 553 x 334
Display	16/9 24"
Temperatura di funzionamento e umidità	0°C fino a 40°C, 85% umidità

Per maggiori informazioni siete pregati di visitare EPREL: <https://eprel.ec.europa.eu>.

Il numero di registrazione EPREL è disponibile su <https://eprel.panasonic.eu/product>.

Specifiche tecniche del trasmettitore LAN Wireless

Gamma di frequenza	Potenza massima in uscita
2400 - 2483,5 MHz (CH1 - CH13)	< 100 mW
5150 - 5250 MHz (CH36 - CH48)	< 200 mW
5250 - 5350 MHz (CH52 - CH64)	< 200 mW
5470 - 5725 MHz (CH100 - CH140)	< 200 mW

Limitazioni paesi

Questa apparecchiatura Wireless LAN è destinata all'uso domestico e d'ufficio in tutti i Paesi dell'Unione Europea, nel Regno Unito e nell'Irlanda del Nord (e in altri Paesi che seguono le relative direttive dell'Unione Europea e/o del Regno Unito). La banda 5.15-5.35 GHz è limitata all'uso all'interno di edifici solo nei Paesi EU, nel Regno Unito e nell'Irlanda del Nord (e in altri paesi che seguono la relativa direttiva dell'UE e/o del Regno Unito). L'uso pubblico è soggetto ad autorizzazione generica da parte del rispettivo fornitore di servizi

Paese	Limitazioni
Federazione Russa	Solo per uso in ambienti chiusi.

I requisiti di qualsiasi paese potrebbero variare in qualsiasi momento. Consigliamo all'utente di verificare con le autorità locali lo stato attuale delle normative nazionali sia per le LAN 2.4 GHz che per quelle 5 GHz.

Standard

IEEE 802.11.a/b/g/n

Interfaccia host

USB 2.0

Sicurezza

WEP 64/128, WPA, WPA2, TKIP, AES, WAPI

Avviso

DVB / Trasmissione dati / Funzioni IPTV

- Questa TV è stata progettata per soddisfare gli standard (a partire da Marzo 2021) dei servizi digitali terrestri DVB-T / T2 (MPEG2, MPEG4-AVC(H.264) ed HEVC(H.265)) e servizi DVB-C tramite cavo digitale (MPEG2, MPEG4-AVC(H.264) ed HEVC(H.265)) e dei servizi satellitari digitali DVB-S (MPEG2, MPEG4-AVC(H.264) and HEVC(H.265))

Richiedere la disponibilità del proprio fornitore locale di servizi DVB-T / T2 o DVB-S per l'area in cui si vive.

Rivolgersi al proprio fornitore di servizi via cavo per informazioni relativamente alla disponibilità dei servizi DVB-C in questa TV.

- Questa TV potrebbe non funzionare correttamente col segnale che non soddisfa gli standard della DVB-T / T2, DVB-C o DVB-S.
- Non tutte le funzioni sono disponibili a seconda del paese, area, emittente e fornitore di servizio, ambiente satellitare e ambiente di rete.
- Non tutti i moduli CI funzionano correttamente su questa TV. Rivolgersi al proprio fornitore di servizi relativamente al modulo CI disponibile.
- Questa TV potrebbe non funzionare correttamente col modulo CI non approvato dal fornitore di servizio.
- Vi potrebbero essere ulteriori addebiti a seconda del fornitore dei servizi.
- La compatibilità con i servizi futuri non è garantita.
- Le applicazioni Internet sono fornite dai rispettivi fornitori di servizi e possono essere modificate, interrotte o sospese in qualsiasi momento.
Panasonic non si assume alcuna responsabilità e non fornisce alcuna garanzia per la disponibilità o la continuità dei servizi.
- Panasonic non garantisce il funzionamento e le prestazioni delle periferiche di altri produttori e declina ogni responsabilità o danno derivante dal funzionamento e/o dalle prestazioni derivanti dall'utilizzo di tali periferiche di altri produttori.

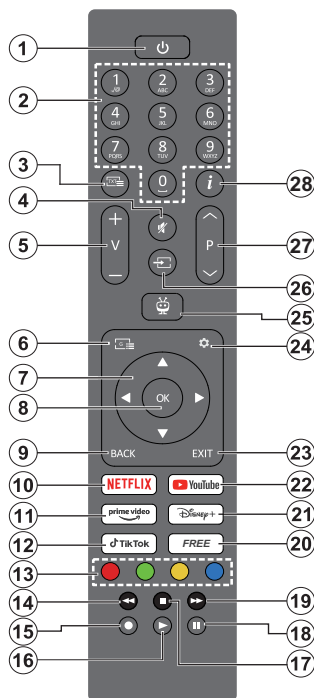

1. **Standby (*)**: Standby/On (premere brevemente), Reset/Power Off (premere e tenere premuto)
2. **Tasti numerici**: Commutano il canale in modalità Live TV, inseriscono un numero nella casella di testo sullo schermo
3. **Testo**: Visualizza il televideo (ove disponibile). Premere di nuovo il pulsante per sovrapporre il televideo a una normale immagine di trasmissione (mix). Premere nuovamente per chiudere
4. **Disattiva audio**: Spegne completamente il volume della TV
5. **Volume +/-**: Aumenta/diminuisce il livello del volume
6. **Guida**: Visualizza la guida del programma elettronico
7. **Pulsanti di navigazione**: Aiuta nel navigare i menu, le opzioni di impostazione, sposta la messa a fuoco o il cursore ecc. e mostra le sotto pagine in modalità Televideo-Live TV, se premuto a destra o a sinistra. Attenersi alle istruzioni a video
8. **OK**: Conferma le selezioni dell'utente, entra nei sottomenù, mantiene la pagina (in modalità Live TV-Teletext), visualizza l'elenco dei canali (in modalità Live TV)





















9. **Indietro/Torna**: Torna alla schermata del menù precedente, fa un passo indietro, chiude le finestre aperte, apre la pagina dell'indice (in modalità Live TV-Teletext) Passa rapidamente tra i canali o le sorgenti precedenti e correnti
10. **Netflix**: Apre l'applicazione Netflix
11. **Prime Video**: Apre l'applicazione Amazon Prime Video
12. **TikTok**: Apre l'applicazione TikTok
13. **Tasti Colorati**: Attenersi alle istruzioni a video per le funzioni dei tasti colorati
14. **Riavvolgi**: Sposta i frame all'indietro nei media, come ad esempio i film
15. Nessuna funzione
16. **Riproduci**: Inizia a riprodurre i media selezionati
17. **Arresta**: Interrompe il media in fase di riproduzione
18. **Pausa**: Mette in pausa il file in fase di riproduzione
19. **Avanti veloce**: Sposta i frame in avanti nei media, come ad esempio i film
20. **Libero (Free)**: Visualizza i contenuti gratuiti di varie applicazioni sulla schermata iniziale
21. **Disney+**: Apre l'applicazione Disney+
22. **YouTube**: Apre l'applicazione YouTube
23. **Esci**: Chiude ed esce dai menu visualizzati, torna alla schermata precedente, esce da qualsiasi applicazione in esecuzione o dal banner OSD, chiude la schermata principale e passa all'ultima sorgente utilizzata
24. **Impostazioni**: Apre il menù **impostazioni**
25. **TiVo**: Riporta l'utente all'ultima posizione all'interno di TiVo OS, ad esempio da un film che si sta guardando o dalla schermata delle impostazioni
26. **Sorgente**: Visualizza tutte le trasmissioni disponibili e le sorgenti contenuto
27. **Programma +/-**: Aumenta/diminuisce il numero dei canali in modalità Live TV
28. **Info**: Visualizza le informazioni sui contenuti a video, mostra le informazioni nascoste (mostra - in modalità Live TV- Teletext)

(*) Pulsante Standby

Premere e tenere premuto il pulsante **Standby** per vedere le ulteriori azioni di questo pulsante. Evidenziare una delle opzioni **Riavvio**, **Standby** (Standby normale) e **Power off** (Standby forzato) e premere **OK** per eseguire l'azione selezionata. Se il televisore smette di rispondere ai comandi e il menu delle azioni non può essere visualizzato, il televisore sarà forzato a riavviarsi quando il pulsante viene tenuto premuto per circa 5 secondi.

Premere brevemente e rilasciare il pulsante per portare il televisore in modalità standby o per accenderlo quando è in modalità standby.

Collegamenti

Connettore	Tipo	Cavi	Dispositivo
	Collegamento HDMI (lato&retro)		
SPDIF 	SPDIF (Uscita Coassiale) Uscita (lato)		
AV laterale 	AV laterale (Audio/Video) Collegamento (laterale)	 Cavo di collegamento laterale Audio/ Video Cavo Audio/ Video	
CUFFIE 	Collegamento Cuffia (lato)		
	Collegamento USB (lato)		
	Collegamento CI (lato)		
LAN 	Collegamento Ethernet (retro)	 Cavo LAN / Ethernet	

Quando viene usato il kit di montaggio a parete (disponibile da terzi in mercato, non fornito in dotazione), consigliamo di collegare tutti i cavi sul lato posteriore della TV prima dell'installazione a parete. | Inserire o rimuovere il modulo CI solo quando la TV è SPENTA. Per dettagli sulle impostazioni, consultare il manuale d'uso del modulo. Ogni ingresso USB della TV supporta dispositivi fino a un massimo di 500mA. Il collegamento di dispositivi con valore superiore a 500mA potrebbe danneggiare la TV. In fase di collegamento della strumentazione servendosi di un cavo HDMI alla TV, per garantire un'immunità sufficiente dalle radiazioni dalle frequenze parassite, sarà necessario usare un cavo HDMI schermato ad alta velocità (high grade) con ferrite.



Per collegare un dispositivo alla TV, verificare che sia la TV che il dispositivo vengano spenti prima di eseguire eventuali collegamenti. Dopo aver realizzato il collegamento sarà possibile accendere le unità e usarle.

Per accendere la TV

Collegare il cavo di alimentazione a una presa di corrente, quale ad esempio una presa a parete (220-240V AC, 50 Hz).

Per accendere la TV da standby

- Premere il tasto **Standby, Programma +/-** o un tasto numerico sul telecomando.
- Premere il tasto di comando sulla TV.

Per accendere la TV da hard standby

- Premere il tasto di comando sulla TV

Per portare la TV in standby

Premete il tasto **Standby** sul telecomando.

Per portare la TV in hard standby

Premere il tasto di controllo sul televisore, verrà visualizzato il menu delle opzioni della funzione. La selezione sarà sull'opzione **Standby**. Premere e tenere premuto il pulsante per circa 2 secondi, per attivare questa opzione. Il colore dell'icona dell'opzione cambierà. Quindi premere nuovamente il pulsante, il televisore passerà in modalità standby.

Per spegnere la TV

Per spegnere completamente la TV, scollegare il cavo di alimentazione dalla presa di rete.

***Nota:** Quando la TV viene messa in modalità standby, il LED standby potrebbe lampeggiare per indicare che alcune funzioni, come ad esempio la Ricerca Standby, lo Scaricamento Over Air o il Timer (Standby Mode Search, Over Air Download or Timer) sono attive. Il LED lampeggia anche quando si accende la TV dalla modalità standby.*

***Nota:** Nel caso in cui venga eseguita l'installazione FRANSAT, inserire la scheda FRANSAT (opzionale) nel terminale di Accesso Condizionato della TV prima di accendere la TV.*

Quando viene accesa per la prima volta, compare la schermata di selezione della lingua. Selezionare la lingua desiderata e premere **OK**. Nelle seguenti fasi della guida all'installazione, impostare le proprie preferenze utilizzando i pulsanti direzionali e il pulsante **OK**.

Dopo la selezione della lingua, verrà chiesto se si desidera modificare le impostazioni di accessibilità. Selezionare **SI** quindi premere **OK** per modificare. Fare riferimento alla sezione **Contenuto menu sistema** per informazioni dettagliate sulle opzioni disponibili.

Impostare la preferenza per il proprio Paese nella schermata successiva. A seconda della selezione del **Paese** potrebbe essere richiesto di impostare e confermare un codice PIN. Il numero PIN selezionato non può essere 0000. Si dovrà inserirlo se in seguito viene chiesto di inserire un PIN per qualsiasi menù.

***Nota:** Il tipo di operatore M7(*) verrà definito a seconda delle selezioni **Lingua** e **Paese** fatte nella **Prima installazione**.*

() M7 è un fornitore di servizi digitali satellitari.*

Sarà possibile attivare la **Modalità archiviazione** nella fase successiva. Questa opzione configura le impostazioni del televisore per l'ambiente del negozio e, a seconda del modello di televisore utilizzato, le caratteristiche supportate potranno essere visualizzate sullo schermo come un banner informativo o potrà essere riprodotto il file video pre-installato. Questa funzione è pensata unicamente per l'uso in negozio. Consigliamo di selezionare **Modalità Home** per l'uso domestico. L'opzione **Modalità negozio** sarà disponibile nel menù **Impostazioni>Sistema>Altro** e la preferenza per questa impostazione potrà essere cambiata in un secondo momento. Effettuare la propria selezione e premere **OK** per continuare.

Verrà quindi visualizzata la schermata di selezione della modalità immagine. Affinché il televisore consumi meno energia e sia più rispettoso dell'ambiente, selezionare **Naturale** e premere **OK** per continuare. Sarà possibile modificare la selezione in un secondo momento utilizzando l'opzione **Modalità** nel menù **Impostazioni>Immagine**.

A seconda del modello della TV e della selezione Paese, la schermata **Sommario delle Impostazioni consenso** potrebbe venire visualizzata in questo momento. Usando questo menù è possibile gestire le proprie impostazioni del consenso. Evidenziare una funzione e premere **OK** per attivare o disattivare. Leggere le relative spiegazioni visualizzate a video sullo schermo per ciascuna opzione evidenziata prima di effettuare eventuali modifiche. È possibile premere il pulsante direzionale destro per evidenziare il testo e usare i pulsanti direzionali **Programma +/-** o

Su/Giù per scorrere in alto e in basso per leggere l'intero testo. Sarà possibile modificare le proprie preferenze in qualsiasi momento successivo dal menu **Impostazioni>Legale>Impostazioni consenso**. Se l'opzione **Connessione a Internet** è disattivata viene saltato il passaggio **Impostazioni di Rete/Internet** e non verrà visualizzato. Per eventuali domande, lamenti o commenti relativamente alla presente politica sulla privacy o sull'applicazione della stessa, invitiamo a contattarci tramite e-mail agli indirizzi privacyrequest@xperi.com e smarttvsecurity@vosshub.com. Evidenziare **Invia scelte consenso** e premere **OK** per procedere.

Sulla schermata successiva è necessario accettare i termini e le condizioni del servizio TiVo Smart TV per poter usare i servizi collegati. Scorrere la pagina per leggere tutto il testo servendosi di **Programma +/-** o dei pulsanti direzionali su e giù. Evidenziare **Accetta** e premere **OK** sul telecomando per confermare e procedere. Evidenziare **Elimina** e premere **OK** per procedere senza confermare.

Verrà quindi visualizzato il menu delle **Impostazioni di Rete/Internet**. Rimandiamo alla sezione **Connettività** per configurare una connessione di rete. Se si desidera che il televisore consumi meno energia in modalità standby, è possibile disattivare l'opzione **Modalità standby in rete** per il tipo di rete selezionata impostandola come **Off**. Dopo aver completato le impostazioni, evidenziare **Successivo** e premere il pulsante **OK** per continuare. Se il **Tipo di rete** è impostato su **Dispositivo wireless**, verranno elencate le reti disponibili. Al termine, evidenziare nuovamente **Successivo** e premere **OK** per continuare. Se si desidera associare la rete wireless in un secondo momento, evidenziare **Configura in seguito** e premere **OK**.

A seconda del modello della TV e dei telecomandi in dotazione, a questo punto potrebbe essere visualizzata una schermata di associazione automatica. Segui le istruzioni sullo schermo per abbinare il telecomando wireless (dipende dal modello del telecomando) con la TV. Fare riferimento alla sezione **Telecomando** per ulteriori informazioni. Se si desidera associare il telecomando in un secondo momento, evidenziare **Configura in seguito** e premere **OK**.

Sulla schermata successiva verrà visualizzato il menù **Dispositivi**. È possibile collegare i dispositivi audio esterni, telecomandi, tastiere e mouse senza fili alla TV. Per i dispositivi audio utilizzare l'opzione **Bluetooth Audio Link**, per i telecomandi, le tastiere e i mouse senza fili usare l'opzione **Bluetooth Input Device**. Per ulteriori informazioni sulla connessione dei dispositivi senza fili, consultare la sezione **Connessione**. Per continuare evidenziare **Successivo** e premere **OK**.

Nella schermata successiva è possibile impostare i tipi di trasmissione da cercare, la ricerca dei canali

crittografati e il fuso orario (in base alla selezione del paese). Sarà inoltre possibile impostare un tipo di trasmissione come preferito. Verrà data la priorità al tipo di trasmissione selezionato durante il processo di ricerca, e i canali verranno elencati sulla parte superiore dell'Elenco Canali. Al termine, evidenziare **Successivo** e premere **OK** per continuare.

Informazioni sulla selezione del tipo di trasmissione

Per attivare un'opzione di ricerca di un tipo di trasmissione, evidenziarla e premere il pulsante **OK** o i pulsanti direzionali Sinistra o Destra. Per disattivare l'opzione di ricerca, premere il pulsante **OK**, i pulsanti direzionali Sinistra o Destra dopo aver spostato il focus sull'opzione del tipo di trasmissione desiderato.

Antenna Digitale: Se viene attivata l'opzione di ricerca trasmissione **Antenna**, la TV cercherà le trasmissioni del digitale terrestre dopo che saranno state completate tutte le altre impostazioni iniziali.

Cavo Digitale: Se viene attivata l'opzione di ricerca trasmissione **Cavo**, la TV cercherà le trasmissioni del digitale terrestre via cavo dopo che saranno state completate tutte le altre impostazioni iniziali. Prima di iniziare la ricerca, viene visualizzato un messaggio che chiede se si desidera eseguire la ricerca nella rete via cavo. Se si seleziona **Sì** e si preme **OK**, nella schermata successiva è possibile selezionare **Rete** o impostare valori quali **Frequenza**, **ID di rete** e **Fase di ricerca**. Se si seleziona **No** e si preme **OK**, si può impostare **Frequenza di avvio**, **Frequenza di stop** e **Fase di ricerca** nella schermata successiva. Al termine, evidenziare **Successivo** e premere **OK** per continuare.

Nota: La ricerca della durata varia a seconda del **Passo di Ricerca** selezionato.

Satellite: Se l'opzione di ricerca **Satellite** è accesa, la TV cercherà le trasmissioni satellitari digitali dopo il completamento delle altre impostazioni iniziali. Prima di eseguire la ricerca satellite, è opportuno eseguire alcune impostazioni. Verrà visualizzato un menù dal quale è possibile avviare un'installazione operatore **M7** o **Franst** oppure un'installazione standard. Per avviare un'installazione operatore **M7** impostare il **Tipo di installazione** su **Operatore** e l'**Operatore Satellite** come il relativo operatore **M7**. Quindi evidenziare l'opzione **Ricerca preferita** e impostare come **Scansione automatica canali** e premere **OK** per avviare la ricerca automatica. Se nell'impianto satellitare viene utilizzato un commutatore DiSEqC, è possibile selezionare anche la versione DiSEqC per l'installazione dell'operatore. Queste opzioni possono essere pre-selezionate a seconda delle selezioni **Lingua** e **Paese** fatte nei passaggi precedenti del processo di prima installazione. Potrebbe essere chiesto di selezionare l'elenco canali **HD/SD** oppure canali specifici per paese, a seconda del proprio tipo

di operatore M7. Selezionare un valore e premere **OK** per continuare.

Attendere fino a che la ricerca non è stata completata. Ora l'elenco è stato installato.

Mentre viene eseguita un'installazione operatore M7, per usare parametri di installazione satellite diversi rispetto ai valori predefiniti, impostare l'opzione **Ricerca preferita su Scansione manuale canali**, quindi premere il pulsante **OK** per procedere. Viene visualizzato come prima cosa il menù **Tipo di antenna**. Dopo aver selezionato il tipo di antenna e il satellite desiderato, premere **OK** per modificare i parametri di installazione dei satelliti nel sottomenu.

Per avviare un'installazione **Fransat** impostare il **Tipo di installazione su Operatore e l'Operatore Satellite** sul relativo operatore Fransat. Quindi, premere il pulsante **OK** per avviare l'installazione **Fransat**. Sarà possibile selezionare per avviare un'installazione automatica o manuale.

Premere il tasto **OK** per procedere. L'installazione Fransat verrà eseguita e le trasmissioni verranno salvate (ove disponibile).

Se viene impostato il **Tipo di installazione su Standard**, sarà possibile continuare con la normale installazione del satellite e sarà dunque possibile guardare i canali del satellite.

Sarà possibile avviare un'installazione Fransat in qualsiasi momento, successivamente, dal menù **Installazione>Scansione automatica canali>Satellite**.

Per cercare canali satellite diversi rispetto a M7 o Fransat è opportuno avviare un'installazione standard. Selezionare il **Tipo di installazione su Standard** quindi premere il pulsante **OK** per procedere. Viene visualizzato come prima cosa il menù **Tipo di antenna**.

Ci sono tre opzioni per la selezione dell'antenna. Sarà possibile selezionare **Tipo Antenna su Diretto, Cavo Satellite Singolo** oppure l'**Interruttore DiSEqC** usando i pulsanti direzionali Sinistra o Destra. Dopo aver selezionato il tipo di antenna, premere **OK**. Sulla schermata successiva premere **OK** per visualizzare le opzioni per proseguire. **Continua, Elenco transponder e Configura opzioni LNB** saranno disponibili. Le impostazioni del transponder e dell'LNB possono essere modificate con le relative opzioni di menu.

- **Diretto:** Nel caso in cui si disponga di un ricevitore diretto e di una parabola, selezionare questo tipo di antenna. Premere **OK** per continuare. Selezionare un satellite disponibile sulla schermata successiva e premere **OK** per eseguire la scansione dei servizi.
- **Cavo Satellite Singolo:** Nel caso in cui si disponga di ricevitori multipli e di un cavo satellite unico, selezionare questo tipo di antenna. Premere **OK** per continuare. Configurare le impostazioni attenendosi

alle seguenti istruzioni sulla schermata successiva. Premere **OK** per eseguire una scansione dei dispositivi.

- **Interruttore DiSEqC:** Nel caso in cui si disponga di più parabole satellitari e di un DiSEqC, selezionare questo tipo di antenna. Quindi, impostare la versione DiSEqC e premere **OK** per continuare. Sarà possibile impostare fino a quattro satelliti (ove disponibili) per la versione v1.0 e sedici satelliti per la versione v1.1 sulla schermata successiva. Premere il tasto **OK** per eseguire la scansione del primo satellite nell'elenco.

Analogico: Se viene attivata l'opzione di ricerca trasmissione **Analogica**, la TV cercherà le trasmissioni analogiche via satellite dopo che saranno state completate tutte le altre impostazioni iniziali.

Viene visualizzata una finestra di dialogo che chiede di attivare il controllo genitori. Selezionando **Si**, verranno visualizzate le opzioni di restrizione genitori. Configurare a seconda delle proprie necessità e premere **OK** al termine. Selezionare **No** e premere **OK** per avanzare, qualora non si desideri attivare le limitazioni parentali.

Dopo aver completato le impostazioni iniziali, la TV inizierà a cercare le trasmissioni disponibili dei tipi di trasmissione selezionati.

Mentre la ricerca continua, i risultati di scansione correnti verranno visualizzati nella parte inferiore dello schermo. Per annullare la ricerca è possibile premere il tasto **TiVo, Indietro** o **Esci**. I canali già trovati saranno memorizzati nell'elenco dei canali.

Dopo aver salvato tutte le stazioni disponibili, verrà visualizzata la schermata Home. È possibile premere il pulsante **Esci** per guardare i canali TV. È possibile premere il pulsante **OK** per visualizzare l'elenco dei canali durante la visione dei canali TV e modificare l'elenco dei canali in base alle proprie preferenze utilizzando le opzioni della scheda **Modifica**.

Mentre la ricerca continua potrebbe venire visualizzato un messaggio che chiede se si intende ordinare i canali conformemente a LCN(*). Selezionare **Si** e premere **OK** per confermare.

(*) LCN è il sistema Logical Channel Number che organizza le trasmissioni disponibili con una sequenza numerica di canali riconoscibile (ove disponibile).

Note:

*Per cercare i canali M7 dopo la **Prima installazione**, eseguire nuovamente la prima installazione. In alternativa, premere la schermata **Home** e accedere al menu **Impostazioni>Installazione>Scansione automatica canali>Satellite**. Quindi, attenersi agli stessi passaggi sovraindicati.*

Non spegnere la TV mentre è in corso l'inizializzazione della prima installazione. Si prega di notare che alcune opzioni potrebbero non essere disponibili a seconda della selezione del paese.

Al termine della prima installazione può essere visualizzata la schermata dell'app operatore HD+ a

seconda delle selezioni effettuate durante il processo di installazione. Per poter accedere ai servizi operatore, questa app deve essere attivata. Se si attiva l'app, gli elementi dell'interfaccia utente come il banner informativo del canale e la guida elettronica dei programmi, che sono normalmente forniti dalla TV, saranno sostituiti dall'app operatore. Se non si esegue l'installazione via satellite o HD+ e si desidera attivare l'app in un secondo momento, evidenziare l'app HD+ nel menu **Home** e premere **OK**. Si verrà indirizzati ad una schermata dove poter effettuare l'attivazione. Riproduzione multimediale trame ingresso USB

Sarà possibile collegare una unità di disco rigida esterna HDD da 2,5" o 3,5" oppure uno stick di memoria USB alla TV usando gli ingressi USB della TV.

IMPORTANTE: Eseguire il backup dei file sul dispositivo di archiviazione prima di eseguire il collegamento alla TV. Si noti che il produttore non è in alcun modo responsabile di eventuali danni o perdite di dati. Alcuni tipi di dispositivi USB (ad esempio lettori MP3) o dischi rigidi/stick di memoria USB potrebbero non essere compatibili con la TV. La TV supporta la formattazione di dischi NTFS e FAT32.

Attendere alcuni istanti prima di ogni collegamento e scollegamento, dato che il lettore potrebbe essere ancora in fase lettura file. Questa operazione potrebbe causare danni fisici al lettore USB e al dispositivo USB. Non estrarre il drive in fase di riproduzione di un file.

Sarà possibile usare gli hub USB con gli ingressi USB della TV. Gli hub USB alimentati da corrente esterna sono consigliati in questo caso.

Consigliamo di usare direttamente gli ingressi USB della TV se si prevede di collegare un disco rigido USB.





Nota: In fase di visualizzazione di file immagine, il menu **Media Browser** può visualizzare solo 1000 file immagine salvati sul dispositivo USB connesso.

Browser multimediale

È possibile riprodurre file musicali e filmati e visualizzare file di foto memorizzati su un dispositivo di archiviazione USB collegandolo al televisore. Collegare un dispositivo di memorizzazione USB a uno degli ingressi USB situati sul lato del televisore.

Dopo aver collegato un dispositivo di memoria USB al televisore, sullo schermo viene visualizzato un messaggio che indica che il dispositivo USB è collegato. È possibile accedere al contenuto del dispositivo USB collegato dal menu **Sorgenti** della schermata principale. È inoltre possibile premere il pulsante **Sorgente** sul telecomando e selezionare il dispositivo di archiviazione USB dall'elenco delle sorgenti.

Sarà possibile impostare le preferenze del browser usando il menu **Impostazioni**. È possibile accedere al menù **Impostazioni** tramite la barra delle informazioni visualizzata nella parte inferiore dello schermo quando si riproduce di un file video o un audio o durante la visualizzazione di un file di immagine. Premere il pulsante **Info** se la barra informativa è scomparsa, evidenziare il simbolo della ruota dentata posizionata sul lato destro della barra informativa e premere **OK**. I menu **Impostazioni immagine**, **Impostazioni audio**, **Impostazioni browser multimediale** e **Opzioni** possono essere disponibili a seconda del tipo di file multimediale e del modello del televisore e delle sue caratteristiche. Il contenuto di questi menu può anche differire a seconda del tipo di file multimediale attualmente aperto. Solo le **Impostazioni Audio** saranno disponibili durante la riproduzione di file audio.

Funzionamento modalità Loop/Shuffle	
Avviare la riproduzione e attivare 	Tutti i file nell'elenco verranno riprodotti a ciclo continuo nell'ordine originale
Avviare la riproduzione e attivare 	Lo stesso file verrà riprodotto a ciclo continuo (ripeti)
Avviare la riproduzione e attivare 	Tutti i file nell'elenco verranno riprodotti una volta in ordine casuale
Avviare la riproduzione e attivare 	Tutti i file nell'elenco verranno riprodotti a ciclo continuo nello stesso ordine casuale

Per utilizzare le funzioni della barra informativa, evidenziare il simbolo della funzione e premere **OK**. Per modificare lo stato di una funzione, evidenziare il simbolo della funzione e premere **OK** se necessario. Se il simbolo è contrassegnato da una croce rossa, significa che è disattivato.

Logo di avvio personalizzato

Sarà possibile personalizzare la TV e vedere l'immagine o la foto preferita a video ogni volta che

viene avviata la TV. Per eseguire questa operazione, copiare i file immagine preferiti in un disco USB, quindi aprire il menu Media Browser. Selezionare l'ingresso USB desiderato dal menu **Sorgenti** nella schermata iniziale e premere **OK**. Quando è stata scelta l'immagine desiderata, evidenziarla, quindi premere **OK** per visualizzarla a schermo intero. Premere il pulsante **Info**, evidenziare il simbolo del volante sulla barra delle informazioni e premere **OK**. Selezionare **Opzioni** quindi premere **OK** per procedere. L'opzione **Imposta Logo Accensione** sarà disponibile. Selezionare l'opzione e premere nuovamente **OK** per scegliere l'immagine come logo personalizzato. Verrà visualizzato un messaggio di conferma. Selezionare **Si** e premere nuovamente **OK**. Se l'immagine è adatta(*) la si vedrà a video durante il successivo avvio della TV.

*Nota: Per ripristinare il logo di avvio predefinito, è possibile usare l'opzione **Ripristina logo di avvio predefinito (Restore Default Boot Logo)** nel menu **Impostazioni>Sistema>Altro**. Se si esegue l'installazione per la prima volta, anche il logo di avvio sarà ripristinato al suo valore predefinito.*

() Attēliem ir jābūt jpeg formātā. Sono supportati solo i file con dimensioni inferiori ai 4MB. CEC*

Questa funzione consente di controllare i dispositivi dotati di CEC, collegati tramite porte HDMI, servendosi del telecomando della TV.

L'opzione **CEC** nel menu **Impostazioni>Dispositivi** dovrebbe come prima cosa essere impostata su **Attivata**. Premere il pulsante **Sorgente** e selezionare l'ingresso HDMI del dispositivo CEC collegato dal menù **Elenco sorgenti**. Quando viene collegato un nuovo dispositivo sorgente CEC, verrà elencato nel menù sorgenti col nome, anziché col nome delle porte HDMI collegate (come ad esempio lettore DVD, Registratore 1 ecc.).

Il telecomando sarà in grado di eseguire automaticamente le funzioni principali dopo aver selezionato la sorgente HDMI collegata. Per concludere questa operazione e controllare nuovamente la TV tramite telecomando, premere e tenere premuto il tasto "0-Zero" sul telecomando per 3 secondi.

È possibile disattivare la funzionalità CEC impostando l'opzione relativa dal menu **Impostazioni>Dispositivi**.

La TV supporta la funzione ARC (Audio Return Channel). Questa funzione è un collegamento audio pensato per sostituire altri cavi fra la TV e un impianto audio (ricevitore A/V o impianto audio).

Quando ARC è attivo, la TV metterà in muto le altre uscite audio, eccetto il jack cuffie, automaticamente e i pulsanti del controllo del volume sono diretti al dispositivo audio connesso. Per attivare la funzione ARC, impostare l'opzione **Uscita audio** nel menu **Impostazioni> Audio** come **HDMI ARC**.

Nota: ARC è supportato solo tramite l'ingresso HDMI2.

Controllo impianto audio

Consente di utilizzare un Amplificatore / Ricevitore audio con la TV. Sarà possibile controllare il volume servendosi del telecomando della TV. Per attivare questa funzione, impostare l'opzione **Uscita audio** nel menu **Impostazioni> Audio** come **HDMI ARC**. Quando viene selezionata l'opzione **HDMI ARC**, l'opzione **CEC** verrà impostata automaticamente come **Abilitata**, se non è già stata impostata. Gli altoparlanti della TV verranno disattivati e l'audio della sorgente guardata verrà fornito dall'impianto audio collegato.

Nota: Il dispositivo audio deve supportare la funzionalità Controllo audio del sistema.

Contenuto menù Impostazioni

Contenuti del menù Dispositivi	
Collegamento audio Bluetooth (Bluetooth Audio Link)	Premere OK per aprire la schermata del menu Collegamento Audio Bluetooth. Utilizzando questa schermata è possibile rilevare e collegare alla TV i dispositivi audio abilitati alla tecnologia wireless Bluetooth.
Dispositivo di ingresso Bluetooth	Premere OK per aprire la schermata del menu Dispositivo Ingresso Bluetooth. Utilizzando questa schermata è possibile scoprire e collegare le tastiere e i mouse abilitati alla tecnologia wireless Bluetooth alla TV. <i>Nota: La TV potrebbe non essere compatibile con tutti i modelli di tastiera e mouse presenti sul mercato. Per ulteriori informazioni invitiamo a contattare il proprio rivenditore locale o outlet al dettaglio presso il quale è stata acquistata la TV.</i>
Telecomando virtuale	Attiva o disattiva la funzione di telecomando virtuale.
Condivisione Audio Video	La funzione consente di condividere file salvati sullo smartphone o sul PC tablet. Qualora si disponga di uno smartphone o di un tablet PC compatibile e il software adeguato sia installato sarà possibile condividere/riprodurre foto sulla TV. Consultare le istruzioni del software di condivisione per ulteriori informazioni.
Timer di nessun segnale	Se la TV non riceve nessun segnale in ingresso, (ad esempio da un'antenna o da una sorgente HDMI) per 3 minuti, passerà in Modalità Standby. Sarà possibile attivare o disattivare questa funzionalità impostando l'opzione di conseguenza.
CEC	Con questa impostazione sarà possibile attivare e disattivare completamente la funzionalità CEC. Premere il pulsante Sinistro o Destro per attivare o disattivare la funzione.
Accensione automatica CEC	Questa funzione consente ai dispositivi compatibili HDMI-CEC di accendere la TV e di passare automaticamente alla sorgente ingresso. Premere il pulsante Sinistro o Destro per attivare o disattivare la funzione.

Contenuti menù Immagine	
Modalità	Sarà possibile modificare la modalità immagine per soddisfare le proprie preferenze o i propri requisiti. La modalità immagine può essere impostata su una di queste opzioni: Cinema, Gioco (opzionale), Sport, Dinamico e Naturale .
Contrasto	Imposta i valori di luminosità e buio dell'immagine.
Luminosità	Controlla la luminosità dello schermo.
Nitidezza	Imposta il valore di nitidezza per gli oggetti visualizzati sullo schermo.
Colore	Imposta il valore del colore, regolando i colori.
Risparmio energetico	Per l'impostazione di Risparmio energetico su Personalizzato, Minimo, Medio, Massimo, Auto, Schermo Off oppure Off . <i>Nota: Le opzioni disponibili potrebbero differire a seconda della Modalità selezionata.</i>
Retroilluminazione	Questa impostazione controlla il livello di retroilluminazione. La funzione di retroilluminazione non sarà attiva se il Risparmio energetico viene impostato su un'opzione che non sia Personalizzato .
Zoom immagine	Imposta il formato desiderato dell'immagine.
Spostamento immagine	Questa opzione potrebbe essere disponibile in base all'impostazione dello Zoom immagine . Evidenziare e premere OK, quindi utilizzare i pulsanti direzionali per spostare l'immagine verso l'alto o verso il basso.
Demo Pixellence (opzionale)	La funzione Pixellence ottimizza le impostazioni video della TV e aiuta ad acquisire una migliore qualità dell'immagine. Premere OK per avviare la modalità Pixellence demo per sperimentare la qualità Pixellence. Premere nuovamente il tasto OK per annullare. Se l'opzione Modalità viene impostata su Gioco questa opzione non sarà disponibile.
Impostazioni Avanzate	

Contrasto dinamico	Sarà possibile modificare il rapporto di Contrasto Dinamico per raggiungere il valore desiderato.
Temp. Colore	Imposta il valore desiderato per la temperatura del colore. Freddo, Normale, Caldo e Personalizzato : queste sono le opzioni disponibili.
Punto di bianco	Se l'opzione Temp. colore è impostata su Personalizzato , questa impostazione sarà disponibile. Aumentare il livello di "caldo" o "freddo" dell'immagine premendo il pulsanti Sinistro o Destro.
Vivid Blue	Funzione di miglioramento del bianco che rende il colore bianco più freddo per rendere l'immagine più luminosa. Impostare su On per abilitare.
Vivid Dimming	Sono , disponibili le opzioni Basso, Medio, Alto e Off . Quando il Micro Dimming è attivo, migliora il contrasto localmente per ciascuna zona definita.
Riduzione Rumore	Sono disponibili le opzioni Basso, Medio, Alto e Off . In caso di segnale debole e immagine disturbata, usare l'impostazione Riduzione rumore per ridurre il rumore.
Modalità Film	I film sono registrati in un numero diverso di fotogrammi per secondo rispetto ai normali programmi televisivi. Impostare su Auto quando si guardano i film per vedere chiaramente le scene di movimento veloci.
Tonalità pelle	Il livello di contrasto può essere regolato tra -5 e 5.
Cambio Colore	Regola la tonalità del colore desiderata.
Sintonizzatore colore	Apri le impostazioni del sintonizzatore colore. Impostare il Sintonizzatore colore come abilitato per regolare manualmente i valori di Tonalità, Colore e Luminosità .
Gamut Mapping	È possibile utilizzare questa opzione per impostare la gamma di colori visualizzati sullo schermo del televisore. Quando impostata su On, i colori vengono impostati secondo il segnale sorgente. Quando impostata su Off, la capacità massima dei colori della TV viene impostata di default (opzione consigliata). <i>Nota: Questa opzione potrebbe non essere disponibile a seconda del modello TV e delle sue caratteristiche.</i>
HDMI Full Range	Quando si guarda da una sorgente HDMI, questa caratteristica sarà visibile. Sarà possibile usare questa funzione per migliorare l'oscurità dell'immagine.
Correzione bilanciamento del bianco a 11 punti (opzionale)	La funzione di bilanciamento del bianco calibra la temperatura del colore della TV in livelli di grigio dettagliati. Visivamente o attraverso la misurazione, l'uniformità della scala di grigi può essere migliorata. Regola manualmente l'intensità dei colori rosso, verde, blu e il valore del guadagno . Per attivare questa funzione, evidenziare questa opzione, premere OK e impostare su Abilitato .
Reimposta	Ripristinare le impostazioni della modalità immagine corrente alle impostazioni di fabbrica.

Contenuti menu audio	
Dolby Audio	Le opzioni Smart, Film, Musica, News e Off saranno disponibili. Impostare su Off per disabilitare. <i>Nota: Alcune voci del menu Audio saranno di colore grigio e non disponibili se impostate in una modalità diversa da Off.</i>
Suono surround	La modalità surround audio può essere impostata su On od Off .
Uscita audio	Impostare la preferenza di uscita audio. Le opzioni TV, S/PDIF, HDMI ARC, Solo cuffie e Lineout saranno disponibili. Non si avrà uscita audio se non attraverso l'opzione selezionata e il jack cuffie. Quando si collega un amplificatore esterno alla TV utilizzando il jack delle cuffie, è possibile selezionare quest'opzione come Lineout . Se le cuffie sono collegate alla TV, impostare quest'opzione come Solo cuffie . Prima di usare le cuffie, verificare che questa voce del menu sia impostata su Solo cuffie . Se impostato su Lineout , l'audio in uscita dalla cuffia verrà impostato al massimo, e ciò potrebbe danneggiare l'udito. Se viene selezionata l'opzione HDMI ARC , la funzione CEC sarà abilitata. <i>Nota: A seconda dell'opzione selezionata, alcune voci nel menu Audio appariranno in grigio e non saranno disponibili.</i>
AVL (Limite Volume Automatico)	La funzione definisce il suono per ottenere un livello di output fisso fra i vari programmi. Se la voce Dolby Audio del menu è impostata diversamente da Off , l'impostazione AVL sarà modificata. Le opzioni Auto, Notte, Normale e Off saranno disponibili. In Modalità Auto la TV passerà da Normale a Notte automaticamente a seconda delle informazioni sull'ora. Se non sono disponibili informazioni sull'ora questa opzione funzionerà sempre come Normale . Quando la TV passa in Modalità Notte per la prima volta dopo aver impostato questa opzione su Auto , sullo schermo apparirà una finestra. Notare che, rispetto alla modalità Normale , quella Notte offre un controllo dinamico della compressione più aggressivo, il quale è adatto per ambienti silenziosi.
Impostazioni Avanzate	
Equalizzatore	Seleziona la Modalità equalizzatore. Le impostazioni personalizzate possono essere fatte solo quando ci si trova in modalità Utente .
Basso dinamico	Attiva o disattiva la funzione Dynamic Bass (Basso Dinamico).
Modalità Suono	Sarà possibile selezionare una modalità audio (se supportata dal canale selezionato).
Uscita digitale	Imposta il tipo di uscita audio digitale.
Cuffie	Imposta il volume della cuffia. Questa opzione non sarà disponibile se l'opzione Uscita audio è impostata su Lineout . Accertarsi inoltre, prima di usare le cuffie, che il volume della cuffia sia impostato a livello basso, per evitare danni all'udito.
Bilanciamento	Bilancia l'audio. Questa funzione viene attivata se l'opzione di Uscita Audio è impostata come TV o Solo cuffie . La voce Bilanciamento regola insieme il livello di bilanciamento degli altoparlanti del televisore e delle cuffie.
Reimposta	Ripristina alcune delle impostazioni audio ai valori predefiniti di fabbrica.

Contenuti del menu rete	
Tipo di segnale	Disattiva la connessione di rete o modificare il tipo di connessione.
Cerca reti wireless	Avvia una ricerca per le reti wireless. Questa opzione è disponibile solo se il Tipo di segnale è impostato su Dispositivo Wireless .
Disconnetti	Per scollegarsi da una rete wireless e cancellare il profilo di rete wireless salvato (se precedentemente salvato), evidenziare questa opzione e premere OK . Questa opzione non sarà disponibile se non vi siete collegati ad una rete wireless. Fare riferimento alla sezione Connettività per ulteriori informazioni.
Premere WPS sul proprio router WiFi	Se il dispositivo modem/router è dotato di WPS, è possibile connettersi direttamente ad esso utilizzando questa opzione. Evidenziare questa opzione e premere OK . Andare sul dispositivo modem/router e premere il pulsante WPS per eseguire la connessione. Questa opzione è disponibile solo se il Tipo di segnale è impostato su Dispositivo Wireless .
Test velocità Internet	Avviare un test della velocità per verificare la larghezza di banda della connessione. Al termine, il risultato verrà visualizzato sullo schermo.
Impostazioni Avanzate	Modificare le configurazioni IP e DNS del televisore.
Modalità standby in rete	Sarà possibile attivare o disattivare questa funzione impostandola su On od Off .

*Nota: Per informazioni dettagliate sulle opzioni di questo menu, fare riferimento alla sezione **Connettività**.*

Contenuti del menù installazione	
Ricerca automatica dei canali (Retune - Risintonizzazione)	Visualizza le opzioni di sintonizzazione automatica. D. Antenna: Ricerca e salva le stazioni antenna DVB. D. Cavo: Ricerca e salva le stazioni cavo DVB. Analogico: Cerca e salva le stazioni analogiche. Satellite: Cerca e salva tutti i canali satellitari.
Ricerca manuale dei canali	Questa funzione può essere usata per l'inserimento manuale di trasmissioni.
Ricerca canali di rete	Visualizza i canali collegati nel sistema di trasmissione. D. Antenna: Cerca i canali della rete antenna. D. Cavo: Cerca i canali della rete via cavo.
Sintonizzazione di precisione analogica	Sarà possibile utilizzare questa impostazione per la sintonizzazione dei canali automatici. Questa funzione non è disponibile se non sono memorizzati canali analogici e se il canale attualmente visualizzato non è un canale analogico.
Impostazioni satellite	Visualizza le impostazioni del satellite. Elenco satelliti: Visualizza i satelliti disponibili. Sarà possibile Aggiungere , Eliminare satelliti o Modificare le impostazioni satellite sull'elenco. Installazione dell'antenna: Sarà possibile modificare le impostazioni dell'antenna e/o avviare una scansione satellitare.
Impostazioni di Installazione (Opzionale)	Mostra il menù delle impostazioni di installazione. Ricerca in Modalità Standby (*): La TV cercherà nuovi canali o canali mancanti quando si trova in standby. Verranno visualizzate le emittenti trovate più di recente. Aggiornamento dinamico dei canali(*): Se questa opzione è impostata su Attivata , le variazioni sulle trasmissioni, ad esempio frequenza, nome canale, lingua dei sottotitoli, ecc. verranno applicate in modo automatico mentre si sta guardando il programma. <i>(* La disponibilità varia a seconda del modello.</i>
Elimina lista servizi	Usare questa impostazione per cancellare i canali salvati. (*) Questa postazione è visibile solo quando l'opzione Paese è impostata su Danimarca, Svezia, Norvegia o Finlandia.
Seleziona rete attiva	Questa impostazione consente di selezionare unicamente le trasmissioni nella rete selezionata da elencare nell'elenco canali. Questa funzione è disponibile solo per l'opzione paese della Norvegia.
Informazioni sul segnale	Sarà possibile usare questa voce del menù per monitorare informazioni legate al canale quasi ad esempio livello/qualità del segnale, nome della rete ecc. per le frequenze disponibili.
Ripristino alle Impostazioni Di Fabbrica	Rileva tutti i canali memorizzati e le impostazioni, reimposta la TV sulle impostazioni di fabbrica e avvia la prima installazione.

Sistema contenuti menu	
Accessibilità	Visualizza le opzioni di accessibilità della TV.
Contrasto elevato	Aumentare il contrasto delle opzioni di menu e dei testi per renderli più leggibili. Saranno disponibili le opzioni Testo bianco, Testo giallo e Off .
Sottotitoli	Attiva o disattiva i Sottotitoli.
Ipudenti	Attiva eventuali funzioni speciali inviate dall'emittente.
Descrizione Audio	Una traccia di narrazione verrà riprodotta per i non vedenti o per le persone con problemi alla vista. Premere OK per visualizzare tutte le opzioni menu Descrizione Audio disponibili. Questa funzione è disponibile solo se supportata dal canale trasmesso. <i>Nota: La funzione di descrizione audio non è disponibile in modalità di registrazione o di cambio di orario (la disponibilità dipende dal modello del televisore e dalle sue caratteristiche).</i>
Miglioramento del dialogo	Questa funzione fornisce opzioni di post-elaborazione sonora per il miglioramento del dialogo vocale. Saranno disponibili le opzioni Basso, Medio, Alto e Off . Impostare secondo preferenza. <i>Nota: Questa funzione è efficace solo se il formato audio in ingresso è AC-4 e l'effetto si applica solo all'uscita degli altoparlanti TV.</i>
Sottotitoli parlati	La preferenza predefinita dei sottotitoli parlati è selezionata con questa opzione di impostazione. Per rendere i sottotitoli parlati prioritari rispetto a quelli normali, questa opzione deve essere impostata su On . Questa opzione potrebbe non essere disponibile a seconda del modello del televisore ed è visibile solo quando la sorgente è impostata su TV .
Ingrandimento	Permette l'uso di combinazioni di tasti per ingrandire lo schermo. Le opzioni On e Off saranno disponibili. Impostare su On per abilitare. Il supporto per l'ingrandimento sarà abilitato o disabilitato con la pressione prolungata del tasto numerico 5 . Il primo quadrante in alto a sinistra dello schermo sarà ingrandito. Dopo che il supporto di ingrandimento è abilitato, premendo a lungo i tasti numerici 2, 4, 6, 8 si sposta l'area ingrandita verso l'alto, a sinistra, a destra e verso il basso.
Minimap	Minimap è abilitata e disattivata di default. Sarà attivata quando la funzione di ingrandimento è abilitata. Con questa opzione è possibile impedire che la funzione di ingrandimento visualizzi la minimap.
Evidenziare i programmi con	
[S] Sottotitoli	Se l'opzione è attivata e se un evento della guida elettronica dei programmi ha il servizio di accesso "Sottotitolo", questo evento sarà evidenziato con un altro colore.
[SL] Lingua dei segni	Se l'opzione è attivata e se un evento della guida elettronica dei programmi è dotato del servizio di accesso alla "Lingua dei segni", questo evento sarà evidenziato con un altro colore.
[AD] Audio descrizione	Se l'opzione è attivata e se un evento della guida elettronica dei programmi ha il servizio di accesso "Audio descrizione", questo evento sarà evidenziato con un altro colore.
Lingua	Sarà possibile impostare una lingua diversa a seconda dell'emittente e del paese.
Accesso condizionato	Controlla i moduli di accesso condizionato se disponibili.
Controllo genitori	Inserire la password corretta per modificare le impostazioni genitori. Sarà possibile regolare facilmente Blocco menù, Blocco adulti, Blocco bambini , o Guida in questo menu. Sarà inoltre possibile impostare un nuovo PIN o modificare il CICAM PIN Predefinito utilizzando le relative opzioni. <i>Nota: Alcune opzioni del menù potrebbero non essere disponibili a seconda della selezione del Paese nella Prima installazione. Il PIN predefinito può essere impostato su 0000 o 1234. Qualora durante la Prima Installazione sia stato definito il PIN (richiesto a seconda della selezione Paese), utilizzare il PIN definito.</i>
Data/Ora	Imposta la data e l'ora.
Sorgenti	Modificare i nomi, attivare o disattivare le opzioni sorgente selezionate

Netflix	Qualora questa funzione sia supportata dalla TV, sarà possibile visualizzare il proprio numero ESN(*) e disattivare Netflix. <i>(*) Il numero ESN è un numero ID unico per Netflix, creato appositamente per identificare la TV.</i>
TiVo	E' possibile visualizzare la chiave HSN.
Assistente Vocale	
Funziona con Alexa	Avvia il processo d'impostazione per questa funzione manualmente. Se la configurazione è stata completata in precedenza, l'opzione Esci sarà disponibile. Cfr. la sezione Alexa Ready per ulteriori informazioni.
Modifica nome amichevole	Con questa opzione sarà possibile definire un nuovo nome per la TV.
Sign Out	Usare questa opzione per uscire. Se si esce, la funzione Works With Alexa sarà disabilitata.
Assistente Google	Avvia il processo di configurazione per consentire alla TV di funzionare con i dispositivi Google Assistant (assistente Google). Evidenziare Start (Avvio) e premere OK . Se la configurazione è stata completata in precedenza, l'opzione Esci sarà disponibile. Se si esce, Google Assistant sarà disabilitato. Cfr. la sezione Google Assistant per ulteriori informazioni.
Altro	Visualizza altre opzioni di impostazione della TV.
Interruzione Menu	Modifica la durata di fuori tempo per le schermate del menu.
Salvataggio Schermata Home	Impostare le opzioni salvaschermo per la schermata Home. È possibile impostare un tempo di attesa per lo screensaver o disattivarlo utilizzando le opzioni disponibili.
LED della Modalità Standby	Se impostato come Off , il LED della modalità standby non si accende quando il televisore è in modalità standby.
Identificazione del dispositivo	Se l'opzione è attivata, per ogni origine Web visitata viene generato internamente un 'Device ID'. Se l'opzione è disattivata, tutti gli 'ID dispositivo' attuali vengono cancellati per ogni origine Web visitata. Sarà possibile attivare o disattivare questa funzione impostandola su On od Off .
Aggiornamento Software	Garantisce che nella TV sia installato il firmware più aggiornato. Premere OK per vedere le opzioni del menu.
Versione applicazione	Visualizza la versione dell'applicazione corrente.
Spegnimento automatico	Imposta l'ora desiderata di modo che la TV passi automaticamente in modalità standby quando non viene usata. Questo valore può essere impostato da 1 a 8 ore con step di 1 ore. Sarà possibile disattivare questa opzione impostandola su Disabled (Disattivata).
Modalità sottotitoli	Questa opzione viene usata per selezionare quale modalità sottotitoli sarà a video (sottotitoli DVB / sottotitoli TXT) qualora entrambe siano disponibili. Il valore predefinito è il sottotitolo DVB . Questa funzione è disponibile solo per l'opzione paese della Norvegia.
Modalità Standby On	Configura le preferenze di avvio automatico della TV. Sono disponibili le opzioni Schermata iniziale e Ultima sorgente .
Timer Spegnimento	Definisce un tempo di inattività dopo il quale si desidera che il televisore entri automaticamente in modalità spegnimento. Impostare su Off per disabilitare.
Chiave Biss	Biss è un sistema di codifica del segnale satellitare usato per alcuni broadcast. Nel caso in cui sia necessario inserire una chiave Biss su una trasmissione, sarà possibile usare questa impostazione. Evidenziare Chiave Biss e premere OK per inserire le chiavi nel broadcast desiderato. Questa opzione appare se sono installati canali satellitari. La disponibilità dipende dal modello del televisore e dalle sue caratteristiche.

Modalità Negozio	Selezionare questa modalità per la visualizzazione del Negozio. Quando la Modalità Negozio è attivata, alcuni elemento nel menu TV potrebbero non essere disponibili. Per alcuni modelli potrebbe essere disponibile anche l'opzione Enabled with video . Se questa opzione è impostata, il televisore passerà alla modalità negozio e il file video pre-installato verrà riprodotto.
Modalità di accensione	Questa impostazione configura la preferenza relativamente alla Modalità accensione. Sono disponibili le opzioni Ultimo stato e Modalità standby .
OSS	Visualizza le informazioni sulla licenza del Software Open Source.
Ripristina il logo di avvio predefinito	Ripristina il logo di avvio predefinito Verrà visualizzato un messaggio di conferma. Selezionare Si e premere OK . Questa opzione potrebbe non essere disponibile, a seconda del modello della TV e delle sue caratteristiche.
Modifica nome amichevole	Usando questa opzione si può cambiare il nome del dispositivo che viene usato per identificare il televisore quando si collega un dispositivo al televisore in modalità wireless. Il nome predefinito del dispositivo verrà ripristinato se il nome del dispositivo viene lasciato vuoto o se viene eseguita la prima installazione.
Priorità applicazione	Usando questa opzione è possibile impostare la priorità tra le applicazioni broadcast e le applicazioni CICAM App MMI. Nel caso in cui un CICAM sia inserito nel televisore e si verifichi un conflitto tra le applicazioni, la priorità sarà data al tipo di applicazione selezionata.
Manuali	Visualizza il manuale elettronico. Sarà possibile trovare istruzioni per le caratteristiche della TV nell'E-Manual.

Nota: Alcune opzioni potrebbero non essere disponibili a seconda del modello della TV e il paese selezionato nella Prima Installazione.

Contenuti menù legale

Informative sulla Privacy	Visualizza le informazioni sulla privacy.
Termini e condizioni	Visualizza i termini e le condizioni del Servizio TIVo Smart TV.
Impostazioni del consenso	È possibile utilizzare le opzioni per gestire le proprie impostazioni sul consenso. Evidenziare una funzione e premere OK per attivare o disattivare. È possibile leggere le relative spiegazioni visualizzate a video sullo schermo per ciascuna opzione evidenziata prima di effettuare eventuali modifiche. È possibile premere il pulsante direzionale destro per evidenziare il testo e usare i pulsanti Programma +/- o i pulsanti direzionali Su/Giù per scorrere in alto e in basso per leggere l'intero testo.
ID pubblicitario	Visualizza l'ID della pubblicità. È anche possibile ripristinarlo utilizzando la relativa opzione qui.
Informazioni sull'azienda	Visualizza le informazioni sull'azienda.
Divulgazione della trasparenza	Visualizza l'informativa sulla trasparenza.
Cookies	
Mostra tutti i cookie	Visualizza tutti i cookie salvati.
Elimina tutti i Cookie	Elimina tutti i cookie salvati.
Do Not Track	È possibile impostare la propria preferenza per quanto riguarda il comportamento di tracciamento dei servizi HbbTV utilizzando questa opzione.

Funzionamento Generale della TV

Utilizzo dell'elenco canali

La TV ordina tutte le stazioni salvate nell'Elenco dei Canali. Sarà possibile modificare questo elenco dei canali, impostare i canali preferiti servendosi delle opzioni menu **Canali**. Mentre si guardano i canali TV in diretta, premere il tasto **OK** per aprire l'elenco dei canali o andare al carosello di navigazione nella schermata principale e selezionare **Elenco canali**. È possibile filtrare i canali elencati o apportare modifiche avanzate all'elenco corrente utilizzando le opzioni delle schede **Filtro** e **Modifica**. Evidenziare la scheda desiderata e premere **OK** per visualizzare le opzioni disponibili.

Gestire l'elenco dei preferiti

Puoi creare quattro elenchi diversi dei tuoi canali preferiti. Accedere al carosello di navigazione della schermata principale e selezionare **Elenco canali** per aprire il menu **Canali**. Evidenziare la scheda **Modifica** e premere **OK** per visualizzare le opzioni di modifica e selezionare l'opzione **Tag/Untag canale**. Selezionare il canale desiderato nell'elenco premendo il pulsante **OK** mentre il canale è evidenziato. È possibile effettuare scelte multiple. È anche possibile utilizzare l'opzione **Tag/Untag all** per selezionare tutti i canali della lista. Quindi, premere il pulsante **Indietro/Torna** o i pulsanti direzionale Sinistro o Destro per tornare alle opzioni del menù Modifica. Selezionare l'opzione **Aggiungi/Rimuovi preferiti** e premere di nuovo il pulsante **OK**. Verrà visualizzato l'Elenco canali preferiti. Impostare l'opzione elenco desiderata su **On**. Il canale selezionato / i canali selezionati verrà / verranno aggiunto / aggiunti all'elenco. Per togliere un canale o più canali dall'elenco dei preferiti, attenersi agli stessi passaggi e impostare l'opzione desiderata su **Off**.

È possibile utilizzare la funzione di filtraggio nel menu **Canali** per filtrare i canali nell'elenco dei canali in modo permanente in base alle proprie preferenze. Usando questa opzione **Filtro**, sarà possibile impostare uno dei propri elenchi preferiti in modo che venga visualizzato ogni volta che l'Elenco canali viene aperto. Le opzioni di filtraggio selezionate saranno mostrate nella parte superiore della schermata del menu **Canali**.

Configurazione delle impostazioni genitori

Le opzioni del menù **Genitori** possono essere usate per proibire agli utenti di guardare alcuni programmi, canali, oltre che di utilizzare determinati menù. Queste impostazioni si trovano nel menù **Impostazioni>Sistema>Controllo genitori**.

Per visualizzare le opzioni del menù di blocco parentale sarà necessario inserire un codice PIN. Dopo aver codificato il numero di PIN corretto, verrà visualizzato il menù **Controllo genitori**.

Blocco menù: Questa impostazione permette o nega l'accesso a tutti i menu o ai menu di installazione della TV.

Blocco adulti: Se è impostata questa opzione la TV riceve le informazioni genitori dalla trasmissione, mentre se il blocco genitori è disattivato viene disattivato l'accesso alla trasmissione.

***Nota:** Se l'opzione paese della **Prima installazione** è impostata su **Francia, Italia** o **Austria**, il **Blocco Genitori** verrà impostato su 18 come valore predefinito.*

Blocco bambini: Se questa opzione è impostata su **ON**, il TV può essere controllata solo dal telecomando. In tal caso, i pulsanti di controllo sulla TV non funzioneranno.

Guida: Questa impostazione attiva o disattiva l'accesso ad alcune delle applicazioni MHEG. Le applicazioni disattivate possono essere rilasciate inserendo il PIN corretto.

Blocco Internet: Se questa opzione è su **On** le applicazioni che usano internet saranno disattivate. Impostare su **OFF** per rilasciare nuovamente l'applicazione.

Imposta PIN: Definisce un nuovo numero PIN.

PIN CICAM predefinito: Questa opzione non sarà selezionabile se non è inserito nessun modulo CI nell'alloggiamento CI della TV. Sarà possibile modificare il PIN predefinito della CI CAM servendosi di questa opzione.

***Nota:** Il PIN predefinito può essere impostato su **0000** o **1234**. Qualora durante la **Prima Installazione** sia stato definito il PIN (richiesto a seconda della selezione Paese), utilizzare il PIN definito. Se il PIN viene inserito in modo errato per cinque volte di seguito, l'inserimento del PIN verrà bloccato e per 30 minuti non sarà più possibile effettuare alcun nuovo inserimento. Tuttavia, è possibile sbloccare l'inserimento del PIN o azzerare il conteggio dei tentativi spegnendo e riaccendendo il televisore.*

*Alcune opzioni potrebbero non essere disponibili a seconda della selezione modello e/o paese nella **Prima Installazione**.*

Guida elettronica ai programmi

Tramite la funzione di guida elettronica ai programmi del televisore è possibile visualizzare la programmazione degli eventi dei canali attualmente installati nella lista dei canali. Dipende dalla trasmissione correlata se questa funzione è supportata o meno.

Per accedere alla guida ai programmi, premere il pulsante **Guida** sul telecomando. È inoltre possibile utilizzare l'opzione **Guida** nella schermata Home.

Ci sono 2 tipologie diverse di layout di programma disponibili, **Linea temporale**, e **Ora/successivo**. Per passare da un layout all'altro, evidenziare la scheda con il nome del layout alternativo nella parte superiore dello schermo e premere **OK**.

Utilizzare i pulsanti di navigazione per navigare nell'elenco programmi. Utilizzare il pulsante indietro

Back/Return per utilizzare le opzioni delle schede sul lato superiore dello schermo.

Programma linea temporale

In questa opzione di layout, tutti gli eventi dei canali elencati saranno visualizzati in base alla timeline. È possibile utilizzare i pulsanti direzionali per scorrere l'elenco degli eventi. Evidenziare un evento e premere **OK** per visualizzare il menù delle opzioni dell'evento.

Premere il pulsante **Indietro/Torna** per utilizzare le opzioni delle schede disponibili. Evidenziare la scheda **Filtro** e premere **OK** per visualizzare le opzioni di filtraggio. Per modificare il layout, evidenziare **Ora/ Successivo** e premere **OK**. È possibile utilizzare le opzioni **Giorno precedente** e **Giorno successivo** per visualizzare gli eventi del giorno precedente e del giorno successivo.

Evidenziare la scheda **Extra** e premere **OK** per visualizzare le seguenti opzioni:

Evidenzia Genere: Visualizza il menù **Evidenzia genere**. Selezionare un'opzione e premere **OK**. Saranno evidenziati tutti gli eventi della guida programmi che si adattano al genere selezionato.

Ricerca nella Guida: Visualizza le opzioni di ricerca. Usando questa funzione, è possibile eseguire una ricerca nel database della guida programmi in accordo al criterio selezionato. I risultati rilevanti saranno mostrati in elenco.

Ora: Ritorna all'ora corrente sulla timeline.

Zoom: Evidenziare e premere **OK** per modificare l'intervallo di tempo sulla timeline.

Pulsante Ora/Successivo

In questa opzione di layout, verranno elencati solo gli eventi attuali e successivi dei canali in lista. È possibile utilizzare i pulsanti direzionali per scorrere l'elenco degli eventi.

Premere il pulsante **Indietro/Torna** per utilizzare le opzioni delle schede disponibili. Evidenziare la scheda **Filtro** e premere **OK** per visualizzare le opzioni di filtraggio. Per modificare il layout, evidenziare **Programma linea temporale** e premere **OK**.

Opzioni Evento

Servirsi dei pulsanti direzionali per evidenziare un evento e premere il pulsante **OK** per visualizzare il menu **Opzioni**. Le seguenti opzioni sono disponibili.

Seleziona canale: Utilizzando quest'opzione, è possibile passare al canale selezionato. La guida programmi verrà chiusa.

Maggiori informazioni: Visualizza, nel dettaglio, le informazioni sul programma selezionato. Utilizza i pulsanti di navigazione per scorrere il testo.

Imposta Timer su Evento / Elimina Timer su Evento: Selezionare l'opzione "Imposta Timer su Evento" e premere il pulsante **OK**. Sarà possibile impostare un timer per gli eventi futuri. Per annullare un timer già impostato, evidenziare l'evento e premere

il pulsante **OK**. Quindi, selezionare **Elimina Timer** su opzione **Evento**. Il timer verrà annullato.

Nota: Non è possibile passare ad altri canali mentre c'è una registrazione o un timer attivo sul canale attuale.

Non è possibile registrare o impostare lo stesso timer per due o più eventi simili con lo stesso intervallo di tempo.

Servizi televideo

Premere il pulsante **Text per accedere**. Premere nuovamente per attivare la modalità mix che consente di visualizzare la pagina televideo e la trasmissione TV contemporaneamente. Premere ancora una volta per uscire. Quando è disponibile il sistema FASTEXT, le sezioni della pagina del televideo sono codificate a colore e possono essere selezionate premendo i tasti colorati. Attenersi alle istruzioni visualizzate a video.

Televideo digitale

Premere il pulsante **Text** per visualizzare le informazioni sul televideo digitale. Usarlo coi pulsanti colorati, coi pulsanti cursore e col pulsante **OK**. Il metodo di funzionamento può variare a seconda del contenuto del teletext digitale. Attenersi alle istruzioni visualizzate a video sulla schermata del televideo digitale. Quando viene premuto nuovamente il pulsante **Text**, la TV torna alla trasmissione TV.

Aggiornamento Software

La TV è in grado di trovare e aggiornare il firmware sui canali di trasmissione o tramite Internet.

Ricerca aggiornamento software tramite interfaccia utente

Premere il pulsante **Impostazioni** sul telecomando o selezionare **Impostazioni** nella schermata principale. Evidenziare l'opzione **Aggiornamento software** nel menu **Sistema>Altro** e premere **OK**. Quindi evidenziare **Cerca aggiornamenti** e quindi premere **OK** per controllare la presenza di un nuovo aggiornamento software. Sarà possibile selezionare il satellite che viene usato per il processo di aggiornamento e configurare i parametri selezionando le opzioni del menu **Modifica Aggiornamento per Satellite**.

Nel caso in cui vengano trovati nuovi aggiornamenti, ne viene avviato lo scaricamento. Al termine del download, verrà visualizzata un'avvertenza, premere **OK** per completare il processo di aggiornamento software, quindi riavviare la TV.

Ricerca di 3 AM e modalità aggiornamento

La TV cercherà nuovi aggiornamenti alle ore 3:00 se la **Scansione automatica** nel menu **Opzioni aggiornamento** è **Attiva** e se la TV è collegata al segnale dell'antenna o a Internet. Se viene trovato un nuovo software, e scaricato con esito positivo, verrà installato alla prossima accensione.

Nota: Non scollegare il cavo di alimentazione mentre il LED lampeggia durante il processo di riavvio. Se la TV non si

accende dopo l'aggiornamento, scollegarla, attendere due minuti, quindi ricollegarla.

Tutti gli aggiornamenti vengono sottoposti a controllo automatico. Se viene eseguita una ricerca manuale ma non è possibile trovare il software richiesto, allora la presente è la versione corrente.

Guida alla risoluzione dei problemi e suggerimenti

La TV non si accende

Accertarsi che il cavo di alimentazione sia saldamente collegato alla presa a parete. Premere il tasto Power sulla TV.

Immagine di qualità scadente

- Verificare di aver eseguito correttamente la sintonizzazione della TV.
- Il segnale di livello basso può provocare distorsioni dell'immagine. Controllare i collegamenti dell'antenna.
- Controllare di aver inserito la frequenza di canale corretta qualora sia stata eseguita la procedura di sintonizzazione manuale.

Nessuna immagine

- La TV non riceve nessun segnale. Assicurarsi di aver selezionato la fonte di ingresso corretta.
- L'antenna è collegata correttamente?
- Il cavo dell'antenna è danneggiato?
- Sono state usate le spine giuste per collegare l'antenna?
- In caso di dubbio, contattare il rivenditore.

Assenza di audio

- Verificare che l'audio della TV sia disattivato. Premere il pulsante **Mute** o alzare il volume per controllare.
- L'audio viene emesso solo da un altoparlante. Controllare le impostazioni di bilanciamento dal menù **Audio**.
- Controllare che l'opzione **Output audio** sia impostata correttamente dal menu Audio.

Telecomando - nessun funzionamento

- Le batterie potrebbero essere scariche. Sostituire le batterie.
- Le batterie potrebbero essere state inserite in modo errato. Rimandiamo alla sezione **Inserimento delle batterie nel telecomando. Nessun segnale su una sorgente d'ingresso.**
- È possibile che non vi sia nessun dispositivo connesso.
- Controllare i cavi AV e i collegamenti dal dispositivo.
- Controllare che il dispositivo sia acceso.

Compatibilità segnale AV e HDMI

Sorgente	Segnali supportati		Disponibile
AV laterale	PAL		O
	SECAM		O
	NTSC4.43		O
	NTSC3.58		O
HDMI	480i, 480p	60Hz	O
	576i, 576p	50Hz	O
	720p	50Hz,60Hz	O
	1080i	50Hz,60Hz	O
	1080p	24Hz, 25Hz, 30Hz, 50Hz, 60Hz	O

(X: Non disponibile, O: Disponibile)

In certi casi i segnali della TV LCD possono non essere ricevuti e visualizzati correttamente. Il problema può essere causato dall'incompatibilità con gli standard dei dispositivi di ingresso (lettore DVD, decoder digitale, ecc). Se si dovessero verificare tali problemi, contattare il rivenditore e il produttore dei dispositivi.

Formati di file supportati per la modalità USB

Formati video compatibili

Estensione	Codec Video	Risoluzione massima e Frame Rate e Bit Rate
.mpg, .mpeg, .dat, .vob	MPEG1/2, H.264, VC1	H.264: 1080Px2@30fps - 50Mbps, 1080P@60fps - 50Mbps Altro: 1080P@60fps - 50Mbps
.ts, .trp, .m2ts		
.avi	MPEG1/2, MPEG4, H.264, MJPEG	
.mp4, .m4a, .m4v, .mov, .qt, .3gp, .3g2, .3gpp	MPEG1/2, H.263, MPEG4, H.264	
.mkv	MPEG 1/2, MPEG4, H.264	
.flv	Sorenson Sp, MPEG4, H.264	
.asf, .wmv	MPEG4, WMV3, VC1	
.webm	VP9, VP8	
.mp4, .mov, .3gpp, .3gp, .ts, .trp, .tp, .mkv	HEVC/H.265	

Formati immagine compatibili

Estensione	Specifiche	Risoluzione (larghezza x altezza)
.jpg, .jpeg	Baseline	8192 x 8192
	Progressive	3000 x 3000
.bmp	RGB 1/4/8/16/24/32 bit	8192 x 8192
	RLE 4/8 bit	
.png	Scala di grigi, 24/32 bit per pixel	
	Formato interlacciato	
	Progressivo	

Formati audio compatibili

Estensione	Formato
.mp3	.mp3
.ac3	.ac3
.aac	.AAC
.wma	.WMA
.amr	.AMR-NB, .AMR-WB
.wav	.MPEG La, .AAC, .PCM

Sottotitoli esterni	
Estensione	Specifiche
.ssa	SubStation Alpha
.ass	Advanced SubStation Alpha
.srt	Subripper
.sub	Micro DVD / SubViewer
.sub + .idx	VOBSub
.txt	Micro DVD / TMPlayer / MPL2
.mpl	MPL2
.smi	Sami
.jss	JACOSUB
.ttml	TTML
.txt / .sub	SOTTOTITOLIDVD
.lrc	-

Sottotitoli interni	
Estensione	Specifiche
.mkv	VOBSub
.mkv	ASS / SSA / TEXT
.dat, .mpg, .mpeg, .vob	Sottotitoli DVD
.mp4	Sottotitoli DVD, TEXT

Risoluzioni DVI supportate

In fase di collegamento del dispositivo ai connettori della TV usando il cavo convertitore DVI (cavo da DVI a HDMI - non fornito in dotazione), rimandiamo alle seguenti informazioni sulla risoluzione.

	56Hz	60Hz	66Hz	70Hz	72Hz	75Hz
640x400				x		
640x480		x	x		x	x
800x600	x	x		x	x	x
832x624						x
1024x768		x	x	x	x	x
1152x864		x		x		x
1152x870						x
1280x768		x				x
1360x768		x				
1280x960		x				x
1280x1024		x				x
1400x1050		x				x
1440x900		x				x
1600x1200		x				
1680x1050		x				
1920x1080		x				

Connettività

Connettività cablata

Collegamento a una rete cablata

- Sarà necessario disporre di un modem/router connessi a una connessione a banda larga attiva.
- Collegare la TV al modem/router tramite cavo Ethernet. C'è una porta LAN sulla parte posteriore della TV.

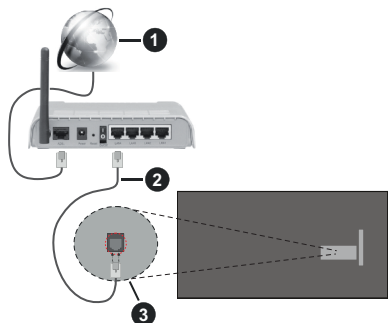

- 1 Connessione ISP a banda larga
- 2 Cavo LAN (Ethernet)
- 3 Ingresso LAN sul lato posteriore della TV

Per configurare le impostazioni cablate fare riferimento alla sezione Rete nel menù Impostazioni.

- Si può collegare la TV alla rete LAN a seconda della configurazione di rete. In tal caso, usare un cavo ethernet per collegare la TV direttamente alla presa a muro della rete.

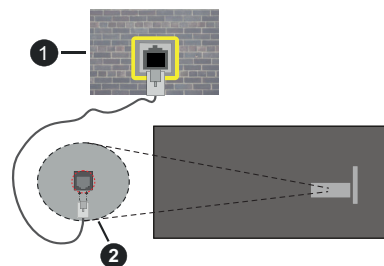

- 1 Presa di rete a muro
- 2 Ingresso LAN sul lato posteriore della TV

Configurazione delle impostazioni del dispositivo cablato

Tipo di rete

Il Tipo di rete può essere Dispositivo cablato, Dispositivo wireless o Disattivato, in base alla connessione attiva sul set TV. Selezionare **Dispositivo**

Cablato se si sta eseguendo il collegamento tramite Ethernet.

Test velocità Internet

Evidenziare **Test velocità Internet** e premere il pulsante **OK**. La TV controllerà la presenza di connessione internet e visualizzerà il risultato al termine.

Impostazioni Avanzate

Evidenziare **Impostazioni Avanzate** e premere il pulsante **OK**. Sulla schermata successiva sarà possibile modificare le impostazioni IP e DNS sulla TV. Evidenziare la voce desiderata e premere il pulsante Sinistro o Destro per modificare l'impostazione da **Automatica** a **Manuale**. Ora sarà possibile accedere ai valori IP e / o DNS. Selezionare la voce desiderata dal menu a tendina e inserire i nuovi valori servendosi dei pulsanti numerici del telecomando. Evidenziare **Salva** e premere il tasto **OK** per salvare le impostazioni al termine.

Modalità standby in rete

È possibile attivare o disattivare la funzione di modalità standby in rete impostando questa opzione. Fare riferimento alla sezione **Modalità standby in rete** per ulteriori informazioni.

Collegamento wireless

Collegamento a una rete wireless

La TV non può essere collegata alle reti con SSID nascosto. Per rendere il modem SSID visibile, modificare le impostazioni SSID tramite il software del modem.



- 1 Connessione ISP a banda larga

Per aumentare la larghezza di banda, è previsto un router N-wireless (IEEE 802.11a/b/g/n) con bande 2.4 e 5 GHz simultanee. Ottimizzato per uno streaming video HD più fluido e più veloce, trasferimenti file e gioco HD.

- La frequenza e il canale variano a seconda dell'area.
- La velocità di trasmissione varia a seconda della distanza e del numero di ostruzioni tra i prodotti di trasmissione, la configurazione dei prodotti, le condizioni delle onde radio, il traffico di linea e i

prodotti usati. La trasmissione può essere interrotta o potrebbe essersi disconnessa in base alle condizioni delle onde radio, DECT, telefoni o altri dispositivi WLAN 11b. I valori standard della velocità di trasmissione sono i valori massimi teorici per gli standard wireless. Non si tratta delle velocità effettive di trasmissione dei dati.

- La posizione in cui la trasmissione è migliore varia a seconda dell'ambiente di utilizzo.
- La funzione Wireless della TV supporta i modem 802.11 del tipo a,b,g & n. Consigliamo di usare il protocollo di comunicazione IEEE 802.11n per evitare possibili problemi in fase di visualizzazione dei video.
- Modificare il SSID del modem se sono presenti altri modem nelle circostanze con lo stesso SSID. In caso contrario, si potrebbero riscontrare problemi di connessione. Usare la connessione via cavo in caso di problemi con la connessione wireless.

Configurazione delle impostazioni del dispositivo wireless

Aprire il menù **Impostazioni di rete** e selezionare **Tipo di rete** come **Dispositivo wireless** per avviare il processo di connessione.

Selezionare l'opzione **Cerca reti wireless** e fare clic su **OK** per iniziare la ricerca delle reti wireless disponibili. Tutte le reti trovate compariranno in una lista. Selezionare la rete dall'elenco e premere **OK** per connettersi. Una rete con SSID nascosto non può essere rilevata da altri dispositivi. Se si desidera connettersi ad una rete con SSID nascosto, scorrere l'elenco delle reti wireless rilevate, evidenziare l'opzione **Aggiungi nuova rete** e premere **OK**. Inserire il nome della rete e selezionare il tipo di sicurezza utilizzando le relative opzioni per la connessione.

Nota: Se il modem supporta la modalità N, si dovrebbero impostare le modalità N.

Se la rete selezionata è protetta da password, immettere la chiave corretta usando la tastiera virtuale. Sarà possibile usare questa tastiera mediante i tasti di navigazione e il tasto **OK** del telecomando.

Attendere fino a quando l'indirizzo IP viene visualizzato sulla schermata.

Ciò significa che il collegamento è stabilito. Per scollegarsi da una rete wireless, evidenziare **Tipo di segnale** e premere i pulsanti Sinistra e Destra per impostare su **Disattivato**.

Se si è collegati ad una rete senza fili, l'opzione **Disconnetti** apparirà nel menu **Rete** e il profilo di rete wireless sarà anch'esso salvato, così il televisore si collegherà automaticamente alla stessa rete ogni volta che si passa alla connessione wireless. Per scollegarsi da una rete wireless ed eliminare il profilo di rete wireless salvato, evidenziare **Disconnetti** e premere **OK**.

Qualora il router disponga di WPS, sarà possibile collegarsi direttamente al modem/router senza inserire la password o senza aggiungere come prima cosa la rete. Selezionare l'opzione **Premere WPS sul proprio router wifi** e premere il pulsante **OK**. Andare sul dispositivo modem/router e premere il pulsante WPS per eseguire la connessione. Dopo che i dispositivi saranno stati abbinati si vedrà una conferma di connessione sulla TV. Selezionare **OK** per procedere. Non è richiesta nessuna ulteriore configurazione.

Evidenziare **Test velocità Internet** e premere il tasto **OK** per controllare la velocità di connessione a Internet. Evidenziare **Impostazioni avanzate** e premere il pulsante **OK** per aprire il menù impostazioni avanzate. Usare i tasti di navigazione e i tasti numerici per eseguire le impostazioni. Evidenziare **Salva** e premere il tasto **OK** per salvare le impostazioni al termine.

Altre informazioni

Lo stato del collegamento verrà visualizzato come **Connesso** o **Non connesso** e verrà visualizzato l'indirizzo IP attuale, se viene stabilita una connessione.

Connessione al dispositivo mobile via WLAN

• Qualora il dispositivo mobile sia dotato della funzione WLAN, sarà possibile collegarlo alla TV mediante router, per accedere ai contenuti all'interno del dispositivo. In tal caso, il dispositivo mobile deve disporre di un apposito software di condivisione.

Collegare il televisore al router seguendo i passaggi indicati nelle sezioni precedenti.

Successivamente, collegare il dispositivo mobile alla stessa rete del televisore e attivare il software di condivisione sul dispositivo mobile. Quindi, selezionare i file da condividere con la TV.

Se la connessione viene stabilita correttamente, sarà possibile accedere ai file condivisi del telefono mediante l'AVS (Condivisione Audio Video) della TV.

Andare al carosello di navigazione della schermata iniziale e selezionare **Sorgenti**. Quindi, evidenziare l'opzione **AVS - Condivisione Audio Video** dal menu **Sorgenti** e fare clic su **OK** per visualizzare i dispositivi media server disponibili nella rete. Selezionare il dispositivo mobile e premere **OK** per continuare.

• Ove disponibile, sarà possibile scaricare l'applicazione telecomando remoto dal server del provider dell'applicazione del dispositivo mobile.

Nota: Questa funzione potrebbe non essere supportata da tutti i dispositivi mobili.

Gestione delle informazioni dei clienti

Quando si usa la funzione di connessione a Internet di questa TV, dopo aver accettato i termini di servizio / politica sulla privacy di Panasonic (cui si fa qui di seguito riferimento con la dicitura termini e condizioni ecc.), sarà possibile raccogliere e usare le

informazioni sul cliente relativamente all'uso dell'unità conformemente ai termini e alle condizioni.

Per ulteriori dettagli sui termini i servizio/politica sulla privacy, rimandiamo a **[HOME] Impostazioni>Sistema>Impostazioni sulla Privacy**

Sarà possibile registrare le informazioni personali del cliente sulla TV rivolgendosi all'emittente o al fornitore dell'applicazione. Prima di riparare, trasferire o smaltire la TV, eliminare tutte le informazioni contenute al suo interno attenendosi alla seguente procedura.

[HOME] Installazione>Prima installazione

Le informazioni sul cliente possono essere raccolte dal fornitore tramite l'applicazione fornita da terzi sulla TV o sul sito web. Si prega di confermare i termini e le condizioni ecc. in anticipo.

- Panasonic non verrà ritenuta responsabile della raccolta o dell'uso delle informazioni sul cliente tramite l'applicazione fornita da terzi sulla TV o sul sito web.
- In fase di inserimento del nome e numero della carta di credito, ecc. invitiamo a prestare particolare attenzione all'affidabilità del fornitore del servizio.
- Le informazioni registrate possono essere salvate nel server ecc. del fornitore del servizio. Prima di riparare, trasferire o eliminare la TV verificare di eliminare tutte le informazioni conformemente ai termini e alle condizioni del fornitore di servizio.

Modalità standby in rete

La **modalità standby in rete** è uno standard che permette ad un dispositivo di essere acceso o svegliato da un messaggio di rete. Il messaggio viene inviato al dispositivo tramite un programma eseguito su un dispositivo remoto connesso alla stessa rete area locale, ad esempio uno smartphone.

La TV è compatibile WoL e WoWLAN. Questa funzione potrebbe essere disabilitata durante il primo processo di installazione. Per attivare questa funzione impostare l'opzione **Modalità standby in rete** nel menu **Rete su On**. Sarà necessario che entrambi i dispositivi, dai quali viene inviato il messaggio di rete alla TV, e la TV stessa, siano connessi alla stessa rete. La funzione Modalità standby in rete è supportata solo per i dispositivi Android e può essere usata unicamente tramite le applicazioni YouTube e Netflix.

Per usare questa funzione la TV e il telecomando dovrebbero essere connessi almeno una volta mentre la TV è accesa. Se la TV viene spenta, la connessione deve essere ristabilita all'accensione successiva. Altrimenti la funzione non sarà disponibile. Ciò non vale tuttavia quando la TV viene messa in modalità standby.

Le performance di alcuni dispositivi presenti sul mercato potrebbero tuttavia variare a causa dell'architettura del software. Per usare la funzione Modalità Standby in

Rete con prestazioni migliori verificare che il dispositivo sia dotato dell'ultima versione di firmware.

Qualora si desideri che la TV consumi meno energia quando è in standby, sarà possibile disattivare questa funzione impostando l'opzione **Modalità standby in rete su Off**.

Connessione ai dispositivi bluetooth

La TV supporta anche un'altra tecnologia di connessione Bluetooth wireless a portata ridotta. Sarà richiesto un abbinamento prima di usare dispositivi Bluetooth con la TV. Per abbinare il dispositivo alla TV, eseguire i seguenti passaggi:

- Impostare il dispositivo in modalità di abbinamento
- Avviare la ricerca del dispositivo sulla TV

***Nota:** Rimandiamo al manuale dell'utente del dispositivo Bluetooth per scoprire come impostare il dispositivo in modalità abbinamento.*

È possibile collegare dispositivi audio, telecomandi, tastiere e mouse alla TV utilizzando la tecnologia wireless Bluetooth. Scollegare o spegnere qualsiasi dispositivo audio affinché la funzionalità di collegamento wireless funzioni correttamente. Per i dispositivi audio si dovrebbe utilizzare l'opzione **Collegamento audio bluetooth**, mentre per telecomandi, tastiere e mouse **Dispositivi di ingresso bluetooth** nel menù **Impostazioni>Dispositivi**. Selezionare l'opzione menu e premere il pulsante **OK** per aprire il relativo menu. Usando questo menù sarà possibile scoprire e collegare i dispositivi che si servono della tecnologia wireless Bluetooth e iniziare a usarli. Impostare l'opzione **Dispositivo o Modalità su Abilitato**, quindi evidenziare **Scopri** nella parte inferiore della schermata dei menu e premere **OK** per avviare il rilevamento del dispositivo. Attenersi alle istruzioni a video. Verrà visualizzato un elenco dei dispositivi wireless disponibili. Selezionare il dispositivo che si desidera collegare dall'elenco e premere il pulsante **OK**. Selezionare **Connetti** quindi premere **OK** per connettere. Se viene visualizzato il messaggio **"Dispositivo connesso"** la connessione è stabilita correttamente. Qualora il collegamento si interrompa, riprovare.

***Nota:** La TV potrebbe non essere compatibile con tutti i modelli di telecomando, tastiera e mouse presenti sul mercato. Per ulteriori informazioni invitiamo a contattare il proprio rivenditore locale o outlet al dettaglio presso il quale è stata acquistata la TV.*

Trasferimento immagine e streaming audio

Sarà inoltre possibile usare questo tipo di collegamento Bluetooth per trasferire immagini o eseguire lo stream di audio dal dispositivo mobile alla TV.

Abbinare il dispositivo mobile e la TV conformemente a quanto descritto sopra. Avviare la ricerca di un dispositivo nel dispositivo manuale. Selezionare la propria TV dai dispositivi elencati. Confermare la richiesta di collegamento sullo schermo della TV

ed eseguire lo stesso sullo schermo del proprio dispositivo. Qualora non venga eseguito nessun abbinamento, il trasferimento di immagini o lo streaming audio alla TV non sarà possibile.

Le immagini inviate dal dispositivo mobile verranno visualizzate sulla TV senza richiesta di conferma, qualora il file immagine sia adatto. Sarà anche possibile salvare il file immagine su un drive di memoria USB collegato, oppure impostarlo come logo di avvio, qualora questa funzione sia supportata e qualora il file sia adatto. Premere il pulsante **Esci** per interrompere la visualizzazione dell'immagine.

L'audio verrà indirizzato attraverso gli altoparlanti della TV, dopo che è stata data la conferma. Per avviare lo streaming audio, scollegare il dispositivo dalla TV se in precedenza è stato abbinato con la TV. Dopo aver completato l'abbinamento, verrà visualizzato un messaggio di conferma che chiede se si vuole avviare lo streaming audio dal dispositivo mobile. Selezionare **Si** e premere il pulsante **OK** sul telecomando della TV. Qualora il collegamento vada a buon fine, tutto l'audio verrà indirizzato tramite gli altoparlanti della TV. Comparirà un simbolo sul lato superiore della TV fino a che il collegamento streaming audio sarà attivo. Per interrompere lo streaming audio, spegnere il collegamento Bluetooth del dispositivo mobile.

Chiudere tutte le applicazioni in esecuzione e tutti i menu della TV per eseguire un trasferimento senza errori. Sono adatti solo i file immagine con dimensioni inferiori ai 5 MB, e nei seguenti formati: *.jpg, .jpeg, .png, .bmp*. Qualora un file inviato da dispositivo mobile non soddisfi questi requisiti non verrà visualizzato sulla TV.

Se l'opzione **Condivisione Audio Video** nel menu **Impostazioni**>**Dispositivi** è disabilitata, la TV ignorerà le richieste di associazione e sullo schermo non verrà visualizzato alcun messaggio informativo. Se un dispositivo è già accoppiato prima di disabilitare la **Condivisione Audio Video** con il televisore anche se l'opzione **Condivisione Audio Video** è disabilitata.

Nota: I dispositivi wireless possono funzionare con la stessa gamma di frequenza radio e potrebbero interferire fra di loro. Al fine di migliorare le prestazioni del dispositivo wireless collocarlo ad almeno 1 metro da altri dispositivi wireless.

Connettività Risoluzione dei problemi

Rete wireless non disponibile

- Verificare che i firewall della rete consentano la connessione wireless della TV.
- Effettuare nuovamente una ricerca di reti wireless utilizzando la schermata del menù **Rete**.

Se le rete wireless non funziona correttamente, provare a usare la rete cablata domestica. Per ulteriori informazioni sulla procedura, consultare la sezione **Connessione cablata**.

Se la TV non funziona col collegamento cablato, controllare il modem (router). Se il router non presenta

problemi, controllare la connessione Internet del modem.

Connessione lenta

Consultare il manuale delle istruzioni del mode wireless per ottenere informazioni sull'area di servizio interna, la velocità di connessione, la qualità del segnale e altre impostazioni. Per il modem, è necessaria una connessione ad alta velocità.

Interruzione durante la riproduzione o reazioni lente

In tal caso, provare quanto segue:

Mantenere almeno tre metri di distanza da forni a microonde, telefoni cellulari, dispositivi bluetooth o altri dispositivi WLAN. Provare a modificare il canale attivo sul router WLAN.

Connessione a Internet non disponibile / Condivisione Audio Video Non funzionante

Nel caso in cui il MAC address del PC o del modem sia stato registrato in modo permanente, è possibile che la TV non si colleghi a Internet. In questo caso, il MAC address viene autenticato ogni volta che ci si collega a Internet. Si tratta di una precauzione per evitare accessi non autorizzati. Dato che la TV dispone del proprio MAC address, il fornitore del servizio internet non può convalidare il MAC address della propria TV. Per questa ragione, la TV non può essere connessa a Internet. Contattare il proprio fornitore del servizio internet e richiedere informazioni su come collegare un dispositivo diverso, ad esempio una TV, a internet.

Inoltre, la connessione potrebbe non essere disponibile a causa di un problema di firewall. Nel caso in cui si ritenga che questo sia il problema, rivolgersi al proprio fornitore del servizio internet. Un firewall potrebbe essere la causa di un problema di connettività e identificazione in fase di utilizzo della TV in modalità Condivisione Audio Video oppure quando si sta sfogliando tramite la funzione Condivisione Audio Video.

Dominio non valido

Verificare di aver già eseguito l'accesso al PC con nome utente/password e garantire anche che il dominio sia attivo, prima di condividere eventuali file nel programma server media sul PC. Nel caso in cui il dominio non sia valido vi potrebbero essere dei problemi in fase di consultazione dei file in modalità Condivisione Audio Video.

Usare il Servizio di Rete Condivisione Audio Video

La funzione di Condivisione Audio Video è uno standard che semplifica il processo di visualizzazione di componenti elettronici digitali e ne rende più semplice l'uso in una rete domestica.

Questo standard consente di visualizzare e riprodurre foto, musica e video memorizzati nel server multimediale collegato alla rete domestica.

1. Installazione software Server

La funzione di Condivisione Audio/Video non può essere usata se il programma server non è installato sul PC oppure se il software media server richiesto non è installato sul dispositivo associato. Preparare il PC con un programma server adeguato.

2. Collegamento a una rete cablata o wireless

Cfr. i capitoli **Connettività Cablata / Wireless** per informazioni dettagliate sulla configurazione.

3. Attivare la Condivisione Audio Video

Accedere al menu **Impostazioni>Dispositivi e abilitare l'opzione di Condivisione Audio Video**.

4. Riproduzione di file condivisi mediante Browser multimediale

Andare al carosello di navigazione della schermata iniziale e selezionare **Sorgenti**. Evidenziare quindi l'opzione **Condivisione Audio Video** nel menu **Sorgenti** utilizzando i pulsanti di navigazione e fare clic su **OK**. I dispositivi media server disponibili compariranno in un elenco. Selezionare **PROCEDI** e premere **OK** per continuare. Verrà visualizzato il browser multimediale.

Per ulteriori informazioni sulla riproduzione del file, rimandiamo alla sezione **Browser multimediale**.

Nel caso in cui si verifichi un problema con la rete, spegnere la televisione scollegandola dalla presa a parete e ricollegandola. Le modalità Trick e jump non sono supportate dalla funzione Condivisione Audio Video.

Utilizzare PC/HDD/Media Player o qualsiasi altro dispositivo compatibile con la connessione cablata per ottenere una più elevata qualità di riproduzione.

Usa la connessione LAN per una condivisione file fra altri dispositivi quali ad esempio computer.

Nota: Alcuni PC potrebbero non consentire l'uso della funzione AVS a causa di impostazioni di amministrazione e sicurezza (ad esempio i PC aziendali).

App

È possibile accedere alle applicazioni installate sul televisore dalla schermata Home. Le app dei servizi di streaming sono integrate per una migliore esperienza di ricerca e visione. Premere il tasto **TiVo** sul telecomando, verrà visualizzata la schermata Home. Evidenziare un'applicazione e premere **OK** per avviarla.

Utilizzare la schermata **Gestisci applicazioni** per controllare quali applicazioni installate su TiVo OS utilizza per consigliare i titoli nelle schermate Home, Free, Programmi TV e Film. Le applicazioni selezionate vengono visualizzate nel carosello **Le mie applicazioni** nella schermata Home.

Le selezioni sull'app non influiscono sui risultati della ricerca. TiVo OS mostra i risultati di tutte le app per aiutare a trovare ciò che si vuole guardare. Quando

un'app che non si sta utilizzando ha il titolo, si può decidere di iscriversi.

Note: Sebbene molte app siano gratuite, per guardare i titoli di alcune applicazioni potrebbe essere necessario un abbonamento, un noleggio o un acquisto. I possibili problemi dipendenti dall'applicazione potrebbero essere causati dal provider dei servizi. I servizi internet di terzi potrebbero cambiare, essere interrotti o limitati in qualsiasi momento.

Browser Internet

È possibile avviare il browser Internet dal carosello **Le mie applicazioni** nella schermata iniziale.

Nella schermata iniziale del browser, le miniature dei link predefiniti (ove presenti) verso i siti web verranno visualizzate come opzioni **Compositore veloce** congiuntamente alle opzioni **Modifica compositore veloce** e **Aggiungi a compositore veloce**.

Per navigare nel browser web, servirsi dei pulsanti direzionali sul telecomando o su un mouse collegato. Per vedere la barra opzioni browser, spostare il cursore verso la parte superiore della pagina. Le opzioni **Cronologia**, **Schede** e **Segnalibri** e la barra del browser che contengono i pulsanti precedente/successivo, il pulsante di aggiornamento, la barra indirizzo/ricerca, i pulsanti **Compositore veloce** e **Vewd** sono disponibili.

Per aggiungere un sito web desiderato all'elenco **Compositore veloce** per accesso rapido, spostare il cursore verso la parte superiore della pagina o premerlo. Viene visualizzata la barra del browser. Evidenziare il pulsante **Compositore veloce** e premere il pulsante **OK**. Quindi, selezionare l'opzione **Aggiungi a compositore veloce** e premere il pulsante **OK**. Riempire gli spazi bianchi per **Nome** e **Indirizzo**, evidenziare **OK** e premere il pulsante **OK** per aggiungere. Mentre ci si trova sul sito che si vuole aggiungere all'elenco **Compositore veloce**, evidenziare il pulsante **Vewd** e premere il pulsante **OK**. Evidenziare l'opzione **Aggiungi a compositore veloce** nel sottomenù, quindi premere nuovamente il pulsante ENTER. **Nome** e **Indirizzo** verranno riempiti automaticamente a seconda del sito che si sta visitando. Evidenziare **OK** e premere il pulsante **OK** per aggiungere.

Sarà inoltre possibile usare le opzioni menù **Vewd** per gestire il browser. Evidenziare il pulsante **Vewd** e premere il pulsante **OK** per vedere le opzioni disponibili, specifiche e generali.

Ci sono vari modi per cercare o visitare siti web usando il browser web.

Inserire l'indirizzo di un sito web (URL) nella barra di ricerca / barra degli indirizzi, quindi evidenziare il pulsante **Inviai** tramite la tastiera virtuale; quindi premere il pulsante **OK** per visitare il sito.

Inserire la parola chiave / le parole chiave nella barra di ricerca / barra dell'indirizzo ed evidenziare il

pulsante **Invia** sulla tastiera virtuale; quindi, premere il pulsante **OK** per avviare una ricerca per i siti web collegati.

Evidenziare una miniatura Compositore veloce e premere il pulsante **OK** per visitare il sito web relativo.

La TV è compatibile coi mouse USB. Collegare il mouse o l'adattatore del mouse wireless all'ingresso USB della TV per una navigazione più facile e più rapida.

Alcune pagine web contengono contenuti flash. Non sono supportate dal browser.

La TV non supporta processi di download da internet tramite browser.

Non sono supportati tutti i siti presenti su internet. A seconda del sito si potrebbero verificare dei problemi di contenuto. In modo del tutto simile, potrebbe non essere possibile riprodurre i contenuti video.

Sistema HBBTV

HbbTV (Hybrid Broadcast Broadband TV) è un nuovo standard di settore che combina in modo invisibile i servizi TV forniti tramite trasmissione con i servizi consegnati tramite banda larga e consente anche l'accesso a Internet unicamente per i servizi di consumatori che usano TV e set-top box. I servizi trasmessi tramite HbbTV comprende canali di trasmissione TV tradizionali, servizi di catch-up, video-on-demand, EPG, pubblicità interattiva, personalizzazioni, voti, giochi, social network e altre applicazioni multimediali.

Le applicazioni HbbTV sono disponibili sui canali in cui sono segnalate dall'emittente. L'emittente marca un'applicazione come "autostart" e viene avviata in modo automatico dalla piattaforma. Le applicazioni in avvio automatico vengono di norma lanciate con una piccola icona rossa a forma di pulsante per informare l'utente del fatto che su quel canale c'è un'applicazione HbbTV. Premere il tasto rosso per aprire la pagina applicazione. Dopo che la pagina è stata visualizzata l'utente può tornare all'icona di stato tasto rosso iniziale premendo nuovamente il tasto rosso. L'utente si può spostare fra la modalità icona tasto rosso e la modalità UI completa dell'applicazione premendo il tasto rosso. Si noti che la funzione di commutazione dei pulsanti rossi è fornita dall'applicazione e alcune applicazioni possono comportarsi diversamente (altri pulsanti a colori come il verde, il giallo, il blu, possono essere definiti per alcune altre funzioni, ad esempio i collegamenti).

Se l'utente passa a un altro canale mentre c'è un'applicazione HbbTV attiva (in modalità icona tasto rosso in modalità UI completa), si può verificare quanto segue.

- L'applicazione può continuare a funzionare.
- L'applicazione può essere conclusa.

- L'applicazione può essere conclusa e può essere aperta un'altra applicazione tasto rosso di avvio automatico.

HbbTV consente il recupero delle applicazioni sia dalla banda larga che dalla trasmissione. L'ente che si occupa della trasmissione può attivare entrambe le modalità o solo una. Nel caso in cui la piattaforma non disponga di una piattaforma operativa, può ancora aprire applicazioni trasmesse sull'applicazione.

Le applicazioni di tasto rosso di avvio automatico forniscono solitamente collegamenti ad altre applicazioni. L'utente può passare ad altre applicazioni servendosi dei collegamenti forniti. Le applicazioni dovrebbero fornire un modo per chiudersi, di norma si usa il pulsante **Esci**.

Le applicazioni HbbTV si servono di tasti del telecomando per interagire con l'utente. Quando viene aperta un'applicazione HbbTV, il controllo di alcuni tasti appartiene all'applicazione. La selezione dei canali numerici, ad esempio, potrebbe non funzionare su un'applicazione video, in cui i numeri indicano i numeri di pagina.

HbbTV richiede che la piattaforma sia dotata della possibilità di eseguire streaming AV. Molte sono le applicazioni che forniscono VOD (video on demand) e servizi di TV catch-up. L'utente si può servire dei tasti sul telecomando per riprodurre, mettere in pausa, fermare, avanzare e riavvolgere per interagire con i contenuti AV.

Nota: Sarà possibile attivare o disattivare la funzione dal menu Impostazioni>Legale>Impostazioni consenso.

Assistente Google

Il tuo televisore funziona con Google Home per il controllo vocale dei dispositivi e degli apparecchi collegati.

Funziona con Google Home

Tramite questa funzione si può controllare le funzioni della TV con i dispositivi Google Assistant. Per farlo, il processo di installazione dovrebbe essere completato.

Prima dell'installazione

Completare le seguenti procedure prima di iniziare l'installazione sul televisore.

- Installare l'app Google Home sul telefono ed effettuare il login al proprio account
- Aggiungere il dispositivo all'account
- Selezionare l'azione Vsmart TV dall'elenco delle azioni all'interno dell'app
- Verrà visualizzata una schermata dove inserire il codice di autenticazione creato durante il processo di installazione sul televisore, per collegare il televisore all'account. Continuare il processo di configurazione sul televisore per ottenere il codice di autenticazione

Processo di installazione

La configurazione può essere eseguita utilizzando l'opzione **Google Assistant** nel menu **Impostazioni>Sistema> Assistente Vocale**. La procedura guidata di installazione guiderà nel processo di configurazione.

- Selezionare **Start** e premere **OK** per procedere
- Verrà richiesto di scegliere un nome per la TV, definito "nome amichevole" (Friendly Name) (**FN**). Un "nome amichevole" è un nome che associate al vostro TV, come "TV Salotto", "TV Cucina", "TV Sala da pranzo", ecc. Scegliere un nome facile da pronunciare. Al termine, evidenziare **OK** e premere **OK**
- Verrà creato un codice di autenticazione e verrà visualizzato sullo schermo. Inserire il codice visibile sulla TV sulla app Google Home

Una volta completato il processo, sarà possibile controllare le funzioni del televisore con Google Assistant.

Nota: Verificare che i dispositivi siano collegati a Internet. È possibile collegare un solo televisore al proprio account.

Esempi di Comandi

Basta dire "Hey Google" o "Ok Google" per controllare la TV usando solo la tua voce.

Comando	Funzione
turn on 'FN'	Accende la TV
turn off 'FN'	Spegne la TV
pause on 'FN'	Mette in pausa la riproduzione dei media
resume on 'FN'	Riprende la riproduzione dei media
stop on 'FN'	Interrompe la riproduzione dei media
volume up on 'FN'	Aumenta il volume
volume down on 'FN'	Diminuisce il volume
set mute volume on 'FN'	Silenzia il suono
switch input to "input_name" on 'FN'	La TV cambia la fonte con il nome specificato (es. HDMI 1)
switch to "input_name" on 'FN'	
change channel to "channel_number" on 'FN'	La TV cambia canale sintonizzandosi sul canale specificato (es. Canale 200)
change channel to "channel_name" on 'FN'	La TV cambia canale sintonizzandosi sul canale specificato
channel up on 'FN'	La TV cambia canale sintonizzandosi sul canale più alto, se disponibile.

Comando	Funzione
channel down on 'FN'	La TV cambia canale sintonizzandosi sul canale più basso, se disponibile.

FN (NA) è l'abbreviazione per "Friendly Name" (Nome Amichevole).

Google è un marchio registrato Google LLC.

Informazioni sulla funzionalità DVB

Il ricevitore DVB è adatto unicamente per essere usato nel paese per il quale è stato progettato.

Nonostante questo ricevitore DVB fosse conforme alle ultimissime specifiche DVB al momento della produzione, non possiamo garantirne la compatibilità con le future trasmissioni DVB a causa di modifiche che potrebbero essere attuate nei segnali e nelle tecnologie di trasmissione.

Alcune funzioni delle televisioni digitali potrebbero non essere disponibili in tutti i paesi.

Cerchiamo sempre di migliorare i nostri prodotti; ecco perché le specifiche tecniche sono soggette a modifiche senza preavviso.

Per consigli su dove acquistare gli accessori siete pregati di contattare il negozio presso il quale avete acquistato la strumentazione.

Indhold	
Sikkerhedsoplysninger	2
Mærkning af produktet.....	2
Vedligeholdelse	4
Skærm, Kabinet, Sokkel.....	4
Netstik.....	4
Montering / fjernelse af soklen.....	4
Ved brug af vægbeslag.....	5
Miljøinformation	5
Funktioner.....	5
High Dynamic Range (HDR) / Hybrid Log-Gamma (HLG).....	6
Medfølgende tilbehør.....	6
Standbytilstand billede.....	6
Standby-meddelelser.....	6
TV-betjeningsknap og brug.....	6
SE TV	7
Sæt batterierne i fjernbetjeningen	9
Strømforsyning	9
Antenneforbindelse.....	9
Licensmeddelelse.....	9
Bortskaffelse af gammelt udstyr og batterier	10
Overensstemmelseserklæring (DoC).....	10
Specifikationer	10
Angående	11
Fjernbetjening.....	12
Tilslutninger	13
Tænding og slukning	14
Førstegangsinstallation	14
Mediebrower.....	16
Indstillingsmenuens indhold	18
Almindelig anvendelse.....	25
Brug af kanallisten	25
Konfigurerer forældreindstillinger	25
Elektronisk programguide.....	25
Tekst-TV tjenester.....	26
Softwareopgradering	26
Fejlfinding og råd	27
Signalkompatibilitet for AV og HDMI.....	27
Understøttede filformater til USB-tilstand	28
Video-filformater	28
Billed-filformater.....	28
Audio-filformater	28
Undertekst-filformater.....	29
Understøttede DVI-opløsninger.....	29
Tilslutningsmuligheder	30

Kabelforbundet forbindelse.....	30
Trådløs forbindelse	30
Håndtering af kundeoplysninger.....	31
Netværksstandby-tilstand	32
Tilslutning af Bluetooth-enheder (valgfrit).....	32
Tilslutningsfejlfinding	33
Brug af Audio-Video-delingsnetværkstjeneste.....	33
Apps	34
Internetbrowser.....	34
HBBTV-system	34
GoogleAssistant	35
DVB funktionalitetsoplysninger.....	36

Sikkerhedsoplysninger



Under ekstreme vejrforhold (storme, lyn) og lange perioder med inaktivitet perioder (på ferie), så afbryd TV'et fra lysnettet. Strømtikket bruges til at afbryde TV'et fra lysnettet og skal derfor hele tiden være tilgængeligt og brugbart. Hvis TV'et ikke er frakoblet elektricitet fra lysnettet, vil enheden stadig trække strøm i alle situationer, selv hvis fjernsynet er i standby eller slukket.

Bemærk: Følg anvisningerne på skærmen for betjening af relaterede funktioner.

VIGTIGT - Læs brugsanvisningen helt inden installation eller brug.

⚠ ADVARSEL: Dette produkt er beregnet til brug af personer (herunder børn), som er i stand til/erfarne i at anvende en sådan enhed uovervåget, med mindre, de har fået instruktion i brugen af apparatet af en person med ansvar for deres sikkerhed.

- Brug dette TV i en højde på under 5000 meter over havets overflade, på tørre steder og i regioner med moderat eller tropisk klima.
- TV-apparatet er beregnet til husholdning og lignende indendørs brug, men kan også bruges på offentlige steder.
- Af hensyn til ventilation skal du sørge for mindst 5 cm fri plads omkring TV'et.
- Ventilationen må ikke hindres ved at dække ventilationsåbningerne med ting, såsom aviser, duge, gardiner osv.
- Strømtikket skal være let tilgængeligt. Anbring ikke TV'et, møbler, osv. på strømkablet. Et beskadiget kabel/stik kan forårsage brand eller give elektrisk stød. Håndter ledningen ved stikket, frakobl ikke TV'et, ved at trække i ledningen. Rør aldrig ved strømkablet/stikket med våde hænder, da dette kan forårsage en kortslutning eller elektrisk stød. Slå aldrig knude på strømkablet og bind det aldrig sammen med andre kabler. Hvis det er beskadiget, skal det udskiftes, dette bør kun udføres af kvalificeret personale.
- Udsæt ikke TV'et for dryp eller sprøjt af væsker og placer ikke genstande med væske, såsom vaser, kopper mv. på eller over TV'et (f.eks. På hylder over TV'et).

- Udsæt ikke TV'et for direkte sollys eller placer ikke åben ild, såsom tændte stearinlys på toppen af eller i nærheden af fjernsynet.
- Placer ikke varmekilder såsom elektriske varmeapparater, radiatorer mv. nær TV'et.
- Anbring ikke TV'et på gulvet og skrå flader.
- For at undgå risiko for kvælning, skal plastikposer opbevares utilgængeligt for babyer, børn og husdyr.
- Fastgør omhyggeligt stativet til TV'et. Hvis stativet er forsynet med skruer, strammes skrueerne godt fast for at forhindre TV'et i at vippe. Over-stram ikke skrueerne og monter stativets gummi-fødder ordentligt.
- Smid ikke batterierne i ild eller sammen med farlige eller brandbare materialer.

ADVARSEL

- Batterier må ikke udsættes for stærk varme som direkte solskin, ild og lignende.
- For kraftig lyd fra øre- og hovedtelefoner kan medføre høretab.

FØRST OG FREMMEST – Lad ALDRIG nogen, især børn, skubbe eller ramme skærmen, skubbe noget ind gennem huller og sprækker eller andre åbninger i dækslet.

Forsigtig	Risiko for alvorlig personskade eller død
Risiko for elektrisk stød	Alvorlig strømrisiko
Vedligeholdelse	Vigtig vedligeholdelseskomponent

Mærkning af produktet

Følgende symboler anvendes på produktet som markør for begrænsninger og forholdsregler og sikkerhedsanvisninger. Hver forklaring skal iagttages, hvor produktet er forsynet med relateret mærkning alene. Bemærk sådanne oplysninger af sikkerhedsmæssige årsager.



Klasse II-udstyr: Dette apparat er udformet på en sådan måde, at det ikke kræver en sikkerhedsafslutning til elektrisk jord.



Farlig ledende terminal: Den markerede terminal er farligt ledende under normale driftsforhold.



Forsigtig, se betjeningsvejledningen: De(t) markerede område(r) indeholder mønt- eller knapcellebatterier, som kan udskiftes af brugeren.



Klasse 1 Laserprodukt: Dette produkt indeholder en klasse 1-laserkilde, som er sikker under rimeligt forudsigelige driftsforhold.

ADVARSEL

Batteriet må ikke sluges. Giver risiko for kemiske ætsnings-skader

Dette produkt eller tilbehøret, som leveres sammen med produktet, kan indeholde et batteri i knapstørrelse. Hvis knapcellebatteriet sluges, kan det medføre alvorlige indre ætse-skader på bare 2 timer, hvilket kan være livsfarligt.

Opbevar nye og brugte batterier utilgængeligt for børn. Hvis batteridækslet ikke lukker ordentligt, skal du stoppe med at bruge produktet og opbevare det utilgængeligt for børn.

Hvis du har mistanke om at batterier kan være blevet slugt eller placeret inde i en del af kroppen, skal du straks søge lægehjælp.

Advarsel - Fare for ustabilitet

Et TV kan falde ned og forårsage alvorlig personskade eller død. Mange skader, især for børn, kan undgås ved at tage simple forholdsregler, såsom:

- Brug **ALTID** kabinetter stativer eller monteringsmetoder, der er anbefalet af producenten af fjernsynet.
- Brug **ALTID** møbler, der kan understøtte TV'et sikkert.
- Sørg **ALTID** for at TV'et ikke rager ud over kanten af støttemøblen.
- Lær **ALTID** børn om farene ved at klatre op på møbler for at kunne nå TV'et eller dets kontrolknapper.
- Sæt **ALTID** ledninger og kabler, der er tilsluttet dit TV, så man ikke kan snuble, trække i dem eller gribe dem.
- Anbring **ALDRIG** et TV-apparat på et ustabilt sted.
- Anbring **ALDRIG** fjernsynet på høje møbler (f.eks. skabe eller bogreoler) uden at forankre både møbler og TV til en passende støtte.
- Anbring **ALDRIG** TV'et på stof eller andre materialer, der er placeret mellem TV'et og støttemøbler.
- Placer **ALDRIG** genstande, der kan friste børn til at klatre, såsom legetøj og fjernbetjening, på toppen af TV'et eller møblerne, som fjernsynet er placeret på.
- Udstyret passer kun til montering i højder på ≤ 2m.

Hvis dit nuværende TV er ved at blive afmonteret og flyttet, bør de samme overvejelser som ovenfor anvendes.

Apparater forbundet til bygningsinstallationernes beskyttende jordforbindelse gennem LYSNETTET eller gennem andet apparat med beskyttende jordforbindelse – og til et TV-distributionssystem ved brug af koaksialkabel, kan under visse omstændigheder være brandfarligt. Tilslutning til et kabelfordelersystem skal derfor foretages gennem en anordning, der giver elektrisk isolation under et bestemt frekvensområde (galvanisk isolator).

ADVARSLER VED VÆGMONTERING

- Læs vejledningen før montering af dit TV på væggen.
- Vægmonteringskit er ekstraudstyr Du kan få det fra din lokale forhandler, hvis ikke det følger med TV'et.
- Installer ikke TV'et på et loft eller på en skrå væg.
- Brug de angivne vægmonteringssskruer og andet tilbehør.
- Stram vægmonteringssskruerne for at forhindre TV'et i at falde.. Overspænd ikke skruerne.

ADVARSEL

- Brug af andre vægophængsbeslag, eller installation af et vægophæng selv giver risiko for personskade og beskadigelse af produktet. For at opretholde apparatets ydeevne og sikkerhed, skal du absolut sørge for at spørge din forhandler eller en godkendt underleverandør om at sikre væggen hængende beslag. Enhver skade forårsaget af installation uden en kvalificeret installatør vil ugyldiggøre din garanti.
- Læs omhyggeligt vejledningen til ekstraudstyr, og vær helt sikker på at tage skridt til at forhindre at TV'et kan falde ned.
- Håndter TV'et med forsigtighed under installationen, da udsættelse for slag eller andre påvirkninger kan forårsage skade på produktet.
- Vær forsigtig, når du fastgør vægbeslagene til væggen. Sørg altid for, at der ikke er elektriske kabler eller rør i væggen, før ophæng af beslag.
- For at forhindre fald eller kvæstelse, fjern TV'et fra dets faste vægposition, når det ikke længere er i brug.

SKADER

- Bortset fra tilfælde, hvor ansvaret er anerkendt gennem lokale forordninger, påtager Panasonic sig intet ansvar for fejlfunktioner forårsaget af misbrug eller brug af produktet samt andre problemer eller skader forårsaget af brug af produktet.
- Panasonic påtager sig ikke noget ansvar for tab mv. af data forårsaget af katastrofer.
- Ydre enheder, der er særskilt forberedt af kunden er ikke dækket af garantien. Håndtering af data, der er lagret i sådanne enheder er kunders ansvar. Panasonic påtager sig intet ansvar for misbrug af disse data.

Figurer og illustrationer i denne brugervejledning er kun vejledende og kan afvige fra det faktiske produktudseende. Produktdesign og specifikationer kan ændres uden varsel.

Fjern først stikket fra stikkontakten.

Skærm, Kabinet, Sokkel

Almindelig pleje:

Tør forsigtigt overfladen af skærmpanelet, kabinettet eller piedestalen med en blød klud, for at fjerne snavs eller fingeraftryk.

For genstridigt snavs:

1. Rens først støvet af overfladen.
2. Fugt en blød klud med rent vand eller fortyndet neutralt rengøringsmiddel (1 del rengøringsmiddel til 100 dele vand).
3. Vrid kluden stramt. (Bemærk, lad ikke væske komme ind i TV'et, da det kan føre til fejlfunktion.)
4. Fugt forsigtigt og tør fastsiddende snavs væk.
5. Tør til sidst al fugt væk.

Forsigtig

Brug ikke en hård klud eller gnide overfladen for hårdt, ellers det kan forårsage ridser på overfladen.

- Pas på ikke at udsætte overfladerne for insektmiddel, opløsningsmiddel, fortynder eller andre flygtige stoffer. Dette kan forringe kvaliteten af overfladen eller forårsage afskalning af malingen.
- Overfladen af skærmpanelet er specialbehandlet og kan nemt lide skade. Pas på ikke at ridse skærmen med dine fingernegle eller andre hårde genstande.
- Lad ikke kabinettet eller hylden være i kontakt med gummi- eller PVC-substanser i længere tid. Dette kan forringe kvaliteten af overfladen.

Netstik

Tør netstikket af med en tør klud med jævne mellemrum.

Fugt og støv kan forårsage brand eller elektrisk stød.

Forberedelser

Tag soklen(-erne) og TV'et fra emballagen og sæt TV'et på et arbejdsbord med skærmpanelet ned på ren og blød klud (tæppe, mm)

- Brug en flad og fast bord større end TV'et.
- Hold ikke på skærmpanelet.
- Sørg for ikke at ridse eller ødelægge TV'et.

FORSIGTIG: Undgå vægfast at indsætte de viste skruer på TV'et, når TV-stativet ikke bruges, dvs vægbeslag. Indsættelse af skruer uden stativ kan medføre beskadigelse af TV'et

Samling af soklen

1. TV-soklen består af to dele. Installer disse dele sammen.

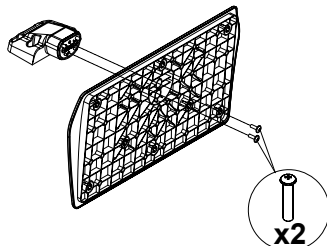

2. Anbring soklen(-erne) på sokkelmonterings mønstret(-erne) på bagsiden af tv'et.

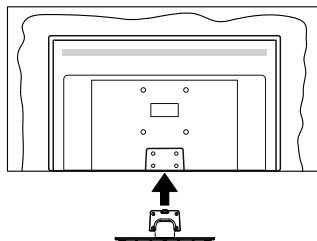

3. Indsæt de medfølgende skruer (M4 x 12) og stram dem forsigtigt indtil soklen sidder ordentligt fast.

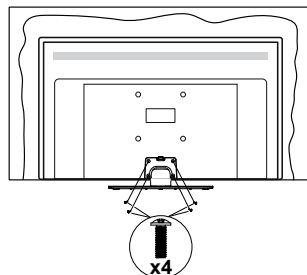

Fjernelse af soklen fra TV'et

Sørg for at fjerne soklen på følgende måde, når du bruger vægbeslag eller pakker TV'et ned.

- Sæt fjernsynet på et arbejdsbord med skærmpanelet nedad på ren og blød klud. Efterlad soklen(-erne) så den rækker ud over kanten af underlaget.
- Løs skruerne, som fastholder stativet(-erne).
- Fjern soklen(-erne).

Ved brug af vægbeslag

Kontakt din lokale Panasonic-forhandler, for at købe det anbefalede vægbeslag.

Huller til vægophængs-installation;

Bagsiden af TV'et

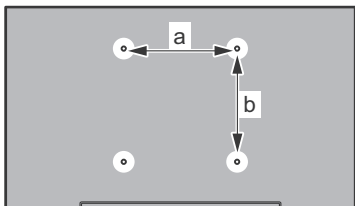

a (mm)	75
b (mm)	75

Set fra siden

VESA-beslag

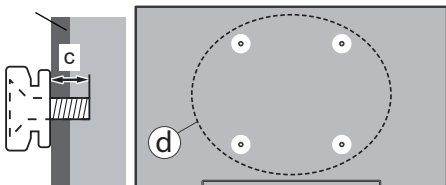

(d)	Dybde af skruen (c)	min.	7 mm
		max.	10 mm
	Diameter		M4

Bemærk: De skruer til montering af TV'et på vægbeslag følger ikke med TV'et.

Miljøinformation

Dette TV er designet til at være miljøvenligt. For at reducere energiforbruget, kan du følge disse trin:

Hvis du indstiller **Energibesparelse** til **Minimum**, **Middel**, **Maksimum** eller **Auto**, vil TV'et reducere energiforbruget i overensstemmelse hermed. Hvis du gerne vil indstille Baggrundslys til en fast værdi indstillet som **Brugerdefineret** og justere **Baggrundslys** (under indstillingen **Energibesparelse**) manuelt ved

hjælp venstre eller højre på fjernbetjeningen. Sæt som **Fra** for at slå denne indstilling fra.

Bemærk: Tilgængelige **Energibesparelse** Indstillinger kan variere afhængigt af den valgte **tilstand** i menuen **Billede**.

Energibesparelse indstillinger kan findes i menuen **Indstillinger>Billede**. Gå til Startskærmen og fremhæv **Indstillingers** i navigationskarusellen og tryk på **OK** for at tilgå menuen **Indstillinger**. Bemærk, at nogle billedindstillinger ikke vil kunne ændres.

Hvis højre knap nedtrykkes, vil **"Skærmen slukkes i 15 sekunder."** meddelelsen blive vist på skærmen. Vælg **Gå videre**, og tryk på **OK**, for at slukke for skærmen med det samme. Hvis du ikke trykker på en knap, vil skærmen være slukket i 15 sekunder. Tryk på en knap på fjernbetjeningen eller på TV'et for at tænde for skærmen igen.

Bemærk: **Skærm fra indstillingen er ikke tilgængelig, hvis Tilstand er indstillet til Spiil**.

Når TV'et ikke er i brug, skal det slukkes eller kobles fra stikkontakten. Dette vil reducere energiforbruget.

Funktioner

- Fjernbetjent farvefjernsyn.
- Fuldt integreret digital antenne/kabel/satellit-TV (DVB-T-T2/C/S-S2)
- HDMI-indgange til at tilslutte andre enheder med HDMI-stik
- USB-indgang
- OSD-menusystem
- Side-AV-indgang til eksterne enheder (såsom dvd-afspillere, PVR, videospil osv.).
- Stereolydsystem
- Tekst-TV
- Tilslutning af høretelefoner
- Automatisk programmeringsystem
- Manuel tuning
- Automatisk slukning efter op til otte timer.
- Dvaler timer
- Børnesikring
- Automatisk lydløs, når der ingen udsendelse er.
- NTSC-afspilning
- AVL (Automatisk lydstyrkegrænse).
- PLL (Frekvenssøgning)
- Spiltilstand (ekstra)
- Billed-deaktiveringsfunktion
- Ethernet (LAN) til internetforbindelse og -tjeneste
- 802.11 a/b/g/n indbygget WLAN-understøttelse
- Audio Video-delning
- HbbTV

High Dynamic Range (HDR) / Hybrid Log-Gamma (HLG)

Ved hjælp af denne funktion kan TV'et gengive et større dynamikområde i lysstyrke ved at opfange og derefter kombinere flere forskellige eksponeringer. HDR/HLG lover bedre billedkvalitet takket være klarere, mere realistisk lysfremhævning, mere realistisk farve og andre forbedringer. Det leverer det udseende, som filmskabere skal opfylde, og viser de skjulte områder i mørke skygger og sollys med fuld klarhed, farver og detaljer. HDR/HLG-indhold understøttes via indbyggede og portal-applikationer, HDMI, USB-indgang og via DVB-S-udsendelser.

Medfølgende tilbehør

- Fjernbetjening
- Batterier: 2 x AAA
- Hurtigvejledning
- Strømkabel
- Aftagelig sokkel
- Monteringsskrue til sokkel (M4 x 12 mm)

Standbytilstand billede

Du kan bruge dit TV som en digital billedramme ved hjælp af funktionen Standby-tilstands-billede. Følg nedenstående trin for at gøre dette.

- Indstil **Standby-tilstands-billede** i menuen **Indstillinger>System>Mere til Til**. Denne indstilling er indstillet til **Slukket** som standard.
- Opret en separat mappe navngivet som **standby_picture** i USB-lagerenhedens rodkatalog og kopier de filer, du vil bruge til den mappe, og tilslut derefter USB-lagerenheden til dit TV.
- Tryk kortvarigt på **Standby**-knappen på fjernbetjeningen for at skifte dit TV til standbytilstands-billede.

Bemærk, at når **Standby tilstands-billed**-indstillingen er indstillet som **Til**, funktionen af **Standby**-knappen på fjernbetjeningen ændres. Efter dette skal du trykke på knappen og holde den nede for at skifte TV'et til standbytilstand, mens TV'et er i normal driftstilstand.

Hvis der er mere end 1 billedfil tilgængelig i mappen, vises alle billedfiler som et diasshow efter hinanden. Hvis den nødvendige mappe ikke oprettes, eller der ikke er nogen billedfil i mappen, vises en advarselsmeddelelse på skærmen i et par sekunder og forsvinder derefter.

I standbytilstands-billedetilstand reduceres skærmens baggrundsbelysningsniveau med 50 % og Smart Center-funktioner kan ikke bruges, hvis Smart Center er tilgængeligt til din TV-model.

Tryk kort på knappen standby-tilstands-billedetilstand på fjernbetjeningen for at skifte dit TV fra standbybilledetilstand til normal driftstilstand.

Ved siden af fjernbetjeningen kan du også bruge kontrolenheden på TV'et til at skifte til standbytilstands-billedetilstand og tilbage til normal driftstilstand. For at gøre det skal du følge de samme instruktioner som beskrevet i **TV-kontrol og betjenings**sektion til at skifte TV'et til standbytilstand. Bemærk, at du ikke kan skifte TV'et til standbytilstand ved hjælp af kontrolenheden på TV'et, mens det er i standbytilstands-billedetilstand.

Bemærk: Tilgængeligheden af denne funktion afhænger af TV-modellen og dens funktioner.

Hvisvis til **Understøttede filformater til USB-tilstand** sektion for de understøttede mediefilformater.

Standby-meddelelser

Hvis TV'et ikke modtager noget inputsignal (for eksempel fra en antenne eller HDMI-kilde) i 3 minutter, vil det gå på standby. Når TV'et tændes næste gang, vil følgende besked blive vist: "Standby - Årsag: Intet signal." Du kan deaktivere denne funktionalitet ved at indstille menuen **Timer for Intet Signal** i **Indstillinger>Enheder** tilsvarende.

Automatisk slukningsindstilling (i **Indstillinger>System>Mere**-menuen) kan indstilles til en værdi mellem 1 og 8 timer som standard. Hvis denne indstilling ikke er **slukket** og TV'et er blevet efterladt tændt og ikke er blevet betjent i løbet af den indstillede tid, vil det skifte til standby efter den indstillede tid er udløbet. Når du tænder næste gang på TV'et, vil den følgende meddelelse blive vist: "Standby - Årsag: ingen aktivitet." Inden TV'et skifter til standbytilstand, vises et dialogvindue. Hvis du ikke trykker på nogen knap, skifter TV'et til standbytilstand efter en ventetid på ca. 5 minutter. Du kan fremhæve **Ja** og trykke på **OK** for at tænde TV'et i standbytilstand. Hvis du fremhæver **Nej**, og trykker på **OK**, forbliver fjernsynet tændt. Du kan også vælge at annullere funktionen **Automatisk slukning** fra denne dialog. Fremhæv **Deaktiver** og tryk på **OK**, TV'et forbliver tændt, og funktionen annulleres. Du kan aktivere denne funktion igen ved at ændre indstillingen for funktionen **Automatisk TV-slukning** i menuen **Indstillinger>System>Mere**.

TV-betjeningsknap og brug

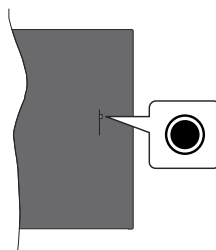

Bemærk: Placeringen af kontrol-knappen kan variere alt efter modellen.

Dit TV har en enkelt kontrolknop. Denne kontrolknop gør det muligt at kontrollere Sluk - Til/kilde-/program- og volumenfunktioner på TV'et.

Betjening med knapperne med kontrolknappen

- Tryk på kontrolknappen, for at vise menuen med funktionsvalg.
- Tryk derefter gentagne gange på knappen for at flytte fokus til den ønskede indstilling, hvis det er nødvendigt.
- Tryk og hold knappen nede i ca. 2 sekunder for at aktivere den valgte indstilling. Ikonfarven på indstillingen ændres, når den aktiveres.
- Tryk på knappen igen for at bruge funktionen eller komme ind i undermenuen.
- For at vælge en anden funktion, skal du først deaktivere den sidst aktiverede valgmulighed. Tryk og hold knappen nede for at deaktivere den. Ikonfarven på indstillingen ændres, når den deaktiveres.
- For at lukke menuen Funktionsvalg skal du ikke trykke på knappen i ca. 5 sekunder. Funktionsmenuen vil forsvinde.

Sådan slukkes TV'et (Kold standby): Tryk på kontrolknappen for at få vist menuen Funktionsvalg, fokus vil være på **Stand-by**. Tryk og hold knappen nede i ca. 2 sekunder for at aktivere denne indstilling. Ikonfarven på indstillingen ændres, når den aktiveres. Tryk på knappen igen, for at slukke TV'et.

I kold standbytilstand fungerer fjernbetjeningen ikke, og standby-LED'en på TV'et lyser ikke. Funktionerne såsom netværksstandbytilstand (hvis tilgængelig) og timere deaktiveres. Du kan kun tænde TV'et fra den kolde standby via kontrolknappen.

For at tænde for TV'et: Tryk på kontrolknappen, TV'et vil tænde.

Sådan ændres lydstyrken: Tryk på kontrolknappen for at få vist menuen Funktionsvalg, og tryk derefter på knappen gentagne gange for at flytte fokus til **Volume+** eller **Volume-** valg. Tryk og hold knappen nede i ca. 2 sekunder for at aktivere den valgte indstilling. Ikonfarven på indstillingen ændres, når den aktiveres. Tryk derefter på knappen for at øge eller mindske lydstyrken.

For at skifte kanal: Tryk på kontrolknappen for at få vist menuen Funktionsvalg, og tryk derefter på knappen efter hinanden for at flytte fokus til **Program +** eller **Program-** mulighed. Tryk og hold knappen nede i ca. 2 sekunder for at aktivere den valgte indstilling. Ikonfarven på indstillingen ændres, når den aktiveres. Tryk derefter på knappen for at skifte til den næste eller forrige kanal i kanallisten.

For at skifte kilde: Tryk på kontrolknappen for at få vist menuen Funktionsvalg, og tryk derefter på knappen efter hinanden for at flytte fokus til **Kilde**. Tryk og hold knappen nede i ca. 2 sekunder for at aktivere denne indstilling. Ikonfarven på indstillingen ændres, når den aktiveres. Tryk derefter på knappen igen, for at vise listen med kilder. Rul gennem de tilgængelige kilder ved at trykke på knappen. TV'et vil automatisk skifte til den fremhævede kilde.

Bemærk: OSD-hovedmenu kan ikke vises via kontrolknappen.

Brug af fjernbetjeningen

Tryk på knappen TiVo på din fjernbetjening, for at vise Startskærmen. Brug retningsknapperne og **OK**-knappen til at navigere og indstille. Tryk på **Tilbage/tilbage** eller for at forlade en menuskærm.

Indgangsvalg

Når de eksterne systemer er tilsluttet TV'et, kan du skifte mellem de forskellige signalindgange. Tryk på **Kilde**knappen på din fjernbetjening flere gange i træk, for at vælge de forskellige kilder.

Ændring af kanaler og lydstyrke

Du kan skifte kanal og justere volumen ved at bruge **Programme +/-** og **Volume +/-**-knapperne på fjernbetjeningen.

Nulstil og sluk via Standby-knappen

Tryk og hold **Standby-knappen** nede for at se yderligere handlinger for denne knap. **Genstart, Standby** (Normal Standby) og **Sluk** (Tvunget standby) vil være tilgængelige. Fremhæv en og tryk på **OK** for at udføre den valgte handling. Hvis der opstår et problem, der forhindrer TV'et i at skifte til standbytilstand, kan du bruge menupunktet **Sluk** til at tvinge TV'et til at skifte til standby-tilstand.

Hvis dit TV holder op med at svare på kommandoer og handlingsmenuen ikke kan vises, vil TV'et blive tvunget til genstart, når knappen holdes nede i ca. 5 sekunder. Dette vil afslutte processen.

SE TV

1. Start

Startskærmen er dit startpunkt ved browsing. Den samler alle de TV-shows og film, der betyder noget for dig - populære titler på alle dine streaming apps, nyligt set shows, live TV kanaler og shows anbefalet på grundlag af dine vurderinger og seer-vaners.

Indhold i hver karusel skifter dynamisk baseret på din anvendelse. Hver karuselkategori opdateres efterhånden som TiVo OS lærer dig bedre at kende. For eksempel baseret på hvad du har set. Du ser måske en komediefilm eller Sundhed- og fitness-karusel en dag og en Oscar-vinder-karusel nogle få dage senere.

Du kan trykke på **Kilde**-knappen på fjernbetjeningen eller fremhæve **Live TV**-appen og trykke på **OK** for at skifte til Live TV-tilstand og se TV-kanaler. Hvis

den sidste inputkilde var **TV**, kan du også bruge **Exit**-knappen til at skifte til live-TV-tilstand.

1.1. Mine Apps-karussel

Mine Apps-karusellen på Startskærmen indeholder alle de apps, hvorfra TiVo OS laver anbefalinger af TV-shows og film. Du kan vælge de apps, der kommer op her på **Manage Apps**-skærmen.

Når du foretrækker at søge og browse efter shows i en app, så vælg appen i denne karussel og tryk på **OK** på din fjernbetjening for at åbne den.

1.2. Manage Apps-skærmen

Brug **Manage Apps**-skærmen til at kontrollere hvilke apps TiVo OS bruger til at anbefale titler med fra Startskærmen, TV Shows og film-skærmene. De apps, du vælger vises i **My Apps**-karusellen på startskærmen. Dine valg af apps påvirker ikkesøgeresultaterne. TiVo OS viser resultater fra alle apps for at hjælpe dig med at finde det, du ønsker at se. Når en app, som du ikke bruger har titlen, kan du beslutte at tilmelde dig for at se den.

2. Navigationskarusel

Navigationskarusellen på Startskærmen giver dig let adgang til almindelige funktioner. **Guide**, **Alle apps**, **Kilders**, **Kanalliste**, **Optagelser** (afhænger af modellen), **Timere** og **indstillinger**.

3. Browserskærme

Valg af **Gratis**, **TV-sows**, **Film** og **Liste over sete film** i hovedmenuen til at fokusere din browsing omkring de indholdstyper.

4. Indholdsdetaljer

Når du finder noget indhold, der interesserer dig, så fremhæv det og tryk på **OK** på din fjernbetjening for at se detaljerne om det. Du kan også lære om cast and crew, og se anbefalinger til lignende indhold.

4.3. Se nu

Vælg at se showet fra enhver af dine valgte applikationer, der har det show tilgængeligt. Dette er de applikationer, du har aktiveret til anbefalingerne på skærmen **Manage Apps**. Andre, der har indholdet vises i Flere måder at se det på.

4.4. Liste over udsendelser (Watchlist)

Brug **Watchlist** til at gemme de shows, som du vil starte eller fortsætte med at se senere, og favoritter, som du vil vende tilbage til. Det, du tilføjer hjælper med til at personliggøre anbefalinger til dig.

Det titler, du tilføjer forekommer også i en **Watchlist-karussel** på Startskærmen. Plustegnet skifter til et bogmærke.

For at tilføje et show: vælg + **Watchlist** på skærmen med indholdsdetaljer. Plustegnet skifter til et bogmærke.

For at fjerne et show, gå til dets indholdsdetaljer og vælg **Watchlist**. Bogmærket skifter til et plus.

4.5. Bedømmelse

Fortæl TiVo OS hvad du synes om et TV-show eller en film med en tommelfinger op eller ned. Til gengæld vil du få anbefalinger, der passer bedre til det, du nyder at se. Gå til skærmen med indholdsdetaljer og vælg **Vurder**. Vælg tommelfinger op eller ned. Indhold som du vurderer med Tommelfinger ned vil ikke længere komme med i anbefalingerne.

4.6. Rapporter indhold

Gå til skærmen med indholdsdetaljer for et show og vælg **Marker**. Skærmen rapporter indhold vil blive vist. Efter at have valgt foruddefinerede grunde, der passer dig, fremhæver du **Rapporter** og trykker på **OK**. Du kan også vælge muligheden **Andet** og indtaste din grund ved brug af skærmtastaturet, i tilfælde af, at de foruddefinerede grunde ikke passer dig.

4.7. Browse Alle episoder

Vælg **Episoder** på skærmen Indholdsdetaljer med hensyn til et TV-show i episoder, for at se dets episoder sorteret efter sæson.

5. Tekstsøgning

Vælg **Søg** i Hovedmenuen for at søge efter film og TV-shows på tværs af alle dine apps. Tryk på **OK** og indtast en titel eller skuespiller ved brug af det skærmtastaturet. Fremhæv derefter **Færdig** og tryk på **OK** for at starte søgningen. Resultaterne vises på skærmen. Fremhæv det ønskede resultat ved hjælp af retningstasterne og tryk på **OK**, for at åbne.

6. Stemmesøgning og -styring

Brug din stemme til at søge efter TV-shows og film. Det er hurtigere og mere præcist, end at taste på fjernbetjeningen. Du kan også bladre mellem skærme og styre lydstyrken ved at tale naturligt. Tryk på knappen **Stemme** på din fjernbetjening (afhænger af fjernbetjeningens model), anmod så efter indhold ud fra kriterier som titel, genre, skuespiller, instruktør, vurdering, alder, passende kriterier, citat eller årti. Du kan fortsætte med at tale for at forfine søgeresultaterne, efter at de er blevet vist: "Vis mig film med Tom Cruise. Kun dem fra 90'erne."

Bemærk: *Stemmesøgning og stemmestyring vil måske ikke være tilgængelige i nogle lande.*

7. Behov for hjælp?

Få svar på almindelige spørgsmål og lær, hvordan du oplever de fleste ting fra TiVo OS på: <https://www.tivo.com/support>

Sæt batterierne i fjernbetjeningen

Fjernbetjeningen kan have en skrue, som sikrer batterirummet på fjernbetjeningen (eller dette kan være i en separat taske). Fjern dækslet, hvis skruen allerede er skruet på. For at fjernedækslet til batterirummet for at åbne batterirummet. Indsæt to 1,5 V - str. **AAA-batterier**. Sørg for at (+) og (-)-tegn stemmer overens (sørg for korrekt polaritet). Bland ikke gamle og nye batterier. Udskift kun med nogle af samme eller tilsvarende type. Sæt dækslet på igen. Sæt dækslet på igen med skruen, hvis der findes en.

En besked vil blive vist på skærmen, når batterierne er næsten tomme og skal udskiftes. Bemærk, at når batterierne er flade, kan fjernbetjeningens ydelse blive forringet.

Batterier må ikke udsættes for stærk varme som direkte solskin, ild og lignende.

Strømforsyning

VIGTIGT: Dette TV-apparat er designet til at fungere med **220-240V, 50 Hz** stikkontakt. Efter udpakning skal du lade TV-apparatet komme op på den omgivende rumtemperatur, før du tilslutter det til strømforsyningen.

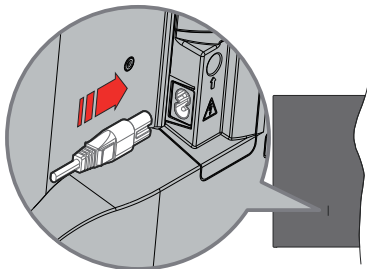

Indsæt den ene ende (stik med dobbelt hul) på den medfølgende, aftagelige strømledning ind i strømindsangsstikket på TV'ets bagside, som vist ovenfor. Indsæt den anden ende af strømkablet i stikkontakten.

Bemærk: Strømindgangens placering kan variere afhængigt af modellen.

Antenneforbindelse

Forbind antenne- eller kabel-tv-stikket til ANTENNEINDGANG (ANT) eller satellitstikket til SATELLITINDGANGEN (LNB) der er placeret nederst bag på tv'et.

TV'ets bagside

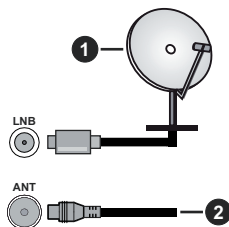

1. Satellit
2. Antenne eller kabel



Hvis du vil tilslutte en enhed til TV'et, skal du sørge for, at både TV og enheden er slukket, før du opretter en forbindelse. Når forbindelsen er etableret, kan du tænde for enhederne og bruge dem.

Licensmeddelelse

Ordene HDMI og HDMI trade dress og HDMI-logoer er varemærker eller registrerede varemærker tilhørende HDMI Licensing Administrator, Inc.



Fremstillet under Licens fra Dolby Laboratories. Dolby, Dolby Audio, og dobbelt-D-symbolet er varemærker fra Dolby Laboratories Licensing Corporation.



"YouTube og YouTube-logoet er varemærker tilhørende Google Inc."

Bluetooth® navn og logoer er registrerede varemærker tilhørende Bluetooth SIG, Inc. og enhver brug af sådanne mærker af Vestel Elektronik Sanayi ve Ticaret A.S. er under licens. Andre varemærker og handelsnavne tilhører deres respektive ejere.

Dette produkt indeholder teknologi underlagt visse intellektuelle ejendomsrettigheder tilhørende Microsoft. Brug eller distribution af denne teknologi uden for dette produkt er forbudt uden den relevante Licens (-er) fra Microsoft.

Ejere af indhold bruger Microsoft PlayReady™ indholds-adgangsteknologi til at beskytte deres immaterielle rettigheder, herunder ophavsretligt beskyttet indhold. Denne enhed bruger PlayReady-teknologi til at få adgang til PlayReady-beskyttet

indhold og/eller WMDRM-beskyttet indhold. Hvis enheden ikke påtvinger tilstrækkelige restriktioner for brug af indhold, kan indholdsejerne kræve, at Microsoft tilbagekaldet enhedens evne til at forbruge PlayReady-beskyttet indhold. Tilbagekaldelse bør ikke påvirke ubeskyttet indhold eller indhold beskyttet af andre indholds-adgangs-teknologier. Ejere af indhold kan kræve, at du opgraderer PlayReady for at få adgang til deres indhold. Hvis du afviser en opgradering, vil du ikke kunne få adgang til indhold, der kræver opgraderinger.

Logoet "CI Plus" er et varemærke tilhørende CI Plus LLP.

Dette produkt er beskyttet af visse intellektuelle ejendomsrettigheder i Microsoft Corporation. Brug eller distribution af en sådan teknologi uden for dette produkt er forbudt uden den relevante Licens(-er) fra Microsoft eller et autoriseret Microsoft-datterselskab.



Bortskaffelse af gammelt udstyr og batterier



Kun for EU og lande med genbrugssystemer

Disse symboler på produkter, emballage og/eller ledsagedokumenter betyder, at brugte elektriske og elektroniske produkter og batterier ikke må blandes med almindeligt husholdningsaffald.

For korrekt behandling, indsamling og genbrug af gamle produkter og batterier, kan du tage dem til relevante indsamlingssteder i overensstemmelse med national lovgivning.

Ved at bortskaffe dem korrekt, hjælper du med til at spare værdifulde ressourcer og forhindre eventuelle negative virkninger på menneskers sundhed og miljøet.

For mere information om indsamling og genbrug, skal du kontakte din kommune.

Der kan udstedes bøder for ukorrekt bortskaffelse af dette affald i henhold til national lovgivning.

Bemærkning til batterisymbolet (nederste symbol):

Dette symbol kan anvendes i kombination med et kemisk symbol. I dette tilfælde er i overensstemmelse med kravet i direktivet for det pågældende kemikalie.



Overensstemmelseserklæring (DoC)

Herved erklærer Panasonic Marketing Europe GmbH, at dette TV er i overensstemmelse med de væsentlige krav og øvrige relevante forskrifter i direktiv 2014/53/EU.

Hvis du ønsker at få en kopi af den originale DoC for dette TV, kan du besøge følgende websted:

<http://www.ptc.panasonic.eu/compliance-documents>

Autoriseret repræsentant:

Panasonic Testing Centre

Panasonic Marketing Europe GmbH

Winsbergring 15, 22525 Hamburg, Germany

Website: <http://www.panasonic.com>

Specifikationer

TV-udsendelse	PAL BG/IDK/ SECAM BG/DK
Modtagende kanaler	VHF (BAND I/III) - UHF (BAND U) - HYPERBAND
Digital modtagelse	Fuldt integreret digital antenne-kabel-satellit TV (DVB-T-C-S) (i overensstemmelse med DVB-T2, DVB-S2)
Antal forudindstillede kanaler	11 000
Kanalindikator	Skærmmenu
RF antenneindgang	75 Ohm (ubalanceret)
Driftsspænding	220-240V AC, 50Hz.
Audio	A2 Stereo+Nicam Stereo
Hovedtelefon	3.5 mm mini stereo jack
Audio udgangseffekt (WRMS.) (10% THD)	2 x 2,5 W
Strømforbrug (W)	45 W
Netværksbaseret standby-elforbrug (W)	< 2
Vægt (kg)	3,75 Kg
TV-dimensioner BxHxD (med stativ) (mm)	134 x 553 x 372
TV-dimensioner BxHxD (uden stativ) (mm)	63 x 553 x 334
Skærm	16/9 24"
Brugstemperatur og driftsluftfugtighed	0 °C op til 40 °C, maks. 85 % luftfugtighed

For mere produkt information besøge
EPREL: <https://eprel.ec.europa.eu>.

EPREL-registreringsnummer findes på <https://eprel.panasonic.eu/product>.

Trådløse LAN-Specifikationer

Frekvensområder	Maksimal udgangseffekt
2400 - 2483,5 MHz (CH1 - CH13)	< 100 mW
5150 - 5250 MHz (CH36 - CH48)	< 200 mW
5250 - 5350 MHz (CH52 - CH64)	< 200 mW
5470 - 5725 MHz (CH100 - CH140)	< 200 mW

Landebegrænsninger

Denne enhed er beregnet til hjemme- og kontorbrug i alle EU-lande, Storbritannien og Nordirland (og andre lande, der følger det relevante EU- og/eller Storbritannien-direktiv). Det trådløse 5.15- 5.35 GHz-båndet er tiltænkt til hjemme- og kontorbrug i Storbritannien og Nordirland (og andre lande, der følger det relevante EU- og/eller Storbritannien-direktiv). Offentlig brug kræver en generel tilladelse fra den respektive tjenesteudbyder.

Land	Begrænsning
Den Russiske Føderation	Indendørs brug

Kravene til et land kan til enhver tid ændres. Det anbefales, at brugerens undersøger den aktuelle status hos de lokale myndigheder om deres nationale regler for både 2,4 GHz og 5 GHz trådløs LAN.

Standard

IEEE 802.11.a/b/g/n

Værtsinterface

USB 2.0

Sikkerhed

WEP 64/128, WPA, WPA2, TKIP, AES, WAPI

Angående

DVB / Data udsendelse / IPTV-funktioner

- Dette TV er designet til at opfylde standarderne (pr. Marts, 2021) for DVB-T/T2 (MPEG2, MPEG4-AVC(H.264) og HEVC(H.265)) digitale jordbaserede tjenester, DVB-C (MPEG2, MPEG4-AVC(H.264) og HEVC(H.265)) digitale kabeltjenester og DVB-S (MPEG2, MPEG4-AVC(H.264) og HEVC(H.265)) digitale satellit-tjenester.

Kontakt din lokale forhandler for tilgængeligheden af DVB-T/T2 eller DVB-S i dit område.

Kontakt din kabeltjenesteudbyder for tilgængeligheden af DVB-C-tjenester med dette TV.

- Dette fjernsyn virker muligvis ikke korrekt med det signal, som ikke opfylder standarderne for DVB-T/T2, DVB-C eller DVB-S.
 - Ikke alle funktioner er tilgængelige, afhængigt af land, område, TV-station, tjenesteudbyder, satellit- og netværksmiljø.
 - Ikke alle CI-moduler fungerer korrekt med dette TV. Kontakt din tjenesteudbyder om tilgængeligt CI-modul.
 - Dette fjernsyn virker muligvis ikke korrekt med et CI-modul, der ikke er godkendt af tjenesteudbyderen.
 - Yderligere gebyrer kan opkræves, afhængigt af tjenesteudbyderen.
 - Kompatibiliteten med fremtidige tjenester kan ikke garanteres.
 - Internet-apps leveres af deres respektive tjenesteudbydere og kan ændres, afbrydes eller afbrydes når som helst.
- Panasonic påtager sig intet ansvar og yder ingen garanti for tilgængeligheden eller kontinuiteten af tjenesterne.
- Panasonic garanterer ikke drift og ydelse af perifere enheder fremstillet af andre producenter; og vi fraskriver os ethvert ansvar eller skade, der opstår som følge af betjening og/eller ydeevne fra brug af sådanne andre producenters eksterne enheder.

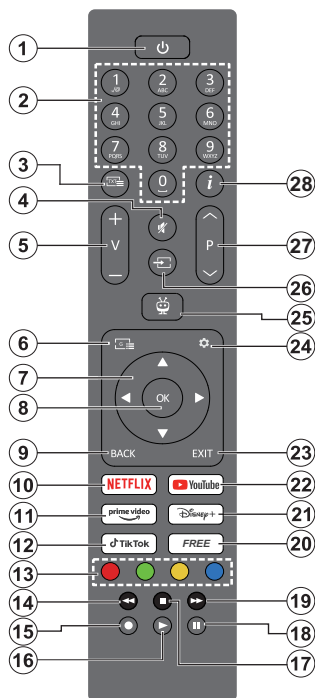

1. **Standby (*):** Standby /Tænd (tryk kort), Nulstil / Sluk (tryk og hold nede)
2. **Numeriske knapper:** Skifter kanal i Live-TV-tilstand, indtaster et tal eller bogstav i tekstboksen på skærmen.
3. **Tekst:** Viser Tekst-TV (hvor det er muligt). Tryk igen for at lægge Tekst-TV over et normalt udsendelsesbillede (mix). Tryk igen for at lukke
4. **Lydløs:** Slukker helt for lydstyrken på TV'et
5. **Volume +/-:** Skru op/sænk lydstyrken
6. **Guide:** Viser den elektroniske programoversigt
7. **Retningsbestemte knapper:** Hjælp til at navigere i menuer, indstillingsmuligheder, flytter fokus eller markør, osv., og viser undersiderne i Live TV-tekst-TV-tilstand, når der trykkes på højre eller venstre. Følg instruktionerne på skærmen
8. **OK:** Bekræfter brugerens valg, går til undermenuer, holder siden (i Live TV-Tekst-TV-tilstand), ser kanalliste (i Live TV-tilstand)
9. **Tilbage/Retur:** Vender tilbage til forrige menuskærm, går et skridt tilbage, lukker åbne vinduer, lukker tekst-TV (i Live TV-Tekst-TV-tilstand), Skifter hurtigt mellem forrige og nuværende kanaler eller kilder
10. **Netflix:** Starter Netflix-programmet

















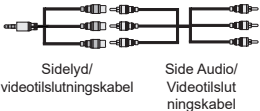



11. **Prime Video:** Åbner Amazon Prime Video-applikationen
12. **TikTok:** Starter applikationen TikTok
13. **Farvede knapper:** Følg vejledningen på skærmen for farvede knapfunktioner
14. **Spol tilbage:** Flytter billeder bagud i medier, såsom film
15. Ingen funktion
16. **Afspil:** Starter afspilning af valgt medie
17. **Stop:** Stopper mediet, der afspilles
18. **Pause:** Sætter mediet, der afspilles på pause
19. **Hurtigt fremad:** Flytter billeder fremad i medier, såsom film
20. **Gratis:** Viser gratis indhold fra forskellige applikationer på startskærmen
21. **Disney+:** Starter applikationen Disney+
22. **YouTube:** Starter YouTube-applikationen
23. **Afslut:** Lukker og forlader viste menuer, vender tilbage til det tidligere skærmbillede, forlader enhver gangværende applikation eller OSD-banner, lukker startskærmen og skifter til den sidst anvendte kilde
24. **Indstillinger:** Åbner **indstillingsmenuen**
25. **TiVo:** Sender dig tilbage til dit sidste sted i TiVo OS som fx en film, du ser eller indstillingsmenuen
26. **Kilde:** Viser tilgængelige udsendelser og indholdskilder
27. **Program +/-:** Øger/reducerer kanalnummeret i Live TV-tilstand
28. **Info:** Viser oplysninger om indhold på skærmen, viser skjult information (reveal - i Tekst-TV-tilstand)

(* Standby-knap

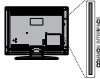
Tryk og hold **Standby-knappen** nede for at se yderligere handlinger for denne knap. Frømhæv et af menupunkterne **Genstart**, **Standby** (Normal Standby) og **Sluk** (Tvunget Standby) og tryk på **OK** for at udføre den valgte handling. Hvis dit TV holder op med at svare på kommandoer og handlingsmenuen ikke kan vises, vil Tv'et blive tvunget til genstart, når knappen holdes nede i ca. fem sekunder.

Tryk kortvarigt og slip for at skifte TV'et til hurtig standbytilstand eller for at tænde TV'et i standbytilstand.

Tilslutninger

Forbindelse	Type	Kabler	Enhed
	HDMI tilslutning (side & bagside)		
	SPDIF (Coaxial Ud) Forbindelse (side)		
	Side AV (Audio/ Video) tilslutning (side)	 Sidedlyd/ videotilslutningskabel Side Audio/ Videotilslutningskabel	
	Hovedtlf. tilslutning (side)		
	USB tilslutning (side)		
	CI tilslutning (side)		
	Ethernet-tilslutning (bagside)	 LAN-/Ethernetkabel	

Ved brug af væg monterings sæt (tilgængeligt fra tredjepart på markedet, hvis det ikke medfølger), anbefaler vi, at du sætter alle dine kabler i bag på TV'et, før det monteres på væggen. CI-modulet må kun isættes eller fjernes, når TV'et er SLUKKET. Se instruktionsmanualen til modulet for detaljer omkring indstillinger. Hver USB-indgang på dit TV understøtter enheder på op til 500mA. Tilslutning af enheder, der har strøm værdi over 500mA, kan beskadige dit TV. Ved tilslutning af udstyr ved brug af HDMI-kabel til dit TV, for at garantere tilstrækkelig immunitet imod parasit-frekvens-strålingskal du bruge et højhastigheds skærmet (høj kvalitets) HDMI-kabel med ferritkerner.



Hvis du vil tilslutte en enhed til TV'et, skal du sørge for, at både TV og enheden er slukket, før du opretter en forbindelse. Når forbindelsen er etableret, kan du tænde for enhederne og bruge dem.

Tænding og slukning

Sådan tændes der for TV'et

Tilslut strøm-kablet til en strømkilde, såsom en stikkontakt (220-240V, 50 Hz).

Sådan tændes TV'et fra standby:

- Tryk på **Standby**-knappen, **Program +/-** eller en numerisk tast på fjernbetjeningen.
- Tryk på kontrolknappen på TV'et.

Sådan tændes TV'et fra kold standby:

- Tryk på kontrolknappen på TV'et.

Sådan tændes TV'et til standby:

Tryk på **Standby**-knappen på fjernbetjeningen.

Sådan sættes TV'et i kold standby:

Tryk på kontrolknappen på TV'et, menuen med funktionsvalg vil blive vist. Der vil være fokus på **Standby-valg**. Tryk og hold knappen nede i ca. 2 sekunder for at aktivere denne indstilling. Ikonfarven på indstillingen ændres. Tryk derefter på knappen igen, skifter TV'et til standby-tilstand.

For at slukke for TV'et.

For at slukke TV'et helt, tag strømledningen ud af stikkontakten.

Bemærk: Når fjernsynet er tændt i standby-tilstand, kan standby-LED blinke for at indikere, at funktioner såsom standby- Tilstand søgning, Over Air download eller timer er aktive. LED-TV'et kan også blinke, når du tænder det fra standby-tilstanden.

Førstegangsinstallation

Bemærk: Hvis du kommer til at udføre FRANSAT installation, skal du indsætte FRANSAT kortet (ekstradstyrt) ind i Betinget adgang stikket på dit TV, før du tænder for TV'et.

Når det tændes for første gang, vises sproglang sskærmen. Vælg det ønskede sprog og tryk på **OK**. I de følgende trin i installationsvejledningen skal du indstille dine præferencer ved hjælp af retningsknapperne og **OK**-knappen.

Du bliver spurgt, om du vil ændre tilgængelig hedsindstillingerne. Vælg **JA** og tryk på **OK** for at ændre. Der henvises til **Systemmenuindhold** afsnit for detaljerede oplysninger om tilgængelige indstillinger.

Indstil dit land præference på den næste skærm. Afhængigt af det valgte land kan du blive bedt om at indstille og bekræfte en pinkode på dette trin. Den valgte pinkode må ikke være 0000. Du skal indtaste den, hvis du bliver anmodet om at indtaste en pinkode til en menufunktion senere.

Bemærk: M7(*)-operatortype vil blive defineret i overensstemmelse med de sprog- og landvalg, du foretog under førstegangsinstallationen.

(*)M7 er en udbyder af digitale satellit-tjenester.

Du kan aktivere **Butikstilstand** på dette trin. Denne mulighed vil konfigurere dit TV's indstillinger for butiksmiljø og afhængigt af den anvendte TV-model, bliver de understøttede funktioner vist på skærmen som et infobanner eller den forudinstallerede videofil kan afspilles. Denne tilstand er kun beregnet til brug i butikker. Det anbefales at vælge **Hjemmetilstand** ved brug i hjemmet. Dette valg vil være tilgængeligt i **Indstillinger>System>Mere**-menuen og dine foretrukne værdier for denne indstilling kan ændres senere. Foretag dit valg og tryk på **OK** for at fortsætte.

Først vises skærmen til sproglang. For at dit TV skal bruge mindre energi og være mere miljøvenligt skal du vælge **Naturlig** og tryk på **OK** for at fortsætte. Billedtilstand kan ændres senere ved hjælp af **Tilstandsindstillingen** i menuen **Billedindstillinger**.

Afhængigt af dit TV's model og landvalg vises menu med **Oversigt over bekræftelser** på dette sted. Ved at anvende denne menu kan du indstille dine privatlivsrettigheder. Fremhæv en funktion, og tryk på **OK** for at vælge eller fravælge. Inden der foretages ændringer, læs de tilhørende forklaringer som vises på skærmen under fremhævet funktion. Du kan trykke på den højre retningsknop for at fremhæve teksten og bruge knappen **Programme +/-** eller Op/Ned-retningsknapperne for at rulle op og ned for at læse hele teksten. Du kan til enhver tid senere ændre dine præferencer fra menuen **Indstillinger> Juridisk>Privatlivsindstillinger**. Hvis **Internetforbindelse** er deaktiveret **Netværk/Internetindstillinger**-skærmen blive sprunget over og ikke vist. Hvis du har spørgsmål, klager eller kommentarer vedrørende denne privatlivspolitik eller dens håndhævelse, bedes du kontakte e-mail på privacyrequest@xperi.com og smarttvsecurity@vosshub.com. Fremhæv **Send bekræftelsesvalg** og tryk på **OK** for at fortsætte.

På næste skærbillede skal du acceptere vilkårene og betingelserne i Smart TV til at gøre brug af de relaterede tjenester. Rul siden for at læse hele teksten ved hjælp af **Program +/-** eller retningsknapperne Op/Ned. Fremhæv **Godkend**, og tryk på **OK** på fjernbetjeningen for at bekræfte og fortsætte. Marker **Annuller** og tryk på **OK** for at fortsætte uden bekræftelse.

Netværk/Internetindstillinger-menuen vil derefter blive vist. Der henvises til afsnittet **Tilslutning** for at konfigurere en netværksforbindelse. Hvis du vil have dit TV til at bruge mindre strøm i Standbytilstand, kan du deaktivere menupunktet **Netværksstandbytilstand** for den valgte netværkstype ved at sætte den til **Off**. Efter at indstillingerne er gennemført, marker **Næste** og tryk på **OK**-knappen for at fortsætte. Hvis **Netværkstypen** er indstillet til **Trådløs enhed**, til tilgængelige netværk stå på en liste. Fremhæv **Næste** igen, når du er færdig, og tryk på **OK** for at fortsætte.

Hvis du vil tilslutte til et trådløst netværk senere, så fremhæv **Installer senere** og tryk **OK**.

Afhængig af dit TV's model og medfølgende fjernbetjening, kan en automatisk paringssskærm vises på dette sted. Følg instruktionerne på skærmen for at parre din fjernbetjening (afhænger af model af fjernbetjening) med dit TV. Se afsnittet **Fjernbetjening** for yderligere oplysninger. Hvis du vil parre din fjernbetjening senere, så fremhæv **Installer senere** og tryk **OK**.

På den næste skærm vil menuen **Enheder** blive vist. Du kan tilslutte eksterne trådløse lydenheder, fjernbetjening, tastaturer og mus til dit TV. Brug menupunktet **Bluetooth Audio Link** til audioenheder, til trådløse fjernbetjening, tastaturer og mus brug menupunktet **Bluetooth Input-enhed**. Der henvises til afsnittet **Tilslutning** for yderligere oplysninger om processen. For at fortsætte, fremhæv **Næste** og tryk **OK**.

På den næste skærm kan du indstille udsendelsestyper, der skal søges, indstille din krypterede kanalsøgning- og tidszonepræferencer (afhængigt af landvalg). Derudover kan du indstille en udsendelsestype som din favorit. Der vil blive givet prioritet til den valgte udsendelsestype under søgeprocessen og kanalerne i den vil blive noteret på toppen af Kanallisten. Når du er færdig, marker **Næste** og tryk på **OK** for at fortsætte.

Om valg af udsendelsestype

Hvis du vil aktivere en søgemulighed efter en udsendelsestype, skal du fremhæve den og trykke på **OK** eller højre/venstre retningsknop. Hvis du vil aktivere søgefunktionen, skal du fjerne markeringen af afkrydsningsfeltet ved at trykke på **OK**, når du har flyttet fokuset til den ønskede udsendelsestype.

Digital Antenne: Hvis **D.Antenne**-udsendelsessøgning er aktiveret, vil TV'et søge efter digitale jordbaserede udsendelser, efter at andre indledende indstillinger er foretaget.

Digitalt Kabel: Hvis **D.Kabel**-udsendelsessøgning er aktiveret, vil TV'et søge efter digitale kabelbaserede udsendelser, efter at andre indledende indstillinger er foretaget. En meddelelse vises, inden du begynder at søge, hvis du vil udføre kabelnetværkssøgning. Hvis du vælger **Ja** og trykker på **OK**, kan du vælge **Netværk** eller indstillingsværdier som **Frekvens**, **Netværks-ID** og **Søgetrin** på næste skærmbillede. Hvis du vælger **Nej** og trykker **Ok**, kan du indstille **Startfrekvens**, **Stopfrekvens** og **Søgetrin** på den næste skærm. Når du er færdig, marker **Næste** og tryk på **OK** for at fortsætte.

Bemærk: Søgningens varighed varierer afhængigt af det valgte **Søgetrin**.

Satellit: Hvis **Satellit**-udsendelsessøgning er aktiveret, vil TV'et søge efter digitale satellitbaserede udsendelser, efter at andre indledende indstillinger er foretaget. Før satellitsøgning bliver udført, skal der

foretages nogle indstillinger. Der vil blive vist en menu, hvor du kan vælge at starte en **M7**- eller **Fransat**-operatør-installation eller en standardinstallation. For at starte en M7 operatør-installation, skal du indstille **Installationstype** som **operatør** og **Satellitoperatør** som den tilhørende M7 operatør. Marker derefter **Foretrukken scanningsindstilling** og indstil som **Automatisk kanalsøgning** og tryk på **OK** for at starte den automatiske søgning. Hvis der bruges en DiSEqC switch i dit satellitsystem, kan du også vælge DiSEqC-versionen for operatørinstallationen. Disse muligheder kan være forudvalgt afhængigt af **sprog- og landvalg**, du har foretaget i de tidligere trin i den første installationsproces. Du kan blive bedt om at vælge **HD/SD**-kanalister afhængigt af typen af M7-operatør. Vælg en og tryk på **OK** for at starte.

Vent til scanningen er afsluttet. Nu er listen blevet installeret.

Under udførelsen af en operatørinstallation M7, hvis du ønsker at bruge satellitinstallationsparametre, som afviger fra standardindstillingerne, skal du vælge indstillingen **Foretrukken scanning** som **Manuel kanalsøgning** og tryk på knappen **OK** for at fortsætte. **Antennetype**-menuen vil blive vist derefter. Efter at have valgt antennetype og den ønskede satellit i de følgende trin, tryk på **OK** for at ændre satellitinstallationsparametrene i undermenuen.

For at starte en Fransat-installation, Indstil **Installer type** som **operatør**, og end indstil **Satellite Operatør** som den tilhørende Fransat operatør. Tryk **OK** for at starte **Fransat**-installationen. Du kan vælge at starte en automatisk eller manuel installation.

Tryk på **OK** for at starte. Fransat-Installationen vil blive udført, og udsendelser gemmes (hvis tilgængelig).

Hvis du indstiller **Installationstype** som **standard**, kan du fortsætte med regelmæssig satellitinstallation og se satellit-kanaler.

Du kan starte en Fransatinstallation på et senere tidspunkt fra **Indstillingen>Installation>Automatisk kanalsøgning> Satellit**-menuen.

For at søge efter andre satellitkanaler end M7 eller Fransat-kanaler, bør du starte en standardinstallation. Vælg **Installationstype** som **standard**, og tryk på **OK**-knappen for at fortsætte. **Antennetype**-menuen vil blive vist derefter.

Der er tre muligheder for antennevalg. Du kan vælge **Antennetype** som **Direct**, **enkelt satellitkabel** eller **DiSEqC switch** ved brug af Venstre- eller Højreknapperne. Tryk på **OK**, efter at du har valgt din antennetype. På den næste skærm skal du trykke på **OK** for at se mulighederne for at fortsætte. **Fortsæt**, **Transponderliste** og **Konfigurer LNB** muligheder vil være tilgængelige. Du kan ændre transponder- og LNB-indstillingerne ved hjælp af de relaterede menupunkter.

- **Direct:** Hvis du har en enkelt modtager og en direkte parabol, skal du vælge denne antenntype. Tryk på **OK** for at fortsætte. Vælg en tilgængelig satellit på det næste skærmbillede, og tryk på **OK**, for at skanne for tjenester.
- **Enkelt satellitkabel:** Hvis du har flere modtagere og et enkelt satellitkabel, så vælg denne antenntype. Tryk på **OK** for at fortsætte. Konfigurer indstillingerne ved at følge instruktionerne på det næste skærmbillede. Tryk på **OK** for at skanne for tjenester.
- **DiSEqC kontakt:** Hvis du har flere satellitantenner og en DiSEqC-switch, skal du vælge denne antenntype. Indstil derefter DiSEqC-versionen og tryk **OK** for at fortsætte. Du kan indstille op til fire satellitter (hvis de er tilgængelige) for version v1.0 og seksten satellitter til version v1.1 på den næste skærm. Klik på **OK**, for at skanne den første satellit på listen.

Analog: Hvis **Analog** udsendelsessøgning er aktiveret, vil TV'et søge efter analoge udsendelser, efter at andre indledende indstillinger er foretaget.

Der vises en dialogboks, hvor der bedes om låsekoden. Hvis du vælger **Ja**, vil børnesikringsindstillinger vises. Konfigurer som ønsket og tryk på **OK** når du er færdig. Vælg **Nej**, og tryk på **OK** for at gå videre, hvis du ikke vil aktivere børnesikring.

Efter at de indledende indstillinger er udført, vil TV'et begynde at søge efter tilgængelige udsendelser blandt de valgte udsendelsestyper.

Mens søgningen fortsætter, vises de nuværende scanningsresultater nederst på skærmen. Du kan trykke på knappen **Menu**, **Back** eller **Exit** for at annullere scanningen. De kanaler, der allerede er fundet, gemmes i kanallisten.

Efter at de tilgængelige stationer er gemt, vil Kanaler-menuen blive vist. Du kan trykke på den **Forlad**-knappen for at se TV-kanaler. Du kan trykke på knappen **OK** for at vise kanallisten, når du ser TV-kanaler, og redigere kanallisten efter dine præferencer ved brug af mulighederne i fanebladet **Rediger**.

Mens søgningen fortsætter, kan der fremkomme en meddelelse som spørger om du vil sortere kanalerne i henhold til LCN(*). Vælg **Ja** og tryk på **OK** for at bekræfte.

(* LCN er et logisk kanalnummer-system, der arrangerer tilgængelige udsendelser i overensstemmelse med en genkendelig kanalrækkefølge, (hvis denne er tilgængelig).

Bemærkninger:

For at søge efter M7-kanaler efter **førstegangsinstallation**, skal du udføre førstegangsinstallationen igen. Eller gå til **Startskærmen** og gå ind i menuen **Indstillinger > Installation > Automatisk kanalscanning > Satellitmenu**. Du skal derefter følge de samme trin som nævnt ovenfor.

Sluk ikke for TV'et under førstegangsinstallationen. Bemærk at nogle indstillinger er muligvis ikke tilgængelige afhængigt af det valgte land.

Når den første gang installationen er afsluttet, vises HD+-operatørskærmbilledet muligvis afhængigt af de valg, du har foretaget under installationsprocessen. For at få adgang til operatørtjenester skal denne applikation aktiveres. Hvis du aktiverer applikationen, erstattes elementerne i brugergrænsefladen, såsom kanalinfo-banner og elektronisk programguide, som normalt leveres af TV'et, af operatørapplikationen. Hvis du ikke udfører installation af satellit eller HD+ og ønsker at aktivere applikationen på et senere tidspunkt, skal du markere HD +- **programmet** på **Start**-menu og trykke på **OK**. Du ledes til en skærm, hvor du kan udføre aktiveringen. Mediaafspilning via USB-indgang

Du kan tilslutte en 2,5" og 3,5" tommer HDD med ekstern strømforsyning) Eksterne harddiske eller USB-nøgler til dit TV, ved hjælp af USB-indgange på TV'et.

VIGTIGT: Tag en sikkerhedskopi af dine filer på dine lagringsenheder, før du tilslutter dem til TV'et. Producenten kan ikke holdes ansvarlig for skadede filer og databaser. Visse USB-enheder (f.eks. MP3-afspillere) eller USB-harddiskdrev/-nøgler er muligvis ikke kompatible med dette TV. TV'et understøtter FAT32- og NTFS-diskformattering.

Vent lidt, før hver tilslutning og frakobling, da afspilleren muligvis stadig læser filer. Unladdelse af dette kan forårsage fysisk skade på USB-afspilleren og på selve USB-enheden. Træk ikke drevet ud under afspilning af en fil.

Du kan bruge USB-hubs med TV'ets USB-indgange. USB-hubs med ekstern strømforsyning anbefales i et sådant tilfælde.

Det anbefales at bruge TV'ets USB-indgang(e) direkte, hvis du skal tilslutte en USB-harddisk.

Bemærk: Når du ser billedfiler, kan **Mediebrowser-menuen** kun vise 1000 billedfiler, der er gemt på den tilsluttede USB-enhed.



Mediebrowser

Du kan afspille billede-, musik- og filmfiler gemt på en USB-disk ved at tilslutte den til dit TV. Tilslut en USB-disk til en af USB-indgangene, der er placeret på siden af TV'et.

Når du har tilsluttet en USB-lagerenhed til dit TV, vises der en meddelelse, der siger, at USB-enheden er tilsluttet. Du kan få adgang til indholdet af den tilsluttede USB-enhed fra menuen **Kilder** på Startskærmen. Du kan også trykke på **Kilde** knappen på fjernbetjeningen og vælg derefter din USB-lagerenhed fra kildelisten.

Du kan indstille dine Mediebrowser-præferencer ved at bruge menuen **Indstillinger. Indstillingsmenuen** kan nås via informationsbjælken, som vises på bunden af skærmen imens man afspiller en video- eller en audio eller viser en billedfil. Tryk på **Info**-knappen, hvis informationsbjælken er forsvundet, fremhæv tandhjulssymbolet placeret på højre side af informationslinjen, og tryk på **OK**. **Billedindstillinger, Lydindstillinger, Indstillinger for mediebrowser**

og **Muligheder** menuerne er muligvis tilgængelige afhængigt af mediefiltypen og modellen på dit tv og dets funktioner. Indholdet af disse menuer kan ændre sig efter typen af den aktuelt åbne mediefil. Kun **Lyndindstilling**-menuen vil blive tilgængelig under afspilning af lydfiler.

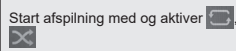
Sløje-/blandingsfunktion	
Start afspilning og aktiver 	Alle filer på listen vil løbende blive afspillet i original rækkefølge
Start afspilning og aktiver 	Den samme fil afspilles i sløje (gentag)
Start afspilning og aktiver 	Alle filer på listen vil løbende blive afspillet i tilfældig rækkefølge
Start afspilning med og aktiver 	Alle filer på listen vil løbende blive afspillet i samme tilfældige rækkefølge

For at bruge funktionerne på informationslinjen skal du markere symbolet for funktionen og trykke på **OK**. For at ændre status for en funktion fremhæv symbolet for funktionen og tryk **OK** så meget som nødvendigt. Hvis symbolet er markeret med et rødt kryds, betyder det, at det er deaktiveret.

Brugerdefineret opstartslogo

Du kan tilpasse dit TV til at vise dit foretrukne billede eller foto på skærmen, hver gang TV'et starter op. For at gøre dette skal du placere dine foretrukne billedfiler på en USB-nøgle og åbne dine dem fra Media Browser-menuen. Vælg USB-input fra menuen **Kilder** på Startskærmen og tryk på **OK**. Når du har valgt det ønskede billede, skal du markere det og trykke på **OK** for at se det i fuldskærm. Tryk på **Info**-knappen, fremhæv tandhjulssymbolet placeret på højre side af informationslinjen, og tryk på **OK**. Vælg **Nej** og tryk på **OK** for at komme ind. **Set Boot Logo** indstilling vil være tilgængelig. Tryk på **OK** igen, for at vælge billedet som dit brugerdefinerede logo. En bekræftelsesbesked vil blive vist på skærmen. Vælg **Ja**, og tryk på **OK** for at bekræfte. Hvis billedet er passende(*) vil du se det på skærmen næste gang TV'et starter op.

Bemærk: Du kan bruge standard gendan boot-logo under menuen **Indstillinger>System>Mere** for at gendanne standard-bootlogoet Hvis du udfører førstegangsinstallation, vil bootlogoet også blive gendannet til standard.

(*) Billeder skal være i jpeg-filformat Kun filer med størrelser på højst 4MB understøttes. CEC

Denne funktion gør det muligt at styre de CEC-kompatible enheder, der er tilsluttet via HDMI-porte ved hjælp af fjernbetjeningen til TV'et.

CEC-valget i menuen **System>Enheder** menuen skal først indstilles til **Aktiveret**. Tryk på **Kilde**-knappen og vælg HDMI-indgang på den tilsluttede CEC-enhed fra menuen **Kildeliste**. Når en ny CEC-kildeenhed er tilsluttet, vil den blive opført i kildemenuen med sit

eget navn, i stedet for det tilsluttede HDMI-portnavn (såsom DVD-afspiller, optager 1 osv.).

TV'ets fjernbetjening er automatisk i stand til at udføre de vigtigste funktioner efter den tilsluttede HDMI-kilde er valgt. For at afslutte denne funktion og styre TV'et via fjernbetjeningen igen, tryk og hold "0-Nul" knappen på fjernbetjeningen nede i 3 sekunder.

Du kan deaktivere CEC-funktionaliteten ved at indstille den relaterede indstilling under menuen **Indstillinger>Enheder** i overensstemmelse hermed.

TV'et understøtter ARC (Audio Return Channel). Denne funktion er en lydforbindelse med henblik på at erstatte andre kabler mellem fjernsynet og musiksystemet (A/V-modtager eller højtaltersystem).

Når ARC er aktiv, vil TV'et sætte sine andre lydudgange på lydløs, undtagen hovedtelefonstikket, automatisk og lydstyrkeregeringsknapper forbindes til tilsluttet lydenhed. For at aktivere ARC, indstilles valget **Lydudgang** i **Indstillinger>Lyd**-menuen som **HDMI ARC**.

Bemærk: ARC understøttes kun via HDMI2 input.

System Audio Control

Giver mulighed for en audio-forstærker/receiver, der skal bruges med TV'et. Lydstyrken kan styres ved hjælp af fjernbetjeningen til TV'et. For at aktivere denne funktion indstilles valget **Lydudgang** i **Indstillinger>Lyd**-menuen som **HDMI ARC**. Når **HDMI ARC**-indstillingen er valgt, vil **CEC**-indstillingen automatisk blive indstillet som **Aktiveret**, hvis den ikke allerede er indstillet. TV-højtalerne slås fra, og lyden fra kilden, der ses, vil blive leveret fra det tilsluttede lydsystem.

Bemærk: Lydenheden skal understøtte System Audio Control-funktionen.

Indstillingsmenuens indhold

Enhedsmenuens indhold	
Bluetooth Audio-link	Tryk på OK for at åbne Bluetooth Audio Link-skærmen. Ved brug af denne skærm kan du finde og forbinde de trådløse Bluetooth-teknologi-aktiverede lydenheder til dit TV.
Bluetooth inputenhed	Tryk på OK for at åbne menuskærmen Bluetooth Input enhed. Ved brug af denne skærm kan du finde og tilslutte Bluetooth trådløs teknologi-aktiverede tastaturer og mus til dit TV. <i>Bemærk: Dit TV er muligvis ikke kompatibelt med alle tastatur- og musemodeller på markedet. For mere information kontakt din lokale forhandler eller den forhandler, hvor du købte dit TV.</i>
Virtuel fjernbetjening	Aktiverer eller deaktiverer den virtuelle fjernbetjeningsfunktion.
Audio Video-deling	Denne-funktionen giver dig mulighed for at dele filer, der er gemt på din smartphone eller tablet-PC. Hvis du har en kompatibel smartphone eller tablet-PC og den relevante software er installeret, kan du dele/afspille billeder på dit TV. Se vejledning om delingssoftware for mere information.
Timer for manglende signal	Hvis TV'et ikke modtager noget inputsignal (f.eks. fra en antenne eller HDMI-kilde) i 3 minutter, vil det gå i Standby-tilstand. Du kan aktivere eller deaktivere denne funktionalitet ved at indstille denne indstilling i overensstemmelse hermed.
CEC	Med denne indstilling kan du aktivere og deaktivere CEC-funktionaliteten fuldstændig. Tryk på Venstre eller Højre knap, for at aktivere eller deaktivere funktionen.
CEC Auto-strøm tændt	Denne funktion gør det muligt for den tilsluttede HDMI-CEC-kompatible enhed at tænde for TV'et og skifte automatisk til dets indgangskilde. Tryk på Venstre eller Højre knap, for at aktivere eller deaktivere funktionen.

Billedmenuindhold	
Tilstand	Du kan ændre billedtilstanden, så den passer til din præference eller krav. Billedtilstand kan indstilles til en af følgende: Biograf, Spil (valgfri), Sports, Dynamisk og Natur.
Kontrast	Indstiller lyse og mørke værdier på skærmen.
Lysstyrke	Justerer skærmens lysstyrkeværdier.
Skarphed	Indstiller skarphedsværdien for de genstande, der vises på skærmen.
Farve	Indstiller farvewærdien og justerer farverne.
Energibesparelse	Til indstilling af Energibesparelse til Brugerdefineret, Minimum, Mellem, Maksimum, Auto, Skærm Fra eller Slukket . <i>Bemærk: Tilgængelige indstillinger kan være anderledes, afhængigt af den valgte tilstand.</i>
Baggrundslys	Denne indstilling kontrollerer baggrunds-belysningsniveauet. Funktionen Baggrunds-belysning vil være inaktiv, hvis Energibesparelse er indstillet til andet end Brugerdefineret .
Billedzoom	Indstiller det ønskede billedstørrelsesformat.
Skift billede	Denne indstilling kan være tilgængelig afhængigt af billedzoomindstillingen . Fremhæv og tryk på OK , og brug derefter retningsknapperne til at skifte billedet opad eller nedad.
Pixelence Demo-(Ekstraudstyr).	Pixelence-funktionen optimerer TV'ets videoindstillinger og hjælper med at skabe en bedre billedkvalitet. Tryk på OK for at starte Pixelence Demo-funktion og opleve Pixelence-kvaliteten. Tryk igen på knappen OK for at annullere. Hvis tilstand er sat til Game , ville denne mulighed ikke være tilgængelig.
Avancerede indstillinger	
Dynamisk kontrast	Du kan ændre det dynamiske kontrastforhold til den ønskede værdi.
Farvetemp.	Indstiller den ønskede farvetemperatur-værdi. Kølig, Normal, Varm og brugerdefinerede indstillinger er tilgængelige.

Hvidt punkt	Hvis Farvetemp. er indstillet som Brugerdefineret , vil denne indstilling være tilgængelig. Forstærk "varme" eller "kulde" i billedet, ved at trykke på venstre eller højre knapper.
Vivid Blue	Hvid farveforbedringsfunktion, der gør hvid farve køligere for at skabe et lysere billede. Indstil som Til for at aktivere.
Levende dæmpning	Lav, Medium, Høj og Fra -muligheder er tilgængelige. Mens Micro Dimming er aktiv, vil den forbedre kontrasten lokalt for hver defineret zone.
Støjreduktion	Lav, Medium, Høj og Fra -muligheder er tilgængelige. Hvis signalet er svagt og billedet er fyldt med støj, så brug indstillingen Støjreduktion for at mindske mængden af støj.
Filmfunktion	Film optages med et andet antal billeder pr. sekund, end almindelige TV-programmer. Slå valgmulighed til automatisk , når du ser film for at se scener med hurtige bevægelser klart.
Hudtone	Balanceniveauet kan indstilles til mellem -5 og 5.
Farveskift	Indstiller den ønskede farvetone.
Farvetuner	Åbner indstillinger for farvetuner. Indstil Farvetuner som aktiveret til at justere Hue, Farve og lysstyrke værdier manuelt.
Gamut Mapping	Du kan benytte denne valgmulighed til at indstille den viste farveskala på din TV-skærm. Når den er sat Til , vises farverne som i kildesignalet. Når den er sat til Fra , benyttes TV'ets maksimale farvekapacitet (anbefalet valg). <i>Bemærk: Denne indstilling er muligvis ikke tilgængelig afhængigt af TV-modellen og dens funktioner.</i>
HDMI Fuld skala	Når du ser TV fra en HDMI-kilde, vil denne funktion blive synlig. Du kan bruge denne funktion til at forstærke de sorte farver i billedet.
11-punkts hvidbalance korrektion(Ekstraudstyr)	Hvidbalancefunktion kalibrerer TV'ets farvetemperatur i detaljerede grå niveauer. Ved visuelt skøn eller måling kan ensartethed i grå skala forbedres. Juster styrken på Røde, Grønne, Blå farver og forstærkningsværdi manuelt. Fremhæv dette menupunkt, tryk på OK , og indstil derefter til aktiveret for at tænde for denne funktion.
Nulstil	Nulstiller de aktuelle billedtilstands-indstillinger til standard fabriksindstillinger.

Lydmenu-indhold	
Dolby Audio	<p>Smart-, Film-, Musik-, Nyheder- og Fra-valg vil være tilgængelige. Sæt til Fra for at deaktivere.</p> <p>Bemærk: Nogle poster i Lyd-menuen vil blive nedtonet og utilgængelige hvis de er indstillet til andet end indstillingen Fra.</p>
Surround-lyd	Surround-lyd-tilstanden kan skiftes mellem Til og Fra .
Lyddudgang	<p>Indstiller den foretrukne lydudgangsindstilling. TV, S/PDIF, HDMI ARC, Kun hovedtelefoner og lineout-indstillinger vil være tilgængelige. Der vil ikke være nogen lydudgang, undtagen gennem den valgte indstilling og jackstik til hovedtelefon.</p> <p>Når du tilslutter en ekstern forstærker til dit TV ved hjælp af hovedtelefonstikket, kan du vælge denne indstilling som Lineout. Hvis du har tilsluttet hovedtelefoner til TV'et skal du indstille denne mulighed til Kun hovedtelefon. Inden du bruger hovedtelefoner, så sørg for at dette punkt er indstillet til Kun hovedtelefon. Hvis den er indstillet til Lineout, vil outputtet fra hovedtelefonstikket indstilles til maksimum, som kan skade din hørelse..</p> <p>Hvis HDMI ARC er valgt, vil CEC-funktionen blive aktiveret.</p> <p>Bemærk: Afhængigt af den valgte indstilling vises nogle elementer i Lydmenuen som gråtonede og vil ikke være tilgængelige.</p>
AVL (Automatisk lydstyrkegrænse).	<p>Funktion indstiller lyden for at opnå fast udgangsniveau mellem programmer.</p> <p>Hvis menupunktet Dolby Audio er indstillet til en anden indstilling end Fra, ændres indstillingerne for AVL-indstillinger. Auto, Nat, Normal og Fra er tilgængelige. I Automatisk tilstand skifter TV'et automatisk til Normal eller Nat-tilstand i henhold til de aktuelle tidsoplysninger. Hvis der ikke er nogen tidsinformation, vil denne funktion altid fungere som Normal. Når fjernsynet skifter til Nat-tilstand for første gang efter at have sat dette tilvalg som Auto, vil en informationslinje poppe op på skærmen.</p> <p>Bemærk, at i forhold til Normal tilstand, giver Nat-tilstand en mere aggressiv dynamisk kompressionskontrol, som er egnet til tavse miljøer.</p>
Avancerede indstillinger	
Equalizer	Vælger equalizertilstanden. Brugedefinerede indstillinger kan kun foretages, når du står i brugertilstand .
Dynamisk bas	Aktiverer eller deaktiverer den dynamisk bas.
Lydtilstand	Du kan vælge en lydtilstand (hvis den viste kanal understøtter den).
Digital udgang	Indstiller lydtype for digital udgang.
Hovedtelefon	<p>Indstiller lydstyrke for hovedtelefoner. Denne mulighed vil ikke være tilgængelig, hvis menuvalget Lyddudgang er indstillet til Lineout.</p> <p>Inden du bruger hovedtelefoner, så sørg for at lydstyrken i hovedtelefonerne er indstillet til et lavt niveau for at forhindre skader på din hørelse.</p>
Balance	Indstiller lydbalance. Denne funktion vil blive aktiveret hvis menuvalget lydoutput er sat til TV eller Kun hovedtelefon . Balancen justerer balanceniveauet på TV-højttalerne og hovedtelefonerne samtidigt.
Nulstil	Nulstiller nogle af lydindstillingerne til fabriksindstillingerne.

Netværksmenu-indhold	
Netværkstype	Deaktiver netværksforbindelsen eller ændre forbindelsestypen.
Scan trådløse netværk	Start en søgning efter trådløse netværk. Denne indstilling er kun tilgængelig, hvis Netværkstype er indstillet til Trådløs enhed .
Afbyrd	For at afbyrde forbindelsen til et trådløst netværk og slette gemt trådløst netværksprofil (hvis den tidligere er gemt), så fremhæv dette valg og tryk på OK . Denne indstilling er ikke tilgængelig, hvis du ikke gemte din trådløse netværksprofil. Se Tilslutnings- afsnittet for flere oplysninger.
Tryk WPS på din Wi-Fi-router	Hvis din modem/router enhed har WPS, kan du direkte oprette forbindelse til den ved hjælp af denne indstilling. Fremhæv dette valg og tryk på OK . Gå til din modem/routerenhed, og tryk på WPS-knappen på den for at oprette forbindelsen. Denne indstilling er kun tilgængelig, hvis Netværkstype er indstillet til Trådløs enhed .
Test af internethastighed	Start en hastighedstest for at kontrollere din forbindelsesbåndbredde. Resultatet vises på skærmen, når det er færdigt.
Avancerede indstillinger	Skift IP- og DNS-konfigurationer på dit TV.
Netværksstandby-tilstand	Aktiver eller deaktiver denne funktion ved at indstille den til Til eller Fra .
<i>Bemærk: For detaljerede oplysninger om valgmulighederne i denne menu henvises til afsnittet Forbindelser.</i>	

Indhold af installationsmenu	
Automatisk kanalscanning (genindstilling)	Viser automatiske indstillingsmuligheder. D.Antenne: Søger og gemmer antenne-DVB-stationer. D.Kabel: Søger og gemmer kabel-DVB-sendere. Analog: Søger efter og gemmer analoge stationer. Satellit: Søger efter og gemmer satellitstationer.
Manuel kanalscanning	Denne funktion kan bruges til indtastning af direkte udsendelser.
Netværkskanalscanning	Søger efter de sammenkædede kanaler i udsendelsessystemet. D.Antenne: Søger efter antennebaserede netværkskanaler. D.Kabel: Søger efter kabelbaserede netværkskanaler.
Analog finindstilling	Du kan bruge denne indstilling til at finindstille analoge kanaler. Denne funktion er ikke tilgængelig, hvis der ikke er gemt analoge kanaler, og hvis den nuværende kanal ikke er en analog kanal.
Satellitindstillinger	Konfigurerer satellitindstillinger. Satellitliste: Viser tilgængelige satellitter. Du kan Tilføje , slette satellitter eller Redigere satellitindstillinger på listen. Antenneinstallation: Du kan ændre satellitantenneindstillinger og starte en ny satellitsscanning.
Installationsindstillinger (Ekstra)	Viser menuen installationsindstillinger. Standbytilstandssøgning(*): Dit TV vil søge efter nye eller manglende kanaler, mens det er i standby. Eventuelle nye fundne udsendelser vil blive vist. Dynamisk kanalopdatering (*): Hvis denne indstilling er indstillet som Aktiveret , vil ændringerne på udsendelserne, såsom frekvens, kanalnavn, undertekstsprog osv. blive anvendt automatisk, mens du ser TV. <i>(* Tilgængelighed afhængig af modellen)</i>
Ryd tjenesteliste	Brug denne indstilling til at rydde de lagrede kanaler. Denne indstilling er kun synlig, når Land er indstillet til Danmark, Sverige, Norge eller Finland.
Vælg aktivt netværk	Denne indstilling gør det muligt at vælge at kun udsendelserne inden for det valgte netværk skal være opført i kanallisten. Denne funktion er kun tilgængelig for landevalg for Norge.
Signalinformation	De kan anvende dette menupunkt for at overvåge signal relaterede informationer såsom signal niveau / kvalitet, netværk navn mv efter tilgængelige frekvenser.
Fabriksnulstilling	Sletter alle gemte kanaler og indstillinger, nulstiller TV'et til fabriksindstillingerne.

Systemmenu-indhold	
Indstillinger for handikappede	Viser TV'ets muligheder for handikappede.
Høj kontrast	Forøg kontrasten mellem menupunkter og tekster for at gøre dem lettere at læse. Hvid tekst, Gul tekst og Fra indstillinger vil være tilgængelige.
Undertekst	Slår Undertekst til eller fra.
Hørehæmmet	Aktiverer en særlig funktion, der sendes fra sendestationen.
Lydbeskrivelser	Et fortællespor vil blive afspillet for blinde eller et svagsynet publikum. Tryk på OK for at se alle tilgængelige Lydbeskrivelser -menupunkter. Denne funktion er kun tilgængelig, hvis TV-stationen understøtter den. <i>Bemærk: Lydfunktionen audiobeskrivelse er ikke tilgængelig i optagelsestilstand eller tidsforskydningstilstand (tilgængelighed afhænger af modellen på dit TV og dets funktioner).</i>
Dialog-forbedring	Denne funktion giver muligheder for efterbehandling af lyd til tale-rettet dialogforbedring. Fra, Lav, Medium og Høj -valg vil blive tilgængelige. Vælg den indstilling, du foretrækker. <i>Bemærk: Denne funktion har kun effekt, hvis input-format er AC-4 og denne effekt kun virker på højttaler-output.</i>
Talte undertekster	Standardindstillinger for talte undertekster vælges med denne indstillingsindstilling. For at prioritere talte undertekster højere end normalt, skal denne indstilling indstilles til Til . Denne indstilling er muligvis ikke tilgængelig afhængig af dit TV-model og er kun synlig, når kilden er indstillet til TV .
Forstørrelse	Gør det muligt at bruge knapkombinationer til at forstørre skærmen. Til og Fra vil være tilgængelige. Indstil som Til for at aktivere. Forstørrelsesunderstøttelse aktiveres eller deaktiveres ved lang tryk på taltasten 5 . Den første firkant til venstre på skærmen zoomes. Når forstørrelsesstøtten er aktiveret, skal du trykke langt på de numeriske knapper 2, 4, 6, 8 flytter det zoomede område op, til venstre, højre og ned.
Minikort	Minimap er som standard aktiveret og deaktiveret. Det aktiveres når Forstørrelses funktionen er aktiveret. Med denne mulighed kan du forhindre forstørrelsesfunktionen i at vise minikort.
Fremhæv programmer med	
[S] Undertekst	Hvis denne indstilling er aktiveret, og hvis en elektronisk programgidehændelse har "Undertekst" -adgangstjeneste, fremhæves disse begivenheder med en anden farve.
[SL] Tegnsprog	Hvis denne indstilling er aktiveret, og hvis en hvilken som helst elektronisk programgidehændelse har "tegnprog" -adgangstjeneste, fremhæves disse begivenheder med en anden farve.
[AD] Lydbeskrivelser	Hvis denne indstilling er aktiveret, og hvis en elektronisk programgidehændelse har "Audio-beskrivelse" -adgangstjeneste, fremhæves disse begivenheder med en anden farve.
Sprog	Du kan indstille et andet sprog afhængigt af stationen og landet.
Betinget Adgang	Styrer moduler for betinget adgang, når tilgængelig.
Forældrekontrol	Indtast korrekt adgangskode for at ændre indstillinger for forældrekontrol. Du kan let justere Menulås, Børnelås, Børnesikring eller Vejledning i denne menu. Du kan også angive en ny pinkode eller angive standard- CICAM-PINKODE ved hjælp af de tilhørende valgmuligheder. <i>Bemærk: Nogle menuindstillinger er muligvis ikke tilgængelige afhængigt af det valgte land ved Førstegangsinstallation. Standard-pinkode kunne være indstillet til 0000 eller 1234. Hvis du har defineret pinkoden, (der anmodes om den, afhængigt af landvalg) under Førstegangsinstallationen, skal du bruge pinkoden, som du har defineret.</i>

Dato/Tid	Indstiller dato og klokkeslæt.
Kilder	Rediger navnene, aktiver eller deaktiver valgte kildeindstillinger.
Netflix	Hvis denne funktion understøttes af dit TV, kan du få vist dit ESN(*)-nummer og deaktivere Netflix. <i>(*) ESN-nummer er et unikt id-nummer for Netflix, skabt specielt til at identificere dit TV.</i>
TiVo	Du kan se HSN-nøglen.
Stemmeassistent	
Works With Alexa	Starter installationsprocessen for denne funktion manuelt. Hvis opsætningen tidligere er afsluttet, vil Log ud -indstillingen være tilgængelig. Vi henviser til afsnittet Alexa Ready for yderligere oplysninger.
Skift Friendly Name	Du kan definere et nyt navn til dit TV ved hjælp af denne mulighed.
Log ud	Du kan bruge denne indstilling til at logge ud. Hvis du logger af, vil Works With Alexa-indbygget funktion blive deaktiveret ..
GoogleAssistant	Starter opsætningsprocessen for at aktivere dit TV til at arbejde med google Assistant-enheder Fremhæv Start og tryk på OK . Hvis opsætningen tidligere er afsluttet, vil Log ud -indstillingen være tilgængelig. Hvis du logger af, vil Google-assistent- funktion blive deaktiveret .. Vi henviser til afsnittet Google-assistent- for yderligere oplysninger.
Mere	Viser TV'ets andre indstillingsmuligheder.
Menu-timeout	Ændrer timeout-varighed for menukærme.
Indstillinger for startskærm	Indstil pauseskærmsmuligheder på Startskærmen. Du kan indstille en ventetid for pauseskærmen, eller deaktivere den ved at bruge de tilgængelige muligheder.
Standbytilstand-LED	Hvis den er sat til FRA , vil tilstand LED ikke lyse, når TV'et er i standbytilstand.
Enhedsidentifikation	Når denne indstilling er aktiveret, får det et 'Enheds-ID' til at genereres internt for hver besøgte weboprindelse. Når det er deaktiveret, ryddes alle de aktuelle 'Device ID'er' for hver weboprindelse, der blev besøgt. Du kan aktivere eller deaktivere denne funktion ved at indstille den til Til eller Fra .
Softwareopgradering	Sikrer, at dit TV har den nyeste firmware. Tryk OK for at se valgmuligheder i menuen.
Applikations-version	Viser den aktuelle softwareversion.
Automatisk slukning	Indstiller den ønskede tid for at TV'et automatisk går i standby, når det ikke er i brug. Denne indstilling kan indstilles fra 1 til 8 timer i trin på 1 time. Du kan også deaktivere denne funktion ved at indstille den til Fra .
Undertekstilstand	Denne indstilling bruges til at vælge, hvilken undertekstilstand der skal være på skærmen (DVB-undertekst/Tekst-TV-undertekst), hvis begge er tilgængelige. Standardværdien er DVB-undertekst . Denne funktion er kun tilgængelig for landevalg for Norge.
Standby-tilstand	Konfigurerer dit TV's autostart-præference. Startskærm og Sidste Kilde er tilgængelige.
Dvaletimer	Definer en tid, hvorefter du ønsker, at dit TV automatisk skal gå i dvaletilstand. Sæt til Fra for at deaktivere.
Biss-nøgle	Biss er et satellitscrambling-system, der bruges til nogle udsendelser. Hvis du har behov for at indtaste en BISS-nøgle til en udsendelse, kan du bruge denne indstilling. Fremhæv Biss-nøgle og tryk på OK for at indtaste nøgler på den ønskede udsendelse. Denne indstilling vil dukke op, hvis der er installeret satellitkanaler. Tilgængelighed afhænger af modellen på dit TV og dets funktioner.

Butikstilstand	Vælg kun denne tilstand til butiksmål. Når Butikstilstand er aktiveret, er nogle punkter i TV-menuen måske ikke tilgængelige. For nogle modeller kan Aktiveret med video også være tilgængelig. Hvis denne indstilling er aktiv, vil TV'et skifte til butikstilstand og den forudindstillede videofil vil blive afspillet.
Starttilstand	Denne indstilling konfigurerer præferencen for strømsparetilstand. Sidste tilstand og Standby-tilstand er tilgængelige.
OSS	Viser Open Source Software-licensoplysninger.
Gendan standard-boot-logo	Gendan tasten standard-boot-logo. En bekræftelsesbesked vil blive vist på skærmen. Vælg Ja, og tryk på OK . Denne indstilling er muligvis ikke tilgængelig afhængigt af TV-modellen og dens funktioner..
Skift Friendly Name	Ved brug af denne mulighed kan du ændre enhedens navn, der bruges til at identificere dit TV, når du tilslutter en enhed trådløst til TV'et. Standard-enhedsnavnet vil blive gendannet, hvis enhedens navn efterlades blankt, eller hvis der udføres førstegangsinstallation.
Applikationsprioritet	Du kan angive din præference vedrørende prioriteten mellem udsendelses-applikationerne og CICAM App MMI-applikationerne ved hjælp af denne indstilling. Hvis en CICAM indsættes i TV'et, og der opstår et problem mellem applikationerne, prioriteres den valgte type applikation.
Manualer	Viser E-Manual. Du kan finde en vejledning til TV'ets funktioner i E-Manualen.

Bemærk: Nogle indstillinger er muligvis ikke tilgængelige, afhængigt af modellen af dit TV og det valgte land i førstegangsinstallationen.

Indhold af juridisk menu	
Fortrolighedspolitik	Viser oplysninger om fortrolighedspolitik
Vilkår og betingelser	Viser vilkår og betingelser for TiVo Smart TV-tjeneste.
Accept-indstillinger	Du kan bruge funktionerne her til at styre dine acceptindstillinger. Fremhæv en funktion, og tryk på OK for at vælge eller fravælge. Du kan læse de tilhørende forklaringer, der bliver vist på skærmen. For hver fremhævet funktion, inden du foretager ændringer. Du kan trykke på den højre retningsknap for at fremhæve teksten og bruge knappen Programme +/- eller Op/Ned-retningsknapperne for at rulle op og ned for at læse hele teksten.
Annonce-ID	Viser annonce-ID. Du kan også nulstille den ved at bruge det tilhørende menuvalg her.
Virksomhedsoplysninger	Viser virksomhedsoplysninger
Oplysninger om gennemsigtighed	Viser oplysninger om gennemsigtighed
Cookies	
Vis Alle Cookies	Vis alle gemte cookies.
Slet Alle Cookies	Sletter alle gemte cookies.
Spør ikke	Du kan angive din præference vedrørende sporingsadfærd for HbbTV-tjenester ved hjælp af denne indstilling.

Almindelig anvendelse

Brug af kanallisten

TV'et sorterer alle gemte stationer i kanallisten. Du kan redigere denne kanalliste eller indstille favoritter som skal vises med **kanal-menu**-mulighederne. Når du ser live TV-kanaler, så tryk på knappen **OK** for at åbne kanallisten eller gå til navigationskarusellen på Startskærmen og vælg **Kanallisten**. Du kan filtrere de angivne kanaler eller foretage avancerede ændringer i den aktuelle liste ved hjælp af indstillingerne **Filter** og **Rediger**. Fremhæv den fane, du vil have, og tryk på **OK** for at se tilgængelige muligheder.

Håndtering af favoritlister

Du kan oprette fire forskellige lister over dine foretrukne kanaler. Gå til navigationskarusellen på Startskærmen og vælg **Kanalliste** for at åbne menuen **Kanaler**. Fremhæv fanen **Rediger**, og tryk på **OK** for at se redigeringsindstillingerne, og vælg indstillingen **Tag/Untag kanal**. Vælg den ønskede kanal på listen ved at trykke på **OK**-knappen, mens kanalen er fremhævet. Du kan foretage flere valg. Du kan også bruge indstillingen **Tag/Untag alle** til at vælge alle kanaler på listen. Tryk derefter på **Tilbage/Retur**-knappen for at vende tilbage til menuvalgene under **Rediger**. Vælg **Tilføj/Fjern** indstilling, og tryk igen på knappen **OK**. Listen med favoritkanalerne vises herefter. Indstil den ønskede listeindstilling til **Til**. De/den valgte kanal(-er) vil blive føjet til listen. For at fjerne en kanal eller kanaler fra en favoritliste følg de samme trin, og indstil den ønskede listeindstilling til **Fra**.

Du kan bruge funktionen **Filter** i menuen **Rediger Kanalliste** at filtrere kanaler i kanaloversigten permanent henhold til dine præferencer. Ved brug af dette **filter-valg**, kan du indstille en af dine fire favoritlister, der skal vises hver gang kanaloversigten åbnes. De valgte filtreringsindstillinger vises øverst på menuskærmen **Kanaler**.

Konfigurerer forældreindstillinger

Menupunkterne **Forældreindstilling** kan bruges til at forbyde brugere i at se af visse programmer, kanaler og brug af menuerne. Disse indstillinger er placeret i **Indstillinger>System>Forældremenu**.

For at vise menufunktionerne for børnelås, skal en PIN-kode indtastes. Efter indtastning af den korrekte pinkode, vil **Forældreindstillinger** blive vist.

Menulås: Denne indstilling aktiverer eller deaktiverer adgang til alle menuer eller installationsmenuer på TV'et.

Aldersgrænse: Når den er aktiveret, henter TV'et aldersanbefalingsoplysningerne fra udsendelsen og hvis dette aldersniveau er deaktiveret, deaktiveres adgang til udsendelsen.

Bemærk: Hvis landevalg i **Førstegangsinstallationen** er indstillet som Frankrig, Italien eller Østrig, vil **Børnelåsens** værdi indstilles til 18 som standard.

Børnesikring: Når denne indstilling er sat **TIL**, kan TV'et kun betjenes med fjernbetjeningen. I dette tilfælde virker knapperne på betjeningspanelet ikke.

Vejledning: Denne indstilling aktiverer eller deaktiverer adgang til nogle af MHEG-applikationerne. Handicap-applikationer kan frigives ved at indtaste den rigtige pinkode.

Internetlås: Hvis denne indstilling er sat til **Til**, vil applikationer, der anvender internet blive deaktiveret. Sæt den til **FRA**, for at frigive programmet igen.

Indstil PIN-kode: Angiver en ny PIN-kode.

Standard CICAM-pinkode Denne mulighed vises som nedtonet, hvis ikke CI-modulet er indsat i CI-stikket på TV'et. Du kan ændre standardpinkoden for CICAM, ved at bruge denne indstilling.

Bemærk: Standard-pinkode kunne være indstillet til **0000** eller **1234**. Hvis du har defineret pinkoden, (der anmodes om den, afhængigt af landevalg) under **Førstegangsinstallationen**, skal du bruge pinkoden, som du har defineret. Hvis pinkoden er indtastet fejlagtigt fem gange i træk, vil pinkodeindtastningen blive blokeret og det vil ikke længere være muligt at foretage en ny indtastning i 30 minutter. Men du kan oplåse pinkodeindtastningen eller nulstille pinkodeoptællingen ved at slukke og tænde TV'et.

Nogle indstillinger er muligvis ikke tilgængelige afhængigt af modellen og/eller det valgte land ved **Førstegangsinstallationen**.

Elektronisk programguide

Ved hjælp af elektronisk programstyringsfunktion på dit TV kan du gennemse begivenhedsplanen for de aktuelt installerede kanaler på din kanalliste. Det afhænger af den relaterede udsendelse, om denne funktion understøttes eller ej.

For at få adgang til programguiden, tryk på **Guide**-knappen på din fjernbetjening. Du kan også bruge menupunktet **Guide** på Startskærmen.

Der er 2 forskellige typer af tidsplan-layouts til rådighed, **Tidslinjeplan**, **Listeplan** og nu/næste-plan. For at skifte mellem disse layouts fremhæves fanen med navnet på det alternative layout på oversiden af skærmen og tryk på **OK**.

Brug retningsknapperne til at navigere gennem programguiden. Brug knappen **Tilbage/Retur** til at bruge fanebladet på øverste side af skærmen.

Tidslinjeoversigt

I denne layoutmulighed vises alle begivenheder i de listede kanaler efter tidslinjen. Du kan bruge retningsknapperne til at rulle gennem listen over begivenhederne. Fremhæv en begivenhed, og tryk på **OK** for at vise menuen for begivenhedsvalg.

Tryk på **Tilbage/Retur**-knappen for at bruge de tilgængelige faneblade. Fremhæv **Filter**-fanen og

tryk på **OK** for at se filtreringsmulighederne. For at ændre layoutet fremhæve **Nu/Næste** og tryk på **OK**. Du kan bruge indstillingerne **Forrige dag** og **Næste dag** for at vise begivenhederne fra den foregående og næste dag.

Fremhæv **Ekstra-fanen** og tryk på **OK** for at tilgå nedenstående muligheder.

Fremhæv genre: Viser **Vælg genre** menu. Fremhæv et menuvalg og tryk på **OK**. Begivenhederne i programguiden, der matcher den valgte genre, fremhæves.

Guide Søg: Viser søge-muligheder. Med denne funktion kan du søge inden for den valgte genre i programguidens database. Matchende resultater vil blive opført.

Nu: Vender tilbage til den aktuelle tid på tidslinjen.

Zoom: Fremhæv og tryk **OK** for at skifte tidsintervallet på tidslinjen.

Nu/Næste tidsplan

I denne layout-mulighed vil kun begivenheder i den fremhævede kanal blive listet. Du kan bruge retningsknapperne til at rulle gennem listen over begivenhederne.

Tryk på **Tilbage/Retur**-knappen for at bruge de tilgængelige faneblade. Fremhæv **Filter**-fanen og tryk på **OK** for at se filtreringsmulighederne. For at ændre layoutet fremhæve **Tidsplan** og tryk på **OK**.

Begivenhedsmuligheder

Brug retningsknapperne for at fremhæve en begivenhed og tryk på **OK**-knappen for at vise menuen med valgmuligheder. Følgende indstillinger er tilgængelige.

Vælg kanal: Denne indstilling kan bruges til at skifte til den valgte kanal, for at se den. Programguiden bliver lukket.

Mere info: Viser detaljeret information om den valgte begivenhed. Brug op og nedretningsknapperne til at rulle gennem teksten.

Indstil timer på Begivenhed/Slet timer på Begivenhed: **Vælg** funktionen Indstil timer i Begivenhedsindstillinger og tryk på **OK**. Du kan indstille en timer til fremtidige begivenheder. For at annullere en allerede indstillet timer, marker denne begivenhed og tryk på knappen **OK**. Vælg derefter **Slet timer** på Begivenhedsindstillinger. Timeren vil blive annulleret.

Bemærkninger: Du kan ikke skifte til en anden kanal, mens der er en aktiv timer på den aktuelle kanal.

Det er ikke muligt at indstille timeren til to eller flere individuelle hændelser på samme tidsinterval.

Tekst-TV tjenester

Tryk på **Tekst-TV**-knappen, for at vælge. Tryk igen for at aktivere mix-tilstand, hvilket giver dig mulighed for at se tekst-tv-siden og tv-udsendelsen samtidig. Tryk en gang mere for at afslutte. Når det er tilgængeligt, vil afsnit på Tekst-TV-siden blive farvekodet og kan vælges ved hjælp af de farvede knapper. Følg de anvisninger, der vises på skærmen.

DIGITAL TEKST-TV

Tryk på knappen **Tekst-TV** for at se Digital tekst-TV-information. Betjen det med de farvede knapper, markørknapperne og knappen **OK**. Betjeningsmetoden kan variere afhængigt af indholdet af det digitale tekst-TV. Følg de anvisninger, der vises på digitalt Tekst-TV. Når knappen **Tekst** trykkes ned igen, vender TV'et tilbage til TV-udsendelsen.

Softwareopgradering

Dit TV er i stand til at finde og opdatere firmware automatisk via udsendelse-signalet eller via Internet.

Søgning efter softwareopgradering via brugergrænseflade

Tryk på knappen **Indstillinger** på fjernbetjeningen eller vælg **Indstillinger** på startskærmen. Fremhæv menupunktet **Softwareopgradering** i menuen **System>Mere** og tryk på **OK**. Fremhæv derefter **Scan efter opgradering** og tryk på **OK**, for at søge efter en ny softwareopgradering. Du kan vælge den satellit, der bruges til opdateringsprocessen og konfigurere dens parametre ved brug af menuen **Rediger opgradering af satellit**.

Hvis der findes en ny opgradering, påbegyndes installationen af denne. Efter download er afsluttet, vil der blive vist en advarsel, du skal trykke på **OK** for at fuldføre softwareopgraderingsprocessen og genstarte TV'et.

3 AM-søgning og opgraderingsfunktion

Dit TV søger efter nye opgraderinger kl. 3:00, hvis **Automatisk scanning** er indstillet som **aktiveret** og hvis TV'et er tilsluttet et antennesignal eller til internettet. Hvis en ny software er fundet og hentet med succes, vil den blive installeret næste gang, der tændes.

Bemærk: Træk ikke strømkablet ud, mens lysdioden blinker under genstartprocessen. Hvis TV'et ikke tændes efter en opgradering, skal du tage stikket ud, vente to minutter og derefter sætte stikket i igen.

Alle opdateringer styres automatisk. Hvis en manuel søgning udføres, og der ikke findes nogen software, er dette den aktuelle version.

TV'et vil ikke tænde

Sørg for, at strømledningen er sat korrekt i stikkontakten. Tryk på tænd-/sluk-knappen på TV'et.

Dårligt billede

- Tjek om du har tunet TV'et korrekt.
- Lavt signalniveau kan medføre billedforvrængning. Tjek venligst antenneadgangen.
- Kontroller om du har indstillet den rigtige kanalfrekvens, hvis du har udført manuel indstilling.

Intet billede

- TV'et modtager ikke noget signal. Kontroller at du har valgt den korrekte kilde.
- Er antennen korrekt tilsluttet?
- Er antenneledningen beskydiget?
- Er der brugt de rigtige stik til tilslutning af antennen?
- Hvis du er i tvivl, skal du kontakte din forhandler.

Ingen lyd

- Kontroller om TV'et er sat på lydløs. Tryk på knappen **Lydløs** eller skru op for lydstyrken for at tjekke.
- Der kommer kun lyd fra en højttaler. Tjek balanceindstillingerne i **Lydmenuen**.
- Kontroller **Lydudgangs**-indstillingen er indstillet korrekt fra menuen Lyd.

Fjernbetjening - ingen funktion

- Måske er batterierne brugt op. Skift batterierne.
- Batterierne er måske sat forkert i. Der henvises til afsnittet **Isætning af batterier i fjernbetjeningen. Intet signal på en indgangskilde**
- Det er muligt at enheden ikke er tilsluttet.
- Kontroller AV-kabler og forbindelser fra enheden.
- Kontroller at enheden er tændt.

Kilde	Understøttede signaler		Tilgængelig
Side AV	PAL		O
	SECAM		O
	NTSC4.43		O
	NTSC3.58		O
HDMI	480i, 480p	60Hz	O
	576i, 576p	50Hz	O
	720p	50Hz,60Hz	O
	1080i	50Hz,60Hz	O
	1080p	24Hz, 25Hz, 30Hz, 50Hz, 60Hz	O

(X: Ikke tilgængelig, O: Tilgængelig)

I visse tilfælde kan et signal ikke vises ordentligt på TV'et. Problemet kan være manglende overensstemmelse med standarder fra kildeudstyr (DVD, antenneboks osv.). Hvis man oplever sådanne problemer, bør man kontakte forhandleren samt producenten af kildeudstyret.

Understøttede filformater til USB-tilstand

Video-filformater

Udvidelse	Video Codec	Maks. opløsning & rammefrekvens og bithastighed
.mpg, .mpeg, .dat, .vob	MPEG1/2, H.264, VC1	H.264: 1080Px2@30fps - 50Mbps, 1080P@60fps - 50Mbps Andet: 1080P@60fps - 50Mbps
.ts, .trp, .m2ts		
.avi	MPEG1/2, MPEG4, H.264, MJPEG	
.mp4, .m4a, .m4v, .mov, .qt, .3gp, .3g2, .3gpp	MPEG1/2, H.263, MPEG4, H.264	
.mkv	MPEG 1/2, MPEG4, H.264	
.flv	Sorenson Sp, MPEG4, H.264	
.asf, .wmv	MPEG4, WMV3, VC1	
.webm	VP9, VP8	
.mp4, .mov, .3gpp, .3gp, .ts, .trp, .tp, .mkv	HEVC/H.265	

Billed-filformater

Udvidelse	Specifikationer	Opløsning (bredde x højde)
.jpg, .jpeg	Grundlinje	8192 x 8192
	Progressiv	3000 x 3000
.bmp	RGB 1/4/8/16/24/32 bit	8192 x 8192
	RLE 4/8 bit	
.png	Gråskala, 24/32 bit pr. pixel	
	Interlace-format	
	Progressiv	

Audio-filformater

Udvidelse	Formater
.mp3	.mp3
.ac3	.ac3
.aac	.AAC
.wma	.WMA
.amr	.AMR-NB, .AMR-WB
.wav	.MPEG La, .AAC, .PCM

Eksterne undertekster	
Udvidelse	Specifikationer
.ssa	SubStation Alpha
.ass	Advanced SubStation Alpha
.srt	Subripper
.sub	Micro DVD / SubViewer
.sub + .idx	VOBSub
.txt	Micro DVD / TMPlayer / MPL2
.mpl	MPL2
.smi	Sami
.jss	JACOSUB
.ttml	TTML
.txt / .sub	DVD-UNDERTEKST
.lrc	-

Interne undertekster	
Udvidelse	Specifikationer
.mkv	VOBSub
.mkv	ASS / SSA / TEXT
.dat, .mpg, .mpeg, .vob	DVD-Undertekst
.mp4	DVD undertekst, TEKST

Understøttede DVI-opløsninger

Når du tilslutter udstyret til stikkene på dit TV ved brug af et DVI-konverteringskabel (DVI til HDMI kabel - medfølger ikke), kan du referere til følgende information om opløsning.

	56Hz	60Hz	66Hz	70Hz	72Hz	75Hz
640x400				x		
640x480		x	x		x	x
800x600	x	x		x	x	x
832x624						x
1024x768		x	x	x	x	x
1152x864		x		x		x
1152x870						x
1280x768		x				x
1360x768		x				
1280x960		x				x
1280x1024		x				x
1400x1050		x				x
1440x900		x				x
1600x1200		x				
1680x1050		x				
1920x1080		x				

Tilslutningsmuligheder

Kabelforbundet forbindelse

For at tilslutte til et kabelnetværk

- Du skal have et modem eller en router, som er tilsluttet en aktiv bredbåndsforbindelse.
- Slut dit TV til dit modem eller din router via et ethernet-kabel. Der er en LAN-port bag på (bagsiden) af dit TV.

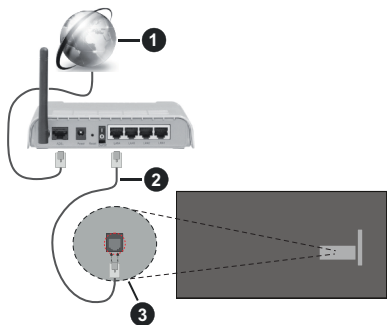

- 1 ISP-bredbåndsforbindelse
- 2 LAN (Ethernet)-kabel
- 3 LAN-indgang på bagsiden af TV'et

For at konfigurere kablede indstillinger, se venligst afsnittet **Netværksindstillinger** i **Indstillinger** menuen.

- Du vil måske være i stand til at forbinde dit TV til dit LAN-netværk, afhængigt af dit netværks konfiguration. I et sådant tilfælde skal du bruge et Ethernet-kabel til at tilslutte dit TV direkte til netværkets stikkontakt.

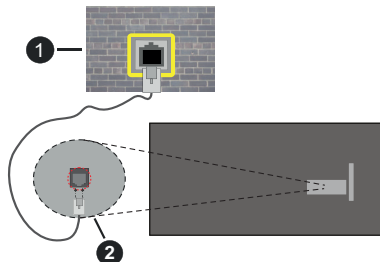

- 1 Netværksstik i væggen
- 2 LAN-indgang på bagsiden af TV'et

Konfiguration af kabelforbundne enhedsindstillinger

Netværkstype

Netværkstype kan vælges som **Kabelforbundet enhed**, **Trådløs enhed** eller **Deaktiveret** i

overensstemmelse med den aktive forbindelse til TV-apparatet. Indstil denne til **"Kabelforbundet enhed"** hvis du forbinder ved brug af et Ethernet-kabel.

Test af internethastighed

Fremhæv **Test af internethastighed**, og tryk på knappen **OK**. TV'et kontrollerer internethastighedens båndbredde og viser resultatet, når den er færdig.

Avancerede indstillinger

Fremhæv **Avancerede indstillinger** og tryk på **OK**-knappen. På næste skærmbillede kan du ændre IP- og DNS-indstillingerne på TV'et. Fremhæv den ønskede indstilling og tryk på venstre eller højre knap, for at ændre indstillingen fra **Automatisk** til **Manuel**. Nu kan du indtaste IP-adresse og/eller DNS-værdier Manuelt. Vælg det relaterede emne i rullemenuen og indtaste de nye værdier ved hjælp af de numeriske knapper på fjernbetjeningen. Tryk på knappen **Gem** og tryk **OK** for at gemme indstillingerne, når du er færdig.

Netværksstandby-tilstand

Du kan aktivere eller deaktivere funktionen **Netværksstandbytilstand** ved at indstille denne indstilling i overensstemmelse hermed. Se afsnittet **Netværksstandby-tilstand** for at få flere oplysninger.

Trådløs forbindelse

Tilslutning til et trådløst netværk

TV'et kan ikke oprette forbindelse til netværk med skjult SSID. For at gøre dit modems SSID synligt, skal du ændre dine SSID-indstillinger via modemets software.

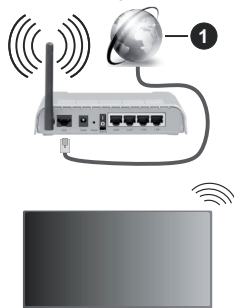

- 1 ISP-bredbåndsforbindelse

En trådløs N-router (IEEE 802.11a/b/g/n) med simultan 2,4 og 5 GHz-bånd er udviklet til at øge båndbredden. Disse er optimeret for en lettere og hurtigere HD-streaming af videoer, filoverførsler og trådløs gaming.

- Hyppigheden og kanalen varierer afhængigt af området.
- Transmissionshastigheden varierer afhængigt af afstanden og antallet af forhindringer mellem transmissionsprodukterne, konfigurationen af disse produkter, radiobølgeførholdene, ledningstrafik og de produkter, du bruger. Transmissionen kan også falde

ud eller blive afbrudt afhængigt af radiobølgeforhold, DECT-telefoner eller andre WLAN 11b-apparater. Standardværdierne for overførselshastigheden er de teoretiske maksimumsværdier for de trådløse standarder. De er ikke de faktiske hastigheder på datatransmission.

- Den placering, hvor overførslen er mest effektiv, varierer afhængigt af brugsmiljøet.
- Den trådløse funktion i TV'et understøtter 802.11 a, b, g og n-type modemmer. Det anbefales kraftigt, at du bruger IEEE 802.11n kommunikationsprotokollen for at undgå eventuelle problemer, mens du ser videoer.
- Du skal ændre dit modems SSID, når der er andre modemmer i nærheden med samme SSID. Ellers kan det støde på forbindelsesproblemer. Brug en kabelforbundet forbindelse i stedet, hvis du oplever problemer med den trådløse forbindelse.

Konfiguration af trådløse enhedsindstillinger

Åbn menuen **Netværk** og vælg **Netværkstype** som **trådløs enhed** for at starte tilslutningsprocessen.

Fremhæv **Scan trådløse netværk** og tryk på **OK** for at starte en søgning efter tilgængelige trådløse netværk. Alle fundne netværk vil blive opført. Marker det netværk, du ønsker på listen, og tryk på **OK** for at tilslutte. Et netværk med skjult SSID kan ikke detekteres af andre enheder. Hvis du vil oprette forbindelse til et netværk med skjult SSID, skal du rulle ned på listen over detekterede trådløse netværk, fremhæve **Tilføj nyt netværk** og tryk på **OK**. Indtast navnet på netværket, og vælg sikkerhedstypen ved hjælp af de relaterede indstillinger til at oprette forbindelse.

Bemærk: Hvis modemmet understøtter N-tilstand, skal du ændre indstillingerne for N-tilstanden.

Hvis det valgte netværk er beskyttet med en adgangskode, skal du indtaste den rigtige kode, ved at bruge det virtuelle tastatur. Du kan bruge dette tastatur via navigationsknapperne og knappen **OK** på fjernbetjeningen.

Vent, indtil IP-adressen vises på skærmen.

Det betyder, at forbindelsen nu er etableret. For at afbryde forbindelsen til en trådløst netværk, skal du fremhæve **Netværkstype** og tryk venstre eller højre for at indstille som **Deaktiveret**.

Hvis du har oprettet forbindelse til et trådløst netværk, vises indstillingen **Afbryd** i menuen **Netværk** og din trådløse netværksprofil gemmes også, så dit TV automatisk opretter forbindelse til det samme netværk, hver gang du skifter til trådløs forbindelse. For at afbryde forbindelsen til et trådløst netværk og slette profilen for gemte trådløse netværk, så fremhæv **Afbryd** og tryk på **OK**.

Hvis din router har WPS, kan du direkte forbinde til routeren uden at indtaste en adgangskode eller tilføje

netværket først. Vælg **"Tryk WPS på din Wi-Fi-router**, og tryk på **OK**. Gå til din modem/routerenhed, og tryk på **WPS**-knappen på den for at oprette forbindelsen. Du får vist en forbindelsesbekræftelse på dit TV, når enhederne har parret sig. Vælg **OK** for at forsætte. Ingen yderligere konfiguration er påkrævet.

Fremhæv **Test af internethastighed** og tryk på knappen **OK** for at kontrollere din internetforbindelses hastighed. Fremhæv **Avancerede indstillinger** og tryk på **OK**-knappen, for at åbne den avancerede indstillingsmenu. Brug retningstaster og numeriske taster for at indstille. Tryk på knappen **Gem** og tryk **OK** for at gemme indstillingerne, når du er færdig.

Anden information

Status på forbindelsen vil blive vist som **Forbundet** eller **Ikke forbundet** og den aktuelle IP-adresse, hvis en forbindelse er etableret.

Tilslutning til din mobile enhed via WLAN

- Hvis din mobile enhed har WLAN-funktionen, kan du forbinde den til dit TV via en router, for at få adgang til indholdet på din enhed. Til dette skal din mobiltelefon have en hensigtsmæssig delingssoftware.

Tilslut dit TV til din router ved at følge trinene, der blev nævnt i afsnittene ovenfor.

Bagefter skal du forbinde din mobile enhed til det samme netværk, som dit TV, og derefter aktivere deling af software på din mobiltelefon. Vælg derefter filer, som du gerne vil dele med dit TV.

Hvis forbindelsen er etableret korrekt, bør du nu få adgang til de delte filer på din mobiltelefon via AVS(Audio video deling)-funktionen i dit TV.

Gå til navigationskarusellen på startskærmen og vælg **Kilder**. Fremhæv derefter **AVS**-indstillingen i menuen **Kilder**, og tryk på **OK**. De tilgængelige medieserverenheder i netværket vises. Vælg din mobile enhed og tryk på knappen **OK** for at fortsætte.

- Hvis den er tilgængelig, kan du hente en virtuel fjernbetjeningsapplikation på din mobile enhedsapplikationsudbyders server.

Bemærk: Denne funktion understøttes muligvis ikke af alle mobile enheder.

Håndtering af kundeoplysninger

Når du bruger internetforbindelsesfunktionen på dette TV, efter at have accepteret Panasonic's servicevilkår / privatlivspolitik (i det følgende benævnt vilkår og betingelser mv.), kan kundeoplysninger om brugen af denne enhed indsamles og bruges i henhold til vilkår og betingelser mv. .

For nærmere oplysninger om servicevilkår / privatlivspolitik, se **[HOME] Indstillinger>System>Beskyttelse af personlige oplysninger**

Kundens personlige oplysninger kan gemmes på dette TV af TV-selskaber eller applikationsudbydere. Før du reparerer, overfører eller kasserer dette TV, skal du

slette alle de oplysninger, der er optaget på dette TV, i henhold til følgende procedure.

[HOME] Installation > Førstegangsinstallation

Kundeinformation kan indsamles af udbyderen via applikationer stillet til rådighed af tredjeparter på dette TV eller websted. Bekræft venligst vilkår og betingelser mv. på forhånd.

- Panasonic vil ikke blive holdt ansvarlig for at indsamle eller bruge kundeoplysninger via applikationer fra tredjepart på dette TV eller hjemmeside.
- Når du indtaster dit kreditkortnummer, navn osv., Skal du være særlig opmærksom på leverandørens troværdighed.
- Registreret information kan registreres i leverandørens server mv. Før du reparerer, overfører eller kasserer dette TV, skal du sørge for at slette oplysningerne i henhold til leverandørens vilkår og betingelser.

Netværksstandby-tilstand

Netværksstandbytilstand er en standard, der gør det muligt for en enhed at blive tændt eller vækket af en netværksbesked. Meddelelsen sendes til enheden ved hjælp af et program, der udføres på en fjernhed, der er tilsluttet det samme lokale netværk, såsom en smartphone.

Dit TV er WoL- og WoWLAN-kompatibelt. Denne funktion kan være deaktiveret under førstegangsinstallationen. For at aktivere denne funktion indstilles **Netværksstandby-tilstand**-indstilling i **Netværks**-menuen til **Til**. Det er nødvendigt, at både enheden, hvorfra netværksbeskeden skal sendes til TV'et, og TV'et er tilsluttet det samme netværk. Netværksstandby-tilstand-funktionen understøttes kun for Android OS enheder og kan kun anvendes via YouTube- og Netflix-applikationer.

For at kunne bruge denne funktion til TV og fjernbetjeningen skal enheden tilsluttes mindst en gang, mens TV'et er tændt. Hvis TV'et er slået fra, forbindelsen skal være genoprettet næste gang den er tændt. Ellers denne funktion vil ikke være tilgængelig. Dette gælder ikke, når TV'et er i standby-tilstand.

Udførelsen af nogle anordninger på markedet, kan variere afhængigt af software-arkitektur. For at bruge Netværksstandby-tilstandsfunktionen med bedre performance, skal du sørge for at din enhed har den seneste firmwareversion.

Hvis du vil have dit TV til at forbruge mindre strøm i standbytilstand, kan du deaktivere denne funktion ved at sætte **Netværksstandby-tilstand**-indstillingen som **Fra**.

Tilslutning af Bluetooth-enheder (valgfrít)

Dit TV understøtter også trådløs Bluetooth-teknologi. En parring er påkrævet, før du bruger Bluetooth-enheder med TV'et. Du skal gøre følgende for at parre din enhed med TV'et:

- Indstil enheden til parringstilstand
- Start enhedsopdagelse på TV'et

Bemærk: Der henvises til brugervejledningen til Bluetooth-enheden, for at lære at indstille enheden til parringstilstand.

Du kan tilslutte lydenheder, fjernbetjeningen, tastaturer og mus til dit TV ved hjælp af trådløs Bluetooth-teknologi. Afbryd eller sluk for alle andre lydenheder for at få den trådløse funktion til at fungere korrekt. Til lydenheder bør du bruge menupunktet **Bluetooth Audio Link** til, tastatur og mus bruger du **Bluetooth Inputenhed** menuen **Indstillinger>Enheder**. Vælg menupunktet, og tryk på knappen **OK**, for at åbne den relaterede menu. Ved brug af denne menu kan du finde og tilslutte enheder, der bruger trådløs Bluetooth-teknologi og begynde at anvende den. Indstil menuvalg **Enhed** som **Aktiveret** fremhæv derefter **Opdag** nederst på menuskærmen, og tryk på **OK** for at starte enhedsopdagelse. Følg instruktionerne på skærmen. Der vil blive vist en liste over tilgængelige trådløse enheder. Marker den kanal, du ønsker at skabe forbindelse til fra listen og tryk på knappen **OK**. Marker **Annullér** og tryk på **OK** for at annullere. Hvis "**Enhed tilsluttet**" vises, er forbindelsen korrekt etableret. Hvis forbindelsen mislykkes, så prøv igen.

Bemærk: Dit TV er muligvis ikke kompatibelt med alle , tastatur- og musemodeller på markedet. For mere information kontakt din lokale forhandler eller den forhandler, hvor du købte dit TV.

Billedoverførsel og audio-streaming

Du kan også bruge Bluetooth-forbindelse for at overføre billeder eller streame lyd fra din mobile enhed til dit TV.

Du skal parre den mobile enhed og TV'et, som beskrevet tidligere. Start en søgning efter enheder i din håndholdte enhed. Vælg dit TV på listen over enheder. Bekræft anmodningen om forbindelse på din TV-skærm, og gør det samme på din håndholdte enheds skærm. Hvis parring ikke er gennemført, vil billedoverførsel eller audio-streaming til TV'et ikke være muligt.

Billederne som sendes af den mobile enhed vil blive vist på TV uden bekræftelsesansøgning, hvis billedfilen er egnet. Du kan også gemme billedfilen til en tilsluttet USB-hukommelse eller indstillet som boot-logo, hvis denne funktion understøttes og filen er egnet. Tryk på knappen **Afslut** for at afslutte visning af billedet.

Lyden vil blive dirigeret gennem højttalerne i TV'et, efter at bekræftelse er givet. For at starte streaming af lyd annulleres parring af enheden fra TV'et, hvis det

har været parret med dit TV tidligere. Efter parringen er afsluttet, vil en bekræftelsesmeddelelse vises, som spørger, om du ønsker at starte audio-streaming fra din mobile enhed. Vælg **Ja** og tryk på knappen **OK** på fjernbetjeningen til dit TV. Hvis forbindelsen etableres, vil al lyd blive dirigeret gennem højttalerne i fjernsynet. Et symbol vil blive vist på den øverste side af TV-skærmen, så længe audio-streamingforbindelsen er aktiv. For at afslutte audio-streaming, skal du slukke for Bluetooth-tilslutning af din mobile enhed.

Luk alle kørende programmer og alle menuer på TV'et for en problemfri overførsel. Kun billedfiler med størrelser mindre end 5 MB, og i de følgende filformater er egnede, *.jpg*, *.jpeg*, *.png*, *.bmp*. Hvis en fil, som sendes af den mobile enhed ikke passer disse krav, vil den ikke blive vist på TV.

Hvis **Audio-videodeling i Indstillinger>Enheder**-menuen er deaktiveret, vil TV'et ignorere parringsanmodninger, og der vises ingen informationsmeddelelse på skærmen. Hvis en enhed allerede er parret, inden man deaktiverer **Audio-Video-delning** med TV'et, selv hvis **Audio-Video-delning** er deaktiveret.

Bemærk: Trådløse enheder kan fungere på det samme radiofrekvensbånd og kan skabe interferens med hinanden. For at forbedre ydeevnen i din trådløse enhed, skal du placere den mindst 1 meter fra andre trådløse enheder.

Tilslutningsfejlfinding

Trådløst netværk ikke tilgængeligt

- Sørg for at dit netværks firewalls tillader TV'ets trådløse forbindelse.
- Prøv at søge efter trådløse netværk igen via **Netværks**-menuskærmen.

Hvis det trådløse netværk ikke fungerer korrekt, skal du prøve at bruge dit hjemskabelnetværk. Se afsnittet **Kabelforbindelse** for yderligere oplysninger om processen.

Hvis TV'et ikke fungerer ved hjælp af kabelforbindelsen, skal du kontrollere modemmet (routeren). Hvis routeren ikke er fejlbehæftet, skal du kontrollere dit modems internetforbindelse.

Forbindelsen er langsom

Se brugervejledningen til dit trådløse modem for at få oplysninger om det interne service-område, forbindelseshastighed, signalkvalitet og andre indstillinger. Du skal have en højhastighedsforbindelse til dit modem.

Forstyrrelse under afspilningen eller langsomme reaktioner

I så fald kan du forsøge følgende:

Hold mindst tre meters afstand fra mikrobløgeovne, mobiltelefoner, Bluetooth-enheder eller WLAN kompatible enheder. Prøv at ændre den aktive kanal på WLAN-routeren.

Internetforbindelse ikke tilgængelig / Audio-Video-delning virker ikke

Hvis MAC-adressen (et unikt identifikationsnummer) på din PC eller modem er permanent registreret, er det muligt, at dit TV ikke kan oprette forbindelse til internettet. I et sådant tilfælde godkendes MAC-adressen hver gang, når du opretter forbindelse til internettet. Dette er en sikkerhedsforanstaltning mod uautoriseret adgang. Da TV'et har sin egen MAC-adresse, kan din internetudbyder ikke bekræfte MAC-adressen på dit TV. Af denne grund kan dit TV ikke oprette forbindelse til internettet. Kontakt din internetudbyder og bed om oplysninger om, hvordan du tilslutter en anden enhed, som f.eks. dit TV, til internettet.

Det er også muligt, at forbindelsen ikke er tilgængelig som følge af et firewall-problem. Hvis du mener, dette forårsager dit problem, skal du kontakte din internetudbyder. En firewall kan være grunden til et forbindelses- og registreringsproblem under brug af TV'et i Audio-Video-delingsstilstand eller under søgning via Audio-Video-delingsfunktionen.

Ugyldigt domæne

Sørg for at du allerede er logget på din PC med et autoriseret brugernavn/adgangskode og kontroller endvidere at dit domæne er aktivt, inden du deler nogen som helst filer i dit medieserver-program på din PC. Hvis domænet er ugyldigt, kan det give problemer, mens du søger efter filer i Audio-Video-delings-tilstand.

Brug af Audio-Video-delingsnetværkstjeneste

Audio-Video-delingsfunktionen er en standard, der letter visningsprocessen for digital elektronik og gør det mere bekvemt at bruge på et hjemmenetværk.

Denne standard giver dig mulighed for at få vist og afspille billeder, musik og videoer lagret på medieserveren, som er tilsluttet til dit hjemmenetværk.

1. Server software installation

Audio Video-Delings funktionen kan ikke bruges, hvis serverprogrammet ikke er installeret på din PC eller hvis den krævede medieserver software ikke er installeret på den tilhørende enhed. Forbered venligst din PC med et ordentligt server-program.

2. Tilslutning til et kabelforbundet eller trådløst netværk

Se kapitlerne **Kablet/trådløs forbindelse** for detaljerede oplysninger om konfiguration.

3. Aktiver Audio video-delning

Indtast menuen **Indstillinger>Enheder** og aktiver **Audio-Video-delning**.

4. Afspilning af delte filer via mediebrowseren

Gå til navigationskarusellen på startskærmen og vælg **Kilder**. Fremhæv derefter **Audio-video-delning** i menuen **Kilder** ved at bruge retningsknapperne, og trykke på **OK**. Tilgængelige medieserverenheder i

netværket vil blive angivet. Vælg en og tryk på **OK** for at fortsætte. Mediebrowsersen vises derefter.

Se menuvalget **Media Browser** for yderligere information om filafspilning.

Hvis der opstår et problem med netværket, skal du slukke for dit TV på stikkontakten og tænde det igen. Trick-funktion og spring understøttes ikke med Audio-Video-delings funktionen.

PC/HDD/Media Player eller andre enheder, der er kompatible, bør være forbundet med kabel for højere afspilningskvalitet.

Brug en LAN-forbindelse for hurtigere fildeling mellem andre enheder såsom computere.

Bemærk: Der kan være nogle PC'er der ikke er i stand til at udnytte Audio-Video-delingsfunktionen på grund af administrator- og sikkerhedsindstillinger (såsom virksomheds-PC'er).

Apps

Du kan få adgang til de programmer, der er installeret på dit TV fra Start-menuen. Apps til streamingtjenester er integreret for at opnå den bedste søgnings og seeroplevelse. Tryk på TiVo-knappen på fjernbetjeningen. Start-menuen vil blive vist. Marker en app og tryk på **OK** for at starte den.

Brug **Manage Apps**-skærmen til at kontrollere hvilke apps TiVo OS bruger til at anbefale titler med fra Startskærmen, Gratis, TV Shows og film-skærmene. De apps, du vælger vises i **My Apps**-karusellen på startskærmen.

Dine valg af apps påvirker ikkesøgeresultaterne. TiVo OS viser resultater fra alle apps for at hjælpe dig med at finde det, du ønsker at se. Når en app, som du ikke bruger har titlen, kan du beslutte at tilmelde dig for at se den.

Bemærkninger: Selvom mange apps er gratis, kan det være nødvendigt med et abonnement, leje eller køb for at se titler i nogle apps. Mulige applikationsafhængige problemer kan skyldes tjenesteudbyderen. Tredjeparts-internet tjenester kan ændre sig, afbrydes eller begrænses når som helst.

Internetbrowser

Du kan starte internetbrowseren fra **My Apps**karusellen på startskærmen.

På det første skærmbillede i browseren, vil miniaturer af de foruddefinerede (hvis nogen) links til websteder til rådighed blive vist som **Hurtigopkald** sammen med **Rediger hurtigopkald** og **Tilføj til hurtigopkald**.

Du kan bruge piletasterne på fjernbetjeningen eller en tilsluttet mus til at navigere i webbrowseren. For at se browserindstillingsbjælken, flyt markøren til toppen af siden. **Historik**, **Faner** og **bogmærker** muligheder og browserbjælken, som indeholder forrige/næste knapper, knappen Opdater, adressen/søgebjælke, **Hurtigopkald** og **Vewd**-knapper er til rådighed.

For at tilføje et ønsket website til **Hurtigopkald** listen for hurtig adgang, så flyt cursoren til toppen af siden eller tryk på Tilbage knappen. Browserbjælken vises. Fremhæv **Hurtigopkaldsknappen**, og tryk på knappen **OK**. Vælg derefter indstillingen **Tilføj til hurtigopkald**, og tryk på knappen **OK**. Udfyld felterne for **Navn** og **adresse**, marker **OK** og tryk på **OK-knappen**, for at tilføje. Mens du er på det websted, du vil føje til listen over **Hurtigopkald**, fremhæv **Vewd**-knappen, og tryk på knappen **OK**. Vælg derefter **Tilføj til hurtigopkald** indstilling i undermenuen, og tryk på knappen **OK igen**. **Navn** og **adresse** vil blive fyldt automatisk i henhold til det websted, du besøger. Fremhæv **OK**, og tryk på **OK**-knappen, for at tilføje.

Du kan også bruge **Vewd**-menupunkterne til at styre browseren. Fremhæv **Vewd**-knappen, og tryk på knappen **OK** for at se tilgængelige sidespecifikke og generelle indstillinger.

Der er forskellige måder at søge eller besøge hjemmesider ved hjælp af webbrowseren.

Indtast adressen på et websted (URL) ind i søgningen/adressebjælken og fremhæv knappen **Send** på det virtuelle tastatur og tryk på knappen **OK** for at besøge webstedet.

Indtast nøgleord ind i søgningen/adressebjælken og fremhæv knappen **Send** på det virtuelle tastatur og tryk på knappen **OK** for at besøge de relaterede websteder.

Fremhæv et hurtigopkalds-miniature-billede og tryk på knappen **OK**, for at besøge den tilhørende hjemmeside.

Dit TV er kompatibelt med USB-mus. Forbind din mus eller trådløse museadapter til USB-indgangen på dit TV for lettere og hurtigere navigation.

Nogle internetsider indeholder flash-indhold. Disse er ikke understøttet af browseren.

Dit TV understøtter ikke downloadprocesser fra internettet via webbrowseren.

Alle steder på internettet måske ikke understøttet I følge webstedet kan der opstå problemer med indhold. I nogle tilfælde vil videointhold måske ikke kunne afspilles.

HBBTV-system

HbbTV (Hybrid Broadcast Broadband TV) er en ny industristandard, der problemfrit kombinerer TV-tjenester, der leveres via signaler med tjenester, der leveres via bredbånd, og giver også adgang til ydelser forbeholdt internettet, til forbrugere, der anvender tilsluttede TV og Set-Top-bokse. Tjenester, der leveres gennem HbbTV omfatter traditionelle TV-kanaler, catch-up-tjenester, video-on-demand, EPG, interaktiv reklame, personalisering, afstemninger, spil, sociale netværk og andre multimediaapplikationer.

HbbTV-applikationer er tilgængelige på kanaler, hvor de signaleres af TV-stationen. TV-selskabet markerer et program som "autostart", og dette startes automatisk af platformen. Autostart-applikationer startes generelt med et lille rødt knapikon, for at underrette brugeren om, at der er en HbbTV-applikation på denne kanal. Tryk på den røde knap for at åbne programsiden. Når siden vises, kan brugeren gå tilbage til den oprindelige røde knapikonstilstand ved at trykke på den røde knap igen. Brugeren kan skifte mellem det røde knapikonstilstand og fuld UI-tilstand for applikationen ved at trykke på den røde knap. Det skal bemærkes, at den røde knapskiftfunktion er tilvejebragt af applikationen, og en eller anden applikation kan opføre sig anderledes (andre farveknapper som grøn, gul, blå, kan defineres for nogle andre funktioner, fx genveje). Hvis brugeren skifter til en anden kanal, mens en HbbTV-applikation er aktiv (enten i tilstanden med rød knapikon eller tilstanden med fuldt UI) kan følgende situationer forekomme.

- Applikationen fortsætter med at køre.
- Applikationen deaktiveres.
- Applikationen deaktiveres og en anden autostart-applikation med rød knap kan blive aktiveret.

HbbTV tillader at applikationerne kan hentes både fra bredbånd og som signal. TV-selskabet kan aktivere begge metoder eller kun én af dem. Hvis platformen ikke har en aktiv bredbåndsforbindelse, kan platformen stadig åbne applikationer, der sendes via udsendelser.

Applikationerne med rød autostart-knap indeholder normalt links til andre applikationer. Brugeren kan skifte til andre applikationer med de leverede links. Applikationerne skal indeholde en måde, hvorpå de kan slukke sig selv. Normalt bruges **Afslut**-knappen til dette.

HbbTV-applikationer bruger tasterne på fjernbetjeningen til at interagere med brugeren. Når en HbbTV-applikation åbnes, ejes visse taster af applikationen. For eksempel vil et numerisk kanalvalg muligvis ikke fungere på en tekst-TV-applikation, hvor tallene indikerer tekst-TV-sider.

HbbTV kræver AVI-streamingsfunktion til platformen. Der findes utallige applikationer, som tilbyder VOD (video on demand) og catch-up TV-tjenester. Brugeren kan bruge tasterne afspil, pause, stop, fremadspoling og tilbagespoling på fjernbetjeningen til at interagere med AV-indholdet.

Bemærk: Du kan aktivere eller deaktivere denne funktion i menuen **Andre indstillinger** i menuen **Indstillinger**.

GoogleAssistant

Dit TV fungerer med Google Home til stemmestyring af dine tilsluttede enheder og apparater.

Arbejde med Google Home

Ved hjælp af denne funktion kan du kontrollere dit TV's funktioner med Google-assistent-enheder. For at gøre dette, skal installationsprocessen være afsluttet.

Før opsætningen

Udfør følgende procedurer, før du starter opsætningen på dit TV.

- Installer Google Home-applikationen på din mobiltelefon, og log ind på din konto
- Føj assistentenheden til din konto
- Vælg **Vsmart TV**-handling fra listen over handlinger i applikationen
- Der vises en skærm, hvor du indtaster den godkendelseskode, der oprettes under installationsprocessen på dit TV for at knytte dit TV til din konto. Fortsæt med opsætningen på dit TV for at få godkendelseskode

Opsætningsproces

Indstillingen kan udføres med **Google-assistent** i menuen **Indstillinger>System>Stemmeassistent**. Guiden vil vejlede dig igennem indstillingsprocessen.

- Fremhæv **Start** på det første skærmbillede og tryk på **OK** for at fortsætte
- Du bliver bedt om at bestemme et navn til dit TV, kaldet "Venligt navn" (**FN**). Et "Venligt navn" er et navn, der minder dig om dit TV, som f.eks. "Stue-TV", "Køkken-TV", "Spisestue-TV" osv. Vælg et let udtaleligt navn. Når du er færdig, skal du fremhæve **OK** og trykke på **OK**
- En autentificeringskode oprettes og vises på skærmen. Indtast koden, du ser på TV'et på Google Home-applikationen

Når opsætningsprocessen er fuldført, vil du kunne styre dit TV's funktioner med Google-assistent.

Bemærk: Kontroller at enhederne er tilsluttet til internettet. Du kan kun linke et TV til din konto.

Eksempelkommandoer

Bare sig "Hej Google" eller "OK Google" for at styre dit TV udelukkende ved brug af stemmen.

Kommando	Funktion
turn on 'FN'	Tænder for TV'et.
turn off 'FN'	Sluk for TV'et.
pause on 'FN'	Sætter den valgte afspilning på pause.
resume on 'FN'	Genoptager medie-afspilningen.
stop on 'FN'	Stopper den valgte afspilning.
volume up on 'FN'	Skruer op for lydstyrken
volume down on 'FN'	Skru ned for lydstyrken
set mute volume on 'FN'	Slår lyden fra
switch input to "input_name" on 'FN'	TV'et skifter til inputkilden med det angivne navn (f.eks. HDMI 1)
switch to "input_name" on 'FN'	
change channel to "channel_number" on 'FN'	TV'et skifter til kanalen med det angivne nummer (f.eks. kanal 200)
change channel to "channel_name" on 'FN'	TV'et skifter til inputkilden med det angivne navn
channel up on 'FN'	TV'et skifter til den næste højere kanal, hvis nogen er tilgængelig
channel down on 'FN'	TV'et skifter til den næste lavere kanal, hvis nogen er tilgængelig

FN er forkortelsen for 'Friendly Name'(Venligt navn).

Google er et varemærke tilhørende Google LLC.

DVB funktionalitetsoplysninger

Denne DVB-modtageren er kun egnet til brug i det land, som det er designet til at blive brugt i.

Selv om denne DVB-modtageren i overensstemmelse med de nyeste DVB-specifikationer på tidspunktet for fremstilling, kan vi ikke garantere kompatibilitet med fremtidige DVB-transmissioner på grund af ændringer, der kan implementeres i broadcast signaler og teknologier.

Nogle digitale fjernsyns funktioner er måske ikke tilgængelige i bestemte lande.



Vi stræber hele tiden efter at forbedre vores produkter; derfor kan specifikationer ændres uden forudgående varsel.

For rådgivning om hvor du kan købe tilbehør, skal du kontakte den butik, hvor du har købt udstyret.

Sisälllys	
Turvallisuustiedot.....	2
Tuotteen merkinnät.....	2
Huolto	4
Näyttöpaneeli, Kotelo, Jalusta.....	4
Virtapistoke.....	4
Jalustan asennus/irroitus.....	4
Käytettäessä seinäkiinnikettä.....	5
Ympäristötietoa.....	5
Ominaisuudet	5
High Dynamic Range (HDR) / Hybrid Log-Gamma (HLG).....	6
Mukana tulevat varusteet	6
Valmiustilakuva.....	6
Valmiustilan huomautukset.....	6
TV:n ohjauspainikkeet ja niiden käyttö	6
TV:n katsominen.....	7
Kaukosäätimen paristojen asentaminen.....	8
Virtaliitäntä.....	9
Antenniliitäntä.....	9
Lisenssihuomautukset.....	9
Vanhon laitteen ja paristojen hävitys.....	10
Vaatimustenmukaisuusvakuutus (DoC).....	10
Tekniset tiedot.....	10
Huomautus	11
Kaukosäädin.....	12
Liitännät.....	13
Päälle/Pois kytkeminen	14
Ensimmäinen Asennus	14
Mediaselain	16
Asetusvalikon sisältö	18
TV:n yleinen käyttö	25
Kanaluettelon käyttäminen	25
Lapsilukon asetukset.....	25
Sähköinen ohjelmaopas	25
Teksti-TV-palvelut.....	26
Ohjelmiston päivitys.....	26
Vianmääritys & ohjeita.....	27
AV- ja HDMI-signaalin yhteensopivuus.....	27
Tuetut tiedostomuodot USB-tilassa	28
Videotiedostomuodot.....	28
Kuvatiedostomuodot.....	28
Äänitiedostomuodot.....	28
Tekstitystiedostomuodot	29
Tuetut DVI-resoluutiot.....	29
Liitettävyys.....	30

Lankaverkko	30
Langaton yhteys	30
Asiakastietojen käsittely	31
Verkotettu valmiustila.....	32
Liittää Bluetooth-laitteeseen	32
Liitäntöjen vianetsintä.....	33
Audio-videojako -verkkopalvelun käyttö	33
Sovellukset.....	34
Internet-selain.....	34
HBBTV-järjestelmä	34
Google Assistant.....	35
DVB -toimintotietoja.....	36

Turvallisuustiedot

	HUOMIO SÄHKÖISKUN VAARA ÄLÄ AVAA	
HUOMIO: VÄHENTÄÄKSESI SÄHKÖISKUN VAARAA, ÄLÄ AVAA KOTELOA (TAI SEN TAKAOSAA). SISÄLLÄ EI KÄYTTÄJÄN HUOLLETTAVISSA OLEVA OSIA. ANNA AMMATITAITOISEN HUOLTOHENKILÖN HUOLTTAA LAITTEEN.		

Ääriolosuhteissa (myrskyt, ukonilma) ja kun laitetta ei käytetä pitkään aikaan (loman aikana) kytkä TV irti pistorasiasta.

Verkkopistoketta käytetään irrottamaan televisio verkkovirrasta, ja siksi sen on oltava helposti käytettävissä. Jos TV:tä ei kytketä irti virransyötöstä, laite kuluttaa virtaa vaikka se olisi valmiustilassa tai sammutettu.

Huomautus: Noudata näytössä näkyviä ohjeita laitteen käytöstä.

TÄRKEÄÄ - Lue nämä ohjeet kokonaan ennen kuin asennat tai käytät laitetta

VAROITUS: Tämä laite ei ole tarkoitettu lasten tai sellaisten henkilöiden käyttöön (lapset mukaan lukien), joiden fyysinen, aistillinen tai henkinen toimintakyky on rajoittunut tai joilla ei ole kokemusta tai tietoa laitteen käytöstä, ellei käyttöä valvo tai ohjaa turvallisuudesta vastaava henkilö.



- Käytä tätä TV:tä alle 5000 metrin korkeuksissa, kuivissa tiloissa ja alueilla maltillisella tai trooppisella ilmastolla.
- TV on tarkoitettu kotitalous- ja vastaavaan sisäkäyttöön, mutta sitä voidaan käyttää myös julkisissa tiloissa.
- Jätä vähintään 5 cm rako TV:n ympärille hyvän ilmanvaihdon varmistamiseksi.
- Ilmanvaihtoa ei saa estää peittämällä ilmanvaihtoaukko sanomalehtien, pöytälinojen tai verhojen kaltaisilla esineillä.
- Virtajohtoon-/pistokkeeseen tulisi olla helppo pääsy. Älä sijoita televisiota, huonekalua tai muuta esinettä sähköjohdolle päälle. Vaurioitunut sähköjohto/pistoke voi aiheuttaa tulipalon tai sähköiskun. Käsittele sähköjohtoa sen pistokkeesta, älä irrota televisiota seinästä vetämällä sähköjohdosta. Älä kosketa virtajohtoa/pistoketta märillä käsillä, sillä se voi aiheuttaa oikosulun tai sähköiskun. Älä tee solmua sähköjohtoon tai sido sitä yhteen muiden johtojen kanssa. Jos johto vahingoittuu, se tulee vaihtaa valmistajan tai ammattitaitoisen henkilön toimesta.
- Televisiota ei saa asettaa alttiiksi tippuvalle tai roiskuvalle vedelle, sen vuoksi älä sijoita television yläpuolelle nestettä sisältävää astiaa kuten esim. maljakkoa (esim. hyllyt TV:n yläpuolella).

- Älä altista TV:tä suoralle auringonpaisteelle tai sijoita avotulia, kuten kynttilöitä sen päälle tai lähelle.
- Älä sijoita lämpölähteitä, kuten sähkölämmittimet, lämpöpatterit jne. TV:n lähelle.
- Älä sijoita TV:tä lattialle ja kalteville pinnoille.
- Tukehtumisvaaran välttämiseksi, pidä muovipussit lasten ja lemmikkien ulottumattomissa.
- Kiinnitä jalusta tiukasti TV:seen. Jos jalusta on varustettu ruuveilla, kiristä ruuvit tiukkaan TV:n kaatumisen estämiseksi. Älä ylikiristä ruuveja ja asenna jalustan kumit kunnolla.
- Älä hävitä paristoja tulessa tai vaarallisten tai syttyvien materiaalien kanssa.

VAROITUS

- Akkuja ei saa altistaa liialliselle kuumuudelle kuten auringonpaisteelle, tulelle tai muulle vastaavalle.
- Liiallinen äänenpaine kuulokkeista voi heikentää kuuloa.

ÄLÄ ENNEN KAIKKEA - KOSKAAN anna kenenkään, erityisesti lapsien, tönäistä tai lyödä ruutua tai työntää mitään kotelon reikiin, rakoihin tai muihin aukkoihin.

 Huomio	Vakavan loukkaantumisen tai kuoleman vaara
 Sähköiskun vaara	Vaarallinen jännite
 Kunnossapito	Tärkeät kunnossapito-osat

Tuotteen merkinnät

Seuraavia merkintöjä käytetään tässä tuotteessa osoittamaan rajoituksia, varoituksia ja turvallisuusohjeita. Ohjeita tulee noudattaa, kun tuotteessa on niitä vastaava merkki. Noudata nämä ohjeet turvallisuussyistä.



Luokan II laite: Tämä laite on suunniteltu siten, että se ei edellytä maadoitusta.



Vaarallinen jännitteinen napa: Merkityt navat ovat vaarallisen jännitteisiä normaaleissa käyttöolosuhteissa.



Varoitus, katso käyttöohje: Merkityt alueet sisältävät käyttäjän vaihdettavissa olevia nappiparistoja.



Luokan 1 lasertuote: Tämä tuote sisältää luokan 1 laserilähteen, joka on turvallinen kohtuudella ennakoitavissa olevissa olosuhteissa

VAROITUS

Älä niele paristoa, kemiallisen palovamman vaara

Tämä tuote tai mukana tulleet lisätarvikkeet saattavat sisältää nappipariston. Nappipariston nieleminen saattaa aiheuttaa vakavia sisäisiä palovammoja jo 2 tuntina ja johtaa kuolemaan.

Pida uudet ja käytetyt paristot lasten ulottumattomissa.

Mikäli paristokotelo ei mene kunnolla kiinni, lopeta laitteen käyttö ja pidä se lasten ulottumattomissa.

Mikäli epäilet, että henkilö on niellyt pariston tai asettanut sen mihin tahansa paikkaan kehonsa sisällä, tulee tämän tällöin hakeutua välittömästi hoitoon.



Varoitus kaatumisvaara

Televisio voi pudota ja aiheuttaa henkilövahingon tai kuoleman. Monet vahingot, etenkin lapsiin kohdistuvat, voidaan välttää noudattamalla yksinkertaisia varotoimenpiteitä, kuten:

- Käyttämällä television valmistajan suosittelemia jalustoja tai asennusmenetelmiä.
- Käyttämällä vain kalustoa, joka voi turvallisesti tukea televisiota.
- Varmistamalla, että televisio ei ulotu tukevan kaluston reunan yli.
- Kerro lapsillesi, että on vaarallista kiivetä huonekalujen päälle ylettyäkseen televisioon tai sen säätimiin.
- Vedä kaikki televisioon liitetyt johdot ja kaapelit niin, että niihin ei voida kompastua, tarttua tai vetää niitä.
- Älä koskaan aseta televisiota epävakaalle alustalle.
- Välttämällä TV:n asettamista korkeiden huonekalujen päälle (kirjahyllyt) kiinnittämättä TV:tä ja huonekalua sopivalla tavalla.
- Olemalla asettamatta TV:tä kankaiden tai muiden materiaalien päälle, jotka voivat sijaita TV: sarja ja huonekalun välissä.
- asettamatta esineitä, kuten kaukosäätimiä tai leikkikaluja television tai huonekalun lähelle, joiden perään lapset voivat halua kiivetä.
- Laite soveltuu vain asennukseen ≤ 2 m korkeudelle.

Jos televisio siirretään, tulee näitä suosituksia noudattaa tässäkin tilanteessa.



Rakennuksen verkkovirran suojamaattoon tai suoja-
maattoon kytkettyyn laitteeseen liitetty laite - ja TV:n
jakelujärjestelmään käyttämällä koaksiaalikaapelia, voi
jossain olosuhteissa aiheuttaa tulipalovaaran. Liitäntä
television jakelujärjestelmään on siksi tehtävä sähköer-
istyksen antavan laitteen kautta tietyn taajuusalueen
alapuolella (galvaaninen eristin).

VAROITUKSET SEINÄASENNUKSESSA

- Lue ohjeet ennen TV:n kiinnittämistä seinälle.
- Seinäkiinnityssarja on lisävaruste. Saat sen jälleenmyyjältä, jos sitä ei toimitettu TV:n mukana.
- Älä asenna TV:tä kattoon tai kaltevalle pinnalle.
- Käytä määritettyjä asennusruuveja ja muita lisävarusteita.
- Kiristä asennusruuvit tiukkaan, TV:n putoamisen estämiseksi. Älä ylikiristä ruuveja.

VAROITUS

- Muiden seinäkiinnitystelineiden käyttö tai seinäkiinnitystelineen asentaminen yksin voi johtaa vammautumiseen tai tuotteen vaurioitumiseen. Laitteen suorituskyvyn ja turvallisuuden säilyttämiseksi seinäkiinnitystelineiden kiinnitys on ehdottomasti annettava jälleenmyyjän tai valtuutetun asentajan tehtäväksi. Jos seinäkiinnitysteline asennetaan ilman päteviä asentajaa, takuu raukeaa.
- Lue lisävarusteiden mukana tulevat ohjeet huolellisesti ja varmista, ettei TV pääse tippumaan seinältä.
- Käsittele TV:tä varovasti asennuksen aikana, sillä tuote voi vaurioitua, jos siihen kohdistuu iskuja tai muita voimia.
- Ole varovainen kiinnittäessäsi seinäkiinnikkeitä seinään. Varmista aina ennen telineen kiinnittämistä, että seinässä ei ole sähköjohtoja tai putkia.
- Television putoamisen ja henkilövahinkojen välttämiseksi irrota televisio ripustustelineestä, ellei sitä tulla käyttämään pitempään aikaan.

VAURIOT

- Paitsi tapauksissa, joissa vastuu on tunnistettu paikallisilla määräyksillä, Panasonic ei hyväksy vastuuta vaurioista, jotka johtuvat tuotteen väärinkäytöstä tai käytöstä ja muista tuotteen käytöstä johtuvista ongelmista tai vaurioista.
- Panasonic ei hyväksy vastuuta luonnonkatastrofeista johtuvista tietojen kadottamisesta jne.
- Asiakkaan valmistemat ulkoiset laitteet eivät sisälly takuuseen. Näihin laitteisiin tallennetut tiedot ovat asiakkaan vastuulla. Panasonic ei hyväksy vastuuta näiden tietojen väärinkäytöstä näiden tietojen väärinkäytöstä.

Kuvat ja kuvaukset käyttöohjeessa ovat vain viitteellisiä ja voivat erota todellisesta tuotteesta. Pidätämme oikeuden teknisiin muutoksiin ilman eri ilmoitusta

Huolto

Irrota virtapistoke ensi pistorasialasta.

Näyttöpaneeli, Kotelo, Jalusta

Säännöllinen hoito:

Pyyhi näyttöpaneeli, kotelo ja jalusta varovasti pehmeällä liinalla poistaaksesi lian ja sormenjäljet.

Pinttynyt lika:

1. Puhdista pinta ensin pölystä.
2. Kostuta pehmeä liina puhtaana vedellä tai miedolla puhdistusaineella (1 osa puhdistusainetta 100 osaa vettä).
3. Purista vesi liinasta. (Huomaa, että television sisälle ei saa päästä nestettä, sillä se voi aiheuttaa tuotteen vahingoittumisen.)
4. Pyyhi pinta varovasti kostutetulla liinalla ja poista pinttynyt lika.
5. Kuivaa sitten pinta kosteudesta.

Huomio

Älä käytä kovaa liinaa tai hankaa pintaa liian voimakkaasti, sillä pinta saattaa naarmuttua.

- Älä altista pintoja hyönteiskarkotteille, liuottimille, ohennusaineille tai muille haittaviille aineille. Nämä saattavat vahingoittaa pintaa ja aiheuttaa maalin kuoriutumisen.
- Näyttöpaneelin pinta on erityiskäsitelty ja se vahingoittuu helposti. Älä naputa tai raavi pintaa kynnellä tai kovilla esineillä.
- Älä päästä koteloa tai jalustaa kosketuksiin kumi- tai PVC-aineiden kanssa pitkäksi aikaa. Nämä saattavat vahingoittaa pintaa.

Virtapistoke

Pyyhi virtapistoke kuivalla liinalla säännöllisin väliajoin. Kosteus tai pöly voivat aiheuttaa tulipalon tai sähköiskun vaaran.

Jalustan asennus/irrotus

Valmistelu

Ota jalusta(t) ja televisio pakkauksesta ja aseta televisio pöydälle puhtaan ja pehmeän vaateen (huopa tms.) päälle näyttöruutu alaspäin.

- Käytä tasaista ja tukevaa pöytää, joka on suurempi kuin televisio.
- Älä ota otetta ruudusta.
- Varo naarmuttamasta tai rikkomasta televisiota.

HUOMIO: Älä asenna kuvassa olevia ruuveja TV:n runkoon, kun TV:n jalustaa ei käytetä, esim. seinäasennuksessa. Ruuvien asentaminen ilman jalustaa voi johtaa TV:n vaurioitumiseen.

Jalustan asennus

1. TV:n jalusta koostuu kahdesta osasta. Asenna nämä osat yhteen.

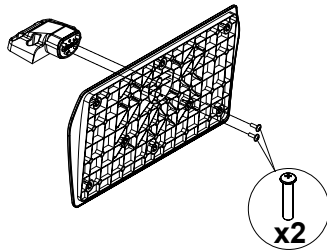

2. Aseta jalusta(t) jalustan asennuskuvioon TV:n takaosassa.

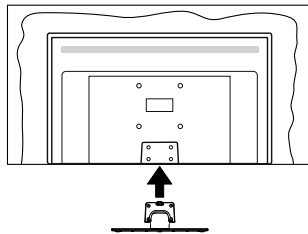

3. Aseta ruuvit ja kiristä niitä varovasti (M4 x 12), kunnes jalusta on kunnolla kiinnitetty.

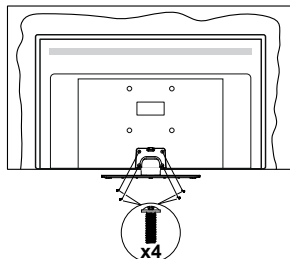

Jalustan irrottaminen televisiosta

Varmista, että irrotat jalustan seuraavalla tavalla käyttäessäsi seinäkiinnityskiinnikettä tai laittaessasi television takaisin pakkaukseensa.

- Aseta televisio pöydälle puhtaan ja pehmeän vaateen päälle näyttöruutu alaspäin. Jätä jalusta(t) työntymään esille pinnan reunan yli.
- Irrota jalustan(jalustojen) kiinnitysruuvit.
- Irrota teline(et).

Käytettäessä seinäkiinnikettä

Hankkiaksesi suositellun seinäkiinnityskiinnikkeen, ota yhteys paikalliseen Panasonic-jälleenmyyjäsi.

Reiät seinäkiinnikkeen asennusta varten;

Television takaosa

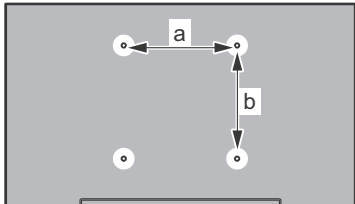

a (mm)	75
b (mm)	75

Näkymä sivusta

VESA-kannatin

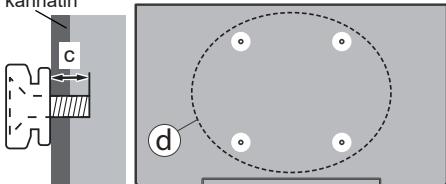

(d)	Ruuvien syvyys (c)	min.	7 mm
		max.	10 mm
	Halkaisija		M4~

Huomautus: Ruuvit, joita tarvitaan television kiinnittämiseen seinäkiinnikkeeseen eivät sisälly toimitukseen.

Ympäristötietoa

Tämä TV on valmistettu ympäristöystävälliseksi. Vähentääksesi energiankulutusta sinun tulee suorittaa seuraavat vaiheet:

Mikäli asetat **Energiansäästötilaksi Minimi, Keskitaso, Maksimi** tai **Auto**, televisio vähentää energiankulutusta vastaavasti. Mikäli haluat asettaa taustavalon arvoksi kiinteän arvon, valitse **Mukautettu**, korosta **Taustavalo** (sijaitsee **Energiansäästöasetuksissa**) ja säädä manuaalisesti käyttäen kaukosäätimen Vasen tai Oikea -suuntapainikkeita. Valitse **Pois** asettaaksesi asetuksen pois päältä.

Huomautus: Käytettävissä olevat **Energiansäästö-vaihtoehdot saattavat vaihdella riippuen valitusta Tilasta Asetukset>Kuva** -valikossa.

Energiansäästöasetukset löytyvät **Asetukset>Kuva**-valikosta. Siirry aloitusnäyttöön ja korosta **Asetuk-**

set navigointikarusellissa ja paina **OK** avataksesi **Asetukset**-valikon. Huomaa, että osa kuva-asetuksista ei ole käytössä.

Jos painat oikealle tai vasemmalle painiketta, "**ruutu sammuu 15 sekunnin kuluttua**" viesti ilmestyy ruutuun. Valitse **Jatka** ja paina **OK** kääntääksesi näytön välittömästi pois päältä. Mikäli mitään painiketta ei paineta, näyttö kääntyy pois päältä 15 sekunnin kuluttua. Paina mitä tahansa painiketta kaukosäätimestä tai TV:stä avataksesi ruudun uudelleen.

Huomautus: **Näyttö pois päältä** -vaihtoehto ei ole käytettävissä, jos **Tilaksi** on valittu **Peli**.

Kun TV ei ole käytössä, sammuta se virtakytkimestä tai irrota TV:n pistoke. Tämä vähentää energian kulutusta.

Ominaisuudet

- Kauko-ohjattu väri-TV.
- Täysin integroitu digitaalimaanpäällinen/satelliitti TV (DVB-T-T2/C/S-S2)
- HDMI-sisääntulot HDMI-liitännöillä varustettujen laitteiden liitääntään
- USB-liitäntä
- OSD-valikkojärjestelmä
- Sivu AV-liitin ulkoisille laitteille (kuten DVD-soittimet, videokamerat, pelikonsolit jne.)
- Stereoäänijärjestelmä
- Teksti-TV
- Kuulokkeiden liitäntä
- Automaattinen ohjelmointijärjestelmä.
- Manuaalinen viritys
- Automaattinen virrankatkaisu kahdeksan tunnin jälkeen.
- Unijastin
- Lapsilukko
- Automaattinen mykistys kun ei lähetystä.
- NTSC-toisto
- AVL (Automaattinen äänenvoimakkuuden rajoitin)
- PLL (Taajuushaku)
- Pelitila (lisävaruste)
- Kuva pois -toiminto
- Ethernet (LAN) Internetin liitääntään ja palveluihin
- 802.11 a/b/g/n sisäänrakennettu WLAN-tuki
- Audio-video-jako
- HbbTV

High Dynamic Range (HDR) / Hybrid Log-Gamma (HLG)

Käyttämällä tätä toimintoa, TV voi tuottaa suuremman dynaamisen valoalueen kaappaamalla ja yhdistämällä usean eri valaistuksen. HDR/HLG lupaa paremman kuvanlaadun, kirkkaampien, realistisempien korostusten, kirkkaampien värien ja muiden parannusten ansiosta. Se tarjoaa kuvan, jota elokuvantekijät tavoittelevat, näyttämällä tummien varjojen piilotetut alueet ja auringonvalon täydellä selvytydellä, väreillä ja yksityiskohdilla. HDR/HLG -sisältöä tuetaan natiivi- ja portaaliitännöjen, HDMI, USB -tulojen ja DVB-S lähetyksen kautta.

Mukana tulevat varusteet

- Kaukosäädin
- Paristot: 2 x AAA
- PIKA-ALOITUSOPAS
- Virtajohto
- Irrrottettava jalusta
- Jalustan kiinnitysuuvit (M4 x 12 mm)

Valmiustilakuva

Valmiustilakuva-ominaisuuden avulla voit käyttää televisiota digitaalisena kuvakehyksenä. Tee tämä noudattamalla seuraavia vaiheita.

- Aseta **Valmiustilakuva** vaihtoehto **Asetukset>Järjestelmä>Lisää** valikossa **Päälle**. Tämä asetus on oletuksena **Pois** käytössä.
- Luo erillinen kansio nimellä **standby_picture** USB-tallennuslaitteen juurihakemistoon ja kopioi tiedostot, joita haluat käyttää tähän kansioon ja liitä USB-tallennuslaite TV:seen.
- Paina lyhyesti kaukosäätimen **Valmiustila**-painiketta vaihtaaksesi television valmiustilakuvatilaa .

Huomaa, että kun **Valmiustilakuva**-vaihtoehto on **Päällä**, muuttuu **Standby**-painikkeen toiminta kaukosäätimessä. Tämän jälkeen painiketta on pidettävä painettuna TV:n vaihtamiseksi valmiustilaan TV:n ollessa normaalissa käyttötilassa.

Jos kansiossa on useampi kuin 1 kuva, kaikki kuvat näytetään diaesityksenä peräkkäin. Jos vaadittua kansiota ei ole luotu tai siinä ei ole kuvia, varoitusviesti näytetään ruudussa muutaman sekunti, jonka jälkeen se katoaa.

Kui valmiustilassa käytetään kuvaa, laskee näytön taustavalon taso 50%, samoin ei voi käyttää Smart Center-ominaisuuksia, jos Smart Center on saatavilla TV-mallillesi.

Voit vaihtaa television valmiustilakuvatilasta takaisin normaaliin käyttötilaan painamalla lyhyesti kaukosäätimen **Valmiustila**-painiketta .

Kaukosäätimen vieressä voit myös vaihtaa valmiustilakuvatilaa ja palata normaaliin käyttötilaan

televisiossa sijaitsevalla ohjauksyksiköllä. Tee tämä noudattamalla ohjeita **TV:n ohjaus ja käyttö** osassa, TV:n kytkemiseksi valmiustilaan. Huomaa, että et voi kytkeä TV:tä valmiustilaan TV:n ohjauksyksiköstä, kun TV on valmiustilakuvatilassa ..

Huomaus: Tämän toiminnon saatavuus riippuu TV-mallista ja sen toiminnoista.

Katso **tuetut mediatiedostomuodot Tuetut tiedostomuodot USB-tilassa** osasta.

Valmiustilan huomautukset

Jos televisio ei vastaanota tulosignaalia (esim. antenni- tai HDMI -lähde) 3 minuutin aikana, TV siirtyy valmiustilaan. Kun kytket television päälle seuraavan kerran päälle, ruutuun tulee ilmoitus: **“Televisio siirtyi valmiustilaan automaattisesti, kun signaalia ei havaittu pitkään aikaan.”** Voit poistaa tämän toiminnon käytöstä asettamalla **Ajastin pois Ei signaalia** vaihtoehdon **Asetukset>Laitteet** valikossa sen mukaisesti.

Automaattinen TV:n sammutus -vaihtoehto (**Asetukset>Järjestelmä>Lisää** -valikossa) voidaan asettaa arvoon välillä 1 - 8 oletuksena. Jos tätä asetusta ei ole asetettu **Pois** ja TV on jätetty päälle ja sitä ei käytetä asetettuna aikana, kytkeytyy se valmiustilaan tämän ajan päätyttyä. Kun kytket television päälle seuraavan kerran päälle, ruutuun tulee ilmoitus: **“Televisio siirtyi valmiustilaan automaattisesti, kun sitä ei käytetty pitkään aikaan.”** Valintaikkuna tulee esiin, ennen kuin TV siirtyy valmiustilaan. Jos mitään painiketta ei paineta, TV siirtyy valmiustilaan n. 5 minuutin odotusajan kuluttua. Korosta **Kyllä** ja paina **OK** vaihtaaksesi TV:n valmiustilaan välittömästi. Jos korostat **Ei** ja painat **OK**, TV pysyy päällä. Voit myös peruuttaa **Automaattinen virransammutus** -toiminnon tästä valintaikkunasta. Korosta **Poista käytöstä** ja paina **OK**, TV pysyy päällä ja toiminto peruutetaan. Voit ottaa toiminnon käyttöön uudestaan muuttamalla **Automaattinen virransammutus** -vaihtoehdon asetuksia **Asetukset>Järjestelmä>Lisää** -valikosta.

TV:n ohjauspainikkeet ja niiden käyttö

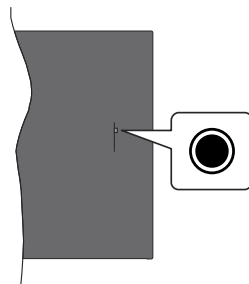

Huomaus: Hallintapainikkeen sijainti saattaa vaihdella mallin mukaan.

TV:ssä on yksi hallintapainike. Tällä hallintapainikkeella voit ohjata TV:n Sammuuta - Päälle/ohjelmia/lähdettä ja valmiustilan toimintaa.

Käyttö hallintapainikkeella

- Paina hallintapainiketta toimintovaihtoehtojen näytön avaamiseksi.
- Paina painiketta toistuvasti liikkuaaksesi haluttuun vaihtoehtoon.
- Kytke haluttu vaihtoehto päälle painamalla painiketta noin 2 sekuntia. Vaihtoehdon kuvakkeen väri muuttuu, kun se on valittu.
- Paina painiketta uudestaan toiminnon käyttämiseksi tai alivalikon avaamiseksi.
- Toisen toiminnon valitsemiseksi, on aktivoitu toiminto poistettava käytöstä ensin. Pidä painike painettuna sen poistamiseksi käytöstä. Vaihtoehdon kuvakkeen väri muuttuu, kun se on poistettu käytöstä.
- Toimintovaihtoehtojen valikon sulkemiseksi, älä paina mitään painiketta 5 sekunnin aikana. Toimintovaihtoehtojen valikko katoaa.

TV:n kytkeminen pois päältä (Pikavalmiustila): Paina hallintapainiketta toimintovaihtoehtojen valikon avaamiseksi, **Valmiustila**-vaihtoehto on korostettu. Kytke haluttu vaihtoehto päälle painamalla painiketta noin 2 sekuntia. Vaihtoehdon kuvakkeen väri muuttuu, kun se on valittu. Paina vielä kerran painiketta TV:n sammuttamiseksi.

Kaukosäädin ei toimi pikavalmiustilassa ja valmiustilan LED-valo ei pala TV:ssä. Toiminnot, kuten verkotettu valmiustila (jos saatavilla) ja ajastimet, poistetaan käytöstä. TV voidaan kytkeä päälle pikavalmiustilasta vain ohjauspainikkeesta.

TV:n kytkeminen päälle: Paina hallintapainiketta, TV kytkeytyy päälle.

Säätääksesi äänenvoimakkuutta: Paina hallintapainiketta toimintovaihtoehtojen valikon avaamiseksi ja paina sitä toistuvasti korostuksen siirtämiseksi **Äänenvoimakkuus +** tai **Äänenvoimakkuus -** vaihtoehtoon. Kytke haluttu vaihtoehto päälle painamalla painiketta noin 2 sekuntia. Vaihtoehdon kuvakkeen väri muuttuu, kun se on valittu. Paina painiketta äänenvoimakkuuden korottamiseksi tai laskemiseksi.

Vaihtaaksesi kanavaa: Paina hallintapainiketta toimintovaihtoehtojen valikon avaamiseksi ja paina sitä toistuvasti korostuksen siirtämiseksi **Ohjelma +** tai **Ohjelma -** vaihtoehtoon. Kytke haluttu vaihtoehto päälle painamalla painiketta noin 2 sekuntia. Vaihtoehdon kuvakkeen väri muuttuu, kun se on valittu. Paina sitten painiketta vaihtaaksesi seuraavaan tai edelliseen kanavaan kanavaluettelossa.

Vaihtaaksesi lähteen: Paina hallintapainiketta toimintovaihtoehtojen valikon avaamiseksi ja paina sitä toistuvasti korostuksen siirtämiseksi **Lähde**

vaihtoehtoon. Kytke haluttu vaihtoehto päälle painamalla painiketta noin 2 sekuntia. Vaihtoehdon kuvakkeen väri muuttuu, kun se on valittu. Paina vielä kerran painiketta lähdeluettelon näyttämiseksi. Selaa käytettävissä olevia lähteitä painamalla painiketta. TV kytkeytyy automaattisesti valittuun lähteeseen.

Huomautus: Päävalikon ruutunäyttöä ei voida näyttää hallintapainikkeella.

Käyttö kaukosäätimellä

Paina kauko-ohjaimen **TiVo**-painiketta nähdäkseen aloitusnäytön. Käytä suuntapainikkeita ja **OK**-painiketta navigointiin ja asettamiseen. Poistuaksesi valikkonäytöstä paina **Takaisin/Palaa**.

Sisääntulon valinta

Kun olet liittännyt kaikki oheislaitteet TV-vastaanottiin, voit kytkeä eri sisääntulolähteitä. Paina **Lähde**-painiketta kaukosäätimessä toistuvasti valitaksesi eri lähteitä.

Kanavien vaihto ja äänenvoimakkuus

Voit vaihtaa kanavaa tai säätää äänenvoimakkuutta käyttämällä kaukosäätimen **Ohjelma +/-** ja **Äänenvoimakkuus +/-**-painikkeita.

Nollaus ja sammutus valmiustilapainikkeella

Pidä **Valmiustilapainike** painettuna painikkeen lisätoimintojen näyttämiseksi. **Käynnistä uudelleen, Valmiustila** (Normaali valmiustila), ja **Sammutus** (Pakotettu valmiustila) vaihtoehdot ovat käytettävissä. Korosta yksi ja suorita valittu toimenpide painamalla **OK**. Jos ongelma, joka estää TV:n vaihtumisen valmiustilaan oikealla tavalla tapahtuu, voit käyttää **Sammutus**-vaihtoehtoa TV:n pakottamiseksi valmiustilaan.

Jos TV lopettaa komentojen tottelun ja toimintovalikkoa ei voida avata, TV pakotetaan käynnistymään uudelleen, kun painiketta painetaan noin 5 sekuntia. Tämä lopettaa toiminnon.

TV:n katsominen

1. Aloitus

Aloitusnäyttö on selaamisen aloituskohta. Siihen on kerätty kaikki sinulle tärkeät TV-ohjelmat ja elokuvat ja suositut otsikot kaikissa suoratoistussovelluksissa, vasta katsotut ohjelmat, Live-TV kanavat ja arvostelujesi ja katselutottumuksiesi mukaiset ohjelmasuosituksesi.

Sisältö jokaisessa karusellissa muuttuu dynaamisesti käyttösi mukaan. Myös karuselliluokat päivittyvät, kun TiVo OS oppii tuntemaan sinut paremmin. Voit esimerkiksi katsomasi sisällön mukaan katso komediaelokuvia tai terveys- ja kuntokarusellia yhtenä päivänä ja Oscar-voittajat karusellia muutama päivä myöhemmin.

Voit painaa **Lähde**-painiketta kaukosäätimessä tai korostaa **TV** tulolähdenvaihtoehdon ja painaa **OK** vaihtaaksesi Live TV tilaan ja katsoa TV-kanavia. Jos viimeiseksi käytetty lähde oli **TV**, voit myös käyttää **Poistu**-painiketta katsoaksesi Live TV -tilaa.

1.1. Omat sovellukset karuselli

Omat sovellukset karuselli aloitusnäytöllä sisältää kaikki sovellukset, joista TiVo OS antaa Tv-ohjelma- ja elokuvasuosituksiset. Voit valita tässä näytetyt sovellukset **Hallitse sovelluksia** -näytöltä.

Kun haluat hakea tai selata ohjelmia sovelluksessa, valitse sovellus karusellista ja paina **OK** kaukosäätimessä sen avaamiseksi.

1.2. Hallitse Sovelluksia näyttö

Käytä **Hallitse sovelluksia** näyttöä valitaksesi mitä sovelluksia TiVo OS käyttää otsikoiden suositteluun aloitus-, TV-ohjelma-, ja Elokuvanäytöiltä. Valitut sovellukset näytetään **Omat sovellukset** -karusellissa aloitusnäytöllä. Sovelluksen valinnat eivät vaikuta hakutuloksiin. TiVo OS näyttää tulokset kaikista sovelluksista ja auttaa löytämään halutun ohjelman. Kun sovelluksella jota ei katsota on otsikko, voit halutessasi tilata sen.

2. Navigointi Karuselli

Navigointi karusellista aloitusnäytöllä pääset helposti käsiksi yleisiin toimintoihin: **Opas**, **Kaikki sovellukset**, **Lähteet**, **Kanavaluettelo**, **Tallennukset** (mallista riippuen), **Ajastimet**, ja **Asetukset**.

3. Selausnäytöt

Valitse **Maksuton**, **TV-ohjelmat**, **Elokuvat**, ja **Tarkkailulista** päävalikossa keskittyäksesi selaamaan näitä sisältötyyppejä.

4. Sisällön yksityiskohdat

Kun löydät sinua kiinnostavan sisällön, korosta se ja paina **OK** kaukosäätimessä sen tietojen katsomiseksi. Voit myös saada tietoja näyttelijöistä ja tekijöistä ja saada suosituksia vastaavasta sisällöstä.

4.3. Katso nyt

Valitse katsottava ohjelma mistä tahansa valitusta sovelluksesta, joissa ohjelma on saatavissa. Nämä ovat sovelluksia, jotka otit käyttöön suosituksille **Hallitse sovelluksia** näytöllä. Muut, joilla on sisältönäyttö Useampi tapa katsoa -kohdassa.

4.4. Tarkkailulista

Käytä tarkkailulistaa ohjelmien tallentamiseksi, joita haluat aloittaa tai jatkaa katsoa myöhemmin ja suosikkien, joihin voit palata. Mikä auttaa suositusten personoinnissa..

Lisäämäsi otsikot ilmestyvät myös **Tarkkailulista** karuselliin aloitusnäytöllä. Plus-merkki muuttuu kirjanmerkiksi.

Lisää ohjelma valitsemalla + **Tarkkailulista** sen sisällön tiedot -näytöllä. Plus-merkki muuttuu kirjanmerkiksi.

Poista ohjelma siirtymällä sen sisällön tiedot -näyttöön ja valitse **Tarkkailulista**. Kirjanmerkki muuttuu plus-merkiksi.

4.5. Arvostelet

Kerro TiVo OS:lle mitä olit mieltä TV-ohjelmasta tai elokuvasta Peukalo ylös tai peukalo alas merkillä. Palautuksena saat suosituksia, jotka vastaavat paremmin sitä mitä haluat katsoa. Siirry ohjelman sisällön tiedot -näyttöön ja valitse **Arvostelet**. Valitse peukalo ylös tai peukalo alas Sisältö, jolle annoit peukalo alas -merkin, ei enää ilmesty suosituksiin.

4.6. Ilmoita sisältö

Siirry ohjelman sisällön tiedot -näyttöön ja valitse lippu. Ilmoita sisältö -näyttö tulee esiin. Kun olet valinnut sopivan esimääritetyn syy, korosta **Raportoi** ja paina **OK**. Voit myös valita **Jotain muuta** -vaihtoehdon ja syöttää syy virtuaalinäppäimistöllä, jos esimääritetyt syyt eivät ole sopivia.

4.7. Selaa kaikki jaksot

Valitse **Jaksot** sisällön tiedot -näytöllä TV-sarjalle nähdäkseksi sen jaksot sesongin mukaan.

5. Teksti haku

Valitse **Haku** päävalikossa etsiäksesi elokuvia ja TV-ohjelmia kaikista sovelluksista. Paina **OK** ja syötä otsikko tai näyttelijä virtuaalisella näppäimistöllä. Korosta sitten **Valmis** ja aloita haku painamalla **OK**. Tulokset näkyvät näytöllä. Valitse haluttu tulos käyttämällä suuntapainikkeita ja paina **OK**avataksesi.

6. Ääni haku ja ohjaus

Käytä ääntäsi TV-ohjelmien ja elokuvien hakemiseen. Se on nopeampaa ja tarkempaa kuin kirjoittaminen kaukosäätimellä. Voit myös selata näyttöjä ja ohjata äänenvoimakkuutta puhumalla luonnollisesti. Paina **Ääni**-painiketta kaukosäätimessä (riippuu kaukosäätimen mallista), pyydä sitten sisältöä kriteerien, kuten otsikko, laji, näyttelijä, ohjaaja, arvostelu, ikä, sopivuus, kuvaus tai vuosikymmen, mukaan. Voit jatkaa puhumista huokosten hienosäätämiseksi näyttämisen jälkeen. "Näytä Tom Cruisen elokuvat. Vain 90-luvulta"

Huomautus: Puhehaku ja puheohjaus ei ehkä ole käytettävissä kaikissa maissa.

7. Tarvitsetko Apua?

Hanki vastaukset yleisiin kysymyksiin ja opi saamaan irti mahdollisimman paljon TiVo-käyttöjärjestelmästä osoitteessa: <https://www.tivo.com/support>

Kaukosäätimen paristojen asentaminen

Kaukosäätimen paristolokeron kannessa voi olla kiinnitysruuvi (tai tämä voi olla erillisessä pussissa). Irrota ruuvi, jos kansi on kiinnitetty sillä. Irrota kaukosäätimen takakansi paristolokeron avaamiseksi. Aseta kaksi 1.5V - koon **AAA** paristoa. Varmista, että (+) ja (-) merkit täsmäävät (tarkasta oikea napaisuus). Älä sekoita vanhoja ja uusia paristoja keskenään. Vaihda vanhat paristot vain samanmallisiin. Aseta takakansi takaisin paikalleen. Asenna nyt kansi paikalleen ruuvilla.

Viesti näkyy näytössä, kun paristotaso on alhainen ja paristot on vaihdettava. Huomaa, että kun paristot ovat tyhjentyneet, kaukosäätimen toiminta voi heikentyä.

Paristoja ei saa altistaa kuumuudelle, kuten auringonvalolle, tulelle, jne.

Virtaliitäntä

TÄRKEÄÄ: TV on suunniteltu käytettäväksi **220-240 V AC, 50 Hz** virransyötöllä. Otettuasi TV:n ulos pakkauksesta, anna sen lämmetä huonelämpötilaan ennen kuin kytket sen verkkovirtaan.

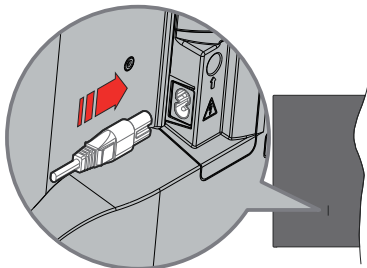

Liitä yksi irrotettavan johdon pää (2-reikäinen pistoke) virtajohdon liittämään TV:takaosassa, kuten esitetty kuvassa. Liitä sitten virtajohdon toinen pää pistorasiaan.

Huomautus: Virtajohdon liittännän paikka voi vaihdella mallien mukaan.

Antenniliitäntä

Liitä antenni- tai kaapeli-TV-liitin ANTENNITULO (ANT)-liittämään tai satelliittikaapeli SATELLIITTITULO (LNB)-liittämään TV:n takapuolella.

TV:n takaosa

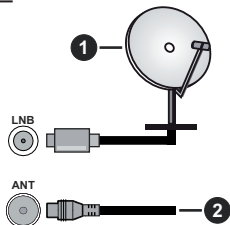

1. Satelliitti
2. Antenni tai kaapeli



Jos haluat liittää laitteen TV:seen, varmista, että sekä TV että laite on sammutettu ennen liittännän suorittamista. Kun liittäntä on valmis, voit kytkeä laitteet päälle ja käyttää niitä.

Lisenssihuomautukset

Termit HDMI ja HDMI High-Definition Multimedia Interface, HDMI trade dress ja HDMI logot ovat HDMI Licensing Administrator, Inc.:n tavaramerkkejä tai rekisteröityjä tavaramerkkejä.



Valmistettu Dolby Laboratories lisenssillä. Dolby, Dolby Audio, ja double-D symbolit ovat Dolby Laboratories Licensing Corporationin tavaramerkkejä.



"YouTube ja YouTube-logo ovat Google Inc.:n tavaramerkkejä."

Bluetooth® sana, -merkki ja -logot ovat Bluetooth SIG, Inc.-yhtiön omaisuutta ja käyttäessään niitä Vestel Elektronik Sanayi ve Ticaret A.S.:lla on niihin käyttöoikeus. Muut tuotemerkit ja -nimet ovat niiden omistajien omaisuutta.

Tämä tuote sisältää Microsoftin immateriaalioikeuksiin sisältyvää teknologiaa. Tämän teknologian käyttö tai jakelu on kielletty ilman Microsoftin lisenssiä.

Sisällön omistajat käyttävät Microsoft PlayReady™ -sisällön käyttöteknologiaa immateriaalioimaisuuden, mukaan lukien tekijänoikeussuojatun, sisällön suojaamiseksi. Tämä laite käyttää PlayReady-teknologiaa PlayReady- ja/tai WMDRM-suojatun sisällön avaamiseen. Jos laite ei kykene noudattamaan sisällön käyttörajoituksia, voi sisällön omistajat pyytää Microsoftia estämään laitetta käyttämästä PlayReady-suojattua sisältöä. Tämä estäminen ei saa vaikuttaa suojaamattomaan sisältöön tai muun sisällön käyttötekniikan suojaamaa sisältöä. Sisällön omistajat voivat vaatia PlayReadyn päivittämisen heidän sisällön käyttämiseksi. Jos et hyväksy päivitystä, et voi käyttää sisältöä, joka vaatii päivityksen.

"CI Plus" Logo on CI Plus LLP:n tavaramerkki.

Tätä tuotetta suojaavat tietyt Microsoft Corporationin immateriaalioikeudet. Tällaisen tekniikan käyttö tai jakelu tämän tuotteen ulkopuolella on kielletty ilman Microsoftin tai valtuutetun Microsoft-tytärtyhtiön suostumusta.





Vain Euroopan Unioni ja kierrätysjärjestelmää noudattavat maat

Nämä symbolit tuotteissa, pakkauksissa ja/tai mukana toimitettavissa asiakirjoissa tarkoittavat, että käytettyjä sähkö- ja elektroniikkatuotteita tai paristoja ei saa hävittää normaalin kotitalousjätteen mukana.

Vanhojen tuotteiden ja paristojen käsittelemiseksi, talteenottamiseksi ja kierrättämiseksi asianmukaisesti, toimita ne paikallista lainsäädäntöä noudattavaan keräyspisteeseen.

Hävittämällä ne asianmukaisesti autat säilyttämään arvokkaita luonnonvaroja ja ehkäisemään mahdollisia terveydelle ja ympäristölle aiheutuvia haittavaikutuksia.

Lisätietoja keräyksestä ja kierrätyksestä saat paikallisilta viranomaisilta.

Jätteen väärä hävittäminen voi olla rangaistava teko kansallisen lainsäädännön mukaisesti.

Huomaa paristosymboli (pohjasymboli):



Tätä symbolia voidaan käyttää yhdessä kemikaalisymbolin kanssa. Tässä tapauksessa se vastaa kyseistä kemikaalia koskevaa direktiiviä.

Täten, Panasonic Marketing Europe GmbH vakuuttaa, että tämä televisio täyttää olennaiset vaatimukset ja muut asiaan kuuluvat määräykset direktiiviin 2014/53/EU. mukaisesti.

Jos haluat kopion tämän television alkuperäisestä vaatimustenmukaisuusvakuutuksesta, vieraile seuraavalla verkkosivustolla:

<http://www.ptc.panasonic.eu/compliance-documents>

Valtuutettu edustaja:

Panasonic Testing Centre

Panasonic Marketing Europe GmbH

Winsbergring 15, 22525 Hamburg, Germany

Verkkosivu: <http://www.panasonic.com>

Tekniset tiedot

TV Lähetys	PAL BG//DK/ SECAM BG/DK
Kanavat vastaanotto	VHF (BAND I/III) UHF (BAND U) HYPERBAND
Digitaalivastaanotto	Täysin integroitu digitaalimaanpäällinen-kaapeli-TV (DVB-T-C) (DVB-T2, DVB -S2 yhteensopiva)
Esiasetetujen kanavat määrä	11 000
Kanavaimmaisoin	Ruutunäyttö
RF-antennitulo	75 ohm (epäsymmetrinen)
Käyttöjännite	220-240V AC, 50Hz.
Ääni	A2 Stereo+Nicom Stereo
Kuuloke	3,5 mm mini stereo jack-liitin
Äänilähtöteho (WRMS.) (10% THD)	2 x 2,5 W
Virrankulutus (W)	45 W
Verkotettu valmiustilan virrankulutus (W)	< 2
Paino (kg)	3,75 Kg
TV:n mitat SxLxK (jalustalla) (mm)	134 x 553 x 372
TV:n mitat SxLxK (Ilman jalustaa) (mm)	63 x 553 x 334
Näyttö	16/9 24"
Käyttölämpötila ja ilmankosteus	0 °C - 40 °C, ilmankosteus enint. 85 %

Lisätietoja vieraile osoitteessa
EPREL: <https://eprel.ec.europa.eu>.

EPREL-rekisteröintinumero on saatavilla osoitteessa
<https://eprel.panasonic.eu/product>.

Langattoman lähiverkkolähettimen ominaisuudet

Taajuusalueet	Maks. ulostuloteho
2400 - 2483,5 MHz (CH1 - CH13)	< 100 mW
5150 - 5250 MHz (CH36 - CH48)	< 200 mW
5250 - 5350 MHz (CH52 - CH64)	< 200 mW
5470 - 5725 MHz (CH100 - CH140)	< 200 mW

Maakohtaiset rajoitukset

Langaton LAN-laite on tarkoitettu koti- ja toimistokäyttöön kaikissa EU-maissa, Iso-Britanniassa ja Irlannissa (ja muissa olennaista EU- ja/ta UK-direktiiviä noudattavissa maissa). 5.15 - 5.35 GHz kaista on rajoitettu vain sisäkäyttöön EU-maissa, Iso-Britanniassa ja Pohjois-Irlannissa (ja muissa olennaista EU- ja/tai UK-direktiiviä noudattavissa maissa). Julkinen käyttö on kyseisen palveluntarjoajan yleisen valtuutuksen alainen.

Maa	RAJOITUS
Venäjä	Vain sisäkäyttöön

Maiden vaatimukset voivat muuttua milloin tahansa. Suosittelemme, että käyttäjät tarkastavat paikallisilta viranomaisilta 2,4 GHz ja 5 GHz langatonta lähiverkkoa koskevat kansalliset määräykset.

Standardi

IEEE 802.11.a/b/g/n

Isäntäkoneen käyttöliittymä

USB 2.0

Turvallisuus

WEP 64/128, WPA, WPA2, TKIP, AES, WAPI

Huomautus

DVB / Data-lähetys / IPTV-toimintoja

- Tämä televisio on suunniteltu vastaamaan standardeja (Maaliskuu, 2021) DVB-T / T2 (MPEG2, MPEG4-AVC(H.264) ja HEVC(H.265)) digitaalisen antenniverkkopalvelun standardeja, DVB-C (MPEG2, MPEG4-AVC(H.264) ja HEVC(H.265)) digitaalisia kaapeliverkkopalvelun DVB-S (MPEG2, MPEG4-AVC(H.264) ja HEVC(H.265)) digitaalisia satelliittiverkkopalvelun standardeja.

Ota yhteyttä paikalliseen jälleenmyyjään saadaksesi lisätietoja DVB-T / T2 tai DVB-S palveluista alueellasi.

Ota yhteyttä kaapeliverkon palveluntarjoajaan saadaksesi lisätietoja DVB-C palveluiden saatavuudesta tätä televisiota varten.

- Tämä televisio ei välttämättä toimi oikein lähetysten kanssa jotka eivät täytä DVB-T / T2, DVB-C tai DVB-S lähetysille asetettuja standardeja.

- Kaikki ominaisuudet eivät välttämättä ole saatavilla riippuen maasta, alueesta, ohjelmanlähettäjistä, palveluntarjoajasta, satelliitti sekä verkkoympäristöstä.

- Kaikki CI-moduulit eivät välttämättä toimi tämän television kanssa. Ota yhteyttä palveluntarjoajaan saadaksesi lisätietoa saatavilla olevista CI-moduuleista.

- Tämä televisio ei välttämättä toimi oikein CI-moduulin kanssa, jota palveluntarjoaja ei ole hyväksynyt.

- CI-moduulista voi aiheutua ylimääräisiä kuluja riippuen palveluntarjoajastasi.

- Emme voi taata yhteensopivuutta tulevien palveluiden kanssa.

- Internet-sovellukset tarjoaa kyseiset palveluntarjoajat, ja niitä voidaan muuttaa, keskeyttää tai lopettaa milloin tahansa.

Panasonic ei voi tämän vuoksi antaa palvelujen sisällöstä tai käytettävyydestä minkäänlaista takuuta.

- Panasonic ei takaa, että tämä laite toimii moitteettomasti muiden valmistajien oheislaitteiden kanssa. Panasonic ei vastaa muun valmistajan oheislaitteen käytöstä johtuvista mahdollisista vahingoista eikä korvaa niitä.

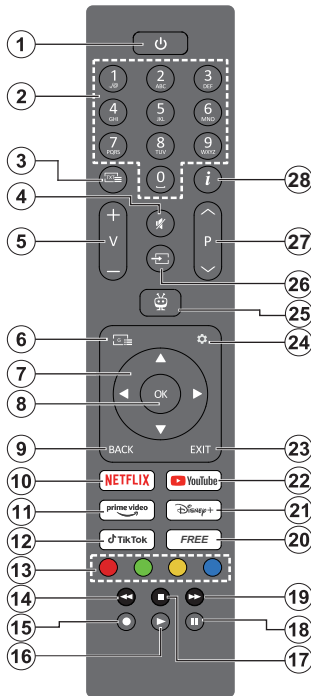













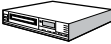



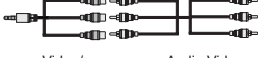
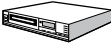

1. **Valmiustila (*): Valmiustila / päälle (paina lyhyesti), Nollaus / sammutus (pidä painettuna)**
2. **Numeropainikkeet:** Vaihtaa kanavan Live TV -tilassa, syöttää numeron näytön tekstiruutuun.
3. **Teksti:** Näyttää Teksti-TV:n (jos käytettävissä). Paina painiketta uudelleen tekstin näyttämiseksi lähetettävän kuvan päällä (sekoitus). Sulje painamalla uudelleen
4. **Mykistys:** Hiljentää TV:n äänen kokonaan
5. **Äänenvoimakkuus +/-:** Lisää/laskee äänenvoimakkuutta
6. **Opas:** Näyttää elektronisen ohjelmaoppaan
7. **Suuntapainikkeet:** Voit selata valikoita, asetuksia, siirtää kohdistuksen tai osoittimen jne. ja näyttää alisivut Live TV-teksti-TV tilassa, kun painetaan oikealle tai vasemmalle. Noudata ruutuun tulevia ohjeita
8. **OK:** Vahvistaa valinnan, avaa alivalikot, pitää sivun (Live TV-Teksti-TV tilassa), näyttää kanavaluettelon (Live TV -tilassa)
9. **Takaisin/Palaa:** Palauttaa edelliseen valikkoon, siirtyä taakse yhden vaiheeseen, sulkee avoimen ikkunan, avaa hakemistosivun (Live TV-Teksti-TV tilassa). Vaihtaa nopeasti edellisen ja nykyisen kanavan tai lähteen välillä

10. **Netflix:** Käynnistää Netflix-sovelluksen.
11. **Prime Video:** Avaa Amazon Prime video -sovelluksen
12. **TikTok:** Avaa TikTok -sovelluksen
13. **Väripainikkeet:** Seuraa ruudulle tulevia ohjeita saadaksesi lisätietoja väriillisten painikkeiden toiminnoista
14. **Kelaus taaksepäin:** Siirtää ruutuja taaksepäin mediassa, kuten elokuvat
15. Ei toimintoa
16. **Toista:** Käynnistää valitun median toiston
17. **Pysäytä:** Pysäyttää toistettavan median
18. **Tauko:** Keskeyttää toistettavan median
19. **Pikakelaus eteenpäin:** Siirtää ruutuja eteenpäin mediassa, kuten elokuvat
20. **Maksuton:** Näyttää maksuttoman sisällön eri sovelluksista aloitusnäyttöllä
21. **Disney+:** Avaa Disney+ -sovelluksen
22. **YouTube:** Avaa YouTube-sovelluksen
23. **Poistu:** Sulkee näytetyt valikot tai käynnissä olevat sovellukset ja palaa edelliseen näyttöön tai OSD-tietopalkin, sulkee aloitusnäytön vaihtaa viimeksi käytettyyn lähteeseen
24. **Asetukset:** Avaa Asetukset-valikon
25. **TiVo:** Palauttaa viimeiseen kohtaan TiVo-käyttäjärjestelmässä, kuten katsomastasi elokuvasta tai asetukset-näyttöltä.
26. **Lähde:** Näyttää kaikki lähetys- ja sisätlähteet
27. **Ohjelma +/-:** Suurentaa/pienentää kanavanumeroa Live TV -tilassa.
28. **Tiedot:** Näyttää tietoja ruudulla esitetyn ohjelman sisällöstä, näyttää piilotetut tiedot (näytä - Live TV teksti-TV tilassa)

(* Valmiustilan painike

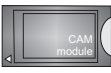
Pidä **Valmiustilapainike** painettuna painikkeen lisätoimintojen näyttämiseksi. Korosta yksi **Uudelleenkäynnistys, Valmiustila** (Normaali valmiustila), ja **Sammutus** (Pakotettu valmiustila) vaihtoehtoista ja paina **OK** valitun toiminnon suorittamiseksi. Jos TV lopettaa komentojen tottelun ja toimintovalikkoa ei voida avata, TV pakotetaan käynnistymään uudelleen, kun painiketta painetaan noin 5 sekuntia. Paina nopeasti ja päästä TV:n vaihtamiseksi valmiustilaan tai TV:n päälle valmiustilasta.

Liitännät

Liitin	Tyyppi	Kaapelit	Laite
	HDMI liittämä (sivu&takeosa)		
SPDIF 	SPDIF (Koaksiaali lähtö) liittämä (sivu)		
AV sivulla 	Sivu AV (Audio/Video) liittämä (sivu)	 Video/ääniliittämäkaapelin sisääntuloliittimiin Audio Video -kaapeli	
KUULOKE 	Kuulokkeet liittämä (sivu)		
	USB liittämä (sivu)		
	CI-liittämä (sivu)		
Lähiverkko 	Ethernet-liittämä (sivu)	 Lan / Ethernet-kaapeli	

Käytettäessä seinäasennusarjaa (saatavissa alan liikkeestä, mikäli ei sis. toimitukseen) suosittelemme, että liität kaikki johdot takaliittäntöihin ennen TV:n asentamista seinään. Liitä tai poista CI-moduuli vain, kun TV on POIS PÄÄLTÄ. Katso moduulin ohjekäsikirjaa asetustietojen vuoksi. Jokainen TV:n USB-tulo tukee enintään 500mA laitteita. Laitteet, joiden virta-arvo on yli 500mA, voivat vaurioittaa TV:tä. Yhdistäessasi laitteita TV:seen HDMI-kaapelin avulla, suojataksesi kuvaa taajuushäiriöitä suosittelemmekäyttämään nopeaa, suojattua (korkealuokkaista) HDMI-kaapelia joka sisältää ferriittiytimen.



Jos haluat liittää laitteen TV:seen, varmista, että sekä TV että laite on sammutettu ennen liittämisen suorittamista. Kun liittämä on valmis, voit kytkä laitteet päälle ja käyttää niitä.

Päälle/Pois kytkeminen

TV:n kytkeminen päälle

Liitä virtajohto pistorasiaan (220-240V AC, 50 Hz).

TV:n kytkeminen päälle valmiustilasta

- Paina **Valmiustila-**, **Ohjelma +/-** tai numeropainiketta kaukosäätimestä.
- Paina hallintapainiketta TV:ssä.

TV:n kytkeminen päälle pikavalmiustilasta

- Paina hallintapainiketta TV:ssä.

TV:n kytkeminen valmiustilaan

Paina **valmiustila**-painiketta kaukosäätimessä.

TV:n kytkeminen pikavalmiustilaan

Paina hallintapainiketta TV:ssä, toimintovaihtoehtojen näyttö avautuu. **Valmiustila**-vaihtoehto on korostettu. Kytke haluttu vaihtoehto päälle painamalla painiketta noin 2 sekuntia. Vaihtoehdon kuvakkeen väri muuttuu. Paina painiketta uudestaan ja TV siirtyy valmiustilaan.

TV:n kytkeminen pois päältä

Kytke virta pois kokonaan irrottamalla virtajohto pistorasiasta.

Huomautus: Kun TV on valmiustilassa, valmiustilan LED-valo voi vilkkua ilmaisten, että toiminnot kuten Valmiustilahaku, Päivityslataus tai Ajastin ovat aktivoituja. LED-valo vilkkuu myös kun kytket TV:n päälle valmiustilasta.

Ensimmäinen Aseennus

Huomautus: Jos aiot suorittaa FRANSAT-asennuksen, aseta FRANSAT-kortti (lisävaruste) TV:n CAM-liitäntään ennen TV:n kytkemistä päälle.

Kun TV kytketään päälle ensimmäisen kerran, "Kielen valinta"-valikko näytetään. Valitse haluamasi kieli ja paina **OK**. Aseta asennusoppaassa haluamasi asetukset suuntapainikkeilla ja **OK**-painikkeella.

Kielen valinnan jälkeen, viestissä kysytään haluako muuttaa käytettävyyasetuksia. Korosta **Kyllä** ja paina **OK** jatkaaksesi. Katso lisätietoja käytettävistä vaihtoehtoista osassa **Järjestelmävalikon sisältö**.

Aseta maa seuraavalta näytöllä. Riippuen valitusta **Maasta**, sinua saatetaan tässä vaiheessa pyytää antamaan PIN-koodisi. Valittu PIN-koodi ei voi olla 0000. Sinun tulee antaa se, mikäli sinua pyydetään antamaan PIN myöhempiä valikkotoimintoja varten.

Huomautus: M7(*) operaattorityyppi valitaan **Ensimmäisen** aikana tehtyjen **Kieli** ja **Maa** -valintojen mukaan.

(*) M7 on digitaalisten satelliittipalveluiden tarjoaja.

Voit aktivoida **Myymälätilan** seuraavassa vaiheessa. Tämä vaihtoehto mukauttaa TV:n asetuksia myymäläympäristöön ja TV-mallista riippuen, tuetut toiminnot voivat näkyä näytön yläosassa tietopalkkina tai esiasennettu videotiedosto voidaan toistaa. Tämä toiminto on tarkoitettu vain myymäläkäyttöön. **Aloitustila** varten suosittelemme

Kotitilaa. **Myymälätila**-vaihtoehto on käytettävissä **Asetukset>Järjestelmä>Lisää** -valikossa ja sen asetuksia voidaan myöhemmin muuttaa. Suorita valinta ja paina **OK** jatkaaksesi.

Kuvan valintanäyttö tulee esiin. Jotta TV kuluttaisi vähemmän virtaa ja olisi ympäristöystävällisempi, valitse **Luonnollinen** ja paina **OK** jatkaaksesi. Valintaa voidaan muuttaa myöhemmin valitsemalla **Tila**-vaihtoehto **Asetukset>Kuva** -valikosta.

Riippuen TV-mallista ja maavalinnasta, **Suostumusasetusten yhteenveto** -valikko voi tulla esiin tässä vaiheessa. Voit asettaa suostumusasetusten vaihtoehdot tästä näytöstä. Korosta toiminto ja paina **OK** käyttämiseksi tai poistamiseksi käytöstä. Lue jokaisen korostetun toiminnon kuvaukset näytöllä ennen muutosten suorittamista. Voit painaa oikealle suuntapainiketta tekstin korostamiseksi ja käyttää **Ohjelma +/-** tai ylös/alas suuntapainikkeita koko tekstin selaamiseksi ylös ja alas. Voit muuttaa asetuksia milloin tahansa **Asetukset>Laillinen>Suostumusasetukset** valikosta. Jos **Internetyhteys** -vaihtoehto ei ole käytössä, **Verkko/Internet-asetukset** vaiheet ohitetaan. Jos sinulla on kysyttävää, valituksia tai huomautettavaa tästä yksityisyydensuojasta tai sen käytännöstä, ota yhteyttä meihin sähköpostitse osoitteessa privacyrequest@xperi.com ja smartvsecurity@vossHub.com. Korosta **Lähetä suostumusvaihtoehdot** ja paina **OK** jatkaaksesi.

Seuraavalla näytöllä on hyväksyttävä TiVo Smart TV palvelun käyttöehdot kyseisten palveluiden käyttämiseksi. Selaa sivua koko tekstin lukemiseksi **Ohjelma +/-** tai ylös/alas painikkeilla. Korosta **Hyväksy** ja paina **OK** kaukosäätimessä vahvistaaksesi ja jatkaaksesi. Korosta **Hylkää** ja paina **OK** jatkaaksesi vahvistamatta.

Verkko/Internet-Asetukset -valikko ilmestyy nyt ruutuun. Katso **Liitettävyy**-osasta verkkoxyhteyden asettaminen. Jos haluat, etää TV kuluttaa vähemmän virtaa valmiustilassa, voit poistaa **Verkotettu valmiustila** -vaihtoehdon käytöstä valitulle verkkotyyppille asettamalla sen tilaan **Pois**. Kun asetukset ovat valmiit, korosta **Seuraava** ja paina **OK**-painiketta jatkaaksesi. Jos **Verkkotyyppi** on asetettu **Langaton laite**, Näytetään käytettävissä olevat verkot. Korosta **Seuraava** uudelleen, kun olet valmis ja paina **OK** jatkaaksesi. Jos haluat parjuttaa kaukosäätimen myöhemmin, korosta **Aseta myöhemmin** ja paina **OK**.

Riippuen TV-mallista ja mukana toimitetuista kaukosäätimistä, automaattinen pariuustunäyttö voi tulla esiin tässä vaiheessa. Noudata ruutuun tulevia ohjeita kaukosäätimen (riippuu kaukosäätimen mallista) laiteparin muodostamiseksi TV:n kanssa. Katso lisätietoja **Kaukosäädin** -osasta. Jos haluat parjuttaa kaukosäätimen myöhemmin, korosta **Aseta myöhemmin** ja paina **OK**.

Seuraavaksi esiin tulee **Laitteet**-valikko. Voit liittää ulkoiset äänilaitteet, kaukosäätimen, näppäimistöt ja hiiret langattomasti TV:seen. Käytä äänilaitteille **Bluetooth Audio Link** vaihtoehtoa ja kaukosäätimelle, näppäimistölle ja hiirelle **Bluetooth Tulolaitte** vaihtoehtoa. Katso **Langallinen liitettävyy**s -osio saadakseen lisätietoja aiheesta. Jatka korostamalla **Seuraava** ja paina **OK**.

Seuraavalla sivulla voit asettaa haettavan lähetystyyppin, salattujen kanavien haun ja aikavyöhykkeen (maavälinnasta riippuen). Voit myös asettaa lähetystyyppi suosikiksesi. Valitsemasi lähetystyyppi saa ensisijan kanavia haettaessa ja sen löytämät kanavat näkyvät kanavaluettelon huipulla. Kun olet valmis, korosta **Seuraava** ja paina **OK** jatkaaksesi.

Tietoja lähetystyyppin valinnasta

Ota lähetystyyppin haku käyttöön korostamalla se ja paina **OK**, vasemmalle tai oikealle suuntapainiketta. Kytke hakuvaihtoehto pois päältä painamalla **OK**, vasemmalle tai oikealle suuntapainiketta, kun osoitin on valitussa lähetystyyppin vaihtoehdossa.

Digitaaliantenni: Mikäli **D. Antenni**-hakuheito on käännetty päälle, televisio hakee digitaalisia maanpäällisiä lähetyksiä, kun muut asetukset on tehty.

Digitaalikaapeli: Mikäli **D. Kaapeli**-hakuheito on käännetty päälle, televisio hakee digitaalisia kaapelilähetyksiä, kun muut asetukset on tehty. Viesti näytetään ennen haun aloittamista ja siinä kysytään, suoritetaanko kaapeliverkkohaku. Jos valitset **Kyllä** ja painat **OK** voit valita **Verko** tai asettaa arvot, kuten **Taajuus, Verkkotunnus** ja **Hakuvaihe** tekstinäytöllä. Jos valitset **Ei** ja painat **OK** voit asettaa **Käynnistys Taajuus, Pysäytys taajuus** ja **Hakuvaihe** seuraavalla näytöllä. Kun olet valmis, korosta **Seuraava** ja paina **OK** jatkaaksesi.

Huomautus: *Hakuaika vaihtelee valitun Hakuvaiheen mukaan.*

Satelliitti: Mikäli **Satelliitti**-lähetyksen hakuvaihtoehto on valittuna, televisio hakee digitaalisia satelliittilähetyksiä, kun muut asetukset on tehty. Ennen satelliittihaun suorittamista joitakin asetuksia tulee muokata. Valikko tulee esiin, jossa voit valita **M7** tai **Fransat** -operaattorin asennuksen tai vakioasennuksen aloittamisen. M7-operaattorin asennuksen käynnistämiseksi, aseta **Asennustyypiksi Operaattori** jae **Satelliittioperaattoriksi** kyseinen M7-operaattori. Korosta sitten **Suosittu haku** -valinta ja aseta se tilaan **Automaattinen kanavahaku** ja paina **OK** automaattihaun aloittamiseksi. Jos DiSEqC-kytkin on käytössä satelliittijärjestelmässä, voit myös valita DiSEqC-version operaattoriasennukseen. Nämä valinnat voidaan esivalita riippuen ensiasennuksen aiemmissa vaiheissa tehdyistä **Kieli** ja **Maa** -valinnoista. Sinua voidaan pyytää valitsemaan **HD/SD** tai maakohtainen kanavalista M7-operaattorityypin mukaan. Valitse yksi ja paina **OK** jatkaaksesi.

Odota, että haku päättyy. Nyt lista on asennettu.

Kun M7-operaattorin asennusta suoritetaan ja haluat käyttää satelliittiasennuksen parametreja, jotka eroavat oletusasetuksista, aseta **Suosittu haku** -valinnaksi **Manuaalinen kanavahaku** ja jatka painamalla **OK**-painiketta. **Antennityyppi**-valikko näytetään seuraavaksi. Kun antennityyppi ja satelliitti on valittu seuraavissa vaiheissa, paina **OK** satelliittiasennusparametrien muuttamiseksi alavalikossa.

Fransat-asennuksen aloittamiseksi, aseta **Asennustyypiksi Operaattori** ja aseta sitten **Satelliittioperaattoriksi** liittyvä Fransat-operaattori. Paina sitten **OK** painiketta aloittaaksesi **Fransat**-viritys. Voit suorittaa automaattisen tai manuaalisen asennuksen.

Jatka painamalla **OK** -painiketta. Fransat-asennus suoritetaan ja lähetykset tallennetaan (jos niitä löytyy).

Jos asetat **Asennustyypiksi Vakio**, Voit jatkaa normaalia satelliittiasennusta ja katsoa satelliittikanavia.

Voit käynnistää Fransat-asennuksen myöhemmin **Asetukset>Asennus>Automaattinen kanavahaku>Satelliitti** -valikosta.

Muiden kuin M7- tai Fransat-kanavien satelliittikanavien hakemiseksi, tulee vakioasennus käynnistää. Aseta **Asennustyypiksi Vakio** ja jatka painamalla **OK**-painiketta. **Antennityyppi**-valikko näytetään seuraavaksi.

Antennivaihtoehtoja on kolme: Voit valita **Antennityypiksi Suora, Yksi satelliittikaapeli** tai **DiSEqC-kytkin** käyttäen vasemmalle tai oikealle suuntapainikkeita. Kun antennityyppi on valittu, paina **OK**. Paina seuraavalla näytöllä **OK** vaihtoehtojen näyttämiseksi. **Jatka, Lähetinlista** ja **Aseta LNB** -vaihtoehdot tulevat esiin. Voit muuttaa lähetin- ja LNB-asetuksia kyseisillä valikkovaihtoehdoilla.

- **Suora:** Jos käytössä on yksi vastaanotin ja suora satelliittiantenni, valitse tämä antennityyppi. Jatka painamalla **OK**. Valitse käytettävissä oleva satelliitti seuraavalta ruudulta ja paina **OK** palveluiden hakemiseksi.
- **Yksi satelliittikaapeli** Jos käytössä on usea vastaanotin ja yksi satelliittikaapelijärjestelmä, valitse tämä antennityyppi. Jatka painamalla **OK**. Määritä asetukset seuraamalla seuraavan näytön ohjeita. Paina **OK** hakeaksesi palveluita.
- **DiSEqC-kytkin:** Jos käytössä on useampi satelliittilautanen ja **DiSEqC-kytkin**, valitse tämä antennityyppi. Aseta sitten DiSEqC-versio ja paina **OK** jatkaaksesi. Voit asettaa neljä satelliittia (jos olemassa) versiolle v1.0 ja 16 satelliittia versiolle v1.1 seuraavalla näytöllä. Paina **OK**- hakeaksesi ensimmäisen satelliitin luettelosta.

Analoginen: Mikäli **Analoginen**-lähetysvaihtoehto on valittuna, televisio hakee analogisia lähetyksiä, kun muut asetukset on tehty.

Esiin tulee ruutu, jossa kysytään lukon koodia. Jos valitset **Kyllä**, lapsilukkovaihtoehdot tulevat esiin. Suorita halutut asetukset ja paina **OK**, kun olet valmis. Valitse **Ei** ja paina **OK** siirtäksesi eteenpäin, jos et halua aktivoida lapsilukkoa.

Kun ensiasetukset on tehty televisio alkaa hakea saatavilla olevia lähetyksiä valitsemiesi lähetystyyppien mukaisesti.

Kun haku jatkuu, näytetään hakutulokset näytön alaosassa. Voit keskeyttää haun painamalla **Tivo**, **Taakse** tai **Exit** painiketta. Löytyneet kanavat tallennetaan kanavaluetteloon.

Kun kaikki saatavilla olevat asemat on tallennettu, aloitusnäyttö näkyy ruudulla. Voit katsoa TV-kanavia painamalla **Exit** painiketta. Voit painaa **OK**-painiketta kanavaluettelon näyttämiseksi katsoessasi TV-kanavia ja muokata kanavaluetteloa omien mieltymyksiesi mukaan käyttämällä **Muokkaa**-välilehden vaihtoehtoja.

Haun jatkuessa esiin tulee viesti, jossa sinulta kysytään haluatko järjestää kanavat LCN(*)-järjestelmän mukaisesti. Valitse **Kyllä** ja paina **OK** vahvistaaksesi valinnan.

(*) LCN on Looginen kanavajärjestys, joka lajittelee saatavilla olevat lähetykset tunnistettavan kanavajärjestyksen mukaisesti (mikäli saatavilla).

Huomautukset:

M7-kanavien hakemiseksi **Ensisienenuksen** jälkeen, tulee ensiasennus suorittaa uudestaan. Siirry **Aloitus**-näyttöön ja avaa **Asetukset**>**Aloitus**>**Automaattinen kanavahaku**>**Satelliitti** -valikko. Noudata sitten yllä kuvattuja ohjeita.

Älä sammuta TV:tä **Ensisienenuksen** ollessa käynnissä. Huomaa että jotkin asetukset eivät välttämättä ole saatavilla riippuen valitsemastasi sijainnista.

Kun ensiasennus on valmis, HD+ operaattorin sovellusnäyttö voidaan näyttää, riippuen asennuksen yhteydessä tehdyistä valinnoista. Operaattorin palveluiden käyttämiseksi, tämä sovellus on aktivoitava. Jos aktivoit sovelluksen, korvataan TV:n tavallisesti toimittamat käyttöliittymän osat, kuten kanavan tietopalkki ja sähköinen ohjelmaopas, operaattorin sovelluksella. Jos et suorita satelliitti tai HD+ asennusta ja haluat aktivoida sovelluksen myöhemmin, korosta HD+ sovellus **Aloitus**-valikossa ja paina **OK**. Siirry näyttöön, jossa voit suorittaa aktivoinnin.Mediatoisto USB-tulon kautta

Voit liittää 2,5 "ja 3,5" (HDD ulkoinen virtalähde) ulkoiset kiintolevyt tai USB-muistitikun televisioon USB-liitännän kautta.

TÄRKEÄÄ! Varmuuskopioi tiedostot tallennuslaitteessa ennen sen liittämistä TV:seen. Valmistaja ei vastaa mistään tiedostojen vahingoittumisesta tai tietojen katoamisesta. On mahdollista, että tietyt tyyppiset USB-laitteet (esim. MP3-soittimet) tai USB-kovalevyasemat/muistitikut eivät ole yhteensopivia tämän TV:n kanssa. TV tukee FAT32- ja NTFS-levyformaatointia.

Odota hetki ennen liittämistä ja irrottamista, koska soitin voi vielä lukea tiedostoja. Jos näin ei toimita, voi tämä aiheuttaa fyysisiä vaurioita USB-soittimelle ja USB-laitteelle. Älä vedä asemaa ulos tiedostoa soitettaessa.

Voit käyttää USB-keskitintä liittämällä sen TV:n USB-liitännään. Suosittelemme USB-keskitimen mukana tulevan ulkoisen virransyötön käyttämistä tässä tapauksessa.

Suosittelme TV:n USB-tulojen käyttämistä suoraan, jos liität USB-kiintolevyn.



Huomautus: Mediaselain voi esittää vain 1000 ensimmäistä liitettyllä USB-laitteella olevista kuvatedostoista.

Mediaselain

Voit toistaa USB-levylle tallennettuja kuva-, musiikki- ja videotiedostoja liittämällä sen televisioon. Liitä USB-levy yhteen television sivussa sijaitsevista USB-liitännöistä.

Kun USB-muisti on liitetty TV:seen, näytetään näytöllä viesti, että USB-laite on liitetty näyttöön. Voit avata USB-laitteessa olevaa sisältöä milloin tahansa **Lähteet**-valikosta aloitusnäytöllä. Voit myös painaa **Source**-painiketta kaukosäätimessä ja valita USB-laitteen lähdeluettelosta.

Voit muokata mediaselaimen ominaisuuksia käyttämällä **Asetukset**-valikkoa. **Asetukset**-valikko voidaan avata tietoriviltä, joka näytetään näytön alaosassa, videotiedoston, äänitiedoston toiston tai valokuvatiedoston katselun aikana. Paina **Info**-painiketta, jos tietorivi on kadonnut korosta hammaspyöräsymболи tietorivin oikealla puolella ja paina **OK**. **Kuva-asetukset**, **Ääniasetukset**, **Mediaselaimen asetukset** ja **Vaihtoehdot** valikot ovat käytettävissä, riippuen mediatiedostotyypistä, TV-mallista ja sen toiminnoista. Näiden valikoiden sisältö voi vaihdella avatun mediatiedostotyypin mukaan. Vain **Ääniasetukset** -valikko on käytettävissä äänitiedostoja toistettaessa.

Toista/sekoita -tilan toiminta	
Käynnistä toisto ja aktivoi 	Kaikki soittolistan tiedostot toistetaan jatkuvalla toistolla alkuperäisessä järjestyksessä
Käynnistä toisto ja aktivoi 	Sama tiedosto toistetaan jatkuvalla toistolla (toista)
Käynnistä toisto ja aktivoi 	Kaikki soittolistan tiedostot toistetaan kerran satunnaisessa järjestyksessä
Käynnistä toisto ja aktivoi  	Kaikki soittolistan tiedostot toistetaan jatkuvalla toistolla samassa satunnaisessa järjestyksessä

Tietorivin toimintojen käyttämiseksi, korosta toiminto ja paina **OK**. Toiminnon tilan muuttamiseksi, korosta toiminnon symboli ja paina **OK** riittävän monta kertaa. Jos symboli on merkitty punaisella riistillä, ei se ole käytettävissä.

Mukautettu käynnistyslogo

Voit mukauttaa TV:n ja katsoa suosikkikuvasi tai valokuvan näytöllä aina kun TV avataan. Tee tämä kopioimalla kuvatiedosto USB-muistiin ja avaa se **Mediaselain**-valikosta. Valitse USB-tulo **Lähteet**-valikosta aloitusnäytöllä ja paina **OK**. Kun olet valinnut haluamasi kuvan, korosta se ja paina **OK** sen katsomiseksi koko näytöllä. Paina **Info**-painiketta, korosta hammaspyöräsymboli tietorivillä ja paina **OK**. Valitse Vaihtoehdot ja paina **OK** avataksesi. **Aseta aloituslogo** -vaihtoehto tulee esiin. Korosta se ja paina **OK** uudelleen kuvan asettamiseksi mukautetuksi aloituslogoksi. Vahvistusviesti ilmestyy ruutuun. Valitset **Kyllä** ja vahvista painamalla **OK** uudestaan. Jos kuva on sopiva (*), näet sen näytöllä kun TV avataan seuraavan kerran.

Huomautus: Voit käyttää **Palauta oletuskäynnistyslogo** vaihtoehtoa **Asetukset>Järjestelmä>Lisää** valikossa oletuskäynnistyslogon palauttamiseksi. Jos **Ensiasennus** suoritetaan palautuu myös käynnistyslogo oletukseen.

(* Kuvien tulee olla jpeg tiedostoformaattissa. Suurin tuettu tiedostokoko on 4MB. [CEC]

Tämä toiminto mahdollistaa HDMI-portteihin television kaukosäätimen avulla liitettyjen CEC-laitteiden hallinnan.

CEC-valinta **Asetukset>Laitteet** -valikosta tulee asettaa ensin **Päälle**. Paina **Source** -painiketta ja valitse liitettävän CEC-laitteen HDMI-tulo **Lähdeluettelo** -valikosta. Kun uusi CEC-lähde on liitetty, se lisätään lähdevalikkoon omalla nimellään eikä liitetyn HDMI-portin nimellä (kuten DVD-soitin, Tallennin 1 jne.).

Television kaukosäädin pystyy suorittamaan päätoiminnot automaattisesti, kun liitetty HDMI-lähde on valittu. Päättääksesi tämän toiminnon ja hallitaksesi televisiota jälleen kaukosäätimen avulla, paina ja pidä painettuna kaukosäätimen "0-Nolla" -painiketta 3 sekunnin ajan.

Voit poistaa CEC-toiminnon käytöstä asettamalla vaihtoehdon haluttuun **Asetukset>Laitteet**-valikossa.

Telesio tukee myös ARC (audiopaluukanava) -ominaisuutta. Tämä ominaisuus on audioyhteys, jonka tehtävänä on korvata muut kaapelit television ja audiojärjestelmän välillä (A/V-vastaanotin tai kaiutinjärjestelmä).

Kun ARC on aktivoitu TV mykistää äänilähdöt, paitsi kuulokeliitännän, automaattisesti ja äänenvoimakkuuden ohjauspainikkeet suunnataan liitettyyn äänilaitteeseen. Aktivoidaksesi ARC-toiminnon, aseta **Äänilähtö** vaihtoehto **Asetukset>Ääni** valikosta tilaan **HDMI ARC**.

Huomautus: ARC:ta tuetaan vain HDMI2-tulon kautta.

Järjestelmän äänenhallinta

Mahdollistaa äänenvahvistimen/vastaanottimen käytön television kanssa. Äänenvoimakkuutta voidaan hallita television kaukosäätimen avulla. Aktivoidaksesi tämän ominaisuuden aseta **Äänilähtö** vaihtoehto **Asetukset>Ääni** valikosta tilaan **HDMI ARC**. Kun **HDMI ARC** -vaihtoehto on valittu, **CEC**-vaihtoehto asetetaan **Päälle** automaattisesti, jos sitä ei ole jo asetettu. Television kaiuttimet vaimennetaan ja katsellun lähteen äänet tulevat liitetyistä äänentoistojärjestelmästä.

Huomautus: Äänilaitteen tulee tukea järjestelmän äänenhallintaominaisuutta

Asetusvalikon sisältö

Laitevalikon sisältö	
Bluetooth Audio Link	Paina OK avataksesi Bluetooth Audio Link-valikkonäytön. Tältä näytöltä voit tunnistaa ja liittää Bluetooth langatonta tekniikkaa käyttävät kauko-ohjattavat laitteet TV:seen.
Bluetooth Tulolaite	Paina OK avataksesi Bluetooth tulolaite-valikkonäytön. Tältä näytöltä voit tunnistaa ja liittää Bluetooth langatonta tekniikkaa käyttävät näppäimistöt ja hiiret TV:seen. Huomautus: TV ei ehkä ole yhteensopiva kaikkien markkinoilla olevien näppäimistö- ja hiirimallien kanssa. Lisätietoja saat jälleenmyyjältä tai liikkeestä, josta ostit TV:n.
Virtuaalisäädin	Sallii tai ei salli virtuaalisäätimen käyttöä.
Audio-video-jako	Tällä ominaisuudella voit jakaa älypuhelimellesi tai tabletillesi tallennettuja tiedostoja. Jos omistat yhteensopivan älypuhelimien tai tabletin ja olet asentanut sille tähän tarkoitukseen tehdyn sovelluksen voit jakaa/toistaa valokuvasi käyttäen televisiota. Katso lisätietoja jako-ohjelmiston ohjeista.
Ei signaalia ajastin	Jos televisio ei vastaanota tulosignaalia (esim. antenni- tai HDMI -lähde) 3 minuutin aikana, TV siirtyy valmiustilaan. Voit ottaa käyttöön tai poistaa käytöstä tämän toiminnon asettamalla tämän vaihtoehdon.
[CEC]	Tämän asetuksen avulla voit ottaa CEC-toiminnon käyttöön tai poistaa se kokonaan käytöstä. Paina Vasen tai Oikea -painiketta ottaaksesi tämän ominaisuuden käyttöön tai poistaaksesi sen käytöstä.
CEC Automaattivirta päällä	Tämän toiminnon avulla voit sallia liitetyn HDMI-CEC -yhteensopivan laitteen käynnistämään television ja vaihtamaan sen tulolähteen automaattisesti. Paina Vasen tai Oikea -painiketta ottaaksesi tämän ominaisuuden käyttöön tai poistaaksesi sen käytöstä.

Kuvavalikon sisältö	
Tila	Voit muuttaa kuvatilaa vastaamaan toiveitasi ja vaatimuksiasi. Kuvatilaksi voidaan valita jokin seuraavista vaihtoehdoista: Elokuva , Peli (valinnainen) , Urheilu , Dynaaminen ja Luonnollinen .
Kontrasti	Säätää kuvaruudun valo- ja tummuusarvot.
Kirkkaus	Säätää kuvaruudun kirkkausarvot.
Terävyys	Säätää kuvaruudussa olevien kohteiden terävyyttä.
Väri	Säätää värikylläisyyttä.
Energiansäästö	Voit asettaa Energiansäästötilaksi Mukautettu , Minimi , Tavallinen , Maksimi , Automaattinen , Näyttö pois päältä tai Pois päältä . Huomautus: Jotkut asetukset voivat olla erilaiset riippuen valitusta Tilasta.
Taustavalo	Tämä asetus ohjaa taustavalon tasoa. Taustavalotoimintoa ei ole käytettävissä jos Energiansäästöasetus on asetettu muuhun kuin tilaan Mukautettu .
Kuva-zoom	Asettaa halutun kuvaformaatin koon.
Kuvasiirto	Tämä vaihtoehto voi olla käytettävissä riippuen Kuvan zoomaus -asetuksesta. Korosta ja paina OK , ja siirrä kuvaa ylös tai alas suuntapainikkeilla.
Pixelence Demo (lisävaruste)	Pixelence-toiminto korostaa TV:n kuva-asetuksia ja auttaa paremman kuvalaadun saamisessa. Käynnistä Pixelence demo -tila painamalla OK Pixelence-laadun kokeilemiseksi. Paina OK -painiketta uudestaan peruaksesi tila. Jos Tila -vaihtoehdoksi on asetettu Peli , tämä vaihtoehto ei ole käytettävissä.
Lisäasetukset	
Dynaaminen kontrasti	Voit muuttaa dynaamisen kontrastisuhteen haluttuun arvoon.
Värlämpötila	Asettaa haluamasi värlämpötilan arvon. Käytettävissä olevat vaihtoehdot ovat Viileä , Normaali , Lämmin ja Mukautettu .

Valkoinen piste	Mikäli Väriämpötila -vaihtoehdoksi on asetettu Mukautettu , tämä asetus on käytettävissä. Lisää kuvan "lämpöä" tai "viileyttä" painamalla Vasen tai Oikea -painikkeita.
Vivid Blue	Valkoisen värin parannustoiminto, joka tekee valkoisesta väristä viileämmän kuvan kirkastamiseksi. Aseta Päälle käyttämiseksi.
Vivid Dimming	Matala, Keskitaso, Korkea ja Pois -vaihtoehdot ovat käytettävissä. Kun Micro Dimming on käytössä, se parantaa kontrastia paikallisesti jokaiselle määritetylle alueelle.
Kohinanvaimennus	Matala, Keskitaso, Korkea ja Pois -vaihtoehdot ovat käytettävissä. Jos lähetyssignaali on heikko ja kuvassa on häiriöitä, käytä Kohinanvaimennus -asetusta häiriöiden vähentämiseksi.
Elokuvatila	Tavalliset TV-ohjelmat taltioidaan eri kuvanopeudella. Kun asetat tämän lisävaruste tilaan Automaattinen , näet nopeat kohtaukset elokuvissa selvemmin.
Ihon sävy	Ihon sävyä voidaan muuttaa välillä -5 ja 5.
Värisiirto	Voit asettaa haluamasi värisävy.
Värinsäätäjä	Avaa värinsäätäjän asetukset. Aseta Värinsäätäjä käyttöön ja säädä Värisävy, Väri ja Kirkkaus arvoja manuaalisesti.
Gamut Mapping	Voit käyttää tätä vaihtoehtoa TV-ruudussa näytettyjen värialueiden asettamiseen. Kun asetettu Päälle , värit asetetaan lähdesignaalin mukaan. Kun asetettu Pois , TV:n maksimivärikapasiteettia käytetään oletuksena (suositeltu vaihtoehto). <i>Huomautus: Tämä toiminto ei ehkä ole käytettävissä TV-mallista ja sen toiminnoista riippuen</i>
HDMI Full Range	Katseltaessa HDMI-lähdettä, tämä asetus on saatavilla. Voit käyttää toimintoa kuvan mustuuden korostamiseksi.
11 pisteen valkotasapainon korjaus (lisävaruste)	Valkotasapaino kalibroi TV:n väriämpötilaa yksityiskohtaisilla harmaatasoilla. Harmaatason yhtenäisyyttä voidaan parantaa visuaalisesti tai mittaamalla. Säädä Punainen, Vihreä, Sininen värien voimakkuutta ja Nousu -arvoja manuaalisesti. Korosta tämä vaihtoehto ja paina OK , ja aseta tilaan Päällä toiminnon käyttämiseksi.
Nollaa	Palauttaa kuvatilän asetukset tehtaan asettamiin oletusasetuksiin.

Äänivalikon sisältö	
Dolby Audio	<p>Smart, Elokuva, Musiikki, Uutiset ja Pois vaihtoehdot ovat käytettävissä. Aseta Pois, jos toimintoa ei käytetä.</p> <p><i>Huomautus: Osa kohteista Ääni-valikossa ovat harmaat ja eivät käytettävissä, jos asetettu muuhun tilaan kuin Pois.</i></p>
Surround-ääni	Surround-äänitila voidaan asettaa Päälle tai Pois .
Ääniulostulo	<p>Asettaa ääniulostulon. TV, S/PDIF, HDMI ARC, Vain kuulokkeet ja Linjalähtö vaihtoehdot ovat käytettävissä. Äänilähtöä ei ole, paitsi valitun vaihtoehdon ja kuulokeliitännän kautta.</p> <p>Jos liität ulkoisen vahvistimen TV:seen kuulokeliittimen kautta, voit asettaa tämän vaihtoehdon tilaan Linjalähtö. Jos olet liittänyt kuulokkeet TV:seen, aseta tämä vaihtoehto tilaan Vain kuulokkeet. Varmista ennen kuulokkeiden käyttöä, että valikon valinnaksi on asetettu Vain kuulokkeet. Mikäli asetuksena on Linjalähtö, kuulokkeiden äänenvoimakkuus on suurimmillaan, mikä voi vahingoittaa kuuloasi.</p> <p>Jos HDMI ARC -vaihtoehto on valittu, CEC-toiminto otetaan käyttöön.</p> <p><i>Huomautus: Vallitusta vaihtoehdosta riippuen, osa kohteista Äänivalikossa näytetään harmaina ja eivät ole käytössä.</i></p>
AVL (Automaattinen äänenvoimakkuuden rajoitin)	<p>Asettaa äänen kiinteälle lähtötasolle eri ohjelmien välillä.</p> <p>Jos Dolby Audio -valikko on asetettu muuhun vaihtoehtoon kuin Pois, AVL-asetus muuttuu. Automaatti, Yö, Normaali ja Pois -vaihtoehdot ovat käytettävissä. Automaatti-tilassa TV kytkeytyy Normaali tai Yö-tilaan automaattisesti, nykyisten aikatietojen mukaan. Jos aikatietoja ei ole saatavissa, on tämä vaihtoehto aina tilassa Normaali. Kun TV vaihtaa Yö-tilaan ensimmäisen kerran, kun tilaksi on asetettu Automaattinen, tietorivi tulee näyttöön.</p> <p>Huomaa, että verrattuna Normaali-tilaan, Yö-tila tarjoaa vahvemman dynaamisen pakkauksen ohjauksen, mikä sopii hiljaisiin ympäristöihin.</p>
Lisäasetukset	
Taajuuskorjain	Valitsee taajuuskorjaimen tilan. Asetuksia voidaan mukauttaa ainoastaan Käyttäjä -tilassa.
Dynaaminen Basso	Ottaa käyttöön tai poistaa käytöstä dynaamisen basson.
Äänitila	Voit valita äänitilan (jos katsottu kanava tukee sitä).
Digitaalitulostulo	Asettaa digitaalisen lähdon äänityypin.
Kuuloke	<p>Säätää kuulokkeiden äänenvoimakkuutta. Tämä vaihtoehto ei ole käytössä, jos Äänenulostulo vaihtoehto ei ole tilassa Linjalähtö.</p> <p>Ennen kuulokkeiden käyttöä tulee varmistaa, että niiden äänenvoimakkuus on asetettu matalalle tasolle kuulovaurioiden välttämiseksi.</p>
Tasapaino	Asettaa äänen tasapainon. Tämä toiminto on aktivoitu, jos Äänilähtö vaihtoehto on tilassa TV tai Vain kuulokkeet . Tasapainotoiminto säätää TV:n kaiuttimien ja kuulokkeiden tasapainoa.
Nollaa	Nollaa ääniasetukset tehdasasetuksiin.

Verkkovalikon sisältö	
Verkkotyyppi	Kytke verkkoyhteys irti tai muuta yhteystyyppiä.
Hae langattomia verkkoja	Aloita langattomien verkkojen haku. Tämä vaihtoehto on käytettävissä vain, jos Verkkotyyppi on asetettu Langaton laite tilaan
Kytke irti	Kytkemiseksi irti langattomasta verkosta ja tallennetun langattoman verkkoprofiilin poistamiseksi (jos tallennettu), korosta tämä vaihtoehto ja paina OK . Tämä vaihtoehto ei ole käytettävissä, jos langattomaan verkkoon ei ole yhdistetty. Lisätietoja on Liitettävyyss-osassa .
Paina wifi-reitittimen WPS-painiketta	Jos modeemissa/reitittimessä on WPS, voit liittää siihen suoraan tällä vaihtoehdolla. Korosta tämä vaihtoehto ja paina OK . Siirry modeemi-/reitittinlaitteeseen ja paina WPS-painiketta yhteyden luomiseksi. Tämä vaihtoehto on käytettävissä vain, jos Verkkotyyppi on asetettu Langaton laite tilaan
Internetin Nopeuden Testi	Käynnistä kaistaleveyden nopeustesti. Tulos näytetään näytöllä.
Lisäasetukset	Muuta TV:n IP- ja DNS-asetuksia.
Verkotettu valmiustila	Voit ottaa tämän toiminnon käyttöön tai poistaa sen käytöstä valitsemalla Päälle tai Pois .
<i>Huomautus: Lisätietoja tämän valikon vaihtoehtoista on Liitettävyyss-osassa.</i>	

Asennus -Valikon Sisältö	
Automaattinen kanavahaku (uudelleenviritys)	Näyttää automaattiset viritysvaihtoehdot. D. Antenni: Hakee ja tallentaa antennilliset DVB-asetat. D. Kaapeli: Hakee ja tallentaa kaapeli-DVB-asetat. Analoginen: Hakee ja tallentaa analogiset kanavat. Satelliitti: Hakee ja tallentaa satelliittikanavat.
Manuaalinen kanavahaku	Tätä ominaisuutta voidaan käyttää suoraan lähetykseen pääsemiseksi.
Verkon kanavakartoitus	Hakee linkityt kanavat lähetyksjärjestelmästä. D. Antenni: Hakee antenniverkon kanavia. D. Kaapeli: Hakee kaapeliverkon kanavia.
Analoginen Hienosäätö	Voit käyttää tätä asetusta analogisten kanavien hienosäätämiseen. Tämä ominaisuus ei ole käytettävissä, jos analogisia kanavia ei ole tallennettu ja nykyinen katsottava kanava ei ole analoginen.
Satelliitin asetukset	Näyttää satelliitin asetukset. Satelliittiluettelo: Näyttää käytettävissä olevia satelliittejä. Voit Lisätä , tai Poistaa satelliittejä tai Muokata satelliitin asetuksia luettelossa. Antennin asennus: Voit muuttaa satelliittiantenniasetuksia ja/tai aloittaa uuden satelliittihauun.
Asennusasetukset (Lisävaruste)	Näyttää asennusasetukset-valikon. Valmiustilahaku (*): TV etsii uusia tai puuttuvia kanavia valmiustilassa. Löydetty uusi lähetyksen näytetään. Dynaaminen kanavapäivitys (*): Jos tämä vaihtoehto on asetettu Päälle , lähetyksen muutokset, kuten taajuus, kanavanimi, tekstityskieli jne., näytetään automaattisesti katselun aikana. (*) Saatavissa mallista riippuen.
Tyhjennä palveluista	Käytä tätä asetusta poistaaksesi kaikki tallennetut kanavat. Tämä asetus näkyy vain, jos Maa-vaihtoehdoksi on asetettu Tanska, Ruotsi, Norja tai Suomi.
Valitse aktiivinen verkko	Tämä asetus mahdollistaa vain valitun verkon lähetyksen esittämisen kanavaluettelossa. Tämä ominaisuus on käytettävissä vain, kun maaksi on valittu Norja.
Signaalitiedot	Voit käyttää tätä valikkokohtaa tietoihin liittyvien signaalien, kuten signaalitaso-/laatu, verkon nimi jne. valvontaa saatavissa oleville taajuuksille.
Tehdasasetus	Poistaa kaikki tallennetut kanavat ja asetukset, palauttaa TV:n tehdasasetukset.

Järjestelmävalikon sisältö	
Saavutettavuus	Näyttää television saavutettavuusvalinnat.
Korkea kontrasti	Paranna valikkovaihtoehtojen ja tekstin kontrastia, niiden lukemisen helpottamiseksi. Valkoinen teksti, Keltainen teksti ja Pois vaihtoehdot ovat käytettävissä.
Tekstitykset	Kytkee tekstityksen päälle tai pois.
Kuulovaurio	Mahdollistaa ohjelmanlähettäjän erikoistoiminnot.
Äänikuvaus	Selostusraita esitetään näkövammaisille. Paina OK nähdäksesi saatavilla olevat Äänikuvaus -valikkovaihtoehdot. Tämä toiminto on voimassa vain jos lähettäjä tukee sitä. <i>Huomautus: Äänen kuvaustoiminto ei ole käytettävissä tallennus- tai ajanvaihto-tilassa (saatavuus riippuu TV-mallista ja sen toiminnoista).</i>
Dialogin parannus	Tämä toiminto tarjoaa äänen jälkiparannustoiminnot puhepohjaisen dialogin parantamiseksi. Pois, Matala, Keskitaso ja Korkea vaihtoehdot ovat käytettävissä. Aseta mieltymyksiesi mukaan <i>Huomautus: Tämä toiminto on käytössä vain, jos äänen tuloformaatti on AC-4 ja se vaikuttaa vain TV:n kaiuttimien ulostuloon.</i>
Puhutut tekstitykset	Puhuttujen tekstitysten oletusasetukset valitaan tässä asetusvaihtoehdossa. Puhuttujen tekstitysten asettamiseksi normaalien edelle, tämä vaihtoehto tulee asettaa Päälle . Tämä vaihtoehto ei ehkä ole käytettävissä TV-mallista riippuen ja on käytettävissä vain, kun lähde on TV.
Suurennus	Mahdollistaa näytön suurennuksen painikeyhdistelmillä. Päällä ja Pois -vaihtoehdot ovat käytettävissä. Aseta Päälle käyttämiseksi. Suurennus asetetaan päälle ja pois painamalla numeropainiketta 5 pitkään. Ensimmäinen näytön vasen yläneljännes suurennetaan. Kun suurennus on käytössä, siirtää numeropainikkeiden 2, 4, 6, 8 suurennetun alueen ylös, vasemmalle, oikealle ja alas.
Minimap	Minimap on käytössä ja deaktivoitu oletuksena. Se aktivoidaan, kun Suurennus toiminto on päällä. Tällä toiminnolla voit estää suurennustoiminnon näyttämästä minimapin.
Korosta ohjelmat	
[S] tekstityksellä	Jos tämä vaihtoehto on päällä ja jossakin sähköisen ohjelmaoppaan tapahtumassa on "Tekstityt" palvelu, korostetaan tämä tapahtuma toisella värillä.
[SL] Viittomakieli	Jos tämä vaihtoehto on päällä ja jossakin sähköisen ohjelmaoppaan tapahtumassa on "Viittomakieli" palvelu, korostetaan tämä tapahtuma toisella värillä.
[AD] Äänikuvaus	Jos tämä vaihtoehto on päällä ja jossakin sähköisen ohjelmaoppaan tapahtumassa on "Äänikuvaus" palvelu, korostetaan tämä tapahtuma toisella värillä.
Kieli	Voit asettaa toisen kielen lähettäjistä ja maasta riippuen.
Ehdollinen pääsy	Ohjaa Ehdollinen pääsy, kun käytettävissä.
Lapsilukko	Anna salasana muuttaaksesi lapsilukkoasetuksia. Voit säätää helposti Valikon lukinta, Maturiteettilukko, Lapsilukkoa tai Ohjetta tässä valikossa. Voit myös asettaa uuden PIN-koodin tai vaihtaa CICAM oletus PIN-koodin käyttäen liittyviä vaihtoehtoja. <i>Huomautus: Jotkin valinnoista eivät ehkä ole käytettävissä Ensisienenuksessa tehdystä maavaiinnasta riippuen. PIN-koodin oletusarvoksi on voitu asettaa 0000 tai 1234. Mikäli olet määrittänyt PIN-koodin (riippuu vaihtusta maasta) Ensisienenuksen aikana, käytä määrittelemäsi PIN-koodia.</i>
Päiväys/Aika	Asettaa päivämäärän ja ajan.
Lähteet	Muokkaa nimiä, salli tai poista käytöstä valitun lähteen.

Netflix	Jos televisiosi tukee tätä ominaisuutta voit nähdä ESN(*) tunnukseksi ja sammuttaa Netflixin. <i>ESN-koodi on yksilöllinen ID-luku Netflixin varten, jonka avulla se voi tunnistaa televisiosi.</i>
TiVo	Voit näyttää HSN-avaimen.
Ääniapu	
Käyttö Alexalla	Käynnistää toiminnon asetustoiminnon manuaalisesti. Jos asetus on suoritettu, Kirjautu ulos -toiminto on käytössä. Katso lisätietoja Alexa Ready -osassa.
Muuta Ystävällinen nimi	Voit määrittää nimen TV:lle tällä toiminnolla.
Kirjautu ulos	Voit kirjautua ulos tällä toiminnolla. Jos kirjautut ulos, Käyttö Alexalla -toiminto ei ole käytössä.
Google Assistant	Aloittaa asetuksen TV:n käyttämiseksi Google Assistant -laitteilla. Korosta Käynnistä ja paina OK . Jos asetus on suoritettu, Kirjautu ulos -toiminto on käytössä. Jos kirjautut ulos, Sisäänrakennettu Google Assistant ei ole käytössä. Katso lisätietoja Google Assistant -osassa.
Lisää	Näyttää muita TV:n asetusvalintoja.
Kuvaruutunäytön viive	Muuttaa viiveen keston valikon kuvaruuduille.
Aloituspäätöksen näyttöasetukset	Aseta aloitusnäytön näyttöasetusten vaihtoehdot. Voit asettaa näyttöasetusten odotusajan tai poistaa sen käytöstä käytettävissä olevilla vaihtoehdoilla.
Valmiustilan LED-valo	Jos se on asetettu Pois päältä , valmiustilan LED ei syty, kun TV on valmiustilassa
Laitteen tunnistus	Kun tämä toiminto on käytössä, 'Laitetunnus:' luodaan sisäisesti jokaiselle verkkosivulle, jossa on vierailtu. Kun poistettu käytöstä, jokainen 'laitetunnus' poistetaan jokaiselle verkkosivulle, jossa on vierailtu. Voit ottaa tämän toiminnon käyttöön tai poistaa sen käytöstä valitsemalla Päälle tai Pois .
Ohjelmiston päivitys	Varmistaa, että TV:ssä on uusin ohjelmisto. Paina OK nähdäksesi valikon asetukset.
Sovelluksen versio	Näyttää nykyisen ohjelmiston version.
Automaattinen virrankatkaisu.	Asettaa ajan TV:lle automaattiseen valmiustilaan siirtymiselle kun TV:tä ei käytetä. Täksi arvoksi voidaan asettaa 1 - 8 tuntia, 1 tunnin askelilla. Voit poistaa toiminnon käytöstä valitsemalla Pois .
Tekstitystilä	Tämän valinnan avulla voit valita näytöllä esitettävän tekstitystilän (DVB -tekstitys / Teksti-TV -tekstitys) välillä, mikäli molemmat ovat käytettävissä. Oletusarvo on DVB -tekstitys. Tämä ominaisuus on käytettävissä vain, kun maaksi on valittu Norja.
Valmiustila	Määrittää automaattisen avaamisen ominaisuuden. Aloituspäätös ja Viimeisin lähde vaihtoehdot ovat käytettävissä.
Uniajastin	Aseta käyttämättä aika, jolloin haluat TV:n siirtyvän lepotilaan automaattisesti. Aseta Pois , jos toimintoa ei käytetä.
Biss Avain	Biss on satelliittisignaalin salausjärjestelmä, joka käytetään joissakin lähetysissä. Jos sinun pitää syöttää Biss-avain lähetykseen, voit käyttää tätä asetusta. Korosta Biss -avain ja paina OK painiketta tallentaaksesi avaimen haluttuun lähetykseen. Tämä vaihtoehto on käytettävissä, jos satelliittikanavia on asennettu. Käytettävyyttä riippuu TV-mallista ja sen toiminnoista.
Myyvälätilä	Valitse tämä tila tallennustarkoituksiin. Vaikka Myyvälätilä olisikin käytössä, joitakin TV-valikon valintoja ei ehkä voida käyttää. Joissakin malleissa on myös Käytä videolla vaihtoehto käytettävissä. Jos tämä vaihtoehto asetetaan, TV kytketty liitetilaan ja esiasennettu videotiedosto toistetaan.

Käynnistystila	Tämä asetus määrittää käynnistystila asetukset. Viimeinen tila ja Valmiustila valinnat ovat käytettävissä.
OSS	Näyttää avoimen lähdekoodin ohjelmistojen (Open Source Software) lisenssitiedot.
Palauta oletuskäynnistyslogo	Palauta oletuskäynnistyslogo Vahvistusviesti ilmestyy ruutuun. Valitse Kyllä ja paina OK . Tämä toiminto ei ehkä ole käytettävissä TV-mallista ja sen toiminnoista riippuen.
Muuta Ystävällinen nimi	Tällä vaihtoehdolla voit vaihtaa laitteen nimen, jota käytetään TV:n tunnistamiseen, kun laite liitetään TV:seen langattomasti. Oletusnimi palautetaan, jos laitteen nimi jätetään tyhjäksi tai ensiasennus suoritetaan.
Sovelluksen prioriteetti	Voit asettaa prioriteettimiellytykset lähetysovelluksen ja CICAM App MMI sovelluksilla tällä toiminnolla. Jos CICAM on asetettu TV:seen ja sovelluksen välillä on törmäys, annetaan prioriteetti valitulle sovellustyyppille.
Käyttöohjeet	Näyttää E-oppaan. Löydät TV:n käyttöohjeet E-oppaasta.
<i>Huomaus: Jotkin asetukset eivät ehkä ole käytössä, riippuen TV-mallista ja ensiasennuksessa valitusta maasta.</i>	

Laillinen-valikon sisältö	
Yksityisyyskäytännöt	Näyttää yksityisyyskäytännön tiedot
Käyttöehdot	Näyttää TiVo Smart TV palvelun käyttöehdot.
Suostumusasetukset	Voit hallita suostumusasetuksia täällä olevilla vaihtoehdoilla. Korosta toiminto ja paina OK käyttämiseksi tai poistamiseksi käytöstä. Lue jokaisen korostetun toiminnon kuvaukset näytöllä ennen muutosten suorittamista. Voit painaa oikealle suuntapainiketta tekstin korostamiseksi ja käyttää Ohjelma +/- tai ylös/alas suuntapainikkeita koko tekstin selaamiseksi ylös ja alas.
Mainostunnus	Näyttää mainostunnuksen. Voit myös nollata sen käyttämällä liittyvää vaihtoehtoa.
Yritystiedot	Näyttää yritystiedot.
Läpinäkyvyysjulistus	Näyttää läpinäkyvyysjulistuksen.
Evästeet	
Näytä kaikki evästeet	Näyttää kaikki tallennetut evästeet.
Poista kaikki evästeet	Poistaa kaikki tallennetut evästeet.
Älä jäljitä	Voit asettaa haluamasi jäljitystoiminnot HbbTV palveluille tällä toiminnolla.

TV:n yleinen käyttö

Kanavaluettelon käyttäminen

TV lajittelee kaikki tallennetut kanavat kanavaluetteloon. Voit muokata tätä kanavaluetteloa tai asettaa suosikit muokkaamalla **Kanavat** -valikkovaihtoehtoja. Kun Live TV-kanavia katsotaan, paina **OK**-painiketta kanavaluettelon avaamiseksi tai siirry navigointikaruselliin aloitusnäytöllä ja valitse **Kanavaluettelo**. Voit suodattaa lueteltuja kanavia tai muokata nykyistä luetteloa **Suodatin** ja **Muokkaa** -välilehtiä vaihtoehtoja. Korosta haluamasi välilehti ja paina **OK** vaihtoehtojen näyttämiseksi.

Suosikkiluetteloiden hallinta

Voit luoda neljä erilaista luetteloa suosikkikanaviasi varten. Siirry navigointikaruselliin aloitusnäytöllä ja valitse **Kanavaluettelo** avataksesi **Kanavat**-valikon. Korosta **Muokkaa**-välilehti ja paina **OK** muokausvaihtoehtojen näyttämiseksi ja valitse **Merkitse kanava/poista merkki** -vaihtoehto. Valitse haluamasi kanava luettelosta painamalla **OK**-painiketta, kun kanava on korostettu. Voit valita usean kanavan. Voit myös käyttää **Merkitse kaikki/ poista merkki** -vaihtoehtoa, kaikkien luettelon kanavien valitsemiseksi. Paina sitten **Takse/paluu** -painiketta, vasemmalle tai oikealle suuntapainiketta palataksesi **Muokkaa**-valikon vaihtoehtoihin. Valitse **Lisää/Poista suosikit** -vaihtoehto ja paina **OK**-painiketta uudelleen. Suosikkikanavaluettelo tulee esiin. Aseta haluttu luettelovaihtoehto **Päälle**. Valittu/valiut kanava/t lisätään luetteloon. Poistaaksesi kanavan tai kanavat suosikkiluettelosta toista samat vaiheet ja aseta haluamasi kanavaluettelon asetukset **Pois**.

Voit käyttää **Suodatin**-toiminta **Kanavat**-valikossa suodattaaksesi kanavia kanavaluettelossa pysyvästi valintojesi mukaisesti. Tämän **Suodatin**-vaihtoehtoon avulla voit asettaa yhden suosikkiluetteloihisi esitettäväksi joka kerta, kun Kanavaluettelo avataan. Valitut suodatin-vaihtoehtot näytetään **Kanavat**-valikkonäytön yläosassa.

Lapsilukon asetukset

Lapsilukko-valikon valintojen avulla voidaan estää tiettyjen ohjelmien tai kanavien katselu tai valikoiden käyttö Nämä asetukset sijaitsevat **Asetukset> Järjestelmä>Lapsilukko** -valikossa.

Lapsilukkovalikon valintojen näyttämiseksi on kirjoitettava PIN-numero. Oikean PIN-koodin antamisen jälkeen **Lapsilukko**-valikko tulee näytöön.

Valikkolukko: Tämä asetusta ottaa käyttöön tai poistaa käytöstä pääsyn kaikkiin television asetusvalikoihin.

Ikälukko: Mikäli tämä asetusta on käytössä, televisio vastaanottaa lähetyksen ikäraajatiedot ja estää lähetyksen katselun, mikäli ikärajavaatimusta ei täytetä.

Huomautus: Mikäli **Ensiasennuksessa** maaksi on valittu **Ranska, Italia** tai **Itävalta**, **Lapsilukon** oletusarvoksi on asetettu 18.

Lapsilukko: Kun valinta on asetettu tilaan **Päälle**, TV:tä voidaan ohjata kauko-ohjaimen avulla. Tässä tapauksessa television painikkeet eivät ole käytössä.

Ohjeet: Tämä asetusta mahdollista tai estää joidenkin **MHEG**-sovelluksiin pääsyn. Pois käytöstä asetetusta sovellukseen voidaan vapauttaa antamalla PIN-koodi.

Internet-lukko: Jos tämä vaihtoehto on asetettu **Päälle**, Internetiä käyttävät sovellukset poistetaan käytöstä. Aseta asetusta tilaan **Pois** nähdäksesi sovelluksen jälleen.

Aseta PIN: Määrittää uuden PIN-koodin.

CI-CAM oletus PIN Tämä asetusta esitetään himmennettynä, jos TV:n CI-korttipaikkaan ei ole asetettu CI-moduulia. Voit vaihtaa CI CAM oletus PIN-koodin käyttäen tätä asetusta.

Huomautus: **PIN-koodin oletusarvoksi on voitu asettaa 0000 tai 1234**. Mikäli olet määrittänyt **PIN-koodin** (riippuu valitusta maasta) **Ensiasennuksen** aikana, käytä määrittelemääsi **PIN-koodia**. Jos **PIN** syötetään ääriin viisi kertaa peräkkäin, lukitaan **PIN-koodin** syöttö eikä uutta koodia voida syöttää 30 minuutin aikana. Voit kuitenkin avata **PIN-koodi** syötön tai nollata yritys määrään **kytkemällä TV:n pois ja päälle**.

Jotkin asetukset eivät ehkä ole käytettävissä riippuen **Ensiasennuksen** aikana valitusta maasta.

Sähköinen ohjelmaopas

Elektronisen ohjelmaoppaan (EPG) avulla, TV voi selata asennettujen kanavien tapahtumaluetteloa. Ohjelman käyttötuki riippuu kyseisestä lähetyksestä.

Ohjelmaoppaan avaamiseksi **Live TV** -tilassa, paina **Guide**-painiketta kaukosäätimessä. Voit myös käyttää **Opas**-vaihtoehtoa aloitusnäytöllä.

Käytettävissä on 2 eri tyyppistä aikataulua: **Aikajana**, **Luettelo** ja **Nyt/Seuraavaksi**. Vaihda näiden ulkoasujen välillä korostamalla välilehden kyseisellä ulkoasulla näytön yläreunassa ja paina **OK**.

Selaa ohjelmaopasta suuntapainikkeilla. Käytä **Takaisin/paluu** -painiketta näytön yläosassa olevien välilehden vaihtoehtojen näyttämiseksi.

Aikajanan aikataulu

Tässä ulkoasu vaihtoehtossa, kaikki lueteltujen kanavien tapahtumat näytetään aikajanalla. Selaa tapahtumalistaa suuntapainikkeilla. Korosta tapahtuma ja paina **OK** tapahtumavaihtoehtojen valikon näyttämiseksi.

Paina **Takaisin/paluu** -painiketta saatavissa olevien välilehtivaihtoehtojen käyttämiseksi. Korosta **Suodatin**-välilehti ja paina **OK** nähdäksesi käytettävissä olevia suodatinvaihtoehtoja. Muuta ulkoasua korostamalla **Nyt/seuraava** ja paina **OK**. Voit käyttää **Edellinen päivä** ja **Seuraava päivä** -vaihtoehtoja, edellisen ja seuraavan päivän vaihtoehtojen näyttämiseksi.

Korosta **Lisää**-väillehti ja paina **OK** nähdäksesi alla olevat vaihtoehdot.

Korosta laji: Näyttää **Korosta laji** -valikon. Valitse vaihtoehto ja paina **OK**. Ohjelmaoppaassa valittua lajia vastaavat tapahtumat korostetaan.

Opashaku: Näyttää hakuvaihtoehdot. Tällä toiminnolla voit etsiä ohjelmaoppaasta valittujen kriteerien mukaan. Vastaavat tulokset näytetään.

Nyt: Palauttaa nykyiseen aikaan aikajanalla.

Suurena: Korosta ja paina **OK** muuttaaksesi aikaväliä aikajanalla.

Nyt/seuraava aikataulu

Ulkoasuvalitsemisessa esitetään kanavien edellinen ja seuraava tapahtuma. Selaa tapahtumalistaa suuntapainikkeilla.

Paina **Takaisin/paluu** -painiketta saatavissa olevien väillehtivaihtoehtojen käyttämiseksi. Korosta **Suodatin**-väillehti ja paina **OK** nähdäksesi käytettävissä olevat suodatinvaihtoehdot. Muuta ulkoasua korostamalla **Aikajanan aikataulu** ja paina **OK**.

Tapahtumavalinnat

Käytä suuntapainikkeita valitaksesi tapahtuma ja paina **OK**-painiketta nähdäksesi **Vaihtoehdot**-valikon. Seuraavat valinnat ovat käytettävissä.

Valitse kanava: Tätä vaihtoehtoa käytettäessä voit vaihtaa valitun kanavan. Ohjelmaopas sulkeutuu.

Lisätietoja: Näyttää valittujen tapahtumien tiedot. Paina ylös tai alas -painiketta tekstin selaamiseksi.

Aseta Tapahtuma-ajastin / Poista tapahtuma-ajastin: Valitse Aseta ajastin vaihtoehto ja paina **OK**-painiketta. Voit asettaa ajastimen myöhempiä tapahtumat varten. **Jo asetetun ajastuksen peruminen tapahtuu korostamalla kyseinen tapahtuma ja painamalla OK**-painiketta. Valitse sitten **Poista tapahtuma-ajastin** -vaihtoehto. Ajastin peruuntuu.

Huomautukset: Et pysty vaihtamaan millekään muulle kanavalle tai lähteelle, aktiivisen ajastimen ollessa päällä nykyisellä kanavalla.

Ei ole mahdollista asettaa ajastin kahdelle tai useammalle tapahtumalle samaan aikaan.

Teksti-TV-palvelut

Paina **Text**-painiketta avataksesi. Paina uudelleen sekoitettu-tilan aktivoimiseksi, jolloin näet Teksti-TV sivun ja TV-lähetysten samanaikaisesti. Paina vielä kerran poistuaksesi. Kun käytössä, on osa Teksti-TV:n sivusta värillinen ja se voidaan valita vastaavilla värinäppäimillä. Noudata ruudussa annettuja ohjeita.

Digitaalinen teksti-TV

Paina **Text**-painiketta tarkastellaksesi digitaalisen teksti-tv:n tietoja. Käyttää sitä väripainikkeilla, suuntapainikkeilla ja **OK**-painikkeella. Käyttötapa voi erota riippuen digitaalisen teksti-TV:n sisällöstä. Noudata digitaalisen teksti-TV:n näytössä annettuja ohjeita. Kun **Text** -painike painetaan uudestaan, TV ohjeita televisiolähettykseen.

Ohjelmiston päivitys

Televisiosi pystyy löytämään ja päivittämään laitteesi ohjelmiston automaattisesti lähetysignaalin tai Internetin kautta.

Ohjelmapäivitysten haku käyttöliittymän kautta

Paina **Asetukset**-painiketta kaukosäätimessä tai valitse **Asetukset** aloitusnäytöllä. Korosta **Ohjelmistopäivitys** -vaihtoehto **Järjestelmä>Lisää** -valikossa ja paina **OK**. Korosta **Etsi päivityksiä** ja paina **OK**- etsiäksesi ohjelmistopäivityksiä. Voit valita päivityksessä käytettävän satelliitin ja muokata sen parametreja käyttämällä **Muokkaa satelliitin päivitystä** -valikkovaihtoehtoja.

Jos uusi päivitys löytyy, laite alkaa ladata päivitystä. Kun lataus on valmis, varoitus näytetään, paina **OK**-painiketta ohjelmapäivityksen päättämiseksi ja käynnistä TV uudestaan.

Kello 03.00 haku ja päivitystilä

Televisiosi hakee uusia päivityksiä kello 03:00, jos **Automaattinen hakutoiminto** -valinta on asetettu **Päälle** ja jos televisio on liitetty antenni-ohjontoon tai internetiin. Mikäli uusi ohjelmisto on löydetty ja ladattu onnistuneesti se asennetaan seuraavan virrankäynnistyksen yhteydessä.

Huomautus: Älä kytke virtajohtoa irti LED-valon vilkkuessa uudelleenkäynnistyksen aikana. Jos TV ei löydä päivitystä, kytke TV irti, odota kaksi minuuttia ja kytke se takaisin.

Kaikkia päivityksiä ohjataan automaattisesti. Jos manuaalinen haku suoritetaan ja ohjelmia ei löydy, on tämä uusi versio.

TV ei kytkeydy päälle

Varmista että sähköjohto on kytketty oikein pistorasiaan. Paina TV:n virtapainiketta.

Heikko kuvanlaatu

- Tarkasta, että TV on viritetty oikein.
- Alhainen signaalitaso voi aiheuttaa kuvan vääristymistä. Tarkasta antenniliitännät.
- Tarkista, että olet valinnut oikean kanavataajuuden, mikäli olet valinnut manuaalisen virituksen.

Ei kuvaa

- TV ei vastaanota signaalia. Tarkista että oikea sisääntulolähde on valittu.
- Onko antenni liitetty oikein?
- Onko antennikaapeli vaurioitunut?
- Onko antennin liittämiseen käytetty sopivia liittimiä?
- Jos olet epävarma, pyydä lisätietoja jälleenmyyjältä.

Ei ääntä

- Tarkista, onko TV mykistetty. Paina **Mute**-painiketta tai lisää äänenvoimakkuutta.
- Vain toisesta kaiuttimesta kuuluu ääni. Tarkista tasapainoasetukset **Äänivalikosta**
- Tarkasta, että **Ääniulostulo** vaihtoehto on asetettu oikein Äänivalikossa.

Kaukosäädin - ei toimi

- Paristot saattavat olla lopussa. Vaihda paristot.
- Paristot on ehkä asennettu väärin. Katso luku **Kaukosäätimen paristojen asentaminen. Ei signaalia tulolähteessä**
- Mitään laitetta ei ehkä ole liitetty.
- Tarkasta AV-kaapelit ja liitännät laitteesta.
- Tarkista, että laite on kytketty päälle.

Lähde	Tuetut signaalit	Käytössä	
AV sivulla	PAL	<input type="radio"/>	
	SECAM	<input type="radio"/>	
	NTSC4.43~	<input type="radio"/>	
	NTSC3.58~	<input type="radio"/>	
HDMI	480i, 480p	60Hz	<input type="radio"/>
	576i, 576p	50Hz	<input type="radio"/>
	720p~	50Hz, 60Hz	<input type="radio"/>
	1080i~	50Hz, 60Hz	<input type="radio"/>
	1080p~	24Hz, 25Hz, 30Hz, 50Hz, 60Hz	<input type="radio"/>

(X: Ei käytössä, O: Käytössä)

Joissain tapauksissa TV:n signaali ei näy oikein. Ongelma voi johtua yhteensopimattomuudesta lähdelaitteen kanssa (DVD, digi-boksi, jne.). Jos kyseisiä ongelmia esiintyy, ota yhteys jälleenmyyjään sekä lähdelaitteen valmistajaan.

Tuetut tiedostomuodot USB-tilassa

Videotiedostomuodot

Pääte	Videokoodekit	Enimmäisresoluutio & kehysnopeus & bittinopeus
.mpg, .mpeg, .dat, .vob	MPEG1/2, H.264, VC1	H.264: 1080Px2@30fps - 50Mbit, 1080P@60fps - 50Mbit Muut: 1080P@60fps - 50Mbit
.ts, .trp, .m2ts		
.avi	MPEG1/2, MPEG4, H.264, MJPEG	
.mp4, .m4a, .m4v, .mov, .qt, .3gp, .3g2, .3gpp	MPEG1/2, H.263, MPEG4, H.264	
.mkv	MPEG 1/2, MPEG4, H.264	
.flv	Sorenson Sp, MPEG4, H.264	
.asf, .wmv	MPEG4, WMV3, VC1	
.webm	VP9, VP8	
.mp4, .mov, .3gpp, .3gp, .ts, .trp, .tp, .mkv	HEVC/H.265	

Kuvatiedostomuodot

Pääte	Tekniset tiedot	Resoluutio (leveys x korkeus)
.jpg, .jpeg	Perustaso	8192 x 8192
	Progressiivinen	3000 x 3000
.bmp	RGB 1/4/8/16/24/32 bit	8192 x 8192
	RLE 4/8 bit	
.png	Grayscale, 24/32 bittiä kuvapistettä kohden	
	Lomitettu muoto	
	Progressive	

Äänitiedostomuodot

Pääte	Formaatti
.mp3	.mp3
.ac3	.ac3
.aac	.AAC
.wma	.WMA
.amr	.AMR-NB, .AMR-WB
.wav	.MPEG La, .AAC, .PCM

Ulkoiset tekstitykset	
Pääte	Tekniset tiedot
.ssa	SubStation Alpha
.ass	Advanced SubStation Alpha
.srt	Subripper
.sub	Micro DVD / SubViewer
.sub + .idx	VOBSub
.txt	Micro DVD / TMPlayer / MPL2
.mpl	MPL2~
.smi	Sami
.jss	JACOSUB
.ttml	TTML
.txt / .sub	DVDSUBTITLE
.lrc	-

Sisäiset tekstitykset	
Pääte	Tekniset tiedot
.mkv	VOBSub
.mkv	ASS / SSA / TEXT
.dat, .mpg, .mpeg, .vob	DVD-tekstitys
.mp4	DVD Subtitle, TEXT

Tuetut DVI-resoluutiot

Kun liität laitteita TV:n liittimiin käyttämällä DVI-muuntokaapeleita (DVI-HDMI-kaapeli ei sisälly toimitukseen), katso seuraavat resoluutiotiedot.

	56Hz	60Hz	66Hz	70Hz	72Hz	75Hz
640x400				x		
640x480		x	x		x	x
800x600	x	x		x	x	x
832x624						x
1024x768		x	x	x	x	x
1152x864		x		x		x
1152x870						x
1280x768		x				x
1360x768		x				
1280x960		x				x
1280x1024		x				x
1400x1050		x				x
1440x900		x				x
1600x1200		x				
1680x1050		x				
1920x1080		x				

Liitettävyys

Lankaverkko

Liittäminen lankaverkkoon

- Modeemin/reitittimen on oltava liitetty laajakaistaliitäntään.
- Liitä TV modeemiin/reitittimeen Ethernet-kaapelilla. TV:n takaosassa on lähiverkkoliitäntä.

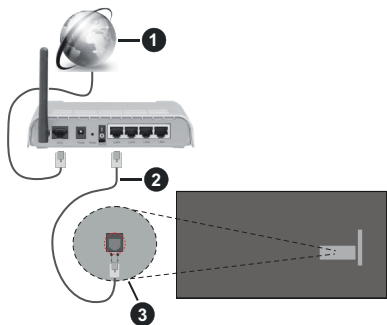

- 1 Laajakaista ISP -liitäntä
- 2 LAN (Ethernet)-kaapeli
- 3 LAN-sisääntulo television takaosassa

Katso lisätietoja langallisen yhteyden asetuksista Asetusvalikosta.

- Voit ehkä liittää TV:n LAN-verkkoon verkkoasetuksista riippuen. Käytä tässä tapauksessa Ethernet-kaapelia TV:n liittämiseksi suoraan verkon seinäpistokkeeseen.

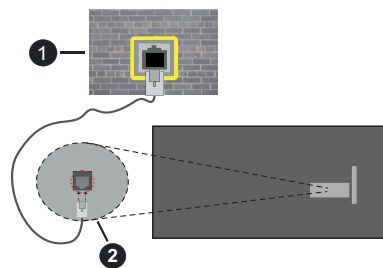

- 1 Verkon seinäpistoke
- 2 LAN-sisääntulo television takaosassa

Langallisen laitteen asetukset

Verkkotyyppi

Verkkotyyppi voidaan valita **Langallinen laite**, **Langaton laite** tai **Ei käytössä**, televisioon liitetyn aktiivisen yhteyden mukaan. Valitse **Langallinen Laite** jos liität näytön Ethernet-yhteyden kautta.

Internetin Nopeuden Testi

Korosta **Internet-nopeustesti** ja paina **OK**-painiketta. Televisio tarkistaa internet-yhteyden kaistanleveyden ja esittää tulokset sen jälkeen.

Lisäasetukset

Valitse **Lisäasetukset** ja paina **OK**-painiketta. Seuraavassa ruudussa voit vaihtaa television IP- ja DNS-asetuksia. Korosta haluamasi asetus ja paina Vasen tai Oikea -painikkeita vaihtaaksesi asetukset **Automaattisesta Manuaaliseksi**. Voit nyt syöttää IP ja / tai DNS-arvon manuaalisesti. Valitse haluamasi asetus alusvetovalikosta ja syötä uudet arvot käyttäen numeropainikkeita kaukosäätimestä. Korosta **Tallenna** ja paina **OK**-painiketta tallentaaksesi asetukset kun olet valmis.

Verkotettu valmiustila

Voit ottaa käyttöön tai poistaa käytöstä verkotetun valmiustilan asettamalla tämän vaihtoehdon. Lisätietoja on **Verkotettu valmiustila**-osiassa.

Langaton yhteys

Liittäminen langattomaan verkkoon

TV ei voi muodostaa yhteyttä verkkoon, jos SSID on piilotettu. Modeemin SSID:n näyttämiseksi, tulee se vaihtaa modeemin ohjelma-asetusten kautta.



- 1 Laajakaista ISP -liitäntä

Langaton-N-reititin (IEEE 802.11a/b/g/n) samanaikaisella 2.4 ja 5 GHz kaistalla lisää kaistanleveyttä. Se on optimoitu tasaisempaan ja nopeampaan HD-videosuoroitukseen, kuvansiirtoon ja langattomaan pelaamiseen.

- Taajuus ja kanava eroaa alueittain.
- Siirtonopeus eroaa etäisyydestä ja esteiden määrästä lähetyslaitteen, näiden laitteiden asetuksen, radioaalto-olosuhteiden, linjaliikenteen ja käyttämiesi tuotteiden mukaan. Lähetys voi myös pätkiä tai katketa johtuen radioaaltojen olosuhteissa, DECT-puhelimista tai muista WLAN -11b laitteista. Lähetysnopeuden vakioarvot ovat teoreettisia maksimiarvoja langattomalle standardille. Ne eivät edusta tiedonsiirron todellista nopeutta.

- Paikka, jossa lähetys on nopein, vaihtelee käyttöympäristön mukaan.
- Television langaton toiminto tukee 802.11 a, b, g & n -tyyppisiä modeemeja. Suosittelemme, että käytät IEEE 802.11n tietoliikenneprotokollaa mahdollisten ongelmien välttämiseksi, kun katsot HD-videoita.
- Modeemin SSID on muutettava, jos lähistöllä on muita modeemeja samalla SSID:llä. Muussa tapauksessa voit kokea ongelmia liittäessä. Käytä langallista yhteyttä jos sinulla on ongelmia langattoman yhteyden kanssa.

Langattoman laitteen asetukset

Avaa **Verkko**-valikko ja valitse **Verkkotyyppi** **Langaton laite** yhteyden muodostamiseksi.

Korosta **Etsi langattomia verkkoja** -vaihtoehto ja paina **OK** langattomien verkkojen etsimiseksi. Kaikki löydetty verkot näytetään. Korosta haluttu verkko luettelosta ja paina **OK**. Verkkoa pilotetulla SSID:llä ei voida havitella toisista laitteista. Jos haluat yhdistää verkkoon pilotetulla SSID:llä, selaa tunnistettujen langattomien verkkojen listaa alas, korosta **Lisää uusi verkko** vaihtoehto ja paina **OK**. Syötä verkon nimi ja valitse turvallisuustyyppi vastaavilla vaihtoehdoilla.

Huomautus: Jos modeemi tukee N-tilaa, aseta se siihen tilaan.

Jos valittu verkko on suojattu salasanalla, syötä oikea koodi virtuaalisella näppäimistöllä. Voit käyttää näppäimistöä suuntapainikkeilla ja painamalla **OK**-painiketta kaukosäätimestäsi.

Odota, kunnes IP-osoite näkyy näytöllä.

Tämä tarkoittaa, että yhteys on muodostettu. Katkaistaksesi langattoman verkkoyhteyden, korosta **Verkkotyyppi** ja paina Vasen tai Oikea -painikkeita valitaksesi **Ei käytössä**.

Jos olet yhdistänyt langattomaan verkkoon, **Kytke irti** -vaihtoehto ilmestyy **Verkko**-valikkoon ja langaton verkkoprofiili tallennetaan, jolloin TV voi yhdistää samaan verkkoon automaattisesti, kun langaton verkko valitaan. Kytkeäksesi irti langattomasta verkosta ja tallennetun langattoman verkkoprofiilin poistamiseksi, korosta **Kytke irti** -vaihtoehto ja paina **OK**.

Jos reitittimessä on WPS, voit yhdistää suoraan modeemiin/reitittimeen syöttämättä salasanaa tai lisäämättä verkkoa ensin. Korosta **Paina WPS wifi-reitittimessä** vaihtoehto ja paina **OK**. Siirry modeemi-/reitittinlaitteeseen ja paina WPS-painiketta yhteyden luomiseksi. Näet yhteyden tiedot TV:ssä, kun laitepari on muodostettu. Jatka valitsemalla **OK**. Lisätoimenpiteitä ei tarvita.

Korosta **Internet-nopeustesti** ja paina **OK**-painiketta tarkistaaksesi internet-yhteyden nopeuden. Korosta **Lisäasetukset** ja paina **OK**-painiketta avataksesi lisäasetukset-valikon. Käytä suunta- ja numeropainikkeita asetusten muokkaamiseksi.

Korosta **Tallenna** ja paina **OK**-painiketta tallentaaksesi asetukset kun olet valmis.

Muut tiedot

Yhteyden tilaksi näytetään **Yhdistetty** tai **Ei yhdistetty** ja nykyinen IP-osoite, mikäli yhteys on muodostettu.

Liittämisen matkapuhelimeen WLAN-yhteyden kautta

- Jos puhelimesi on WLAN-toiminto, voit liittää puhelimen television reitittimen kautta, toistaaksesi puhelimesi olevaa sisältöä. Tämän mahdollistamiseksi, mobiililaitteessa on oltava sopiva tiedostonjakosovellus.

Liitä TV reitittimeen yllä esitettyjen ohjeiden mukaan.

Liitä sitten puhelimesi samaan verkkoon kuin TV ja käynnistä puhelimen tiedostonjako-ohjelma. Valitse sitten tiedostot, jotka haluat jakaa televisiosi kanssa.

Jos liitännät on suoritettu oikein, tulisi sinun päästä puhelimellasi jaettuuihin tiedostoihin television audio-videojako toiminnon kautta.

Siirry navigointikaruselliin aloitusnäytöllä ja valitse **Lähteet**. Korosta Sitten **Audio-videojako** vaihtoehto **Lähteet**-valikossa ja paina **OK** ja verkossa käytettävissä olevat mediapalvelinlaitteet näytetään. Valitse puhelimesi ja paina **OK** -painiketta jatkaaksesi.

- Voit ladata virtuaalisen kaukosäädinsovelluksen puhelimen sovelluskaupasta jos saatavilla.

Huomautus: Tätä ominaisuutta ei välttämättä ole saatavilla kaikkiin puhelimiin.

Asiakastietojen käsittely

Kun Internet-yhteyttä käytetään tässä TV:ssä ja Panasonicin käyttöehdot / yksityisyydensuojakäytäntö (jäljempänä ehdot ja säännöt jne.) on hyväksytty, voidaan tämän yksikön käytön asiakastiedot kerätä ja käyttää ehtojen ja sääntöjen jne. mukaan.

Lisätietoja käyttöehdoista / yksityisyydensuoja käytännöstä on kohdassa **[HOME] Asetukset > Yksityisyyden asetukset**

TV voi tallentaa asiakkaan henkilötietoja lähetysjärjestön tai sovelluksen tarjoajan toimesta. Ennen TV:n korjausta, siirtämistä tai hävittämistä, poista kaikki TV:sen tallennettu sisältö seuraavalla tavalla.

[HOME] Asennus > Ensisiasennus

Sovelluksen tarjoajan voi kerätä asiakkaan tietoja kolmannen osapuolen kautta TV:stä tai verkkosivulta. Tarkasta palvelun ehdot ja säännöt jne. etukäteen.

- Panasonic ei ole vastuussa asiakaan tietojen keräämisestä tai käyttämisestä kolmannen osapuolen sovelluksen kautta tässä TV:ssä tai verkkosivulla.
- Kun annat luottokortin numeron, nimen jne. huomioi palveluntarjoajan luotettavuus.

- Rekisteröidyt tiedot voidaan rekisteröidä esim. palveluntarjoajan palvelimelle jne. Ennen TV:n korjausta, siirtämistä tai hävittämistä, poista kaikki TV:seen tallennettu sisältö palveluntarjoajan ehtojen ja sääntöjen jne. mukaan.

Verkotettu valmiustila

Verkotettu valmiustila on standardi, jonka avulla laite voidaan käynnistää tai herättää verkkoilmoituksella. Ilmoitus lähetetään laitteeseen samaan lähiverkkoon liitetyn etälaitteen, kuten älypuhelimien kautta.

Televisio on WoL- ja WoWLAN-yhteensopiva. Tämä toiminto voi olla pois käytöstä ensiasennuksen aikana. Asettaaksesi tämän ominaisuuden aseta **Verkotettu valmiustila** -vaihtoehto **Verkko/Internet-asetukset** -valikosta **Päälle**. On välttämätöntä, että sekä laite, josta verkkoilmoitus lähetetään TV:seen että TV, on kytketty samaan verkkoon. Verkotettu valmiustila -toimintoa tuetaan vain Android OS -laitteissa ja sitä voidaan käyttää vain YouTube- ja Netflix-sovellusten kautta.

Tämän toiminnon käyttämiseksi on TV ja etälaite liitettävä vähintään kerran TV:n ollessa päällä. Jos TV on sammutettu, tulee liitää TV muodostaa uudestaan seuraavan kerran, kun se kytketään päälle. Muutoin toiminto ei ole käytössä. Tämä ei ole voimassa, kun TV on valmiustilassa.

Joidenkin ohjelmilla olevien laitteiden suorituskyky voi vaihdella ohjelmarakenteesta johtuen. Verkotettu valmiustila toiminnon käyttämiseksi paremmalla suorituskyvyllä, varmista, että laitteessa on viimeisin laiteohjelmaversio.

Jos haluat, että TV kuluttaa vähemmän virtaa valmiustilassa, voit poistaa tämän toiminnon käytöstä asettamalla **Verkotettu valmiustila** -vaihtoehdon tilaan **Pois**.

Liittää Bluetooth-laitteeseen

Televiisio tukee myös Bluetooth langatonta tekniikkaa. Ennen Bluetooth-laitteiden käyttöä ne tulee parittaa television kanssa. Parita laitteesi television kanssa seuraavalla tavalla:

- Aseta laite paritustilaan
- Käynnistä haku paritussiossa

Huomautus: Katso parittamista koskevia lisätietoja *Bluetooth-laitteesi käyttöohjeesta*.

Voit liittää äänilaitteen, kaukosäätimet, näppäimistö tai hiiret televisioon langattoman Bluetooth-tekniikan kautta. Käännä muut yhdistetyt äänilaitteet pois päältä tai kytke ne irti, jotta langaton ominaisuus toimisi asianmukaisesti. Äänilaitteita käytettäessä tulee valita **Bluetooth Audio Link** -vaihtoehto ja kaukosäätimelle, näppäimistölle ja hiirelle **Bluetooth Input Device** -vaihtoehto **Asetukset>Laitteet** valikosta. Valitse valikon valinta ja paina **OK**-painiketta avataksesi vastaavan valikon. Tämän valikon avulla voit löytää

ja yhdistää samaa langatonta Bluetooth-tekniikkaa käyttävät laitteet ja aloittaa niiden käytön. Aseta **Laite tai Tila**-vaihtoehdoksi **Käytössä**, korosta **Tunnista** valikkonäytön alaosassa ja aloita laitteen tunnistus painamalla **OK**. Noudata kuvaruudulla olevia ohjeita. Näet luettelon kaikista käytettävissä olevista langattomista laitteista. Valitse laite jonka haluat yhdistää luettelosta ja paina **OK**-painiketta. Korosta **Yhdistä** ja paina **OK** yhdistääksesi. Jos esiin tulee **"Laite yhdistetty"** -viesti, yhteydenmuodostus on onnistunut. Mikäli yhteyden muodostaminen epäonnistuu, yritä uudelleen.

Huomautus: TV ei ehkä ole yhteensopiva kaikkien markkinoilla olevien kaukosäädin-, näppäimistö- ja hiirimallien kanssa. Lisätietoja saat jälleenmyyjältä tai liikkeestä, josta ostit TV:n.

Kuvansiirto ja äänen suoratoisto

Voit myös käyttää Bluetooth-yhteyttä siirtääksesi kuvia tai suoratoistaaksesi äänitiedostoja mobiililaitteesi ja televisiosi välillä.

Parita mobiililaitteesi television kanssa aiemmin kuvatulla tavalla. Aloita laitehaku kämmenlaitteeltasi. Valitse televisiosi luettelossa näkyvistä laitteista. Vahvista pyyntö television liittämisestä television ruutuun tulevasta valikosta ja tee samoin kämmenlaitteesi näyttöön tulevasta valikosta. Jos paritusta ei suoriteta, kuvansiirto tai äänen suoratoisto television kautta ei ole mahdollista.

Mobiililaitteesi lähettämät kuvat esitetään television ruudulla ilman vahvistuspyyntöä, jos kuvatiedostot ovat sopivassa muodossa. Voit myös tallentaa kuvatiedostot televisioon liitetylle USB-tallennuslaitteelle tai asettaa ne käynnistyslogoksi, jos televisiosi tukee tätä ominaisuutta ja kuvatiedostot ovat sopivassa muodossa. Paina **Poistu**-painiketta sulkeaksesi esillä olevan kuvan.

Äänet ohjataan television kaiuttimien kautta vahvistuspyynnön jälkeen. Aloittaaksesi äänen suoratoiston pura laitteen paritus televisiosi kanssa, jos olet parittanut sen aiemmin. Kun paritus on valmis, vahvistusviesti tulee esiin ja voit valita haluako aloittaa äänen suoratoiston mobiililaitteeltasi. Valitse **Kyllä** ja paina **OK**-painiketta televisiosi kaukosäätimestä. Jos yhteyden muodostaminen onnistui, kaikki äänet suoratoistetaan nyt televisiosi kaiuttimien kautta. Television yläosaan ilmestyy symboli joka ilmaisee äänen suoratoiston olevan päällä niin kauan kuin yhteys on muodostettu. Katkaistaksesi äänen suoratoiston, kytke pois Bluetooth-yhteys mobiililaitteeltasi.

Sulje kaikki avoinna olevat sovellukset ja valikot televisiostasi ongelmattomasti kuvansiirtoa varten. Vain kuvat jotka ovat vähemmän kuin 5Mt ja tukevat seuraavia tiedostomuotoja ovat tuettuna; *.jpg*, *.jpeg*, *.png*, *.bmp*. Jos tiedosto jonka haluat jakaa

mobiililaitteitasi ei täytä näitä vaatimuksia, sitä ei voida esittää television kautta.

Jos **Audio-Videojako**-vaihtoehto **Asetukset>Laitteet** -valikossa ei ole päällä, TV ohittaa laiteparin muodostamispyynnön ja mitään viestiä ei näy näytöllä. Jos laitepari on muodostettu ennen kuin **Audio-videojako** poistetaan käytöstä TV:n kanssa, vaikka **Audio-videojako** vaihtoehto olisi pois käytöstä.

Huomautus: *Langattomat laitteet saattavat käyttää samaa radiotaajuutta ja aiheuttaa toisilleen häiriötä. Parantaaksesi langattoman laitteen toimintaa, sijoita se vähintään 1 metrin päähän muista langattomista laitteista.*

Liitäntöjen vianetsintä

Langaton Verkko Ei Käytettävissä

- Varmista, että palomuurit eivät estä TV:n langatonta yhteyttä.
- Yritä etsiä langattomia verkkoja uudelleen käyttäen **Verkko**-valikkoa.

Jos langaton verkko ei toimi kunnolla, yritä käyttää kodin langaverkkoa. Katso **Langallinen liitettävyy**s -osio saadaksesi lisätietoja aiheesta.

Jos TV ei toimi langallisella liitännällä, tarkasta modeemi (reittiin) ensin. Jos reittiin on kunnossa, tarkista modeemin internet-yhteys.

Yhteysnopeus on alhainen

Katso langattoman modeemin käyttöohjeesta lisätietoja sisäisestä palvelualueesta, yhteysnopeudesta, signaalin laadusta ja muista asetuksista. Modeemissa on oltava laajakaistayhteys.

Keskeytyksiä toiston aikana tai hidas liike

Kokeile seuraavia toimenpiteitä tässä tilanteessa:

Pidä vähintään kolmen metrin etäisyys mikroaaltouuneista, matkapuhelimista, bluetooth-laitteista ja muista, WLAN -yhteensopivista laitteista. Yritä vaihtaa aktiivista kanavaa WLAN-reitittimessä.

Internet-yhteyttä ei saatavilla /Audio-videojako ei onnistu

Jos tietokoneessasi olevan modeemin MAC-osoite (yksilöllinen tunnistenumero) on pysyvästi rekisteröity, on mahdollista että TV ei yhdistä internetiin. Tällaisessa tapauksessa MAC-osoite todennetaan aina, kun muodostat yhteyden internetiin. Tämä on varotoimenpide luvaton käyttöä vastaan. Koska TV:llä on oma MAC-osoite, internet-palveluntarjoaja ei voi vahvistaa TV:n MAC-osoitetta. Tästä syystä TV ei voi muodostaa yhteyttä internetiin. Ota yhteyttä internet-palveluntarjoajaan ja pyydä tietoa miten yhdistät toisen laitteen, kuten TV:si, internetiin.

On myös mahdollista että yhteys ei ole käytettävissä palomuuriongelman takia. Jos luulet, että tämä aiheuttaa ongelman, ota yhteyttä internet-palveluntarjoajaan. Palomuuuri saattaa olla syy yhteysongelmaan kun TV:tä käytetään Ääni- ja

kuvatiedostojen jakamistilassa tai käytettäessä ääni- ja kuvatiedostojen jakaminen -ominaisuutta.

Virheellinen toimialue

Varmista, että olet jo kirjautunut tietokoneeseen valtuutetulla käyttäjänimellä/salasanalla ja varmista myös että toimialueesi on aktiivinen ennen kuin jaat tiedostoja tietokoneen mediapalvelinohjelmassa. Jos toimialue on virheellinen, tämä saattaa aiheuttaa ongelmia tiedostojen selaamisessa ääni- ja kuvatiedostojen jakamistilassa.

Audio-videojako -verkkopalvelun käyttö

Ääni- ja kuvatiedostojen jakaminen -ominaisuus käyttää standardia, joka helpottaa digitaalelektronikan käyttötoimintoa ja tekee niistä miellyttävämmät käyttää kotiverkossa.

Tämä standardi mahdollistaa valokuvien, musiikin ja videoiden toiston kotiverkkoon liitettyä mediajakopalvelimelta.

1. Palvelinohjelman asennus

Äänen ja kuvan jakaminen -ominaisuutta ei voida käyttää jos tietokoneelle ei ole ensin asennettu palvelinohjelmistoa tai jos vaadittavaa palvelinohjelmistoa ei ole asennettu yhdistetylle laitteelle. Asenna palvelinohjelma tietokoneellesi.

2. Yhdistäminen langalliseen tai langattomaan verkkoon

Katso kappaleet **Langallinen/Langaton Yhteys** saadaksesi lisätietoja.

3. Ota Audio-video-jako käyttöön

Avaa **Asetukset>Laitteet** valikko ja ota **Audio-videojako** -vaihtoehto käyttöön.

4. Jaettujen tiedostojen toisto Mediaselaimella

Siirry navigointikaruselliin aloitusnäytöllä ja valitse **Lähteet**. Korostasitten **Audio-videojako** -vaihtoehto **Lähteet**-valikossa suuntapainikkeilla ja paina **OK**. Käytettävissä olevat mediapalvelinlaitteet verkossa esitetään. Valitse yksi ja paina **OK** jatkaaksesi. Mediaselain tulee esiin.

Katso **Mediaselaimen** -osiota saadaksesi lisätietoja tiedostojen toistamisesta.

Jos kohtaat ongelmia verkon käytössä, kytke televisio pois pistorasiasta ja liitä se takaisin pistorasiaan. Trikkitilaa ja siirtymistä ei tueta Ääni- ja kuvatiedostojen jakaminen-ominaisuutta käytettäessä.

PC/HDD/Mediaselain- tai muita yhteensopivia laitteita tulee käyttää langallisen yhteyden kanssa paremman toistolaadun takaamiseksi.

Käytä LAN-liitäntää nopeampaan jakamiseen muiden laitteiden, kuten tietokoneiden, kanssa.

Huomautus: *Jotkut tietokoneet eivät pysty käyttämään Audio-Video-jako -ominaisuutta, pääkäyttäjä- tai turva-asetuksista johtuen (kuten yritystietokoneet).*

Sovellukset

Voit avata TV:seen asennetut sovellukset aloitusnäytöltä. Suoratoistopalveluiden sovellukset on integroitu parhaan haku- ja katselukokemuksen saamiseksi. Paina **TiVo**-painiketta kaukosäätimessä, aloitusnäyttö avautuu. Korosta sovellus ja paina **OK**-painiketta avaamiseksi.

Käytä **Hallitse sovelluksia** näyttöä valitaksesi mitä sovelluksia TiVo OS käyttää otsikoiden suosittelemiseen Aloitus, Maksuton, TV-ohjelmat, ja Elokuvat näytöiltä. Valitut sovellukset näytetään **Omat sovellukset** -karusellissa aloitusnäytöllä.

Sovelluksen valinnat eivät vaikuta hakutuloksiin. TiVo OS näyttää tulokset kaikista sovelluksista ja auttaa löytämään halutun ohjelman. Kun sovelluksella jota ei katsota on otsikko, voit halutessasi tilata sen.

Huomautukset: Vaikka useat sovellukset ovat maksuttomia, vaativat jotkin sovellukset tilauksen, vuokarauksen tai ostamisen. Mahdolliset sovelluskohtaiset ongelmat voivat johtua sisältöpalveluiden tarjoojasta. Kolmannen osapuolen internetpalvelut voivat muuttua, irtisanoutua tai niitä voidaan rajoittaa milloin vain.

Internet-selain

Voit avata Internet-selaimen **Omat sovellukset** karusellista aloitusnäytöllä.

Oliessasi verkkoselaimen aloitusruudussa, etukäteen määriteltujen verkkosivustojen linkit (jos saatavilla) näytetään **Pikalinkit**-valikossa yhdessä **Muokkaa pikalinkkejä** ja **Lisää pikalinkkeihin** -valikon kanssa.

Navigoidaksesi verkkoselaimella, käytä suuntapainikkeita kaukosäätimestä tai televisioon liitettyä hiirtä. Nähdäksesi selaimen asetukset -palkin, siirrä kohdistin sivun yläreunaan. **Selaushistoria**, **Välilehdet** ja **Kirjanmerkit** sekä selainpalkki joka sisältää edellisen/seuraava-painikkeet, osoite/hakupalkin, **Pikalinkit** sekä **Vewd**-painikkeet ovat saatavilla.

Lisätäksesi haluamasi verkkosivuston **Pikalinkit**-luetteloon nopeaa avaamista varten, siirrä kohdistin sivun yläosaan tai paina. Selainpalkki ilmestyy ruutuun. Korosta **Pikalinkit** -painike ja paina **OK**-painiketta. Valitse sitten **Lisää pikalinkkeihin** -vaihtoehto ja paina **OK**-painiketta. Täytyä tyhjät kentät **Nimi** ja **Osoite**, korosta **OK** ja paina **OK**-painiketta lisätäksesi ne. Kun olet sivulla jonka haluat lisätä **Pikalinkki**-luetteloon, korosta **Vewd**-painike ja paina **OK**-painiketta. Korosta sitten **Lisää pikalinkkeihin** -vaihtoehto alivalikosta ja paina **OK**-painiketta. **Nimi**- ja **Osoitetiedot** täytetään automaattisesti vierailemasi sivuston mukaisesti. Valitse **OK** ja paina **OK**-painiketta lisätäksesi pikalinkin.

Voit myös käyttää **Vewd**-valikkoa muokataksesi selaimen asetuksia. Valitse **Vewd**-painike ja paina **OK**-painiketta nähdäksesi saatavilla olevan sivuston erityiset ja yleiset asetukset.

On olemassa useita tapoja hakea tai vierailia verkkosivustoilla käyttäen verkkoselainta.

Syötä verkkosivuston osoite (URL) haku-/osoitepalkkiin, korosta **Enter**-painike virtuaalisella näppäimistöllä ja paina **OK**-painiketta virtuaalisesti sivustolla.

Syötä hakusana/t haku-/osoitepalkkiin, korosta **Enter**-painike virtuaalisella näppäimistöllä ja paina **OK**-painiketta käynnistääksesi haun.

Valitse **Pikalinkit**-pikkukuva ja paina **OK**-painiketta vieraillaaksesi verkkosivustolla.

TV on yhteensopiva USB-hiiren kanssa. Liitä hiiri tai langattoman hiiren sovitin television USB-liitäntään helpompaa ja nopeampaa navigointia varten.

Jotkut nettisivut sisältävät flash-sisältöä. Selain ei tue näitä.

TV ei tue tiedostojen lataamista Internetistä verkkoselaimesta.

Kaikkia Internet-sivustoja ei ehkä tueta. Sisältöongelmia voi esiintyä sivuston mukaan. Joissakin tilanteissa videosisältöä ei ehkä voi toistaa.

HbbTV-järjestelmä

HbbTV (Hybrid Broadcast Broadband TV) on uusi teollisuuden standardi, joka yhdistää TV-lähetysten palvelut ja laajakaistapalvelut saumattomasti ja mahdollistaa Internet-palveluiden käytön liitetystä TV:stä ja digi-kohkseista. HbbTV:n kautta toimitetut palvelut sisältävät perinteiset TV-lähtykset, tilauspalvelut, video-on-demand, EPG, interaktiivisen mainonnan, mukauttamisen, äänestyksen, pelit, sosiaaliset verkostot, ja muita multimediasovelluksia. HbbTV sovellukset ovat saatavilla kanavilla joiden ohjelmantarjoaja lähettää HbbTV tietoja. Lähettäjät merkitsevät sovelluksen tilaan "autostart" ja se käynnistyy automaattisesti. Autostart-sovellukset avautuvat yleensä pienellä punaisella painikekuvakkeella, jolloin käyttäjät näkevät, että HbbTV-sovellus on olemassa kyseisessä kanavassa. Käyttäjän tulee painaa painiketta sovellussivun avaamiseksi. Kun sivu avautuu, käyttäjä voi palauttaa punaisen painikkeen kuvakelilan painamalla sitä uudelleen. Käyttäjää voi vaihtaa punaisen painikkeen kuvakelilan ja tavallisen käyttötilan välillä painamalla punaista painiketta. Huomaa, että punaisen painikkeen kytkentä on sovelluksen määrittämä, ja se voi vaihdella sovellusten välillä (muut väripainikkeet, vihreä, keltainen, sininen, voi olla määritetty muille toiminnoille, esim. oikotiet)

Jos käyttäjä vaihtaa toiseen kanavaan HbbTV:n ollessa aktiivinen (punaisen painikkeen kuvakelilassa tai täydessä käyttötilassa), Seuraavat tilanteet voivat tapahtua:

- Sovellus voi jatkaa toimintaa.
- Sovellus voi sulkeutua.

- Sovellus voi sulkeutua ja toinen autostart-punainen painike sovellus voi avautua.

HbbTV mahdollistaa sovellusten haun laajakaistalta ja lähetyksistä. Lähettäjät voivat mahdollistaa molemmat tai vain yhden menetelmän. Jos alustalla ei ole toimivaa laajakaistayhteyttä, voi se kuitenkin avata lähetyksien kautta saatavat sovellukset.

Autostart-sovellukset tarjoavat yleensä yhteyden toisiin sovelluksiin. Käyttäjä voi vaihtaa sovellusta kyseisistä linkeistä. Sovelluksilla on yleensä mahdollisuus sulkea itsensä, tämä tapahtuu tavallisesti **Exit**-painikkeella.

HbbTV-sovelluksissa käytetään kaukosäätimen painikkeita. Kun HbbTV-sovellus avataan, kuuluu osa näppäimien toiminnoista sovellukselle. Esimerkiksi numeropainikkeet eivät välttämättä toimi teksti-TV-sovelluksessa, jossa numerot ilmaisevat teksti-TV:n sivua.

HbbTV vaatii alustan AV-virtauksen. Olemassa on useita sovelluksia, jotka tarjoavat VOD (video on demand) ja tilauspalveluita. Käyttäjä voi käyttää toisto-, tauko-, pysäytys-, eteen- ja taaksepäin-kelausta kaukosäätimestä toistaessaan AV-sisältöä.

Huomautus: Voit ottaa tämän toiminnon käyttöön tai poistaa sen käytöstä **Asetukset>Laillinen>Suostumusasetukset-valikossa**.

Google Assistant

TV toimii Google Home kanssa liitettyjen laitteiden ohjaamiseksi äänellä.

Käyttö Google Home

Voit ohjata tällä toiminnolla TV:n toimintoja Google Assistant-laitteilla. Tämän suorittamiseksi on asetus-toiminnon oltava valmis.

Ennen asetusta

Suorita seuraava toiminto ennen TV:n asetusta.

- Asenna Google Home -sovellus matkapuhelimeen ja kirjaudu sisään tilillesi
- Lisää apulaite tilillesi
- Valitse **Vsmart TV** -toiminto sovelluksessa olevalta toimintolistalta
- Esiin tulee näyttö, jossa voidaan syöttää TV:n asetuksen aikana luotu vahvistuskoodi, TV:n yhdistämiseksi tiliin. Jatka TV:n asetusta vahvistuskoodin saamiseksi

Asetustoiminto

Asetukset suoritetaan **Google Assistant** -vaihtoehdolla **Asetukset>Järjestelmä>Ääniassistentti** valikosta. Ohjattu asennustoiminto opastaa sinua asennuksen aikana.

- Korosta ensimmäisellä näytöllä **Käynnistä** ja paina **OK** jatkaaksesi.
- Sinua pyydetään antamaan seuraavalla näytöllä TV:lle nimi 'Ystävällinen nimi' (**FN**). 'Ystävällinen nimi'

on nimi, joka muistuttaa TV:stä, kuten 'olohuoneen TV', 'Keittiön TV', 'ruokasalin TV', jne. Valitse helposti muistettava nimi. Kun olet valmis, korosta **OK** ja paina **OK**.

- Vahvistuskoodi luodaan ja näytetään näytöllä. Syötä TV:ssä näkyvä koodi Google Home -sovellukseen. Kun asetus on valmis, voit ohjata TV:tä Google Assistantilla.

Huomautus: Varmista, että laitteet on liitetty samaan Internetiin. Voit yhdistää vain yhden TV:n tilillesi.

Esimerkkejä komennoista

Sano vain "Hei Google" tai "OK Google" TV:n ohjaamiseksi äänellä.

Komento	Toiminto
turn on 'FN'	Kytkee TV:n päälle
turn off 'FN'	Sammuttaa TV:n
pause on 'FN'	Keskeyttää median toiston
resume on 'FN'	Jatkaa median toistoa
stop on 'FN'	Pysäyttää median toiston
volume up on 'FN'	Lisää äänentasoa
volume down on 'FN'	Laskee äänentasoa
set mute volume on 'FN'	Mykistää äänen
switch input to "input_name" on 'FN'	TV vaihtaa nimettyyn tulolähteeseen (esim., HDMI 1)
switch to "input_name" on 'FN'	TV vaihtaa kyseiselle kanavalle (esim., kanava 200)
change channel to "channel_number" on 'FN'	TV vaihtaa nimettyyn kanavaan
channel up on 'FN'	TV vaihtaa seuraavaan kanavaan ylöspäin, jos olemassa
channel down on 'FN'	TV vaihtaa seuraavaan kanavaan alaspäin, jos olemassa

FN on sanojen 'Ystävällinen nimi' lyhenne.

Google on Google LLC:n tavaramerkki.

DVB -toimintotietoja

Tämä DVB-vastaanotin soveltuu käytettäväksi vain maassa, jota varten se on suunniteltu.

Vaikka tämä DVB-vastaanotin vastaa sen valmistushetkellä voimassa olleita DVB-ominaisuuksia, emme voi taata sen yhteensopivuutta tulevien DVB-lähetysten kanssa, lähetyssignaaleissa ja tekniikassa tapahtuvien muutosten vuoksi.

Jotkin digitaalisen television toiminnot eivät mahdollisesti ole käytettävissä tietyissä maissa.

Suoritamme laiteparannuksia jatkuvasti, joten tekniset tiedot voivat muuttua ilman ennakoilmoitusta.

Lisätietoja lisävarusteiden hankinnasta saat liikkeestä, josta ostit laitteen.

Innehåll

Säkerhetsinformation.....	2
Märkning på produkten.....	2
Underhåll.....	4
Displaypanel, skåp, piedestal.....	4
Elkontakt.....	4
Montering / Demontering av stället.....	4
När du använder väggupphängning.....	5
Miljöinformation.....	5
Funktioner.....	5
High Dynamic Range (HDR) / Hybrid Log-Gamma (HLG).....	6
Inkluderade tillbehör.....	6
Standby Mode bild.....	6
Standby-meddelanden.....	6
TV:ns kontrollknappar och drift.....	6
Se på TV.....	7
Sätt i batterierna i fjärrkontrollen.....	8
Strömanslutning.....	9
Antennanslutning.....	9
Licensmeddelande.....	9
Avyttring av gammal utrustning och batterier.....	10
Deklaration om överensstämmelse (DoC).....	10
Specifikationer.....	10
Obs:.....	11
Fjärrkontroll.....	12
Anslutningar.....	13
Sätta på/stänga av.....	14
Förstagångsinstallation.....	14
Mediablåddrare.....	16
Inställningar menyinnehåll.....	18
Allmän TV-drift.....	25
Att använda kanallistan.....	25
Konfigurering av Föräldrar.....	25
Elektronisk programguide.....	25
Telefontjänster.....	26
Uppgradering av mjukvara.....	26
Felsökning och tips.....	27
AV- och HDMI-signalkompatibilitet.....	27
Filformat som stöds i USB-läget.....	28
Videofilformat.....	28
Bildfilformat.....	28
Ljudfilformat.....	28
Undertextfilformat.....	29
DVI-upplösningar som stöds.....	29
Konnektivitet.....	30

Trådbunden anslutning.....	30
Trådlös Anslutning.....	30
Hantering av kundinformation.....	31
Nätverket i standby-läge.....	32
Ansluta Bluetooth-enheter.....	32
Anslutning Felsökning.....	33
Använda Audio-videodelning-nätverkstjänst.....	33
Appar.....	34
Internetläsare.....	34
HBBTV System.....	34
Google Assistant.....	35
Information om funktionalitet för marksänd DVB... 36	

Säkerhetsinformation

	VARNING RISK FÖR ELCHOCK ÖPPNA INTE	
VARNING: FÖR ATT MINSKA RISKEN FÖR ELCHOCK, TA EJ BORT SKYDDET (ELLER BAKPANELEN). DET FINNS SERVICEDELAR SOM ANVÄNDARER INTE KAN SERVA INUTI. LÅT KVALIFICERAD PERSONAL UTFÖRA SERVICEARBETE.		

I extrema väder (storm, åska) och långa perioder av inaktivitet (semester), koppla ur TV-setet från huvudströmmen.

Nätkontakten används för att koppla bort TV-apparaten från elnätet och därför måste den förbli lättanvändbar. Om TV-apparaten inte kopplas ur elektriskt från elnätet kommer enheten fortfarande att dra ström i alla situationer även om TV:n är i vänteläge eller avstängd.

Observera: Följ instruktionerna på skärmen för driftsrelaterade funktioner.

VIKTIGT – Läs installations- och användningsinstruktionerna nogga innan användning

 **Varning:** Denna enhet är avsedd att användas av personer (inklusive barn) som är kapabla/erfarna av att använda sådan enhet oövervakade, såvida de inte har fått tillsyn eller instruktioner angående användning av enheten av en person som är ansvarig för deras säkerhet.

- Använd denna TV på lägre än 5000 meter över havet, på torra platser och i områden med måttliga eller tropiska klimat.
- TV:n är ämnad att användas i hushåll och liknande inomhusmiljö, men kan även användas på allmänna platser.
- För ventilationsändamål, lämna minst 5 cm fritt utrymme runt TV:n.
- Ventilationen får inte blockeras genom att täcka över eller blockera ventilationsöppningarna med föremål såsom tidningar, dukar, gardiner etc.
- Strömkabeln/kontakten ska vara lätt att komma åt. Placera inte TV:n eller möbler och dylikt på strömkabeln. En skadad nätsladd/kontakt kan orsaka brand eller en elektrisk stöt. Dra alltid ur kontakten vid fästet, dra inte ur genom att dra i sladden. Ta aldrig tag i nätsladden/kontakten med våta händer eftersom det kan leda till kortslutning eller elstöt. Slå aldrig knut på strömkabeln och knyt inte samman den med andra sladdar. Om nätsladden eller kontakten är skadad måste den bytas ut. Detta får endast göras av utbildad personal.
- Utsätt inte TV:n för droppande eller stänk av vätskor och placera inte föremål fyllda med vätska, såsom

vaser, koppar, etc. på eller ovanför TV:n (t.ex. på hyllor ovanför enheten).

- Utsätt aldrig TV:n för direkt solljus och placera inte öppen eld som tända ljus på eller nära TV:n.
- Placera inte värmekällor som elektriska värmeelement, radiatorer, etc. nära TV-apparaten.
- Placera inte TV:n på golvet eller på lutande ytor.
- För att undvika fara för kvävning, håll plastpåsarna borta från spädbarn, barn och husdjur.
- Fäst stativet noggrant på TV:n. Om stativet har medföljande skruvar, dra åt skruvarna ordentligt för att förhindra att TV:n lutar. Dra inte åt skruvarna för hårt och montera stativgummit ordentligt.
- Släng inte batterier i eld eller tillsammans med farliga eller brandfarligt material.

VARNING

- Batterier får inte utsättas för extrem värme som solljus, eld eller liknande.
- Överdrivet ljudtryck från örnsnäckor eller hörlurar kan skada hörseln..

FRAMFÖR ALLT – Låt ALDRIG någon, särskilt barn, trycka på eller slå på skärmen, sätta in föremål i hål, skårorna eller andra öppningar på TV:n.

 Varning	Allvarlig skada eller dödsfara
 Risk för elchock	Farlig spänningsrisk
 Underhåll	Viktig underhållskomponent

Märkning på produkten

Följande symboler används på produkten som markering för begränsningar, försiktighetsåtgärder och säkerhetsinstruktioner. Varje förklaring ska endast tas i beaktande där produkten har motsvarande märkning. Anteckna sådan information för säkerheten.



Klass-II-utrustning: Den här utrustningen är utformad på ett sådant sätt att den inte kräver en säkerhetsanslutning till elektrisk jordning.



Farlig strömförande terminal: De markerade terminalerna är farligt strömförande under normala driftsvillkor.



Varning, se Driftsinstruktioner: De markerade områdena innehåller, av användaren, utbytbara cellknappsbatterier.



Klass 1 laserprodukt: Den här produkten innehåller Klass 1-laserkälla som är säker under rimligen förutsägbar drift.

VARNING

Svälj inte batterier, fara för kemiska brännskador.

Denna produkt eller tillbehören som medföljer produkten kan innehålla ett mynt/knappcells batteri. Om knappcells batteriet sväljs kan det orsaka allvarliga inre brännskador på bara 2 timmar och kan leda till döden.

Håll nya och använda batterier oåtkomliga för barn.

Om batteriluckan inte går att stänga helt, sluta använda produkten och håll den borta ifrån barn.

Om du tror att batterierna har svalts eller placerats på något sätt inne i kroppen ska du omgående söka läkarvård.



Varning Stabilitet Fara

TV:n kan falla och orsaka allvarlig personskada eller dödsfall. Många skador, speciellt på barn, kan undvikas genom att enkla åtgärder vidtas såsom:

- Att använda skåp eller stativ eller monteringsanvisningar, som tillverkaren av TV-setet rekommenderar.
- Att endast använda möbler som kan stödja TV-setet tillräckligt.
- Att säkerställa att TV-setet inte skjuter ut över kanten på den möbel den står på.
- Att berätta för barnen om de faror det innebär att klättra på möbler för att nå TV-setet och dess kontroller.
- Att dra sladdar och kablar anslutna till TV-setet så, att man inte kan snava över dem eller dra i dem.
- Placera aldrig ett tv-setet på en instabil plats.
- Att inte placera TV:n på höga möbler (t.ex. skåp eller bokhyllor) utan att fästa både möbeln och TV:n på lämpligt stöd.
- Att inte ställa TV:n på tyg eller annat material som placerats mellan TV:n och den stödjande möbeln.
- Att aldrig placera föremål som kan få barn att kliva, som leksaker eller fjärrkontroller, på TV:n eller möbeln, som den är placerad på.
- Enheten ska endast monteras på ≤ 2 meters höjder.

Om ditt befintliga TV-set ska behållas och placeras på annan plats, bör samma hänsynstagande göras enligt ovan.



Enheter som är kopplade till byggnadens skyddsjordning genom nätanslutning eller genom andra apparater med en anslutning till skyddande jordning, och till ett TV-distributionssystem med koaxialkabel, kan under vissa omständigheter utgöra en brandrisk. Anslutning till ett TV-distributionssystem måste därför tillhandahållas genom en anordning som tillhandahåller en elektrisk isolering under ett visst frekvensområde (galvanisk isolator).

VÄGGMONTERINGSVARNINGAR

- Läs instruktionerna innan du monterar TV:n på väggen.
- Väggh monteringskitet är valfritt. Du kan få det från din lokala återförsäljare, om det inte medföljer din TV.
- Installera inte TV:n på ett tak eller på en lutande vägg.
- Använd de specificerade väggh monteringskruvarna och andra tillbehören.
- Dra åt väggh monteringskruvarna ordentligt för att förhindra att TV:n faller ner. Dra inte åt skruvarna för hårt.

VARNING

- Användning av andra väggh fästen eller att installera väggh fästet på egen hand utgör risk för personskada och skador på produkten. För att upprätthålla enhetens prestanda och säkerhet ska du be din återförsäljare eller en licensierad entreprenör att sätta väggh fästena. Skada som orsakats av att installera utan kvalificerad installatör gör garantin ogiltig.
- Läs noga igenom instruktionerna som medföljer tillbehören, och säkerställ att du vidtar åtgärder för att förhindra att TV:n faller.
- Hantera TV-apparaten försiktigt under installationen eftersom utsätta den för smällar eller annat tryck kan orsaka produktskador.
- Var noga när väggh fästet sätts upp på väggen. Se alltid till att det inte finns några kablar eller rörledningar i väggen innan fästet monteras.
- För att förhindra fall och skador, ta bort TV:n från väggh fästet när den inte längre används.

SKADOR

- Förutom i fall där ansvaret är erkänd av lokala bestämmelser, accepterar Panasonic inget ansvar för fel som berot på felanvändning eller användning av produkten och andra problem och skador som uppstår från användning av produkten.
- Panasonic accepterar inget ansvar för förlust av data pga. naturkatastrofer.
- Externa apparater som kunden har förberett ingår inte i garantin. Kunden är ansvarig för data som förvarats i dessa apparater. Panasonic accepterar inte ansvar för felanvändning av dessa data.

Figurer och illustrationer i denna bruksanvisning tillhandahålls endast som referens och kan skilja sig från det faktiska produktutseendet. Produktdesign och specifikationer kan ändras utan förvarning.

Underhåll

Först, ta ur nätkabeln från nätuttaget.

Displaypanel, skåp, piedestal

Regelbunden vård:

Torka försiktigt av displaypanelens yta, skåp, eller piedestal med en mjuk trasa för att ta bort smuts eller fingeravtryck.

För inrodd smuts:

1. Rengör först damm från ytan.
2. Fukta en mjuk trasa med rent vatten eller utspätt mildt rengöringsmedel (1 del rengöringsmedel till 100 delar vatten).
3. Vrid ur trasan ordentligt. (Obs, låt inte vätska komma in i TV:n eftersom det kan leda till att produkten slutar fungera.)
4. Fukta försiktigt och torka bort envist smuts.
5. Torka slutligen bort all fukt.

Fara

Använd inte en hård trasa eller gnugga ytan för hårt, då det kan orsaka repor på ytan.

- Var noga med att inte utsätta ytorna för insektsmedel, lösningsmedel, thinner eller andra instabila ämnen. Detta kan försämra ytkvaliteten eller orsaka flagning av färgen.
- Displaypanelens yta är specialbehandlad och skadas lätt. Var noga med att inte knacka eller riva på ytan med naglarna eller andra hårda föremål.
- Låt inte höljiet eller stället röra gummi- eller plastsubstanser under lång tid. Detta kan skada ytans kvalitet.

Elkontakt

Torka elkontakten med en torr trasa med jämna mellanrum.

Fukt och damm kan orsaka brand eller elektriska stötar.

Montering / Demontering av stället

Förberedelser

Ta ur stället/ställen och TV:n från packlådan och lägg TV:n på ett arbetsbord med skärmpanelen nedåt på ren och mjuk trasa (filt, etc.)

- Använd ett plant och stabilt bord större än TV:n.
- Håll inte i skärmpaneldelen.
- Se till att inte repa eller ha sönder TV:n.

WARNING: Montera inte skruvarna i bilden i TV:ns stomme, om stativet inte används, t ex. vid väggmontering. Montering av skruvarna utan stativ kan skada TV:n.

Montera stället

1. TV-stativet består av två stycken. Installera dessa stycken tillsammans.

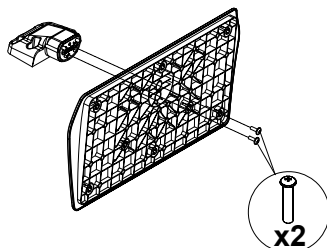

2. Placera stället/ställen på dess monteringsmönster på baksidan av TV:n.

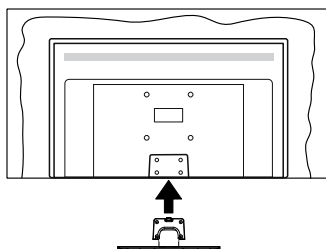

3. Sätt i de medföljande skruvarna (M4 x 12) och dra försiktigt åt dem tills ställningen är ordentligt festsatt.

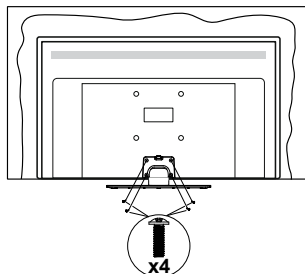

Ta bort stället från TV:n

Var noga med att ta bort stället på följande sätt när du använder väggfästet eller packar TV:n.

- Placera TV:n på ett arbetsbord med skärmpanelen nedåt på ren och mjuk trasa. Låt stället/ställen skjuta ut över kanten på ytan.
- Skruva ur skruvarna som fixerar stället/ställen.
- Ta bort stället/ställen.

När du använder väggupphängning

Kontakta din lokala Panasonic-återförsäljare för att köpa den rekommenderade väggupphängningen.

Håll för väggupphängningsfästets installation;

BAKSIDAN AV TV:N

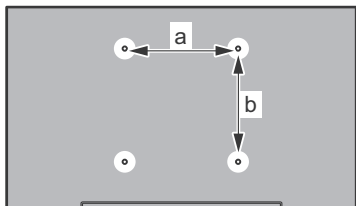

a (mm)	75
b (mm)	75

Sedd från sidan

VESA-FÄSTE

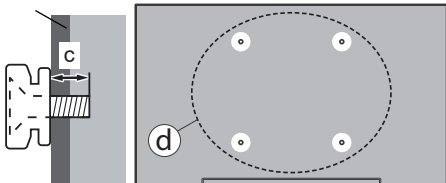

(d)	Skruvdjup (c)	min.	7 mm
		max.	10 mm
	Diameter		M4 :

Observera: Skruvarna för att fästa TV:n på väggfästet medföljer inte TV:n.

Miljöinformation

Den här skärmen är utformad för att vara miljövänlig. För att minska på energikonsumtionen kan du göra följande:

Om du ställer in **Energibesparing** till **Minimum**, **Medium**, **Maximum** eller **Auto**, kommer tv:n att minska energikonsumtionen där efter. Om du vill anpassa Bakgrundsljus till ett fast värde, ställ då in det som **Anpassad**, markera **Bakgrundsljus**

(finns i inställningarna under **Energibesparing**) och justera manuellt med hjälp av vänster eller höger på fjärrkontrollen. Ställ in som **Av** för att stänga av inställningen.

Observera: Tillgängliga alternativ för **Energibesparing** kan variera beroende på det vada **Läge** i menyn **inställningar>bild**.

Energibesparingsinställningarna hittar du i menyn **Inställningar>Bild**. Gå till hemskärmen och markera **Inställningar** navigeringskarusellen och tryck på **OK** för att öppna **Inställningar**-menyn. Lägg märke till att vissa bildinställningar inte kan förändras.

Om höger- eller vänsterknappen trycks in visas **"Skärmen kommer vara avstängd i 15 sekunder."** som meddelande på skärmen. Välj **Fortsätt** och tryck på **OK** för att stänga av skärmen direkt. Om du inte trycker på någon knapp kommer skärmen stängas av inom 15 sekunder. Tryck på valfri knapp på fjärrkontrollen för att starta skärmen igen.

Observera: Alternativet **Skärm av** är inte tillgängligt om **Läge** är inställt på **Spel**.

När Tv:n inte används, stäng av den eller dra ur nätsladden från vägguttaget. Detta kommer även att minska energiförbrukningen.

Funktioner

- Färg-TV med fjärrkontroll.
- Fullt integrerad digital mark/kabel-/satellit-TV (DVB-T-T2/C/S-S2)
- HDMI-ingångar för att ansluta andra enheter med HDMI-uttag
- USB-ingång
- OSD-menysystem.
- AV-sidoingångar för externa enheter (såsom DVD-spelare, PVR, TV-spel, m.m.)
- Stereoljudsystem.
- Text-TV
- Anslutning för hörlurar
- Automatiskt programmeringssystem (APS).
- Manuell inställning
- Automatiskt strömbesparing efter åtta timmar.
- Insomningstimer
- Barnspärr:
- Automatisk ljudavstängning vid ingen sändning.
- NTSC-uppspelning
- AVL (automatisk ljudnivåanpassning)
- PLL (frekvenssökning).
- Spelläge (Game Mode; tillval).
- Funktionen bild av.
- Ethernet (LAN) för anslutningsbarhet till Internet och Internetjänster.

- 802.11 a/b/g/n inbyggt WLAN -stöd
- Ljud-/Video-delning
- HbbTV

High Dynamic Range (HDR) / Hybrid Log-Gamma (HLG)

Med den här funktionen kan TV:n reproducera större dynamiskt omfång av ljusstyrka genom att fånga och sedan kombinera flera olika exponeringar. HDR/HLG lovar bättre bildkvalitet tack vare ljusare, mer realistiska ljuspunkter, mer realistisk färg och andra förbättringar. Det ger den look som filmskapare syftade till att uppnå, och visar de dolda områdena av mörka skuggor och solljus med full klarhet, färg och detaljrikedom. HDR/HLG-innehåll stöds via inbyggda och butikapplikationer, HDMI, USB-ingångar och över DVB-S-sändningar.

Inkluderade tillbehör

- Fjärrkontroll
- Batterier: 2 x AAA
- SNABBSTARTSGUIDE
- Nätsladd
- Löstagbart ställ
- Ställets fästskruvar (M4 x 12 mm)

Standby Mode bild

Du kan använda din TV som en digital fotoram genom att använda standby- Mode bildfunktionen. Gör detta genom att följa informationen under.

- Ställ in **Standby-bild** -alternativet i **Inställningar>System>Mera** menyn **På**. Det här alternativet är per standard i läget av.
- Skapa en separat mapp med namnet **standby_picture** i USB-minnets rotkatalog och kopiera filerna som du vill använda in i denna mapp och anslut USB-minnet till TV:n.
- Tryck på **standby**-knappen på fjärrkontrollen kort för att byta till standby mode bild-läge.

Notera, att när **Standby-bild**-alternativet är **På**, ändras **Standby**-knappens funktion i fjärrkontrollen. Nästa gång måste du trycka och hålla in knappen för att byta TV:n till standby-läge, när TV:n är i normal användarläge.

Om det finns mer än 1 bild i mappen, visas alla bilder i den efter varandra. Om mappen inte har skapats eller det finns inga bildfiler i mappen, visas en varningsmeddelande på skärmen några sekunder, efter vilket den försvinner.

I standby-bildläge minskas skärmens bakgrundslysets styrka med 50 % och Smart Center funktionerna kan inte användas, om Smart Center finns att tillgå i din TV-modell.

För att växla läge från standby-bildläge till normalt användarläge, tryck på standby-knappen på fjärrkontrollen.

Förutom fjärrkontrollen kan du också använda kontrollenheten på TV:n för att växla till standby- bildläget igen och tillbaka till normalt TV-läge igen. För att göra detta, följ instruktionerna i **TV kontroll och användning** sektionen, för att byta TV:n till standby-läge. Notera, att du kan inte växla till standby-läge med TV-kontrollenheten, när TV:n är i standby-bildläge.

Observera: Tillgång till denna funktion beror på TV-modellen och dess funktioner.

Se vilka mediafilformat som stöds i **Stödda filformat för USB-läge** sektionen.

Standby-meddelanden

Om TV: n inte får någon insignal (t.ex. från en antenn eller HDMI-källa) i 3 minuter, kommer den försättas i viloläge. Nästa gång du startar TV:n, kommer följande meddelande att visas: "**TV:n bytte till standby-läge automatiskt eftersom det inte fanns någon signal under en längre tid.**" Du kan avaktivera denna funktion genom att ställa in **Timer av Ingen signal** alternativet i **Inställningar>Enheter** menyn.

Alternativet **Autoavstängning** (i **inställningar>system>mer**-menyn) kan ha angetts till ett värde mellan 1 och 8 timmar som standard. Om den här inställningen inte anges som **av** och TV:n är på och inte körts under inställd tid, kommer den att växla till standby-läge efter att den inställda tiden har gått ut. Nästa gång du startar TV:n kommer följande meddelande att visas. "TV växlade till standby-läge automatiskt eftersom ingen drift gjordes under en lång tid." Innan TV:n växlar till vänteläge visas ett dialogfönster. Om du inte trycker på någon knapp växlar TV: n till vänteläge efter en väntetid på cirka 5 minuter. Du kan markera **Ja** och trycka **OK** för att omedelbart sätta TV:n i viloläge. Om du markerar **Nej** och trycker på **OK**, förblir TV:n på. Du kan också välja att avbryta funktionen **Autoavstängning** från den här dialogen. Markera **Inaktivera** och tryck **OK**, TV:n förblir på och funktionen avbryts. Du kan aktivera den här funktionen igen genom att ändra inställningen för alternativet **Autoavstängning** från menyn **Inställningar>System>Mer**.

TV:ns kontrollknappar och drift.

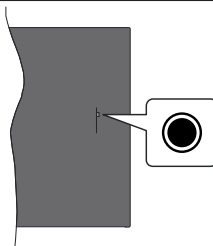

Obs: Placeringen av kontrollknappen kan variera beroende på modell.

Din TV har en enkel kontrollknapp. Med den här knappen kan du styra funktionerna Stäng av - På / Källa / Program och Volym på TV:n.

Använda Kontrollknappen

- Tryck på kontrollknappen för att visa menyn med funktionsalternativ.
- Tryck sedan vid behov på knappen flera gånger för att flytta fokus till önskat alternativ.
- Tryck och håll nere knappen i ungefär 2 sekunder för att aktivera valt alternativ. Alternativets ikonfärg ändras vid aktivering.
- Tryck på knappen än en gång för att använda funktionen eller gå in i undermenyn.
- För att välja ett annat funktionsalternativ, behöver du först inaktivera det senast aktiverade alternativet. Tryck och håll nere knappen för att inaktivera det. Alternativets ikonfärg ändras vid aktivering.
- För att stänga menyn för funktionsalternativ tryck inte på knappen på ungefär 5 sekunder. Menyn för funktionsalternativ försvinner.

För att stänga av TV:n (snabb Standby):

Tryck på kontrollknappen för att visa menyn för funktionsalternativ, fokus kommer att läggas på alternativet **Standby-läge**. Tryck och håll nere knappen i ungefär 2 sekunder för att aktivera detta alternativ. Alternativets ikonfärg ändras vid aktivering. Tryck på knappen igen för att stänga av undertexter.

Fjärrkontrollen fungerar inte i snabbt standby-läge och standby-LED lyser inte i TV:n. Funktioner så som nätverket i standby-läge (om tillgänglig) och timern kommer då att kopplas ifrån. TV:n kan startas från hård standby -läge bara med kontrollknappen.

För att stänga av TV:n: Tryck på kontrollknappen; TV:n kommer att slås på.

För att ändra volymen: Tryck på kontrollknappen för att visa menyn för funktionsalternativ och tryck sedan på knappen flera gånger för att flytta fokus till **Volym +** eller **Volym -** alternativet. Tryck och håll nere knappen i ungefär 2 sekunder för att aktivera valt alternativ. Alternativets ikonfärg ändras vid aktivering. Tryck sedan på knappen för att höja eller sänka volymen.

Byta kanal: Tryck på kontrollknappen för att visa menyn för funktionsalternativ och tryck sedan på knappen flera gånger för att flytta fokus till **Program +** eller **Program -** alternativet. Tryck och håll nere knappen i ungefär 2 sekunder för att aktivera valt alternativ. Alternativets ikonfärg ändras vid aktivering. Tryck sedan på knappen för att växla till nästa eller föregående kanal i kanallistan.

För att ändra källa: Tryck på kontrollknappen för att visa menyn för funktionsalternativ och tryck sedan på knappen flera gånger för att flytta fokus till **Källa**

alternativet. Tryck och håll nere knappen i ungefär 2 sekunder för att aktivera detta alternativ. Alternativets ikonfärg ändras vid aktivering. Tryck på knappen igen för att visa listan över källor. Bläddra igenom de tillgängliga källorna genom att trycka på knappen. TV:n kommer automatiskt att växla till markerad källa.

Obs: Huvudmenyns OSD kan inte visas via kontrollknappen.

Att sköta TV:n med fjärrkontrollen

Tryck på **TiVo**-knappen på fjärrkontrollen för att se hemskärmen. Använd riktningknapparna och **OK** för att navigera och ställa in. Tryck på **Tillbaka/Retur** -knappen för att lämna en meny.

Ingångsval

När du väl har anslutit externa enheter till din TV kan du växla mellan olika ingångskällor. Tryck på knappen **Källa** på fjärrkontrollen upprepade gånger för att välja de olika källorna.

Byta kanal och ändra volym

Du kan byta kanal och anpassa volymen genom att använda knapparna Program +/- och Program +/- på fjärrkontrollen.

Nollställ och stäng av via standby-knappen

Håll **Standby**-knappen intryckt för att se ytterligare funktioner för denna knapp. **Starta om**, **Standby** (Normal Standby), och **Stäng av** (Forcerad Standby) alternativen är tillgängliga. Markera en och tryck på **OK** för att utföra vald åtgärd. Om problem som förhindrar TV:n från att byta till standby-läge ordentligt uppstår, kan du använda **Stäng av**-alternativet för att tvinga TV:n i standby-läge

Om TV:n slutar att svara på kommandon och funktionsmenyn kan inte öppnas, forceras TV:n att starta om, när knappen trycks in i ca. 5 sekunder. Detta avslutar processen.

Se på TV

1. Hem

Hemskärmen är startpunkten för bläddring. Den samlar alla TV-program och filmer som är viktiga för dig - trendar titlarna på alla streaming-appar, senast sedda program, Live-TV-kanaler och rekommenderade program enligt dina klassificeringar och tittarvanor.

Innehållet i varje karusell ändras dynamiskt enligt användning. Även karusellkategorierna uppdateras, när TiVo OS lär känna dig bättre. T. ex. beroende på vad du har tittat på, kan du se komedifilmer och hälsa och sport karusell en och Oscar-vinnare karusell några dagar senare.

Tryck på **Source**-knappen på fjärrkontrollen, markera **TV**-ingångskällaalternativet och tryck **OK** för att byta till Live TV läge och se på TV-kanaler. Om senaste ingångskälla var **TV**, kan du även använda **Exit**-knappen för att byta till Live TV läge.

1.1. Mina Appar karusell

Mina appar karusellen på hemskärmen innehåller alla appar, från vilka TiVo OS gör rekommendationer om TV-program och filmer. Du kan välja appar som visas här på **Hantera appar** -skärmen.

Om du vill söka och bläddra program i en app, välj appen i denna karusell och tryck på **OK** på fjärrkontrollen för att öppna den.

1.2. Hantera Appar skärmen

Använd **Hantera appar** -skärmen till att kontrollera vilka appar TiVo OS använder till att rekommendera titlar från Hem, TV-program och Filmer skärmarna. Apparna som du väljer visas på **Mina appar** karusellen på hemskärmen. Valet av appar påverkar inte sökresultaten. TiVo OS visar resultatet från alla appar, för att hjälpa dig hitta vad du vill se på. När en app som du inte använder har en titel, kan du registrera dig för den.

2. Navigerings karusell

Navigerings-karusellen på hemskärmen ger enkel åtkomst till vanliga funktioner: **Guide**, **Alla appar**, **Källor**, **Kanallista**, **Inspelningar** (beroende på modell), **Timer**, och **Inställningar**.

3. Bläddra skärmar

Välj **Gratis**, **TV-program**, **Filmer** och **Bevakningslista** huvudmenyn för att fokusera bläddringen till denna innehållstyp.

4. Innehålls Detaljer

När du hittar innehåll som intresserar dig, markera det och tryck på **OK** på fjärrkontrollen för att se detaljer om den. Du kan även få information om rollista och besättning och se rekommendationer om motsvarande innehåll.

4.3. Se nu

Välj att se program från vilken som helst av de valda apparna, som har programmet tillgänglig. Dessa är appar som du aktiverat för rekommendationer på **Hantera appar** -skärmen. Andra som har innehållsvisning i Fler sätt att titta.

4.4. Bevakningslista

Använd bevakningslistan till att spara program som du vill börja eller fortsätta att titta på senare och favoriter att återgå till. Vad du lägger till hjälper att personalisera rekommendationer till dig.

Titlar som du lägger till visas också i **Bevakningslista** -karusellen på hemskärmen. Plus-tecknet byts till bokmärke.

Välj för att lägga till program + **Bevakningslista** på dess Innehållsdetaljer-skärmen. Plus-tecknet byts till bokmärke.

Ta bort ett program genom att gå till dess innehållsdetaljer-skärm och välj **Bevakningslista**. Bokmärket byts till plus-tecken.

4.5. Betygsättning

Säg till TiVo OS vad du tycker om en TV-program eller film med tummen upp eller tummen ner. Du får i retur rekommendationer som reflekterar bättre vad du gillar att titta på. Gå till programmets innehållsdetaljer-skärm och välj **Betygsätt**. Välj tummen upp eller tummen ner. Innehåll som du betygsätter med tummen ner, visas inte längre i rekommendationerna.

4.6. Rapportera innehåll

Gå till programmets innehållsdetaljer-skärm och välj flagga. Rapportera innehåll skärmen kommer att visas. När du valt en fördefinierad orsak, markera **Rapportera** och tryck på **OK**. Du kan också välja **Nånting annat** -alternativet och ange en orsak med virtuelltangentbordet en orsak, om en fördefinierad orsak inte är passande.

4.7. Bläddra alla avsnitt

Välj **Avsnitt** på innehållsdetaljer-skärmen för avsnitt av TV-program och se dessa ordnade efter säsong.

5. Text sökning

Välj **Sök** i huvudmenyn för att söka filmer och TV-program från alla appar. Tryck **OK** och mata in titel eller skådespelare med det virtuella tangentbordet. Markera **Färdig** och tryck på **OK** för att starta sökningen. Resultaten visas på skärmen. Välj önskad resultat genom att använda riktningknapparna och tryck på **OK** för att öppna den.

6. Röst Sökning och Kontroll

Använd rösten till att söka TV-program och filmer. Det är snabbare och mer korrekt än att skriva med fjärrkontrollen. Du kan även navigera skärmar och kontrollera volymen genom att tala naturligt. Tryck på **Röst**-knappen på fjärrkontrollen (beroende på modell av fjärrkontrollen), be sedan om innehåll enligt kriterier, såsom titel, genre, skådespelare, regissör, betyg, ålder, lämplighet, citat eller decennium. Du kan fortsätta att tala för att förfina sökresultaten efter att de visats. "Visa mig Tom Cruise filmer. Bara de från 90-talet".

Obs: *Röstsökning och röststyrning är kanske inte tillgängliga i alla länder.*

7. Behöver du Hjälp?

Få svar till vanliga frågor och lär dig få ut det mesta av TiVo OS på: <https://www.tivo.com/support>

Sätt i batterierna i fjärrkontrollen

Fjärrkontrollen kan ha en skruv, som fäster batterifackets lucka (eller den kan finnas i separat påse). Ta bort skruven, om luckan är fäst med skruven. Ta sedan bort batterifackets lock för att öppna batterifacket. Sätt i två 1.5V - storlek **AAA** batterier. Kontrollera att (+) och (-) matchar (kontrollera polariteten). Blanda inte

gamla och nya batterier. Ersätt endast med samma eller motsvarande typ. Placera tillbaka locket. Fäst locket igen med skruven.

Ett meddelande kommer att visas på skärmen när batterierna snart är slut och måste bytas ut. Observera att när batterierna är snart är slut kan fjärrkontrollens prestanda försämrast.

Batterier bör inte utsättas för extrem värme som solljus, eld eller liknande.

Strömanslutning

VIKTIGT: TV:n är konstruerad för att fungera på en **220-240 V AC, 50 Hz** ström. Efter att TV:n packats upp, låt den nå den omgivande temperaturen innan du ansluter TV:n till huvudströmmen.

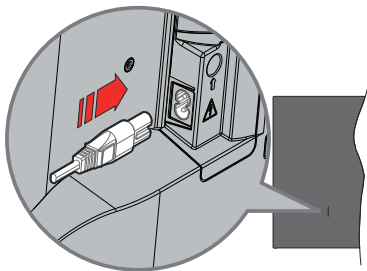

Anslut ena änden (kontakt med två hål) av den medföljande strömkabeln i strömkabelns anslutning i TV:ns baksida. Anslut andra änden i vägguttaget.

Observera: Strömkabelns position kan variera beroende på modell.

Antennanslutning

Anslut antennen eller kabel-TV-kontakten till ANTENNINGÅNGEN (ANT.) eller satellitkabeln till SATELLITINGÅNGEN (LNB) som finns på baksidan på TV:n.

Baksidan av TV:n

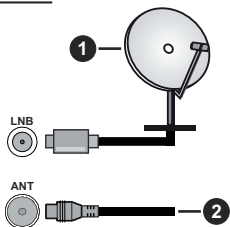

1. Satellit
2. Antenn eller kabel



Om du vill ansluta en enhet till tv:n kontrollera att både tv:n och enheten är avstängda innan du ansluter. När anslutningen är klar kan du slå på enheterna och använda dem.

Licensmeddelande

Benämningarna HDMI och HDMI High-Definition Multimedia Interface HDMI trade dress och HDMI-logotypen är varumärken eller registrerade varumärken som tillhör HDMI Licensing Administrator, Inc.



Tillverkad under licens från Dolby Laboratories. Dolby, Dolby Audio, och den dubbla D-symbolen är varumärken som tillhör Dolby Laboratories Licensing Corporation.



Youtube och Youtubes logotyp är varumärken, tillhörande Google Inc.

Bluetooth® -märket och loggor är ett registrerat varumärke som ägs av Bluetooth SIG Inc, all användning av varumärket av Vestel Elektronik Sanayi ve Ticaret AS är licensierat. Andra varumärken och handelsnamn ägs av respektive ägare.

Denna produkt innehåller teknologi med förbehåll för vissa av Microsofts immateriella rättigheter. Användning eller distribution av denna teknologi förutom denna produkt är förbjuden utan behöriga licenser från Microsoft.

Innehållsägare använder innehållsätkomstteknologi från Microsoft PlayReady™ för att skydda sin immateriella egendom, inklusive upphovsrättsskyddat innehåll. Denna enhet använder PlayReady-teknik för att komma åt PlayReady-skyddat innehåll och/eller WMDRM-skyddat innehåll. Om enheten inte korrekt tillämpar begränsningar för användning av innehåll kan innehållsägarna kräva att Microsoft återkallar enhetens förmåga att använda PlayReady-skyddat innehåll. Återkallelse bör inte påverka oskyddat innehåll eller innehåll som skyddas av andra innehållsätkomstteknologier. Innehållsägare kan kräva att du uppdaterar PlayReady för att komma åt deras innehåll. Om du nekar en uppdatering kommer du inte att kunna få tillgång till innehåll som kräver uppdateringen.

"CI Plus"-logotypen är ett varumärke som tillhör CI Plus LLP.

Denna produkt är skyddad av vissa immateriella rättigheter för Microsoft Corporation. Användning eller distribution av sådan teknologi förutom denna produkt är förbjuden utan licens från Microsoft eller ett auktoriserat Microsoft-dotterbolag.





Endast för Europeiska unionen och länder med återvinningssystem

Dessa symboler på produkterna, förpackningarna och/eller medföljande dokumentation visar att förbrukade elektriska och elektroniska produkter och batterier inte får blandas med vanliga hushållsopor.

För korrekt behandling, insamling och återvinning av gamla produkter och batterier, vänligen lämna dem till passande uppsamlingsställe i enlighet med nationell lagstiftning.

Genom att kassera dem på rätt sätt hjälper du till att spara värdefulla resurser och förhindrar eventuella negativa effekter på människors hälsa och miljön.

För mer information om insamling och återvinning, kontakta din kommun.

I enlighet med inhemsk lagstiftning kan böter bli följden vid oriktigt bortskaffande av detta avfall.

Anmärkning avseende batterisymbolen (bottensymbol):



Denna symbol kan användas i kombination med en kemisk symbol. I detta fall uppfyller det de krav som ställs i direktivet för den aktuella kemikalien.

Deklaration om överensstämmelse (DoC)

"Härmed förklarar Panasonic Corporation att denna TV är i överensstämmelse med de väsentliga bestämmelser och lagar som anges i direktivet 2014/53/EC."

Om du vill få en kopia av ursprungliga DoC för denna TV kan du besöka följande webbplats:

<http://www.ptc.panasonic.eu/compliance-documents>

Auktoriserad representant:

Panasonic Testing Centre

Panasonic Marketing Europe GmbH

Winsbergring 15, 22525 Hamburg, Germany

Websida: <http://www.panasonic.com>

TV-Sändning	PAL BG/IDK SECAM BG/DK
Mottagande Kanaler	VHF (BAND I/III) - UHF (BAND U) - HYPERBAND
Digital Mottagning	Fullt integrerad digital markbunden kabel-satellit- TV (DVB-T-C-S) (DVB-T2, DVB-S2- kompatibel)
Antal Förinställda Kanaler	11 000
Kanalindikator	Visning på skärmen
RF-antenningång	75 Ohm (obalanserat)
Driftsvolt	220-240V AC, 50Hz
Ljud	A2 Stereo+Nicam Stereo
Hörlurar	3,5 mm ministereoo-uttag
Ljudutgångsström (WRMS.) (10 % THD)	2 x 2,5 W
Strömförbrukning (W)	45 W
Nätverkets strömförbrukning i standby-läge (W)	< 2
Vikt (kg)	3,75 Kg
TV-dimensioner BxHxD (med stativ) (mm)	134 x 553 x 372
TV-dimensioner BxHxD (utan stativ) (mm)	63 x 553 x 334
Skärm	16/9 24"
Driftstemperatur och driftsfuktighet	0 °C upp till 40 °C, 85 % fuktighet max

För mer produktinformation, besök
EPREL: <https://eprel.ec.europa.eu>.

EPREL-registreringsnummer finns tillgängligt på
<https://eprel.panasonic.eu/product>.

Trådlösa LAN-sändarspecifikationer

Frekvensområden	Max uteffekt
2400 - 2483,5 MHz (CH1 - CH13)	< 100 mW
5150 - 5250 MHz (CH36 - CH48)	< 200 mW
5250 - 5350 MHz (CH52 - CH64)	< 200 mW
5470 - 5725 MHz (CH100 - CH140)	< 200 mW

Landsbegränsningar

Den trådlösa LAN-utrustningen är avsedd för hem och kontor i alla EU-länder, Storbritannien och Nordirland (och andra länder efter det relevanta EU- och/eller UK-direktivet).) 5.15 - 5.35 GHz-bandet är begränsat till endast inomhusbruk i Eu-länder, Storbritannien och Nordirland, (och andra länder som följer det relevanta EU- och/eller brittiska direktivet). Offentlig bruk kräver en allmän auktorisering av respektive tjänsteleverantör..

Land	Restriktion
Ryssland	Bara inomhusbruk

Kraven för länder kan ändras när som helst. Det rekommenderas att användaren kollar med lokala myndigheter för aktuell status för sina nationella bestämmelser för både 2,4 GHz och 5 GHz trådlöst LAN.

Standard

IEEE 802,11.a/b/g/n

Värdgränssnitt

USB 2.0

Säkerhet

WEP 64/128, WPA, WPA2, TKIP, AES, WAPI

Obs:

Underrättelse för DVB/data sändning / IPTV-funktioner

- Denna TV-apparat är utformad för att uppfylla standarderna (od Marta 2021. godine) för DVB-T/T2 (MPEG2, MPEG4-AVC (H.264) och HEVC (H.265)) digitala markbundna tjänster, DVB-C (MPEG2, MPEG4-AVC (H.264) och HEVC (H.265)) digitala kabeltjänster och DVB-S (MPEG2, MPEG4-AVC (H.264) och HEVC (H.265)) digitala satellittjänster
Rådgör med din lokala handlare för tillgängligheten av DVB-T/T2- eller DVB-S-tjänster i ditt område.
Rådgör med din kabeltjänsteleverantör för tillgänglighet av DVB-C tjänster med den här tv:n.
- Den här TV:n kanske inte fungerar korrekt med signaler som inte möter standarderna för DVB-T / T2. DVB-C eller DVB-S.
- Alla funktioner kanske inte finns beroende på land, område, sändare, tjänsteleverantör, satellit och nätverksmiljö.
- Alla CI-moduler kanske inte fungerar med den här tv:n. Rådgör med din tjänsteleverantör angående tillgängliga CI-moduler.
- Den här tv:n kanske inte fungerar som den ska med CI-moduler som inte är godkänt av tjänsteleverantören.
- Ytterligare avgifter kan tillkomma beroende på tjänsteleverantören.
- Kompatibiliteten med framtida tjänster är inte garanterad.
- Internet-apparna, som respektive internetleverantör har erbjudit, kan ändras, avbrytas eller tas bort när som helst.
Panasonic åtar sig inget ansvar för eller ger någon garanti för tjänsternas tillgänglighet eller fortsättning.
- Panasonic garanterar inte andra tillverkares utrustnings operation eller funktion; och vi åtar inget ansvar för skador, som uppkommit av användning och/eller funktioner av nämnda tillverkares utrustning.

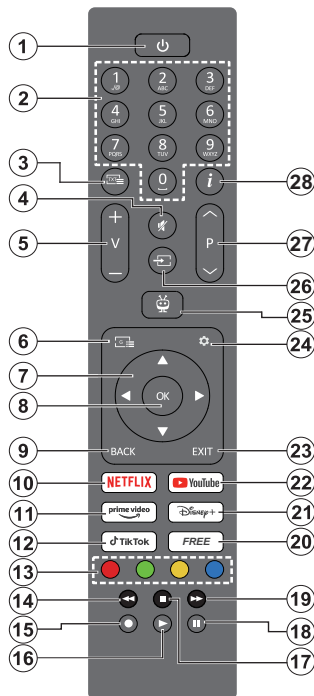













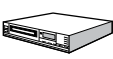







1. **Vänteläge(*) / Standby / På (tryck snabbt), Nollställ / Stäng av** (håll intryckt)
2. **Numeriska knappar:** Växlar kanalen i live TV-läge, skriver in en siffra i textrutan på skärmen
3. **Text:** Visar Text-TV (där det finns). Tryck på knappen igen för att se text-TV över den vanliga sändningsbilden (blandad).. Tryck igen för att stänga av
4. **Tyst:** Stänger helt av volymen på TV:n
5. **Volym +/-:** Ökar/minskar volymnivån.
6. **Guide:** Visar den elektroniska programguiden
7. **Riktningknappar:** Hjälper med att navigera menyer, inställningsalternativ, flyttar fokus eller markören etc., visar undersidor i Live text-TV när du trycker höger eller vänster. Följ anvisningarna på skärmen
8. **OK:** Bekräftar val, går in i undermenyer, håller sidan (i Live TV-text-TV), visar kanallistan (i live TV-läge)
9. **Tillbaka/retur:** Återgår till föregående menyskärm, går ett steg tillbaka, stänger öppna fönster, öppnar index-sidan (i Live text-TV-läge). Bläddrar snabbt mellan föregående och nuvarande kanaler eller källor
10. **Netflix:** Startar Netflix-applikationen.
11. **Prime Video:** Öppnar appen Amazon Prime Video

12. **TikTok:** Startar TikTok-applikationen.
13. **Färgade knappar:** Följ instruktionerna för färgade knappfunktioner på skärmen
14. **Spola tillbaka:** Spolar bakåt i media såsom filmer
15. Ingen funktion
16. **Spela:** Börjar spela utvald media
17. **Stopp:** Stoppar median från att spelas
18. **Paus:** Pausar median från att spelas
19. **Snabbt framåt:** Spolar framåt i media så som filmer
20. **Gratis:** Visar gratis innehåll från olika appar på hemskärmen
21. **Disney+:** Startar Disney+ -applikationen.
22. **Youtube:** Startar Youtube-applikationen
23. **Stäng:** Stänger av och avslutar de visade menyerna eller återgår till föregående skärm, avslutar från alla körande applikationer eller OSD-banner, stänger hemskärmen och växlar till senast inställda källa
24. **Inställningar:** Öppnar **Inställningar**-menyn
25. **TiVo:** Återgår till senaste plats inom TiVo OS från platser som film som man tittar på eller inställningar-skärmen.
26. **Källa:** Visar tillgängliga sändningar och innehållskällor
27. **Program +/-:** Ökar/Minskar kanalnumret i Live-TV-läget
28. **Info:** Visar information om på skärminnehåll, visar dold information (avslojar - i Live text-TV)

(*) Standby-knappen

Håll **Standby**-knappen intryckt för att se ytterligare funktioner för denna knapp. Markera en av **Nollställ** (Starta igen), **Standby** (Normal Standby), och **Stäng Forcerad Standby**) alternativen och tryck på **OK** för att utföra vald funktion. Om TV:n slutar att svara på kommandon och funktionsmenyn kan inte öppnas, forceras TV:n att starta om, när knappen trycks in i ca. 5 sekunder. Tryck snabbt och släpp för att byta TV:n till standby-läge eller slå på TV:n när den är i standby-läge.

Anslutningar

Kontakt	Typ	Kablar	Enhet
	HDMI anslutning (sida och bak)		
SPDIF 	SPDIF (koaxial ut) anslutning (sida)		
Sida AV 	Sida AV (Audio/video) anslutning (sida)	 Sida ljud/video-anslutningskabel (medföljer) Ljud-Video-kabel	
HÖRLUR 	Hörlurs anslutning (sida)		
	USB Anslutning (sida)		
	CI Anslutning (sida)		
LAN 	Ethernet-anslutning (baksidan)	 LAN / Ethernet -kabel	

Vid användning av väggfästet finns att köpa av tredje part i butik om det inte medföljer rekommenderar vi att du fäster alla a finns att köpa av tredje part i butik om det inte medföljer rekommenderar vi att du fäster alla kablar bak på tv:n innan du monterar den på väggen. Sätt endast in eller ta ut CI-modulen när TV:n är AVSTÅNGD. Du bör se modulens bruksanvisning för mer information om inställningarna. USB-ingång/arna på din TV stöder enheter upp till 500 mA. Anslutning av enheter som har aktuellt värden över 500mA, kan skada din TV. När du ansluter utrustning med HDMI-kabel till din TV, för att garantera tillräcklig immunitet mot parasitiska frekvensstrålning måste du använda en höghastighets- (hög kvalitet) HDMI-kabel med ferriter.



Om du vill ansluta en enhet till tv:n kontrollera att både tv:n och enheten är avstängda innan du ansluter. Efter att anslutningen genomförts kan du starta enheterna och använda dem.

Sätta på/stänga av

För att sätta på TV:n

Anslut strömkabeln till uttaget eller till ett vägguttag (220-240 V AC, 50 Hz).

För att sätta på TV:n från standby

- Tryck på **standby**-knappen, **program +/-** eller en sifferknapp på fjärrkontrollen.
- Tryck på kontrollknappen på TV:n.

För att sätta på TV:n från snabb standby

- Tryck på kontrollknappen på TV:n.

Att ändra TV:n till viloläge

Tryck på **Standby**-knappen på fjärrkontrollen.

Att ändra TV:n till snabb standby

Tryck på kontrollknappen på TV:n, så visas menyen för funktionsalternativ. Fokus kommer att ligga på alternativet **Standby**. Tryck och håll nere knappen i ungefär 2 sekunder för att aktivera detta alternativ. Alternativets ikon kommer att byta färg. Tryck sedan på knappen igen, så växlar TV:n till vänteläge.

För att slå på TV:n

För att stänga av TV:n helt drar du ur strömsladden från eluttaget.

Obs: När TV:n är i viloläge blinkar lampan för viloläge och indikerar att funktioner som Sökning i viloläge, trådlös nedladdning eller Timer är aktiva. LED-lampan kan blinka när TV:n slås på från viloläge.

Förstagångsinstallation

Obs: Om du ska utföra FRANSAT-installation, sätt i FRANSAT-kortet (tillval) i villkorade åtkomstterminalen på din TV innan du slår på TV:n.

När den slås på för första gången visas skärmen för språkval. Välj det önskade språket och tryck på **OK**. I följande steg i installationsguiden ställer du in dina inställningar med riktningssknapparna och **OK**-knappen.

När språk har valts, blir du ombedd att byta åtkomstinställningarna, om du vill. Markera **Ja** och tryck på **OK** för att ändra. Se mer information av tillgängliga alternativ i **System Meny Innehåll** sektionen.

Ställ in landspreferenserna på nästa skärm. Beroende på val av **Land** kan du tillfrågas att ställa in och bekräfta en PIN-kod nu. Vald PIN-kod får inte vara 0000. Du måste ange en PIN-kod om du tillfrågas om detta i någon meny senare.

Obs: M7(*) operatörstyp kommer att fastställas i enlighet med det språk och land du valde när du gjorde grundinställningarna.

(*) M7 är en digital satellitljäntleverantör.

Du kan aktivera **Butiksläge** i nästa steg. Detta alternativ kommer att konfigurera TV-inställningarna för butiksmiljö och beroende på TV-modell som

används kan de funktioner som stöds visas på sidan på skärmen som en info-banner eller en förinstallerad videofil kan spelas upp. Alternativet är endast avsett för användning i butik. Det rekommenderas att välja **Hemläge** för hemmabruk. **Butiksläge**-alternativet kommer att finnas tillgängligt i menyen **Inställningar>System>Mer** och dina preferenser för denna inställning kan ändras senare. Gör ditt val och tryck på **OK** för att fortsätta.

Bildlågets valruta kommer att visas. För att TV:n ska förbruka mindre energi och vara miljövänligare, välj **Naturlig** och tryck på **OK** för att fortsätta. Valet kan förändras senare med hjälp av alternativet **Läge i Inställningar>Bild** meny.

Beroende på modellen på din TV och landsvalet kan **Samtyckesinställningar**-menyn visas vid denna punkt. Med de här alternativen kan du ställa in dina samtyckesinställningar. Markera en funktion och tryck på **OK** för att aktivera eller inaktivera. Läs de relaterade förklaringarna som visas på skärmen för varje markerad funktion innan du gör några ändringar. Du kan trycka på höger riktningssknapp för att markera texten och använda **Program +/-** eller upp/ner riktningssknapparna till att bläddra hela texten upp och ner. Du kommer att kunna ändra dina inställningar när som helst senare från **Inställningar>Laglig>Samtyckesinställningar**-menyn. Om alternativet **Internetanslutning** är inaktiverat, skippas skärmen **Nätverk/Internetinställningar** och visas inte. Om du har några frågor, klagomål eller kommentarer angående denna sekretesspolicy eller dess verkställighet, vänligen kontakta via e-post på privacyrequest@xperi.com och smartvsecurity@vosshub.com. Markera **Skicka samtyckesval** och tryck på **OK** för att fortsätta.

På nästa skärm behöver du godkänna villkoren för TiVo Smart TV -tjänster för att dra nytta av de relaterade tjänsterna. Rulla nedåt på sidan för att läsa hela texten med hjälp av **Program +/-** eller upp/ner-riktningssknapparna. Markera **Acceptera** och tryck på **OK** på fjärrkontrollen för att bekräfta och fortsätta. Markera **Avbryt** och tryck **OK** för att fortsätta utan bekräftelse.

Nätverk / Internet inställningar-menyn kommer att visas nästa. Se avsnittet **Anslutning** för att konfigurera en nätverksanslutning. Om du vill att din TV ska förbruka mindre ström i standbyläge kan du inaktivera **Nätverket i standbyläge** -alternativet genom att ställa in det som **Av**. Efter installationen är genomförd, markera **Nästa** tryck på **OK**-knappen för att fortsätta. Om **Nätverkstypen** är ställd till **Trådlös enhet**, visas tillgängliga nätverk. Markera **Nästa** igen när du är färdig och tryck på **OK** för att fortsätta. Om du vill ansluta till trådlös nätverk senare, markera **Ställ in senare** och tryck **OK**.

Beroende på modellen på din TV och medföljande fjärrkontroll, kan automatisk parkopplingsskärm visas

vid denna punkt. Följ informationen på skärmen för att para din fjärrkontroll (beroende på fjärrkontrollens modell) med din TV. Se avsnittet **Fjärrkontroll** för mer information. Om du vill parkoppla fjärrkontrollen senare, markera **Installera senare** och tryck **OK**.

På nästa skärm visas menyn nätverk **Enhet**. Du kan ansluta externa trådlösa ljudenheter, fjärrkontroller, tangentbord och möss till din TV. För ljudenheter ska du använda **Bluetooth Audio Link**-alternativet och för trådlösa fjärrkontroller, tangentbord och möss **Bluetooth Ingångsenhet**-alternativet. Se avsnittet **Konnektivitet** för mer information om processen. Fortsätt genom att markera **Nästa** och tryck på **OK**.

På nästa skärm kan du ställa in sändningstyper som ska sökas, ställa in krypterad kanalsökning och tidszon (beroende på landsval). Du kan även ställa in sändningstyp som favorit. Prioriteringen kommer att ges till de valda sändningstyperna under sökprocessen, och kanalerna i den kommer listas ovanför kanallistan. När du är klar, markera **Nästa** och tryck **OK** för att fortsätta.

Om att välja sändningstyp

För att använda sökalternativ för en sändningstyp markerar du det och trycker på **OK**, vänster eller höger riktningssknapp. Om du vill stänga sökalternativet avmarkerar du kryssrutan genom att trycka på **OK**, vänster eller höger riktningssknapp efter att du har flyttat fokuset till önskat sändningstypalternativ.

Digitalantenn: Om alternativet sökning med **Digitalantenn** är aktiverad, söker TV:n efter markbundna sändningar efter att de andra övriga inställningarna genomförts.

Digitalkabel: Om **Digitalkabelsökning** är på kommer tv:n att söka efter kabelsändningar efter att de andra övriga inställningarna genomförts. Ett meddelande visas innan du börjar söka som frågar om du vill utföra kabelnätverkssökning. Om du väljer **Ja** och trycker på **OK** kan du välja **Nätverk** eller ange värden som **Frekvens, Nätverks-ID** och **Söksteg** på nästa skärm. Om du väljer **Nej** och trycker på **OK** kan du välja **Start Frekvens, Stopp Frekvens** och **Söksteg** på nästa skärm. När du är klar, markera **Nästa** och tryck **OK** för att fortsätta.

Obs: Sökningstiden kommer att ändras beroende på det valda **Söksteg**et.

Satellit: Om alternativet sökning med **Satellit** är påslaget kommer tv:n söka efter digitala satellitsändningar efter att de andra övriga inställningarna genomförts. Innan satellitsökningen utförs bör vissa inställningar göras. En meny kommer att visas där du kan välja att starta en M7 eller Fransat-operatörsinstallation eller en standardinstallation. För att starta en M7-operatörsinstallation, ställ in **installationstyp** som **operatör** och **satellitoperatören** som tillhörande M7-operatör. Markera sedan alternativet **Föredragen scan** och ställ in som **Automatisk kanalsökning** och

tryck på **OK** för att starta den automatiska sökningen. Om DiSEqC-växling används i satellitsystemet, kan du även välja DiSEqC-version för operatörsinstallationen. Dessa alternativ kan väljas i förväg beroende på de **språk** och **land** som du har valt i de tidigare stegen i förstagångsinstallationsprocessen. Du kan bli ombedd att välja **HD/SD** eller landsspecifik kanallista enligt din M7-operatörstyp. Välj en och tryck **OK** för att fortsätta.

Vänta tills skanningen är klar. Nu har listan installerats.

När du utför en M7-operatörsinstallation, om du vill använda installationssatellitparametrar som skiljer sig från standardinställningarna, väljer du alternativet **Föredragen Scan** som **Manuell Kanalsökning** och tryck på **OK** för att fortsätta. Menyn **Antenntyp** kommer att visas härnäst. När du har valt antenntyp och önskad satellit i följande steg trycker du på **OK** för att ändra satellitinstallationsparametrarna i undermenyn.

För att starta en Fransat-operatörsinstallation, ställ in installationstyp som operatör och sedan satellitoperatören som tillhörande Fransat-operatör. Tryck sedan på **OK**-knappen för starta **Fransat**-installationen. Du kan välja att starta en automatisk eller manuell installation.

Tryck **OK** för att fortsätta. Fransat-installationen kommer att utföras och sändningar sparas (om sådana finns).

Om du ställer in **installationstypen Standard**, kan du fortsätta med den vanliga satellitinstallationen och titta på satellitkanaler.

Du kan starta en Fransat-installation när som helst senare från **Inställningar>Installation>Automatisk kanalsökning>Satellitmeny**.

För att söka efter andra satellitkanaler än M7- eller Fransat-kanaler bör du börja en standardinstallation. Välj **installationstypen** som **Standard** och tryck på **OK** för att fortsätta. Menyn **Antenntyp** kommer att visas härnäst.

Det finns tre alternativ för antenntval. Du kan välja **Antenntyp** som **Direkt**, **Enkel satellitkabel** eller **DiSEqC-switch** genom att använda vänster- eller högerknapparna. Tryck efter val av antenntyp på **OK**. Tryck på nästa skärm på **OK** för att se alternativen för att fortsätta. **Fortsätt**, alternativen **Transponderlista** och **Konfigurera LNB** kommer att finnas tillgängliga. Du kan ändra transponder- och LNB-inställningar med de relaterade menyalternativen.

- **Direkt:** Om du har en enda mottagare och en direkt satellitantenn, välj denna antenntyp. Tryck på **OK** för att fortsätta. Välj en tillgänglig satellit på nästa skärm och tryck på **OK** för att söka efter tjänster.

- **Enkel satellitkabel:** Om du har flera mottagare och ett enkelt satellitkabelfsystem, välj den här antenntypen. Tryck på **OK** för att fortsätta. Konfigurera inställningarna genom att följa

instruktionerna på nästa skärm. Tryck på **OK** för att söka efter tjänster.

- **DiSEqC-switch:** Om du har flera parabolantennor och en **DiSEqC-switch**, välj denna antenntyp. Ställ sedan in DiSEqC-version och tryck **OK** för att fortsätta. Du kan ställa in upp till fyra satelliter (om tillgängligt) för version v1.0 och sexton satelliter för version v1.1 på nästa skärm. Tryck på **OK**-knappen för att skanna den första satelliten i listan.

Analog: Om alternativet sökning med **Analog** är påslaget kommer TV:n att söka efter analoga sändningar efter att de andra övriga inställningarna genomförts.

En dialogskärm som ber dig att aktivera föräldrakontroll visas. Om du väljer **Ja**, kommer föräldrabegränsningsalternativ visas. Konfigurera som önskat och tryck på **OK** när du är klar. Välj **Nej** och tryck på **OK** för att gå vidare, om du inte vill aktivera föräldrabegränsningar.

Efter de första inställningarna genomförts kommer TV:n att starta sökningen efter tillgängliga sändningar av den valda sändningstypen.

Medan sökningen fortsätter kommer nuvarande skanningsresultaten att visas längst ned på skärmen. Du kan trycka på knappen **TiVo**, **Bakåt** eller **Exit** för att avbryta sökningen. De kanaler som redan har hittats kommer att lagras i kanallistan.

När alla tillgängliga stationer är lagrade kommer hemskärmen att visas. Du kan trycka på **Exit** knappen för att se på TV-kanaler. Du kan trycka på **OK**-knappen för att visa kanallistan när du ser på TV-kanaler och redigera kanallistan enligt dina preferenser med **Ändra**-flikens alternativ.

Medan sökningen fortsätter kan ett meddelande visas som frågar om du vill sortera kanalerna enligt LCN(*). Välj **Ja** och tryck på **OK** för att fortsätta.

(* LCN är det logiska kanalnummersystemet som organiserar tillgängliga sändningar i enlighet med en igenkännbar kanalnummersekvens (i förekommande fall).

Anteckningar:

För att söka efter M7-kanaler efter **förstagångsinstallationen**, bör du utföra **förstagångsinstallationen igen**. Eller tryck på **Hem-knappen** och gå in i **Inställningar>Installation>Automatisk kanalsökning>Satellit-menyn**. Följ sedan samma steg som anges ovan.

Stäng inte av TV:n medan **förstagångsinstallationen** initieras. Notera att vissa alternativ kanske inte är tillgängliga, beroende på valet av land.

När **förstagångsinstallationen** är klar, kan HD+ operatörens applikationsskärm visas, beroende på val gjorda under installationsprocessen. För att använda operatörens tjänster, måste denna applikation aktiveras. Om du aktiverar applikationen, kan användargränssnittets delar, som kanalinfobanner och elektronisk programguide, som vanligtvis fås genom TV:n, ersättas med operatörens applikation.

Om satellit eller HD+ installationen inte utförs och du vill aktivera applikationen senare, markera HD+ applikationen i **Hem**-menyn och tryck på **OK**. Du kommer till skärm, där aktiveringen utförs. Media-Spela upp via USB-ingång

Du kan ansluta en 2,5 tum och 3,5 tum (hdd med extern strömtillförsel) externa hårddiskar eller USB-stickor till din tv genom att använda USB-ingångar på TV:n.

VIKTIGT! Spara filerna på din lagringsenhet innan du ansluter den till en tv. Tillverkaren är inte ansvarig för skadade filer eller förlorade data. Vissa typer av USB-enheter (tex. MP3-spelare) eller USB-hårddiskar/ minnen kanske inte är kompatibla med denna tv. Tv:n stöder enbart diskformatering för FAT32 och NTFS.

Vänta lite innan varje i och urkoppling eftersom spelaren kanske fortfarande läser filer. Underlåtelse att göra så kan orsaka fysisk skada på USB-spelaren och USB-enheten. Dra inte ut din enhet medan du spelar en fil.

Du kan använda USB-hubbar med din TV:s USB-ingångar. USB-hubbar med extern strömkälla rekommenderas då.

Det kommer att användas TV:ns USB-ingång(ar) direkt, om du ska ansluta en USB-hårddisk.

Observera: Medan du ser på bildfiler kan Media-bläddraren meny endast visa 1000 bilder som lagras på den anslutna USB-enheten.

Mediabläddrare

Du kan spela upp musik- och filmfiler och visa fotofiler lagrade på en USB-enhet genom att ansluta den till din TV. Anslut en USB-enhet till en av USB-ingångarna på sidan av TV:n.

När du har anslutit en USB-enhet till din TV, visas ett meddelande som talar om, att en USB-enhet har anslutits på skärmen. Du kan komma åt innehållet i den anslutna USB-enheten när som helst från **Källor**-menyn Hemskrämen. Du kan också trycka på **Source**-knappen på fjärrkontrollen och välja USB-lagringsenhet från källistan.

Du kan ställa in dina preferenser för mediabläddraren genom att använda menyn **Inställningar**. **Inställningsmenyn** kan nås via informationsfältet som visas längst ned på skärmen när du trycker på knappen Info när du spelar upp en videofil, audiofil eller visar en bildfil. Tryck på knappen **Info**, om informationsfältet har försvunnit, markera kugghjulsymbolen i på höger sida om informationsfältet och tryck på **OK**. **Bildinställningar**, **Ljudinställningar**, **Inställningar för Medialäsaren** och **Alternativ** kommer att finnas tillgängliga beroende på mediafiltyp och TV:ns modell och dess funktioner. Innehållet i dessa menyer kan ändras enligt typen på den nuvarande öppna mediefilen. Endast **Ljudinställningar** meny kommer att vara tillgänglig när du spelar upp ljudfiler.

Lägesalternativen Loopa/blanda	
Starta uppspelning och aktivera 	Alla filer i listan kommer spelas hela tiden i originalordning
Starta uppspelning och aktivera 	Samma fil kommer spelas hela tiden i slinga (upprepning)
Starta uppspelning och aktivera 	Alla filer i listan kommer spelas en gång i slumpmässig ordning
Starta uppspelning och aktivera  	Alla filer i listan kommer spelas hela tiden i samma slumpmässiga ordning

För att använda funktionerna på informationsfältet markera symbolen för funktionen och tryck på **OK**. För att ändra status för en funktion, markera symbolen för funktionen och tryck **OK** så mycket som behövs. Om symbolen är markerad med ett rött kors betyder det att den är avaktiverad.

Anpassad uppstartslogga

Du kan göra din TV personligare genom att visa ditt favoritfoto eller favoritbild på skärmen när Tv:n startar. För att göra det, kopiera dina favoritbildfiler på en USB-skiva och öppna den i Medialäsaren. Välj USB-ingång i **Källor**-menyn och tryck på **OK**-knappen. När du har vald den önskade bilden, markera den och klicka på **OK** för att se den i helskärmsläge. Tryck på knappen **Info**-knappen, markera kugghjulsymbolen i informationsfältet och tryck på **OK**. Välj Alternativ och tryck på **OK**. **Ställ in startlogo**-alternativet kommer att vara tillgängligt. Markera den och klicka på **OK** igen för att välja bilden som anpassad logga. En bekräftelseskärm kommer att visas. Välj **Ja** och tryck på **OK** igen. Om bilden är lämplig(*) kommer du se den på skärmen nästa gång Tv:n startar.

Observera: Du kan använda **Återställ standardstartlogotyp** alternativet i **Inställningar>System>Mer** menyn för att återställa standardstartlogotypen. Om du utför **Förstagångsininstallationen** återställs även startlogotypen till standard värde.

(*) Bilderna ska vara i jpeg filformat. Endast filer med storlekar som inte är större än 4MB stöds. [CEC]

Den här funktionen låter dig styra CEC-aktiverade enheter som är ansluta via HDMI-portar, genom att använda fjärrkontrollen på Tv:n.

CEC-alternativet i menyn **Inställningar>Enheter** ska först ställas in som **Aktiverad**. Tryck på knappen **Källa** och välj sedan HDMI-ingången för den anslutna CEC-enheten ifrån menyn **Käll-lista**. När en ny CEC-källan ansluts kommer den listas i källmenyn med eget namn istället för den anslutna HDMI-portens namn (DVD-spelare, Spelare 1, m.m.).

Tv:ns fjärrkontroll är automatiskt aktiverad att kunna utföra vissa funktioner efter att den anslutna HDMI-

källan har valts. För att avsluta det här läget och styra Tv:n via fjärrkontrollen igen, tryck in knappen "0-Noll" på fjärrkontrollen i 3 sekunder.

Du kan inaktivera CEC-funktionen genom att ställa in det relaterade alternativet under **Inställningar>Enheter**.

TV:n stöder ARC (Audio Return Channel). Den här funktionen är en ljudlänk som är tänkt att ersätta andra kablar mellan TV:n och ljudsystemet (A/V-mottagare eller högtalarsystem).

När ARC är aktiv, kommer TV stänga sina övriga ljudutgångar, förutom hörlursuttaget, automatiskt och volymknapparna är riktade till ansluten ljudenhet. För att aktivera ARC, ställ in alternativet **Ljudutgång** i menyn **Inställningar>Ljud** som **HDMI ARC**.

Observera: (*)ARC stöds endast via HDMI2-ingången.

Systemljudkontroll

Låter Ljudförstärkare/mottagare att användas med Tv:n. Volymen kan kontrolleras med tv:ns fjärrkontroll. För att aktivera denna funktion ställa in **Output Sound** alternativ i **Inställningar>Ljud** menyn **HDMI ARC**. När alternativet **HDMI ARC** är vald, ställs **CEC** alternativet **Aktiverad** automatiskt, om den inte är inställd redan. TV-högtalarna måste tystas och ljudet i den aktuella källan kommer fördelas via det anslutna ljudsystemet.

Observera: Audio-apparaten ska stödja Systemljudkontroll-funktionen.

Inställningar menyinnehåll

Enhet menyens innehåll	
Bluetooth Audio Link	Tryck på OK för att öppna skärmen Bluetooth Audio Link. Med den här skärmen kan du upptäcka och ansluta de trådlösa Bluetooth-teknikaktiverade ljudenheterna på din TV.
Bluetooth Ingångsenhet	Tryck på OK för att öppna Bluetooth ingångsenhetsmenyskärmen. Med den här skärmen kan du upptäcka och ansluta de trådlösa Bluetooth-teknikaktiverade fjärrkontrollerna, tangentborden och musen till din TV. <i>Observera: TV:n är kanske inte kompatibel med all tangentbords- och musmodeller på marknaden. För mer information kontakta din lokala återförsäljare eller detaljhandel där du köpte din TV.</i>
Virtuell Fjärrkontroll	Aktiverar eller inaktiverar funktionen för den virtuella fjärrkontrollen.
Ljud-/Video-delning	Denna funktion låter dig dela filer som lagrats på din smarttelefon eller platta. Om du har kompatibel smarttelefon eller platta och passande programvara är installerad, du kan dela/spela foton på din tv. Se anvisningarna för din programvara för mer information om delning.
Timer för ingen signal	Om TV: n inte får någon insignal (t.ex. från en antenn eller HDMI-källa) i 3 minuter, kommer den försättas i viloläge. Du kan aktivera eller inaktivera alternativet genom att ställa in den i enlighet därmed.
[CEC]	Med den här inställningen kan du aktivera och avaktivera CEC-funktionen helt. Tryck på Vänster eller Höger knapp för att aktivera eller avaktivera funktionen.
CEC- Automatisk påslagning	Den här funktionen låter den anslutna HDMI-CEC-kompatibla enheten att starta TV:n och växla till dess ingångskälla automatiskt. Tryck på Vänster eller Höger knapp för att aktivera eller avaktivera funktionen.

Bildmenyinnehåll	
Läge	Du kan ändra bildläget för att passa dina önskemål eller krav. Bildläget kan ställas in till ett av följande alternativ: Bio , Spel (tillval) , Sport , Dynamisk och Naturlig .
Kontrast	Ställer in ljus- och mörkervärden för skärmen.
Ljusstyrka	Ställer in värden för ljusstyrka på skärmen.
Skärpa	Ställer in värdet på skärpan för detaljer som visas på skärmen.
Färg	Ställer in färgvärdet, justerar färgerna.
Energibesparing	För att ställa in energisparande till Anpassad , Minimum , Medium , Maximum , Auto , Skärm av eller Av . <i>Obs: Tillgängliga alternativ kan variera beroende på valt läge .</i>
Bakgrundsljus	Inställningen styr nivån på bakgrundsljuset. Bakgrundsbelysningsfunktionen kommer att vara inaktiv om energisparande är inställd på ett annat alternativ än Anpassad .
Bildzoom	Ställer in önskade bildstorleksformat.
Bildskift	Det här alternativet kan finnas tillgängligt beroende på inställningen bildzoom . Markera och tryck OK , använd sedan riktningknapparna för att flytta bilden uppåt eller nedåt.
Pixelence demo (valfritt)	Pixelence-funktionen optimerar TV:ns videoinställningar och hjälper till att få fram en bättre bildkvalitet. Tryck på OK för att starta Pixelence demoläge för att uppleva Pixelence-kvalitet. Tryck på OK -knappen för att avbryta. Om alternativet Läge är inställt på Spel , kommer det här alternativet inte att vara tillgängligt.
Avancerade inställningar	
Dynamisk kontrast	Du kan förändra dynamisk kontrast till önskade värden.
Färgtemperatur	Ställer in önskade färgtemperaturvärden. Kall , Normal , Varm och Anpassad alternativen finns tillgängliga.

Vitpunkt	Om Färgtemperatur är inställt som Anpassad kommer denna inställning att vara tillgängligt. Öka "värmen" eller "kylan" på bilden genom att trycka på vänster eller höger knapp.
Vivid Blue	Förbättring av vita färgen, som gör vit färg kallare, för att ge klarare bild. Ställ i läge På för att aktivera.
Intensiv Dämpa	Alternativen Låg, Medel, Hög och Av finns tillgängliga. När Micro Dimming är aktiverad, ökar den kontrasten lokalt för varje definierad zon.
Brusreduktion	Alternativen Låg, Medel, Hög och Av finns tillgängliga. Om sändningssignalen inte är stark och bilden störs, använd Brusreduktion för att minska störningen.
Filmläge	Filmerna spelas in med olika antal bilder per sekund för vanliga tv-program. Ställ in denna alternativ på Auto när du ser på film och vill se snabba rörelsescener tydligare.
Hudton	Hudtonen kan ändras mellan -5 och 5.
Färgförändring:	Ställer in önskad färgton.
Färgtuner	Öppnar inställningar för färgtuner. Ställ Färgtuner som aktiverad och justera värdena för Nyans, Färg och Ljusstyrka manuellt.
Gamut Mapping	Du kan använda det här alternativet för att ställa in det antal färger som visas på din TV-skärm. När inställd som På är färger enligt källsignalen. När den är inställd som Av används TV:ns maximala färgkapacitet som standard (rekommenderad alternativ). <i>Obs: Denna funktion kanske inte är tillgänglig beroende på TV-modell och dess funktioner.</i>
HDMI Full Range	Det här alternativet finns tillgängligt medan du ser på en HDMI-källa. Du kan använda den här funktionen för att öka svärtan i bilden.
11-punkts vitbalanskorrigering (tillval)	Vitbalansfunktionen kalibrerar TV:s färgtemperatur i detaljerade grånivåer. Genom visuellt eller mätning kan gråskalans enhetlighet förbättras. Justera styrkan på de röda, gröna, blåa färgerna och Gain värdena manuellt. Markera detta alternativ, tryck på OK och ställ till Aktiverad för att använda denna funktion.
Återställ	Återställer nuvarande bildlägesinställningar till fabriksinställning.

Ljudmeny innehåll	
Dolby Audio	Alternativen Smart, Film, Musik, Nyheter och Av finns tillgängliga. Ställ in som Av för att inaktivera. <i>Observera: Vissa objekt i Ljudmenyn kommer att grätonas ut och bli otillgängliga om de är inställda på ett annat alternativ än Av.</i>
Surround-ljud	Surroundljudsläge kan ändras På eller Av .
Ljudutgång	Ställer in utgående ljud. TV, S/PDIF, HDMI ARC, Hörlurar Endast och Lineout alternativ kommer att finnas tillgängliga. Det kommer ingen ljudutgång förutom genom det valda alternativet och hörlursuttaget. När du ansluter en extern förstärkare till din TV med hörlursuttaget kan du välja detta alternativ som Lineout . Om du har anslutit hörlurar till TV: n ställer du in detta alternativ som Endast hörlurar . Innan du använder hörlurar måste du se till att detta menyalternativ är inställt på endast hörlurar . Om den är inställd på lineout kommer utsignalen från hörlursuttaget ställas till maximalt som kan skada hörseln. Om HDMI ARC alternativ väljs, CEC egenskapen aktiveras. <i>Observera: Beroende på det valda alternativet visas vissa objekt i Ljudmenyn som grättonade och kommer inte att vara tillgängliga.</i>
AVL (automatisk ljudnivåanpassning)	Ställer in ljudet för att få en fast utgångsnivå mellan programmen. Om menyalternativet Dolby Audio är inställt på något annat än Av , kommer AVL -inställningarna att ändras. Alternativen Auto, Natt, Normal och Av kommer att finnas tillgängliga. I Auto -läge växlar TV:n till läget Normal eller Natt automatiskt enligt aktuell tidsinformation. Om ingen tidsinformation finns tillgänglig kommer detta alternativ alltid vara Normal . När TV:n växlar till nattläge för första gången efter att ha ställt in detta alternativ som Auto kommer ett informationsfält att dyka upp på skärmen. Vänligen observera att jämfört med normalläge ger Nattläge mer aggressiv dynamisk komprimeringskontroll som är lämplig för tysta miljöer.
Avancerade inställningar	
Ljudutjämnare	Väljer ljudutjämnare. Anpassade inställningar kan endast göras i Användarläge .
Dynamisk Bas	Aktiverar eller avaktiverar den dynamiska bas.
Ljudläge	Du kan välja ett musikläge (om det valda kanalen stöds).
Digital Ut	Ställer in ljudtyp för digital ut.
Hörlurar	Ställer in volym i hörlurar. Detta alternativ kommer inte att vara tillgänglig om Ljudutgång alternativet är satt som Lineout . Vänligen kontrollera, innan du använder hörluren att volymen är inställd på en låg nivå för att förhindra hörselskador.
Balans	Ställer in ljudbalansen. Denna funktion är aktiverad, om alternativet Ljudutgång är ställt som TV eller Endast hörlurar . Balansfunktionen justerar TV-högtalarnas och hörlurarnas balansnivå.
Återställ	Återställer några av ljudinställningarna till fabriksinställningar.

Nätverksmeny innehåll	
Nätverkstyp	Inaktivera nätverksanslutningen eller ändra anslutningstypen.
Skanna trådlösa nätverk	Starta en sökning efter trådlösa nätverk. Det här alternativet kommer att vara tillgängligt om Nätverkstyp är inställd som Trådlös enhet .
Koppla ifrån	Om du vill radera sparade trådlösa nätverksprofil (om sparats tidigare) markerar detta alternativ och tryck på OK . Det här alternativet är inte tillgängligt om du inte anslutit till det trådlösa nätverket. Se Anslutningar för mer information.
Tryck på WPS-knappen på din wifi-router	Om modem/router har WPS kan du direkt ansluta till den med det här alternativet. Markera det här alternativet och tryck på OK . Gå till ditt modem/router-enhet och tryck på WPS-knappen på den för att göra anslutningen. Det här alternativet kommer att vara tillgängligt om Nätverkstyp är inställd som Trådlös enhet .
Internet hastighetstest	Starta ett hastighetstest för att kontrollera anslutningsbandbredden. Resultatet visas på skärmen när det är klart.
Avancerade inställningar	Ändra IP- och DNS-konfigurationer för din TV.
Nätverket i standby-läge	Aktivera eller avaktivera den här funktionen genom att ställa in den som På eller Av .
<i>Observera: För detaljerad information om alternativen i denna meny, se avsnittet Anslutningar.</i>	

Installationsmeny innehåll	
Automatisk kanalsökning (Ställ in på nytt)	Visar automatiska sökalternativ. D. Antenn: Söker och lagrar antennbaserade DVB-stationer. Digitalkabel: Söker och lagrar kabelbaserade DVB-stationer. Analog: Söker och lagrar analoga stationer. Satellit: Söker och lagrar satellitstationer.
Manuell kanalsökning	Denna funktion kan användas för att ställa in sändande station direkt.
Nätverkskanalsökning	Söker efter länkade kanaler i sändningssystemet. D. Antenn: Sökningar efter antennätverkskanaler. Digitalkabel: Sökningar efter kabelnätverkskanaler.
Analog finjustering	Du kan använda denna inställning för att finjustera analoga kanaler. Den här funktionen är inte tillgänglig om inga analoga kanaler är lagrade och om nuvarande kanal inte är en analog kanal.
Satellitinställningar	Visar satellitinställningar. Satellitlista: Visar tillgängliga satelliter. Du kan Lägga till , Radera satelliter eller Ändra satellitinställningar på listan. Antenninstallation: Du kan byta satellitantenninställningar och/eller starta en satellitsökning.
Installationsinställningar (Valfritt)	Visar installationsinställningsmenyn. Standby-läge sökning(*) : Din TV kommer att söka efter nya eller saknade kanaler när den är i standby-läge. Nyfunna sändningar kommer att visas. Dynamisk kanaluppdatering(*) : Om detta alternativ är Aktiverat kommer förändringarna på sändningarna som frekvens, kanalnamn, undertextspråk etc. att tillämpas automatiskt medan du tittar. <i>(*) Tillgänglighet beror på modellen.</i>
Radera kanallista	Använd inställningen för att radera lagrade kanaler. Den här inställningen syns endast när Land alternativet är inställt på Danmark, Sverige, Norge eller Finland.
Välj aktivt nätverk	Den här inställningen låter dig välja endast sändningar inom valda nätverk som listas i kanallistan. Den här funktionen finns endast för landsvalen i Norge.
Signalinformation	Du kan använda det här menyalternativet för att övervaka signalrelaterade uppgifter som signalnivå/kvalitet, nätverksnamn etc. för tillgängliga frekvenser.
Fabriksåterinställning	Raderar alla lagrade kanaler och inställningar, återställer TV:n till fabriksinställningar.

Systemmeny innehåll	
Tillgänglighet	Visar åtkomstalternativ för TV:n.
Hög kontrast	Förbättra menyalternativens och textens kontrast för att förbättra läsbarheten. Vit text, Gul text och Av alternativet är tillgängliga.
Undertext	Slår på/av textning.
Hörselproblem	Aktiverar specialfunktioner som skickas från sändaren.
Ljudbeskrivning	Ett blindteckenband kommer att spelas för blinda eller de med synnedsättning. Tryck på OK för att se alla tillgängliga menyalternativ i Ljudbeskrivning . Funktionen är endast tillgänglig om sändaren stöder det. <i>Obs: Ljud beskrivningsfunktionen finns inte tillgänglig vid inspelnings- eller tidsväxlingsläge (tillgänglighet beror på TV-modellen och dess funktioner).</i>
Förbättring av dialogen	Denna funktion erbjuder efterprocessalternativ för ljudet för talbaserad förbättring av dialogen. Av, Låg, Medel och Hög optioner kan användas. Ställ in enligt egna preferenser. <i>Obs: Denna funktion är i bruk bara, om det ingående ljudformatet är AC-4 och påverkar bara TV:ns högtalarutgång.</i>
Talade undertexter	Talade undertexternas standardinställningar väljs med denna inställningsalternativ. För att göra de talade undertexternas prioritet högre and de vanligaste ska detta alternativ ställas som På . Denna alternativ är kanske inte tillgänglig beroende på TV-modell och tillgänglig bara, när källan är ställd som TV .
Förstoring	Använd knappkombinationerna till att förstora skärmen. På- och Av- alternativen finns tillgängliga. Ställ i läge På för att aktivera. Förstoringssupport aktiveras eller inaktiveras genom lång tryckning på sifferknapp 5 . Första vänstra övre kvadrat av skärmen förstoras. När förstoringssupporten är aktiverad, flyttar lång tryckning av sifferknapparna 2, 4, 6, 8 den förstörade området upp, vänster, höger och ner.
Minimap	Minimap är aktiverad och inaktiverad som standard. Den aktiveras, när Förstoringfunktionen är aktiverad. Med denna alternativ kan hindra förstoringen att visa minimap.
Markera program med	
[S] textning	Om denna alternativ är aktiverad och någon händelse i elektronisk programguide har "Textning"service, markeras denna händelse med en annan färg.
[SL] Teckenspråk	Om denna alternativ är aktiverad och någon händelse i elektronisk programguide har "Teckenspråk" service, markeras denna händelse med en annan färg.
[AD] Ljudbeskrivning	Om denna alternativ är aktiverad och någon händelse i elektronisk programguide har "Ljudbeskrivning"service, markeras denna händelse med en annan färg.
Språk	Du kan ställa in olika språk, beroende på sändningen och landet.
Villkorad Tillgång	Kontrollerar moduler för villkorlig åtkomst om tillgängligt.
Föräldrinställning	Ange rätt lösenord för att ändra Föräldrinställning. Du kan enkelt justera Menylås, Föräldralås, Barnspärren eller Guidning i den här meny. Du kan också ange en ny PIN för att ändra Standard CICAM PIN -koden med hjälp av de relaterade alternativen. <i>Obs: Vissa menyalternativ kanske inte är tillgängliga beroende på vilket landsval som är gjord vid Förstagångsinstallation. Standardpinkoden kan ha ställts in till 0000 eller 1234. Om du har definierat PIN (såsom krävs beroende på landsval) under Förstagångsinstallationen använd den pinkod du angivit.</i>
Datum/Tid	Ställer in datum och tid.
Källor	Ändra namnen, aktivera eller avaktivera valda alternativ för källa.

Netflix	Om funktionen stöds av din TV kan du se ditt ESN(*)-nummer och avaktivera Netflix. <i>ESN-nummer är ett unikt ID-nummer för Netflix, speciellt skapat för att identifiera din TV.</i>
TiVo	Du kan visa HSN-koden.
Röstassistent	
Fungerar med Alexa	Startar denna funktions installationsprocess manuellt. Om installationen har utförts tidigare, är Logga ut alternativet tillgängligt. Se Alexa Ready avsnittet för mer information.
Byt Friendly Name	Du kan definiera ett namn för din TV med detta alternativ.
Logga ut	Du kan logga ut med denna alternativ. Om du loggar ut, avaktiveras Fungerar med Alexa funktionen.
Google Assistant	Startar installationsprocessen, så att TV:n kan fungera med Google Assistant-enheter. Markera Start och tryck på OK . Om installationen har utförts tidigare, är Logga ut alternativet tillgängligt. Om du loggar ut, avaktiveras Google Assistant-funktionen. Se Google Assistant avsnittet för mer information.
Mer	Visar andra inställningsval för TV:n.
Meny-timeout	Ändrar tidsutlösningens varaktighet för menykärmar.
Skärmläckare för Hemskrämen	Ställ in skärmläckarens alternativ för Hemskrämen. Du kan ställa in skärmläckaren eller avaktivera den genom att använda de tillgängliga alternativen.
Standby-läge LED	Om inställd som Av kommer standby-lägets lampa inte tändas när TV:n är i standby-läge.
Enhetsidentifiering	När denna alternativ är aktiverad, skapas 'Enhets-ID' internt, för varje webbsida som besöks. När avaktiverad, alla nuvarande 'Enhets-ID:n' raderas för varje webbsida som besöks. Du kan aktivera eller avaktivera denna funktion genom att ställa in den som På eller Av .
Uppgradering av mjukvara	Säkerställer att din TV har den senaste programvaran. Tryck på OK för att se menyalternativen.
Programversion	Visar den aktuellt mjukvaruversion
Automatisk avstängning.	Ställer in önskad tid för TV:n för att automatiskt gå in i standby-läge när den inte används. Detta alternativ kan ställas in från 1 till 8 timmar i steg om 1 timme. Du kan också inaktivera det här alternativet genom att ställa in som av.
Undertext-läge	Det här alternativet används för att välja vilket undertext-läge som ska vara på skärmen (DVB -textning/ TTX -textning) om båda finns som tillval. Standardinställningen är DVB -textning. Den här funktionen finns endast för landsvalen i Norge.
Standbyläge På-läge	Konfigurerar TV:ns autokörinställningar. Hemskrämen och Senaste källa -alternativen är tillgängliga.
Insomningstimer	Definiera en ledig tid efter vilken du vill att TV:n ska automatiskt gå till viloläge. Ställ in som Av för att inaktivera.
Biss-nyckel	Biss är ett satellitsignals-krypteringssystem som används för vissa sändningar. Om du behöver ange en Biss-Nyckel vid sändning kan du använda den här inställningen. Markera Bissnyckel och tryck på OK för att ange nyckel i önskad sändning. Denna alternativ är tillgänglig, om satellitkanaler har installerats. Tillgänglighet beror på TV-modell och dess funktioner.
Butiksläge	Välj det här läget i visningssyfte. Medan Butiksläge är aktiverat kan kanske vissa objekt i TV-menyn inte visas. I vissa modeller finns även Aktiverad med video alternativet tillgänglig. Om detta alternativ ställs in, växlar TV:n till butiksläge och den först installerade videofilen spelas upp.

Uppstartsläge	Denna inställning konfigurerar önskemålen för uppstartsläget. Alternativen Senaste läge och Standby-lägen finns tillgängliga.
OSS	Visar Open Source programlicensinformation
Återställ standardstartlogotyp.	Återställ standardstartlogotyp.. En bekräftelseskärm kommer att visas. Välj Ja och tryck på OK igen. Vissa alternativ kanske inte är tillgänglig beroende på TV-modell och dess funktioner.
Byt Friendly Name	Med denna alternativ kan du byta enhetens namn som används till att identifiera TV:n, när en enhet ansluts till TV:n. Standardnamnet återställs, om enhetens namn lämnas tom eller förstagångsinstallation utförs.
Applikationsprioritet	Du kan ställa in prioritetspreferenser mellan sändningsapplikationer och CICAM Appar MMI med detta alternativ. Om CICAM är ansluten till TV:n och konflikt sker mellan applikationerna, ges prioritet till vald applikationstyp.
Manualer	Visar E-manualen. Du kan hitta instruktionerna för Tv:ns funktioner i E-manualen.

Obs: Vissa alternativ kanske inte är tillgängliga beroende på din TV och det valda landet i den första installationen

Laglig-menyens innehåll	
Sekretesspolicyer	Visar sekretesspolicyinformation.
Villkor	Visar villkoren för TiVo Smart TV tjänst.
Samtyckesinställningar	Du kan kontrollera samtyckesinställningarna med alternativen här. Markera en funktion och tryck på OK för att aktivera eller inaktivera. Läs de relaterade förklaringarna som visas på skärmen för varje markerad funktion innan du gör några ändringar. Du kan trycka på höger riktningssknapp för att markera texten och använda Program +/- eller upp/ner riktningssknapparna till att bläddra hela texten upp och ner.
Annons-ID	Visar annons-ID. Du kan även nollställa den med relaterade alternativ här.
Företagsinformation	Visar företagsinformation.
Öppenhet och insyn	Visar öppenhet och insyn.
Cookies	
Visa alla cookies	Visar alla sparade cookies.
Ta bort samtliga kakor	Tar bort alla sparade cookies.
Spåra ej	Du kan ställa in HbbTV-tjänsternas spårningsfunktion med detta alternativ.

Allmän TV-drift

Att använda kanallistan

Tv:n sorterar alla lagrade stationer i kanallistan. Du kan ändra den här kanallistan eller ställa in favoriter med hjälp av **Kanaler**-menyalternativen. När du ser på Live-TV-kanaler, tryck på **OK**-knappen för att öppna kanallistan eller gå till navigeringskarusellen på hemskärmen och välj **Kanallista**. Du kan filtrera de listade kanalerna eller göra avancerade ändringar i den aktuella listan med alternativen **Filter** och **Ändra**. Markera den flik du vill och tryck på **OK** för att se tillgängliga alternativ.

Hantera Favoritlistorna

Du kan skapa fyra olika listor med dina favoritkanaler. Gå till navigeringskarusellen på hemskärmen och välj **Kanallista** för att öppna **Kanaler**-menyn. Markera fliken **Ändra** och tryck på **OK** för att se redigeringsalternativen och välj alternativet **Tagga/Ta bort tag**. Välj önskad kanal i listan genom att trycka på **OK** medan kanalen är markerad. Du kan göra flera val. Du kan också använda alternativet **Tagga/ta bort alla taggar** för att välja alla kanaler på listan. Tryck sedan på **Tillbaka/Retur** eller höger riktningssknappen för att återgå till **Ändra**-menyalternativen. Välj **Lägg till/ta bort favoriter** och tryck på **OK**-knappen igen. Alternativ för favoritkanaler visas. Ställ in önskat listalternativ **På**. Den valda kanalen/kanalerna kommer att läggas till på listan. För att ta bort en kanal eller kanaler från en favoritlista, följ samma steg och ställ in önskat listalternativ på **Av**.

Du kan använda filteringsfunktionen i menyn **Kanalen**meny för att filtrera kanaler i kanallistan permanent enligt dina preferenser. Exempelvis kan du med hjälp av alternativen i fliken **Filter** ange en av dina fyra favoritlistor som ska visas varje gång kanallistan öppnas. De valda filteringsalternativen visas i **Kanaler** på menyस्कärmens övre del.

Konfigurering av Föräldrar

Alternativen i menyn **Föräldrar** kan användas för att förhindra användare ifrån att se vissa program, kanaler och använda menyer. Dessa inställningar finns i menyn **Inställningar>System>Föräldrar**.

För att visa menyalternativ för föräldralås ska en PIN-kod anges. Efter att ha angivits rätt PIN-kod kommer menyen för **Föräldrar** att visas.

Menylås: Den här inställningen aktiverar eller avaktiverar åtkomsten till alla menyer och installationsmenyer för tv:n

Nivålås: Om inställningen är på hämtar funktionen nivåinformationen om sändningen och om denna nivå har avaktiverats avaktiveras åtkomsten till sändningen.

Observera: Om landsalternativet i **Förstagångsinstallationen** är **Frankrike, Italien, Österrike**, då ställs **Nivålåset** in på 18 år som standard.

Barnspärr: Om alternativet är inställt till **PA** kan tv:n endast kontrolleras med fjärrkontroll. Då fungerar inte kontrollknapparna på tv:n.

Guidning: Den här inställningen aktiverar eller avaktiverar åtkomsten till några av MHEG-programmen. Avaktiverade program kan släppas genom att ange rätt PIN-kod.

Internetlås: Om det här alternativet är inställt på **På**, inaktiveras internetapplikationerna. Ställ in på **Av** för att frigöra applikationerna igen.

Ställ in PIN: Anger ett nytt PIN-nummer.

Standard-Pin för CICAM Det här alternativet kommer visas i grått om ingen CI-modul har satts i CI-uttaget på tv:n. Du kan förändra standard PIN till CICAM med hjälp av det här alternativet.

Observera: Standardpinkoden kan ha ställts in till 0000 eller 1234. Om du har definierat PIN (såsom krävs beroende på landsval) under **Förstagångsinstallationen** använd den pinkod du angivit. Om PIN matas in fel fem gånger i rad, Blockeras PIN-inmatningen och ny inmatning kan inte göras under 30 minuter. Du kan dock öppna PIN-inmatningen eller nollställa försöken, genom att slå TV:n av och på.

Vissa alternativ kanske inte är tillgängliga beroende på modell och/eller på landsval i **Förstagångsinställningarna**.

Elektronisk programguide

Med hjälp av elektroniska programguide-funktionen på din TV kan du bläddra i händelseschemat i de installerade kanalerna på din kanallista. Det beror på relaterade sändningen om denna funktion stöds eller inte.

För att komma åt programguiden, tryck på Guide-knappen på fjärrkontrollen. Du kan också använda alternativet **Guide** på hemskärmen.

Det finns 2 olika typer av schemalayouter tillgängliga, **Tidslinjeskalender** och **Nu/Nästa**. För att växla mellan dessa layouter markerar du fliken med namnet på alternativlayouten på skärmens övre sida och trycker på **OK**.

Använd riktningssknapparna för att navigera genom programguiden. Använd knappen **Tillbaka/Retur** för att använda flikalternativen på skärmens övre sida.

Tidschema

I det här alternativet listas alla händelserna efter tidslinje. Du kan använda riktningssknapparna för att bläddra igenom listan över händelserna. Markera en händelse, och tryck på **OK**-knappen för att visa alternativmenyn för händelser.

Tryck på **Tillbaka/Retur**-knappen för att använda tillgängliga flikalternativ. Markera **Filter**fliken och tryck **OK** för att se filteringsalternativen. För att ändra layouten, markera **Nu/Nästa** och tryck **OK**. Du kan använda alternativen **Föregående dag** och **Nästa dag** för att visa händelserna från föregående och nästa dag.

Markera **Extrafliken** och tryck **OK** för att gå till alternativen nedan.

Markera genre: Visar menyn **Markera genre**. Markera alternativet och tryck på **OK**. Händelserna i programguiden som matchar den valda genren kommer att vara markerad.

Guide-sökning Visar sökalternativ. Med dessa funktioner kan du söka efter program i databasen enligt markerade kriterier. Matchande resultat kommer listas.

Nu: Återgår till nuvarande tid på tidslinjen.

Zoom: Markera och tryck på **OK** för att byta tidsintervallet på tidslinjen.

Nu/Nästa-schema

I det här alternativet visas bara nuvarande och nästa händelser i de listade kanalerna. Du kan använda riktningknapparna för att bläddra igenom listan över händelserna.

Tryck på **Tillbaka/Retur**-knappen för att använda tillgängliga flikalternativ. Markera **Filter**-fliken och tryck **OK** för att se filtreringsalternativen. För att ändra layouten, markera tidslinjeskalender och tryck **OK**.

Händelsealternativ

Använd navigeringsknapparna för att markera en händelse, och tryck på **OK**-knappen för att visa **Alternativ**-menyn. Du kan använda dig av följande alternativ.

Kanalval: Med hjälp av detta alternativ kan du växla över till den valda kanalen för att titta. Programguiden kommer att stängas.

Mer info: Visar detaljerad information om vald händelse. Använd Upp och Ned riktningknappar för att bläddra igenom texten.

Ställ in Timer/Radera timer för Händelser: Välj alternativet **"Set Timer on Event"** (Spela in) och tryck på **OK**. Du kan ställa in timer för kommande händelser. **För att avbryta en redan inställd timer, markera händelsen och tryck på OK-knappen.** Välj sedan **Radera timer** i händelsealternativen. Timer-inställningen tas då bort.

Anmärkningar: Du kan inte växla till en annan kanal medan en aktiv inspelning eller timer finns i den aktuella kanalen.

Du kan inte ange timer för två eller flera individuella händelser inom samma intervall.

Telefontjänster

Välja **text**-knappen för att komma in. Tryck igen för aktivera mix-läget, vilket låter dig se teletextsidan och TV-sändningen samtidigt. Tryck en gång till för att avsluta. Om tillgängligt, färgas avsnitten på textsidan och kan väljas med färgknapparna. Följ instruktionerna som visas på skärmen.

Digital text-TV

Tryck på **text**-knappen för att se digital teletext-information. Använd den med de färgade knapparna, pilknapparna och ok-knapparna. Användningsmetoden varierar beroende på innehållet i den digitala text-TV:n. Följ instruktionerna som visas på det digitala text-tv-fönstret. När text-knappen trycks in igen återgår tv:n till sändning.

Uppgradering av mjukvara

Din TV kan hitta och uppdatera automatiskt med sändningssignalen eller via internet.

Sökning av programuppdateringar via användargränssnitt

Tryck på **Inställningar**-knappen på fjärrkontrollen eller välj **Inställningar** på hemskärmen. Markera **Uppgradering av mjukvara** -alternativet i **System>Mera** -menyn och tryck på **OK**. Markera sedan **Sök efter uppdatering** och tryck på **OK**-knappen för att söka efter en ny mjukvaruuppdatering. Du kan välja satellit som används för att uppdatera genom att ställa in dess parametrar med **Redigera uppdatering för satellit** -menyalternativ.

Om en ny uppdatering hittas börjar nedladdning av denna. När hämtningen är slutförd visas en varning, tryck **OK** för att slutföra programvaruuppdateringen och starta om TV:n.

3) AM-sökning och uppdateringsläge

Din TV kommer att söka efter nya uppdateringar klockan 03:00 om alternativet **Automatisk skanning** är **Aktiverat** och om Tv:n är ansluten till en antensignal eller till internet. Om en ny programvara är funnen och nedladdats kommer den installeras vid nästa uppstart.

Observera: Ta inte ur strömkabeln medan LED-lampan blinkar under omstartsprocessen. Om Tv:n inte fungerar efter uppdateringen, koppla ur Tv:n i 2 minuter och anslut den igen.

Alla uppdateringar styrs automatiskt. Om manuell sökning utförs och ingen mjukvara hittas är detta den nuvarande versionen.

TV:n startar inte

Kontrollera att strömkabeln är helt ansluten till vägguttaget. Tryck på Strömknappen på Tv:n.

Dålig bild

- Kontrollera om du har justerat TV:n korrekt.
- Låg signalnivå kan orsaka att bilden störs. Kontrollera antennanslutningar.
- Kontrollera att du har angivit rätt kanalfrekvens om du har gjort en manuell finjustering.

Ingen bild

- TV tar inte emot någon signal. Kontrollera också att rätt bildkälla är vald.
- Är antennkabeln rätt inkopplad?
- Är antennkabeln skadad?
- Används rätt kontakter för att koppla antennkabeln?
- Om du är osäker, rådgör med din återförsäljare.

Inget ljud

- Kontrollera om TV-ljudet är avstängt. För att avbryta tyst läge trycker du på "Mute"-knappen eller höjer volymen.
- Ljudet kommer från endast en högtalare. Kontrollera balansinställningar i **Ljud**menyn.
- Kontrollera att **Sound Output**-alternativet är korrekt inställt i **Sound**-menyn.

Fjärrkontroll - ingen funktion

- Batterierna kan vara slut. Byt ut batterierna.
- Batterierna kanske är felaktigt isatta. Se avsnittet **Sätta batterier i fjärrkontrollen**. Ingen signal på en ingångskälla. **Ingen signal på en ingångskälla**
- Det är möjligt att ingen enhet är ansluten.
- Kontrollera AV-kablar och anslutningar från enheten.
- Kontrollera att enheten är påslagen.

Källa	Signaler som stöds		Tillgänglig
Sida AV	PAL		O
	SECAM		O
	NTSC4.43		O
	NTSC3.58		O
HDMI	480i, 480p	60Hz	O
	576i, 576p	50Hz	O
	720p	50Hz,60Hz	O
	1080i	50Hz,60Hz	O
	1080p	24Hz, 25Hz, 30Hz, 50Hz, 60Hz	O

(X: Inte tillgänglig, O: Tillgänglig)

I vissa fall kanske inte en korrekt signal visas på tv:n. Problemet kan vara att det inte är samma som standarderna i källutrustningen (DVD, digitalbox, m.m.). Om du upplever detta problem, ta kontakt med din återförsäljare och tillverkaren av den sändande utrustningen.

Filformat som stöds i USB-läget

Videofilformat

Förlängning	Videocodex	Max-upplösning & bildhastighet & bithastighet
.mpg, .mpeg, .dat, .vob	MPEG1/2, H.264, VC1	H.264: 1080Px2@30fps - 50Mbps, 1080P@60fps - 50Mbps Annat: 1080P@60fps - 50Mbps
.ts, .trp, .m2ts		
.avi	MPEG1/2, MPEG4, H.264, MJPEG	
.mp4, .m4a, .m4v, .mov, .qt, .3gp, .3g2, .3gpp	MPEG1/2, H.263, MPEG4, H.264	
.mkv	MPEG 1/2, MPEG4, H.264	
.flv	Sorenson Sp, MPEG4, H.264	
.asf, .wmv	MPEG4, WMV3, VC1	
.webm	VP9, VP8	
.mp4, .mov, .3gpp, .3gp, .ts, .trp, .tp, .mkv	HEVC/H.265	

Bildfilformat

Förlängning	Specifikationer	Upplösning (bredd x höjd)
.jpg .jpeg	Baslinje	8192 x 8192
	Progressiv	3000 x 3000
.bmp	RGB 1/4/8/16/24/32 bit	8192 x 8192
	RLE 4/8 bit	
.png	Gråskala, 24/32 bitar per pixel	
	Interlace-format	
	Progressiv	

Ljudfilformat

Förlängning	Format
.mp3	.mp3
.ac3	.ac3
.aac	.AAC
.wma	.WMA
.amr	AMR-NB, AMR-WB
.wav	.MPEG La, .AAC, .PCM

Extern textning	
Förlängning	Specifikationer
.ssa	SubStation Alpha
.ass	Avancerad SubStation Alpha
.srt	Subripper
.sub	Micro-DVD / SubViewer
.sub + .idx	VOBSub
.txt	Micro-DVD / TMLPlayer / MPL2
.mpl	MPL2 :
.smi	Sami
.jss	JACOSUB
.ttml	TTML
.txt / .sub	DVDSUBTITLE
.lrc	-

Intern textning	
Förlängning	Specifikationer
.mkv	VOBSub
.mkv	ASS / SSA / TEXT
.dat, .mpg, .mpeg, .vob	DVD Subtitle
.mp4	DVD undertext, TEXT

DVI-upplösningar som stöds

När du ansluter enheter till din TV:s kontakter genom att använda DVI konverteringskablar (medföljer ej) kan du använda följande information.

	56Hz	60Hz	66Hz	70Hz	72Hz	75Hz
640x400				x		
640x480		x	x		x	x
800x600	x	x		x	x	x
832x624						x
1024x768		x	x	x	x	x
1152x864		x		x		x
1152x870						x
1280x768		x				x
1360x768		x				
1280x960		x				x
1280x1024		x				x
1400x1050		x				x
1440x900		x				x
1600x1200		x				
1680x1050		x				
1920x1080		x				

Konnektivitet

Trådbunden anslutning

Att ansluta till ett trådbundet nätverk

- Du måste ha ett modem/router ansluten till en aktiv bredbandsanslutning.
- Anslut din TV till modemet/routern via ethernetkabel. Det finns en LAN-port på baksidan (bak) på TV:n.

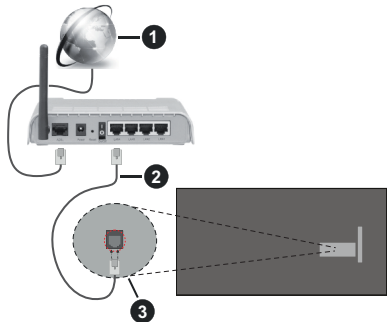

- 1 Bredband ISP-anslutning
- 2 LAN (Ethernet)-kabel
- 3 LAN-ingång på baksidan på TV:n

För att konfigurera de trådbundna inställningarna, se delen för nätverksinställningar i Inställningsmenyn.

- Eventuellt kan du ansluta din TV till ditt LAN-nätverk beroende på nätverkets konfigurering. I ett sådant fall använder du en ethernetkabel för att ansluta din TV direkt till nätverksuttaget i väggen.

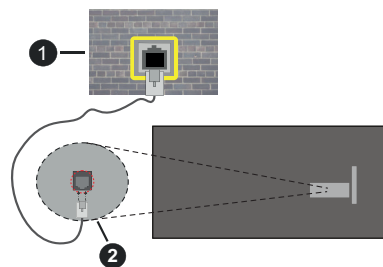

- 1 Nätverksuttag
- 2 LAN-ingång på baksidan på TV:n

Konfigurering Av Inställningar För Trådbunden Enhet

Nätverkstyp

Nätverkstyp kan väljas som **Trådbunden** eller **Trådlös enhet** eller **avaktiverad** i överensstämmelse med den aktiva anslutningen till TV:n. Välj det som

Trådburen enhet om du ansluter via en Ethernet-kabel.

Internet hastighetstest

Markera **Internet hastighetstest** och tryck sedan på **OK**-knappen. TV:n kommer kontrollera internetanslutningens bandbredd och visa resultatet när det är klart.

Avancerade inställningar

Markera **Avancerade Inställningar** och tryck på **OK**-knappen. På nästa skärm kan du förändra IP och DNS-inställningar på tv:n. Markera den önskade och tryck på vänster eller höger knapp för att ändra inställningen ifrån **automatisk** till manuell. Nu kan du ange **Manuell IP**- och/eller **Manuella DSN**-värden. Välj tillhörande objekt i rullgardinsmenyn och ange de nya värdena med hjälp av de numeriska knapparna på din fjärrkontroll. Markera **Spara** och tryck på **OK**-knappen för att spara inställningar när du är klar.

Nätverket i standby-läge

Du kan aktivera eller inaktivera Nätverk i standbyläge genom att ställa in detta alternativ i enlighet därmed. Se avsnittet **Nätverket i standbyläge** för mer information.

Trådlös Anslutning

Ansluta till ett trådlöst nätverk

TV:n kan inte ansluta till nätverk med dold SSID. För att göra ditt modem SSID synligt bör du ändra dina SSID inställningarna via modem-programvaran.

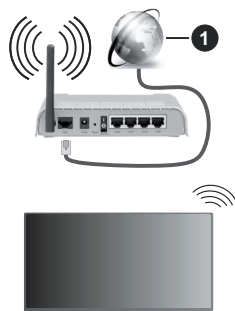

- 1 Bredband ISP-anslutning

En Wireless-N-router (IEEE 802.11a/b/g/n) med samtliga 2,4 och 5 GHz-band utformade för att öka bandbredden. Dessa är optimerade för jämnare och snabbare videostreaming i HD, filöverföringar och trådlöst spelande.

- Frekvensen och kanalen skiljer sig beroende på området.
- Överföringshastigheten är olika beroende på avståndet och antalet hinder mellan transmissionsprodukterna, konfigureringen av dessa produkter, radiovägsförhållandena,

linjetrafiken och på vilka produkter du använder. Överföringarna kan också stängas av eller avbrytas beroende på radiovågsförhållandena för DECT-telefoner eller någon annan WLAN 11b-apparat. Standardvärdena för överföringshastigheten är de teoretiska maxvärdena för de trådlösa standarderna. De är inte dataöverföringens aktuella hastigheter.

- Den mest effektiva platsen för överföringen skiljer sig beroende på användningsmiljön.
- Trådlösa funktionen på tv:n stöder 802,11 a, b, g och n-modemtyp. Det rekommenderas starkt att du bör använda IEEE 802.11n kommunikationsprotokoll för att undvika eventuella problem när du tittar på video.
- Du måste ändra modemets SSID när det finns andra modem omkring med samma SSID. Du kan annars stöta på problem med anslutningen. Använd i stället trådbunden anslutning om du upplever problem med trådlös anslutning.

Konfigurering av inställningar för trådlös enhet

Öppna **Nätverks**menyn och välj **Nätverkstyp** som **trådlös enhet** att starta anslutningsprocessen.

Markera alternativet **Skanna trådlösa nätverk** och tryck **OK** för att starta en sökning efter tillgängliga trådlösa nätverk. Alla funna nätverk kommer att listas. Markera önskad nätverk från listan och tryck på **OK** för att ansluta. Ett nätverk med dolt SSID kan inte upptäckas av andra enheter. Om du vill ansluta till nätverk med dolt SSID, bläddra ner i listan för hittade trådlösa nätverk, markera **Lägg till ny nätverk** alternativet och tryck på **OK**. Mata in nätverkets namn och välj säkerhetstyp med relaterade alternativ för att ansluta.

Obs: Om modemets stöder N-läge ska du välja N-lägesinställningar.

Om det valda nätverket är lösenordsskyddat, ange rätt nyckel med det virtuella tangentbordet. Du kan använda det här tangentbordet via riktningknapparna och **OK** -knappen på fjärrkontrollen.

Vänta tills IP-adressen visas på skärmen.

Detta betyder att anslutningen nu har upprättats. För att koppla ifrån ett trådlöst nätverk, markera **Nätverkstyp** och tryck på vänster eller höger knapp för att ange som **Avaktiverad**.

Om du har anslutit till ett trådlöst nätverk, kommer **Koppla ifrån** alternativet att visas i **Nätverk** menyn och din trådlösa nätverksprofil kommer att sparas. Nu ansluter TV:n automatiskt till samma nätverk, när trådlös anslutning väljs. Om du koppla ur ifrån trådlös nätverk och vill radera sparade trådlösa nätverksprofil, markera **Koppla ifrån** alternativet och tryck på **OK**.

Om routern har WPS, kan du ansluta direkt till modem/router utan att ange ett lösenord eller lägga till nätverket först. Markera **Tryck WPS på wifi-router** och tryck på **OK**. Gå till ditt modem/router-

enhet och tryck på WPS-knappen på den för att göra anslutningen. Du ser en anslutningsbekräftelse på din TV när enheterna har parkopplats. Välj **OK** för att fortsätta. Ingen ytterligare konfiguration krävs.

Markera **internethastighetstest** och tryck på **OK**-knappen för att kontrollera din internethastighet. Markera **Avancerade Inställningar** och tryck på **OK** -knappen för att öppna den avancerade inställningsmenyn. Använd riktning- och sifferknappar för att ställa in. Markera **Spara** och tryck på **OK** -knappen för att spara inställningar när du är klar.

Övrig Information

Statusen för anslutningen kommer att visas som **Ansluten** eller **Inte ansluten** och aktuell IP-adress, om en anslutning är etablerad.

Ansluta till din mobiltelefon via WiFi

- Om din mobila enhet har en WLAN-funktion kan du ansluta den till din TV via en router, för att komma åt innehållet på din enhet. För detta behöver din mobilenhet ett lämpligt delningsprogram.

Anslut TV:n till din router enligt de steg som nämns i avsnitten ovan.

Efter det, anslut din mobila enhet till samma nätverk som TV:n och aktivera delningsprogrammet på din mobila enhet. Välj sedan filerna som du vill dela med din TV.

Om anslutningen har upprättats korrekt ska du nu komma åt de delade filerna installerade på din mobiltelefon via Audio-videodelning funktionen på TV:n.

Gå till navigeringskarusellen på hemskärmen och välj **Källor**. Markera sedan **Audio-Videodelning** alternativet i **Källor** menyn och tryck **OK**, då kommer tillgängliga mediaserver enheter visas i nätverket. Välj din mobila enhet och tryck på **OK** -knappen för att fortsätta.

- Om det är tillgängligt kan du ladda ner ett virtuellt fjärrkontrollprogram från servern för din mobilapplikationsleverantör.

Obs: Denna funktion kanske inte stöds på alla mobila enheter.

Hantering av kundinformation

När du använder Internetanslutningsfunktionen på denna TV kan efter samtycke av Panasonic's användarvillkor / sekretesspolicy (nedan kallat villkoren etc.) kundinformation genom användning av denna enhet samlas in och användas enligt villkoren etc.

För detaljer vad det gäller servicevillkor/ sekretesspolicy, hänvisas till **[HOME] Inställningar>System>Sekretessinställningar**

Kundens personuppgifter kan samlas in på den här TV:n av sändningsorganisationen eller programleverantören. Innan du reparerar, överför eller

kasserar den här TV:n, radera all information som samlats in på den här TV:n enligt följande procedur.

[HEM] Installation>Förstagångsinstallation

Kundinformation kan samlas in av leverantören via applikation från tredje part på denna TV eller hemsida. Vänligen bekräfta villkoren etc. för tillhandahålla i förväg.

- Panasonic hålls inte ansvarig för insamling eller användning av kundinformation via applikation som tillhandahålls av tredje part på denna TV eller hemsida.
- När du anger ditt kreditkortsnummer, namn, etc., var särskilt uppmärksam på leverantörens trovärdighet.
- Registrerad information kan registreras i leverantörens server etc. Innan du reparerar, överför eller kasserar denna TV, var noga med att radera informationen enligt leverantörens villkor etc.

Nätverket i standby-läge

Nätverket i standbyläge är en standard som gör att en enhet kan slås på eller väckas av ett nätverksmeddelande. Meddelandet skickas till enheten av ett program som körs på en fjärrenhet ansluten till samma lokala nätverk, till exempel en smartphone.

Din TV är WoL- och WoWLAN-kompatibel. Den här funktionen kan vara inaktiverad under förstagångsinstallationen. För att aktivera den här funktionen ställa in **Nätverket i standbyläge** alternativ i **Nätverk** menyn till **På**. Det är nödvändigt att både enheten, från vilken nätverksmeddelandet skickas till TV:n, och TV:n är anslutna till samma nätverk. Nätverket i standbyläge stöds endast för Android OS-enheter och kan bara användas via YouTube och Netflix-applikationer.

För att kunna använda den här funktionen ska TV:n och fjärrkontrollen vara ansluten minst en gång medan TV:n är på. Om TV:n är avstängd bör anslutningen återupprättas nästa gång den slås på. Annars är denna funktion otillgänglig. Detta gäller inte när TV-apparaten kopplas in i standby-läge.

Prestanda för vissa enheter på marknaden kan variera beroende på programvaruarkitekturen. För att använda Nätverket i Standby-läge funktionen med bättre prestanda, vänligen säkerställ att din apparat har den senaste programvaruversionen.

Om du vill att din TV förbrukar mindre ström i standby-läge, kan du stänga av denna funktion genom att ställa in **Nätverket i standbyläge** alternativet som **Av**.

Ansluta Bluetooth-enheter

Din TV stöder även Trådlös Bluetooth-teknik. Ett sammanlänkande krävs innan du kan använda Bluetooth-enheten med TV-setet. Du bör göra följande för att länka samman din enhet med TV:n:

- Ställ in enheten i läget sammanlänkning

- Starta upptäck enhet på din TV

Obs: Se användarmanualen för Bluetooth-enheten för information om hur man försätter enheten i sammanlänkat läge.

Du kan ansluta ljudenheter, fjärrkontroller, tangentbord eller mus till din TV med trådlös Bluetooth-teknik. Koppla bort eller stäng alla andra anslutna ljudenheter för att den trådlösa anslutningen ska fungera ordentligt. För ljudenheter ska du använda **Bluetooth Audio Link** alternativet, för Fjärrkontroll, tangentbord och möss **Bluetooth-ingångsenhet** alternativet i **Inställningar>Enheter** menyn. Välj menyalternativet och tryck på **OK**-knappen för att öppna den relaterade menyn. Med hjälp av den här menyn kan du upptäcka och ansluta enheter som använder Bluetooth-trådlös teknik och använda dem. Ställ in **Enhet** eller **Läge** -alternativet som **Aktiverad**, markera sedan **Upptäck** i meny-skärmens nedre del och tryck på **OK** för att starta enhetens upptäck. Följ instruktionerna på skärmen. En lista över tillgängliga trådlösa enheter kommer att visas. Välj enheten du vill ansluta till ifrån listan och tryck på **OK**-knappen. Markera **Anslut** och tryck på **OK** för att ansluta. Om meddelandet "**Enheten ansluten**" visas har anslutningen lyckats. Om anslutningen inte lyckas, försök igen.

Obs: TV:n är kanske inte kompatibel med all fjärrkontroll-, tangentbords- och musmodeller på marknaden. För mer information kontakta din lokala återförsäljare eller detaljhandlar där du köpte din TV.

Bildöverföring och ljudströmning

Du kan också använda bluetooth-anslutning för att överföra bilder eller strömma ljud från din mobila enhet till din TV.

Para ihop den mobila enheten och TV:n som beskrivet tidigare. Starta en enhetsökning i din handhållna enhet. Välj din TV från enhetslistan. Bekräfta begäran om anslutning på TV-skärmen och göra samma sak på den handhållna enhetens skärm. Om ingen hopkoppling sker kommer bildöverföring eller strömmande ljud till TV:n inte vara möjlig.

Bilderna som skickas från den mobila enheten kommer att visas på TV:n utan bekräftelsebegäran, om bildfilen är lämplig. Du kan också spara bildfilen till ett anslutet USB-minne eller ställa in som uppstartsbild, om denna funktion stöds och filen är lämplig. Tryck på **Exit** -knappen för att avsluta visning av bilden.

Ljudet kommer att ledas genom högtalarna på TV:n efter bekräftelse ges. För att starta ljudströmning, ta bort parkopplingen mellan enheten och TV:n om dessa tidigare var ihopkopplade. Efter parkopplingen är slutförd kommer ett bekräftelsemeddelande visas som frågar om du vill starta ljudströmning från din mobila enhet. Välj **Ja** och tryck på **OK** -knappen för fjärrkontrollen för TV: n. Om anslutningen lyckades kommer allt ljud gå via TV:ns högtalare. En symbol visas på den övre delen av TV-skärmen så

länge ljudströmningsanslutningen är aktiv. För att avsluta ljudströmningen bör du stänga av bluetooth-anslutningen i din mobila enhet.

Stäng alla öppna program och alla menyer på TV:n för en problemfri överföring. Endast bildfiler med storlek mindre än 5 MB och i följande filformat lämpar sig; *.jpg*, *.jpeg*, *.png*, *.bmp*. Om en fil som skickas av den mobila enheten inte passar dessa krav kommer den inte att visas på TV:n.

Om **Audio Video delning** alternativet i **Inställningar>Enheter** meny är inaktiverat, kommer TV:n ignorera förfrågningar om parkoppling och inget informationsmeddelandet kommer att visas på skärmen. Om enheten är redan parkopplad med TV:n, innan **Audio Video delning** avaktiverades, fast **Audio Video delning** alternativet var avaktiverad.

Obs: Trådlösa enheter kan finnas inom samma radiofrekvensintervall och kan därför störas av varandra. Placera din trådlösa enhet minst 1 meter ifrån andra trådlösa enheter, för att förbättra prestandan på din trådlösa enhet.

Anslutning Felsökning

Trådlöst nätverk är inte tillgängligt

- Se till att brandväggarna i ditt nätverk tillåter trådlös anslutning till TV:n.
- Försök att söka efter trådlösa nätverk igen, med hjälp av **Nätverk**menyn.

Om det trådlösa nätverket inte fungerar som det ska, försök använda det trådbundna nätverket hemma. Se avsnittet **Trådbundet Nätverk** för mer information om processen.

Om TV:n inte fungerar med hjälp av den trådbundna anslutningen, kontrollera modemmet (routern). Om det inte är något problem med routern, kontrollera modemets internetanslutning.

Anslutningen är långsam

Se instruktionsboken för ditt trådlösa modem för att få information om det interna serviceområdet, anslutningshastigheten, signalkvaliteten och andra inställningar. Ditt modem måste ha en höghastighetsanslutning.

Avbrott under uppspelning eller långsamma reaktioner

Du kan försöka med följande i ett sådant fall:

Låt det åtminstone vara tre meter till mikrovågsugnar, mobiltelefoner, Bluetooth-enheter eller andra Wifi-kompatibla enheter. Försök med att ändra den aktiva kanalen på WLAN-routern.

Internetanslutning inte tillgänglig / Ljud-/videodelning fungerar inte

Om MAC-adressen (ett unikt identifieringsnummer) på din PC eller modem har permanent-registrerats, är det möjligt att din TV inte kan ansluta till Internet. I så fall, bekräftas MAC-adressen varje gång du ansluter till internet. Det här är en säkerhet mot obehörig åtkomst.

Eftersom tv:n har sin egen MAC-adress, kan inte din internetleverantör bekräfta MAC-adressen på din TV. Därför kan din TV inte ansluta till internet. Kontakta din Internetleverantör och be om information om hur du ansluter en annan enhet, t.ex. din TV, till Internet.

Det är också möjligt att anslutningen inte är tillgänglig på grund av en brandväggsproblem. Om du tror att detta är orsaken till ditt problem, kontakta din internettjänsteleverantör. En brandvägg kan vara orsaken till ett anslutnings- och upptäckningsproblem när du använder TV:n i läget Ljud-/Video delning eller när du surfar via Ljud-/Video delning-funktionen.

Ogiltig domän

Se till att du redan har loggat in på datorn med ett auktoriserat användarnamn / lösenord och kontrollera även att din domän är aktiv, före att dela filer i ditt media-serverprogram på din dator. Om domänen är ogiltig, kan detta orsaka problem när du bläddrar bland filer i ljud-/videodelningsläget.

Använda Audio-videodelning-nätverkstjänst

Audio-videodelning är en standard som förenklar visning från digital elektronik och gör den digitala elektroniken smidigare att använda på ett hemnätverk. Den här standarden gör det möjligt för dig att visa och spela upp foton, musik och videor som lagrats på mediaservern som är ansluten till ditt hemnätverk.

1. Installation av server-programvara

Ljud-/videodelnings funktionen kan inte användas om serverprogrammet inte är installerat på din PC eller om inte ett mediaserverprogram installerats på kompanjonsenheten. Se till att din dator har ett korrekt serverprogram.

2. Anslut till ett trådbundet eller trådlöst nätverk

Se kapitlet **Trådbunden/trådlös anslutning** för mer information om konfiguration.

3. Aktivera ljud-/video-delning

Öppna **Inställningar>Enheter** meny och aktivera **Ljud-/Videodelning** alternativet.

4. Spela delade filer via mediabläddraren

Gå till navigeringskarusellen på hemskärmen och välj **Källor**. Markera **Ljud-/videodelning** alternativet i **Källor**-menyn genom att använda riktningknapparna och tryck på **OK**. Tillgänglig mediaserverenheter i nätverket kommer att listas. Välj en och tryck på **OK** för att fortsätta. Medialäsaren visas nu.

Se **Mediabläddrare** -avsnittet för ytterligare information om filuppspelning.

Om det uppstår ett problem med nätverket, stäng då av din TV vid vägguttaget och starta om den igen. Trickläge och hoppa stöds inte med Ljud-/Videodelningsfunktionen.

PC/HDD/Mediaspelare eller andra enheter som är kompatibla ska användas med trådbunden anslutning för bättre kvalitet på uppspelningen.

Använd LAN-anslutning för snabbare fildelning med andra enheter som datorer.

Obs: Det kan finnas vissa datorer som inte kommer att kunna använda Ljud-/videodelningsfunktionen på grund av administratörs- och säkerhetsinställningar (så som företagsdatorer).

Appar

Du kan komma åt de appar som är installerade på din TV från Hemmenyn. Apparna från streaming-tjänsterna är integrerade för bästa sök- och visningsupplevelse. Tryck på **TiVo**-knappen på fjärrkontrollen, hemmenyn visas. Markera en app och tryck på **OK** för att starta.

Använd **Hantera appar** -skärmen till att kontrollera vilka appar TiVo OS använder till att rekommendera titlar från Hem, Gratis, TV-program och Filmer skärmarna. Apparna som du väljer visas på **Mina appar** karusellen på hemskärmen.

Valet av appar påverkar inte sökresultaten. TiVo OS visar resultatet från alla appar, för att hjälpa dig hitta vad du vill se på. När en app som du inte använder har en titel, kan du registrera dig för den.

Anmärkningar: Medans flera appar är gratis, kan beställning, hyring eller köp krävas för att se på titlar från vissa appar. Eventuella applikationsberoende problem kan orsakas av innehållsleverantören. Tredjeparts internettjänster kan förändras, kan avslutas eller begränsas när som helst.

Internetläsare

Du kan öppna Internetläsaren från **Mina appar** -karusellen på hemskärmen.

I den första skärmen i webbläsaren visas miniatyrbilderna av de fördefinierade (om några) länkarna till tillgängliga webbplatser som **Kortnummer** alternativ tillsammans med **Redigera snabbnummer** och **Lägg till kortnummer** alternativ.

För att navigera i webbläsaren, använd pilknapparna på fjärrkontrollen eller en ansluten mus. Att se browser options bar, flytta markören till överst på sidan. **Historia**, **flikar** och **bokmärkes**alternativ och webbläsarfältet som innehåller föregående/nästa knappar, uppdatera, adress/sökfält, **kortnummer** och **Vewd**-knappar är tillgängliga.

För att lägga till en önskad webbplats till **Kortnummer** listan för snabb åtkomst, flytta markören till början på sidan eller tryck. Webbläsarfältet visas. Markera **kortnummer** - -knappen och tryck på **OK**-knappen. Välj sedan **Lägg till i kortnummer**alternativet och tryck på **OK**-knappen. Fylla i tomrummen för **namn** och **adress**, markera **OK** och tryck på **OK** -knappen för att lägga till. Medan du är på webbplatsen som du vill lägga till **Snabb nummer** listan, markera **View** knappen och tryck på **OK** -knappen. Markera sedan **Lägg till kortnummer** alternativet i undermenyn och tryck på **OK**-knappen igen. **Namn** och **adress** kommer att fyllas i automatiskt enligt webbplatsen du besöker. Markera **OK** och tryck på **OK**-knappen för att lägga till.

Du kan också använda **View** menyalternativ för att hantera webbläsaren. Markera **Vewd**-knappen och tryck på **OK**-knappen för att se tillgängliga sidspecifika och allmänna alternativ.

De olika sätten att söka eller besöka hemsidor på med hjälp av webbläsaren.

Ange adressen till en webbsida (URL) i sökrutan/ adressfältet och markera **Enter**-knappen på det virtuella tangentbordet och tryck på **OK** för att besöka webbplatsen.

Ange sökord i sökrutan/adressfältet och markera **Enter**-knappen på det virtuella tangentbordet och tryck på **OK**-knappen för att starta en sökning efter de relaterade webbplatserna.

Markera en kortnummer miniatyrbild och tryck på **OK** för att besöka tillhörande hemsida.

Din tv är kompatibel med USB-mus. Anslut din mus eller trådlösa musadapter till USB-ingången på din TV för enklare och snabbare navigering.

Vissa internetsidor har flash-innehåll. Dessa stöds inte av läsaren.

Din TV stöder inte någon nedladdningsprocess från internetläsaren.

Alla webbplatser på internet kanske inte stöds. Enligt sajten; innehållsproblem kan uppstå. Inom vissa omständigheter kan videoinnehåll kanske inte kunna spelas.

HBBTV System

HbbTV (Hybrid Broadcast Broadband TV) är en ny industristandard som på ett sömlöst sätt kombinerar TV-tjänster som levereras med sändningar med tjänster som levereras med bredband och också möjliggör åtkomst till internettjänster för konsumenter som använder anslutna tv-apparater och boxar. Tjänster som levereras via HbbTV omfattar traditionella tv-kanaler, catchup, video-on-demand, elektronisk programguide, interaktiv reklam, personalisering, röstning, spel, sociala nätverk och andra multimediaapplikationer.

HbbTV-program är tillgängliga på kanaler där de sänds av sändaren. Sändaren markerar ett program som "autostart" och den startas automatiskt på plattformen. Autostartprogrammen startas generellt med en liten röd knappikon för att visa användaren att ett HbbTV-program finns på den kanalen. Trycka på den röda knappen för att öppna programsidan. Efter att sidan visas kan du gå till baka till den första röda knappikonen genom att trycka på den röda knappen igen. Du kan växla mellan den röda knappikonen och läget för UI i programmet, genom att trycka på den röda knappen. Märk, att den röda knappens funktion kommer från applikationen och några appar kan bete sig på ett annat sätt (andra färgknappar, som grön, gul, blå kan vara definierade till andra funktioner, som genvägar).

Om du växlar till en annan kanal medan ett HbbTV-program är aktivt (antingen i läget för den röda knappikonen eller i UI-läge), kan följande scenarion utspelas.

- Programmet kan fortsätta att köras.
- Programmet kan stängas av.
- Programmet kan avslutas och en annan autostart knapp kan startas.

HbbTV tillåter att programmet hämtats från både bredband eller sändning. Sändningen kan aktiveras på båda håll, eller på ett av hållen. Om plattformen inte har en fungerande bredbandsanslutning, kan plattformen fortfarande starta program som sänds i en sändning.

Den röda programknappen ger generellt länkar till andra program. Användaren kan växla till andra applikationer genom att använda länkarna som anges. Applikationerna ska gå att stänga av sig själva, oftast används knappen **Stäng** för detta ändamål.

HbbTV använder knapparna på fjärrkontrollen för att kommunicera med användaren. När ett HbbTV-program startas tas en del funktioner av fjärrkontrollen över av programmet. Till exempel, den numeriska kanalväljaren kanske inte fungerar i ett texttv-program där siffrorna anger sidorna.

HbbTV kräver att plattformen har AV-strömningskapacitet. Ett flertal program erbjuder VOD (Video on demand) fördröjningstjänster av TV-tjänster. Användaren kan använda knapparna spela, pausa, stoppa, spola fram och spola tillbaka på fjärrkontrollen för att interagera med AV-innehållet.

Observera: Du kan aktivera eller avaktivera den här funktionen från menyn **Inställningar>Laglig>Samtyckesinställningar**.

Google Assistant

TV:n fungerar med Google Home för röststyrning av anslutna apparater och enheter.

Fungerar med Google Home

Med Fungerar med Google Assistant -funktionen kan du kontrollera TV:ns funktioner med Google Assistant -enheter. För att göra detta, ska installationsprocessen vara färdig.

Innan inställning

Utför följande procedur, innan du startar TV:ns inställning.

- Installera Google Home -applikationen på din mobiltelefon och logga in på ditt konto
- Lägg till assistant-enheten till ditt konto
- Välj **Vsmart TV** funktionen från funktionslistan i appen
- En skärm där du kan ange verifieringskoden som skapades under TV:ns installationsprocess visas, för att du ska kunna koppla TV:n till ditt konto. Fortsätt med TV:ns installation för att få verifieringskoden

Installationsprocessen

Inställningen kan göras genom att använda **Google Assistant** -alternativet i **Inställningar>System>Röstassistent** meny. Installationsguiden vägleder dig genom installationsprocessen.

- Markera på första skärmen **Starta** och tryck **OK** för att fortsätta.
- Du kommer att bli ombedd att bestämma ett namn på din TV, kallad "Friendly Name" (**FN**). Ett "Friendly Name" är ett namn som påminner dig om din TV, som "Vardagsrum-TV", "Köks-TV", "Matrums-TV" etc. Välj ett enkelt namn. När du är klar, markera **OK** och tryck **OK**.
- En verifieringskod skapas och visas på skärmen. Ange koden som du ser i TV:n på Google Home -applikationen

När installationsprocessen är klar kommer du att kunna styra din TV med Google Assistant.

Observera: Kontrollera att enheterna är anslutna till internet. Du kan ansluta bara en TV till ditt konto.

Exempelkommandon

Säg bara "Hej Google" eller "Okej Google" för att styra din TV med bara din röst.

Kommando	Funktion
turn on 'FN'	Sätter på TV:n
turn off 'FN'	Stänger av TV:n
pause on 'FN'	Pausar uppspelning av media
resume on 'FN'	Återupptar mediauppspe- lingen.
stop on 'FN'	Stoppar medieuppspe- lingen
volume up on 'FN'	Ökar volymen
volume down on 'FN'	Sänker volymen
set mute volume on 'FN'	Ljud av
switch input to "input_ name" on 'FN'	TV:n växlar till ingångs- källan med det angivna namnet (t.ex. HDMI 1)
switch to "input_name" on 'FN'	TV:n växlar till kanalen med det angivna numret (t.ex kanal 200)
change channel to "chan- nel_number" on 'FN'	TV:n växlar till kanalen med det angivna numret (t.ex kanal 200)
change channel to "chan- nel_name" on 'FN'	TV:n växlar till kanalen med det angivna namnet
channel up on 'FN'	TV:n växlar till nästa kanal, om tillgänglig
channel down on 'FN'	TV:n växlar till lägre kanal- en, om tillgänglig

FN är förkortning för "Friendly Name" (kompisnamn).

Google är Google LLC:s varumärke.

Information om funktionalitet för märksänd DVB

Denna DVB-mottagare är endast lämplig att använda i det land den konstruerats för att användas i.

Fastän DVB-mottagaren följde de senaste DVB-specifikationerna vid tiden för tillverkning, kan vi inte garantera kompatibilitet med framtida DVB-sändningar på grund av de förändringar som eventuellt kan komma att genomföras på sändningssignaler och teknologier.

Några digital-TV-funktioner är eventuellt inte tillgängliga i alla länder.

Vi strävar kontinuerligt efter att förbättra våra produkter, därför kan det hända att specifikationer ändras utan föregående meddelande.

För råd om var du kan inhandla tillbehör, kontakta den butik där du köpte din utrustning.

Innholdsfortegnelse

Sikkerhetsinformasjon	2	Kablet tilkobling	30
Markeringer på produktet	2	Trådløs Tilkobling	30
Vedlikehold	4	Håndtering av kundeinformasjon.....	31
Skjermpanel, kabinett, sokkel.....	4	Nettverksbasert standbymodus	32
Støpsel	4	Koble til Bluetooth-enheter	32
Montere/fjerne sokkelen	4	Feilsøking For Tilkobling.....	33
Når du bruker veggkonsollen.....	5	Bruke Lyd-/videodeling-nettverksservice	33
Miljøinformasjon	5	Apper	34
Funksjoner	5	Nettleser	34
High Dynamic Range (HDR) / Hybrid Log-Gamma (HLG).....	6	HBBTV System.....	34
Tilbehør som følger med	6	Google Assistant.....	35
Vente-modus-søk (*):.....	6	Informasjon om DVB -funksjonalitet	36
Ventemodusvarsler	6		
TV Kontrollknapper & Drift.....	6		
Se TV.....	7		
Sette inn batterier i fjernkontrollen	9		
Strømtilkobling	9		
Antennetilkobling	9		
Lisensinformasjon.....	9		
Deponering av gammelt utstyr og batterier	10		
Samsvarserklæring (DoC).....	10		
Spesifikasjon	10		
Merknad.....	11		
Fjernkontroll.....	12		
Tilkoblinger	13		
Slå på/av.....	14		
Førstegangs Installasjon	14		
Medieleser	16		
Innstillinger bildemenyinnhold	18		
Generell TV Betjening	25		
Bruk kanal listen	25		
Konfigurerer Foreldre Innstillinger	25		
Elektronisk programguide.....	25		
Tekst-TV-tjenester.....	26		
Oppgradering av programvare	26		
Feilsøkingstips.....	26		
AV og HDMI signal Kompatibilitet.....	27		
Støttede filformater for USB-modus	28		
Videofilformater	28		
Bildefilformater.....	28		
Lydfilformater	28		
Undertekstfilformater	29		
Støttede DVI-oppløsninger	29		
Kompatibilitet	30		



I ekstremsvær (stormer, lyn) og lange perioder uten aktivitet (ferie), må du koble apparatet fra strømmettet.

Støpselet brukes til å koble apparatet fra strømmettet, og derfor må det være lett tilgjengelig. Hvis TV-apparatet er ikke koblet galvanisk fra nettet, vil enheten fortsatt trekke strøm for alle situasjoner, selv om TV-en er i standbymodus eller slått av.

Merk: Følg instruksjonene på skjermen for å betjene de relaterte funksjoner.

VIKTIG - Vennligst les disse instruksjonene helt før du installerer eller bruker

⚠ ADVARSEL: Denne enheten er beregnet på å brukes av personer (inkludert barn) som har evnen til / erfaring med å bruke en slik enhet uten tilsyn, med mindre de har fått tilsyn eller instruksjoner om bruk av apparatet av en person som er ansvarlig for deres sikkerhet.

- Bruk dette TV-apparatet på en høyde på mindre enn 5000 meter over havet, på tørre steder og i områder med moderate eller tropiske klima.
- TV-apparatet er beregnet for hjemmebruk og lignende innendørs bruk, men kan også brukes på offentlige steder.
- La det være 5 cm med fri plass rundt TV-en.
- Ventilasjonen må ikke hindres ved å dekke til eller blokkere ventilasjonsåpningene med gjenstander som aviser, duker, gardiner osv.
- Strømledningen/pluggen må være lett tilgjengelig. Ikke plasser TV, møbler etc. på strømledningen. En skadet strømkabel/støpselet kan forårsake brann eller gi deg elektrisk støt. Hånder kabelen med støpselet, ikke dra ut støpselet ved å dra i kabelen. Rør aldri strømledningen når du er våt på hendene, da dette kan føre til kortslutning eller elektrisk sjokk. Lag aldri knute på ledningen, og bind den aldri sammen med andre ledninger. Når kabelen er skadet, må den skiftes ut. Dette må utføres av kvalifiserte fagfolk.
- Ikke utsett TV for drypp og sprut av væsker og ikke plasser gjenstander fylt med væske, for eksempel vaser, kopper, osv. på eller over TV (f.eks. på hyller over TV-en).

- Ikke utsett TV-en for direkte sollys eller ikke plasser åpne flammer som f.eks. tente lys på toppen av eller i nærheten av TV-en.
- Ikke plasser varmekilder som panelovner, radiatorer, osv. i nærheten av TV-apparatet.
- Ikke plasser TV-en på gulvet eller skrå flater.
- For å unngå fare for kvelning, hold plastposer utlignjengelige for babyer, barn og husdyr.
- Fest stativet til TV-en forsiktig. Hvis stativet er utstyrt med skruer, skru til skruene godt for å hindre at TV-en vipper. Ikke stram skruene og monter gummifestene riktig.
- Ikke kast batteriene i ild eller sammen med farlige eller brennbare materialer.

ADVARSEL:

- Batteriene må ikke utsettes for stor varme, som f. eks. sollys, ild o.l.
- Kraftig lydtrykk fra hodetelefoner kan føre til hørselsskader.

VIKTIGST AV ALT - ALDRI la noen, spesielt ikke barn, dytte eller slå skjermen, dytte noe inn i hullene, sporene eller andre åpninger i TV-en.

 Forsiktig	Alvorlig skade eller død risiko
 Fare for elektrisk støt	Farlig spenning risiko
 Vedlikehold	Viktig vedlikeholdskomponent

Markeringer på produktet

Følgende symboler brukes på produktet som en markør for restriksjoner og advarsler og sikkerhetsinstruksjoner. Hver forklaring skal bare vurderes dersom har et relatert merke. Noter slik informasjon av sikkerhetsmessige grunner.



Klasse II-utstyr: Dette apparatet er utformet på en slik måte at det ikke krever en sikkerhetsforbindelse til elektrisk jord.



Farlig strømledende terminal: De(n) markerte terminalen(e) er farlig strømledende under normale driftsforhold.



Forsiktig, se bruksanvisningen: Det/de markerte området(-ene) inneholder mynt eller knappeceller/batterier som kan skiftes av brukeren.



Laserprodukt klasse 1: Dette produktet inneholder et Klasse 1-laserprodukt som er trygt under rimelig forutsigbare driftsforhold.

ADVARSEL:

Batteriet må ikke svelges, etsefare

Dette produktet eller tilbehøret som følger med produktet kan inneholde et mynt-/knappecellebatteri. Hvis mynt-knappecellebatteriet svelges, kan den forårsake alvorlige brannskader på bare 2 timer og føre til død.

Hold nye og brukte batterier vekk fra barn.

Hvis batterirommet ikke lukkes ordentlig, må du slutte å bruke produktet og holde det vekk fra barn.

Hvis du tror du kan ha svelget eller fått en del inn i kroppen, må du be om umiddelbar medisinsk hjelp.



Advarsel, stabilitetsfare

Fjernsynet kan falle og forårsake alvorlig personskade eller død. Mange skader, spesielt til barn, kan unngås ved å ta enkle forholdsregler som for eksempel:

- ALLTID bruk av kabinetter eller stativer eller monteringsmetoder anbefalt av produsenten av fjernsynsapparatet.
- Bruk alltid møbler som sikkert klarer å gi støtte til fjernsynsapparatet.
- ALLTID påse at fjernsynsapparatet ikke henger over kanten til støttende møbler.
- ALLTID informer barn om faren ved å klatre på møbler for å nå fjernsynsapparatet eller dets kontroller.
- ALLTID før ledninger og kabler som koblet til TV-en slik at de ikke kan snubles over, trekkes eller gripes.
- Plasser aldri et fjernsynsapparat på et ustabilt sted.
- ALDRI plasser fjernsynsapparatet på høye møbler (for eksempel skap, eller bokhyller) uten å forankre både møbel og fjernsynsapparatet til en støtte.
- ALDRI plasser fjernsynsapparatet stå på stoff eller andre materialer som kan ligge mellom fjernsynsapparatet og støttende møbler.
- ALDRI plasser elementer som kan friste barn til å klatre, for eksempel leker og fjernkontroller, på toppen av TV-en eller møblene som TV-en er plassert på.
- Udstyret passer kun til montering i høyder på ≤ 2 m.

Hvis ditt eksisterende fjernsynsapparat skal bli beholdt og flyttes, skal du uansette følge instruksjonene ovenfor.



Et apparat som er koblet til byggets jordingsystem via strømmettet (eller koblet til et annet apparat som igjen er koblet til jording) og som er koblet til et TV-apparat med en koaksialkabel, kan utgjøre en brannfare. Tilkobling til et TV-fordelingssystem må derfor gjøres gjennom en enhet som tilbyr elektrisk isolasjon under et visst frekvensområde (galvanisk isolator).

Advarsler om veggmontasje

- Les instruksjonene før du monterer TV-en på veggen.
- Veggmonteringssett er valgfritt. Du kan hente settet fra din lokale forhandler, hvis det ikke følger med TV-en.
- Ikke monter TV-en på et tak eller en skrå vegg.
- Bruk spesifiserte veggmonteringskruer og annet tilbehør.
- Trekk til veggfesteskruene fast for å hindre at TV-en faller. Ikke trekk til skruene for mye.

ADVARSEL:

- Bruk av andre vegghengende braketter, eller å montere en vegghengende brakett selv, kan medføre personskade og skade på produktet. For å opprettholde enhetens ytelse og sikkerhet, sørg for å spørre forhandleren eller en lisensiert entreprenør om å feste vegghengende braketter. Eventuelle skader forårsaket av montering uten en kvalifisert installatør vil gjøre garantien ugyldig.
- Les instruksjonene som følger med tilleggsutstyr nøye, og ta skritt for å forhindre at TV-en faller av.
- Håndter TV-en forsiktig under montering, da støt eller andre krefter kan forårsake skade på produktet.
- Vær forsiktig når du fester veggbraketter til veggen. Sørg alltid for at det ikke er elektriske kabler eller rør i gengen før du henger braketten.
- For å unngå fall og skade, fjern TV-en fra dens faste veggposisjon når den ikke lenger er i bruk.

SKADER

- Bortsett fra tilfeller der ansvaret er anerkjent i lokale forskrifter, påtar Panasonic ikke noe ansvar for funksjonsfeil forårsaket av misbruk eller bruk av produktet, og andre problemer eller skader forårsaket av bruk av dette produktet.
- Panasonic påtar seg intet ansvar for tap osv. av data forårsaket av katastrofer.
- Eksterne enheter som er klagt separert av kunden, dekkes ikke av garantien. Omsorg for dataene er lagret i slike enheter er kundens ansvar. Panasonic påtar seg intet ansvar for misbruk av disse dataene.

Tall og illustrasjoner i denne bruksanvisningen er kun gitt som referanse og kan avvike fra det faktiske produktutseendet. Produktdesign og spesifikasjoner kan endres uten forvarsel.

Vedlikehold

Trekk først støpselet ut fra stikkkontakten.

Skjermpanel, kabinett, sokkel

Regelmessig pleie:

Tørk av overflaten til skjermpanelet, kabinettet og sokkelen forsiktig med en myk klut for å fjerne skitt eller fingeravtrykk.

For hardnakkert smuss:

1. Tørk først støvet fra overflaten.
2. Fukt en myk klut med rent vann eller et fortynnet nøytralt vaskemiddel (1 del rengjøringsmiddel til 100 deler vann).
3. Vri ut kluten skikkelig. (Ikke la vann komme inn i TV-en da dette kan føre til feil på produktet.)
4. Fukt og tørk vekk hardnakkert smuss forsiktig.
5. Tørk til slutt vekk all fuktigheten.

Forsiktig

Ikke bruk en hard klut eller gni overflaten for hardt. Dette kan føre til riper på overflaten.

- Vær forsiktig så du ikke utsetter overflater for insektmiddel, løsemidler, fortynningsmiddel eller andre flyktige stoffer. Dette kan redusere skjermkvaliteten eller forårsake avskalling av maling.
- Overflaten av skjermpanelet er spesialbehandlet og kan lett bli skadet. Pass på så du ikke banker eller lager risper i skjermen med fingernegnen din eller andre harde ting.
- Ikke la kabinettet og sokkelen komme i kontakt med gummi- eller PVC-stoffer over lengre tid. Dette kan redusere overflatekvaliteten.

Støpsel

Tørk av nettpluggen med en tørr klut med jevne mellomrom.

Fuktighet og støv kan føre til brann eller elektrisk støt.

Montere/fjerne sokkelen

Forberedelser

Ta ut sokkelen(-lene) og TV-en fra esken og sett TV på et arbeidsbord med skjermpanelet vendt ned på et ren og mykt tøystykke (teppe, osv.)

- Bruk et flatt og fast bord som er større enn TV-en.
- Ikke hold i skjermpanelet.
- Pass på å ikke skrape eller ødelegge TV-en.

FORSIKTIG: Unngå å sette inn skruer på TV-karosseriet når du ikke bruker TV-stativet, f.eks. vegghengende. Å sette inn skruer uten sokkel kan føre til skade på TV-en.

Montere sokkelen

1. TV-stativet består av to stykker. Installer disse delene sammen.

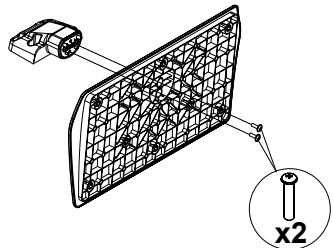

2. Plasser stativet(-ene) på mønstret(-ene) for monteringen på baksiden av TV-en.

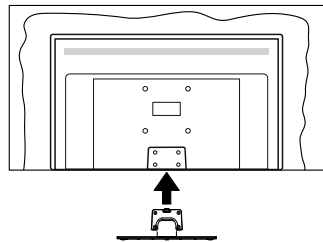

3. Sett inn skruene (M4 x 12 mm) som følger med og stram dem forsiktig til stativet er korrekt montert.

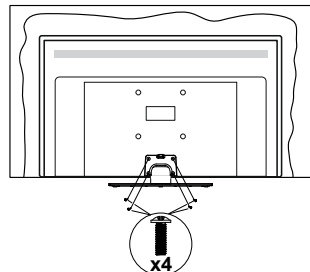

Fjerne sokkelen fra TV-en

Sørg for å fjerne sokkelen på følgende måte når du bruker en veggkonsoll eller ompakker TV-en.

- Sett TV-en på et arbeidsbord med skjermpanelet vendt ned på et rent og mykt tøyestykke. La stativet(-ene) stikke ut over kanten av flaten.
- Skru løs skruene som holder stativet(-ene) fast.
- Fjern stativet (-ene).

Når du bruker veggkonsollen

Ta kontakt med din lokale Panasonic-forhandler for å kjøpe anbefalt veggkonsoll.

Hull for montering av veggbrakett;

Baksiden av TV-en

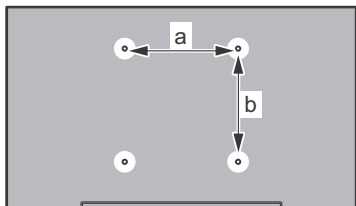

a (mm)	75
b (mm)	75

Sett fra siden

VESA
Brakett

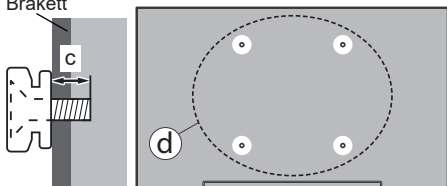

(d)	Skrusens dybde (c)	min.	7 mm
		max.	10 mm
	Diameter		M4

Merk: Skruene som brukes til å feste TV-en på veggkonsollen følger ikke med TV-en.

Miljøinformasjon

Denne TV-en er utformet for å være miljøvennlig. For å redusere energiforbruket, kan du gjøre følgende:

Hvis du setter **Energisparing** til **Minimum**, **Medium**, **Maksimum** eller **Auto**, vil TV-en redusere energiforbruket følgelig. Hvis du vil sette Bakgrunnslys til en fast verdi, kan du sette den som **Egendefinert** og uthve **Bakgrunnslys** (under **Energisparing**-innstillingen) og deretter justere manuelt ved bruk

av venstre- eller høyreknappene på fjernkontroll. Innstillingen deaktiveres når du velger **Av**.

Merk: Tilgjengelige **Energisparing**-alternativer kan variere avhengig av valgt **Modus** i **Innstillinger**>**Bilde**-menyen.

Du finner innstillingene for **Energisparing** i **Innstillinger**>**Bilde**-menyen. Gå til Hjem-skjermen og uthve **Innstillinger** i navigasjonskarusellen og trykk **OK** for å få tilgang til **Innstillinger**-menyen. Vær oppmerksom på at enkelte bildeinnstillingene vil være utilgjengelige til å endres.

Hvis høyreknappen eller venstreknappen trykkes gjentatte ganger, vil meldingen, "**Skjermen vil være av i 15 sekunder.**" vises på skjermen. Velg **Gå videre** og trykk på **OK** for å slå av skjermen umiddelbart. Hvis du ikke trykker på en knapp, vil skjermen slå seg av om 15 sekunder. Trykk på en knapp på fjernkontrollen eller på TV-en for å slå på skjermen igjen.

Merk: **Skjerm av**-alternativet ikke er tilgjengelig hvis **Modus** er satt til **Spill**.

Når TV-en ikke er i bruk, kan du slå av eller koble den fra støpselet. Dette vil også redusere strømforbruket.

Funksjoner

- Fjernstyrt farge-TV
- Fullt integrert digital bakkesendt/kabel/satellitt TV (DVB-T-T2/C/S-S2)
- HDMI-innganger til å koble til andre enheter med HDMI-kontakter
- USB-inngang
- OSD menysystem
- AV-innganger på siden for eksterne enheter (for eksempel DVD-spillere, PVR, videospill, etc.)
- Stereolydsystem
- Tekst-TV
- Tilkobling for hodetelefoner
- Automatisk programmering system
- Manuell innstilling
- Automatisk slukking etter åtte timer.
- Dvaler timer
- Barnelås
- Automatisk lyd demping når der ikke er sending.
- NTSC-avspilling
- AVL (Automatisk volumbegrensning)
- PLL (Frekvenssøk)
- Spillmodus (valgfritt)
- Bilde av-funksjon
- Ethernet (LAN) for Internett-tilkobling og service
- 802.11 a/b/g/n innebygget WLAN-støtte
- Lyd-/Video deling
- HbbTV

High Dynamic Range (HDR) / Hybrid Log-Gamma (HLG)

Med denne funksjonen kan TV-en gjenskape et større dynamisk område av lysstyrken ved å fange og deretter kombinere flere forskjellige eksponeringer. HDR/HLG lover bedre bildekvalitet takket være lysere, mer realistiske høydepunkter, mer realistisk farge og andre forbedringer. Det gir utseendet som filmskapere har til hensikt å oppnå, og viser de skjulte områdene av mørke skygger og sollys med full klarhet, farge og detaljer. HDR/HLG-innhold støttes via innebygde programmer og markedsprogrammer, HDMI-, USB-innganger og over DVB-S-kringkastinger.

Tilbehør som følger med

- Fjernkontroll
- Batterier: 2 x AAA
- Hurtigstartguide
- Strømløsning
- Avtakbart stativ
- Monteringsskruer for stativ (M4 x 12 mm)

Vente-modus-søk (*):

Du kan bruk din TV som en digital bilde ramme ved hjelp av Vent littModus Bilde trekk. Følg trinnene nedenfor for å gjøre dette.

- Sett alternativet **Standby-bilde** i menyen **Innstillinger > System > Mer til På**. Dette alternativet er satt til **Av** som standard.
- Lag en egen mappe kalt **standby_bilde** i USB-lagringenshetens rotkatalog, og kopier filene du vil bruke i den mappen, og koble deretter USB-lagringensheten til TV-en din.
- Trykk kort på **Standby**-knappen på fjernkontrollen for å skifte TV-en til standbybildemodus.

Merk at når alternativet **Standby ModusBilde** alternativ er satt som **PåStandby**-knappen på fjernkontrollen endres. Etter dette må du trykke og holde inne knappen for å sette TV-en i standbymodus mens TV-en er i normal driftsmodus.

Hvis det er mer enn 1 bildefil tilgjengelig i mappen, vil alle bildefiler vises som en lysbildefremvisning i rekkefølge. Hvis den nødvendige mappen ikke er opprettet eller det ikke er noen bildefil i mappen, vises en advarsel på skjermen i noen sekunder og forsvinner.

I standby modus bildete stat than bakgrunnsbelysning nivået på skjermen vil være redusert av 50 % og Smart Senter funksjoner vil ikke være brukbar, hvis Smart Senter er tilgjengelig til din TV

For å ta TV-en fra standbymodus bildete stat back til normal opererer modus trykk på Standby-knappen på fjernkontrollen kort.

Ved siden av fjernkontrollen styre du kan også bruk kontrollen enhet på TV til bytte om inn i vent litt modus

bildete stat and tilbake til normal opererer modus. For å gjøre det, følg de samme instruksjonene som beskrevet i **TV-kontroll og -drift** for å sette TV-en i standbymodus. Vær oppmerksom på at du ikke vil kunne sette TV-en i ventemodus ved å bruke kontrollenheten på TV-en mens TV-en modus bildete stat.

Merk: Tilgjengeligheten av denne funksjonen avhenger av TV-modellen og dens funksjoner.

Se avsnittede **Støttede filformater for USB-modus for mediefilformatene** som støttes.

Ventemodusvarsler

Hvis TV-en ikke mottar inntakssignal (for eksempel fra en antenne- eller HDMI-kilde) i 3 minutter, vil den gå inn i ventemodus. Neste gang du slår den på, vil følgende melding vises: **"TVen byttet til ventemodus automatisk på grunn av en lang periode uten signal"**TVen byttet til ventemodus automatisk på grunn av en lang periode uten signal." Du kan deaktivere denne funksjonaliteten ved å stille inn **Timer for Manglende signal**-alternativet i menyen **Innstillinger>Enheter** følgende.

Alternativet **Automatisk utkobling** (i menyen **Innstillinger>System>Mer**) kan settes til en verdi mellom 1 og 8 timer som standard. Hvis denne innstillingen ikke settes til Av og TV-en har vært på, men ikke blitt betjent i løpet av den innstilte tiden, vil den gå inn i standbymoew etter at den innstilte tiden er utløpt Neste gang slår på TV-en, blir følgende melding vist. "TVen byttet til ventemodus automatisk på grunn av en lang periode at noe ble gjort"**TVen byttet til ventemodus automatisk på grunn av en lang periode at noe ble gjort**". Før TV-en går inn i standbymodus, blir et dialogvindu vist. Hvis du ikke trykker på en knapp, går TV-en inn i standbymodus etter en venteperiode på omtrent 5 minutter. Du kan utheve **Ja** og trykke på **OK** for å sette TV-en i standbymodus umiddelbart. Hvis du uthever **Nei** og trykk på **OK**, vil TV-en forbli på. Du kan også velge å avbryte **Automatisk utkobling**-funksjonen fra dette dialogvinduet. Uthev **Deaktiver** og trykk på **OK**. TV-en vil forbli på og funksjonene vil bli avbrutt. Du kan aktivere denne funksjonen igjen ved å endre innstillingen av **Automatisk utkobling**-alternativet fra menyen **Innstillinger>System>Mer**.

TV Kontrollknapp & Drift

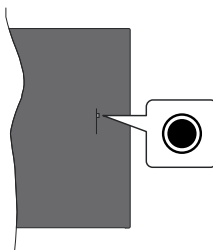

Merk: Plasseringen av kontrollknapper kan variere avhengig av modell.

TV-en din har en enkelt kontrollknapp. Med bruk av denne knappen kan du kontrollere funksjonene Slå av - På / Kilde / Program og Volum på TV-en

Å bruke kontrollknappen

- Trykk på kontrollknappen for å vise menyen for funksjonsalternativer.
- Trykk deretter på knappen flere ganger etter hverandre for å flytte fokuset til ønsket alternativ hvis det er nødvendig.
- Trykk og hold inne knappen i ca. 2 sekunder for å aktivere det valgte alternativet. Ikonfargen på alternativet endres når det aktiveres.
- Trykk på knappen en gang til for å bruke funksjonen eller gå inn i undermenyen.
- For å velge et annet funksjonsalternativ må du først deaktivere det alternativet som ble aktivert sist. Trykk og hold knappen inn for å deaktivere den. Ikonfargen på alternativet endres når den deaktiveres.
- For å lukke menyen for funksjonsalternativer ikke trykk på knappen i en periode på ca. 5 sekunder. Menyene for funksjonsalternativer forsvinner.

For å slå av TV-en (Hard Standby): Trykk på kontrollknappen for å vise menyen for funksjonalternativer; fokuset vil være på alternativet **Standby**. Trykk og hold inne knappen i ca. 2 sekunder for å aktivere dette alternativet. Ikonfargen på alternativet endres når det aktiveres. Trykk deretter på knappen igjen for å slå av TV-en:

I hard standby-modus vil ikke fjernkontrollen fungere, og standby-LED-en på TV-en vil ikke lyse. Funksjoner som Nettverksbasert standby-modus (hvis tilgjengelig) timere vil bli deaktivert. Du kan slå på TV-en fra hard standby bare via kontrollknappen.

For å slå på TV-en: Trykk på kontrollknappen vil TV-en slå seg på.

For å endre volum: Trykk på kontrollknappen for å vise menyen for funksjonsalternativer, og trykk deretter på knappen for å flytte fokuset til alternativet **Volum +** eller **Volum -**. Trykk og hold inne knappen i ca. 2 sekunder for å aktivere det valgte alternativet. Ikonfargen på alternativet endres når det aktiveres. Trykk deretter på knappen for å øke eller redusere volumet.

For å endre kanal: Trykk på kontrollknappen for å vise menyen for funksjonsalternativer, og trykk deretter på knappen for å flytte fokuset til alternativet **Program +** eller **Program -**. Trykk og hold inne knappen i ca. 2 sekunder for å aktivere det valgte alternativet. Ikonfargen på alternativet endres når det aktiveres. Trykk deretter på knappen for å bytte til neste eller forrige kanal i kanallisten.

For å endre kilde: Trykk på kontrollknappen for å vise menyen for funksjonsalternativer, og trykk deretter på knappen for å flytte fokuset til alternativet **Kilde**. Trykk og hold inne knappen i ca. 2 sekunder for å aktivere dette alternativet. Ikonfargen på alternativet endres når det aktiveres. Trykk deretter en gang til på knappen for å vise kildelisten. Bla gjennom de tilgjengelige kildene ved å trykke knappen. TV-en vil automatisk bytte til den uthevede kilden.

Merk: Hovedmeny OSD kan ikke vises ved hjelp av fjernkontrollen.

Betjening av fjernkontrollen

Trykk på **TiVo**-knappen på fjernkontrollen for å vise Hjem-skjermen. Bruk rettningsknappene og **OK**-knappen for å navigere og angi. Trykk på **Return/Back** for å avslutte en meny-skjerm.

Inngangsvalg

Når du har koplet det eksterne systemet til TV-en din, kan du velge andre inngangskilder. Trykk på **Kilde**-knappen på fjernkontrollen gjentatte ganger for å endre kilde.

Endre kanaler og volum

Du kan endre kanal og justere volumet ved hjelp av knappene **Program +/-** og **Volum +/-** knappene på fjernkontrollen.

Tilbakestill og slå av via standby-knapp

Trykk og hold inne Standby-knappen for å se flere handlinger for denne knappen. Alternativene **Tilbakestilling**, **Standby** (Normal Standby) og **Strøm av** (tvungen standby) vil være tilgjengelig. Velg én og trykk **OK** for å utføre den valgte handlingen. Hvis det oppstår et problem som hindrer TV-en i å gå over i standby-modus på riktig måte, kan du bruke alternativet **Slå av** for å tvinge TV-en over i standby-modus.

Hvis TV-en din slutter å svare på kommandoene og handlingsmenyen ikke kan vises, vil TV-en bli tvunget til å start på nytt når knappen trykkes i omtrent 5 sekunder. Dette vil avbrytte prosessen.

Se TV

1. Hjem

Hjem-skjermen er utgangspunktet for å bla gjennom innhold. Den samler alle TV-programmene og filmene som betyr noe for deg – populære titler på alle strømmeappene dine, nylig sette serier, direktesendte TV-kanaler og anbefalte programmer basert på rangeringer og seervaner.

Innholdet i hver karusell endres dynamisk basert på bruken din. Til og med karusellkategorier oppdateres etter hvert som TiVo OS blir bedre kjent med deg. Basert på hva du har sett på, kan du for eksempel se en komedie- eller helse- og treningskarusell én dag og en Oscar-vinnerkarusell noen dager senere.

Trykk på **Kilde**-knappen på fjernkontrollen, uthav alternativet for **TV**-inngangskilde, og trykk på **OK** for

å bytte til Live TV-modus og se på TV-kanaler.. Hvis den siste inngangskilden som ble brukt var TV, kan du også bruke Exit-knappen for å bytte til Live TV-modus.

1.1. Mine apper-karusell

Mine apper-karusellen på Hjem-skjermen inneholder alle appene som TiVo OS bruker til å gi TV-serie og filmanbefalinger. Du kan velge appene som vises her på skjermbildet Administrer apper.

Når du foretrekker å søke og bla etter programmer i en app, velger du appen i denne karusellen og trykker "på OK på fjernkontrollen for å åpne den.

1.2. Administrer apper-skjerm

Bruk skjermbildet Administrer apper til å kontrollere hvilke apper TiVo OS bruker til å anbefale titler fra på Hjem-, TV-serier og Filmer-skjermene. Appene du velger, vises i **Mine apper**-karusellen på startskjermen. Appvalgene dine påvirker ikketsøkeresultatene. TiVo OS viser resultater fra alle apper for å hjelpe deg med å finne det du vil se. Når en app du ikke bruker har tittelen, kan du velge å registrere deg for den.

2. Navigasjon-karusell

Navigasjon-karusellen på startskjermen gir deg enkel tilgang til vanlige funksjoner: **Guide**, **Alle apper**, **Kilder**, **Kanalliste**, **Opptak** (avhengig av modell), **Timere** og **Innstillinger**.

3. Bla gjennom skjerm

Velg **Gratis**, **TV-serier**, **Filmer** og **Visningsliste** i hovedmenyen for å fokusere nettløsingen på disse innholdstypene.

4. Innholdsdetaljer

Når du finner innhold som interesserer deg, merker du det og trykker på **OK** på fjernkontrollen for å se detaljer om det. Du kan også lære om rollebesetning og ansatte, og se anbefalinger for lignende innhold.

4.3. Se nå

Velg å se programmet fra alle de valgte programmene som har programmet tilgjengelig. Dette er appene du har aktivert for anbefalinger på skjermbildet **Administrer apper**. Andre som har innholdet vises i Flere måter å se på.

4.4. Visningsliste

Bruk Visningsliste til å lagre programmer du vil starte eller fortsette å se senere og favoritter å gå tilbake til. Det du legger til hjelper med å tilpasse anbefalinger for deg.

Titlene du legger til vises også i en Visningsliste-karusell på startskjermen. Plusset endres til et bokmerke.

For å legge til et program, velg + **Visningsliste** på Innholdsdetaljer-skjermen. Plusset endres til et bokmerke.

For å fjerne et program, gå til skjermbildet Innholdsdetaljer og velg Visningsliste. Bokmerket endres til et pluss.

4.5. Vurder

Fortell TiVo OS hva du føler om et TV-program eller en film med tomme opp eller tomme ned. Til gjengjeld får du anbefalinger som bedre gjenspeiler det du liker å se. Gå til skjermbildet Innholdsdetaljer for et program og velg **Vurder**. Velg tomme opp eller tomme ned. Innhold du gir tomme ned for, vises ikke lenger i anbefalinger.

4.6. Rapporter innhold

Gå til skjermbildet Innholdsdetaljer for et program og velg flagg. Rapportinnhold-skjermen vises. Etter å ha valgt de forhåndsdefinerte årsakene som passer deg, marker **Rapporter** og trykk på **OK**. Du kan også velge alternativet **Noe annet** og angi årsaken din ved å bruke det virtuelle tastaturet i tilfelle de forhåndsdefinerte årsakene ikke passer for deg.

4.7. Bla gjennom alle episoder

Velg **Episoder** på skjermbildet Innholdsdetaljer for en episodisk TV-serie for å se episodene sortert etter sesong.

5. Tekstsøk

Velg **Søk** i hovedmenyen for å søke etter filmer og TV-programmer på tvers av alle programmene dine. Trykk på **OK** og skriv inn en tittel eller skuespiller ved hjelp av det virtuelle tastaturet. Uthet deretter **Ferdig** og trykk på **OK** for å starte søket. Resultater vises på skjermen. Velg det ønskede resultatet ved å bruke retningsknappene og trykke **OK** for å åpne.

6. Talesøk og kontroll

Bruk stemmen din til å søke etter TV-serier og filmer. Det er raskere og mer nøyaktig enn å skrive på en fjernkontroll. Du kan også navigere på skjerm og kontrollere volumet ved å snakke naturlig. Trykk på Tale-knappen på fjernkontrollen (avhenger av fjernkontrollens modell), og be deretter om innhold etter kriterier som tittel, sjanger, skuespiller, regissør, vurdering, aldersegnet, sitat eller tiår. Du kan fortsette å snakke for å avgrense søkeresultatene etter at de har vist: "Vis meg Tom Cruise-filmer. Bare de fra 90-tallet."

Merk: *Talesøk og talekontroll er kanskje ikke tilgjengelig i enkelte land.*

7. Trenger du hjelp?

Få svar på vanlige spørsmål og lær å oppleve mest mulig fra TiVo OS på: <https://www.tivo.com/support>

Sette inn batterier i fjernkontrollen

Fjernkontrollen kan ha en skrue som fester batteriromdekelet på fjernkontrollen (eller dette kan være i en egen pose). Fjern skruen hvis dekelet er skrudd på tidligere. Fjern deretter batteriromdekelet for å avsløre batterirommet. Sett inn to 1,5 V - **AAA**-batterier. Kontroller at tegnene (+) og (-) matcher (observer riktig polaritet). Ikke kombiner gamle og nye batterier. Bytt ut kun med samme eller tilsvarende type. Sett dekelet tilbake på plass. Fest dekelet igjen med skruen, hvis det finnes.

En melding vil bli vist på skjermen når batteriene er lave og må erstattes. Vær oppmerksom på at fjernkontrollens funksjonalitet kan bli svekket når det er lite batteri.

Batteriene må ikke utsettes for sterk varme, f.eks. sollys, ild og lignende.

Strømtilkobling

VIKTIG: TV-apparatet er designet for å operere på **220-240V AC, 50 Hz** strømforsyning. Etter utpakking av fjernsynet; la det få romtemperatur før du kobler det til.

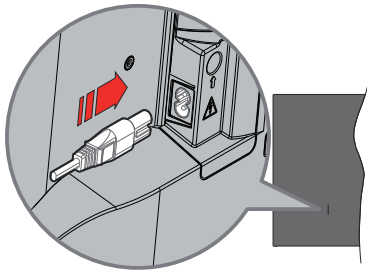

Koble den ene enden (tohullspluggen) av den medfølgende avtakbare strømledningen inn i strømkabelinntaket på baksiden av TV-en som vist ovenfor. Koble deretter strømledningens andre ende til stikkkontakten.

Merk: Plasseringen til strøminntaket kan variere avhengig av modell.

Antennetilkobling

Koble antenne- eller kabel-TV-pluggen til ANTENNEINNGANG (ANT)-kontakten eller satellittpluggen til SATELLITTINNGANG(LNB)-kontakten på baksiden av TV-en.

Baksiden av TV-en

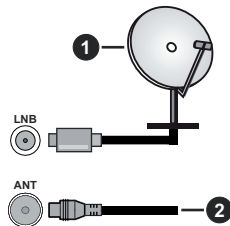

1. Satellitt
2. Antenne eller kabel



Hvis du vil koble en enhet til TV-en, kontroller at både TV-en og enheten er slått av før du gjør en tilkobling. Etter tilkoblingen er ferdig, kan du slå på enheter og bruke dem.

Lisensinformasjon

Uttrykkene HDMI og HDMI High-Definition Multimedia Interface, HDMI-handelskjolenand the HDMI Logos are og HDMI-logoen, er varemerker eller registrerte varemerker som tilhører HDMI Licensing Administrator, Inc.



Produsert på lisens fra Dolby Laboratories. Dolby, Dolby Audio, og det doble D-symbolet er varemerker for Dolby Laboratories Licensing Corporation.



YouTube og YouTube-logoen er varemerker for Google Inc.

The *Bluetooth*[®]-ordmerke og -logoer er registrerte varemerker eid av Bluetooth SIG, Inc. og enhver bruk av slike merker av Vestel Elektronik Sanayi ve Ticaret A.S. er under lisens. Andre varemerker og varenavn tilhører sine respektive eiere.

Dette produktet inneholder teknologi som er underlagt visse immaterielle rettigheter av Microsoft. Bruk eller distribusjon av denne teknologien utover dette produktet er forbudt uten riktig(e) lisens(er) fra Microsoft.

Innholdseiere bruker Microsoft Playready[™]-teknologi for innholdstilgang for å beskytte sine immaterielle rettigheter, herunder opphavsrettslig beskyttet

innhold. Denne enheten bruker Playready-teknologi for å få tilgang til Playready-beskyttet innhold og/eller WMDRM-beskyttet innhold. Hvis enheten ikke håndhever begrensninger av innholdsbruk, kan innholdseiere be Microsoft om å oppheve enhetens evne til å bruke Playready-beskyttet innhold. Oppheving skal ikke påvirke ubeskyttet innhold eller innhold som er beskyttet av andre innholdstilgagnsteknologier. Innholdseiere kan kreve at du oppgraderer Playready for å få tilgang til innholdet deres. Hvis du avslår en oppgradering, vil du ikke kunne få tilgang til innhold som krever oppgraderingen.

"CI Plus"-logoen er et varemerke for CI Plus LLP.

Dette produktet er beskyttet av visse immaterielle rettigheter til Microsoft Corporation. Bruk eller distribusjon av slik teknologi utover dette produktet er forbudt uten en lisens fra Microsoft eller et datterselskap godkjent av Microsoft.



Deponering av gammelt utstyr og batterier



Bare for EU og land med resirkuleringsystemer

Disse symbolene på produktene, emballasjen og / eller medfølgende dokumenter betyr at brukte elektriske og elektroniske produkter og batterier ikke må blandes med vanlig husholdningsavfall.

For riktig behandling, gjenvinning og resirkulering av gamle produkter og batterier, lever dem til anvendelige innsamlingspunkter i henhold til nasjonal lovgivning.

Ved å avhende dem riktig, bidrar du til å spare verdifulle ressurser og forhindre potensielle negative effekter på menneskers helse og miljøet.

For mer informasjon om innsamling og gjenvinning, kan du ta kontakt med kommunen.

Du kan bli bøtelagt for ukorrekt avfallshåndtering av produktet, i henhold til nasjonale lover.

Merknad for batterisymbol (nederste symbol):



Dette symbolet kan i noen tilfeller brukes sammen med et kjemisk symbol. I dette tilfellet etterkommer det kravet satt av direktivet for kjemikaliet det gjelder.

Samsvarserklæring (DoC)

Panasonic Marketing Europe GmbH erklærer herved at dette TV-apparatet er i samsvar med grunnleggende krav og øvrige relevante krav i direktiv 2014/53/EU.

Hvis du ønsker å få en kopi av den opprinnelige samsvarserklæringen for denne TV-en, kan du gå til følgende nettside:

<http://www.ptc.panasonic.eu/compliance-documents>

Autorisert representant:

Panasonic Testing Centre

Panasonic Marketing Europe GmbH

Winsbergring 15, 22525 Hamburg, Germany

Nettsted: <http://www.panasonic.com>

Spesifikasjon

Fjernsynssending	PAL BG/IDK/ SECAM BG/DK
Mottak av Kanaler	VHF (BAND I/III) - UHF (BAND U) - HYPERBAND
Digitalt mottak	Fullt integrert digital bakkesendt-kabel-satellitt TV (DVB-T-C-S) (kompatibel med DVB-T2, DVB-S2)
Antall Forhåndsstilte Kanaler	11 000
Kanalindikator	Skjermvisning
RF-antenneinngang	75 Ohm (ubalansert)
Operasjonsspenning	220-240V AC, 50Hz.
Lyd	A2 Stereo+Nicam Stereo
Hodetelefon	3,5 mm stereo- minijackplugg
Audio Utgangseffekt (WRMS.) (10% THD)	2 x 2,5 W
Strømforbruk (W)	45 W
Nettverksbasert ventemodus Strømforbruk (W)	< 2
Vekt (kg)	3,75 Kg
TV-dimensjoner DxLxH (med stativ) (mm)	134 x 553 x 372
TV-dimensjoner VxHxD (uten stativ) (mm)	63 x 553 x 334
Skjerm	16/9 24"
Driftstemperatur og driftsluftfuktighet	0 °C opptil 40 °C, 85 % fuktighet maks.

For mer produktinformasjon, vennligst besøk
EPREL: <https://eprel.ec.europa.eu>.

EPREL-registreringsnummer er tilgjengelig på
<https://eprel.panasonic.eu/product>.

Senderspesifikasjoner for trådløs LAN

Frekvensområder	Maks utgangseffekt
2400 - 2483,5 MHz (CH1 - CH13)	< 100 mW
5150 - 5250 MHz (CH36 - CH48)	< 200 mW
5250 - 5350 MHz (CH52 - CH64)	< 200 mW
5470 - 5725 MHz (CH100 - CH140)	< 200 mW

Landsrestriksjoner

Dette trådløse LAN-utstyret er beregnet for hjemme- og kontorbruk i alle EU-land, Storbritannia og Nord-Irland (og andre land som følger de relevante EU-direktivene eller britiske direktivet). 5.15 - 5.35 GHz-båndet er begrenset til innendørs operasjoner bare i EU-landene, i Storbritannia og Nord-Irland (og andre land som følger det relevante EU- og/eller UK-direktivene). Offentlig bruk er underlagt generell tillatelse fra den respektive tjenesteleverandøren.

Land	Begrensning
Russland	Bare innendørs bruk

Kravene til alle land kan endres når som helst. Det anbefales at brukeren sjekker med lokale myndigheter for gjeldende status for sine nasjonale bestemmelser for både trådløse 2,4 GHz og 5 GHz LAN-nettverker.

Standard (Standard)

IEEE 802.11.a/b/g/n

Vertsgrensesnitt

USB 2.0

Sikkerhet

WEP 64/128, WPA, WPA2, TKIP, AES, WAPI

Merknad

DVB/Datasending / IPTV-funksjoner

• Denne TV-en er designet for å oppfylle standardene (fra Mars 2021) for digitale bakketjenester av typen DVB-T / T2 (MPEG2, MPEG4-AVC (H.264) og HEVC (H.265)), digitale kabeltjenester av typen DVB-C (MPEG2, MPEG4-AVC (H.264) og HEVC (H.265)) og digitale satellittjenester av typen DVB-S (MPEG2, MPEG4-AVC (H.264) og HEVC (H.265)).

Rådfør deg med din lokale forhandler av DVB-T / T2 eller DVB-S-tjenester i ditt område.

Rådfør deg med din kabeltjenesteleverandør for tilgjengelighet av DVB-C-tjenester med denne TV-en.

• Denne TV-en virker kanskje ikke riktig med signalet som ikke oppfyller standardene til DVB-T / T2, DVB-C eller DVB-S.

• Ikke alle funksjonene er tilgjengelige, avhengig av land, område, sender, tjenestetilbyder og satellitt- og nettverksmiljø.

• Ikke alle CI-moduler virker riktig med denne TV-en. Rådfør deg med din tjenestetilbyder om tilgjengelig CI-modul.

• Denne TV-en virker kanskje ikke riktig med en CI-modul som ikke er godkjent av tjenestetilbyderen.

• Tilleggsgebyr kan påløpe avhengig av tjenestetilbyder.

• Kompatibiliteten med fremtidige tjenester er ikke garantert.

• Internett-apper leveres av sine respektive tjenesteleverandører, og kan endres, avbrytes eller avvikes når som helst.

Panasonic påtar seg intet ansvar og yter ingen garantier for tilgjengeligheten eller kontinuiteten til tjenestene.

• Panasonic garanterer ikke drift og ytelse av eksterne enheter laget av andre produsenter; og vi fraskriver oss ethvert/enhver ansvar eller skade som følge av drift og/eller ytelse fra bruk av slike produsenters perifere enheter.

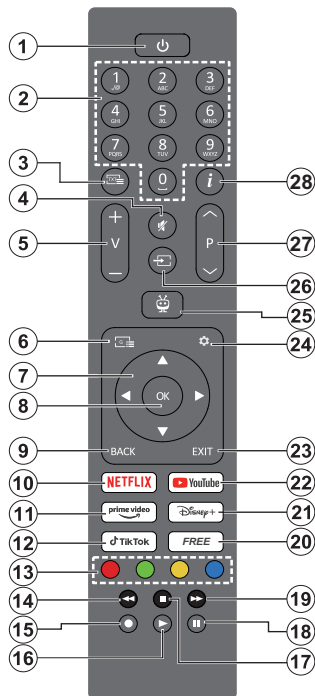

1. **Ventemodus(*)**: Standby / På (trykk kort), Tilbakestill / Slå av (trykk og hold)
2. **Nummertaster**: Bytter kanal i Live TV-modus, legger inn et nummer eller i tekstboksen på skjermen
3. **Tekst**: Viser Tekst-TV (hvor tilgjengelig). Trykk på knappen en andre gang for å vise tekst-TV over et vanlig kringkastingsbilde (miks) Trykk en gang til for å lukke
4. **Mute**: Slår lyden på TV-en helt av
5. **Volum +/-**: Øker/reducerer volumnivået
6. **Guide**: Viser den elektroniske programguiden
7. **Retningsknapper**: Bidrar til å navigere i menyer, stiller inn alternativer, flytter fokus eller markør osv. og viser undersidene i Live TV tekst-TV-modus når du trykker på høyre eller venstre. Følg instruksjonene på skjermen
8. **OK**: Bekrefter brukervalg, går inn i undermenyer, holder siden (i Live TV-tekst-TV-modus), viser kanalliste (i Live TV-mode)
9. **Tilbake/Returner**: Går tilbake til forrige meny-skjerm, går ett skritt tilbake, lukker åpne vinduer, åpner indekssiden (i Live TV Tekst-TV-modus) Skifter raskt mellom forrige og gjeldende kanaler eller kilder













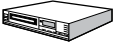



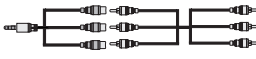



10. **Netflix**: Starter Netflix-applikasjonen
11. **Prime Video**: Starter Amazon Prime Video-programmet
12. **TikTok**: Starter TikTok-applikasjonen
13. **Fargede Knapper**: Følg instruksjonene på skjermen for funksjonene til fargede knapper
14. **Spol tilbake**: Flytter bilder bakover i media slik som filmer
15. Ingen funksjon
16. **Spill av**: Begynner avspilling av valgt media
17. **Stopp**: Stopper media som spilles
18. **Pause**: Setter media som spilles på pause
19. **Spol forover**: Flytter bilder forover i media slik som filmer
20. **Gratis**: Viser gratis innhold fra ulike applikasjoner på startskjermen
21. **Disney+**: Starter Disney+ -applikasjonen
22. **YouTube**: Starter YouTube-applikasjonen
23. **Avslutt**: Lukker og går ut av viste menyer, går tilbake til forrige skjermbilde, avslutter et hvilket som helst program som kjører eller OSD-banner, lukkerthe Hjem-skjermen bytter til siste brukte kilde
24. **Innstillinger**: Åpner **Innstillinger**-menyen
25. **TiVo**: Tar deg tilbake til din siste plassering i TiVo OS fra f.eks. en film du ser på eller Innstillings-skjermen
26. **Kilde**: Viser tilgjengelige kringkastinger og innholdskilder
27. **Program +/-**: Øker/reducerer kanalnummeret i Live TV-modus
28. **Info**: Viser informasjon om skjerminnhold, viser skjult informasjon (avslør – i Live TV-tekst-TV-modus)

(*) Standby-knapp:

Trykk og hold inne Standby-knappen for å se flere handlinger for denne knappen. Utevett av alternativene **Tilbakestill**, **Standby** (Normal standby) og **Slå av** (tvungen standby) og trykk på **OK** for å utføre den valgte handlingen. Hvis TV-en din slutter å svare på kommandoene og handlingsmenyen ikke kan vises, vil TV-en bli tvunget til å start på nytt når knappen trykkes i omtrent fem sekunder.

Trykk kort og slipp knappen for å sette TV-en i standby-modus eller for å slå den på når den er i standby-modus.

Tilkoblinger

Kontakt	Type	Kabler	Enhet
	HDMI tilkobling (side og bak)		
	SPDIF (Koaksial ut) tilkobling (side)		
	Side AV (lyd/video) tilkobling (side)	 Video/audio-tilkoblingskabel på siden Audio/Video-Kabel	
	HODETELEFON Hodetelefon tilkobling (side)		
	USB tilkobling (side)		
	CI tilkobling (side)		
	LAN Ethernet tilkobling (baksiden)	 LAN/Ethernet-kabel	

Når du bruker monteringspakken for vegger (tilgjengelig fra tredjepart i markedet, hvis den ikke følger med), anbefaler vi at du plugger alle kablene inn i baksiden av TV-en før du monterer veggen. Sett inn eller fjern en CI-modulen kun når TV-en er SLÅTT AV. Du bør henvise til bruksanvisningen for moduler for detaljer om innstillingene. Hver USB-inngang på TV-en støtter enheter opptil 500mA. Tilkobling av enheter som har en nåværende verdi på 500mA kan skade TV-en. Vedtilkobling av utstyr ved hjelp av enHDMI-kabel til TV-apparatet, for å garantere tilstrekkelig immunitet mot parasittbølger, må man bruke en høyhastighetsskjermet (hø kvalitets) HDMI-kabel med ferritter .



Hvis du vil koble en enhet til TV-en, kontroller at både TV-en og enheten er slått av før du gjør en tilkobling. Etter tilkoblingen er ferdig, kan du slå på enheter og bruke dem.

Slå på/av

Å slå TV-en på

Koble strømledningen til en strømkilde som f.eks. en stikkontakt (220-240V AC, 50 Hz).

For å slå TV på fra standbymodus

- Trykk på **Standby**-knappen, **Program +/-** eller en siffer tast på fjernkontrollen.
- Trykk på kontrollknappen på TV-en.

For å slå TV på fra hard standby

- Trykk på kontrollknappen på TV-en.

For å sette TV-en i standby-modus

Trykk **Standby**-knappen på fjernkontrollen.

For å sette TV-en i hard standby

Trykk på kontrollknappen på TV-en; menyen for funksjonsalternativer vises. Fokuset vil være på alternativet **Ventemodus**. Trykk og hold inne knappen i ca. 2 sekunder for å aktivere dette alternativet. Ikonfargen på alternativet endres. Here it is: Trykk så en gang til på knappen. TV-en slår seg i standby-modus.

For å slå av TV-en

For å slå strømmen helt av, trekk ut strømledningen fra stikkontakten.

***Merk:** Når Tven går i ventemodus så kan LED standby blinke for å indikere at funksjoner som Ventemodusøsk, Over Air Download eller Timer er aktive. LED lyset kan også blinke når du skruv Tven på fra standby modus..*

Førstegangs Installasjon

***Merk:** Hvis du skal utføre FRANSAT-installasjon, må du sette FRANSAT-kortet (valgfritt) inn i Conditional Access-kontakten på TV-en før du slår på TV-en.*

Når den er slått på for første gang, er skjermbildet for språkvalg tilgjengelig. Velg ønsket språk og trykk **OK**. I de følgende trinnene i installasjonsveiledningen må du angi preferansene dine ved bruk av retningsknappene og **OK**-knappen.

Etter at du har valgt landet, blir du spurt om du vil endre tilgjengelighetsinnstillingene. Velg **Ja** og trykk **OK** for å endre. Se avsnittet **Innhold i systemmenyen** for detaljert informasjon om tilgjengelige alternativer.

Angi preferanse for land på neste skjermbilde. Avhengig av valg av **Land** kan du bli bedt om å angi og bekrefte PIN på dette tidspunktet. Valgt PIN kan ikke være 0000. Du må angi det hvis du blir bedt om å angi en PIN-kode for en menyoperasjon på et senere tidspunkt.

***Merk:** Operatortypen M7(*) vil bli definert i henhold til Språk og Land-valgene du gjorde under førstegangs installasjon.*

() M7 er en digital satellitt serviceleverandør.*

Du kan på dette tidspunktet aktivere **Butikk Modus** i neste trinn. Dette alternativet vil konfigurere TV-ens innstillinger for butikkmiljøer og de støttede funksjonene kan vises på siden av skjermen som et infobanner, avhengig av TV-modellen eller

det forhåndsinnstallerte videofilen kan bli avspilt. Denne funksjonen er kun ment for butikkbruk. Det anbefales å bruke **Hjemmemodus** for hjemmebruk. **Butikkmodus**-alternativet vil være tilgjengelig i menyen **Innstillinger>System>Mer** og preferansen din for denne innstillingen kan endres og senere. Foreta et valg og trykk **OK** for å fortsette.

Skjermen for valg av bildemodus vises deretter. For at TV-en din skal bruke mindre energi og være mer miljøvennlig, velg **Naturlig** og trykk **OK** for å fortsette. Du kan endre valget ditt senere ved å bruke **Modus**-alternativet i menyen **Innstillinger>Bilde**.

Avhengig av TV-modellen din og landsvalg, kan menyen **Oppsummering av samtykkeinnstillinger** vises på dette tidspunktet. Ved å bruke denne menyen kan du administrere samtykkeinnstillinger. Ut hev en funksjon og trykk **OK** for å aktivere eller deaktivere. Les de relaterte forklaringene som vises på skjermen for hver uthevet funksjon før du foretar endringer. Du kan trykke på høyre retningsknapp for å utheve teksten og bruke **Programm +/-** eller opp/ned-retningsknappene for å bla opp og ned for å lese hele teksten. Du vil når som helst kunne endre innstillingene dine senere fra menyen **Innstillinger>Juridisk>Samtykkeinnstillinger**. Dersom alternativet **Internet-forbindelse** er deaktivert, vil trinnet **Nettverks-/Internett-innstillinger** bli hoppet over og ikke vist. Hvis du har spørsmål, klager eller kommentarer angående disse personverngrensene eller håndhevelsen av dem, kontakt oss via e-post på privacyrequest@xperi.com og smarttvsecurity@vosshub.com. Uthev **Send inn samtykkevalg** og trykk **OK** for å fortsette.

På det neste skjermbildet må du samtykke til vilkårene og betingelsene til TiVo Smart TV Service for å ta bruk av relaterte tjenester. Bla gjennom siden for å lese hele teksten ved å bruke knappene **Programm +/-** eller opp/ned. Velg **Godta** og trykk **OK** på fjernkontrollen for å bekrefte og fortsette. Velg **Avbryt** og trykk **OK** for å fortsette uten å bekrefte.

Menyen **Nettverk-/Internett-innstillinger** vil så bli vist. Vennligst referer til **Tilkobling**-delen for å konfigurere en nettverkstilkobling. Hvis du vil at TV-en skal forbruke mindre strøm i standby-modus, kan du deaktivere **Networked Standby Mode**-alternativet for den valgte nettverkstypen ved å sette det til **Av**. Uthev **Neste** og trykk på **OK**-knappen for å fortsette etter at innstillingene er gjort. Hvis **Nettverkstype** er satt til **Trådløs enhet**, vil tilgjengelige nettverk vises. Uthev **Neste** igjen når du er ferdig og trykk på **OK** for å fortsette. Hvis du vil koble til et trådløst nettverk på et senere tidspunkt, uthev **Sett opp senere** og trykk **OK**.

Avhengig av TV-modellen og medfølgende fjernkontroller, kan en automatisk sammenkoblingsskjerm vises på dette tidspunktet. Følg instruksjonene på skjermen for å pare den trådløse

fjernkontrollen (avhenger av fjernkontrollens modell) med TV-en. Se avsnittet **Fjernkontroll** for mer informasjon. Hvis du vil pare fjernkontrollen på et senere tidspunkt, uthv **Sett opp senere** og trykk **OK**.

På den neste skjermen vil menyen **Enheter** bli vist. Du kan koble eksterne trådløse lydenheter, fjernkontroller, tastaturer og mus til TV-en. For lydmenyer bruker du alternativet **Blyetooth-lydforbindelse**, for trådløse fjernkontroller, tastaturer og mus bruker du alternativet **Bluetooth-Inndataenhet**. Referer til **Tilkobling**-delen for mer informasjon om tilkobling av trådløse enheter. For å fortsette uthver du **Neste** og trykker **OK**.

På neste skjermbilde kan du angi kringkastingstypene det skal søkes på angi kryptert kanalsøk og tidssone (avhengig av landvalg). Du kan også velge en kringkastingstype som favoritt. Utvalgte sendetyper vil bli prioritert under søkeprosessen, og disse kanalene vil bli listet opp øverst på kanallisten. Når du er ferdig, uthv **Neste** trykk på **OK** for å fortsette.

Om valg av kringkastingstype

For å aktivere et søkealternativ for en kringkastingstype, uthv det og trykk på **OK**, venstre- eller høyreknappen. For å slå søkealternativet av, trykker du på **OK**, venstre- eller høyreknappen etter at du flytter fokuset på ønsket kringkastingstype.

Digital Antenne:: Hvis søkealternativet **D. Antenne** er valgt, vil TV-en søke etter digitale antennesendinger etter at de andre første innstillingene er gjort.

Digital Kabel: Hvis søkealternativet **D. Kabel** er valgt, vil TV-en søke etter digitale kabelsendinger etter at de andre første innstillingene er gjort. En melding vil bli vist før søket starter for å spørre om du vil utføre kabelnettverksøk. Hvis du velger **Ja** og trykker på **OK**, kan du velg **Nettverk** eller angi verdier som **Frekvens**, **Nettverks-ID** og **Søkestrinn** på neste skjermbilde. Hvis du velger **Nei** og trykker på **OK**, kan du angi **Start frekvens**, **Stopp frekvens** og **Søkestrinn** på neste skjermbilde. Når du er ferdig, uthv **Neste** trykk på **OK** for å fortsette.

Merk: Søkevarigheten vil variere avhengig av valgt søkestrinn.

Satellitt: Hvis søkealternativet **Satellitt** er valgt, vil TV-en søke etter digitale satellittsendinger etter at de andre første innstillingene er gjort. Du må gjøre noen innstillinger før du foretar et satellittsøk. En meny åpnes der du kan velge å starte en **M7- eller Fransat**-operatørinstallasjon eller standard installasjon. For å starte en M7-operatør, angi **Installasjonstype** som **Operatør** og **Satellittoperatør** som relatert M7-operatør. Uthv deretter alternativet **Foretrukket skanning**, velg **Automatisk kanalsøk** og trykk på **OK** for å starte det automatiske søket. Hvis en DiSEqC-bryter brukes i satellittsystemet ditt, kan du også velge DiSEqC-versjonen for operatørinstallasjonen. Disse alternativene kan velges på forhånd avhengig av hvilket **Språk** og **Land** du har valgt tidligere i installasjonsprosessen. Du blir bedt om å velge en HD/

SD kanalliste i henhold til M7-operatørtypen. Velg én og trykk **OK** for å fortsette.

Vent til søket er ferdig. Nå har listen blitt installert.

Mens du utfører en M7-operatørinstallasjon, kan du velge alternativet **Foretrukket skanning** som **Manuelt Kanalsøk** og trykke på **OK** knappen for å gå videre. Menyene **Antennetype** vil så bli vist. Etter at du har valgt antennetype og ønsket satellitt i de følgende trinnene, trykk på **OK** for å endre parameterne for satellittinstallasjon i undermenyen.

Angi **Installeringsstype** som **Operatør** og angi deretter **Satellittoperatør** som relatert Fransat-operatør for å starte en **Fransat-installasjon**. Trykk deretter på **OK** for å starte **Fransat**-installasjonen. Du kan velge å starte en automatisk eller manuell installasjon.

Trykk på **OK** for å fortsette. Fransat-inninstallasjonen vil bli utført og kringkastinger vil bli lagret (hvis de er tilgjengelige).

Hvis du angir **Installeringsstype** som **Standard**, kan du fortsette med vanlig satellittinstallasjon og se satellittkanaler.

Du kan starte Fransat-installasjon på hvilket som helst senere tidspunkt fra menyene **Innstillinger>Installasjon>Automatisk kanalsøk>Satellitt** nu.

For å søke etter andre satellittkanaler enn M7- eller Fransat-kanaler bør du starte en standard installasjon. Velg **Installasjonstype** som **Standard** og trykk på **OK**-knappen for å gå videre. Menyene **Antennetype** vil så bli vist.

Det er tre alternativer for antennevalg Du kan velge **Antennetype** som **Direkte**, **Enkelsatellittkabel** eller **DiSEqC-veksler** ved å bruke venstre- eller høyreknappene. Trykk på **OK** etter å ha valgt antennetype. På neste skjermbildet kan du trykke på **OK** for å se alternativene for å fortsette. **Fortsett**-, **Transponderliste**- og **Konfigurer LNB**-alternativene vil være tilgjengelige. Du kan endre transponder- og LNB-innstillingene med de relaterte menyalternativene.

- **Direkte:** Hvis du har en enkel mottaker og en direkte satellittplate, velg så denne antennetypen. Trykk **OK** for å fortsette. Velg en tilgjengelig satellitt på den neste skjermen og trykk **OK** for å søke etter tjenester.
- **Enkel satellittkabel:** Hvis du har flere mottakere og et enkel satellittkabel-system, velg så denne antennetypen. Trykk **OK** for å fortsette. Konfigurer innstillinger ved å følge anvisningene på den neste skjermen. Trykk på **OK** for å søke etter tjenester.
- **DiSEqC-bryter:** Hvis du har flere parabolantennor og en DiSEqC-bryter, velg denne antennetypen. Angi derfor DiSEqC-versjonen og trykk på **OK** for å fortsette. Du kan sette opp fire satellitter (hvis tilgjengelig) for versjon v1.0 og seksten satellitter for v1.1 på neste skjermbilde. Trykk **OK**-knappen for å søke etter den første satellitten i listen.

Analog: Hvis søkealternativet **Analog** er valgt, vil TV-en søke etter analoge sendinger etter at de andre første innstillingene er gjort.

En dialogskjerm vil vises der du kan aktivere sperrefunksjonen. Hvis du velger **Ja**, vil alternativene for sperrefunksjonen bli vist. Konfigurer som du ønsker og trykk **OK** når du er ferdig. Velg **Nei** og trykk på **OK** for å gå videre, hvis du ikke vil aktivere sperrefunksjonen.

Etter at de første innstillingene er ferdige, vil TV-en vil begynne å søke etter tilgjengelige sendinger i kringkastningstypene du har valgt.

Mens søket pågår, vil nåværende søkeresultater bli vist nederst på skjermen. Du kan trykke på **TIVO-**, **Tilbake**, eller **Avslutt**-knappen for å avbryte søkingen. Kanalene som allerede er funnet, vil bli lagret i kanallisten.

Etter alle tilgjengelige stasjoner lagret, vises Hjem-skjermen. Du kan trykke på **Avslutt**-knappen for å se TV-kanaler. Du kan trykke på **OK**-knappen for å vise kanallisten når du ser på TV-kanaler og redigere kanallisten i henhold til dine preferanser ved å bruke alternativene i **Rediger**-fanen.

Mens søket fortsetter, kan en melding vise seg som spør om du ønsker å sortere kanalene i henhold til LCN(*). Velg **Ja** og trykk **OK** for å bekrefte.

(* LCN er det logiske nummersystemet som organiserer tilgjengelige kringkastninger i samsvar med en gjenkjennelig kanalnummersekvens (om tilgjengelig).

Merknader:

For å søke etter M7-kanaler etter **Første gangs installasjon**, bør ut utføre førstegangs installasjon på nytt. Du kan også gå til **Hjem-skjermen** og åpne menyen **Innstillinger>Installasjon>Automatisk kanalsøk>Satellitt**. Følg deretter de samme trinnene som er nevnt ovenfor.

Ikke slå av TV-en mens du begynner første gangs installasjon. Merk at noen alternativer er kanskje ikke tilgjengelige, avhengig av valg av land.

Etter førstegangs installasjonen er fullført, kan HD+-operatørskjerm bildet vises, avhengig av valgene du har gjort under installasjonsprosessen. For å få tilgang til operatør tjenester må dette programmet aktiviseres. Hvis du aktiverer programmet, vil elementene i brukergrensesnittet, for eksempel kanalinfobanner og elektronisk programguide, som normalt leveres av TV-en, erstattes av operatørapplikasjonen. Hvis du ikke utfører satellitt- eller HD+-installasjon og vil aktivere applikasjonen på et senere tidspunkt, utøver du HD+-programmet på **Hjem**-menyen og trykker på **OK**. Du blir ledet til en skjerm der du kan utføre aktiveringen. Medieavspilling via USB-inngang

Du kan koble til en 2.5" og 3.5" (HDD med ekstern strømforsyning) eksterne harddisker eller USB-minnepenner til Tven ved å bruke USB-inngangene på Tven.

VIKTIG! Sikkerhetskopier filer på lagringsenheter før du kobler dem til TV-en. Vær oppmerksom på at produsenten ikke kan være ansvarlig for skader på

filen eller tap av data. Visse typer USB-enheter (f.eks MP3-spillere) eller USB-harddisker/minnepenner kan ikke være kompatible med denne TV-en. TV-en støtter FAT32- og NTFS-diskformatering.

Vent en liten stund før hver tilkobling og frakobling da det kan hende at spilleren fortsatt leser filer. Hvis du ikke gjøre dette, kan det føre til fysiske skader på USB-spilleren og spesielt USB-enheten. Trekk ikke stasjonen ut mens du spiller av en fil.

Du kan bruke USB-huber med TV-ens USB-innganger. USB-huber med ekstern strømforsyning anbefales i et slikt tilfelle.

Det anbefales å bruke TV-ens USB-inngang(er) direkte hvis du har tenkt å koble til en USB-harddisk.





Merk: Når du viser bildefiler i **Medieleser**-menyen, kan bare vise 1000 bildefiler som er lagret på den tilkoblede enheten.

Medieleser

Du kan spille av musikk- og filmfiler lagret på en USB-lagringsenhet ved å koble den til din TV. Koble en USB-lagringsenhet til en av USB-inngangene plassert på siden av TV-en.

Etter at du har koblet en USB-lagringsenhet til TV-en din, blir det vist en melding som sier at USB-enheten er koblet til. Du kan få tilgang til innholdet på den tilkoblede USB-enheten fra **Kilder**-menyen på Hjem-skjermen. Du kan også trykke på **Kilde**-knappen på fjernkontrollen og deretter velge USB-lagringsenheten fra kildelisten.

Du kan angi dine **Medieleser**-preferansene dine ved hjelp av **Innstillinger**-menyen. **Innstillinger**-menyen er tilgjengelig via informasjonslinjen nederst på skjermen når du spiller av en videofil eller viser en bildefil. Trykk på **Info**-knappen hvis informasjonslinjen har forsvunnet, uthet girhjulsymbolet til høyre på informasjonslinjen og trykk på **OK**. **Bildeinnstillinger**, **Lydinnstillinger**, **Innstillinger for netleser** og **Alternativer** kan være tilgjengelige, avhengig av mediefiltypen og modellen til TV og dens funksjoner. Innholdet i disse menyene kan også forandre seg avhengig av mediefilen som er åpen. Bare **Lydinnstillinger**-menyen vil være tilgjengelig mens lydfiler spilles av.

Loop/Shuffle Modus Operasjon	
Startavspilling og aktiver 	Alle filene i listen vil bli vist kontinuerlig i opprinnelig rekkefølge
Startavspilling og aktiver 	Den samme filen vil bli spilt av kontinuerlig (repetert)
Startavspilling og aktiver 	Alle filene i listen vil bli vist én gang i tilfeldig rekkefølge
Startavspilling og aktiver 	Alle filene i listen vil bli vist kontinuerlig i samme tilfeldig rekkefølge

For å bruke funksjonene på informasjonslinjen, uthev symbolet for funksjonen og trykk på **OK**. For å endre statusen for en funksjon, uthev symbolet for funksjonen og trykk på **OOK**, så ofte som trengs. Hvis symbolet er merket med et rødt kors, betyr det at den er deaktivert..

Tilpasset oppstartslogo

Du kan tilpasse TV-en din og se ditt favorittbilde eller -foto på skjermen hver gang TV-en starter opp. For å gjøre dette, kopier bildefilene du liker best i en USB-disk og åpne dem i **medieleser**. Velg USB-inngang fra **Kilder**-menyen eller Hjem-skjermen og trykk **OK**. Når du har valgt ønsket bilde, må du utheve det og klikke **OK** for å se den i fullskjerm. Trykk på **Info**-knappen, uthev girhjulsymbolet på informasjonslinjen og trykk på **OK**. Uthev **Alternativer** og klikk **OK** for å avbryte. Alternativet **Angi oppstartslogo** vil bli tilgjengelig. Uthev den og trykk på **OK** igjen for å vise bildet som tilpasset oppstartslogo. En bekreftelsesmelding vil bli vist. Velg **Ja** og trykk **OK** gang til Hvis bildet er passende(*), vil du se det på skjermen neste gang TV-en starter opp.

***Merk:** Du kan bruke alternativet **Gjenoppsett standard oppstartslogo** i menyen **Innstillinger>System>** for å gjenopprette standard oppstartslogo. Hvis du utfører **Første gangs installasjon**, vil oppstartslogoen gjenopprettes til standard.*

(* *Bilder skal være i jpeg-filformat. Bare filer større enn 4MB støttes. CEC*

Denne funksjonen gjør det mulig å kontrollere CEC-aktiverede enheter, som er koblet til ved bruk av HDMI-porter, men fjernkontrollen til TV-en.

CEC-alternativet i menyen **Innstillinger>Enheter** må først være satt til **Aktivert**. Trykk på **Source**-knappen og velg HDMI-inngangen for den tilkoblede CEC-enheten fra **Kilderliste**-menyen. Når den nye CEC-kildelisten er tilkoblet, vil den være oppført i kildemenyen med eget navn istedenfor navnet til den tilkoblede HDMI-porten (for eksempel DVD-spiller, Optaker 1 osv.).

Fjernkontrollen til TV-en er istand til å utføre hovedfunksjonene automatisk etter at HDMI-kilden er blitt valgt. For å avslutte denne operasjonen og kontrollere TV-en via fjernkontrollen igjen, må du trykk og holde nede "0-Nullknappen" på fjernkontrollen i 3 sekunder.

Du kan aktivere CEC-funksjonalitet ved stille inn det relaterte alternativet under menyen **Innstillinger>Enheter** følgelig.

TV-en støtter ARC (Audio Return Channel). Denne funksjonen er en lydkobling som er ment å erstatte andre kabler mellom TV-en og lydanlegget (A/V-mottaker eller høyttalersystem).

Når ARC er aktiv, vil TV-en dempe de andre lydutgangene, bortsett fra hodetelefonkontakten, automatisk og volumkontrollknappene rettes til tilkoblet lydenhet. For å aktivere arc, angi alternativet

Lydutgang i menyen **Innstillinger>LYD** som **HDMI ARC**.

***Merk:** ARC støttes bare via HDMI2-inngangen.*

Systemlydkontroll

Gjør det mulig å bruke en lydforsterker/-mottaker med TV-en. Du kan styre volumet med fjernkontrollen til TV-en. For å aktivere denne funksjonen, angi alternativet **Lydutgang** i menyen **Innstillinger>LYD** som **HDMI ARC**. Når **HDMI ARC**-alternativet er valgt, vil **CEC**-alternativet bli satt til **Aktivert** automatisk, hvis den ikke allerede er innstilt. TV-høyttalerne dempes og lyden til kilden du ser på som vil bli gitt fra det tilkoblede lydsystemet.

***Merk:** Lydenheten skal støtte System Audio Control-funksjonen.*

Innstillinger bildemenyinnhold

Enhetsmeny-innhold	
Bluetooth-lydforbindelse	Trykk OK for å åpne meny skjermen mens skjermen Bluetooth-lydforbindelse. Med denne skjermen kan du oppdage og koble lydenheter med trådløs Bluetooth-teknologi til TV-en din.
Bluetooth -inngangsenhet	Trykk på OK for å åpne meny skjermen Bluetooth-inndataenhet. Med denne skjermen kan du oppdage og koble fjernkontroller, tastaturer , og mus til TV-en din. <i>Merk: TV-en din er kanskje ikke kompatibel med alle tastatur- og musemodeller på markedet. For mer informasjon, kontakt din lokale forhandler eller forhandleren hvor du kjøpte TV-en din.</i>
Virtuell Fjernkontroll	Aktivere eller deaktiverer virtuell fjernkontroll.
Lyd-/Videodeling	Denne funksjonen lar deg dele filer som er lagret på smarttelefonen din eller nettbrettet. Hvis du har DLNA-kompatibel smarttelefon eller nettbrett, og egnet programvare er installert, kan du dele/spille av bilder på TV-en. Se instruksjoner om delingsprogramvare for mer informasjon.
Timer for manglende signal	Hvis TV-en ikke mottar inntakssignal (for eksempel fra en antenne- eller HDMI-kilde) i 3 minutter, vil den gå inn i ventemodus. Du kan aktivere eller deaktivere denne funksjonaliteten ved å stille dette alternativet deretter.
CEC	Med denne funksjonen kan du aktivere og deaktivere CEC-funksjonaliteten fullstendig. Trykk Venstre eller Høyre-knappen for å aktivere eller deaktivere funksjonen.
CEC Automatisk Strømstyring	Med denne funksjonen kan den tilkoblede HDMI-CEC-kompatible enheten slå på TV-en eller bytt til inngangskilden automatisk. Trykk Venstre eller Høyre-knappen for å aktivere eller deaktivere funksjonen.

Bildemenyinnhold	
Modus	Du kan endre bildemodusen slik at den passer dine preferanser eller behov. Bildemodus kan stilles inn til et av følgende valg: Kino , Spill (valgfritt), Sport , Dynamisk og Naturlig .
Kontrast	Justerer verdier for lyshet og mørke på skjermen.
Lysstyrke	Justerer verdier for lyshet på skjermen.
Skarphet	Stiller inn verdiene for skarphet for objektene vist på skjermen.
Farge	Stiller inn fargeverdien, og justerer fargene.
Energisparing	For å sette Energisparing til Egendefinert , Minimum , Medium , Maksimum , Auto , Skjerm av eller Av . <i>Merk: Tilgjengelige alternativer kan variere avhengig av valgt modus .</i>
Bakgrunnslys	Denne innstillingen styrer baklysnivået. Baklysfunksjonen vil være inaktiv hvis Energisparing er satt til et annet alternativ enn Egendefinert .
Bildezoom	Angir ønsket størrelsesformat for bilde.
Bildeforskyvning	Dette alternativet kan være tilgjengelige, avhengig av Bilde-zoom -innstillingen. Uthev og trykk på OK og bruk deretter retningssknappene for å forskyve bildet oppover eller nedover.
Pixelence Demo (valgfritt)	Pixelence funksjonen optimaliserer TV-ens videoinnstillinger og bidrar til å få en bedre bildekvalitet. Trykk OK for å aktivere Pixelence demo-modus for å oppleve Pixelence kvalitet. Trykk OK igjen for å avbryte. Hvis Modus -alternativet er satt til Spill , vil ikke dette alternativet være tilgjengelig.
Avanserte Innstillinger	
Dynamisk kontrast:	Du kan endre det dynamisk kontrast-forholdet til ønsket verdi.
Fargetemperatur	Angir ønsket fargetemperaturverdi. Alternativene Kjølig , Normal , Varm og Egendefinert er tilgjengelige.

Hvitpunkt	Hvis Fargetemperatur -alternativet er satt til Egendefinert, vil denne innstillingen være tilgjengelig. Øk "varmen" eller kjøligheten til bildet ved å trykke på venstre- eller høyreknappen.
Vivid Blue	Hvit fargeforbedringsfunksjon som gjør hvit farge kjøligere for å skape et lysere bilde. Sett som På for å aktivere.
Vivid Dimming	Alternativene Lav , Medium , Høy og Av er tilgjengelige. Mens Micro Dimming er aktiv, vil den forbedre kontrasten lokalt for hver definerte sone.
Støyreduksjon	Alternativene Lav , Medium , Høy og Av er tilgjengelige. Hvis signalet er svakt og bildet er støyende, bruk Støyreduksjon -innstillingen for å redusere mengden av støy.
Film modus	Filmer blir tatt opp med en annet antall bilder per sekund enn normale TV-programmer. Still til Auto når du ser filmer for å se høyhastighetsscenene klart.
Hudfarge	Hudtone kan endres mellom -5 og 5.
Fargeendringen	Justerer ønsker fargetone.
Fargetuner	Opens fargeuner innstillinger. Sett Fargetuner som aktivert for å justere Fargetone , farge og Lysstyrke manuelt.
Gamut Mapping	Du kan bruke dette alternativet til å angi spekteret av farger som vises på TV-skjermen. Når den er satt til På , angis farger i henhold til kildesignalet. Når den er satt til Av , brukes TV-ens maksimale fargekapasitet som standard (anbefalt alternativ). <i>Merk: Dette alternativet kan være utilgjengelig avhengig av TV-modellen og dens funksjoner.</i>
HDMI Full Rekkevidde	Mens du ser fraenHDMI-kilde, vil denne funksjonen være synlig. Du kan benytte denne funksjonen til å forsterke sorthet i bildet.
11 punkters korrigerer av hvitbalanse (valgfritt)	Hvitbalansefunksjonen kalibrerer TV-ens fargetemperatur i detaljerte grånivåer. Ensartetheten i gråskalaverdier kan forbedres visuelt eller ved måling. Juster styrken av fargene Rød , Grønn , Blå og forsterkning manuelt. Marker dette alternativet, trykk på OK , og sett deretter til Aktivert for å slå på denne funksjonen.
Tilbakestill	Tilbakestiller gjeldende bildemodusinnstillinger til fabrikkinnstillingene.

Lydmenyinnhold	
Dolby Audio	<p>Smart , Film , musikk , nyheter og Av alternativene vil være tilgjengelig. Sett til Av for å deaktivere.</p> <p><i>Merk: N oe elementer i Lyd -menyen vil være nedtonet og utilgjengelig hvis satt til et annet alternativ enn Av .</i></p>
Surroundlyd	Surround-modusen kan endres som På eller Av .
Lydutgang	<p>Angir preferanse for lydutgang. Alternativene TV, S/PDIF, HDMI ARC, Bare hodetelefonand Linjeutgang vil være tilgjengelige. Det vil ikke være noen lydutgang utenom det valgte alternativet og hodetelefonkontakten.</p> <p>Når du kobler en ekstern forsterker til TV-en ved hjelp av hodetelefonkontakten, kan du velge dette mulighet som Linje ut. Hvis du har koblet hodetelefoner til TV, sette dette mulighet som bare hodetelefon. Sørg for at dette meny-punktet er satt til bare hodetelefon før du bruker hodetelefoner. Hvis det er satt til Linje ut, vil utgangen fra hodetelefonkontakten settes til maksimum, noe som kan skade hørselen din.</p> <p>Hvis HDMI ARC-alternativet er valgt, aktiveres CEC-funksjonen.</p> <p><i>Merk: Avhengig av det valgte alternativet vises noen elementer i lydmenyen som gråtonet og vil ikke være tilgjengelig.</i></p>
AVL (Automatisk volumbegrensning)	<p>Setter lyden å opprettholde et fast nivå mellom programmer.</p> <p>Hvis Dolby Audio menypost er satt til et annet alternativ enn Av den AVL innstillingsmuligheter vil endre seg. Alternativene Auto, Natt, Normal og Av vil være tilgjengelige. I Auto-modus vil TV-en gå over til modusen Normal eller Natt automatisk i henhold til gjeldende tidsinformasjon. Hvis ingen tid er tilgjengelig vil dette alternativet alltid være i modusen Normal. Når TV-en bytter til modusen Natt fo første gang etter at du har satt dette alternativet til Auto, vil en informasjonslinje bli vist på skjermen.</p> <p>Vær oppmerksom på at sammenlignet med modusen Normal gir Natt mer aggressiv dynamisk kompresjonskontroll som er egnet for stille miljøer.</p>
Avanserte Innstillinger	
Equaliser	Velger equalizermodus. Egendefinerte innstillinger kan gjøres bare når du er i Bruker -modus.
Dynamisk bass	Aktiverer eller deaktiverer dynamisk bass.
Lydmodus	Du kan velge en lydmodus (hvis dette støttes av den valgte kanalen).
Digital Ut	Stiller inn digital lydtype ut.
Hodetelefon	<p>Stiller inn hodetelefonvolum. Dette alternativet vil ikke være tilgjengelig hvis Lydutgang er ssatt til S/PDIF.</p> <p>Sørg for at hodetelefonvolumet er satt til et lavt nivå før du bruker hodetelefonene, slik at du unngår skade på hørselen.</p>
Balanse	Stiller lydbalanse. Denne funksjonen aktiveres hvis alternativet Lydutgang er satt som TV eller Bare hodetelefoner . Balanseelement justerer balansenivået på TV-høytalerne og hodetelefonene sammen.
Tilbakestill	Tilbakestiller noen av lydinnstillingene til fabrikkinnstillinger.

Innhold i nettverksmeny	
Nettverkstype	Deaktiver nettverksforbindelsen eller endre tilkoblingstypen.
Skanne trådløst nettverk	Start et søk etter trådløse nettverk. Dette alternativet vil være tilgjengelig dersom Nettverk type er satt som trådløs enhet .
Koble fra	For å koble fra et trådløst nettverk og slette den lagrede trådløse nettverksprofilen (hvis den er lagret tidligere), merker du dette alternativet og trykker på OK . Dette alternativet vil ikke være tilgjengelig hvis du ikke kobler til et trådløst nettverk. Se i Tilkobling for mer informasjon.
Trykk WPS på wifi-ruteren din	Hvis modemet/ruterenheten din har WPS, kan du koble den til direkte med dette alternativet. Marker dette alternativet og trykk OK . Gå til ruterenheten din og trykk på WPS-knappen på den for å få tilkoblingen Dette alternativet vil være tilgjengelig dersom Nettverk type er satt som trådløs enhet .
Internett-hastighet Test	Start en hastighetstest for å sjekke tilkoblingens båndbredde. Resultatet blir vist på skjermen når den er ferdig.
Avanserte Innstillinger	Endre konfigurasjoner av IP og DNS for TV-en din.
Nettverksbasert standbymodus	Aktiver denne funksjonen som På eller Av .
Merk: For detaljert informasjon om valg av denne menyen kan du se Tilkoblings delen.	

Innhold i Installere-menyen	
Automatisk kanalsøk (still om)	Viser automatiske omstillingalternativer. D. Antenne: Søker etter og lagrer antennebaserte DVB-stasjoner. D. Kabel: Søker etter og lagrer kabel DVB stasjoner. Analog: Søker etter og lagrer analoge stasjoner. Satellitt: Søker etter og lagrer satellittstasjoner.
Manuelt kanalsøk	Denne funksjonen kan brukes for innlegging av direktesendinger.
Kanalsøk nettverk	Søker lenkede kanaler i sendingsystemet. D. Antenne: Søker etter kanaler i antennenettverk. D. Kabel: Søker etter kanaler i kabelnettverk.
Analog Finjustering	Du kan bruke denne innstillingen for å finjustere analoge kanaler. Denne funksjonen er utilgjengelig hvis ingen analoge kanaler er lagret og hvis kanalen som vises ikke er en analog kanal..
Satellittinnstillinger	Viser satellitt innstillinger. Satellittliste: Viser tilgjengelige satellitter. Du kan Legge til og Slette satellitter eller Redigere satellittinnstillinger på listen. Antenneinstallasjon: Du kan endre innstillinger for satellittantenne og starte et helt nytt satellittsøk.
Installasjonsinnstillinger (valgfritt)	Viser menyen for installasjonsinnstillinger. Ventemodusøk (*): TV-en vil søke etter nye eller manglende kanaler når den er i ventemodus. Alle nye sendinger vil bli vist. Dynamisk kanaloppdatering(*): Hvis dette alternativet er satt til Aktivert, vil endringene i sendingene slik som frekvens, kanalnavn, tekstspråk osv. bli brukt automatisk mens du ser på. <i>(*) Tilgjengelighet er avhengig av modell.</i>
Slett serviceliste	Bruk denne innstillingen for å fjerne kanalene som er lagret. Denne innstillingen er bare synlig når landvalget er satt til Danmark, Sverige, Norge eller Finland.
Velg Aktiv Nettverk	Med denne innstillingen kan bare velge hvilke sendinger innenfor det valgte nettverket som skal være oppført i kanallisten. Denne funksjonen er bare tilgjengelig for landsalternativet Norge.
Signalinformasjon	Du kan bruke dette menyelementet til å overvåke signalrelaterte opplysninger som signalnivå-/kvalitet, nettverksnavn osv. for tilgjengelige frekvenser
Fabrikknullstilling	Sletter alle lagrede kanaler og innstillinger, nullstiller Tven til fabrikkinnstillingene.

Systemmeny-innhold	
Tilgjengelighet	Viser tilgjengelighetsalternativer på TV-en.
Høy kontrast	Øk kontrasten til menyalternativene og tekstene for å gjøre dem lettere å lese. Alternativene Hvit tekst , Gul tekst og Av vil være tilgjengelige.
Undertittel	Slå r undertekster på eller av.
Hørselshemmet	Aktiverer spesielle funksjoner som er sendt fra kringkasteren.
Lydbeskrivelse	Et fortellerspor vil bli spilt for blinde eller svaksynte. Trykk OK for å se alle tilgjengelige alternativer i Audiobeskrivelse . Denne funksjonen er tilgjengelig bare hvis kringkasteren støtter det. <i>Merk: Lydbeskrivelse lydfunksjonen er ikke tilgjengelig i opptak eller tidsforskyvningsmodus (tilgjengelighet avhengig av modellen på TV-en og dens funksjoner).</i>
Forbedring av dialog	Denne funksjonen gir etterbehandlingsalternativer for lyd for talerettet dialogforbedring. Av , Lav , Middels og Høy vil være tilgjengelige. Angi etter dine preferanser. <i>Merk: Denne funksjonen har bare ha effekt hvis inngangsløydformatet er AC-4, og denne effekten gjelder bare TV-høyttalerutgangen.</i>
Talte undertekster	Standard innstilling for talte undertekster velges med dette innstillingsalternativet. For å prioritere talte undertekster høyere enn normale undertekster, bør dette alternativet settes til På . Dette alternativet kan være utilgjenglig avhengig av TV-modellen og er bare synlig når kilden er satt til TV .
Forstørrelse	Aktiverer bruk av knappkombinasjoner for å forstørre skjermen. Alternativene På og Av vil være tilgjengelige. Sett som På for å aktivere. Forstørrelsesstøtte vil bli aktivert eller deaktivert ved å trykke lenge på talltasten 5 . Første firkant til venstre på skjermen blir zoomet inn. Etter at forstørrelsesstøtten er aktivert, trykker du lenge på talltastene 2 , 4 , 6 , 8 for å flytte det zoomede området opp, til venstre, høyre og ned.
Minikart	Minikart er aktivert og deaktivert som standard. Det blir aktivert når Forstørrelse -funksjonen er aktivert. Med dette alternativet kan du forhindre forstørrelsesfunksjonen i å vise minikartet.
Uthev programmer med	
[S] Undertekst	Hvis dette alternativet er aktivert, og hvis noen elektronisk programguide-hendelse har "Undertittel"-tilgangstjeneste, blir disse hendelsene fremhevet med en annen farge.
[SL] Tegnspråk	Hvis dette alternativet er aktivert, og hvis noen elektronisk programguide-hendelse har "Tegnspråk"-tilgangstjeneste, blir disse hendelsene fremhevet med en annen farge.
[AD] Audiobeskrivelse	Hvis dette alternativet er aktivert, og hvis noen elektronisk programguide-hendelse har "Lydbeskrivelse"-tilgangstjeneste, blir disse hendelsene fremhevet med en annen farge.
Språk	Du vil kanskje kunne angi et annet språk avhengig av kringkasteren og landet.
Betinget tilgang	Kontrollerer betingede tilgangsmøduler når tilgjengelig.
Barnesikring	Tast inn riktig passord for å endre foreldreinnstillingen. Du kan enkelt justere Menylås, Alderslås, Barnesikring eller Veiledning i denne menyen. Du kan også stille inn en ny PIN eller endre den StandardCICAM PIN-en ved å bruke de relaterte alternativene. <i>Merk: Noenmenyalternativer er kanskje ikke tilgjengelig, avhengig av valg av land i Første installering. Standard PIN kan settes til 0000 eller 1234. Hvis du har definert PIN (blir forespurt avhengig av valg av land) i løpet av Første installering, bruker du PIN-koden du har definert.</i>
Dato/Klokkeslett	Stiller inn dato og tid.
Kilder	Rediger navnene, aktiver eller deaktiver valgte kildealternativer.

Netflix	Hvis denne funksjonen støttes av din TV, kan du se ditt ESN(*)-nummer og deaktivere Netflix. <i>(*) ESN-nummeret er et unikt nummer for Netflix, laget spesielt for å identifisere TV-en din.</i>
TiVo	Du kan vise HSN-nøkkelen.
Stemmeassistent	
Fungerer med Alexa	Starter installasjonsprosessen for denne funksjonen manuelt. Hvis oppsettet er fullført tidligere, vil Logg ut være tilgjengelig. Se Alexa klar -delen for mer informasjon.
Endre vennlig navn	Ved hjelp av dette valget kan gi TV-en din et nytt navn.
Logg ut	Du kan bruke dette alternativet til å logge ut. Hvis du logger deg ut, vil funksjonen Fungerer med Alexa bli deaktivert.
Google Assistant	Starter oppsettsprosessen slik at TV-en din kan fungere med Google Assistant-enheter. Velg Start og trykk OK . Hvis oppsettet er fullført tidligere, vil Logg ut være tilgjengelig. Hvis du logger deg ut, vil Google Assistant-funksjonen bli deaktivert. Se avsnittet Google Assistant for mer informasjon.
Mer	Viser andre innstillingsalternativer på TV-en.
OSD-tidsavbrudd	Endrer tidsavbrudd for menyskjermer.
Lagre Hjemmeskjerm	Angi skjermsparealternativer for Hjem-skjermen. Du kan angi en ventetid for skjermspareeren eller deaktivere den ved å bruke de tilgjengelige alternativene.
Standby-LED	Hvis den er satt til Av , vil standby-LED-en ikke lyse opp når TV-en er i standbymodus
Enhetsidentifikasjon	Når dette alternativet er aktivert, fører det til at det genereres en "enhets-ID" internt for hvert besøkt web-opprinnelse. Når deaktivert slettes alle gjeldende enhets ID-er for hver webopprinnelse som ble besøkt. Du kan aktivere eller deaktivere denne funksjonen som På eller Av .
Oppgradering av programvare	Sikrer at TV-en har den siste fastvaren. Trykk OK for å se menyalternativer.
Program Versjon	Viser gjeldende programvareversjon.
Auto steng av.	Stiller inn ønsket tid for når TV-en vil automatisk gå inn i ventemodus når den ikke er i bruk. Dette alternativet kan settes fra 1 til 8 time i trinn på 1 time. Du kan også deaktivere dette alternativet ved å sette det til Av .
Undertekst Modus	Dette valget brukes til å velge hvilket undertekstalternativ som vises på skjermen (DVB undertekst / Undertekst for tekst-TV) hvis begge er tilgjengelig. Standard verdi er DVB undertekst . Denne funksjonen er bare tilgjengelig for landsalternativet Norge.
StandbyPå-modus	Konfigurerer TV-ens preferanse for automatisk start. Alternativene Hjem-skjermen og Siste kilde er tilgjengelige.
Automatisk avslåing	Definer en tid der du vil at TV-en skal gå i hvilemodus automatisk. Sett til Av for å deaktivere.
Biss nøkkel	Biss er et signalforvegningssystem som brukes av enkelte kringkastinger. Hvis du må angi Bissnøkkel for en sending, kan du bruke denne innstillingen. Uthev BissNøkkel og trykk OK for å taste inn koden på ønsket kringkasting. Dette alternativet vises hvis satellittkanaler er installert. Tilgjengeligheten avhenger av TV-modellen og dens funksjoner.
Butikk Modus	Velg denne modusen for butikkvisning. Når denne Butikk Modus er aktivert, vil enkelte elementer i TV-menyen kanskje ikke være tilgjengelige. For noen modeller kan alternativet Aktivert med video også være tilgjengelig. Hvis dette alternativet er angitt, vil TV-en bytte til butikkmodus og den forhåndsinstallerte videofilen spilles av.
Oppstart-modus	Denne innstillingen konfigurerer moduspreferanser for oppstart. Alternativer for Siste tilstand og Standby-modus er tilgjengelige.

OSS	Viser lisensinformasjon for programvare med åpen kilde.
Gjenopprett standard oppstartslogo	Gjenoppretter standard oppstartslogo En bekreftelsesmelding vil bli vist. Velg Ja og trykk OK Dette alternativet kan være utilgjengelig avhengig av displaymodellen og dens funksjoner.
Endre vennlig navn	Ved å bruke dette alternativet kan du endre enhetsnavnet som brukes til å identifisere TV-en når du kobler en enhet til TV-en trådløst. Standard enhetsnavn vil bli gjenopprettet hvis enhetsnavnet er tomt eller første gangs installasjon utføres.
Søknadsprioritet	Du kan angi preferansen angående prioriteten mellom kringkastingsprogrammer og CICAM App MMI-programmer ved hjelp av dette alternativet. Hvis et CICAM-kort settes inn i TV-en, og det oppstår et strid mellom programmene, vil den valgte programtypen prioriteres.
Bruksanvisninger	Viser elektronisk håndbok. Du kan finne anvisninger for TV-funksjonen i den elektroniske håndboken.

Merk: Noan alternativer kan være utilgjengelige avhengig av modellen på TV-en og det valgte landet i første gangs installasjon.

Juridisk menyinnhold	
Personvernreglement	Viser informasjon om personvernreglene.
Vilkår og betingelser	Viser vilkårene og betingelsene for TiVo Smart TV Service.
Samtykkeinnstillinger	Du kan bruke alternativene her til å administrere samtykkeinnstillinger. Uthev en funksjon og trykk OK for å aktivere eller deaktivere. Du kan lese de relaterte forklaringene som vises på skjermen for hver uthevet funksjon før du foretar endringer. Du kan trykke på høyre retningsknapp for å utheve teksten og bruke Program +/- eller opp/ned-retningsknappene for å bla opp og ned for å lese hele teksten.
Advertising ID	Viser annonserings-ID Du kan også tilbakestille den ved å bruke det relaterte alternativet her.
Selskapsinformasjon	Viser selskapsinformasjon
Transparensinformasjon	Viser transparensinformasjon
Informasjonskapsler	
Vis alle informasjonskapsler	Vis alle lagrede informasjonskapsler.
Slett alle informasjonskapsler	Sletter alle lagrede informasjonskapsler.
Ikke spor	Du kan angi din preferanse angående sporingskode for HbbTV-tjenester ved hjelp av dette alternativet.

Generell TV Betjening

Bruk kanal listen

TV-en sortere alle lagrede stasjoner i kanallisten. Du kan redigere denne kanallisten eller stille inn favoritter ved bruk av alternativene i **Kanaler**-menyen. Mens du ser på direktesendte TV-kanaler, trykk på **OK**-knappen for å åpne kanallisten eller gå til Navigasjon-karusellen på startskjermen og velg **Kanalliste**. Du kan filtrere kanallister eller foreta avansert endringer i den gjeldende listen ved bruk av alternativene ifanen **Filter** og **Rediger**. Uthev fanen du ønsker og trykk på **OK** for å se tilgjengelige alternativer.

Administrere favorittlister

Du kan opprette fire forskjellige lister med favorittkanaler. Gå til Navigasjon-karusellen på startskjermen og velg **Kanalliste** for å åpne **Kanalmenyen**. Uthev **Rediger**-fanen og trykk på **OK** for å se redigeringsalternativene og velg alternativ **Merk / Avmerk kanal**. Velg ønsket kanal fra listen ved å trykke på **OK**-knappen mens kanalen er uthevet. Du kan foreta flere valg. Du kan også bruke alternativet **Merk/Avmerk alle** for å velge alle kanalene på listen. Trykk på **Tilbake/Returner**-, venstre eller høyreknappen for å gå tilbake til alternativene i Rediger-menyen. Velg **Legg til / Fjern favoritter**-alternativet og trykk på **OK**-knappen igjen. Alternativer i listen med favorittkanaler vises. Sett ønsket listealternativ til **På**. De(n) valgte kanal(e) blir lagt til listen. For å fjerne én eller flere kanaler fra en favorittliste, må du følge de samme trinnene og sette ønsket listealternativ til **Av**.

Du kan bruke filteringsfunksjonen i **Kanaler**-menyen for å filtrere kanalene i kanallisten permanent i henhold til dine preferanser. Med alternativene i **Filter**-fanen, kan du for eksempel velg én av favorittlistene dine som skal vises hver gang kanallisten er åpen. Det valgte filteringsalternativene vises øverst på **Kanaler**-menyskjermen.

Konfigurerer Foreldre Innstillinger

Med alternativene i **Barnesikring**-menyen kan du hindre at brukere ser bestemte programmer og kanaler eller bruker menyer. Disse innstillingene er plassert i menyen **Innstillinger > System > Barnesikring**.

For å vise menyvalg for foreldrelås, må PIN-nummer legges inn. Etter du har trykt riktig PIN-kode så vil **Barnesikring**-menyen bli vist.

Menylås: Denne innstillingen aktiverer og deaktiverer alle menyer og installasjonsmenyene til TV-en.

Voksenlås: Hvis dette alternativet er angitt, vil den hente aldersgrenseinformasjon fra kringkastingen, og hvis denne aldersgrensen er deaktivert, vil den forhindre tilgangen til kringkastingen.

Merk: Hvis landsalternativet i **Første installering** er satt til **Frankrike, Italia eller Frankrike**, vil verdien for **Voksenlås** være satt til 18 år som standard.

Barnelås: Når dette alternativet er **Pa**, vil det kun være mulig å betjene TV-apparatet ved hjelp av fjernkontroll. Da vil ikke kontrollknappene på TV-en fungere.

Veiledning: Denne innstillingen aktiverer eller deaktiverer tilgang til enkelte MHEG-programmer. Deaktiverede programmer kan frigjøres ved å taste riktig PIN-kode.

Internett-lås: Med dette alternativet satt til **På**, vil programmene som bruker Internett bli deaktivert. Sett til **Av** for å aktivere disse programmene igjen.

Still inn PIN: Definerer en ny PIN.

Standard CICAM PIN: Dette alternativet vil være nedtonet hvis ingen CI-moduler er satt inn i CI-sporet på TV-en. Med dette alternativet kan du endre standard PIN for CI CAM.

Merk: Standard PIN kan settes til **0000** eller **1234**. Hvis du har definert PIN (blir forespurt avhengig av valg av land) i løpet av **Første installering**, bruker du PIN-koden du har definert. Hvis PIN-koden testes inn fem ganger på rad, vil PIN-inntasting blokkere og det vil ikke lenger være mulig å foreta en ny inntasting på 30 minutter. Du kan imidlertid oppheve blokkeringen av PIN-koden eller nullstille antallet forsøk på nytt ved å slå TV-en av og på.

Noan alternativer kan være utilgjengelige avhengig av modellen og/eller landet som ble valgt i **første gangs installering**.

Elektronisk programguide.

Ved hjelp av den elektroniske programguiden til TV-en, kan du bla gjennom hendelsesplanen for installerte kanaler på kanallisten din. Hvorvidt denne funksjonen støttes eller ikke, er avhengig av den relaterte kringkastingen.

For å få tilgang til programguider, trykk på **Guide**-knappen på fjernkontrollen. Du kan også bruke **Guide**-alternativet under Hjem-skjermen.

Det er 2 ulike typer oppsett for planlegging, **Tidsplan** og **Nå/Neste**. For å veksle mellom disse layoutene, uthev fanen med navnet til det alternative layoutet øverst på skjemen og trykk på **OK**.

Bruk pilknappene for å navigere gjennom programlisten. Bruk **Tilbake/Returner**-knappen og bruk fanealternativene på øvre del av skjermen.

Tidsplan

I dette layoutalternativet vil alle hendelser for de oppførte kanalene bli vist etter tidslinje. Du kan bruke retningsknappene til å bla gjennom listen med hendelser Uthev en hendelse og trykk på **OK** for å vise menyen for hendelsesalternativer.

Trykk på **Tilbake/Returner** for å bruke tilgjengelige fanealternativer. Uthev **Filter**-fanen og trykk på **OK** for å se alle tilgjengelige programmer. Trykk på **OK** for å endre layoututhevelsen **Nå/Neste**. Du kan bruke alternativene **Forrige dag** og **Neste dag** for å vise hendelser for forrige og neste dag.

Uthev **Ekstra**-fanen og trykk på **OK** for å få tilgang til alternativene nedenfor.

Uthev Sjanger: Viser **Uthev sjanger**-meny. Velg et alternativ og trykk **OK**. Hendelsene i programguiden som matcher den valgte sjangeren vil bli uthevet.

Guidesøk: Viser Fransat-alternativer. Ved hjelp av denne funksjonen kan du søke i databasen til programguiden i overensstemmelse med sjangeren som du har valgt. Matchende resultater vil bli oppført. **(NA)** Går tilbake til gjeldende tid på tidslinjen.

Zoom Uthev og trykk på **OK** for å endre tidsintervallet på tidslinjen.

Nå/Neste plan

(*) I dette oppsettsalternativet, vises bare hendelser for den uthevede kanalen. Du kan bruke retningsknappene til å bla gjennom listen med hendelser

Trykk på **Tilbake/Returner** for å bruke tilgjengelige fanealternativer. Uthev **Filter**-fanen og trykk på **OK** for å se alle tilgjengelige programmer. Trykk på **OK** for å endre layoututhevelsen **Tidsplan**.

Hendelsesalternativer

Bruk pilknappene for å utheve en hendelse og trykk på **OK**-knappen for å vise Alternativer-menyen. Følgende alternativer er tilgjengelige.

Velg kanal: Ved å bruke dette valget kan du bytte til valgte kanal. Programguiden vil bli lukket.

Mer info: Viser detaljert informasjon om valgte hendelser. Bruk retningsknappene opp og ned for å bla gjennom teksten.

Still inn tidsur ved hendelse / Slett tidsur på hendelse: Velg **Still inn tidsur** på hendelse og trykk **OK**. Du kan sette tidsur for fremtidige hendelser. For å avbryte et allerede innstilt tidsur, må du merke hendelsen og trykke på **OK**-knappen. Velg deretter **Slett tidsur på hendelse**-alternativet. Timeren vil bli avbrutt.

Merknader: Du kan ikke bytte til en annen kanal mens det er et aktivt tidsur på den gjeldende kanalen.

Det er ikke mulig å sette tidsur for to eller flere individuelle hendelser på samme tidsintervall.

Tekst-TV-tjenester

Trykk **Text**-knappen for å gå inn. Trykk igjen for å aktivere mix-modus, som lar deg se tekst-TV-siden og TV-sending på samme tid. Trykk en gang til for å gå ut. Hvis det er tilgjengelig, vil deler av tekst-TV-sidene fargekodes, og kan velges ved å trykke på de fargede knappene. Følg instruksene som vises på skjermen.

DIGITAL TEKST-TV

Trykk **Text**-knappen for å vise digital tekst-TV-informasjon. Betjen den med de fargede knappene, markørknappene og **OK**-knappen. Bruken kan variere noe, avhengig av innholdet av digital tekst-TV. Følg instruksene som vises på den digitale tekst-TV-

skjermen. Når **Text**-knappen trykkes på nytt, går TV-en til TV-sendingen.

Oppgradering av programvare

TV-en er i stand til å finne og oppdatere fastvaren automatisk via kringkastingssignalet eller via internett.

Programvareoppgradering søk via brukergrensesnittet

Trykk på **Innstillinger**-knappen på fjernkontrollen eller velg **Innstillinger** på Hjem-skjermen. Marker alternativet **Programvareoppgradering** i **System>Mer**-menyen og trykk på **OK**. Uthev deretter alternativet **Søk etter oppgradering** og trykk på **OK** for å se etter en ny programvareoppdatering. Du kan velge satellitten som skal brukes for oppdateringsprosessen og konfigurere parametrene ved å bruke menyalternativene **Edit Upgrade** for **Satellite** (**Rediger oppgradering for satellitt**).

Hvis nye oppdateringer blir funnet vil nedlastingen av programvaren ta til. Når nedlastingen er fullført, vil en advarsel vises. Trykk på **OK** for å fullføre programvareoppgraderingsprosessen og start TV-en.

3 AM søk og oppgradering modus

TV-en din vil søke etter nye oppgraderinger klokka 3:00 hvis alternativet for **automatisk skanning** er satt til **Aktivert** og hvis TV-en er koblet til et antennesignal eller til Internett. Hvis en ny programvare blir funnet og lastet ned, vil det bli installert neste gang du slår på TV-en.

Merk: Ikke koble fra strømledningen mens lysdioden blinker under omstart. Hvis TV-en ikke vil slå seg på etter oppgraderingen, trekker du ut støpslet, venter i to minutter og kobler det til igjen.

Alle oppdateringer kontrolleres automatisk. Hvis et manuelt søk utføres og ingen programvare blir funnet, vil dette være den gjeldende versjonen..

Feilsøkingstips

TVen vil ikke slå seg på

Kontroller at strømledningen er koblet sikkert til stikkkontakten. Trykk på **Power**-knappen på TV-en.

Dårlig bilde

- Sjekk om du har stilt inn TV-en korrekt.
- Lavt signal nivå kan gi bildeforstyrrelser. Sjekk antenneforbindelsene.
- Sjekk om du har valgt riktig kanalfrekvens hvis du har gjort manuell tuning.

Manglende bilde

- TV-et mottar ingen signaler. Sørg for at du har valgt korrekt kilde.
- Er antennen tilkoblet på riktig måte?
- Er antennekabelen skadet?
- Er riktige plugger brukt for å koble antennen?
- Er du i tvil, ta kontakt med leverandøren.

Manglende lyd

- Sjekk om TV-en er dempet. Trykk knappen **Lydløs** eller øk volumet for å sjekke.
- Lyd kommer fra bare én høyttaler. Sjekk balanseinnstillingen i **Lyd**-menyen.
- Sjekk alternativet for lydutgang er riktig innstilt fra lydmenyen.

Fjernkontroll – ingen drift

- Batteriene kan være oppbrukt. Bytt batteriene.
- Batteriene kan ha blitt satt inn feil. Se avsnittet "**Sette batterier inn i fjernkontrollen**". **Ingen signal på en inngangskilde**
- Det er mulig at ingen enhet er koblet til.
- Sjekk AV-kabler og forbindelser fra enheten din.
- Sjekk om enheten din er slått.

AV og HDMI signal Kompatibilitet

Kilde	Støttede signaler		Tilgjengelig
SIDE AV	PAL		O
	SECAM		O
	NTSC4.43		O
	NTSC3.58		O
HDMI	480i, 480p	60Hz	O
	576i, 576p	50Hz	O
	720p	50Hz, 60Hz	O
	1080i	50Hz, 60Hz	O
	1080p	24Hz, 25Hz, 30Hz, 50Hz, 60Hz	O

(X: Ikke tilgjengelig, O: Tilgjengelig)

I noen tilfeller kan et signal på TV-en ikke vises skikkelig. Problemet kan være en uforenlighet med standarder fra kildeutstyret (DVD, digitalboks osv.). Dersom du opplever et slikt problem, kontakt forhandleren og produsenten av kildeutstyret.

Støttede filformater for USB-modus

Videofilformater

Filendelse	Videokodek	Maks oppløsning og bildehastighet og bitrahastighet
.mpg, .mpeg, .dat, .vob	MPEG1/2, H.264, VC1	H.264: 1080Px2@30fps - 50Mbps, 1080P@60fps - 50Mbps Other: 1080P@60fps - 50Mbps
.ts, .trp, .m2ts		
.avi	MPEG1/2, MPEG4, H.264, MJPEG	
.mp4, .m4a, .m4v, .mov, .qt, .3gp, .3g2, .3gpp	MPEG1/2, H.263, MPEG4, H.264	
.mkv	MPEG 1/2, MPEG4, H.264	
.flv	Sorenson Sp, MPEG4, H.264	
.asf, .wmv	MPEG4, WMV3, VC1	
.webm	VP9, VP8	
.mp4, .mov, .3gpp, .3gp, .ts, .trp, .tp, .mkv	HEVC/H.265	

Bildefilformater

Filendelse	Spesifikasjon	Oppløsning (bredde x høyde)
.jpg, .jpeg	Grunnlinje	8192 x 8192
	Progressiv	3000 x 3000
.bmp	RGB 1/4/8/16/24/32 bit	8192 x 8192
	RLE 4/8 bit	
.png	Gråskala, 24/32 bit per piksel	
	Interlace-format	
	Progressiv	

Lydfilformater

Filendelse	Formater
.mp3	.mp3
.ac3	.ac3
.aac	AAC
.wma	.WMA
.amr	.AMR-NB, .AMR-WB
.wav	.MPEG La, .AAC, .PCM

Eksterne Undertekster	
Filendelse	Spesifikasjon
.ssa	SubStation Alpha
.ass	Advanced SubStation Alpha
.srt	Subripper
.sub	Micro DVD / SubViewer
.sub + .idx	VOBSub
.txt	Micro DVD / TMPlayer / MPL2
.mpl	MPL2
.smi	Sami
.jss	JACOSUB
.ttml	TTML
.txt / .sub	DVDSUBTITLE
.lrc	-

Interne undertekster	
Filendelse	Spesifikasjon
.mkv	VOBSub
.mkv	ASS / SSA / TEKST
.dat, .mpg, .mpeg, .vob	DVD-undertekst
.mp4	DVD-undertekst, TEKST

Støttede DVI-oppløsninger

Når du kobler enheter til TVen din ved å bruke DVI-konversjonskabel (DVI til HDMI-kabler – følger ikke med), kan du bruke følgende resolusjonsinformasjon.

	56Hz	60Hz	66Hz	70Hz	72Hz	75Hz
640x400				x		
640x480		x	x		x	x
800x600	x	x		x	x	x
832x624						x
1024x768		x	x	x	x	x
1152x864		x		x		x
1152x870						x
1280x768		x				x
1360x768		x				
1280x960		x				x
1280x1024		x				x
1400x1050		x				x
1440x900		x				x
1600x1200		x				
1680x1050		x				
1920x1080		x				

Kompatibilitet

Kablet tilkobling

For å Koble Til Et Kablet Nettverk

- Du må ha et(en) modem/ruter koblet til en aktiv bredbåndsforbindelse.
- Koble TV-en til modem/ruter via en ethernetkabel. Det er en LAN-port på baksiden av TV-en.

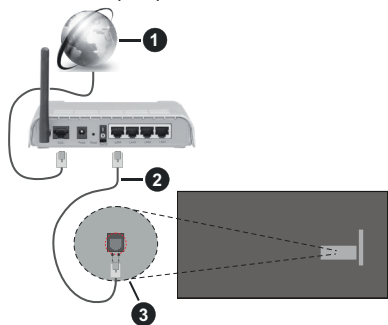

- 1 Bredbånd ISP-forbindelse
- 2 LAN (ethernet)-kabel
- 3 LAN-inngang på baksiden av TV-en

For å konfigurere innstillinger for kablettilkobling, se Nettverk i Innstillinger-menyen.

- Du kan kanskje koble TV-en til lokalnettet avhengig av nettverkets konfigurasjon. I et slikt tilfelle, bruk en Ethernet-kabel for å koble TV-en direkte til nettverksstikkontakten.

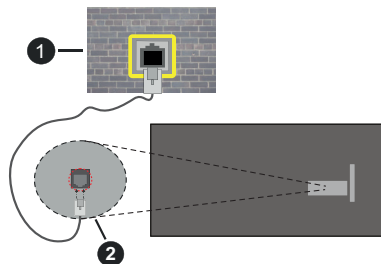

- 1 Veggkontakt for nettverk
- 2 LAN-inngang på baksiden av TV-en

Konfigurering Av Innstillinger For Kablede Enheter

Nettverkstype

Nettverkstype kan velges som Kablet enhet, Trådløs enhet eller Deaktivert, i samsvar med TV-ens gjeldende tilkobling. Velg alternativet **Kablet enhet** hvis du kobler til via ethernet.

Internett-hastighet Test

Marker **Internett-hastighet Test** og trykk på **OK**-knappen. TV-en vil kontrollere båndbredden for internettforbindelsen og vise resultatet når fullført.

Avanserte Innstillinger

Marker **Avanserte innstillinger** og trykk deretter **OK**-knappen. På neste skjermen kan du endre TV-ens innstillinger for IP og DNS. Marker ønsket valg og trykk **Venstre** eller **Høyre**-knappen for å endre innstillingen fra **Automatisk** til **Manuell**. Nå kan du skrive inn verdiene for **IP** og/eller **DNS** manuelt. Velg aktuelt element i rullegardinsmenyen og skriv inn verdiene ved å bruke nummerknappene på fjernkontrollen. Marker **Lagre** og trykk på **OK**-knappen for å lagre innstillingene når du er ferdig.

Nettverksbasert standbymodus

Du kan aktivere eller deaktivere Nettverkstilkoblet ventemodus-funksjonen ved å stille dette alternativet deretter. Se **Networked Standby Mode**-delen for mer informasjon.

Trådløs Tilkobling

For Å Koble Til Et Trådløst Nettverk

TV-en kan ikke koble til nettverkene med en skjult SSID. For å gjøre modemets SSID synlig, bør du endre SSID-innstillinger via modemets programvare.



- 1 Bredbånd ISP-forbindelse

En Trådløs-N-ruter (IEEE 802.11a/b/g/n) med samtidige 2.4 og 5 GHz bånd er utviklet for å øke båndbredden. Disse er optimalisert for jevnere og raskere HD video streaming, filoverføringer og trådløs spilling.

- Frekvensen og kanalen varierer avhengig av området.
- Overføringshastigheten varierer avhengig av avstand og antall hindringer mellom overføring produkter, konfigurering av disse produktene, radio bølgeforhold, linjen trafikk, og produktene du bruker. Overføringen kan også bli avbrutt eller frakoblet avhengig av radiobølgeforholdene DECT-telefoner, eller andre WLAN 11b-apparater.

Standardverdiene for overføringshastigheten er de teoretiske maksimale verdiene for trådløse standarder. De er ikke de faktiske hastigheter på datooverføring.

- Stedet der overføringen er mest effektiv varierer avhengig av bruksmiljøet.
- Den trådløse TV-funksjonen støtter 802,11 a, b, g og n-type modemer. Det anbefales sterkt å bruke kommunikasjonsprotokollen IEEE 802.11n for å unngå eventuelle problemer mens du ser på videoer.
- Du må endre modemets SSID når det er noen andre modemer i nærheten med samme SSID. Ellers kan du få problemer med tilkoblingen. Bruk kablet tilkobling hvis du opplever problemer med trådløs tilkobling.

Konfigurering Av Innstillinger For Trådløse Enheter

Åpne menyen **Nettverksinnstillinger** og velg **Nettverktype** som **Trådløs Enhet** for å starte tilkoblingsprosessen.

Uthev alternativet **søk etter trådløst nettverk** og trykk på **OK** for å søke etter tilgjengelig trådløse nettverk. Alle nettverk som oppdages vil bli oppført. Velg nettverket ditt fra listen og trykk **OK**. Et nettverk med skjult SSID kan ikke oppdages av andre enheter. Hvis du vil koble til et nettverk med skjult SSID, blar du nedover listen over oppdagede trådløse nettverk, merker alternativet **Legg til nytt nettverk** og trykker på **OK**. Skriv inn navnet på nettverket og velg sikkerhetstypen ved å bruke de relaterte alternativene for å koble til.

Merk: Hvis modemets støtter N-modus, bør du stille inn innstillinger for N-modus.

Dersom det valgte nettverket er beskyttet med et passord, vennligst skriv riktig nøkkel ved å bruke det virtuelle tastaturet. Du kan bruke dette tastaturet via pilknappene og **OK**-knappen på fjernkontrollen.

Vent til IP adressen vises på skjermen.

Dette betyr at tilkoblingen er nå etablert. For å koble fra et trådløst nettverk, marker **Nettverktype** og trykk på **Venstre-** eller **Høyre-**knappene for å sette som **Deaktivert**.

Hvis du har koblet til et trådløst nettverk, vises **Koble fra**-alternativet i **Nettverk**-menyen, og den trådløse nettverksprofilen din blir også lagret. TV-en din vil da koble til det samme nettverket automatisk når du bytter til trådløs tilkobling. For å koble fra et trådløst nettverk og slette den lagrede trådløse nettverksprofilen, uthever du **Koble fra** og trykker på **OK**.

Hvis ruterens din har WPS, kan du koble til ruterens direkte uten å skrive inn et passord eller legge til nettverket først. Velg **Trykk WPS på wifi-ruterens din** og trykk **OK**. Gå til ruterenshetens din og trykk på **WPS**-knappen på den for å få tilkoblingen Du vil se

en tilkoblingsbekreftelse på TV-en din når enhetene er parete. Velg **OK** for å fortsette. Ingen ytterligere bekreftelse kreves.

Marker **Internett-hastighet Test** og trykk på **OK**-knappen for å kontrollere din internethastighet. Marker **Avanserte innstillinger** og trykk på **OK**-knappen for å åpne den avanserte innstillingsmenyen. Bruk pil- og nummerknapper for å stille inn. Marker **Lagre** og trykk på **OK** -knappen for å lagre innstillingene når du er ferdig.

Annen Informasjon

Statusen til tilkoblingen vil bli vist som **Tilkoblet** eller **Ikke Tilkoblet** og den gjeldende IP-adressen, hvis den forbindelse er opprettet.

Koble til din mobile enhet via WLAN

- Hvis den mobile enheten din har WLAN-funksjonalitet, kan du koble den til TV-en via en ruter for å få tilgang til innholdet i enheten. For dette, må den mobile enheten ha en egnet delingsprogramvare.

Koble TV-en din til ruterens ved å følge trinnene nevnt i avsnittet ovenfor.

Etterpå må du koble mobiltelefonen opp mot ruterens, og deretter aktivere delingsprogramvare på mobiltelefonen. Deretter velger du filer du vil dele med TV-en.

Hvis tilkoblingen etableres ordentlig, vil du være i stand til å åpne delte filer fra den mobile enheten via **Lyd-/Videodeling** på TV-en din.

Gå til **Navigasjon**-karusellen på startskjermen og velg **Kilder**. Uthev alternativet **Lyd-/videodeling** i **Kilder**-menyen og trykk på **OK**. Tilgjengelige medieserverenheter i nettverket vil bli vist. Velg den mobile enheten og trykk på **OK**-knappen for å fortsette.

- Hvis det er tilgjengelig, kan du laste ned et virtuelt fjernkontrollprogram fra serveren til den mobile enhetens programleverandør.

Merk: Denne funksjonen støttes kanskje ikke av enkelte mobile enheter.

Håndtering av kundeinformasjon

Når du bruker Internett-tilkoblingsfunksjonen til denne TV-en, etter at du har godtatt **Panasonics servicevilkår/ personvernregler** (heretter kalt **vilkår** og **betingelser** osv.), kan kundeinformasjon om bruken av denne enheten samles inn og brukes i henhold til **vilkår** og **betingelser** osv. .

For detaljer om **vilkår** for bruk/personvern, se [HOME] Innstillinger >> Personverninnstillinger

Kundens personlige opplysninger kan bli tatt opp på denne TV-en av kringkastingsorganisasjon eller programleverandøren. Før du reparerer, overfører eller kasserer denne TV-en, må du slette all informasjon som er tatt opp på denne TV-en, i henhold til følgende fremgangsmåte.

[HOME] Installasjon>Første gangs installasjon

Kundeinformasjon kan innhentes av leverandøren via program fra tredjepart på denne TV-en eller nettsiden. Bekreft vilkårene og betingelsene for overlevering på forhånd.

- Panasonic vil ikke være ansvarlig for å samle inn eller bruke kundeinformasjon via program levert av tredjepart på denne TV-en eller nettsiden.
- Når du oppgir kredittkortnummer, navn, osv., må du være særlig oppmerksom på leverandørens pålitelighet.
- Registrert informasjon kan bli registrert i leverandørens server osv. Før du reparerer, overfører eller kasserer denne TV-en, må du slette informasjonen i henhold til vilkårene og betingelsene for leverandøren.

Nettverksbasert standbymodus

Networked Standby Mode er en standard som gjør at en enhet kan slås på eller våkne opp av en nettverksmelding. Meldingen sendes til enheten ved hjelp av et program som utføres på en eksterne enhet som er koblet til det samme lokale nettverket, for eksempel en smarttelefon.

TV-en din er kompatibel med WoL og WoWLAN. Denne funksjonen kan bli deaktivert under Første gangs installasjon. For å aktivere dene funksjonen, må **Networked Standby Mode**-alternativet i menyen **Nettverks-/Internett-innstillinger** være valgt som **På**. Det er nødvendig at både enheten, hvorfra nettverksmeldingen skal sendes til TV-, en og TV-en er koblet til samme nettverk. Networked Standby Mode støttes kun for Android OS-enheter og kan bare brukes via YouTube og Netflix-applikasjoner.

For å kunne bruke denne funksjonen, må TV-apparatet og den eksterne enheten være tilkoblet minst én gang mens TV-en er på. Hvis TV-en er slått av, må forbindelsen gjenopprettes neste gang den er slått på. Ellers vil denne funksjonen ikke være tilgjengelig. Dette gjelder ikke når TV-en slås på i standby-modus.

Ytelsen til enkelte enheter i markedet kan variere på grunn av programvarearkitekturen. For å bruke Networked Standby Mode-funksjonen med bedre ytelse, sørg for at enheten din har den nyeste fastvareversjonen.

Hvis du vil at TV-apparatet skal forbruke mindre strøm i standby-modus, kan du deaktivere denne funksjonen ved å sette **Networked Standby Mode**-alternativet til **Av**.

Koble til Bluetooth-enheter

TV-en støtter også trådløs Bluetooth-teknologi. Paring må utføres før du bruker Bluetooth-enheter med TV-en. Gjør følgende for å pare enheten med TV-en:

- Sett enheten i paremodus

- Start enhetsoppdagelse på TV-en

Merk: Se bruksanvisningen for Bluetooth-enheten for å lære hvordan du setter enheten i paremodus.

Du kan koble lydenheter, fjernkontroller, tastaturer og mus til TV-endin ved bruk av trådløs Bluetooth-teknologi. Koble fra eller slå av tilkoblede lydenheter for at den trådløse tilkoblingsfunksjonen skal fungere ordentlig. For lydenheter bør du bruke **Bluetooth Audio Link** alternativ, for fjernkontroller, tastaturer og mus alternativet bruker du alternativet **Bluetooth-inndataenhet** i menyen **Innstillinger>Enheter**. Velg menyalternativet og trykk **OK**-knappen for å åpne den relaterte menyen. Med denne menyen kan du oppdage og koble enheter som bruke den samme trådløse Bluetooth-teknologien og begynne å bruke dem. Sett **Enhet-** eller **Modus**-alternativet til **Aktivert**, og uthev deretter **Oppdag** nederst på menyskjermen, og trykk på **OK** for å starte enhetsoppdagelsen. Følg instruksjonene på skjermen. En liste over trådløse enheter vil vises. Velg enheten du vil koble fra listen, og trykk på **OK**. Uthev **Koble** og trykk **OK** for å koble til. Hvis "**Enhet tilkoblet**" vises, er forbindelsen opprettet. Hvis tilkoblingen mislykkes, prøv igjen.

Merk: TV-en din er kanskje ikke kompatibel med alle fjernkontroll-, tastatur- og musemodeller på markedet. For mer informasjon, kontakt din lokale forhandler eller forhandleren hvor du kjøpte TV-en din.

Bildeoverføring og lydstreaming

Du kan også bruke denne typen Bluetooth-tilkobling til å overføre bilder eller streame lyd fra mobilenheten til TV-en din.

Sammenkoble mobilenheten og TV-en som beskrevet ovenfor. Start et enhetssøk i din håndholdte enhet. Velg TV-en din fra de oppførte enhetene. Bekreft forespørselen om tilkobling til TV-skjermen din og gjør det samme på skjermen til den håndholdte enheten. Hvis ingen sammenkobling blir utført, vil det ikke være mulig å overføre bilder eller streame lyd til TV-en.

Bildene som sendes av mobilenheten vises på TV-en uten bekreftelsesforespørsel, hvis bildefilen er passende. Du kan også lagre bildefilen til en tilkoblet USB-minnestasjon eller bruke den som oppstartslogoen, hvisdenne funksjonen støttes og bildefilen passer. Trykk på **Exit**-knappen for å slutte å vise bildet.

Lyden vil bli rutet gjennom høyttalerne gjennom TV-en, etter at bekreftelsen er gitt. For å starte lydstreaming, må du oppheve sammenkoblingen fra TV-en din hvis den er blitt sammenkoblet med TV-en tidligere. Etter at sammenkoblingen er ferdig, vil en bekreftelsesmelding bli vist og spørre om du vil starte lydstreaming fra mobilenheten. Velg **Ja** og trykk på **OK**-knappen på fjernkontrollen til TV-en. Hvis tilkoblingen er ferdig, vill all lyden bli rutet gjennom høyttalerne til TV-en. Et symbol vil bli vist øverst på TV-skjermen så lenge lydstreamingsforbindelsen er aktiv. For å avslutte

lydstreamingen, må du slå av den trådløse Bluetooth-tilkoblingen til mobilenheten din.

Lukk alle aktive programmer og alle menyene på TV-en for en problemfri overføring. Bare bildefiler med størrelse mindre enn 5 MB og følgende filformater er passende; *.jpg*, *.jpeg*, *.png*, *.bmp*. Hvis en fil som sendes av mobilenheten ikke tilfredsstillende disse kravene, vil den ikke bli vist på TV-en.

Hvis alternativet **Lyd-/Videodeling** i menyen **Innstillinger>Enheter** er deaktivert, ignorerer TV-en paringsforespørsler og ingen informasjonsmelding vil bli vist på skjermen. Hvis en enhet allerede er parett for du deaktiverer **lydvideodeling** med TV-en, selv om alternativet for **lydvideodeling** er deaktivert.

Merk: *Trådløse enheter kan operere innenfor det samme radiofrekvensområdet, og kan forstyrre hverandre. For å forbedre ytelsen til den trådløse enheten din, kan du sette den minst 1 meter fra andre trådløse enheter.*

Feilsøking For Tilkobling

Trådløst Nettverk Ikke Tilgjengelig

- Sørg for at brannmurene i nettverket tillater trådløs tilkobling for TV-en.
- Prøv å søke etter trådløse nettverk på nytt, ved hjelp av **Nettverksinnstillingsmenyen**.

Hvis det trådløse nettverket ikke fungerer skikkelig, prøv å bruke det kablede nettverket i hjemmet ditt. Referer til **Trådløs Tilkobling**-delen for mer informasjon om prosessen.

Hvis TV-en ikke fungerer når du bruker trådløs tilkobling, sjekk modemmet (ruter). Hvis ruter ikke har et problem, sjekk internett-tilkoblingen til modemmet.

Tilkobling er treg

Se instruksjonsboken for din trådløse modem for å få informasjon om den interne serviceområdet, tilkobling hastighet, signalkvaliteten og andre innstillinger. Du må ha en høyhastighetstilkobling for modemmet.

Forstyrrelse under avspilling eller sakte reaksjoner

Du kan prøve følgende i et slikt tilfelle:

Hold minst tre meter avstand fra mikrobølgeovner, mobiltelefoner, bluetooth enheter eller andre WLAN-kompatible enheter. Prøv å endre den aktive kanalen på WLAN-ruter.

Internett-Tilkobling Ikke Tilgjengelig / Lyd-/videodeling Virker Ikke

Hvis MAC adressen (en unik identifikator nummer) på din PC eller modemmet har blitt permanent registrert, er det mulig at TV ikke kan koble til Internett. I et slikt tilfelle blir MAC-adressen autentisert hver gang du kobler til Internett. Dette er et vernetiltak mot uautorisert tilgang. Fordi TV-en har sin egen MAC-adresse, kan ikke Internett-leverandøren validere MAC-adressen til TV-en. På grunn av dette kan ikke TV-en koble til Internett. Kontakt Internett-leverandøren

og be om informasjon om hvordan du kobler en annen enhet, for eksempel TV-en, til Internett.

Det er også mulig at forbindelsen ikke kan være tilgjengelig på grunn av en brannmur problem. Hvis du tror dette er årsaken til problemet, må du kontakte Internett-leverandøren din. En brannmur kan være årsaken til et tilkobling- og oppdagelsesproblem når du bruker TV-en i Lyd-/videodeling-modus eller mens du søker via Lyd-/videodeling-funksjonen.

Ugyldig Domene

Sørg for at du allerede har logget på din PC med en autorisert brukernavn / passord, og også sørge for at ditt domene er aktivt, før deling av noen filer på ditt DLNA server program på din PC. Hvis domenet er ugyldig, kan dette skape problemer mens du surfer filer i Lyd-/videodeling-modus.

Bruke Lyd-/Videodeling-nettverksservice

Lyd-/videodelingbruker en standard som gjør det enklere å vise prosessen med digital elektronikk, og gjør dem mer praktiske å bruke på et hjemmenettverk. Denne standarden tillater deg å se og spille bilder, musikk og video lagret i mediaserveren koblet til ditt hjemmenettverk.

1. Installasjon av serverprogramvare

Funksjonen Lyd-/videodeling kan ikke brukes hvis serverprogrammet ikke er installert på PC-en din eller hvis den nødvendige medieserverprogramvaren ikke er installert på den medfølgende enheten. Forbered PC-en med det et aktuelt serverprogram.

2. Koble Til Et Kablet eller Trådløst Nettverk

Se **kablet / trådløs tilkoblings** kapitler om detaljert konfigurasjon informasjon.

3. VS (Lyd-/Videodeling)

Gå inn i **Innstillinger> Enheter**-menyen og aktivere **Audio Video Sharing** alternativet.

4. Spill Delte Filer via Media Browser

Gå til Navigasjon-karusellen på startskjermen og velg **Kilder**. Uthev **Audio Video Sharing** alternativ i **Kilder**-menyen ved hjelp av rettningsknappene, og trykk **OK**. Tilgjengelige medieserverenheter i nettverket vil bli oppført. Velg én, og trykk **OK** for å fortsette. Medieleseren vil deretter vises.

Referer til avsnittet om **medieleser** for mer informasjon om filavspilling.

Hvis det oppstår et problem med nettverket, slå av TV-en ved å dra ut støpselet fra veggkontakten og plugge det inn igjen. "Trick"-modus og hopp støttes ikke med Lyd-/videodeling-funksjonen.

PC/HDD/Mediaspiller eller andre enheter bør brukes med en kablet tilkobling for høyere avspillingskvalitet.

Bruk LAN-tilkobling for raskere fildeling mellom andre enheter som datamaskiner.

Merk: Det kan være noen PC-er som ikke kan være i stand til å bruke Lyd-/videodeling-funksjonen på grunn av administrator og sikkerhetsinnstillinger (som f.eks. kontor PC-er).

Apper

Du kan få tilgang til programmene installert på TV-en din fra Hjem-skjermen. Appene til strømmetjenestene er integrert for den beste søke- og seeropplevelsen. Trykk på **tivo**-knappen på fjernkontrollen, **Hjem**-menyen vises. Uthev en app og trykk **OK** for å starte.

Bruk skjermbildet Administrer apper til å kontrollere hvilke apper TiVo OS bruker til å anbefale titler fra på Hjem-, Gratis-, TV-serier og Filmer-skjermene. Appene du velger, vises i **Mine apper**-karusellen på startskjermen.

Appvalgene dine påvirker ikketsøkeresultatene. TiVo OS viser resultater fra alle apper for å hjelpe deg med å finne det du vil se. Når en app du ikke bruker har tittelen, kan du velge å registrere deg for den.

Merknader: Selv om mange apper er gratis, kan et/en abonnement, leie eller kjøp være nødvendig for å se titler fra enkelte apper. Mulig anvendelse avhengige problemer kan være forårsaket av innhold tjeneste leverandøren. Tredjeparts Internett-tjenester kan endres, bli avbrutt eller begrenset når som helst.

Nettleser

Du kan starte nettleseren fra **Mine apper**-karusellen på startskjermen.

I det første skjermbildet i nettleseren, vil miniatyrbilder av forhåndsdefinerte (hvis noen) linker til nettsteder tilgjengelig vises som **Speed Dial** alternativer sammen med **Edit Speed Dial** og **legg til Speed Dial** alternativer.

For å navigere i nettleseren, bruk piltastene på fjernkontrollen eller tilkoblet mus. For å se alternativfanen på nettleseren, beveg pekeren til øverst på siden **Historikk**, **Faner** og **Bokmerker**-alternativer og nettleserfanen som inneholder forrige/neste-knappene, oppdateringsknappen, adresse/søkefanen, er **Hurtigtast** og **Vewd**-knappene tilgjengelige.

For å legge til en ønsket nettsted til **Speed Dial** liste for rask tilgang, flytter du markøren til toppen av siden eller trykker. Nettleserfanen vil vises. Uthev **Speed Dial**  knappen og trykk på **OK** -knappen. Velg så **Legg til i Hurtigtast**-alternativet og trykk på **OK** -knappen. Fyll ut feltene for **navn** og **adresse** , markere **OK** og trykk på **OK** -knappen for å legge til. Mens du er på stedet du ønsker å legge til **Speed Dial** -listen, markere **View** knappen og trykk på **OK** -knappen. Deretter markere **Legg til Speed Dial** alternativet i undermenyen og trykker på **OK** -knappen igjen. **Navn** og **adresse** vil bli fylt automatisk ifølge nettstedet du besøker. Marker **OK** og trykk på **OK** -knappen for å legge til.

Du kan også bruke **View** menyvalg for å administrere nettleseren. Markere **View** knappen og trykk på

OK-knappen for å se tilgjengelige side spesifikke og generelle alternativer.

Det er ulike måter å søke eller besøke nettsider ved å bruke nettleseren.

Skriv inn adressen til en nettside (URL) i søke/adressfanen og marker **Enter**-knappen på det virtuelle tastaturet, og trykk på **OK**-knappen for å besøke nettsiden.

Skriv inn nøkkelord i søke/adressfanen og marker **Enter**-knappen på det virtuelle tastaturet, og trykk på **OK**-knappen for søke etter de relaterte nettsidene.

Marker et Hurtigtast-ikon og trykk på **OK**-knappen for å vise de relaterte nettsidene.

TV-en er kompatibel med USB mus. Plugg musen eller den trådløse musadapteren til USB-inngangen på TV-en din for lettere og raskere navigering.

Noen internett-sider inneholder Flash-innhold. Disse støttes ikke av nettleseren.

Din TV støtter ikke nedlastingsprosesser fra internett via nettleseren.

Enkelte nettsteder på Internett støttes kanskje ikke. Innholdsproblemer kan oppstå avhengig av nettstedet. Videoinnhold vil kanskje ikke spilles av i enkelte tilfeller.

HBBTV System

HbbTV (Hybrid Broadcast Broadband TV) er en ny bransjestandard som sømløst kombinerer TV-tjenester levert via kringkasting med tjenester levert via bredbånd og gir tilgang til utelukkende nettbaserte tjenester for forbrukere som allerede bruker tilkoblede TV-er og digitalbokser. Tjenester som leveres via HbbTV inkluderer tradisjonelle TV-kanaler, oppdateringstjenester, VOD (Video-on-demand), elektronisk programguide, interaktiv markedsføring, tilpassing, stemming, spill, sosiale nettverk og andre multimedieprogrammer.

HbbTV-programmer er tilgjengelige på kanaler hvor de signaliseres av kringkasteren. Kringkastere markerer et program som "autostart", som startes automatisk av plattformen. Autostart-programmene startes generelt lansert med enlt lite rødt knappikon for å varsle brukeren om at det er en HbbTV-program på den kanalen. Trykk på den røde knappen for å åpne programmen. Etter at en side er vist, kan du gå tilbake til opprinnelig rødt knappikon-modus ved å trykke på den røde knappen igjen. Du kan bytte mellom rødt knappikon-modus og full UI-modus for programmet ved å trykke på den røde knappen. Vær oppmerksom på at den røde knappbryterfunksjonen er gitt av programmet, og noe programmer kan oppføre seg annerledes (andre fargeknapper slik som grønn, gul, blå, kan være definert for noen andre funksjoner, for eksempel snarveier).

Hvis du bytter til en annen kanal mens en HbbTV program er aktivt (enten i rødt knapp ikonet modus eller full UI-modus), kan følgende scenarier oppstå.

- Søknaden kan fortsette å kjøre.
- Søknaden kan avsluttes.
- Søknaden kan sies opp og en annen autostart rød knapp programmet kan bli lansert.

HbbTV gjør programmene skal hentes både fra bredbånd eller kringkasting. Kringkasteren kan muligjøre en eller begge av dem. Hvis plattformen ikke har en fungerende bredbåndsforbindelse, kan plattformen likevel starte programmer som overføres via sendingen.

Programmene med rød autostart-knapp har som regel lenker til andre programmer. Brukeren kan bytte til andre programmer ved å bruke de tilgjengelige lenkene. Programmene bør gi en måte å avslutte seg selv, vanligvis brukes Exit-knappen til dette.

HbbTV-applikasjoner bruker taster på fjernkontrollen for å samhandle med brukeren. Når du starter et HbbTV-program, vil kontrollen enkelte taster være underlagt programmet. For eksempel, numerisk kanalvalg vil kanskje ikke fungere på et tekst TV-program der numrene indikerer tekst TV-sider.

HbbTV vaatii AV-virtauksen alustalle. Det er flere programmer som tilbyr VOD (video on demand) og oppdateringstjenester for TV. Brukeren kan bruke spill, pause, stopp, forover og bakover tastene på fjernkontrollen for å samhandle med AV innhold.

Merk: Du kan aktivere eller deaktivere denne funksjonen i menyen **Innstillinger>Juridisk>Samtykkeinnstillinger**.

Google Assistant

TV-en din fungerer med Google Home for stemmekontroll av tilkoblede enheter og apparater.

Fungerer med Google Home

Ved hjelp av denne funksjonen kan du styre funksjonene til TV-en din med Google Assistant-enheter. For å gjøre dette, bør installasjonsprosessen være fullført.

Før oppsettet

Fullfør følgende prosedyrer før du starter oppsettet på TV-en.

- Installer Google Home-applikasjonen på mobiltelefonen din og logg inn på kontoen din
- Legg assistentenheten til kontoen din
- Velg handlingen **Vsmart TV** fra listen over handlinger i applikasjonen
- Et skjermbilde vises der du skriver inn godkjenningskoden som vil bli opprettet under oppsettsprosessen på TV-en din for å koble TV-en din til kontoen din. Fortsett med oppsettet på TV-en for å få godkjenningskoden

Installasjonsprosess

Oppsettet kan utføres ved å bruke alternativet **Google Assistant** i menyen **Innstillinger >**

System>Stemmeassistent. Veiviseren vil hjelpe deg gjennom oppsettsprosessen.

- Velg **Start** og trykk **OK** på første skjermbilde for å fortsette.
- Du vil bli bedt om å velge et navn for TV-en din på neste skjermbilde, kalt 'Friendly Name' (**FN**). Et 'Friendly Name' er et navn som minner deg om TV-en din, som f.eks. "Stue-TV, "Kjøkken-TV, osv. Velg et navn som er lett å huske. Når du er ferdig, uthever du **OK** og trykker **OK**
- En autentiseringskode opprettes og vises på skjermen. Skriv inn koden du ser på TV-en på Google Home-applikasjonen

Når oppsettet er ferdig, kan du styre funksjonene til TV-en din med Google Assistant.

Merk: Sørg for at enhetene er koblet til Internett. Du kan bare koble en TV til kontoen din.

Eksempelkommandoer

Bare si «Hey Google» eller «Ok Google» for å kontrollere TV-en med kun stemmen din.

Kommando	Funksjon
turn on 'FN'	Slår på TV-en
turn off 'FN'	Slår av TV-en
pause on 'FN'	Setter medieavspilling på pause
resume on 'FN'	Gjenopptar medieavspilling
stop on 'FN'	Stopper medieavspilling
volume up on 'FN'	Øker volumet
volume down on 'FN'	Senker volumet
set mute volume on 'FN'	Demper lyden
switch input to "input_name" on 'FN'	TV-en bytter til inngangskilden med angitt navn (f.eks., HDMI 1)
switch to "input_name" on 'FN'	
change channel to "channel_number" on 'FN'	TV-en bytter til kanelen med angitt nummer (f.eks., kanal 200)
change channel to "channel_name" on 'FN'	TV-en bytter til kanelen med angitt navn
channel up on 'FN'	TV-en går én kanal opp, hvis det er tilgjengelig.
channel down on 'FN'	TV-en går én kanal ned, hvis det er tilgjengelig.

FN er forkortelsen for 'Friendly Name'.

Google er et varemerke for Google LLC.

Informasjon om DVB -funktjonalitet

Denne DVB-mottakeren er bare egnet for bruk i landet det ble designet for.

Selv om denne DVB-mottakeren oppfyller de nyeste DVB-spesifikasjonene på produksjonstidspunktet, kan vi ikke garantere kompatibilitet med fremtidige DVB-sendinger på grunn av endringer som kan bli implementert i kringkastingssignaler og teknologier.

Enkelte digitale TV-funksjoner vil kanskje ikke være tilgjengelig i alle land.

Vi arbeider kontinuerlig for å forbedre våre produkter, derfor kan spesifikasjoner endes uten forvarsel.

For informasjon om hvor tilbehør kan kjøpes ber vi deg kontakte butikken hvor du kjøpte utstyret ditt.