



IT

VENTILATORE DA TAVOLO E A PIANTANA



Tablo white

Standy white

Tablo black

Standy black

ISTRUZIONI PER L'USO

Leggere attentamente le istruzioni prima di far funzionare l'apparecchio oppure fare manutenzione.
Osservare tutte le istruzioni di sicurezza; la mancata osservanza delle istruzioni può portare a incidenti e/o danni. Conservare queste istruzioni per futuro riferimento.

INFORMAZIONI GENERALI DI SICUREZZA

- Utilizzare questo ventilatore solo come descritto in questo manuale. Qualsiasi altro uso non consigliato dal costruttore può causare incendi, scosse elettriche, o incidenti a persone.
- Assicuratevi che il tipo di alimentazione elettrica sia conforme alle richieste elettriche del ventilatore (220-240V~/50Hz).
- Questo prodotto non è un giocattolo. I bambini devono essere debitamente supervisionati al fine di assicurarsi che non giochino con l'apparecchio.
- Questo apparecchio può essere usato da bambini dagli 8 anni in su e da persone con ridotte capacità fisiche, sensoriali o mentali, oppure con mancanza di esperienza o di conoscenza, se hanno potuto beneficiare, attraverso l'intermediazione di una persona responsabile della loro sicurezza, di una sorveglianza o di istruzioni riguardanti l'uso del condizionatore e quindi hanno capito i possibili rischi.
- Non restringete le griglie di ingresso ed uscita aria.
- Disinserire l'alimentazione della rete in caso di non utilizzo o pulizia.
- Non posizionare nulla sul prodotto; non appendere indumenti bagnati sul ventilatore.
- Non permettete che le dita o oggetti estranei entrino nelle griglie di entrata o di uscita dell'aria dal momento che questo può causare una scossa elettrica o un incendio o danneggiare il ventilatore.
- Per prevenire incendi non bloccare nè manomettete le griglie in alcuna maniera mentre il ventilatore è in funzionamento.
- Non utilizzare l'apparecchio in presenza di fili o spine danneggiati. Se il filo dell'alimentazione è danneggiato dovrà essere sostituito dal produttore, dal suo rivenditore o da una persona similmente qualificata onde evitare rischi.
- Non utilizzare il ventilatore se è stato fatto cadere da una certa altezza o se è stato danneggiato in qualche modo. Contattate un centro assistenza per far controllare il ventilatore o effettuare riparazioni elettriche o meccaniche.
- La più comune causa di surriscaldamento è l'accumulo di polvere nell'apparecchio. Rimuovete gli accumuli di polvere estraendo la spina e pulendo le griglie con l'aiuto di un aspirapolvere.
- Non utilizzate prodotti abrasivi per pulire l'apparecchio. Pulitelo con l'aiuto di uno straccio umido (non bagnato) risciaquato con acqua saponata. Rimuovete la spina dalla presa prima di fare manutenzione.
- Per disconnettere il ventilatore, mettere l'interruttore in posizione OFF e rimuovete la spina dalla presa. Tirate solo la spina. Non tirate il cavo quando spegnete il ventilatore .
- Non collocate nulla sul cavo e non piegate il cavo.
- E' sconsigliato l'uso di prolunghe, perchè la prolunga potrebbe surriscaldarsi e provocare un rischio di incendio. Non utilizzate mai una singola prolunga per far funzionare più di un apparecchio.
- Non immergere il filo, la spina o qualsiasi altro elemento dell'apparecchio in acqua o in altri liquidi.
- Non toccate la spina con le mani bagnate.
- Non posizionare il ventilatore sopra o in prossimità di un'altra fonte di calore.
- Non collegare il ventilatore all'alimentazione prima che sia stato correttamente assemblato o posizionato.
- Non fate andare il cavo sotto a tappeti. Non coprite il cavo con coperte, tappeti o simili. Porre il cavo lontano da aree trafficate o dove non può essere accidentalmente estratto.
- Non posizionare il ventilatore sotto una presa.
- Non utilizzare all'aperto.

ATTENZIONE:

**L'INTERRUTTORE ON/OFF NON E' L'UNICO MEZZO PER SCOLLEGARE L'ALIMENTAZIONE.
IN CASO DI NON UTILIZZO, SPOSTAMENTO O MANUTENZIONE DELL'APPARECCHIO, ESTRARRE
SEMPRE LA SPINA DALLA PRESA.**

- Non utilizzare l'apparecchio su superfici morbide, come un letto, dove le griglie possono venire coperte. Appoggiare sempre il ventilatore su una superficie stabile, piana, quando è in funzionamento per evitare che il ventilatore si capovolga. Mettere il cavo in modo tale che il ventilatore o altri oggetti non appoggino su di esso.
- Estrarre sempre la spina quando l'apparecchio non è in uso.
- Al fine di evitare incidenti spegnere l'unità se incustodita.
- In caso di anomalie (un rumore anomalo o uno strano odore), spegnere subito l'apparecchio, non tentare di ripararlo e portarlo al centro di assistenza di zona.

DESCRIZIONE DELLE PARTI VENTILATORE DA TAVOLO

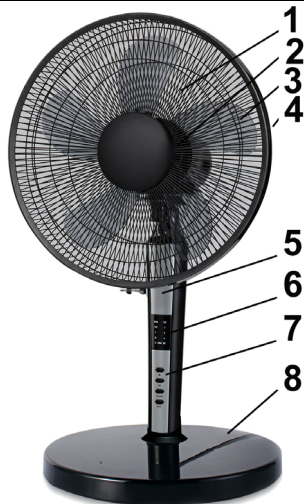

1. Griglia anteriore
2. Dado
3. Ventola
4. Anello
5. Corpo
6. Pannello comandi
7. Pulsanti
8. Base



DESCRIZIONE DELLE PARTI VENTILATORE A PIANTANA

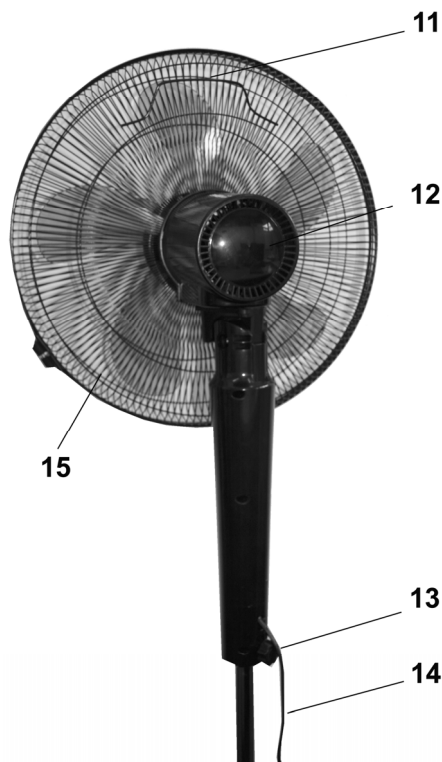
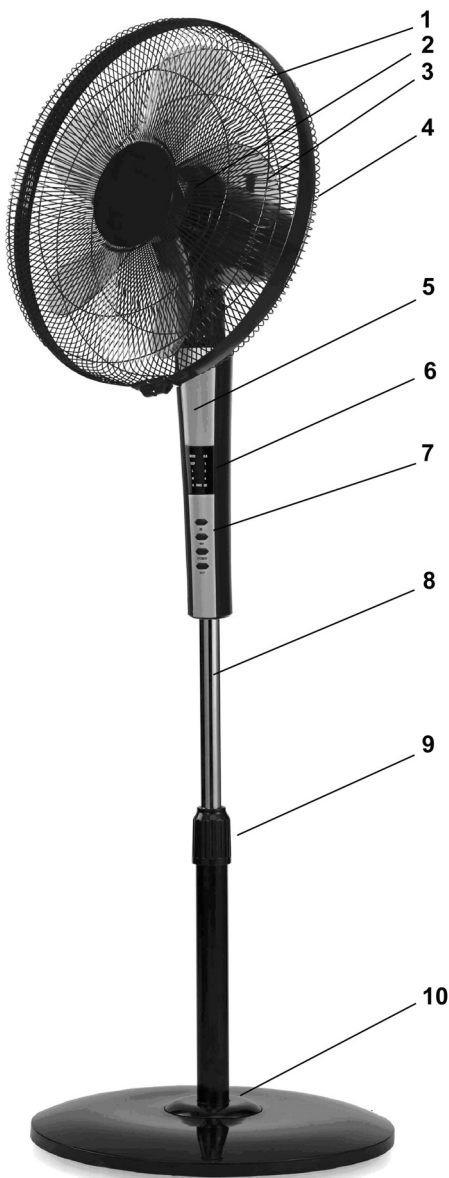

1. Griglia anteriore
2. Dado
3. Ventola
4. Anello
5. Corpo
6. Pannello comandi
7. Pulsanti
8. Asta interna
9. Anello regolazione altezza
10. Base
11. Maniglia
12. Carcasa motore
13. Vite
14. Cavo
15. Griglia posteriore
16. Telecomando



MONTAGGIO DELLA PARTE VENTILAZIONE

Aprire la confezione ed estrarre le parti dell'apparecchio.

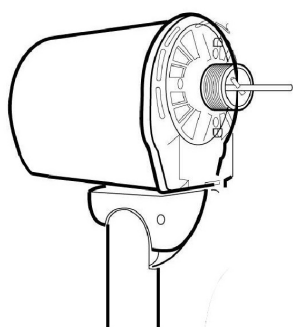

Albero motore.

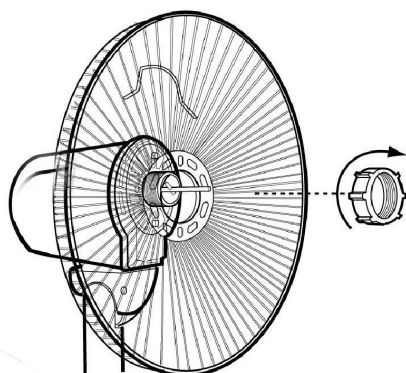

Inserire la griglia posteriore sull'albero motore nella posizione corretta (maniglia all'insù).

Avvitare il dado in maniera salda per bloccare la griglia posteriore.

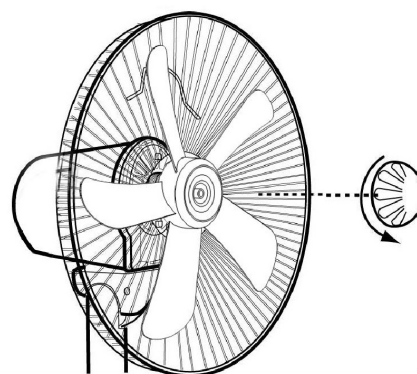

Montare la ventola sull'albero del motore.

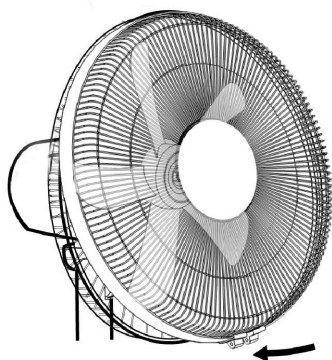

Avvitare il dado sull'albero motore (attenzione - in senso antiorario).

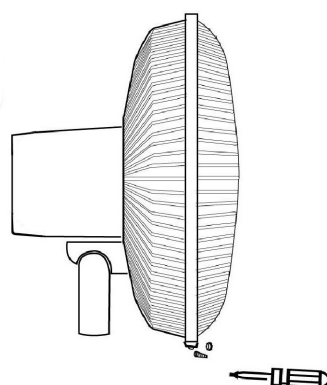

Con l'aiuto dell'anello unire la griglia anteriore e quella posteriore e stringere saldamente la vite sull'anello.

ISTRUZIONI DI MONTAGGIO BASE VENTILATORE DA TAVOLO

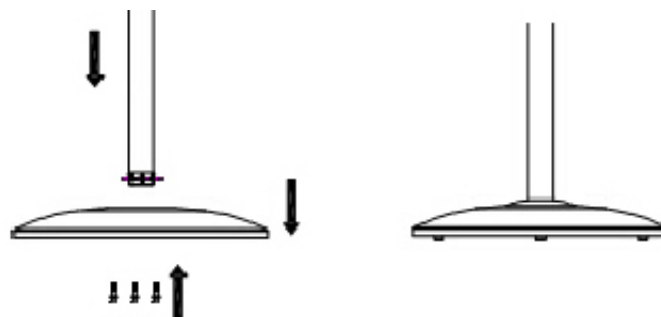

Collegare la base al corpo dell'apparecchio utilizzando le viti incluse. L'apparecchio non richiede installazione. Collocare il ventilatore su un tavolo. Per spostare il ventilatore utilizzare la maniglia sul retro.

ISTRUZIONI DI MONTAGGIO BASE VENTILATORE A PIANTANA

COLLEGARE L'ASTA ALLA BASE UTILIZZANDO LA LEVA DI BLOCCAGGIO E SEGUIRE QUESTE ISTRUZIONI:



1. Il ventilatore è fornito con la leva di bloccaggio inserita nell'asta esterna.



2. Allentare la leva di bloccaggio.



3. Estrarre la leva di bloccaggio.

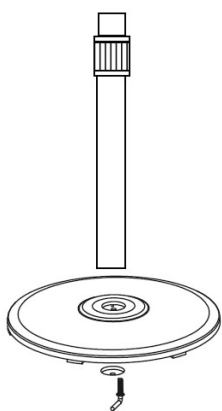

4. Inserire la base sull'asta esterna.

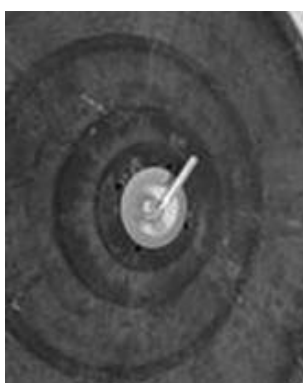

5. Stringere la leva di bloccaggio.

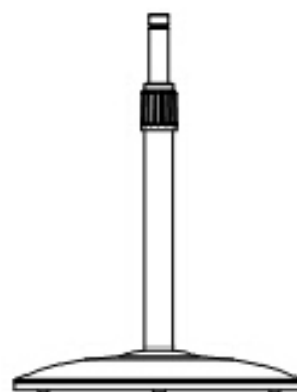

6. La base è inserita.

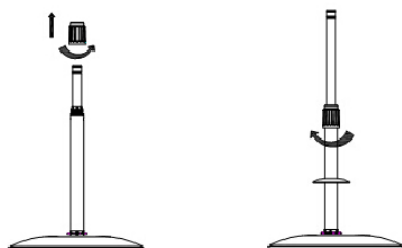

7. Svitare l'anello per la regolazione dell'altezza ed estrarre l'asta interna.

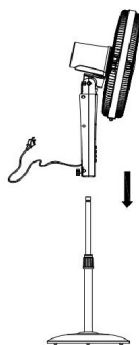

8. Montare la parte con la ventola.

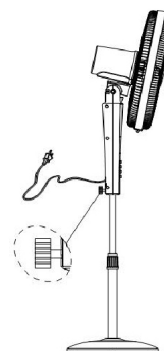

9. Avvitare la vite.

L'apparecchio non richiede installazione.

Collocare il ventilatore in posizione verticale su una superficie piana e stabile.

Per spostare il ventilatore utilizzare la maniglia sul retro.

COME UTILIZZARE IL VENTILATORE

Collegare il cavo di alimentazione ad una presa di corrente appropriata (220-240V~).

Non utilizzate questo ventilatore in un'area con alta umidità, ricca di polvere o acqua.

Regolazione dell'inclinazione: per regolare il flusso dell'aria in su o in giù, agire delicatamente sul motore regolandone l'angolo di inclinazione rispetto al collo.

Premere **ON/OFF** sul pannello comandi o telecomando. L'emissione di un suono indicherà che l'apparecchio è acceso con velocità di ventilazione bassa.

Questo ventilatore può essere utilizzato come ventilatore in **3 modalità di ventilazione**: NATURE, SLEEP e modalità normale quando le altre due modalità non sono inserite.

In ciascuna delle 3 modalità premendo il tasto **SPEED** si può cambiare la velocità di ventilazione (bassa - **L**, media - **M**,

alta - H) che rimane fissa se le modalità NATURE e SLEEP non sono inserite, viene cambiata ad intervalli nelle modalità NATURE e SLEEP.

PANNELLO DI CONTROLLO E FUNZIONI ATTIVABILI

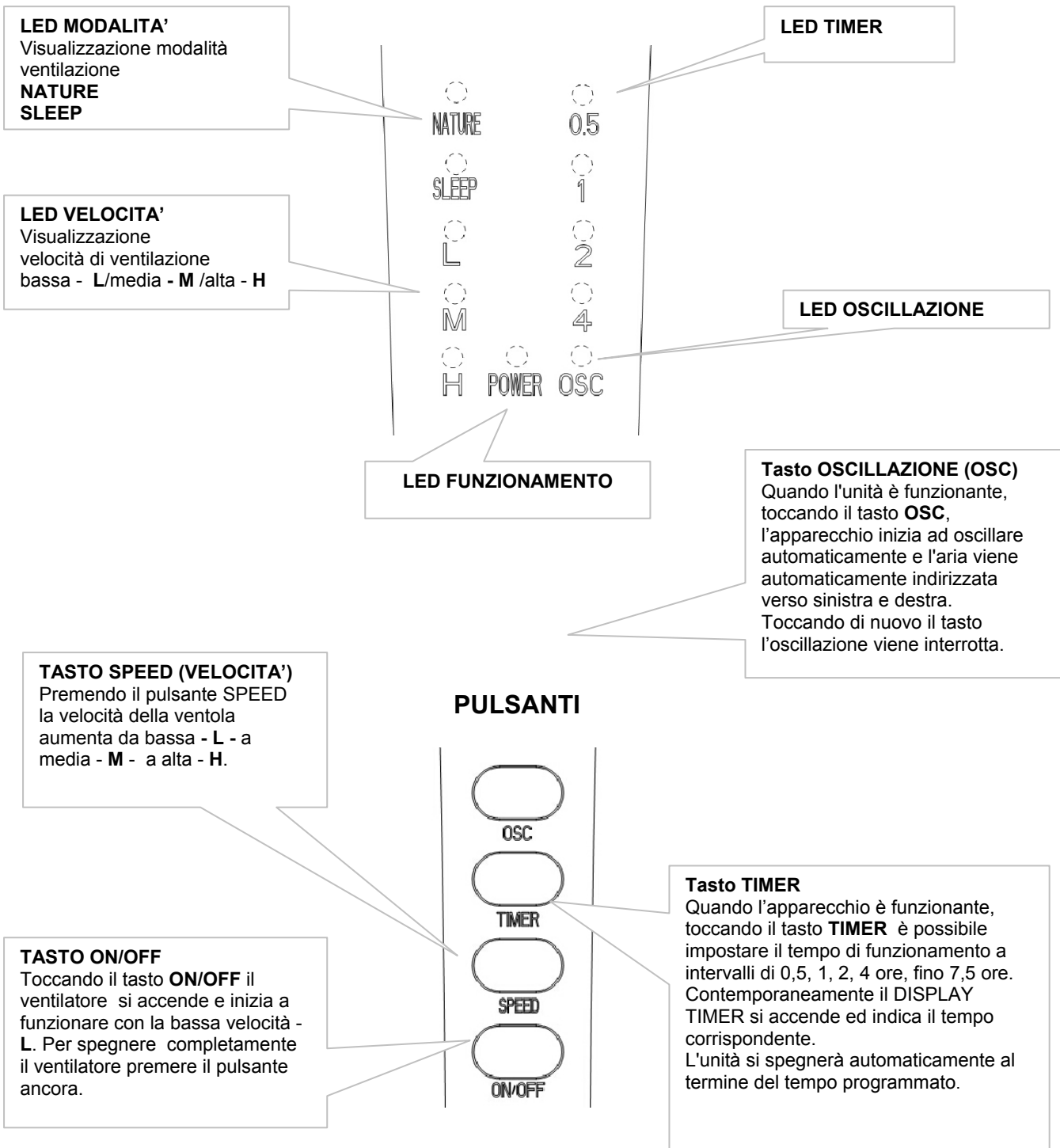

TELECOMANDO



COME INSERIRE / RIMUOVERE LE BATTERIE DEL TELECOMANDO (fare riferimento al disegno sottostante).

Aprire lo sportello batteria sul retro del telecomando (premere il retro e tirare lo sportellino).

Porre le pile nello sportellino avendo cura di verificare il corretto posizionamento delle polarità.

Inserire lo sportellino nel telecomando.

Utilizzare 2 pile tipo LR03 AAA 1,5 V, conformi alla Direttiva Batterie no. 2006/66/CE.

Rimuovere le batterie in caso di prolungato mancato utilizzo del telecomando.

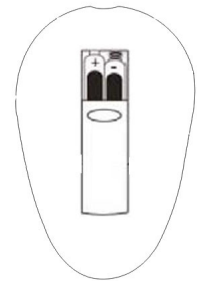

INFORMAZIONE PER IL CORRETTO SMALTIMENTO DELLE BATTERIE AI SENSI DELLA DIRETTIVA EUROPEA 2006/66/EC

Prego sostituire la batteria quando la sua carica elettrica è esaurita: alla fine della sua vita utile questa pila non deve essere smaltita insieme ai rifiuti indifferenziati. Deve essere consegnata presso appositi centri di raccolta differenziata oppure presso i rivenditori che forniscono questo servizio. Smaltire separatamente una batteria consente di evitare possibili effetti negativi sull'ambiente e sulla salute umana derivanti da uno smaltimento inadeguato e permette di recuperare e riciclare i materiali di cui è composta, con importanti risparmi di energia e risorse. Per sottolineare l'obbligo di smaltire separatamente le batterie, sulla pila è riportato il simbolo del cassonetto barrato. Lo smaltimento abusivo del prodotto da parte dell'utente comporta l'applicazione delle sanzioni amministrative previste dalla normativa vigente.

MANUTENZIONE E STOCCAGGIO

ATTENZIONE: ESTRARRE SEMPRE LA SPINA PRIMA DI PULIRE L'APPARECCHIO O FARE MANUTENZIONE.

IMPORTANTE: NON IMMERGERE IL VENTILATORE IN ACQUA.

Pulizia della superficie esterna dell'apparecchio

Spegnere il ventilatore e rimuovere la spina prima di fare pulizia o muovere l'apparecchio.

Usare un panno morbido per rimuovere la polvere dal prodotto.

Se questo non basta, usare un panno morbido inumidito con acqua e detergente neutro a temperatura inferiore a 50°C.

Lasciare asciugare completamente l'apparecchio prima di utilizzarlo.

Non applicare detersivi corrosivi o solventi quali benzina. Non lavare l'apparecchio con acqua. Durante la pulizia non usare oli, sostanze chimiche o altri oggetti che possano danneggiare la superficie.

Utilizzare un aspirapolvere per rimuovere la polvere dalle griglie di entrata e uscita dell'aria.

STOCCAGGIO

Nei periodi di non utilizzo, scollegare il cavo di alimentazione e conservare l'apparecchio insieme a questo manuale nella scatola originale in un luogo fresco e ventilato.



INFORMAZIONE PER IL CORRETTO SMALTIMENTO DEL PRODOTTO ai sensi dell'art. 26 D.Lgs 14/03/14, no. 49 "ATTUAZIONE DELLA DIRETTIVA EUROPEA 2012/19/UE SUI RIFIUTI DA APPARECCHIATURE ELETTRICHE ED ELETTRONICHE"

Alla fine della sua vita utile questo apparecchio non deve essere smaltito insieme ai rifiuti domestici. Richiamiamo l'importante ruolo del consumatore nel contribuire al riutilizzo, al riciclaggio e ad altre forme di recupero di tali rifiuti. L'apparecchio deve essere consegnato in modo differenziato presso appositi centri di raccolta comunali oppure gratuitamente presso i rivenditori, all'atto dell'acquisto di una nuova apparecchiatura di tipo equivalente.

Per prodotti di dimensione esterna inferiore a 25 cm tale servizio di ritiro gratuito del rifiuto deve essere obbligatoriamente fornito gratuitamente dai rivenditori di grandi dimensioni (superficie di vendita di almeno 400m²) anche nel caso in cui non venga acquistata alcuna apparecchiatura equivalente.

Smaltire separatamente un apparecchio elettrico ed elettronico consente di evitare possibili effetti negativi sull'ambiente e sulla salute umana derivanti da uno smaltimento inadeguato e permette di recuperare e riciclare i materiali di cui è composto, con importanti risparmi di energia e risorse.

Per sottolineare l'obbligo di smaltire separatamente queste apparecchiature, sul prodotto è riportato il simbolo del cassonetto barrato.



www.argoclima.com