

PHILIPS

Soundbar

Serie 5000

TAB5308

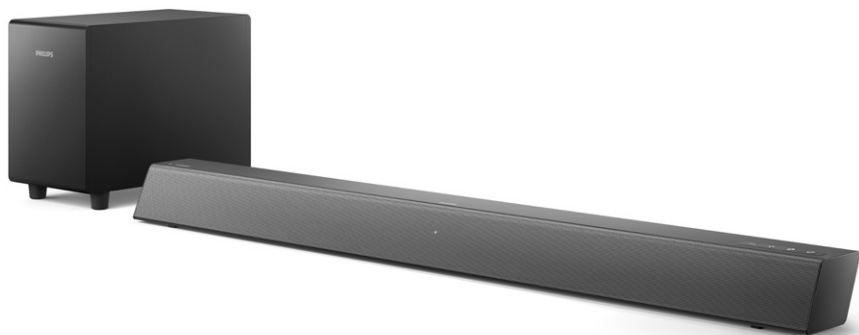

Istruzioni per l'uso

Registrare il prodotto e richiedere assistenza all'indirizzo

www.philips.com/support

Sommario

| | |
|------------------------------------|----------|
| 1 Importante | 2 |
| Aiuto e assistenza | 2 |
| Importanti istruzioni di sicurezza | 2 |
| Cura del prodotto | 3 |
| Cura dell'ambiente | 4 |
| Conformità | 4 |
| Contenuto della confezione | 4 |

| | |
|-------------------|----------|
| 2 Soundbar | 5 |
| Unità principale | 5 |
| Telecomando | 5 |
| Connettori | 6 |

| | |
|--|----------|
| 3 Collegamento | 7 |
| Posizionamento | 7 |
| Collegamento della soundbar col subwoofer | 7 |
| Abbinamento manuale del subwoofer | 8 |
| Collegamento audio dal TV e da altri dispositivi | 8 |

| | |
|---|-----------|
| 4 Utilizzo della soundbar | 10 |
| Accensione/Spegnimento | 10 |
| Controllo del volume | 10 |
| Selezione della sorgente | 10 |
| Impostazioni EQ | 10 |
| Sorgente audio AUX | 11 |
| Sorgente audio ottico | 11 |
| Sorgente audio HDMI(ARC) | 11 |
| Riproduzione di musica tramite Bluetooth | 11 |
| Standby automatico | 12 |
| Ripristino delle impostazioni predefinite | 12 |

| | |
|-----------------------------|-----------|
| 5 Montaggio a parete | 13 |
|-----------------------------|-----------|

| | |
|----------------------------------|-----------|
| 6 Specifiche del prodotto | 13 |
|----------------------------------|-----------|

| | |
|-----------------------------------|-----------|
| 7 Risoluzione dei problemi | 14 |
|-----------------------------------|-----------|

1 Importante

Leggere e comprendere tutte le istruzioni prima di utilizzare il prodotto. Se un eventuale danno dipende dal mancato rispetto delle istruzioni, la garanzia non si applica.

Aiuto e assistenza

Per un'assistenza online completa, visitare l'indirizzo web www.philips.com/support per:

- scaricare il manuale utente e la guida rapida
- guardare i video tutorial (disponibili solo per modelli selezionati)
- consultare le risposte alle domande frequenti (FAQ)
- inviare eventuali domande tramite e-mail
- chattare con il nostro rappresentante dell'assistenza

Seguire le istruzioni sul sito web per selezionare la lingua, quindi inserire il numero di modello del prodotto.

In alternativa, è possibile contattare l'assistenza per i consumatori nel proprio Paese. Prima di contattare l'assistenza, annotare il numero del modello e il numero di serie del prodotto. Queste informazioni si trovano sul retro o sul fondo del prodotto.

Importanti istruzioni di sicurezza

- Leggere queste istruzioni.
- Conservare queste istruzioni.
- Osservare tutte le avvertenze.
- Seguire tutte le istruzioni.
- Non utilizzare questo dispositivo vicino all'acqua.
- Pulire solo con un panno asciutto.
- Non ostruire alcuna apertura per la ventilazione. Installare secondo le istruzioni del produttore.
- Non installare vicino a fonti di calore come radiatori, regolatori di calore, stufe o altri apparecchi (inclusi gli amplificatori) che producono calore.

- Non manomettere i dispositivi di sicurezza della spina polarizzata o con messa a terra. Una spina polarizzata ha due lamelle, ed una è più larga dell'altra. Una spina con messa a terra ha due lamelle e un terzo polo di messa a terra. La lamella larga o il terzo polo sono predisposti per la vostra sicurezza. Se la spina fornita non si inserisce nella presa, consultare un elettricista per sostituire la presa obsoleta.
- Proteggere il cavo di alimentazione dall'essere calpestato o schiacciato, in particolare in corrispondenza di spine, prese multiple e nel punto di uscita dal prodotto.
- Utilizzare solo componenti aggiuntivi/accessori specificati dal produttore.
- Usare solo con carrello, supporto, treppiede, staffa o tavolo indicati dal produttore o venduti con l'apparecchio. Quando si utilizza un carrello, prestare attenzione quando si sposta il carrello/apparato per evitare ribaltamenti.
- Scollegare l'apparecchio durante i temporali o se non viene utilizzato per lunghi periodi di tempo.
- Affidare tutti gli interventi di manutenzione a personale di assistenza qualificato. La manutenzione è necessaria quando il prodotto è stato danneggiato in qualsiasi modo, ad esempio se il cavo di alimentazione o la spina è danneggiata, se è stato versato del liquido o sono caduti oggetti nel prodotto, se questo è stato esposto a pioggia o umidità, se non funziona normalmente o se è stato fatto cadere.
- Uso della batteria - **ATTENZIONE** - Per evitare perdite dalla batteria che possono causare lesioni personali, danni materiali o danni all'unità:
 - Installare tutte le batterie correttamente, rispettandone la polarità (+ e -) come indicato sull'unità.
 - Non mischiare batterie (vecchie e nuove o carbone e alcaline ecc.).
 - Rimuovere le batterie se il telecomando non viene utilizzato per un lungo periodo di tempo.
 - Le batterie non devono essere esposte a temperature eccessivamente alte quali luce solare, fuoco e così via.



- Il prodotto/telecomando può contenere una batteria di tipo moneta/botone, che può essere ingerita. Tenere sempre la batteria fuori dalla portata dei bambini. Se ingerita, la batteria può causare lesioni gravi o morte. Entro due ore dall'ingestione, possono verificarsi gravi ustioni interne.
- Se si sospetta che una batteria sia stata ingerita o collocata all'interno di qualsiasi parte del corpo, consultare immediatamente un medico.
- Quando si sostituiscono le batterie, tenerle sempre tutte (nuove e usate) fuori dalla portata dei bambini. Assicurarsi che il vano batterie sia completamente fisso dopo aver sostituito la batteria.
- Se non è possibile fissare completamente il vano batterie, interrompere l'uso del prodotto. Tenere fuori dalla portata dei bambini e contattare il produttore.
- Non esporre il dispositivo a gocce o schizzi.
- Non posizionare sul dispositivo oggetti potenzialmente pericolosi (ad esempio, oggetti pieni di liquido, candele accese).
- Questo prodotto può contenere piombo e mercurio. Smaltire secondo le leggi locali, statali o federali. Per informazioni sullo smaltimento o sul riciclaggio, contattare le autorità locali. Per ulteriore assistenza sulle opzioni di riciclaggio, si prega di contattare www.mygreenelectronics.com o www.eiae.org o www.recycle.philips.com.
- Laddove si utilizzi la spina di rete o un connettore per apparecchi come dispositivo di scollegamento, quest'ultimo deve rimanere prontamente operativo.
- Non collocare questo apparecchio su un mobile che potrebbe essere inclinato da un bambino e da un adulto che vi si appoggia, lo tira, sta in piedi o vi si arrampica sopra. La caduta di un apparecchio può causare lesioni gravi o addirittura la morte.
- Questo dispositivo non deve essere posizionato in un'installazione ad incasso, come una libreria o un rack, a meno che non sia prevista un'adeguata ventilazione. Assicurarsi di lasciare uno spazio di 20 cm (7,8 pollici) o più intorno a questo dispositivo.

Simbolo dispositivo di Classe II



Questo simbolo indica che l'unità è dotata di un sistema a doppio isolamento.

È importante conoscere i seguenti simboli di sicurezza

Questo "fulmine" indica che il materiale non isolato all'interno dell'unità può causare scosse elettriche. Per la sicurezza di tutti i componenti della famiglia, non rimuovere la copertura del prodotto.

Il "punto esclamativo" richiama l'attenzione su caratteristiche in merito alle quali si consiglia di leggere attentamente la documentazione allegata per evitare problemi di funzionamento e di manutenzione.

AVVERTENZA: Per ridurre il rischio di incendio o scossa elettrica questo dispositivo non deve essere esposto a pioggia o umidità e non deve essere collocato su oggetti pieni di liquidi, come vasi.



ATTENZIONE: Per evitare scosse elettriche, far combaciare la lamella larga della spina alla presa larga, e inserirla completamente.



Cura del prodotto

Utilizzare solo un panno in microfibra per pulire il prodotto.

Cura dell'ambiente

Smaltimento del vecchio prodotto e della batteria



Il prodotto è progettato e realizzato con materiali e componenti di alta qualità, che possono essere riciclati e riutilizzati.



Questo simbolo su un prodotto indica che il prodotto è conforme alla direttiva europea 2012/19/EU.



Questo simbolo significa che il prodotto contiene batterie per cui si applica la Direttiva europea 2013/56/EU e che non possono essere smaltite con i normali rifiuti domestici. Informarsi sul sistema locale di raccolta differenziata per prodotti elettrici ed elettronici e batterie. Seguire le norme locali e non smaltire mai il prodotto e le batterie con i normali rifiuti domestici. Il corretto smaltimento di prodotti vecchi e batterie aiuta a prevenire conseguenze negative per l'ambiente e la salute umana.

Rimozione delle batterie usa e getta

Per rimuovere le batterie usa e getta, consultare la sezione sull'installazione delle batterie.

Conformità

Questo prodotto è conforme ai requisiti sulle interferenze radio della Comunità europea. Con la presente, TP Vision Europe B.V. dichiara che questo prodotto è conforme ai requisiti essenziali e ad altre disposizioni pertinenti della direttiva 2014/53/EU e del UK Radio Equipment Regulations SI 2017 No 1206. La Dichiarazione di conformità è reperibile su www.philips.com/support.

Contenuto della confezione

Controllare e identificare gli articoli nella confezione:

| | |
|---|----|
| Soundbar | x1 |
| Subwoofer wireless | x1 |
| Telecomando | x1 |
| Trasformatore CA (per la soundbar) | x1 |
| Cavo di alimentazione (per il subwoofer) | x2 |
| Kit di montaggio a parete (Staffe a parete x2, viti x6, tasselli x2) | x1 |
| Guida rapida/Scheda di garanzia/Scheda di sicurezza | x1 |
| Batterie AAA | x2 |

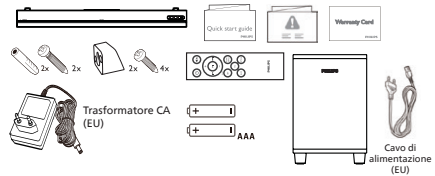

2 Soundbar

Congratulazioni per l'acquisto e benvenuti in Philips! Per trarre il massimo vantaggio dall'assistenza fornita da Philips, registrare il proprio prodotto su www.philips.com/support.

Unità principale

Questa sezione include una panoramica dell'unità principale.

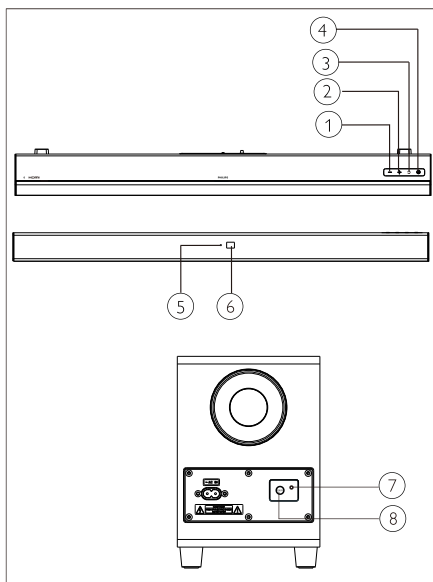

- ① - **(Volume)**
Diminuzione del volume.
- ② + **(Volume)**
Aumento del volume.
- ③ **☒ (SORGENTE)**
Consente di selezionare una sorgente di ingresso per la soundbar.
- ④ **⏻**
Accende la soundbar o la mette in standby.
- ⑤ **Spia LED multicolore: Sorgente/Standby**
- ⑥ **Sensore telecomando**
- ⑦ **Spie LED del subwoofer**
- ⑧ **PAIR (Associazione)**

Telecomando

Questa sezione include una panoramica del telecomando.

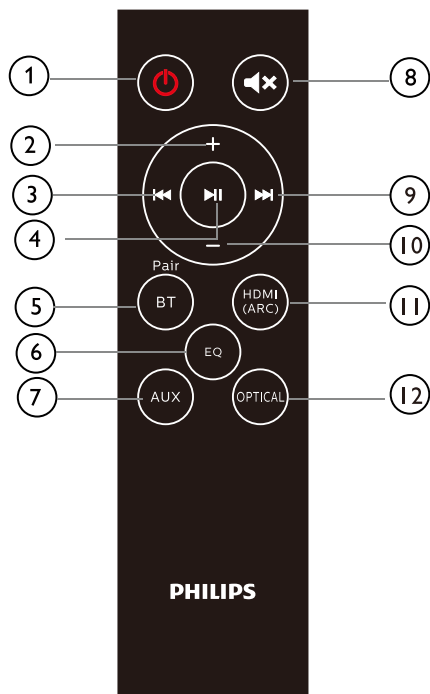

- ① **⏻ (Standby-Accensione)**
 - Accende la soundbar o la mette in standby.
- ② **+ (Volume)**
 - Aumento del volume.
- ③ **⏮**
 - Passaggio al brano precedente in modalità Bluetooth.
- ④ **⏸**
 - Riproduzione, pausa o ripresa della riproduzione in modalità Bluetooth.
- ⑤ **BT/PAIR (Bluetooth/Associazione)**
 - Premere per passare alla modalità Bluetooth.
 - Tenere premuto per scollegare il dispositivo Bluetooth attualmente connesso ed avviare un nuovo abbinamento.
- ⑥ **EQ (Equalizzatore)**
 - Passaggio fra 4 modalità di EQ: Movie, Music, Stadium e News (Film, Musica, Stadio e Notizie).
- ⑦ **AUX**
 - Passaggio della sorgente audio sul collegamento AUX.
- ⑧ **🔊**
 - Consente di disattivare l'audio o ripristinare il volume.
- ⑨ **⏭**
 - Passaggio al brano seguente in modalità Bluetooth.
- ⑩ **- (Volume)**
 - Diminuzione del volume.
- ⑪ **HDMI (ARC)**
 - Passaggio della sorgente audio sul collegamento HDMI(ARC).
- ⑫ **OPTICAL (Ottica)**
 - Passaggio della sorgente audio sul collegamento ottico.

Connettori

Questa sezione include una panoramica dei connettori disponibili sulla soundbar.

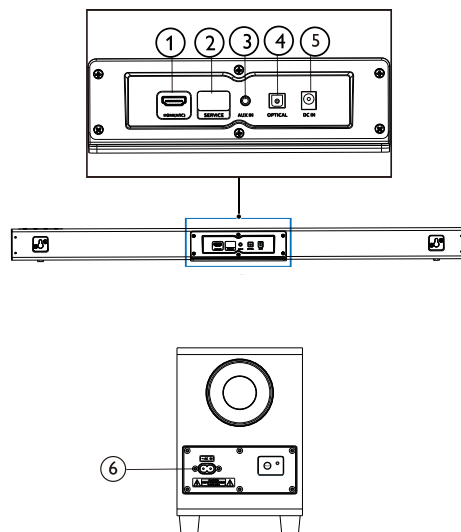

- ① **HDMI (ARC)**
Collegare all'ingresso HDMI del TV.
- ② **SERVICE (Per l'aggiornamento)**
Per l'aggiornamento del software.
- ③ **AUX IN (Ingresso AUX)**
Ingresso audio, ad esempio, da un lettore MP3 (jack da 3,5 mm).
- ④ **OPTICAL (Ottica)**
Consente di collegare un'uscita audio ottica sul TV o su un dispositivo digitale.
- ⑤ **DC IN (Ingresso CC)**
Collegare la soundbar all'alimentatore.
- ⑥ **AC IN (Ingresso CA)**
Collegare il subwoofer all'alimentatore.

3 Collegamento

Questa sezione ti aiuta a collegare la soundbar ad un TV e ad altri dispositivi.

Per informazioni sui collegamenti di base della soundbar e degli accessori, vedere la Guida rapida.

Nota

- Per l'identificazione e i valori nominali di tensione, vedere la targhetta identificativa sul retro o sul fondo del prodotto.
- Prima di effettuare o modificare qualsiasi connessione, assicurarsi che tutti i dispositivi siano scollegati dalla presa di corrente.

Posizionamento

Posizionare la soundbar ed il subwoofer come mostrato sotto.

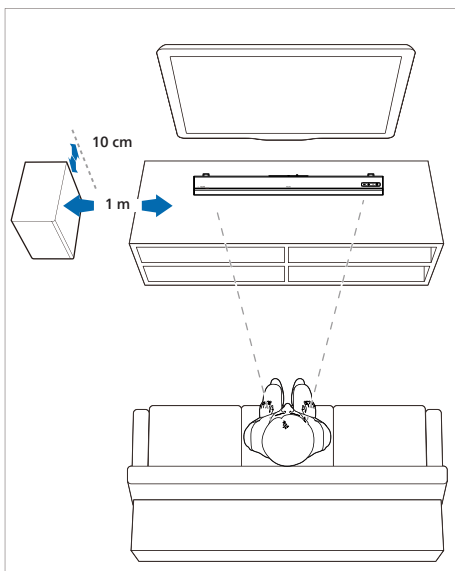

Collegamento della soundbar col subwoofer

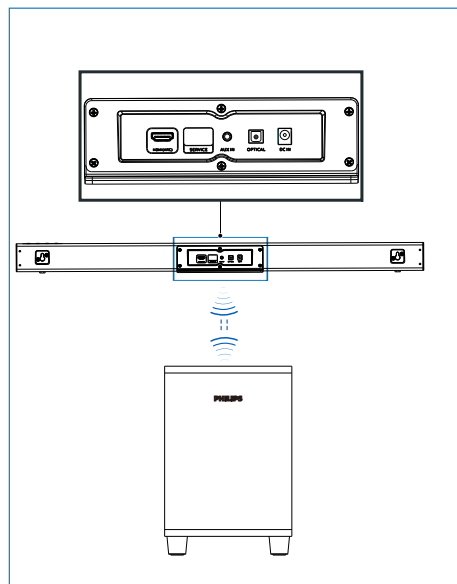

Collegare la soundbar e il subwoofer tramite il Bluetooth

- Il subwoofer si collegherà alla soundbar tramite un segnale Bluetooth.
- La spia del subwoofer lampeggia in rosso prima del collegamento con la soundbar e diventa blu fisso dopo il collegamento con la soundbar.
- Se la soundbar e il subwoofer sono stati abbinati in precedenza, quando si collega e si accende nuovamente la soundbar, il subwoofer viene abbinato automaticamente alla soundbar con un'uscita audio normale e con la spia di colore blu fisso. Il subwoofer entra automaticamente in standby dopo lo spegnimento della soundbar.

Abbinamento manuale del subwoofer

- Se il subwoofer non riproduce l'audio o la spia del subwoofer non è blu, procedere come segue per ripristinare ed abbinare nuovamente il subwoofer:
1. Premere il tasto **PAIR** sul subwoofer quando il subwoofer è scollegato (lampeggia lentamente in rosso (una volta al secondo), quindi la spia del subwoofer lampeggia rapidamente in rosso (due volte al secondo).
 2. Impostare la sorgente della soundbar su **AUX**, quindi tenere premuto **⏻** sulla soundbar per cinque secondi. La soundbar si reimposta e passa automaticamente in standby.
 3. Premere **⏻** sulla soundbar. La soundbar si abbinna automaticamente con il subwoofer. La connessione è riuscita quando la spia del subwoofer diventa blu fisso.

Nota: Una volta reimpostata la soundbar, è necessario cancellare l'elenco Bluetooth del telefono prima di abbinare il telefono alla soundbar.

Quando la soundbar e il subwoofer sono collegati, è possibile tenere premuto **⏻** e **+** (**Volume**) sulla soundbar per cinque secondi per scollegarli.

Indicatore subwoofer

- Associazione: Lampeggio rosso veloce
- Connesso: Blu fisso
- Disconnesso: Lampeggio rosso lento
- Standby: Rosso fisso

Collegamento audio dal TV e da altri dispositivi

Opzione 1: Collegamento audio attraverso un cavo ottico digitale

Migliore qualità audio

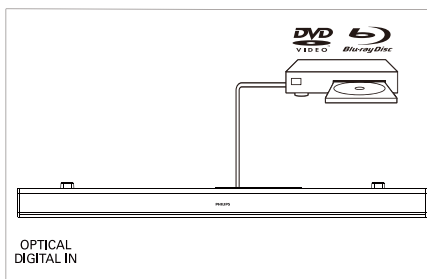
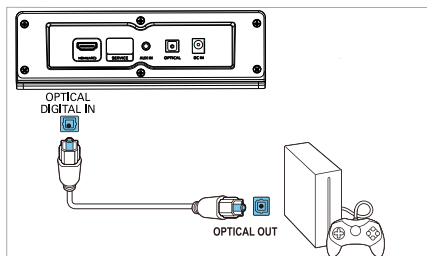
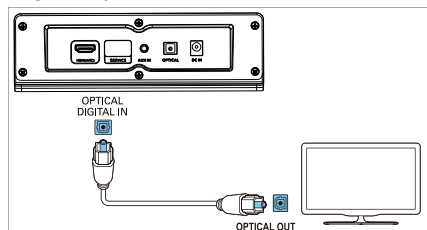

Utilizzando un cavo ottico, collegare il connettore **OPTICAL** della soundbar al connettore **OPTICAL OUT** sul TV o di un altro dispositivo.

- Il connettore ottico digitale potrebbe essere etichettato **SPDIF** o **SPDIF OUT**.

NOTA: L'uscita audio del TV deve essere impostata su PCM.

Opzione 2: Collegamento audio attraverso un cavo audio stereo da 3,5 mm

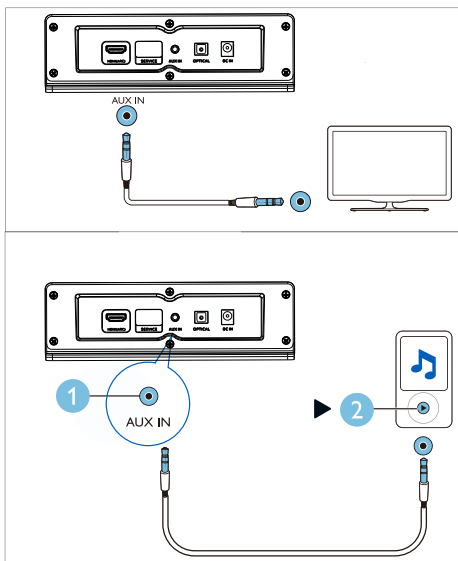

Utilizzando un cavo audio stereo da 3,5 mm, collegare il connettore **AUX IN** della soundbar al connettore **AUX** del televisore o di un altro dispositivo.

Opzione 3: Collegamento alla presa HDMI (ARC)

La soundbar supporta HDMI con Audio Return Channel (ARC). Se il televisore è compatibile con HDMI ARC, è possibile ascoltare l'audio del TV tramite la soundbar utilizzando un unico cavo HDMI.

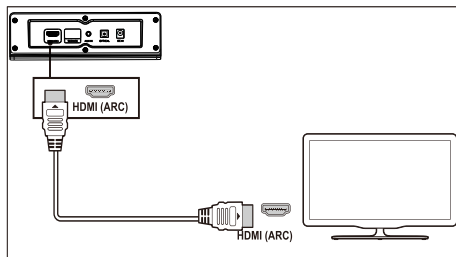

- 1 Utilizzando un cavo HDMI ad alta velocità, collegare il connettore da uscita **HDMI (ARC)** della soundbar al connettore **HDMI ARC** sul TV.
 - Il connettore **HDMI ARC** presente sul TV potrebbe essere etichettato in modo diverso. Per i dettagli, vedere il manuale utente del TV.
- 2 Sul TV, attivare le modalità HDMI-CEC. Per i dettagli, vedere il manuale utente del TV. **NOTA:** L'uscita audio del TV deve essere impostata su PCM.

4 Utilizzo della soundbar

Questa sezione illustra come utilizzare la soundbar per riprodurre l'audio dai dispositivi collegati.

Attività preliminari

- Effettuare i collegamenti necessari descritti nella guida di avvio rapido o nel manuale utente.
- Cambiare l'impostazione della soundbar sulla sorgente corretta per altri dispositivi.

Accensione/Spegnimento

Collegare la soundbar all'alimentazione, la spia rossa di standby si accende.



Premere  per accendere la soundbar.

La spia della soundbar si illumina di bianco e mostra lo stato dell'ultima sorgente selezionata. Premere nuovamente per impostare la soundbar in standby.



- Standby: La spia è rosso fisso.

Controllo del volume

Premere +/- (**Volume**) per aumentare o diminuire il livello del volume.

- Per disattivare l'audio, premere  sul telecomando.
- Per riattivare l'audio, premere di nuovo  o premere +/- (**Volume**).





Stato della spia

-  Diminuzione/aumento del volume/
Silenziamento: Rosso lampeggiante.
-  Volume massimo/minimo: Rosso fisso per tre secondi.
- Quando si preme + (**Volume**) per aumentare il volume, la spia della soundbar lampeggia in rosso e il volume torna allo stato normale. Quando il volume raggiunge il livello massimo, la spia della soundbar diventa rosso fisso per tre secondi.

- Quando si preme - (**Volume**) per diminuire il volume, la spia della soundbar lampeggia in rosso e il volume torna allo stato normale. Quando il volume raggiunge il livello minimo, la spia della soundbar diventa rosso fisso per tre secondi.





Selezione della sorgente

Premere  ripetutamente sulla soundbar od i pulsanti corrispondenti (**BT/PAIR, AUX, HDMI (ARC), OPTICAL**) sul telecomando per passare da una sorgente all'altra.

-  AUX IN: Verde fisso
-  Abbinamento Bluetooth: Blu lampeggiante
-  Collegato via Bluetooth: Blu fisso
-  OPTICAL: Giallo fisso
-  HDMI (ARC): Viola fisso

Impostazioni EQ

Premere **EQ** sul telecomando per selezionare la modalità Music, Movie, News o Stadium.

-  Music: La spia LED sulla soundbar lampeggia in bianco per 3 secondi.
-  Movie: La spia LED sulla soundbar lampeggia in verde per 3 secondi.
-  News: La spia LED sulla soundbar lampeggia in rosso per 3 secondi.
-  Stadium: La spia LED sulla soundbar lampeggia in ciano per 3 secondi.

Sorgente audio AUX

È possibile riprodurre l'audio da un dispositivo esterno (smartphone, tablet, ecc.) tramite un cavo audio da 3,5 mm.

- 1 Collegare il dispositivo esterno alla soundbar tramite il cavo audio stereo da 3,5 mm (non incluso). Fare riferimento a Pagina 9 per le fasi della connessione AUX.
- 2 Premere **AUX** sul telecomando.
 - La spia della soundbar diventa verde fisso.
- 3 Riprodurre l'audio sul dispositivo esterno (fare riferimento al manuale d'uso del dispositivo).

Sorgente audio ottico

È possibile riprodurre l'audio da un TV tramite un cavo ottico.

- 1 Collegare il TV alla soundbar tramite un cavo ottico (non incluso). Fare riferimento a Pagina 8 per le fasi della connessione OPTICAL.
- 2 Premere **OPTICAL** sul telecomando.
 - La spia della soundbar diventa giallo fisso.

Nota: L'uscita audio del TV deve essere impostata sul segnale PCM.

Sorgente audio HDMI(ARC)

ARC (Audio Return Channel) viene utilizzato come uscita audio digitale del televisore a cristalli liquidi per ottenere la qualità audio sincrona ottimale.

- 1 Collegare il TV alla soundbar tramite un cavo HDMI (non incluso). Fare riferimento a Pagina 9 per le fasi della connessione HDMI (ARC).
- 2 Premere **HDMI (ARC)** sul telecomando.
 - La spia della soundbar diventa viola fisso.

Nota: L'uscita audio del televisore deve essere impostata sul segnale PCM e ARC deve essere attivo (fare riferimento al manuale del TV).

Riproduzione di musica tramite Bluetooth

Collegando la soundbar al dispositivo Bluetooth (come un iPad, iPhone, iPod touch, telefono Android o laptop) tramite Bluetooth, è possibile ascoltare i file audio memorizzati sul dispositivo tramite gli altoparlanti della soundbar.

Strumentazione necessaria

- Un dispositivo Bluetooth che supporta il profilo Bluetooth A2DP e AVRCP, e con la versione Bluetooth 4.2 o superiore.
- La portata operativa tra questa soundbar ed un dispositivo Bluetooth è di circa 4 metri (13 piedi).



- 1 Premere **BT/Pair** sul telecomando per fare in modo che la soundbar passi in modalità Bluetooth.
 - ↳ La spia della soundbar lampeggia in blu.
- 2 Sul dispositivo Bluetooth, attivare il Bluetooth, cercare e selezionare **Philips TAB5308** per avviare la connessione (consultare il manuale utente del dispositivo Bluetooth su come attivare questa funzione).
 - ↳ Durante il collegamento, la spia della soundbar lampeggia in blu.
- 3 Attendere che la spia della soundbar diventi blu fisso e che venga emesso un segnale acustico al termine della connessione.

Se il collegamento non ha esito positivo, la spia continua a lampeggiare.
- 4 Selezionare e riprodurre file audio o musica sul dispositivo Bluetooth.
 - Durante la riproduzione, se si riceve una chiamata, la riproduzione musicale viene messa in pausa.
 - Se il dispositivo Bluetooth supporta il profilo AVRCP, è possibile premere sul telecomando **◀◀/▶▶** per passare a una traccia oppure **▶▶** per mettere in pausa/riprendere la riproduzione.
- 5 Per uscire dal Bluetooth, impostare la soundbar su un'altra sorgente.
 - Quando si passa nuovamente alla modalità Bluetooth, il collegamento Bluetooth rimane attivo.

Disconnessione dal dispositivo corrente:

- Se si desidera connettere la soundbar con un altro dispositivo Bluetooth, tenere premuto **BT/PAIR** sul telecomando per scollegare il dispositivo Bluetooth connesso.

Stato della spia

-  In attesa della connessione: Blu lampeggiante
-  Connesso: Blu fisso
-  Disconnesso: Blu lampeggiante

Nota

- Lo streaming musicale può essere interrotto da ostacoli tra il dispositivo e la soundbar, come pareti, l'involucro metallico che copre il dispositivo o altri dispositivi nelle vicinanze che funzionano sulla stessa frequenza.

Standby automatico

Questo prodotto passa automaticamente alla modalità standby dopo 15 minuti di inattività dei pulsanti e se non viene riprodotto alcun audio da un dispositivo collegato.

Ripristino delle impostazioni predefinite

È possibile ripristinare le impostazioni predefinite di fabbrica della soundbar.

- In modalità AUX, tenere premuto il tasto  sul telecomando per 5 secondi.
 - ↳ Verranno ripristinate le impostazioni di fabbrica.

5 Montaggio a parete

Nota

- Un montaggio a parete improprio può provocare incidenti, lesioni o danni. In caso di domande, contattare l'assistenza per i consumatori nel proprio Paese.
- Prima del montaggio a parete, assicurarsi che la parete possa sostenere il peso della soundbar.

Lunghezza/Diametro vite

A seconda del tipo di parete prescelto per il montaggio della soundbar, assicurarsi di utilizzare viti di lunghezza e diametro adeguati.

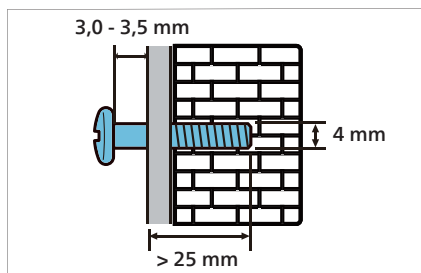

Vedere l'illustrazione nella guida di avvio rapido per il montaggio a parete della soundbar:

- 1) Praticare due fori nel muro.
- 2) Fissare i tasselli e le viti nei fori.
- 3) Appendere la soundbar alle viti di fissaggio.

6 Specifiche del prodotto

Nota

- Le specifiche e il design sono soggetti a modifiche senza preavviso.

Amplificatore

- Potenza RMS totale sviluppata: 70 W RMS (+/- 0,5 dB, 10% THD)
- Risposta in frequenza: 50 Hz - 15 kHz / ± 3 dB
- Rapporto segnale-rumore: > 65 dB (CCIR) / (pesato-A)
- Distorsione armonica totale: < 1%
- Sensibilità in ingresso:
 - LINE IN: 500 mV +/- 50 mV

Bluetooth

- Profili Bluetooth: A2DP, AVRCP
- Versione Bluetooth: 4.2
- Banda di frequenza/Potenza di uscita: 2402 - 2480 MHz / ≤ 20 dBm

Unità principale

Soundbar

- Alimentazione elettrica: 100 - 240 V~, 50/60 Hz
- Consumo di energia: 15 V/1,6 A
- Consumo di energia in standby: $\leq 0,5$ W
- Dimensioni (L x A x P): 900 x 65,5 x 91 mm
- Peso: 1,53 kg
- Driver: 2 x a gamma intera (52 mm/2", 4 ohm)

Subwoofer

- Alimentazione elettrica: 100 - 240 V~, 50/60 Hz
- Consumo di energia: 20 W
- Consumo di energia in standby: ≤ 2 W
- Dimensioni (L x A x P): 150 x 225 x 267 mm
- Peso: 2,1 kg
- Driver: 1 x a bassa frequenza (118 mm/4,5", 4 ohm)

Batterie del telecomando

- 2 x AAA-R03-1,5 V

7 Risoluzione dei problemi



Avvertenza

- rischio di scosse elettriche! Non rimuovere mai l'involucro del prodotto.

Per mantenere valida la garanzia, non tentare mai di riparare il prodotto da soli. In caso di problemi nell'utilizzo di questo prodotto, controllare i seguenti punti prima di richiedere assistenza.

Se il problema persiste, chiedere assistenza all'indirizzo www.philips.com/support.

Unità principale

I pulsanti sulla soundbar non funzionano.

- Scollegare la soundbar dalla presa di corrente per alcuni minuti, quindi ricollegarla.

Audio

Nessun suono dall'altoparlante della soundbar.

- Collegare il cavo audio dalla soundbar al TV o ad altri dispositivi.
- Ripristinare le impostazioni di fabbrica della soundbar.
- Sul telecomando, selezionare l'ingresso audio corretto.
- Assicurarsi che la soundbar non sia disattivata.

Audio o eco distorti.

- Se si riproduce l'audio del televisore attraverso la soundbar, accertarsi che il televisore sia in mute.

Bluetooth

Un dispositivo non può connettersi alla soundbar.

- Il dispositivo non supporta i profili compatibili richiesti per la soundbar.
- La funzione Bluetooth del dispositivo non è stata abilitata. Consultare il manuale utente del dispositivo su come attivare la funzione.
- Il dispositivo non è collegato correttamente. Collegare correttamente il dispositivo (vedere 'Riproduzione di musica tramite Bluetooth' a pagina 11).
- La soundbar è già collegata a un altro dispositivo Bluetooth. Scollegare il dispositivo connesso e riprovare.

La qualità della riproduzione audio da un dispositivo Bluetooth connesso è scarsa.

- La ricezione Bluetooth è scarsa. Avvicinare il dispositivo alla soundbar o rimuovere qualsiasi ostacolo tra il dispositivo e la soundbar.

Il dispositivo Bluetooth collegato si collega e si scollega in continuazione.

- La ricezione Bluetooth è scarsa. Avvicinare il dispositivo alla soundbar o rimuovere qualsiasi ostacolo tra il dispositivo e la soundbar.
- Disattivare la funzione Wi-Fi sul dispositivo Bluetooth per evitare interferenze.
- Per alcuni dispositivi Bluetooth, la connessione Bluetooth può essere disattivata automaticamente per risparmiare energia. Ciò non indica alcun malfunzionamento della soundbar.



Le specifiche sono soggette a modifiche senza preavviso. Visitare la pagina www.Philips.com/support per gli ultimi aggiornamenti e documenti. Philips e il logo a forma di scudo Philips sono marchi registrati di Koninklijke Philips N.V. e sono utilizzati su licenza. Questo prodotto è fabbricato da e venduto su responsabilità di MMD Hong Kong Holding Limited o una delle sue affiliate e MMD Hong Kong Holding Limited è il garante del prodotto.

