

MANUALE UTENTE

Pro Lite

LCD Monitor

Pro Lite T4362AS

Pro Lite T5562AS

Pro Lite T6562AS

Grazie per aver scelto un prodotto iiyama.
Vi raccomandiamo di dedicare alcuni minuti
alla lettura di questo manuale prima di
installare ed accendere questo prodotto.
Mantenete questo manuale in un posto sicuro
per futuri utilizzi.

ITALIANO

DICHIARAZIONE DI CONFORMITA' CE

Questo monitor LCD è conforme ai requisiti della CE/UE Direttiva 2014/30 "Direttiva EMC", 2014/35 "Direttiva Bassa Tensione", 2009/125, "Direttiva ErP" e 2011/65/UE "Direttiva RoHS".

Attenzione

Questo è un prodotto di classe "A". In un ambiente domestico questo prodotto potrebbe causare interferenze.

IYAMA CORPORATION: Wijkmeerstraat 8, 2131 HA Hoofddorp, The Netherlands

Modello Numero. : PLT4362 / PLT5562 / PLT6562



Raccomandiamo di riciclare i prodotti usati. Contattate il vostro rivenditore o un centro assistenza iiyama. Le informazioni relative sono disponibili via internet all'indirizzo: <http://www.iiyama.com>. Potete accedere direttamente alla web page di diverse nazioni.

- Ci riserviamo il diritto di modificare le specifiche senza preavviso.
- Tutti i marchi registrati presenti in questo manuale sono di proprietà dei loro rispettivi titolari.

INDICE

PER LA VOSTRA SICUREZZA	1
PRECAUZIONI DI SICUREZZA	1
NOTE SPECIALI SUL MONITOR LCD	3
SERVIZIO CLIENTI	5
PULIZIA	5
PRIMA DI UTILIZZARE IL MONITOR	6
CARATTERISTICHE	6
CONTROLLARE IL CONTENUTO DELL'IMBALLO	6
DISIMBALLO	7
CONTROLLO E CONNESSIONI: ProLite T4362AS	8
CONTROLLO E CONNESSIONI: ProLite T5562AS / ProLite T6562AS	10
INSTALLAZIONE	13
FUNZIONI DEL TELECOMANDO	14
PREPARARE IL TELECOMANDO	15
TELECOMANDO ID	16
OPERAZIONI BASE	17
COLLEGARE IL VOSTRO MONITOR : ProLite T4362AS	20
COLLEGARE IL VOSTRO MONITOR : ProLite T5562AS	21
COLLEGARE IL VOSTRO MONITOR : ProLite T6562AS	22
SETTAGGI COMPUTER	26
UTILIZZO DEL MONITOR	27
REGOLAZIONE CONTENUTI MENU	29
FUNZIONE STANDBY	50
RISOLUZIONE DEI PROBLEMI	51
INFORMAZIONI SUL RICICLAGGIO	52
APPENDICE	53
SPECIFICHE : ProLite T4362AS	53
SPECIFICHE : ProLite T5562AS	54
SPECIFICHE : ProLite T6562AS	55
DIMENSIONI : ProLite T4362AS	56
DIMENSIONI : ProLite T5562AS	56
DIMENSIONI : ProLite T6562AS	57
FREQUENZE CONFORMI	57

PER LA VOSTRA SICUREZZA

PRECAUZIONI DI SICUREZZA

ATTENZIONE

INTERROMPETE L'UTILIZZO DEL MONITOR AL VERIFICARSI DI PROBLEMATICHE

Se notate qualcosa di anormale come ad esempio fumo o rumori anomali, staccate il monitor e contattate immediatamente un rivenditore iiyama o un centro assistenza. Ulteriori utilizzi potrebbero essere pericolosi e causa di incendio o scosse elettriche.

NON RIMUOVERE MAI L'INVOLUCRO

Circuiti ad alto voltaggio sono all'interno del monitor. Rimuovere l'involucro potrebbe esporvi a pericoli.

NON INSERITE ALCUN OGGETTO ALL'INTERNO DEL MONITOR

Non inserite alcun oggetto e nessun liquido all'interno del monitor. staccate il monitor e contattate immediatamente un rivenditore liyama o un centro assistenza. Ulteriori utilizzi potrebbero essere pericolosi e causa di incendio o scosse elettriche.

INSTALLATE IL MONITOR SU UNA SUPERFICIE PIATTA E STABILE

In caso di caduta accidentale il monitor potrebbe causare dei danni.

NON UTILIZZATE IL MONITOR IN PRESENZA DI LIQUIDI

Non utilizzare il monitor in presenza di liquidi che potrebbero causare incendi o scosse elettriche.

UTILIZZATE IL MONITOR CON LA SUA SPECIFICA FONTE DI ALIMENTAZIONE

Assicuratevi di utilizzare il monitor con il suo specifico alimentatore. L'uso di un voltaggio incorretto causerà malfunzionamenti e potrebbe causare incendi o scosse elettriche.

PROTEGGETE I CAVI

Non tirate o storcete alcun cavo collegato al monitor. Non posizionate il monitor e alcun peso sui cavi. I cavi se danneggiati potrebbero causare incendi o scosse elettriche.

CONDIZIONI METEOROLOGICHE AVVERSE

E' consigliabile non utilizzare il monitor durante forti temporali. Continui sbalzi di alimentazione potrebbero causare malfunzionamenti. E' inoltre consigliato di non toccare la presa elettrica durante tali circostanze.

PRECAUZIONI

INSTALLAZIONE

Non installare il monitor in ambienti con forti sbalzi di temperatura oppure in presenza di forte umidità, polvere o fumo. Questo potrebbe causare danni. Evitate di esporre il monitor ai raggi diretti del sole.

NON POSIZIONARE IL MONITOR IN POSIZIONI AZZARDATE

Il monitor potrebbe cadere se non correttamente posizionato. Assicuratevi di non posizionare alcun oggetto pesante sul monitor e che tutti i cavi siano correttamente posizionati.

MANTENETE UNA BUONA VENTILAZIONE

Prese d'aria sono predisposte per prevenire il surriscaldamento. Coprire tali prese potrebbe causare un danno. Per consentire una adeguata circolazione d'aria posizionate il monitor ad almeno 10cm dal muro. Assicuratevi di consentire una ventilazione sufficiente quando si rimuove il supporto di inclinazione.

SCONNETTERE I CAVI QUANDO MUOVETE IL MONITOR

Quando muovete il monitor spegnete il pulsante di avvio, sconnettete l'alimentazione ed i cavi di segnale. Il non rispetto di tali precauzioni potrebbe causare danni.

STACCARE IL MONITOR

Se il monitor viene lasciato inutilizzato per un lungo periodo è consigliabile staccare i cavi per evitare possibili danni.

IMPUGNATE LA PRESA QUANDO STACCATE I CAVI

I cavi di alimentazione e di segnale devono sempre essere staccati dalla propria presa e non dal cavo stesso.

NON TOCCATE LE PRESE CON LE MANI BAGNATE

Staccare o inserire un cavo con le mani bagnate può causare una scossa elettrica.

QUANDO INSTALLATE IL MONITOR SUL PC

Assicuratevi che il PC sia robusto abbastanza per sostenere il peso del monitor.

ALTRO

RACCOMANDAZIONI ERGONOMICHE

Per evitare affaticamento alla vista non utilizzare il monitor in presenza di uno sfondo luminoso oppure in un ambiente buio. Per un ottimo confort il monitor dovrebbe rimanere appena sotto il vostro centro occhi e circa 40-60 lontano dagli occhi. Sono raccomandati 10 minuti di pausa ogni ora per evitare problemi alla vista.

NOTE SPECIALI SUL MONITOR LCD

■ I seguenti casi sono da ritenersi normali e non indicano una problematica al monitor LCD.

NOTA

- Quando accendete il monitor l'immagine potrebbe non corrispondere all'area visiva a causa del computer in uso. In questo caso regolate la corretta posizione d'immagine.
- Si può riscontrare una luminosità irregolare a seconda del motivo dell'immagine in uso.
- Grazie alla natura dell'LCD una retroimmagine delle schermate precedenti può rimanere impressa quando l'immagine è visualizzata per molto tempo. In questo caso un ripristino avviene modificando l'immagine o scollegando l'alimentazione per alcune ore.

■ Questo LCD non può essere utilizzato all'esterno.

■ Questo LCD non può essere utilizzato con lo schermo rivolto verso l'alto.

■ Se usate un cavo più lungo di quello in dotazione la qualità dell'immagine non è garantita.

CONFERMA DI UTILIZZO

Questo prodotto è stato progettato per un utilizzo ottimale di 24 ore al giorno.

Il monitor è compatibile per un utilizzo in posizione orizzontale/verticale.

PERSISTENZA DELLE IMMAGINI / IMMAGINI FANTASMA

Si prega di essere consapevoli del fatto che su tutti gli schermi LCD si può riscontrare ciò che è noto come la persistenza dell'immagine. Questo si verifica quando un'immagine residua rimane visibile su uno schermo dopo che immagini statiche sono state esposte per lunghi periodi di tempo. La persistenza delle immagini non è un fenomeno permanente; bisogna comunque evitare che immagini statiche vengano esposte per prolungati periodi di tempo.

Per contrastare la persistenza dell'immagine, spegnere il monitor per tutto il tempo in cui l'immagine precedente è stata mostrata; quindi se un'immagine è stata mostrata sul monitor per 1 ora e vi è prova di un'immagine residua o fantasma, si consiglia di spegnere il monitor per 1 ora al fine di cancellare l'immagine residua.

Per tutti i prodotti LFD, iiyama consiglia la visualizzazione di immagini in movimento oltre che l'utilizzo di screen saver ad intervalli regolari ogni volta che lo schermo è inattivo. È inoltre possibile spegnere il monitor quando non è in uso per aiutare la prevenzione.

Altri modi per ridurre il rischio di persistenza delle immagini sono quelli di utilizzare la ventola in funzione (se disponibile), una bassa retroilluminazione e luminosità.

PER USO PROLUNGATO IN AMBIENTE PUBBLICO

■ Immagine fantasma sul pannello LCD

Quando un'immagine statica viene visualizzata per ore rimane traccia di una carica elettrica nelle vicinanze dell'elettrodo all'interno del display LCD e la persistenza delle immagini o immagine "Fantasma" può rimanere visibile. (persistenza dell'immagine).

La persistenza delle immagini non è una caratteristica permanente. Quando un'immagine statica viene visualizzata per periodi di tempo molto prolungati, le impurezze ioniche all'interno del display a cristalli liquidi si concentrano e possono essere di tipo permanente.

■ Raccomandazioni

Per prevenire la persistenza di immagine e prolungare l'aspettativa di vita del monitor, si consiglia di seguire le seguenti raccomandazioni:

1. Evitare immagini statiche visualizzate per lunghi periodi – passare da immagini statiche ad immagini a ciclo continuo.
2. Spegnere il monitor quando non è in uso, sia tramite il telecomando o l'uso di Standby o tramite funzioni di pianificazione.
3. Controllare le funzioni "Spostamento pixel" nelle impostazioni del menu. Abilitatelo se disponibile. Questo ridurrà l'effetto burn-in dell'immagine.
4. Quando il monitor è installato in ambienti con elevata temperatura o in una posizione chiusa, utilizzare la ventola di raffreddamento, Screen Saver e una bassa luminosità.
5. Si consiglia una ventilazione adeguata per ogni monitor – una climatizzazione automatica potrebbe essere richiesta.
6. Consigliamo vivamente di utilizzare un raffreddamento attivo con ventole di raffreddamento per utilizzi prolungati o ad alta temperatura ambientale.

SERVIZIO CLIENTI

NOTA

- Se dovete restituire l'unità per assistenza e l'imballo originale risulta essere manomesso o mancante, contattate il Vs. Rivenditore o il centro assistenza iiyama.

PULIZIA

ATTENZIONE

- Se rovesciate del liquido sul monitor durante la pulizia staccate immediatamente l'alimentazione e contattate il Vs. Rivenditore o il centro assistenza iiyama.

PRECAUZIONI

- Per ragioni di sicurezza spegnete il monitor e staccate l'alimentazione prima di pulire.

NOTA

- Non graffiare lo schermo con oggetti rigidi ed abrasivi.
- Non usare mai uno dei seguenti solventi. Questi potrebbero causare danni all'involucro ed allo schermo:

Solventi	Spray-tipo più pulito	Benzina
Paste abrasive	Cera	Solventi acidi o alcalini

- L'involucro a contatto per lungo tempo con elementi di plastica o gomma potrebbe degenerarsi o perdere la sua colorazione.

INVOLUCRO Pulire con un panno umido di un detergente non aggressivo quindi asciugare con un panno asciutto.

SCHERMO E' raccomandabile effettuare una pulizia periodica con un panno morbido asciutto.

LCD Non usare carta perchè potrebbe danneggiare lo schermo LCD.

PRIMA DI UTILIZZARE IL MONITOR

CARATTERISTICHE

- ◆ Supporta risoluzioni fino a 3840 x 2160
- ◆ Alto Contrasto 1200:1 (Tipico: senza Vetro) / Luminosità 500 cd/m² (Tipico: senza Vetro) : ProLite T4362AS / ProLite T6562AS
- ◆ Alto Contrasto 5000:1 (Tipico: senza Vetro) / Luminosità 500 cd/m² (Tipico: senza Vetro) : ProLite T5562AS
- ◆ Digital Character Smoothing
- ◆ Set-up automatico
- ◆ Altoparlanti Stereo
2 × 10W Altoparlanti Stereo
- ◆ Funzione standby (VESA DPMS Compliant)
- ◆ VESA Mounting Standard (200mm×200mm) Compliant : ProLite T4362AS
- ◆ VESA Mounting Standard (400mm×400mm) Compliant : ProLite T5562AS / ProLite T6562AS

CONTROLLARE IL CONTENUTO DELL'IMBALLO

I seguenti accessori sono inclusi nell'imballo. Controllate che siano tutti presenti. Se qualcosa risulta mancante o danneggiato contattate per favore il Vs. Rivenditore o il centro assistenza iiyama.

- | | | |
|--------------------------|---------------------|------------------|
| ■ Cavo di alimentazione* | ■ Cavo HDMI | ■ Cavo RS-232C |
| ■ Cavo USB | ■ Telecomando | ■ Batterie (2Pz) |
| ■ Safety Guide | ■ Quick Start Guide | |

PRECAUZIONI

* Il rating del cavo di alimentazione incluso in 120V è di 10A/125V. Se state usando un alimentatore con un rating più alto dovete usare un cavo con rating 10A/250V. La garanzia non risponde per problemi causati dall'utilizzo di un cavo non fornito dal produttore.

Deve essere usato un cavo di alimentazione maggiore p uguale a H05VVF, 3G, 0.75mm².

DISIMBALLO

PRECAUZIONI

Maneggiare il monitor richiede almeno due persone, altrimenti potrebbe cadere e provocare danni.

CONTROLLO E CONNESSIONI: ProLite T4362AS

<Back Controller>

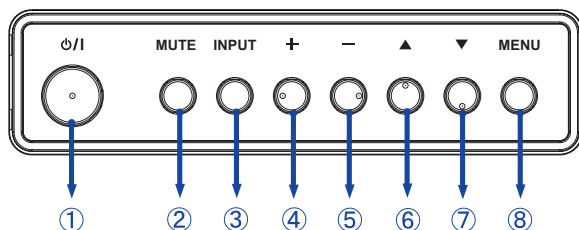

①	⏻/I	Tasto accensione
②	MUTE	Tasto Mute
③	INPUT	Tasto selezione ingresso
④	+	Tasto +
⑤	-	Tasto -
⑥	▲	Tasto Su
⑦	▼	Tasto Giù
⑧	MENU	Tasto Menu

<Front>

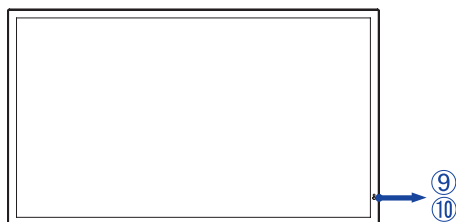

⑨	Indicatore di alimentazione	Verde	Acceso luminoso: Funzionamento normale
		Rosso	Se spento tramite telecomando.
		Verde & Rosso	Flash: Quando l'orario è abilitato.
		Spegnimento	Spento
⑩	Sensore controllo remoto	Sensore controllo remoto	

<Indietro>

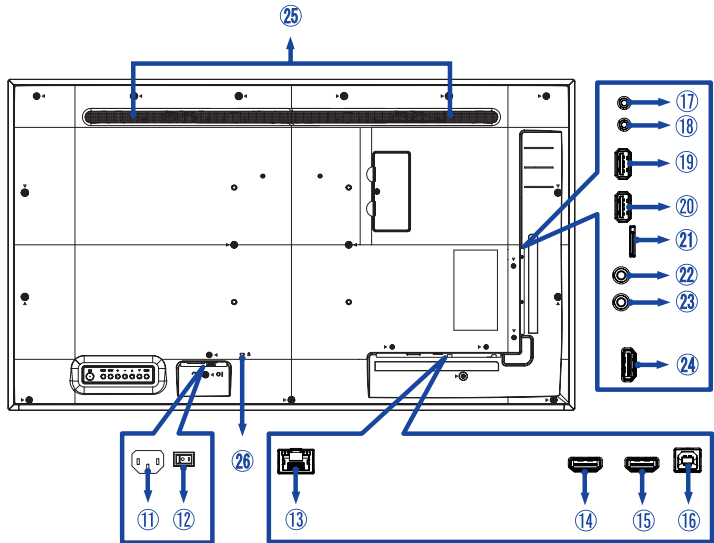

⑪	AC IN	AC-INLET	Connettore AC(~ : Alternating current) (~) (AC-IN)
⑫	AC SWITCH I (ON) / O (OFF)	MAIN POWER	Main Power Switch
⑬	LAN	RJ45	Connettore RJ45
⑭	HDMI1 IN	HDMI	Connettore HDMI
⑮	HDMI2 IN	HDMI	Connettore HDMI
⑯	TOUCH	USB	Connettore Touch USB
⑰	RS232C OUT	Mini Jack	Connettore RS232C
⑱	RS232C IN	Mini Jack	Connettore RS232C
⑲	USB2	USB2.0 (5V, 500mA)	Connettore USB
⑳	USB1	USB2.0 (5V, 500mA)	Connettore USB (Porta di servizio)
㉑	MICRO SD		Inserimento Micro SD
㉒	IR OUT	IR	Connettore IR
㉓	IR IN	IR	Connettore IR
㉔	HDMI3 IN	HDMI	Connettore HDMI
㉕	Altoparlanti		
㉖	Foro per blocco di sicurezza		

CONTROLLO E CONNESSIONI: ProLite T5562AS / ProLite T6562AS

<Back Controller>

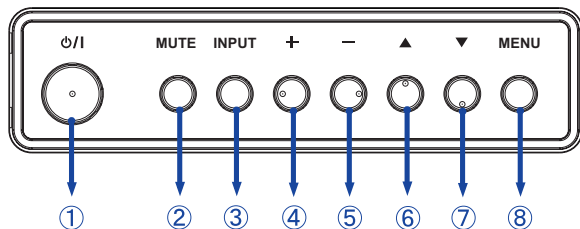

①	⏻/⏷	Tasto accensione
②	MUTE	Tasto Mute
③	INPUT	Tasto Ingresso
④	+	Tasto +
⑤	-	Tasto -
⑥	▲	Tasto Su
⑦	▼	Tasto Giù
⑧	MENU	Tasto Menu

<Front>

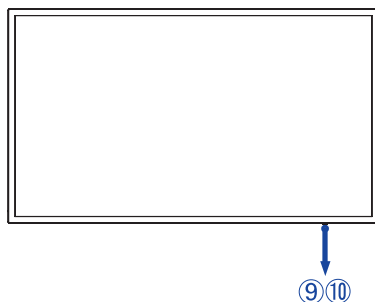

⑨	Indicatore di alimentazione	Verde	Acceso luminoso: Funzionamento normale
		Rosso	Se spento tramite telecomando.
		Verde & Rosso	Flash: Quando l'orario è abilitato.
		Spegnimento	Spento
⑩	Sensore controllo remoto	Sensore controllo remoto	

<Uso del sensore remoto e spia di alimentazione>

1. Tirare verso il basso la lente per avere un migliore controllo remoto e facilitare la visione delle spia di alimentazione.
2. Spingere verso l'alto la lente prima di montare il monitor per applicazioni video a parete.
3. Tirare / Spingere la lente fino a sentire il suono del click.

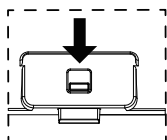

Tirare verso il basso per estendere l'obiettivo

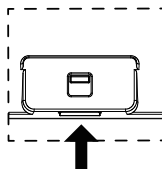

Spingi verso l'alto per nascondere l'obiettivo

<Indietro>

■ ProLite T5562AS

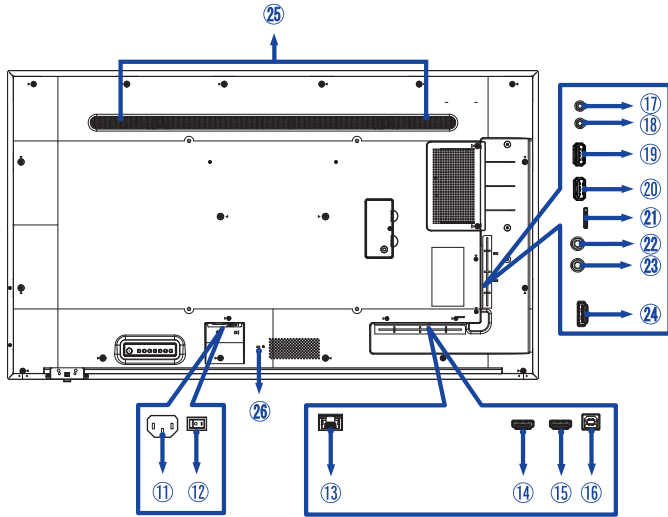

■ ProLite T6562AS

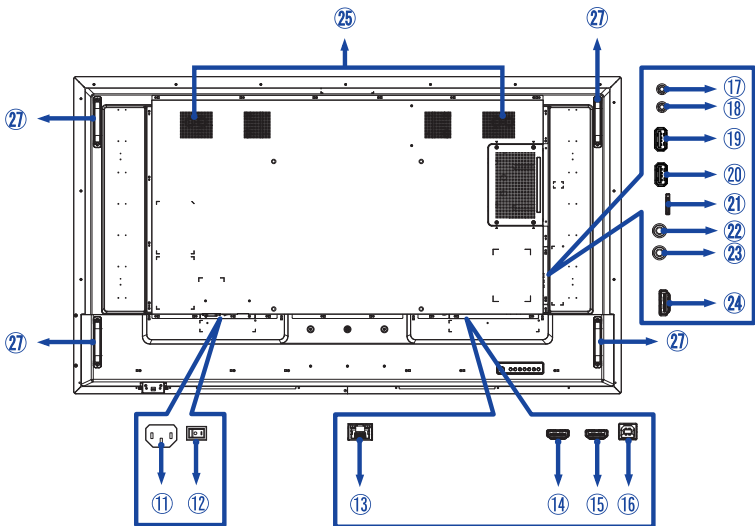

⑪	AC IN	AC-INLET	Connettore AC(~ : Alternating current) (~) (AC-IN)
⑫	AC SWITCH I (ON) / O (OFF)	MAIN POWER	Main Power Switch
⑬	LAN	RJ45	Connettore RJ45
⑭	HDMI1 IN	HDMI	Connettore HDMI
⑮	HDMI2 IN	HDMI	Connettore HDMI
⑯	TOUCH	USB	Connettore Touch USB
⑰	RS232C OUT	Mini Jack	Connettore RS232C
⑱	RS232C IN	Mini Jack	Connettore RS232C
⑲	USB2	USB2.0 (5V, 500mA)	Connettore USB
⑳	USB1	USB2.0 (5V, 500mA)	Connettore USB(Porta di servizio)
㉑	MICRO SD		Inserimento Micro SD
㉒	IR OUT	IR	Connettore IR
㉓	IR IN	IR	Connettore IR
㉔	HDMI3 IN	HDMI	Connettore HDMI
㉕	Altoparlanti		
㉖	Foro per blocco di sicurezza* ¹		
㉗	Handles* ²		

*¹ Disponibile per ProLite T5562AS.

*² Disponibile per ProLite T6562AS.

INSTALLAZIONE

PRECAUZIONI

- Seguire il manuale di installazione per il tipo di montaggio prescelto.
- Maneggiare il monitor richiede almeno due persone.
- Prima di installare verificate che il muro sia sufficientemente robusto per sostenere il peso del monitor e delle staffe di fissaggio.

[MONTAGGIO A MURO]

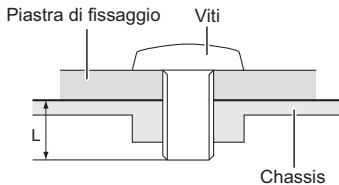

PRECAUZIONI

Quando si utilizza il montaggio a parete, verificare gli spessori della fase di montaggio. Serrare le viti M6/M8* (4 pezzi) con rondella verificando la lunghezza "L" di 10/15mm* per fissare il monitor. Una vite più lunga può provocare scosse elettriche o danni per il rischio di venire a contatto con parti elettriche all'interno del monitor.

* M6(L=10mm) : ProLite T4362AS

M6(L=15mm) : ProLite T5562AS

M8(L=15mm) : ProLite T6562AS

[ROTAZIONE DELLO SCHERMO]

Disegnato per essere compatibile in uso orizzontale e verticale.

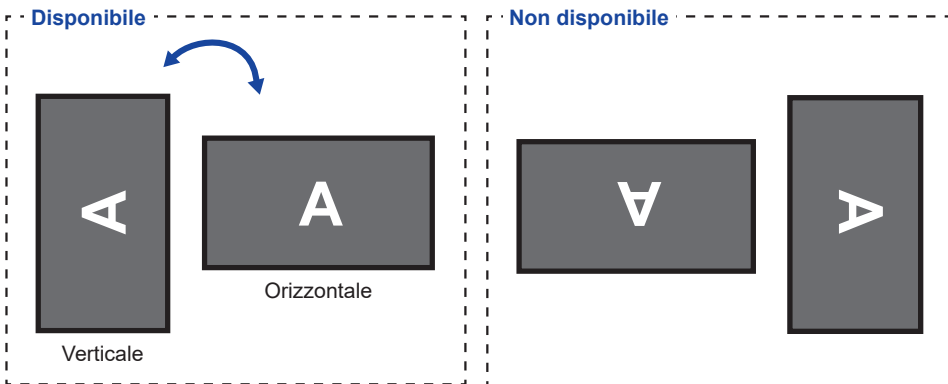

FUNZIONI DEL TELECOMANDO

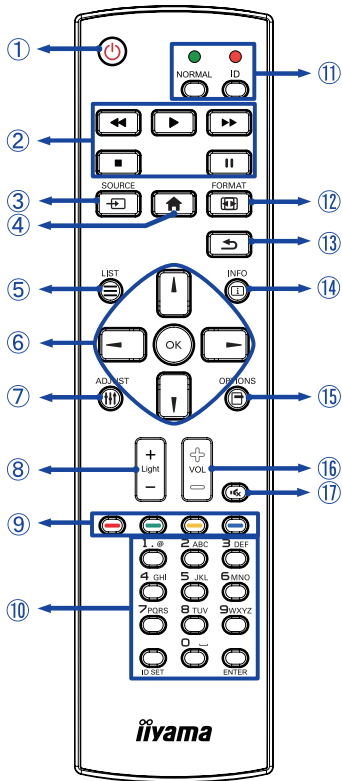

①		Accendere e spegnere il display.
②	[PLAY]	Controllare la riproduzione dei file multimediali. ▶ : Play ■ : Stop ⏸ : Pausa ⏮ : Indietro veloce ⏭ : Avanti veloce
③	SOURCE	Selezionare la sorgente. Premere i pulsanti ▲ o ▼ per selezionare da HDMI1, HDMI2, HDMI3, Media Player, Browser, PDF Player, Custom o Home(Solo modalità Home). Premere [OK] per confermare ed uscire.
④		Aprire il menù sullo schermo.
⑤		Non disponibile in questo modello.
⑥		Navigate tra i sub menù e i settaggi. ▲ : Tasto Su ▼ : Tasto Giù ◀ : Tasto sinistro ▶ : Tasto destro
	OK	Confermare selezione e salvare.
⑦		Non disponibile in questo modello.
⑧	Light + / -	Regola la luminosità.
⑨		Non disponibile in questo modello.
⑩	NUMBER/ ID SET/ ENTER	Inserire testo perdefinire le impostazioni di rete.
⑪	ID Mode	ID: per attivare la modalità ID NORMAL: per abbandonare la modalità ID
⑫		Cambio formato immagine.
⑬		Ritornare al menù precedente o chiudere il menù OSD.
⑭		Fornisce informazioni su ingressi e risoluzione.
⑮		Non disponibile in questo modello.
⑯	VOLUME - / +	VOLUME-: Diminuire volume. VOLUME+: Aumentare volume.
⑰		Accendere o spegnere la funzione Mute quando il Menu non è visualizzato.

PREPARARE IL TELECOMANDO

Per usare il telecomando inserire le 2 batterie.

PRECAUZIONI

- Non usare batterie diversamente specificate da questo manuale per il telecomando.
- Non inserire batterie usate e nuove contemporaneamente.
- Assicuratevi dell'inserimento corretto delle batterie negli appositi alloggiamenti.
- Rimuovere immediatamente le batterie scariche per evitare una fuoriuscita del liquido nel vano batterie.
- Batterie rovinate o la fuoriuscita di elettroliti possono causare macchie o danneggiamenti.

- ① Premere e tirare il coperchio vano batterie per aprire.

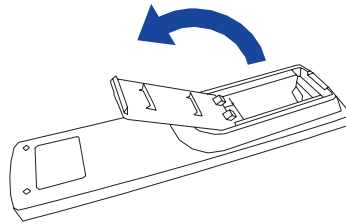

- ② Inserire due batterie AAA a seconda dell'indicazione + e - (come indicato nel telecomando)

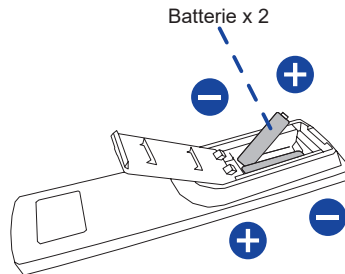

- ③ Chuidere il coperchio vano batterie.

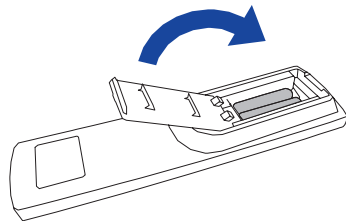

NOTA

- Fare riferimento alle istruzioni di cui sopra quando si estraggono le batterie.
- Sostituire le batterie quando il telecomando non funziona stando vicino al monitor. Usare batterie AAA. Rischio di esplosione se la batteria viene sostituita con un tipo non corretto.
- Utilizzare il telecomando puntandolo in direzione del sensore sul monitor.
- Telecomandi di altri produttori non funzionano con questo monitor. Usare solo il telecomando fornito.
- Le batterie usate devono essere smaltite secondo le norme locali vigenti.
- Le batterie non devono essere esposte ad eccessivo calore come sole, fuoco o simili.
- Rimuovere le batterie se non si intende di utilizzare il telecomando per un lungo periodo.

TELECOMANDO ID

È possibile impostare il telecomando ID quando si desidera utilizzare il telecomando su specifici monitor.

Modalità ID (per immettere la modalità ID) : premere e tenere premuto il pulsante ID fino a quando il LED rosso lampeggia due volte.

Modalità normale (per uscire dalla modalità ID) : premere e tenere premuto il pulsante normale fino a quando il LED verde lampeggia due volte.

■ Programmazione modalità ID

Per assegnare un ID a un telecomando.

1. Immettere la modalità ID.
2. Premere e tenere premuto l'ID impostato sul pulsante fino a quando il LED rosso si accende.
3. Utilizzando i tasti numerici inserire l'ID desiderato. (01 - 255)
4. Premere il pulsante INVIO per confermare ID.
5. Il LED rosso lampeggerà due volte quando ID è confermato.
6. Premendo il tasto ID SET si abbandonerà la modalità ID. Il LED verde si accende.

NOTA

- non premendo alcun tasto entro dieci secondi sarà possibile uscire dalla modalità ID.
- Se si preme un tasto oltre il dovuto attendere 1 secondo dopo che il LED rosso si accende e poi spegne, quindi premere le cifre corrette di nuovo.
- Per annullare o interrompere la programmazione di un ID, premere il pulsante l'ID SET.
- E' necessario settare l'ID di riferimento per ciascun monitor prima di selezionare il suo numero di ID.

■ Uso modalità ID

1. Inserire modo ID.
2. Inserire l'ID del monitor che si vuole controllare tramite tastiera numerica.
3. Premere il pulsante ENTER.

OPERAZIONI BASE

■ Accendere il monitor

Il monitor è acceso e l'indicatore luminoso diventa Verde quando premete il pulsante di accensione sul monitor o sul telecomando. Il monitor è spento e l'indicatore luminoso diventa Rosso quando premete il pulsante di accensione/ spegnimento sul monitor o sul telecomando. Premere ancora per accendere il monitor.

NOTA

Anche quando usate la funzione standby o spegnete il monitor, il monitor consumerà una piccola quantità di elettricità. Sconnetete il cavo di alimentazione quando il monitor non è in uso o durante la notte per evitare consumi non necessari.

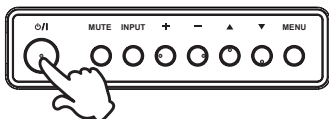

[Monitor]

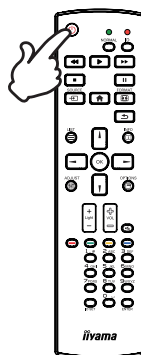

[Telecomando]



■ Mostrare il menu di settaggi

La pagina appare sullo schermo quando premete il tasto MENU sul monitor o tasto  HOME sul telecomando. La pagina sparisce quando premete il tasto  BACK sul telecomando.

[Monitor]

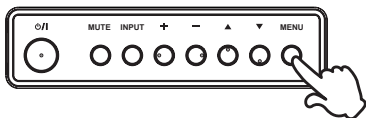

[Telecomando]

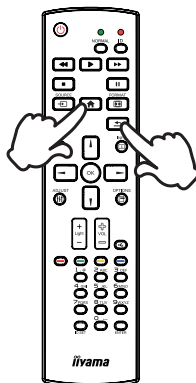

■ Muovere il cursore verticalmente

Selezionare i settaggi premendo i tasti ▲ / ▼ sul monitor o tasti ▲ / ▼ sul telecomando mentre la pagina Menu è mostrata sullo schermo.

[Monitor]

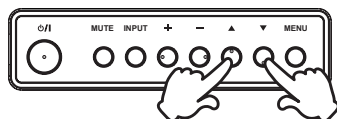

[Telecomando]

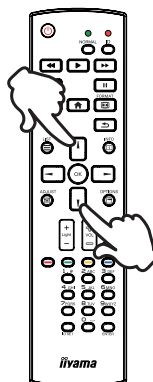

■ Muovere il cursore orizzontalmente

Menu o settaggi o fate la regolazione premendo i tasti + / - sul monitor o tasti ◀ / ▶ sul telecomando mentre la pagina Menu è mostrata sullo schermo.

[Monitor]

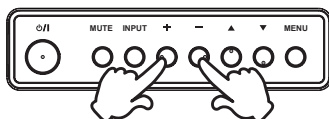

[Telecomando]

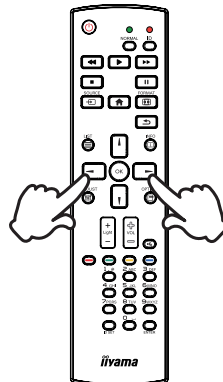

■ Regolare il volume del suono

Premere i tasti - / + sul monitor o sul telecomando per regolare il volume del suono mentre la pagina Menu non è mostrata sullo schermo.

[Monitor]

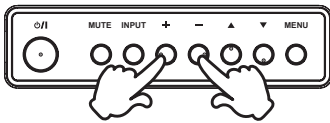

[Telecomando]



■ Cambiare i segnali di ingresso

Questa funzione è attivata quando premete il tasto INPUT sul monitor o tasto SOURCE sul telecomando.

[Monitor]

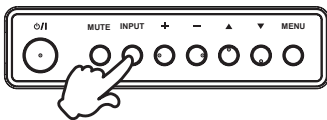

[Telecomando]

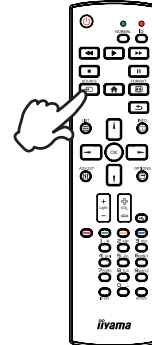

COLLEGARE IL VOSTRO MONITOR : ProLite T4362AS

- ① Assicuratevi che sia il computer che il monitor siano spenti.
- ② Connettere il computer al monitor con apposito cavo di segnale video.
- ③ Connettere il computer al monitor con un cavo RS-232C.
- ④ Connettere prima il cavo di alimentazione al monitor e poi all'alimentatore.
- ⑤ Accendere il monitor (Main Power Switch e Power Switch) ed il computer.

NOTA

- Si prega di confermare che il sistema di distribuzione nell'installazione dell'edificio deve fornire l'interruttore automatico da 120/240V, 20A (massimo).
- Il cavo segnale video usato per connettere il monitor al computer può variare a seconda del computer usato. Una connessione errata può causare seri problemi ad entrambi gli apparecchi. Il cavo fornito con il monitor si riferisce ad una connessione standard. Se è richiesta una connessione speciale contattate il Vs. rivenditore o iiyama.
- Assicuratevi di stringere le viti di fissaggio manuali per ogni cavo di segnale.
- Apparecchiature di classe I tipo A devono essere alla terra.
- La presa deve essere posizionata vicino all'apparecchio e deve essere facilmente accessibile.

[Esempio di connessione]

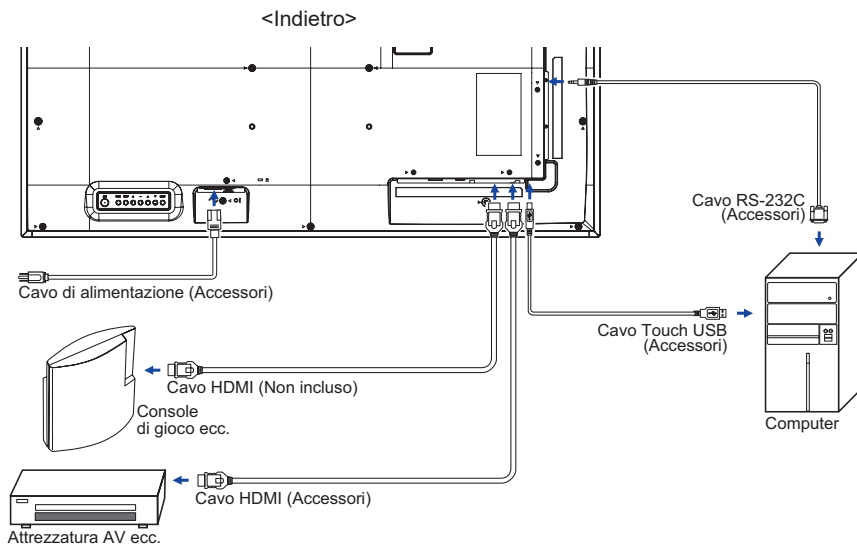

COLLEGARE IL VOSTRO MONITOR : ProLite T5562AS

- ① Assicuratevi che sia il computer che il monitor siano spenti.
- ② Connettere il computer al monitor con apposito cavo di segnale video.
- ③ Connettere il computer al monitor con un cavo RS-232C.
- ④ Connettere prima il cavo di alimentazione al monitor e poi all'alimentatore.
- ⑤ Accendere il monitor (Main Power Switch e Power Switch) ed il computer.

NOTA

- Si prega di confermare che il sistema di distribuzione nell'installazione dell'edificio deve fornire l'interruttore automatico da 120/240V, 20A (massimo).
- Il cavo segnale video usato per connettere il monitor al computer può variare a seconda del computer usato. Una connessione errata può causare seri problemi ad entrambi gli apparecchi. Il cavo fornito con il monitor si riferisce ad una connessione standard. Se è richiesta una connessione speciale contattate il Vs. rivenditore o iiyama.
- Assicuratevi di stringere le viti di fissaggio manuali per ogni cavo di segnale.
- Apparecchiature di classe I tipo A devono essere alla terra.
- La presa deve essere posizionata vicino all'apparecchio e deve essere facilmente accessibile.
- Un'eccessiva pressione sonora nelle cuffie può causare danni all'udito.

[Esempio di connessione]

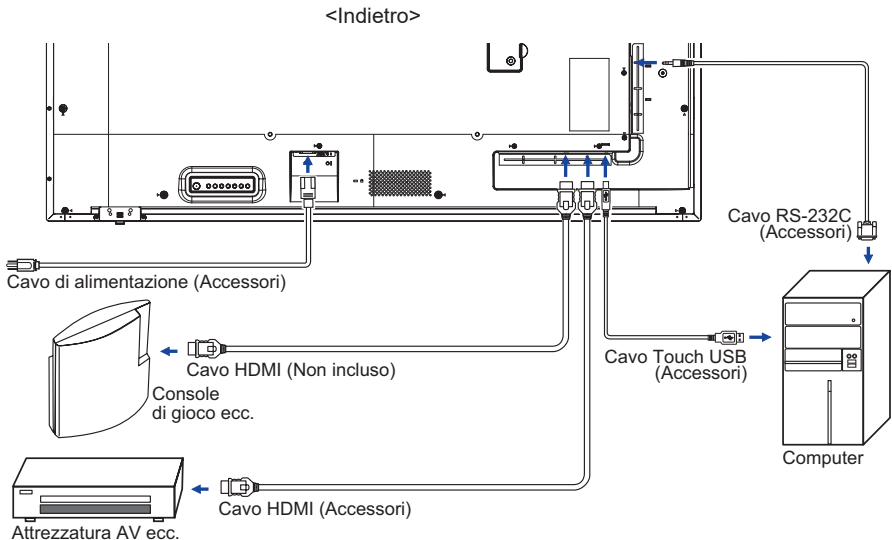

COLLEGARE IL VOSTRO MONITOR : ProLite T6562AS

- ① Assicuratevi che sia il computer che il monitor siano spenti.
- ② Connettere il computer al monitor con apposito cavo di segnale video.
- ③ Connettere il computer al monitor con un cavo RS-232C.
- ④ Connettere prima il cavo di alimentazione al monitor e poi all'alimentatore.
- ⑤ Accendere il monitor (Main Power Switch e Power Switch) ed il computer.

NOTA

- Si prega di confermare che il sistema di distribuzione nell'installazione dell'edificio deve fornire l'interruttore automatico da 120/240V, 20A (massimo).
- Il cavo segnale video usato per connettere il monitor al computer può variare a seconda del computer usato. Una connessione errata può causare seri problemi ad entrambi gli apparecchi. Il cavo fornito con il monitor si riferisce ad una connessione standard. Se è richiesta una connessione speciale contattate il Vs. rivenditore o iiyama.
- Assicuratevi di stringere le viti di fissaggio manuali per ogni cavo di segnale.
- Apparecchiature di classe I tipo A devono essere alla terra.
- La presa deve essere posizionata vicino all'apparecchio e deve essere facilmente accessibile.

[Esempio di connessione]

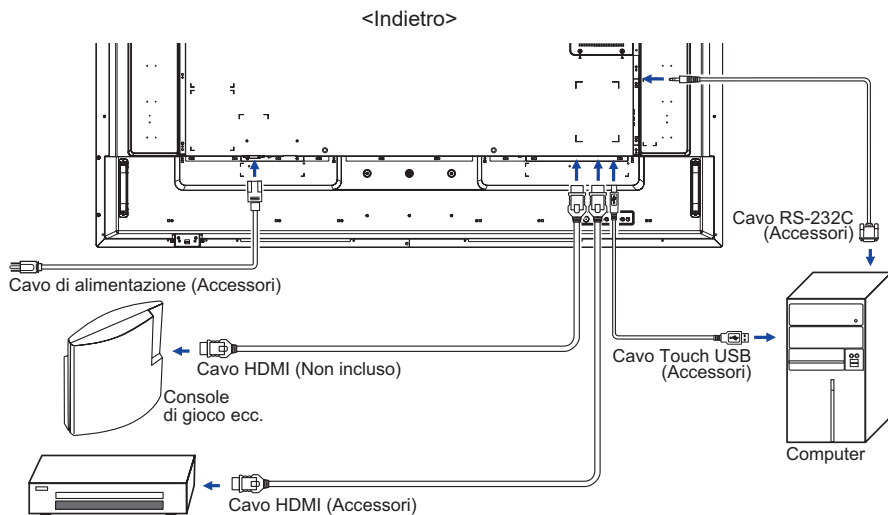

[Esempio di connessione con la periferica]

PRECAUZIONI

Spegnere il monitor e scollegare le periferiche per evitare scosse o possibili problemi.

NOTA

- Fare riferimento al manuale utente.
- Assicurarsi di avere i cavi necessari come richiesto.

■ ProLite T4362AS

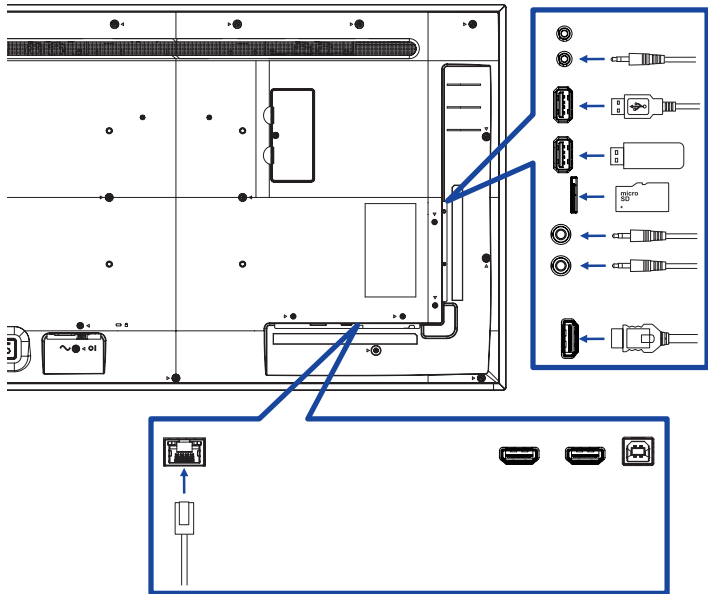

■ ProLite T5562AS

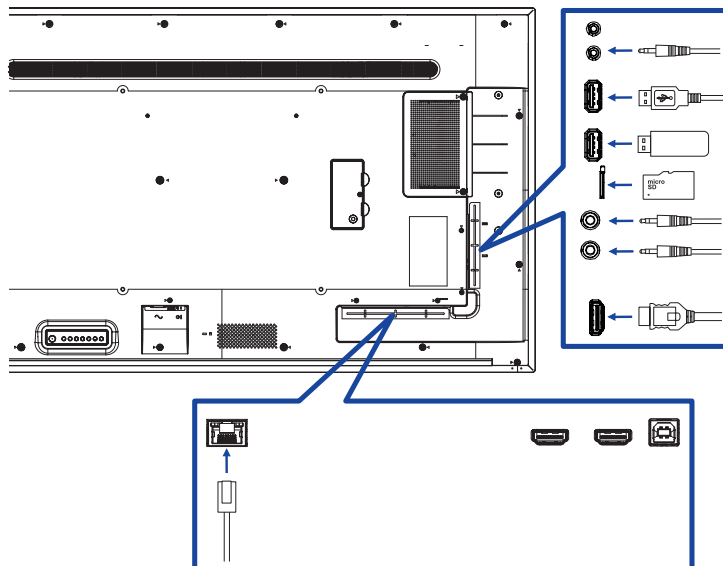

■ ProLite T6562AS

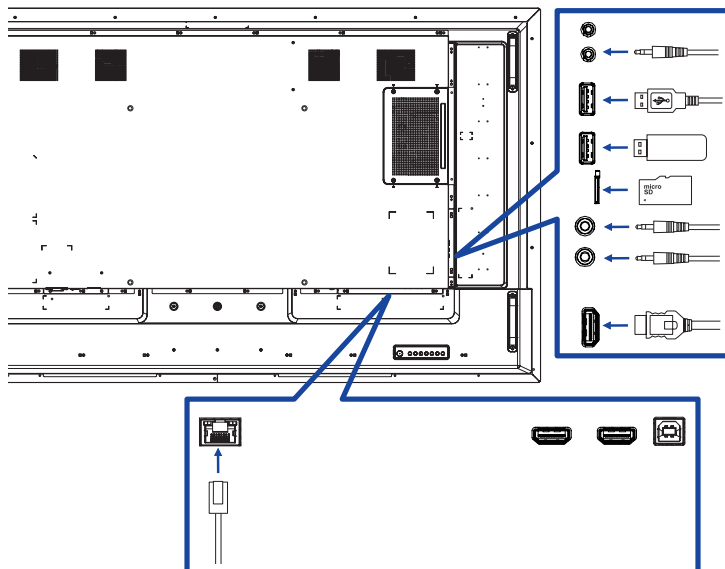

[riguardo la connessione a catena]

■ Connessione controllo remoto monitor

RS-232C

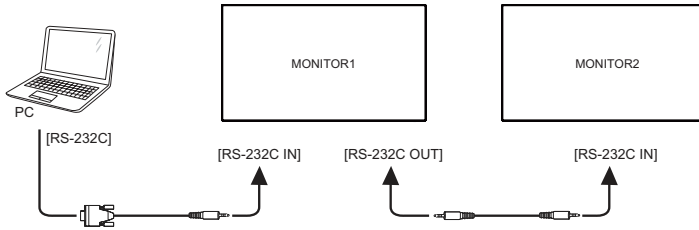

[Per configurare la rete]

1. Accendere il router e commutare sulla sua impostazione DHCP.
2. Collegare il router al monitor con un cavo Ethernet.
3. Premere il tasto  HOME sul telecomando, quindi selezionare Setup.
4. Selezionare "Connessione alla rete", quindi premere il pulsante OK.
5. Seguire le istruzioni visualizzate sullo schermo per installare la rete.
6. Attendere per questo monitor per trovare la connessione di rete.
7. Se viene richiesto, accettare il "Contratto di Licenza con l'utente finale".

NOTA Connettersi con un cavo Ethernet CAT-5 per conformarsi alla direttiva EMC.

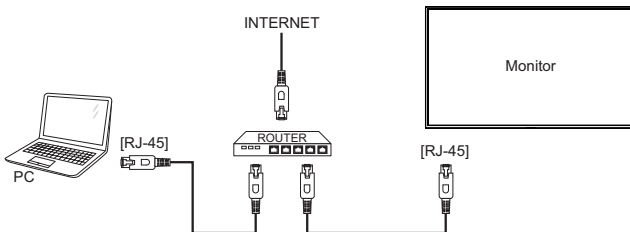

SETTAGGI COMPUTER

■ Segnali di frequenza

Cambiare le frequenze desiderate come da pagina 57: FREQUENZE CONFORMI.

■ Windows XP/Vista/7/8/8,1/10 Plug & Play

Il monitor LCD iiyama è conforme con DDC2B degli standard VESA. La funzione Plug & Play è attiva su Windows XP/Vista/7/8/8,1/10 connettendo il monitor ad un computer conforme DDC2B con i cavi forniti. Per installazioni su WindowsXP: i file di informazione del monitor iiyama potrebbero essere necessari per il computer ottenendoli via internet usando il seguente indirizzo:

<http://www.iiyama.com>

NOTA

■ I Drivers del monitor non sono necessari in molti casi per i sistemi operativi Macintosh o Unix. Per ulteriori informazioni contattate il vostro rivenditore di computer.

■ Procedura per accendere

Accendere il monitor a quindi il computer.

UTILIZZO DEL MONITOR

Per un'immagine ottimale il tuo monitor iiyama è stato preimpostato dal fabbricante con le opzioni mostrate a pag. 57. Potete regolare l'immagine seguendo le operazioni mostrate di seguito.

- ① Premete il tasto **HOME** sul telecomando o tasto **MENU** sul monitor per avviare la funzione OSD. Ci sono ulteriori sotto Menu attivabili tramite i tasti **▲ / ▼** sul telecomando o tasti **▲ / ▼** sul monitor.

Immagine	Luminosità	80
Schermo	Contrasto	50
Audio	Nitidezza	10
Configurazione 1	Livello di nero	50
Configurazione 2	Tinta	50
Opzione avanzata	Colore	55
Imp. Android	Riduzione rumore	Spento
Modalità display	Selezione gamma	Nativa
	Temperatura colore	Nativa
	Controllo colore	Azione
	Energia intelligente	Spento
	Scansione su	Spento

- ② Selezionare il sotto Menu che volete operare. Premere il tasto **OK** sul telecomando o **+** sul monitor per aprire la pagina. Quindi usare i tasti **▲ / ▼** sul telecomando o tasti **▲ / ▼** sul monitor per selezionare.
- ③ Premere nuovamente il tasto **OK** sul telecomando o **+** sul monitor. Usate i tasti **← / →** sul telecomando o tasti **+ / -** sul monitor per le appropriate regolazioni e settaggi.
- ④ Premere il tasto **BACK** sul telecomando o **MENU** sul monitor per abbandonare il menù. I settaggi effettuati verranno automaticamente salvati.

Per esempio, per settare Posizione verticale OSD, selezionare "Configurazione 2". Premere il tasto **OK** sul telecomando o **+** sul monitor. Quindi selezionare "OSD posizione V" tramite i tasti **▲ / ▼** sul telecomando o tasti **▲ / ▼** sul monitor.

Immagine	Tempo di spegn. OSD	45
Schermo	OSD posizione H	50
Audio	OSD posizione V	50
Configurazione 1	Rotazione	Landscape
Configurazione 2	Informazioni OSD	10
Opzione avanzata	Logo	Accesso
Imp. Android	ID monitor	Azione
Modalità display	Stato calore	40,13°C 104,22°F
	Informazioni monitor	Azione
	Versione HDMI	2.0
	Reset configurazione	Azione

Usare i tasti **← / →** sul telecomando o tasti **+ / -** sul monitor per cambiare i settaggi Posizione verticale OSD. Il Posizione verticale OSD dello schermo si modificherà durante l'operazione.



Una volta premuto il tasto **BACK** sul telecomando o **MENU** sul monitor tutte le modifiche verranno salvate.

NOTA

- Il tasto  BACK sul telecomando o INPUT sul monitor possono essere usati per tornare al menù precedente.
- Tutte le modifiche vengono salvate automaticamente quando si abbandona il menù OSD. Evitare di sconnettere l'alimentazione durante l'uso del Menù.
- Tutte le altre regolazioni hanno solo un'impostazione che si applica a tutti i tempi del segnale.

Diretto

* Disponibile solo per controllo remoto.

È possibile saltare le voci di menu e visualizzare una schermata di impostazione delle opzioni direttamente mediante il seguente pulsante operazioni.

■ Modalità' zoom:

Premere il tasto FORMAT quando il Menu non viene visualizzato.

REGOLAZIONE CONTENUTI MENU

























Regolazioni		Problemi / Opzioni		Pulsanti da premere																																					
Immagine Picture	<table border="1"> <tr> <td>Immagine</td> <td>Luminosità</td> <td>80</td> </tr> <tr> <td>Schermo</td> <td>Contrasto</td> <td>50</td> </tr> <tr> <td>Audio</td> <td>Nitidezza</td> <td>10</td> </tr> <tr> <td>Configurazione 1</td> <td>Livello di nero</td> <td>50</td> </tr> <tr> <td>Configurazione 2</td> <td>Tinta</td> <td>50</td> </tr> <tr> <td>Opzione avanzata</td> <td>Colore</td> <td>55</td> </tr> <tr> <td>Imp. Android</td> <td>Riduzione rumore</td> <td>Spento</td> </tr> <tr> <td>Modalità display</td> <td>Selezione gamma</td> <td>Nativa</td> </tr> <tr> <td></td> <td>Temperatura colore</td> <td>Nativa</td> </tr> <tr> <td></td> <td>Controllo colore</td> <td>Azione</td> </tr> <tr> <td></td> <td>Energia intelligente</td> <td>Spento</td> </tr> <tr> <td></td> <td>Scansione su</td> <td>Spento</td> </tr> </table>	Immagine	Luminosità	80	Schermo	Contrasto	50	Audio	Nitidezza	10	Configurazione 1	Livello di nero	50	Configurazione 2	Tinta	50	Opzione avanzata	Colore	55	Imp. Android	Riduzione rumore	Spento	Modalità display	Selezione gamma	Nativa		Temperatura colore	Nativa		Controllo colore	Azione		Energia intelligente	Spento		Scansione su	Spento				
	Immagine	Luminosità	80																																						
Schermo	Contrasto	50																																							
Audio	Nitidezza	10																																							
Configurazione 1	Livello di nero	50																																							
Configurazione 2	Tinta	50																																							
Opzione avanzata	Colore	55																																							
Imp. Android	Riduzione rumore	Spento																																							
Modalità display	Selezione gamma	Nativa																																							
	Temperatura colore	Nativa																																							
	Controllo colore	Azione																																							
	Energia intelligente	Spento																																							
	Scansione su	Spento																																							
Luminosità* ¹ Brightness	Troppo scuro Troppo chiaro	 	 																																						
Contrasto* ³ Contrast	Troppo debole Troppo intenso	 	 																																						
Nitidezza* ³ Sharpness	Troppo offuscato Troppo nitido	 	 																																						
Livello di nero* ³ Black level	Nero troppo scuro Nero troppo chiaro	 	 																																						
Tinta* ³ Tint	Tendente al violaceo Tendente al verde	 	 																																						
Colore* ³ Color	Troppo debole Troppo forte	 	 																																						
Riduzione rumore* ³ Noise reduction	Spento	Riduzione del disturbo è spento.																																							
	Basso	Disturbo di immagine causato da diversi media player ridotto.																																							
	Medio	Disturbo di immagine causato da diversi media player ridotto più di Basso.																																							
	Alto	Disturbo di immagine causato da diversi media player ridotto più di Medio.																																							
Selezione gamma* ^{2,3} Gamma selection	E' possibile impostare la Gamma. Native / 2.2 / 2.4 / s gamma / D-image																																								
Temperatura colore* ³ Color temperature	3000°K	9300°K																																							
	4000°K	10000°K																																							
	5000°K	Nativa	Temperatura colore originale																																						
	6500°K	Utente 1	Utente 1																																						
	7500°K	Utente 2	Utente 2																																						

Immagine Picture

Immagine	Contrasto	50
Schermo	Nitidezza	10
Audio	Livello di nero	50
Configurazione 1	Tinta	50
Configurazione 2	Colore	55
Opzione avanzata	Riduzione rumore	Spento
Imp. Android	Selezione gamma	Nativa
Modalità display	Temperatura colore	Nativa
	Controllo colore	Azione
	Energia intelligente	Spento
	Scansione su	Spento
	Reset immagine	Azione

Regolazioni	Problemi / Opzioni		Pulsanti da premere
Controllo colore* ⁴ Color control	Regoal colore utente.		
	User-R	Troppo debole Troppo forte	
	User-G		
	User-B		
	2000K-10000K		
Energia intelligente Smart power	Spento	Normale	
	Medio	Luminosità di retroilluminazione ridotta. (80%)	
	Alto	Luminosità di retroilluminazione ridotta più di Medio. (65%)	
Scansione su* ³ Overscan	Spento	Scansione su è spento.	
	Acceso	Area Display al 95%	
Reset immagine Picture reset	Annulla	Tornare al Menu.	
	Reset	Il Immagine viene ripristinato alle impostazioni preimpostate di fabbrica.	

*¹ Regolare la luminosità quando state usando il monitor in una stanza scura e ritenete lo schermo troppo luminoso.

Regolazione luminosità disabilitata quando il risparmio luminosità del pannello è attivata.

*² Premere ▼ per mostrare le opzioni.

*³ Non disponibile per l'ingressi Media Player, Browser, PDF Player e Custom.

*⁴ È possibile utilizzare solo la temperatura del colore impostata dall'utente 1 e 2.

Schermo Screen





Innagine	Modalita' zoom	Intero
Schermo	Zoom personale	Azione
Audio	Reset schermo	Azione
Configurazione 1		
Configurazione 2		
Opzione avanzata		
Imp. Android		
Modalità display		

Regolazioni	Problemi / Opzioni	
Modalita' zoom Zoom mode	Intero*	Ingrandire l'immagine orizzontalmente per riempire lo schermo se il sorgente dell'immagine è di 4:3 (standard definition). Quando la sorgente dell'immagine è 16:9 (alta definizione), non è in scala.
	4:3*	Visualizza tutte le immagini in formato 4:3.
	Reale*	Visualizzare l'immagine punto per punto.
	21:9*	Visualizza tutte le immagini in formato 21:9.
Zoom personale Custom zoom	Zoom	Per ingresso analogico e digitale.
	Zoom H	Per ingresso analogico e digitale.
	Zoom V	Per ingresso analogico e digitale.
	Posizione H	Per ingresso analogico e digitale, per Zoom / Zoom H valori.
	Posizione V	Per ingresso analogico e digitale, per Zoom / Zoom V valori.
Reset schermo Screen reset	Annulla	Tornare al Menu.
	Reset	Il Schermo viene ripristinato alle impostazioni preimpostate di fabbrica.

* Non disponibile in Media Player, Browser, Lettore PDF, Personalizza (tutti i sorgenti Android). Non disponibile quando Affiancamento abilitato.

Audio

Immagine	Bilanciamento	50
Schermo	Alti	50
Audio	Bassi	50
Configurazione 1	Volume	20
Configurazione 2	Volume max	100
Opzione avanzata	Volume min	0
Imp. Android	Muto	Spento
Modalità display	Reset Audio	Azione

Regolazioni	Problemi / Opzioni		Pulsanti da premere
Bilanciamento Balance	L'altoparlante del lato sinistro è più rumoroso. L'altoparlante del lato destro è più rumoroso.		   
Alti Treble	Troppo debole Troppo forte		   
Bassi Bass	Troppo debole Troppo forte		   
Volume Volume	Troppo tenue Troppo forte		   
Volume max Maximum volume	Regolazione del volume massimo.		   
Volume min Minimum volume	Regolazione del volume minimo.		   
Muto Mute	Spento	Tornare al volume audio precedente.	
	Acceso	Spegnere l'audio temporaneamente.	
Reset Audio Audio reset	Annulla	Tornare al Menu.	
	Reset	Il Audio viene ripristinato alle impostazioni preimpostate di fabbrica.	

Configurazione1 Configuration1

Immagine	Stato acceso	Forza accesso
Schermo	Salva pannello	Azione
Audio	Indiriz. RS232	RS232
Configurazione 1	Avvio su sorg.	Azione
Configurazione 2	WOL	Spento
Opzione avanzata	Gamma RGB	Auto
Imp. Android	Reset configurazione	Azione
Modalità display	Config. di fabbrica	Azione

Regolazioni	Problemi / Opzioni		
Stato acceso Switch on state	Spegni	Il monitor rimarrà spento con il cavo connesso alla presa.	
	Forza accesso	Il monitor si accenderà con il cavo connesso alla presa.	
	Ultimo stato	Il monitor tornerà allo stato precedente (acceso/spento/standby) staccando e riposizionando il cavo alla presa.	
Salva pannello Panel saving	Ventilatore	Auto	La ventola si accenderà automaticamente quando la temperatura interna del monitor raggiunge 45°C o superiore.
		Spento	La velocità della ventola si spegne.
		Basso	Velocità della ventola impostata su basso.
		Medio	Velocità della ventola impostata su medio.
		Alto	Velocità della ventola impostata su alta.
	Luminosità	Spento	Luminosità è spento.
		Acceso	La luminosità sarà ridotta ad un livello appropriato.
	Spostamento pixel*1	Espande leggermente la dimensione dell'immagine e sposta la direzione dei pixel in quattro direzioni (su, giù, destra, sinistra).	
		Spento	Spostamento pixel è spento.
		Auto	Muove automaticamente la posizione dell'immagine.
	10-900	Muove ad intervalli di tempo la posizione dell'immagine.	
Indiriz. RS232 RS232-routing	Selezionare la porta di rete. RS232 / LAN → RS232		
Avvio su sorg.*1,2 Boot on source	Ult. ingr.	Quando l'alimentazione è accesa, inizia con la stessa impostazione dell'ultima volta che l'alimentazione è stata spenta. Disabilita / Abilita	
	Input	Selezionare la sorgente di input all'avvio. HDMI1 / HDMI2 / HDMI3 / Lettore multimediale / Browser / Nsign / Lettore PDF / Personalizzato / Home (Home è solo in modalità Home.)	
	Playlist	Impostare automaticamente il segnale della scala colori.	

Configurazione1 Configuration1

Immagine	Stato acceso	Forza acceso
Schermo	Salva pannello	Azione
Audio	Indiriz. RS232	RS232
Configurazione 1	Avvio su sorg.	Azione
Configurazione 2	WOL	Spento
Opzione avanzata	Gamma RGB	Auto
Imp. Android	Reset configurazione	Azione
Modalità display	Config. di fabbrica	Azione

Regolazioni	Problemi / Opzioni	
WOL WOL	Spento	Disattivare la funzione Wake on LAN.
	Acceso	Attivare la funzione Wake on LAN.
Gamma RGB RGB Range	Auto	Passaggio automatico tra RGB limitato e completo in base al contenuto.
	Gamma pieno	Non è consigliabile selezionare questa opzione.
	Raggio limitato	Non è consigliabile selezionare questa opzione.
Reset configurazione Configuration1 reset	Annulla	Tornare al Menu.
	Reset	Il Configurazione1 viene ripristinato alle impostazioni preimpostate di fabbrica.
Config. di fabbrica Factory reset	Annulla	Tornare al Menu.
	Reset	Preimpostato in fabbrica ripristino dei dati.

*1 Nessuna funzione di failover, il sistema manterrà la sorgente anche in assenza di segnale.

*2 Premere ▼ per mostrare le opzioni.

Configurazione2 Configuration2

Immagine	Tempo di spegn. OSD	45
Schermo	OSD posizione H	50
Audio	OSD posizione V	50
Configurazione 1	Rotazione	Landscape
Configurazione 2	Informazioni OSD	10
Opzione avanzata	Logo	Accesso
Imp. Android	ID monitor	Azione
Modalità display	Stato calore	40.13°C 104.22°F
	Informazioni monitor	Azione
	Versione HDMI	2.0
	Reset configurazione	Azione

Regolazioni	Problemi / Opzioni	Pulsanti da premere
Tempo di spegn. OSD OSD turn off	Puoi settare il display OSD per una durata compresa tra i 5 e i 120 secondi. Spento/ 5 - 120 secondi	
OSD posizione H OSD H Position	OSD troppo a sinistra OSD troppo a destra	
OSD posizione V OSD V Position	OSD troppo basso OSD troppo alto	
Rotazione System Rotation	Landscape	Visualizza l'OSD in modalità orizzontale.
	Portrait	Visualizza l'OSD in modalità Ritratto.
Informazioni OSD Information OSD	Impostare il periodo di tempo in cui l'OSD viene visualizzato nell'angolo superiore destro Spento / 1 - 60 secondi	
Logo Logo	Spento	iiyama logo non mostrato quando il monitor è acceso.
	Accesso	iiyama logo mostrato quando il monitor è acceso.
	Utente*1	Opzione logo personalizzato in Android impostato, ci sarà solo il logo personalizzato quando il monitor è acceso.
ID monitor Monitor ID	ID monitor	Imposta ID sul monitor. 1 - 255
	Monitor group	Imposta ID sul group. 1 - 254
Stato calore Heat status	Questa funzione consente di controllare lo stato termico del display in qualsiasi momento.	
Informazioni monitor Monitor information	Mostra informazioni del tuo monitor, incluso nome Modello, Numero di Serie, ore di utilizzo a versione SW.	
Versione HDMI*2 HDMI Version	Impostare la versione della HDMI. 1.4 / 2.0	
Reset configurazione Configuration2 reset	Annulla	Tornare al Menu.
	Reset	Il Configurazione2 viene ripristinato alle impostazioni preimpostate di fabbrica.

*1 Quando si desidera utilizzare un logo di avvio personalizzato, andare su Impostazioni → visualizzazione segnaletica → impostazioni generali e set logo di avvio.

*2 Adatto solo per ingresso HDMI.

Opzione avanzata Advanced option

Immagine	Controllo IR	Sblocca
Schermo	LED alimentaz.	Acceso
Audio	Controllo tastiera	Sblocca
Configurazione 1	Tempo spegn. aut.	Spento
Configurazione 2	Data & ora	Azione
Opzione avanzata	Programma	Azione
Imp. Android	HDMI with One Wire	Spento
Modalità display	HDMI One Wire Power Off	Spento
	Rilevam. autom. Segnale	Spento
	Lingua	Italiano
	Trasparenza OSD	Spento
	Risparmio energia	Modo 1

Regolazioni	Problemi / Opzioni	
Controllo IR IR control	Selezionare la modalità di funzionamento del telecomando quando si collegano più schermi attraverso una connessione RS232.	
	Sblocca* ¹	Sblocca telecomando.
	Blocca tutto	Blocca telecomando.
	Tutto meno volume	Blocca tutto eccetto volume del telecomando.
	Tutto meno aliment.	Blocca tutto eccetto accensione del telecomando.
	Blocca tutto meno PWR e VOL	Blocca tutto eccetto volume ed accensione del telecomando.
	Primo	Impostare il monitor come principale per il funzionamento del telecomando.
Secondo	Impostare il monitor come secondario. Questo monitor non può essere azionato dal telecomando e riceverà il segnale di controllo dal monitor principale tramite connessione RS232.	
LED alimentaz. Power LED light	Spento	L'indicatore di alimentazione è spento.
	Acceso	L'indicatore di alimentazione è acceso.
Controllo tastiera Keyboard control	Blocca la funzione tastiera (pulsanti di controllo)	
	Sblocca* ²	Sblocca tastiera.
	Blocca tutto	Blocca tastiera.
	Tutto meno volume	Blocca tutto eccetto volume del tastiera.
	Tutto meno aliment.	Blocca tutto eccetto accensione del tastiera.
Blocca tutto meno PWR e VOL	Blocca tutto eccetto volume ed accensione del tastiera.	
Tempo spegn. aut. Off Timer	Imposta il tempo di spegnimento automatico. (in ore)	
Data & ora Date and time	Imposta la data e l'ora. Utilizzare un formato a 24 ore, data e ora automatica, formato data, fuso orario.	

*¹ Per sbloccare, premere e trattenere il pulsante INFO del telecomando per 6 secondi.

*² Per sbloccare, premere i tasti + e ▲ sul monitor per più di 3 secondi, bloccherà/sblocherà la funzione pulsanti di controllo.

Opzione avanzata Advanced option

Immagine	Controllo IR	Sblocca
Schermo	LED alimentaz.	Accesso
Audio	Controllo tastiera	Sblocca
Configurazione 1	Tempo spegn. aut.	Spento
Configurazione 2	Data & ora	Azione
Opzione avanzata	Programma	Azione
Imp. Android	HDMI with One Wire	Spento
Modalità display	HDMI One Wire Power Off	Spento
	Rilevam. autom. Segnale	Spento
	Lingua	Italiano
	Trasparenza OSD	Spento
	Risparmio energia	Modo 1

Regolazioni	Problemi / Opzioni		
Programma Schedule	Schedule list	E' possibile impostare fino a 7 programmi.	
	Programma 1/2/3/4/ 5/6/7	Enable	Abilita /Disabilita programmazione. NOTA Se impostato con un altro elenco di programmazione conflict o empty , non è possibile abilitare la programmazione.
		Orario di inizio	Imposta inizio.
		Orario di fine	Imposta fine.
		Input	Selezionare la sorgente di ingresso predefinita quando il monitor viene automaticamente acceso successivamente. HDMI1 / HDMI2 / HDMI3 / Lettore multimediale / Browser / Lettore PDF / Personalizzato / Home (solo modalità Home)
		Playlist 1/2/3/4/5/6/7	Impostare i file da riprodurre automaticamente dalla playlist 1-7 del mediaplayer, PDF player e browser.
		Giorni della settimana	Imposta il giorno della settimana. DOM / LUN / MAR / MER / GIO / VEN / SAB
		Ogni sett.	Impostare se ripetere ogni settimana.
	Indietro	Non modificare i dati della pianificazione.	
	Salva	Salvare i dati della pianificazione.	
HDMI with One Wire HDMI with One Wire	Spento	HDMI with One Wire è spento.	
	Acceso	Controllare tutti i dispositivi collegati tramite cavo HDMI con un telecomando.	
HDMI with One Wire Power Off* ³ HDMI with One Wire Power Off	Spento	HDMI with One Wire Power Off è spento.	
	Acceso	Per passare alla modalità standby, utilizzare il tasto accensione/ spegnimento sul dispositivo collegato via cavo HDMI.	
Rilevam. autom. Segnale* ⁴ Auto signal detection	Spento	Disattivare il Rilevam. autom. Segnale.	
	Tutto* ⁵	Riconosce automaticamente tutte le sorgenti se non c'è alcun segnale all'ingresso standard e seleziona automaticamente il segnale disponibile.	
	Failover	Rileva automaticamente le fonti nell'ordine definito dall'utente quando non c'è segnale all'ingresso standard e seleziona automaticamente il segnale disponibile.	



*³ Può essere utilizzato solo quando HDMI with One Wire è attivo.

*⁴ Il display riconosce e seleziona automaticamente la sorgente del segnale disponibile.

*⁵ L'ordine del riconoscimento: HDMI1 → HDMI2 → HDMI3 → Lettore multimediale → Browser → Lettore PDF → Personalizzato → Home (solo modalità Home)

Opzione avanzata Advanced option

Immagine	LED alimentaz.	Acceso
Schermo	Controllo tastiera	Sblocca
Audio	Tempo spegn. aut.	Spento
Configurazione 1	Data & ora	Azione
Configurazione 2	Programma	Azione
Opzione avanzata	HDMI with One Wire	Spento
Imp. Android	HDMI One Wire Power Off	Spento
Modalità display	Rilevam. autom. Segnale	Spento
	Lingua	Italiano
	Trasparenza OSD	Spento
	Risparmio energia	Modo 1
	Reset opzione avanzata	Azione

Regolazioni	Problemi / Opzioni		Pulsanti da premere		
Lingua Language	English	Inglese	Svenska	Svedese	
	Español	Spagnolo	Türkçe	Turco	
	Français	Francese	Русский	Russo	
	Italiano	Italiano	العربية	Arabo	
	Latviešu	Lettone	简体中文	Cinese semplificato	
	Lietuvių	Lituania	繁體中文	Cinese tradizionale	
	Nederlands	Olandese	日本語	Giapponese	
	Norsk bokmål	Norvegese	Čeština	Ceca	
	Polski	Polacco	Dansk	Danese	
	Português	Portoghese	Deutsch	Tedesco	
Suomi	Finlandese	Eesti	Estonia		
Trasparenza OSD OSD Transparency	Lo sfondo della modalità OSD è trasparente. Spento / 1 - 100  				
Risparmio energia Power Save		Pulsante alimentazione spento	Nessun segnale	WOL	Android
	Modo1	DC spento	DC spento	Acceso	ARM spento
	Modo2	DC spento	Retroilluminazione spenta	Acceso	ARM spento
	Modo3	Retroilluminazione spenta	Retroilluminazione spenta	Spento	ARM spento
Modo4	Retroilluminazione spenta	Retroilluminazione accesa mostra "nessun segnale"	Spento	ARM spento	
Reset opzione avanzata Advanced option reset	Annulla	Tornare al Menu.			
	Reset	L'impostazione delle opzioni avanzate verrà ripristinata eccetto "data e ora" nel menu opzioni avanzate per i dati di fabbrica.			

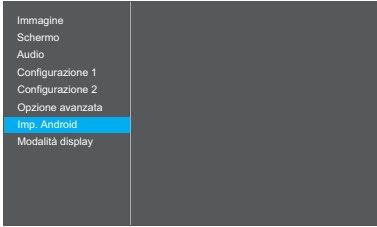
<p>Imp. Android Android Settings</p>	
<p>Regolazioni</p>	<p>Problemi / Opzioni</p>
<p>Imp. Android Android Settings</p>	<p>Impostazioni Android visualizza reti e Internet / Signage Display / App / Display / Sicurezza / Sistema</p>

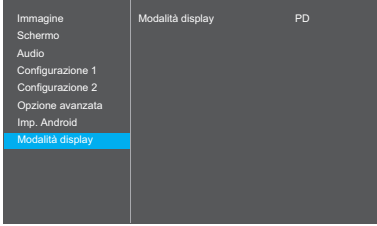
<p>Modalità display Display Mode</p>							
<p>Regolazioni</p>	<p>Problemi / Opzioni</p>						
<p>Modalità display Display Mode</p>	<table border="1"> <tr> <td data-bbox="336 842 490 900"> <p>Modalità display</p> </td> <td data-bbox="490 842 591 900"> <p>Home</p> </td> <td data-bbox="591 842 1044 900"> <p>La modalità home visualizza icone: Whiteboard / File Manager / App.</p> </td> </tr> <tr> <td data-bbox="336 900 490 948"></td> <td data-bbox="490 900 591 948"> <p>PD</p> </td> <td data-bbox="591 900 1044 948"> <p>La modalità PD mostra il lettore HDMI1.</p> </td> </tr> </table>	<p>Modalità display</p>	<p>Home</p>	<p>La modalità home visualizza icone: Whiteboard / File Manager / App.</p>		<p>PD</p>	<p>La modalità PD mostra il lettore HDMI1.</p>
<p>Modalità display</p>	<p>Home</p>	<p>La modalità home visualizza icone: Whiteboard / File Manager / App.</p>					
	<p>PD</p>	<p>La modalità PD mostra il lettore HDMI1.</p>					

Applicazioni

Premere il tasto  HOME ed il numero 1668 sul telecomando.

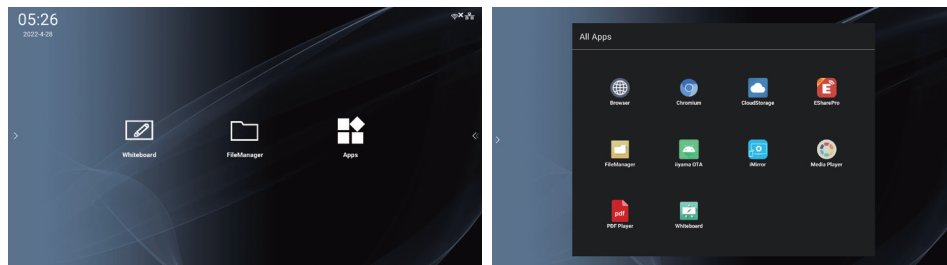

■ Appare la barra degli strumenti di navigazione

La barra degli strumenti di navigazione può essere visualizzata sul lato sinistro o destro dello schermo.

Le operazioni sono definite come segue:

1. Fare clic per espandere il menu della barra laterale (solo un lato si espanderà).
2. Premere e tenere premuto per spostarsi su e giù, e le icone su entrambi i lati si muoveranno verticalmente allo stesso tempo.

NOTA

La barra di navigazione funziona solo in modalità Home.



Nascondi: Nascondi la barra laterale.



Modalità Home (Launcher): Aprire la barra Homeside.



Sorgente: Menu sorgente aperto.



Menu OSD: Aprire il menu OSD.



Password di blocco Touch: Aprire impostazione della password di blocco Touch.



Pulire: 1. Cancella la cronologia dell'account Cloud Drive. 2. Cancella i dati della lavagna. 3. Cancella cronologia di Chromium.



Recenti: Apri le app recenti.



Indietro: Ritornare alla pagina precedente o uscire dalla funzione precedente.

<Impostazioni>

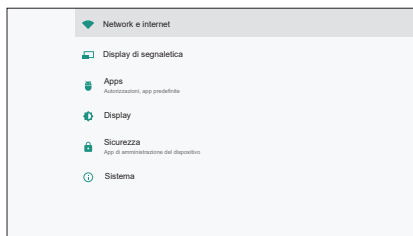

Regolazioni		Problemi / Opzioni		
Network e internet Network	Wi-Fi	Preferenza Wi-Fi (pulsante WPS / WPS Pin / Mac Indirizzo / Indirizzo IP) / reti salvate.		
	Ethernet	Impostare la rete via cavo. Disattiva / Attiva (Tipo di collegamento: DHCP/IP statico/Indirizzo IP/Maschera di rete/Indirizzo DNS/Gateway, Indirizzo MAC)		
	Rete mobile	Roaming dati / Tipo di rete preferito / Nomi dei punti di accesso / Operatori di rete		
	Piano mobile	Questo elemento verrà visualizzato solo quando il modulo 4G è collegato.		
	Dati mobili	Questo elemento verrà visualizzato solo quando il modulo 4G è collegato, dopo l'apertura è possibile navigare in Internet tramite 4G.		
Display di segnaletica Signage Display	Impostazioni generali	Nome display di segnaletica	Impostare il nome visualizzato su Ethernet Mac Address.	
		Logo di riavvio* ¹	Selezionare avvio animazione* ²	
		Schermata	Disattiva / Attiva (Intervallo, Orario di inizio, Orario di fine, Ripeti, Salva su, Cancella schermate, Invia schermate tramite e-mail)	
		Barra di navigazione	Impostare la barra laterale sempre on / off / auto hide.	
	Impostazioni server	Notifica via e-mail	Disattiva / Attiva (SMTP, E-mail gestore, Test)	
		FTP	Disattiva / Attiva (Account, Password, Percorso di archiviazione, Port)	
		Telecomando	Abilita / disabilita il servizio di controllo remoto.	
		SNMP	Consentire / disabilitare il servizio SNMP.	
		ADB sulla rete	Connessione all'accesso di rete con la porta 5555.	
	Impostazioni sorgente	Fonte Android	Media Player	Modificare la Playlist del Mediaplayer e l'impostazione degli effetti.
			Browser	Modificare la configurazione Bookmark.
			Lettore PDF	Modifica playlist PDF player e l'impostazione effetto.
			App personalizzata	Modificare l'App personalizzata.

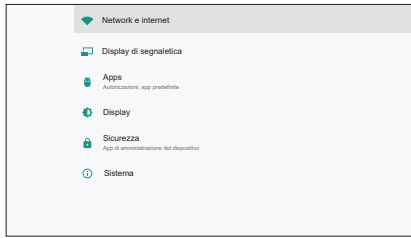

Regolazioni		Problemi / Opzioni			
Display di segnaletica Signage Display	Applicazione di rete	Proxy	Imposta il server proxy. Disattiva / Attiva (Nome host: Indirizzo IP server proxy, Porta: Numero porta server proxy, Tipo: Tipo server proxy) Verifica / nome utente / password		
		Porta di rete OTSP	Cambiare il Porta di rete OTSP.		
	Utilità di sistema	Cancella memoria	Cancella tutti i dati nelle cartelle.Tutto / Archivio interno / Archivio USB / Scheda SD		
		Ripristina	Ripristino predefiniti	Annulla	Tornare al Menu.
				OK	Preimpostato in fabbrica ripristino dei dati.
		Riavvio automatico	Acceso spento		
		Importazione e esportazione	Esporta impostazioni display di segnaletica	Esporta nella cartella Signage sotto USB/SD. Archivio USB / Scheda SD	
			Importa impostazioni display di segnaletica	Importa dalla cartella Signage sotto USB/SD. Archivio USB / Scheda SD	
		Clona	Clona file multimediali		Copia media file da memoria interna USB o SD.
		Sicurezza	Memoria esterna	Disattiva	Sblocco SD Card/ USB memoria esterna.
	Attiva			Blocco SD Card/ USB memoria esterna.	
	Password di amministratore	Abilita	Fare clic sulla casella di controllo per Abilita / Disabilita.		
		Modifica password	Cambia la password.		
Ripristina password		Reimposta la password al valore predefinito.			

*1 Il logo di avvio è disponibile solo quando si seleziona ' User ' nella funzione logo dal menu OSD "Configuration2".

*2 Per ulteriori informazioni, fare riferimento a download del manuale di animazione di avvio personalizzato sul sito Web IYYAMA.

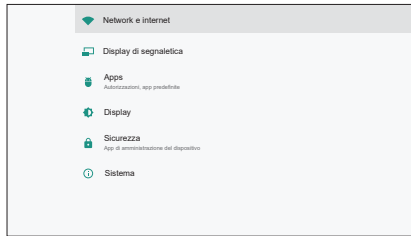

Adjustment Item	Problem / Option			
Display di segnaletica Signage Display	Utilità di sistema	Password di blocco Touch	Abilita	Fare clic sulla casella di controllo per Abilita / Disabilita.
			Modifica password	Cambia la password.
			Ripristina password	Reimposta la password a valore predefinito.
		Visualizza la password di blocco della modalità	Abilita	Fare clic sulla casella di controllo per Abilita / Disabilita.
			Modifica password	Cambia la password.
			Ripristina password	Reimposta la password a valore predefinito.
		5 scorciatoie da tastiera per il menu principale	Abilita	Fare clic sulla casella di controllo per Abilita / Disabilita.
			Modifica 5 scorciatoie da tastiera	Cambia la password.
			Resetta 5 scorciatoie da tastiera	Reimposta la password a valore predefinito.
		5 scorciatoie da tastiera per il menu sorgente	Abilita	Fare clic sulla casella di controllo per Abilita / Disabilita.
			Modifica 5 scorciatoie da tastiera	Cambia la password.
			Resetta 5 scorciatoie da tastiera	Reimposta la password a valore predefinito.
		5 scorciatoie da tastiera per switch PD/ modalità home display	Abilita	Fare clic sulla casella di controllo per Abilita / Disabilita.
			Modifica 5 scorciatoie da tastiera	Cambia la password.
			Resetta 5 scorciatoie da tastiera	Reimposta la password a valore predefinito.
Scorri verso l'alto	Scorri verso l' alto abilitato	Abilita / Disabilita il scorrimento verso l'alto per attivare il menu sorgente		

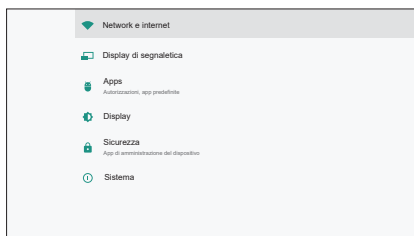

Regolazioni	Problemi / Opzioni		
Display di segnaletica Signage Display	Aggiornamenti sistema	Aggiornamento locale	Aggiornamento del firmware.
Apps Apps	Mostra informazione applicazioni		
Display Display	Imposta dimensione carattere.		
Sicurezza Security	Visualizzare le informazioni di conservazione credenziali.		
Sistema System	Tastiera e input	Impostare la tastiera e il tipo di input.	
	Opzioni sviluppatore	Quando si modificano le impostazioni di sistema, si può verificare un problema di instabilità. In questo caso contattare un rivenditore o il centro assistenza.	
	Info	Informazioni principali : Aggiornamenti sistema / Android version / Kernel version / Build number Ricerca automatica aggiornamenti .zip da USB o SD Card. Quando si seleziona il file. Zip il monitor verrà riavviato ed inizierà l'aggiornamento.	

Salva: Salva

Elimina: Cancellare

Ignora: Ignora

Annulla: Chiudere senza salvare

■ Informazioni brevi

Premere il tasto Info e il numero 77 sul telecomando.

Mostra le informazioni della rete ed il monitor, etc

<Android> * Upgrade di Android non disponibile su questo modello.

- Impostazioni : Vai alle impostazioni delle app.
- Apps : Mostra tutte le app. (Browser/Chromium/File Manager/Media Player/Lettore PDF/Impostazioni)
- Rete : Imposta Ethernet.
- Memoria : Mostra le informazioni della memoria Android.

■ Preparazione per usare Media Player e PDF Player

Per usare il Media Player é necessario effettuare una salvaguardia dell'archivio in una cartella specifica sullo vostra chiave USB o carta SD.

1. Create una cartella chiamata "signage" sulla vostra chiave USB or carta SD, create in questa cartella una sub-cartella (video / photo / music / PDF).

- videos in /signage/video/
- photos in /signage/photo/
- music in /signage/music/
- pdfs in /signage/pdf/

2. Effettuate una salvaguardia degli archivi video / foto / musica / PDF nel sub-cartella della chiave USB o carta SD.

3. Inserire la scheda USB o SD in una porta USB o slot per schede SD del monitor.

4. Quando usate la memoria interna, effettuate una salvaguardia degli archivi necessari della vostra chiave USB o carta SD nella cartella e sub-cartella corrispondente nella memoria interna dello schermo.

- videos in /signage/video/
- photos in /signage/photo/
- music in /signage/music/
- pdfs in /signage/pdf/

NOTA

Assicuratevii di selezionare la cartella giusta.

Se si salva il file nella cartella sbagliata, potrebbe essere difficile trovarlo.

■ Slide bar

- **Open:** Apri cartella (USB/schede SD)
- **Delete:** Cancella files.
- **Copy:** Copia files.
- **Move:** Sposta files.
- **Select:** Seleziona files.
- **Select All:** Seleziona tutti files.

■ File system supportato:

FAT32

■ Formato file supportato:

- Musica: MP3, WMA, WMA pro, M4A, AAC, LPCM
- Video: AVI, MP4, 3GPP, MKV, ASF, VRO VOB, PS, TS
- Foto: JPEG, BMP, PNG, GIF

[Media Player]

- Riproduci: Seleziona la playlist da riprodurre
- Componi: Modifica playlist
- Impostazioni: Imposta le proprietà di riproduzione





● Componi

1. Selezionare "Componi" sulla pagina. Prima selezionare una playlist per riprodurre tra FILE 1 e FILE7.
2. Selezionare il file e selezionare modifica o elimina.
3. Salvare il file modificato.
 - videos in /signage/video/
 - photos in /signage/photo/
 - music in /signage/music/
4. Quando create un alista di foto vi verrà chiesto se volete riprodurre una musica di sottofondo. Selezionare la vostra preferenza.

■ Slide bar

- **Sorgente:** Selezionare memoria (USB/Scheda SD)
- **Playlist:** Mostra playlist (Interno)
- **Seleziona tutto:** Selezionare tutti i file in memoria.
- **Elimina tutto:** Cancella la playlist.
- **Aggiungi/rimuovi:** Aggiorna la playlist d'origine.
- **Ordina:** Ordina playlist.
- **Salva/Interrompi:** Salva o interrompi la playlist.
- **Indietro:** Indietro.





■ Telecomando

-  **Option key:** Slidebar display
-  **Play key:** Riproduci media file
-  **Pause key:** Mette
-  **Info key:** Mostra media file
-  **OK key:** Seleziona / Deseleziona file

● Riproduci

Selezionare "Riproduci" sulla pagina. Prima selezionare una playlist per riprodurre tra FILE 1 e FILE7.

■ Media Hotkey

-  **Play:** Riprodurre media file.
-  **Pause:** Sospendere media file.
-  **Fast forward:** Per tornare in avanti 20 secondi.
-  **Rewind:** Per tornare indietro 20 secondi.
-  **Stop:** Fermare media file. Se è un file .gif si sospenderà.

● Impostazioni

Selezionare "Impostazioni " sulla pagina.

- **Modalità ripetizione:** Modo riproduzione.

Ripeti una volta: Tutti i file sono ripetuti una volta.

Ripeti tutto: riproduce tutti i file nella stessa cartella ripetutamente.

- **Effetto presentazione:** Effetto foto slideshow.

Da destra a sinistra: Cambia scorrimento da destra a sinistra.

Passa: Cambia ruotando orizzontalmente nel centro.

Angolo: Cambia allargando dall'angolo sinistro al destro.

Nessuno: Normal

- **Durata effetto:** Durata effetto foto. 5s/10s/15s/20s

[Browser]

● Impostazioni

Selezionare "Impostazioni " sulla pagina.

- Impostare URL di uso frequente.

1. Selezionare 1 - 7.

2. Immettere URL e premere OK.

3. Premere "option" per mostrare la slide bar.

Import: Importare lista file URL

Export: Esportare lista file URL

Delete all: Cancella tutti URL

Back: Slide bar verrà chiusa

[PDF Player]





● Componi

1. Selezionare "Componi" sulla pagina. Prima selezionare una playlist per riprodurre tra FILE 1 e FILE7.
2. Selezionare il file e selezionare modifica o elimina.
3. Salvare il file modificato.
-pdfs in /signage/pdf/

■ Slide bar

- **Sorgente:** Selezionare memoria (USB/Scheda SD)
- **Playlist:** Mostra playlist (Interno)
- **Seleziona tutto:** Selezionare tutti i file in memoria.
- **Elimina tutto:** Cancella la playlist.
- **Aggiungi/rimuovi:** Aggiorna la playlist d'origine.
- **Ordina:** Ordina playlist.
- **Salva/Interrompi:** Salva o interrompi la playlist.
- **Indietro:** Indietro.





■ Telecomando

-  **Option key:** Slidebar display
-  **Play key:** Riproduci media file
-  **Info key:** Mostra media file
-  **OK key:** Seleziona / Deseleziona file

● Riproduci

Selezionare "Riproduci" sulla pagina. Prima selezionare una playlist per riprodurre tra FILE 1 e FILE7.







■ Media Hotkey

-  **Play:** Riprodurre media file.
-  **Pause:** Sospendere media file.
-  **Fast forward:** Vai alla pagina seguente, se la pagina è la fine del file, andrà al prossimo file.
-  **Rewind:** Torna alla pagina precedente, se la pagina è la prima del file, tornerà al file precedente.
-  **Stop:** Ritorna alla prima pagina.

■ Color Hotkey

- **Blue key:** Zoom in (+10%)
- **Yellow key:** Zoom out (-10%)
-  **OK key:** Reimposta zoom

■ Freccia

-  /  /  /  : Regola pagina (Quando la pagina è stata zoom in/out)
-  : Pagina precedente (Quando la pagina non è stata zoom in/out)
-  : Pagina successiva (Quando la pagina non è stata zoom in/out)

● Impostazioni

Selezionare "Impostazioni" sulla pagina.

- **Modalità ripetizione:** Modo riproduzione.
Ripeti una volta: Tutti i file sono ripetuti una volta.
Ripeti tutto: riproduce tutti i file nella stessa cartella ripetutamente.
- **Durata effetto:** Durata effetto PDF. 5s/10s/15s/20s

[Chromium]

Connettersi alla rete e navigare sul web.

[Cloud Storage]

Collegare la rete e l'unità cloud.

[EShare Pro]

EShare è un'app di interazione multi-schermo che rende l'utilizzo in intrattenimento domestico, presentazioni aziendali e corsi di formazione naturale e divertente.

[File Manager]

Naviga nei file memorizzati nella memoria interna, USB e SD Card.

[iiyama OTA]

Controlla e aggiorna l'ultima versione del firmware.

[iMirror]

Questo è un software che può visualizzare l'immagine dallo smartphone sul monitor.

[Whiteboard]

È possibile scrivere caratteri, linee e immagini e incollare immagini o file.

FUNZIONE STANDBY

Questo prodotto è dotato della funzione di standby. Quando è attivato, automaticamente riduce il consumo di potenza non necessario del monitor quando il computer non è in uso.

La funzione standby, comprese tutte le impostazioni del timer è configurato dal sistema operativo. Controllare il manuale del sistema operativo per informazioni su come questo può essere configurato.

■ Modalità Standby

Quando il segnale video dal computer è spento, il monitor entra in modalità standby che riduce il consumo di potenza inferiore a 1,5W*. Lo schermo diventa scuro e l'indicatore di alimentazione diventa rosso. Dalla modalità standby, l'immagine riappare in alcuni secondi quando si toccano la tastiera o il mouse.

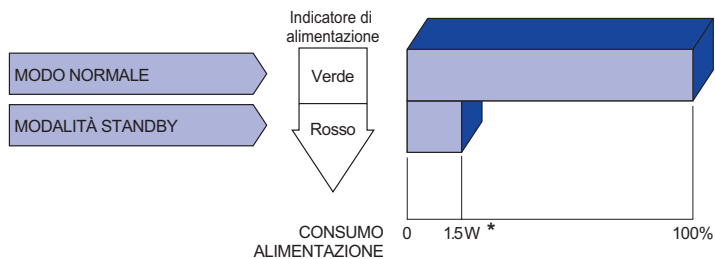

* Quando i dispositivi USB non sono collegati.

RISOLUZIONE DEI PROBLEMI

Se il monitor smette di funzionare correttamente, verificate i seguenti punti per una possibile soluzione.

1. Eseguite i settaggi descritti nella sezione UTILIZZO DEL MONITOR a seconda del problema riscontrato. Se il monitor non mostra alcuna immagine saltate al punto 2.
2. Verificate i seguenti punti se non trovate opportuna soluzione nella sezione UTILIZZO DEL MONITOR o se il problema persiste.
3. Se incontrate un problema non descritto a seguire o che non potete risolvere, contattate il VS. Rivenditore o un centro assistenza iiyama.

Problemi

Check

- ① L'immagine non appare.

(Indicatore di alimentazione non si accende.)

- Il cavo di alimentazione è nella presa.
- L'alimentazione è accesa.
- La presa di corrente funziona. Per favore verificate con un altro equipaggiamento.

(Indicatore di alimentazione è verde.)

- Se il salva schermo bianco è attivo, toccare la tastiera o il mouse.
- Aumentare il contrasto e/o la luminosità.
- Il computer è acceso.
- Il cavo di segnale è correttamente connesso.
- Il segnale di sincronizzazione del computer è compreso nelle specifiche del monitor

(Indicatore di alimentazione è rosso.)

- Se il monitor è nella modalità standby, toccare la tastiera o il mouse.
- Il computer è acceso.
- Il cavo di segnale è correttamente connesso.
- Il segnale di sincronizzazione del computer è compreso nelle specifiche del monitor

- ② lo schermo non è sincronizzato.

- Il cavo di segnale è correttamente connesso.
- Il segnale di sincronizzazione del computer è compreso nelle specifiche del monitor.

- ③ lo schermo non è centrato.

- Il segnale di sincronizzazione del computer è compreso nelle specifiche del monitor.

- ④ lo schermo è troppo chiaro o troppo scuro.

- Il livello di uscita video del computer è compreso nelle specifiche del monitor.

- ⑤ lo schermo trema.

- Il voltaggio di alimentazione è compreso nelle specifiche del monitor.
- Il segnale di sincronizzazione del computer è compreso nelle specifiche del monitor.

- ⑥ nessun audio.

- Gli strumenti audio (computer etc) sono ON.
- Il cavo audio è correttamente connesso.
- Il volume è acceso.
- La funzione Mute è spenta.
- Il livello di uscita audio è compreso nelle specifiche del monitor.

Problemi

Check

- ⑦ L'audio è troppo forte o troppo debole. Il livello di uscita audio è compreso nelle specifiche del monitor.
- ⑧ Si udisce uno strano rumore. Il cavo audio è correttamente connesso.

INFORMAZIONI SUL RICICLAGGIO

Per il rispetto dell'ambiente per favore non disperdete il monitor.
Visitate il nostro sito: www.iiyama.com per il riciclaggio.

APPENDICE

Design e specifiche sono soggette a cambiamenti senza comunicazione anticipata.

SPECIFICHE : ProLite T4362AS

Touch Screen	Tecnologia	Capacitivo proiettato 20 punti
	Trasmissione luce	84%
	Durezza	6H
	Spessore	3,425mm
	Sistema Comunicazione	USB serial
	Finitura superficiale	<25mm
Dimensione categoria		43"
Pannello LCD	Tecnologia Pannello	ADS
	Dimensione	Diagonale: 42,5" (108cm)
	Pixel pitch	0,0817mm H × 0,003(RGB) × 0,2451mm V
	Luminosità	500cd/m ² (Tipico: senza Vetro), 260cd/m ² (Predefinito / Risparmio energetico)
	Ratio di Contrasto	1200 : 1 (Typical)
	Angolo visibile	Orizzontale : 178 gradi, Verticale: 178 gradi (Tipici)
	Tempo Risposta	8ms (Typical, Grigio a grigio)
Colori Display		Circa. 1,07 G
Frequenza Sync		Orizzontale: 30,0-135,0kHz, Verticale: 50-75Hz
Risoluzione Nativa		3840 × 2160, 8,3 MegaPixels
Massima risoluzione supportata		3840 × 2160 60Hz
Connettori Ingresso		HDMI × 3
LAN		RJ45
Porta Seriale		RS-232C Ingresso/Uscita ø 2.5mm sub-mini jack
Segnali Ingresso Video		Digitale: HDMI
Connettori IR		IR Ingresso/Uscita
Connettori USB		USB2,0(DC5V, 500mA) USB Media Player × 1, Porta di servizio × 1
Micro SD card slot		Micro SD
Altoparlanti		Interni: 10 W x 2 (stereo)
Dimensione massima dello schermo		941,18 4mm L x 529,416 mm A / 37,1" L x 20,8" A
Sorgente Alimentazione		100-240VAC, 50-60Hz, 1,7A
Consumo di alimentazione*		75 W tipici, Modalità standby : 1,5 W massimo, Modalità spenta : 0,3 W massimo
Dimensioni / Peso netto		990,0 × 578,0 × 70,0mm / 39,0 × 22,8 × 2,8" (LxA×P) 10,7kg / 23,6lbs
Considerazioni ambientali		Esercizio: Temperatura 0 a 40°C / 32 a 104°F Umidità 20 a 80% (No condensa) Deposito: Temperatura -20 a 60°C / -4 a 140°F Umidità 5 a 95% (No condensa)
Approvals		CE, UKCA, EAC, TÜV-Bauart

NOTA

* Quando i dispositivi USB non sono collegati.

SPECIFICHE : ProLite T5562AS

Touch Screen	Tecnologia	Capacitivo proiettato 20 punti
	Trasmissione luce	80%
	Durezza	6H
	Spessore	2,5±0,35mm
	Sistema Comunicazione	USB serial
	Finitura superficiale	<25mm
Dimensione categoria		55"
Pannello LCD	Tecnologia Pannello	VA
	Dimensione	Diagonale: 54,6" (138,8cm)
	Pixel pitch	0,315mm H × 0,315mm V
	Luminosità	500cd/m ² (Tipico: senza Vetro), 240cd/m ² (Predefinito / Risparmio energetico)
	Ratio di Contrasto	5000 : 1 (Typical)
	Angolo visibile	Orizzontale : 178 gradi, Verticale: 178 gradi (Tipici)
Tempo Risposta		8ms (Typical, Grigio a grigio)
Colori Display		Circa. 1,07 G
Frequenza Sync		Orizzontale: 30,0-135,0kHz, Verticale: 50-75Hz
Risoluzione Nativa		3840 × 2160, 8,3 MegaPixels
Massima risoluzione supportata		3840 × 2160 60Hz
Connettori Ingresso		HDMI × 3
LAN		RJ45
Porta Seriale		RS-232C Ingresso/Uscita ø 2.5mm sub-mini jack
Segnali Ingresso Video		Digitale: HDMI
Connettori IR		IR Ingresso/Uscita
Connettori USB		USB2,0(DC5V, 500mA) USB Media Player × 1, Porta di servizio × 1
Micro SD card slot		Micro SD
Altoparlanti		Interni: 10 W x 2 (stereo)
Dimensione massima dello schermo		1209,6 mm L x 680,4 mm A / 47,6" L x 26,8" A
Sorgente Alimentazione		100-240VAC, 50-60Hz, 2,3A
Consumo di alimentazione*		150 W tipici, Modalità standby : 1,5 W massimo, Modalità spenta : 0,3 W massimo
Dimensioni / Peso netto		1264,5 × 735,0 × 66,0mm / 49,8 × 28,9 × 2,6" (LxAxP) 16,7kg / 36,8lbs
Considerazioni ambientali		Esercizio: Temperatura 0 a 40°C / 32 a 104°F Umidità 20 a 80% (No condensa) Deposito: Temperatura -20 a 60°C / -4 a 140°F Umidità 5 a 95% (No condensa)
Approvals		CE, UKCA, EAC, TÜV-Bauart

NOTA * Quando i dispositivi USB non sono collegati.

SPECIFICHE : ProLite T6562AS

Touch Screen	Tecnologia	Capacitivo proiettato 20 punti
	Trasmissione luce	80%
	Durezza	6H
	Spessore	2,5±0,35mm
	Sistema Comunicazione	USB serial
	Finitura superficiale	<25mm
Dimensione categoria		65"
Pannello LCD	Tecnologia Pannello	ADS
	Dimensione	Diagonale: 64,5" (164cm)
	Pixel pitch	0,372mm H × 0,372mm V
	Luminosità	500cd/m ² (Tipico: senza Vetro), 245cd/m ² (Predefinito / Risparmio energetico)
	Ratio di Contrasto	1200 : 1 (Typical)
	Angolo visibile	Orizzontale : 178 gradi, Verticale: 178 gradi (Tipici)
Tempo Risposta		8ms (Typical, Grigio a grigio)
Colori Display		Circa. 1,07 G
Frequenza Sync		Orizzontale: 30,0-135,0kHz, Verticale: 50-75Hz
Risoluzione Nativa		3840 × 2160, 8,3 MegaPixels
Massima risoluzione supportata		3840 × 2160 60Hz
Connettori Ingresso		HDMI × 3
LAN		RJ45
Porta Seriale		RS-232C Ingresso/Uscita ø 2.5mm sub-mini jack
Segnali Ingresso Video		Digitale: HDMI
Connettori IR		IR Ingresso/Uscita
Connettori USB		USB2,0(DC5V, 500mA) USB Media Player × 1, Porta di servizio × 1
Micro SD card slot		Micro SD
Altoparlanti		Interni: 10 W x 2 (stereo)
Dimensione massima dello schermo		1428,48 mm L x 803,52 mm A / 56,2" L x 31,6" A
Sorgente Alimentazione		100-240VAC, 50-60Hz, 2,7A
Consumo di alimentazione*		165 W tipici, Modalità standby : 1,5 W massimo, Modalità spenta : 0,3 W massimo
Dimensioni / Peso netto		1485,0 × 860,0 × 71,0mm / 58,5 × 33,9 × 2,8" (LxAxP) 27,8kg / 61,2lbs
Considerazioni ambientali		Esercizio: Temperatura 0 a 40°C / 32 a 104°F Umidità 20 a 80% (No condensa) Deposito: Temperatura -20 a 60°C / -4 a 140°F Umidità 5 a 95% (No condensa)
Approvals		CE, UKCA, EAC, TÜV-Bauart

NOTA * Quando i dispositivi USB non sono collegati.

DIMENSIONI : ProLite T4362AS

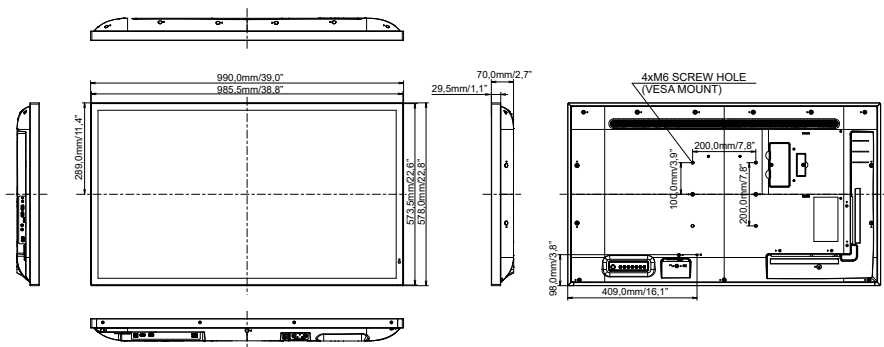

DIMENSIONI : ProLite T5562AS

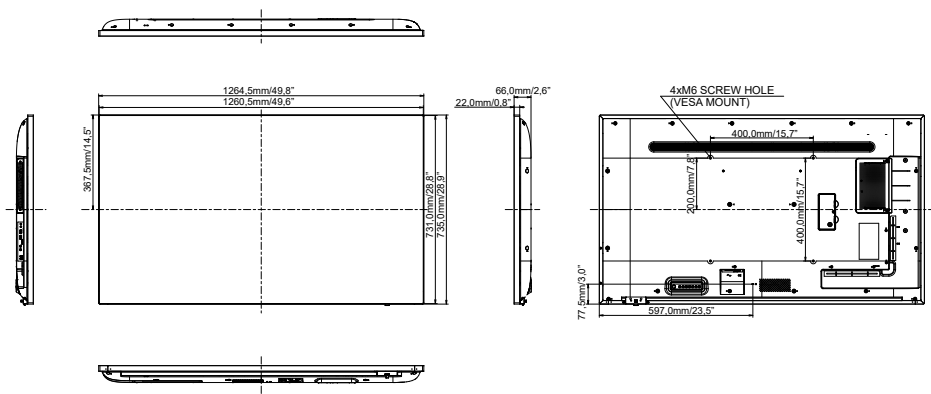

DIMENSIONI : ProLite T6562AS

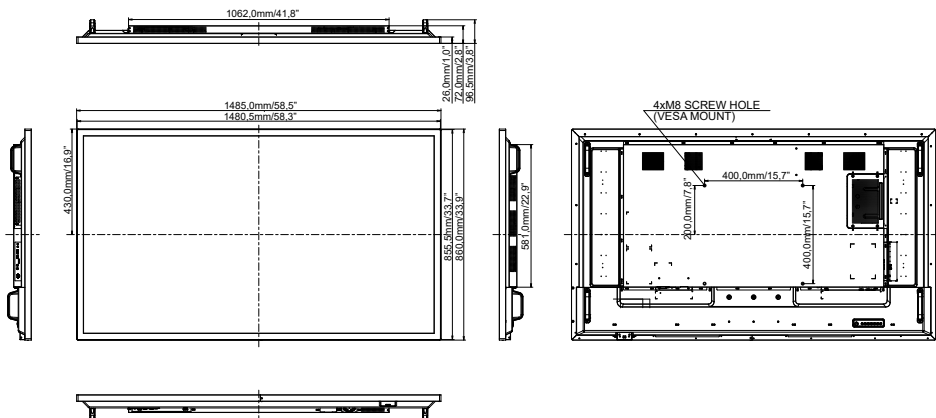

FREQUENZE CONFORMI

Timing		f _H (kHz)	f _V (Hz)	Dot clock (MHz)	HDMI1	HDMI2	HDMI3
VESA	VGA 640x480	31.5	60.0	25.175	○	○	○
	SVGA 800x600	37.9	60.0	40.000	○	○	○
	XGA 1024x768	48.4	60.0	65.000	○	○	○
	WXGA 1280x768	47.8	60.0	79.500	○	○	○
	QVGA 1280x960	60.0	60.0	108.000	○	○	○
	SXGA 1280x1024	64.0	60.0	108.000	○	○	○
	HD FWXGA 1366x768	47.7	60.0	85.500	○	○	○
	CVT 1400x900	55.9	60.0	106.500	○	○	○
	WSXGA 1680x1050	65.3	60.0	146.250	○	○	○
	FHD 1920x1080	67.5	60.0	148.500	○	○	○
4K 3840x2160		67.5	30.0	297.000	○	○	○
		135.0	60.0	594.000	○	○	○
IBM	720x400	31.5	70.0	28.320	○	○	○
	NTSC-M	15.7	60.0	13.500			
SD	NTSC-J	15.7	60.0	13.500			
	PAL-BDGH	15.7	60.0	13.500			
	480i	60Hz	15.7	60.0	13.500	○	○
	576i	50Hz	15.6	50.0	13.500	○	○
	480p	60Hz	31.5	60.0	27.000	○	○
	576p	50Hz	31.3	50.0	27.000	○	○
HD	720p	50Hz	37.5	50.0	74.250	○	○
		60Hz	45.0	60.0	74.250	○	○
	1080i	50Hz	28.1	50.0	74.250	○	○
		60Hz	33.8	60.0	74.250	○	○
	1080p	50Hz	56.3	50.0	148.500	○	○
		60Hz	67.5	60.0	148.500	○	○

* ○ significa frequenze supportate.