

Guida al design inclusivo HP

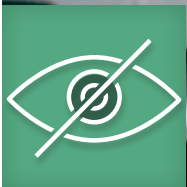

per stampanti HP Enterprise FutureSmart,
dispositivi MFP e Digital Sender



L'accessibilità per tutti i clienti è una priorità assoluta per HP



HP si impegna a creare soluzioni e design innovativi che rendono le nostre stampanti accessibili e facili da usare per tutti i clienti, inclusi quelli con disabilità. Con un'ampia gamma di prodotti per la stampa, HP tenta di offrire caratteristiche che garantiscano la massima facilità di utilizzo, come pulsanti e pannelli di controllo intuitivi, comodo accesso a vassoi della carta e cartucce e funzioni di configurazione/gestione da remoto. Alcune linee di stampanti specifiche sono dotate di altre funzionalità di design inclusivo.



Nota: per ulteriori informazioni sulle caratteristiche di una stampante specifica, consultare la relativa scheda tecnica.

Questa guida illustra funzionalità, configurazioni e accessori che semplificano l'utilizzo delle stampanti HP anche da parte di utenti con disabilità o invalidità. Le icone riportate di seguito sono impiegate nelle pagine successive di questa guida per associare caratteristiche e opzioni al tipo di vantaggio offerto.



Vantaggi per la visione

Facilita la capacità di visione di un'ampia gamma di utenti, compresi coloro con disabilità quali cecità, ipovisione e daltonismo



Vantaggi in termini di accesso e sforzo

Consente l'accesso e riduce lo sforzo fisico necessario per utilizzare la stampante HP



Vantaggi relativi agli aspetti linguistici, cognitivi e di apprendimento

Supporta gli utenti semplificando le attività e rendendo le interazioni più intuitive e facili da comprendere



Vantaggi per le abilità fino motorie

Offre un'alternativa semplificata per attività che generalmente richiedono doti di manualità



Vantaggi per l'udito

Supporta gli utenti fornendo opzioni di messaggistica con volume regolabile e pannello di controllo per la risoluzione dei problemi

Introduzione al design inclusivo HP

Se si possiede già una stampante HP...

Iniziare verificando la versione del firmware. Le funzionalità e le opzioni di accessibilità variano in base al tipo di firmware del pannello di controllo (**FutureSmart 3** oppure **FutureSmart 4**). Utilizzare i seguenti esempi per identificare il tipo di firmware installato sulla stampante in uso.

Pannelli di controllo **FutureSmart 3**



Pannelli di controllo **FutureSmart 4**



La versione del firmware della stampante può essere verificata anche stampando una pagina di configurazione dal pannello di controllo (dal menu Report, selezionare Pagina di configurazione/stato e la voce Pagina di configurazione, quindi premere il pulsante OK oppure Stampa).

Consultare la sezione seguente per scoprire come posizionare la stampante per l'accesso più comodo. Quindi passare alla sezione corrispondente al tipo di firmware in uso (FutureSmart 3 o FutureSmart 4) per ulteriori informazioni e per sfruttare al meglio le funzionalità e le opzioni di design inclusivo disponibili. Infine, nell'ultima parte della guida, è possibile rivedere caratteristiche e opzioni in base al tipo di prodotto per un quadro più completo.

Se si sta acquistando una stampante...

Controllare le informazioni presenti in questa guida per identificare le funzionalità e le opzioni di design inclusivo desiderate e fare riferimento alle tabelle di prodotti nell'ultima parte della guida. Per ulteriori informazioni, contattare il rappresentante locale di HP.

Informazioni sul posizionamento della stampante

Individuare una posizione per la stampante che spazii sufficiente per l'apertura di sportelli e vassoi. Per informazioni sulle dimensioni e consigli di tipo ambientale, visitare il sito www.hp.com/support e cercare il Manuale utente della stampante in uso.

Collocare fisicamente la stampante affinché sia accessibile e in una posizione comoda per gli utenti. I consigli di posizionamento riportati di seguito garantiscono un accesso e un posizionamento ottimale della stampante:

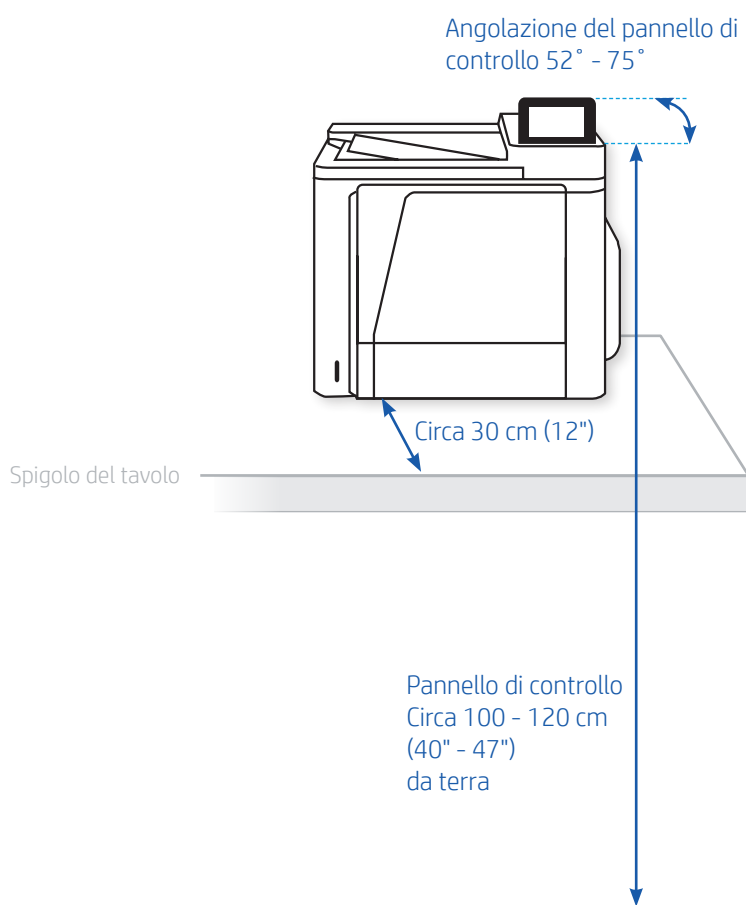

- Posizionare la stampante a un'altezza che permetta al pannello di controllo di trovarsi a 40 - 47 pollici (101,6 - 119,4 cm) da terra. Questa è considerata la posizione ideale per tutti gli utenti, compresi coloro che si spostano su sedia a rotelle.

NOTA: con alcune stampanti, potrebbe essere necessario l'impiego di un tavolo o di un supporto per rispettare i requisiti di altezza. Per alcune stampanti sono disponibili supporti o combinazioni di vassoio della carta/supporto. Visitare il sito www.hp.com/buy/parts per cercare e ordinare componenti o accessori originali HP. Se si possiede un modello di tipo Managed, contattare il proprio rappresentante per i servizi gestiti.

- Se la stampante è collocata su un tavolo o un supporto, verificare che non si trovi a più di 12 pollici (30,5 cm) dallo spigolo della superficie su cui è posizionata, per garantire un facile accesso al pannello di controllo.
- Posizionare i pannelli di controllo con schermo a sfioramento regolabile a un'angolazione compresa tra 52° e 75° inclinando il display. Questa è considerata la posizione ideale per permettere a tutti gli utenti di visualizzare e utilizzare facilmente il display.

Informazioni sulle funzionalità del firmware FutureSmart 3

Se si utilizza il firmware FutureSmart 3, effettuare l'aggiornamento a FutureSmart 4 per disporre di maggiori funzioni di accessibilità e aggiungere accessori compatibili. Per istruzioni sull'aggiornamento del firmware, vedere

[Aggiornamento del firmware utilizzando un'unità flash USB o il server Web incorporato \(EWS\)](#).



NOTA: il firmware FutureSmart 4 non è disponibile per le seguenti stampanti

- HP Color LaserJet Enterprise CP5525
- HP LaserJet Enterprise M506 (modelli con display a 4 righe)
- HP LaserJet Managed serie M506 (modelli con display a 4 righe)
- HP Color LaserJet Enterprise M552
- HP Color LaserJet Enterprise M553 (modelli con display a 4 righe)
- HP Color LaserJet Managed serie M553 (modelli con display a 4 righe)
- HP LaserJet Enterprise M601/602/603/604
- HP LaserJet Enterprise M605/M606 (modelli con display a 4 righe)

Il firmware FutureSmart 3 offre le seguenti configurazioni del pannello di controllo per display grafico, suono e impostazioni di timeout.

Tabella 1: funzionalità del firmware FutureSmart 3

| Funzionalità | Descrizione | Tipo di assistenza | | |
|--|---|--------------------|--|--|
| Volume altoparlanti fax (solo nei modelli fax). | Volume della suoneria regolabile | | | |
| Luminosità del pannello di controllo (modelli MFP selezionati) | Luminosità del display regolabile | | | |
| Tastiera virtuale (pannelli di controllo con schermo a sfioramento da 4,3" e 8") | Tastiera a sfioramento che compare sul pannello di controllo della stampante quando è richiesto un input | | | |
| Timeout di attività della stampante (modelli MFP selezionati) | Intervallo di tempo regolabile per il ritorno automatico alla schermata Home da una schermata operativa inattiva. Consente all'utente di avere più tempo per prendere le decisioni necessarie e scegliere i comandi | | | |

Informazioni sulle funzionalità del firmware FutureSmart 4

Se sulla stampante è installata la versione più recente del firmware FutureSmart 4, sul pannello di controllo sono già disponibili numerose funzioni di assistenza.

Tabella 2: funzionalità del firmware FutureSmart 4

| Funzionalità | Descrizione | Tipo di assistenza | | | |
|--|--|--------------------|--|--|--|
| Pannello di controllo LCD con retroilluminazione (solo modelli selezionati) | Illuminazione del pannello di controllo che offre una visibilità ottimale in ambienti scarsamente illuminati | | | | |
| Tastiera virtuale (pannelli di controllo con schermo a sfioramento da 4,3" e 8") | Tastiera a sfioramento che compare sul pannello di controllo della stampante quando è richiesto un input | | | | |
| Tastiera integrata (solo modelli Flow selezionati) | Tastiera fisica sotto il pannello di controllo per un comodo accesso ai comandi | | | | |
| Tastiera accessoria (stampanti MFP e Digital Sender/scanner selezionati) | Tastiera USB BigKeys con tasti più grandi e maggiore portata (con il Kit opzionale accessibilità HP) | | | | |
| Comandi automatici di impostazione rapida dei processi | Salvataggio delle impostazioni per processi di stampa comuni. Sono configurati sul pannello di controllo o sul server Web integrato (EWS). | | | | |
| Modalità a elevato contrasto² | Contrasto regolabile tra testo e sfondo | | | | |
| Inverti colori² | Opzione per invertire i colori utilizzati per testo e sfondo | | | | |
| Zoom schermo² | Ingrandimento dei contenuti sul pannello di controllo | | | | |
| Volume regolabile tramite pulsante | Regolazione del volume tramite pulsante (con l'accessorio opzionale Assistente accessibilità HP installato) | | | | |

² Per informazioni sulla configurazione di questa funzionalità del pannello di controllo, vedere [Configurazione dell'app Accessibilità sul pannello di controllo della stampante](#).

Informazioni sul Kit accessibilità HP

È possibile personalizzare la stampante FutureSmart 4 con un HP Kit opzionale accessibilità HP per un accesso semplificato e un miglior utilizzo.*



(Per conoscere i modelli di stampanti compatibili, consultare la sezione alla fine di questo documento, [Funzionalità e opzioni per prodotto](#)).

Il kit comprende un braccio di supporto per estendere il raggio d'azione dell'utente, più etichette in Braille e una tastiera accessibile per assistenza di tipi visivo.



Tastiera accessibile

- BigKeys LX
- Conforme a TAA



Braccio di supporto

Braccio in polimero che consente di:

- Regolare il pannello di controllo
- Sollevare l'alimentatore automatico documenti (ADF)
- Regolare le guide dell'ADF
- Spostare la carta



Etichette in Braille

Etichette in Braille autoadesive per vassoi, tastiera, porte USB, pulsante di accensione ecc.



Per ordinare il Kit accessibilità HP, visitare il sito www.hp.com/buy/parts e inserire il codice articolo **2TD64A**.

Se si possiede un modello con servizio gestito, contattare il proprio rappresentante per i servizi gestiti.

*Richiede il firmware FutureSmart 4 versione 4.5 o superiore.

Informazioni sull'Assistente accessibilità HP











L'Assistente accessibilità HP è un dispositivo compatto che aggiunge funzioni di comando vocale e lettura dello schermo alla stampante FutureSmart 4.* È progettato con pulsanti dalla forma intuitiva e funzionalità di accesso semplificato e consente di attivare comandi vocali basati su sessione con un solo tocco.



L'Assistente accessibilità HP può essere comodamente collegato alla stampante HP FutureSmart 4* oppure inserito in posizione piatta nell'alloggiamento per integrazione hardware. È compatibile con dispositivi di classe enterprise HP dotati di pannelli di controllo da 2,7", 4,3" oppure 8" e della più recente versione del firmware FutureSmart 4.

(Per conoscere i modelli di stampanti compatibili, consultare la sezione [Funzionalità e opzioni per prodotto](#)).

Tabella 3: funzionalità dell'Assistente accessibilità HP

| Funzionalità | Descrizione | Tipo di assistenza |
|------------------------------------|---|---|
| Comando vocale | Funzionamento della stampante tramite istruzioni vocali. L'Assistente accessibilità HP supporta circa 170 comandi vocali per dispositivi configurati in lingua inglese. |      |
| Unità per la lettura dello schermo | Sintetizzatore vocale per la lettura del contenuto del pannello di controllo. Il volume del suono è regolabile. |      |

Video introduttivi

[Installazione dell'Assistente accessibilità HP](#)

[Funzioni del pulsante dell'Assistente accessibilità HP](#)

[Comandi vocali dell'Assistente accessibilità HP](#)

Per maggiori informazioni sull'Assistente accessibilità, visitare il sito www.hp.com/support/hpaa e consultare il Manuale utente e la Guida all'installazione.

Per ordinare l'Assistente accessibilità HP, visitare il sito www.hp.com/buy/parts e inserire il codice articolo **2MU474A**.

Se si possiede un modello con servizio gestito, contattare il proprio rappresentante per i servizi gestiti.

*Vedere elenco di stampanti compatibili a pagina 9 - 11.

Funzionalità e opzioni per prodotto

Le seguenti tabelle indicano le funzionalità e le opzioni di design inclusivo disponibili sulle stampanti e sugli scanner elencati.

Tabella 4: stampanti MFP - Enterprise

| Stampanti MFP Enterprise | FutureSmart 4 | Kit accessibilità HP | Assistente accessibilità HP |
|--|---------------|----------------------|-----------------------------|
| Stampante MFP HP Color LaserJet Enterprise M577 | Si | Si | Si |
| Stampante MFP HP Color LaserJet Enterprise M680 | Si | Si | No |
| Stampante MFP HP Color LaserJet Enterprise M681/682 | Si | Si | Si |
| Stampante MFP HP Color LaserJet Enterprise Flow M880 | Si | Si | No |
| Stampante MFP HP Color LaserJet Enterprise M575 | Si | Si | No |
| Stampante MFP HP Color LaserJet Enterprise M775 | Si | Si | No |
| Stampante MFP HP LaserJet Enterprise M525 | Si | Si | No |
| Stampante MFP HP LaserJet Enterprise M527 | Si | Si | Si |
| Stampante MFP HP LaserJet Enterprise M630 | Si | Si | No |
| Stampante MFP HP LaserJet Enterprise M631/632/633 | Si | Si | Si |
| Stampante MFP HP LaserJet Enterprise M725 | Si | Si | No |
| Stampante MFP HP LaserJet Enterprise Flow M830 | Si | Si | No |
| Stampante MFP HP OfficeJet Enterprise Color X585 | Si | Si | No |
| Stampante MFP HP PageWide Enterprise Color 586 | Si | Si | Si |
| Stampante MFP HP PageWide Enterprise Color 780/785 | Si | Si | Si |



Tabella 5: stampanti MFP - Managed

| Stampanti MFP Managed | FutureSmart 4 | Kit accessibilità HP | Assistente accessibilità HP |
|--|---------------|----------------------|-----------------------------|
| Stampante MFP HP Color LaserJet Managed serie E57540 | Si | Si | Si |
| Stampante MFP HP Color LaserJet Managed E67550/E67560 | Si | Si | Si |
| Stampante MFP HP Color LaserJet Managed E77822/E77825/E77830 | Si | Si | Si |
| Stampante MFP HP Color LaserJet Managed E87640/E87650/E87660 | Si | Si | Si |
| Stampante MFP HP Color LaserJet Managed serie M575 | Si | Si | No |
| Stampante MFP HP Color LaserJet Managed serie M577 | Si | Si | Si |
| Stampante MFP HP Color LaserJet Managed serie M680 | Si | Si | No |
| Stampante MFP HP Color LaserJet Managed M775 | Si | Si | No |
| Stampante MFP HP Color LaserJet Managed M880 | Si | Si | No |
| Stampante MFP HP LaserJet Managed M725 | Si | Si | No |
| Stampante MFP HP LaserJet Managed serie E52545 | Si | Si | Si |
| Stampante MFP HP LaserJet Managed E62555/E62565/E62575 | Si | Si | Si |
| Stampante MFP HP LaserJet Managed E72525/E72530/E72535 | Si | Si | Si |
| Stampante MFP HP LaserJet Managed E82540/E82550/E82560 | Si | Si | Si |
| Stampante MFP HP LaserJet Managed serie M525 | Si | Si | No |
| Stampante MFP HP LaserJet Managed serie M527 | Si | Si | Si |
| Stampante MFP HP LaserJet Managed serie M630 | Si | Si | No |
| Stampante MFP HP LaserJet Managed serie M830 | Si | Si | No |
| Stampante MFP HP Color PageWide Managed serie E58650 | Si | Si | Si |
| Stampante MFP HP PageWide Managed Color E77650/E77660 | Si | Si | Si |
| Stampante MFP HP PageWide Managed Color P77940/P77950/P77960 | Si | Si | Si |

Tabella 6: stampanti con funzione singola - Enterprise

| Stampanti con funzione singola Enterprise | FutureSmart 4 | Kit accessibilità HP | Assistente accessibilità HP |
|---|---------------|----------------------|-----------------------------|
| HP Color LaserJet Enterprise M553x | Si | No | Si |
| HP Color LaserJet Enterprise M651 | Si | No | No |
| HP Color LaserJet Enterprise M652/653 | Si | No | Si |
| HP Color LaserJet Enterprise M855 | Si | No | No |
| HP LaserJet Enterprise M506x | Si | No | Si |
| HP LaserJet Enterprise M605x | Si | No | Si |
| HP LaserJet Enterprise M606x | Si | No | Si |
| HP LaserJet Enterprise M607/608/M609 | Si | No | Si |
| HP LaserJet Enterprise M806 | Si | No | No |
| HP OfficeJet Enterprise Color X555 | Si | No | No |
| HP PageWide Enterprise Color 556 | Si | No | Si |
| HP PageWide Enterprise Color 765 | Si | No | Si |

Tabella 7: stampanti con funzione singola - Managed

| Stampanti con funzione singola Managed | FutureSmart 4 | Kit accessibilità HP | Assistente accessibilità HP |
|--|---------------|----------------------|-----------------------------|
| HP Color LaserJet Managed E55040 | Si | No | Si |
| HP Color LaserJet Managed E65050/E65060 | Si | No | Si |
| HP Color LaserJet Managed M553xm | Si | No | Si |
| HP Color LaserJet Managed serie M651 | Si | No | No |
| HP LaserJet Managed E50045 | Si | No | Si |
| HP LaserJet Managed E60055/E60065/E60075 | Si | No | Si |
| HP LaserJet Managed M506xm | Si | No | Si |
| HP PageWide Managed Color E55650 | Si | No | Si |
| HP PageWide Managed Color E75160 | Si | No | Si |
| HP PageWide Managed Color P75250 | Si | No | Si |

Tabella 8: Digital Sender/scanner

| Digital Sender/scanner | FutureSmart 4 | Kit accessibilità HP | Assistente accessibilità HP |
|---|---------------|----------------------|-----------------------------|
| Workstation per acquisizione documenti HP Digital Sender Flow 8500 fn2 | Si | Si | Si |
| Scanner a superficie piana per documenti HP ScanJet Enterprise Flow N9120 | Si | Si | Si |



Ulteriori informazioni
<http://www8.hp.com/it/it/hp-information/accessibility-aging/index.html>

© Copyright 2018 HP, Inc. Development Company, L.P. Le informazioni contenute in questo documento sono soggette a modifica senza preavviso. Le uniche garanzie per i prodotti e i servizi HP sono presentate nelle dichiarazioni esplicite di garanzia fornite in accompagnamento a tali prodotti e servizi. Nulla di quanto contenuto nel presente documento può essere interpretato come ulteriore garanzia. HP non sarà ritenuta responsabile di errori tecnici o editoriali né di omissioni rilevati in questo documento.

La riproduzione, l'adattamento o la traduzione senza autorizzazione scritta sono vietati, salvo nei casi consentiti dalle leggi sul copyright vigenti.

4AA5-9080ITE, settembre 2018

