

ISTRUZIONI PER L'USO

TD75.13XX

Asciugatrice
T408HD

Prima di utilizzare l'asciugatrice leggere attentamente le istruzioni per l'uso

Gentile cliente,

La ringraziamo di aver acquistato un prodotto di alta qualità ASKO.

Ci auguriamo di soddisfare le Sue aspettative. Il design Scandinavo unisce le linee pulite, la funzionalità regolare e l'alta qualità, Queste sono le caratteristiche principali di tutti i nostri prodotti, tanto apprezzati in tutto il mondo.

Prima di utilizzare l'apparecchiatura, Le consigliamo di leggere le Istruzioni per l'uso che, tra l'altro, contengono anche le informazioni su come contribuire a proteggere l'ambiente.

INDICE

Avvisi di sicurezza	3	Pulizia e manutenzione	34
Descrizione dell'asciugatrice	7	Difetti... cosa fare...?	40
Prima del primo utilizzo dell'apparecchiatura	8	Servizi di manutenzione	44
Sistemazione e collegamento	9	Informazioni tecniche	45
Consigli prima dell'asciugatura	20	Tabella dei programmi	47
Asciugatura passo dopo passo (1 – 7)	22	Smaltimento	48
Impostazioni del sistema	30	Guida rapida	51

I simboli nelle istruzioni significano:

	Informazione, consiglio, suggerimento o raccomandazione		Avviso di pericolo per superficie calda
	Avviso di pericolo		Avviso di pericolo di incendio
	Avviso di pericolo di scossa elettrica		



IN GENERALE



Leggere le istruzioni per l'uso e conservarle in un luogo sicuro.



- **Si prega di non utilizzare l'asciugatrice prima di leggere e capire le istruzioni per l'uso.**
- Il mancato rispetto delle istruzioni per l'uso o l'uso improprio dell'asciugatrice può danneggiare il bucato, l'apparecchiatura o l'utente.
- Le istruzioni d'uso sono reperibili sul nostro sito www.asko.com.
- **L'asciugatrice è destinata esclusivamente all'uso domestico.**
- Prima di collegare l'asciugatrice, bisogna leggere attentamente le istruzioni per l'uso con le descrizioni dell'apparecchiatura e dell'uso appropriato e sicuro della stessa. Le istruzioni valgono per tutti i tipi/modelli di apparecchiature, quindi possono contenere descrizioni di funzioni e componenti che la vostra asciugatrice non possiede.
- Tutti gli interventi e riparazioni dell'asciugatrice devono essere affidati a un tecnico qualificato in quanto le riparazioni scorrette possono causare incidenti o malfunzionamenti.
- Dopo la prima installazione, aspettare almeno 2 ore prima di collegarla alla rete elettrica.
- L'installazione dell'asciugatrice sopra la lavatrice dev'essere svolta da almeno 2 persone.
- L'asciugatrice non deve essere collegata alla rete elettrica utilizzando una prolunga.
- L'asciugatrice non deve essere collegata alla presa per il rasoio o per l'asciugacapelli.
- ⚠ Un cavo di collegamento danneggiato deve essere sostituito da un tecnico autorizzato, evitando in tal modo qualsiasi pericolo.
- ⚠ L'apparecchiatura non deve essere collegata alla rete tramite un interruttore esterno, per es. un timer, o essere collegata a una rete che viene regolarmente attivata e disattivata dal fornitore di energia elettrica.
- **Al termine dell'asciugatura staccare la spina dell'apparecchiatura dalla presa a muro!**
- In caso di collegamento errato dell'apparecchiatura, di uso improprio dell'apparecchiatura o di una manutenzione dell'apparecchiatura da parte di persone non autorizzate, i costi di eventuali danni saranno a carico dell'utente stesso.

- L'aria in prossimità dell'apparecchiatura non deve contenere particelle di polvere.
L'ambiente in cui è collocata l'apparecchiatura, deve essere ben aerato evitare la corrente inversa dei gas emessi dagli apparecchi a gas a fiamme libere (camino).
- L'aria che fuoriesce dall'asciugatrice non deve passare attraverso i canali che si usano per i dispositivi funzionanti a gas o altri combustibili (solo per le asciugatrici ventilate).
- Non asciugare nell'asciugatrice capi non lavati.
- Prima di asciugare il bucato in cui vi sono macchie di olio, acetone, derivati di petrolio, smacchiatori, trementina, cera e prodotti per eliminare la cera, lo stesso deve essere lavato in lavatrice con acqua calda e detersivo.
- I capi di bucato che contengono lattice, parti in gomma, cuffie per la doccia e cuffie da bagno e capi con rivestimenti in schiuma non devono essere mai asciugati nell'asciugatrice.
- Usare gli ammorbidenti o prodotti simili in conformità alle istruzioni del produttore.
- Non sistemare l'asciugatrice dietro porte scorrevoli o porte con cardini sul lato opposto dell'oblò dell'asciugatrice. Posizionarla in modo che l'oblò si possa aprire liberamente.
- Le prese d'aria devono essere sempre libere.
- Non collocare l'asciugatrice su un tappeto con fibre lunghe in quanto le stesse ostacolano la circolazione dell'aria.
- L'aria in prossimità dell'apparecchiatura non deve contenere particelle di polvere.
- Le fibre non devono accumularsi intorno all'asciugatrice.
- ⚠ Togliere sempre dalle tasche tutti gli oggetti, quali accendini e fiammiferi.
- Dopo l'installazione, non accendere l'apparecchiatura per 24 ore. Se durante il trasporto o l'assistenza, è necessario coricare l'asciugatrice su di un fianco, appoggiarla sul lato sinistro guardando da davanti (solo nelle asciugatrici con pompa di calore (Heat pump)).
- L'asciugatrice non deve toccare la parete o apparecchi adiacenti.
- Se l'asciugatrice è collegata ad un sistema di scarico già usato da un'altra apparecchiatura, installare necessariamente una valvola di non ritorno per prevenire l'eventuale danneggiamento dell'asciugatrice causato dalla corrente inversa (solo per le asciugatrici ventilate).
- In caso di intasamento del tubo dell'acqua di condensa o se esiste il rischio di trabocco della condensa dal contenitore per l'acqua di condensa, il galleggiante di sicurezza spegne l'apparecchiatura (solo nelle asciugatrici a condensazione con pompa di calore (Heat pump)).
- Se si desidera spostare l'apparecchiatura o durante l'inverno

immagazzinarla in ambienti non riscaldati, prima bisogna assolutamente svuotare il contenitore dell'acqua di condensa (solo nelle asciugatrici a condensazione con pompa di calore (Heat pump)).

- Il carico massimo di asciugatura espresso in kg (per il programma di cotone) è indicato sulla targhetta di identificazione.

SICUREZZA

-  Solo il bucato lavato con acqua può essere asciugato nell'asciugatrice. Non deve essere asciugato bucato lavato o pulito con detergenti infiammabili (ad esempio benzina, tricloroetilene e simili) in quanto potrebbe esserci rischio di esplosioni.
- I vestiti puliti con detergenti industriali o prodotti chimici **non** devono essere asciugati nell'asciugatrice.
- Se il tubo di scarico è inserito nella fessura dello scarico nella parete, è necessario prevenire la penetrazione di aria fredda installando la griglia di ventilazione! (solo per l'asciugatrice ad evacuazione)
- Il tubo di sfiato non deve passare in un camino attivo per la fuoriuscita del fumo o di gas di scarico, in un pozzo destinato alla ventilazione di ambienti con attrezzature per la combustione o in un camino utilizzato da terze parti. Se il fumo o il gas di scarico ritornano nell'ambiente, c'è il rischio di avvelenamento (solo per l'asciugatrice ad evacuazione).
- L'asciugatrice è protetta dal surriscaldamento disinserendosi. Questo consente di spegnere il riscaldatore se la temperatura diventa troppo alta (solo per l'asciugatrice ad evacuazione e a condensazione).
- Nel caso in cui il filtro della rete non venga pulito, è possibile attivare il blocco automatico del riscaldatore durante il surriscaldamento. Vedere il capitolo "PULIZIA E MANUTENZIONE") (solo per l'asciugatrice ad evacuazione e a condensazione).
-  **AVVISO! Durante il funzionamento, la parte posteriore dell'asciugatrice può diventare molto calda. Prima di toccare la parte posteriore, attendere che l'apparecchiatura si raffreddi completamente. (Tenere in considerazione le istruzioni del capitolo "IMPOSTAZIONE E COLLEGAMENTO")**
-  Non bloccare mai il ciclo di asciugatura prima della conclusione dell'asciugatura e non aprire lo sportello dell'asciugatrice. Se per qualsiasi motivo lo si fa lo stesso, fare attenzione quando si preleva il bucato dal cestello perché i capi possono essere molto caldi, quindi c'è il rischio di ustionarsi.
Estrarre velocemente il bucato dal cestello e stenderlo in modo che si raffreddi il più rapidamente possibile.

SICUREZZA DEI BAMBINI

- Non permettere ai bambini di giocare con l'asciugatrice.
- Impedire ai bambini e agli animali domestici di accedere al cesto dell'asciugatrice.
- Prima di chiudere l'oblò dell'asciugatrice e di avviare il programma, assicurarsi che nel cesto ci sia solo del bucato (non ad esempio un bambino che entrato nel cestello abbia chiuso l'oblò dall'interno).
- **Avviare la sicurezza bambini.**
Vedere il capitolo "IMPOSTAZIONI DI SISTEMA (SYSTEM SETTINGS)" / Blocco bambini (Child Lock).
- **Non permettere ai bambini di età inferiore ai tre anni di stare vicino all'asciugatrice, tranne nel caso in cui siano sotto sorveglianza costante.**
- L'asciugatrice è prodotta nel rispetto di tutti gli standard di sicurezza di legge. I bambini di età superiore agli 8 anni e le persone con ridotte capacità fisiche, sensoriali e mentali o con mancanza di esperienza e conoscenza possono usare l'apparecchiatura solo sotto un adeguato controllo o se adeguatamente istruite sull'uso sicuro dell'asciugatrice e informate circa i pericoli derivanti da un uso improprio. Assicurarsi che i bambini non giochino con l'apparecchiatura. I bambini non devono pulire l'asciugatrice o svolgere i lavori di manutenzione senza un adeguata supervisione.

CONSERVARE LE ISTRUZIONI!

DESCRIZIONE DELL'ASCIUGATRICE

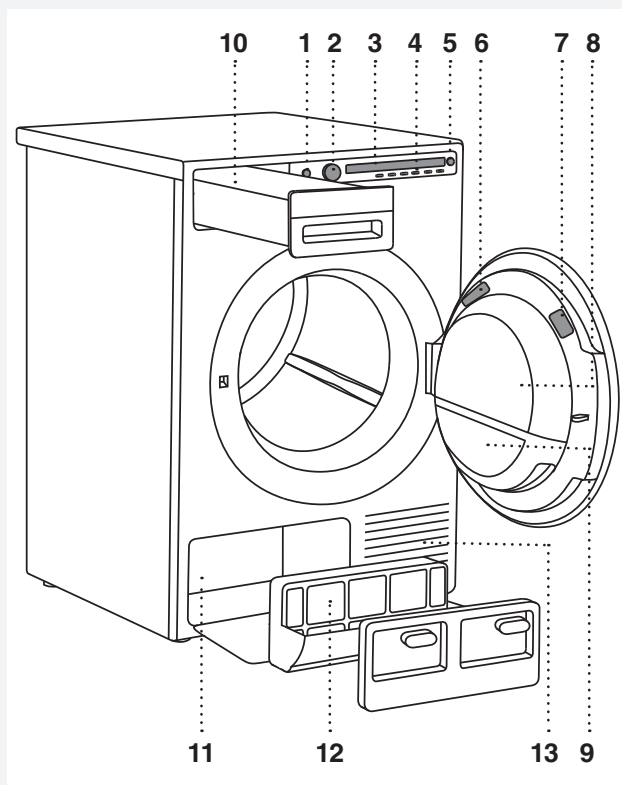

1. Interruttore principale (ON/OFF)
2. Manopola per la selezione del programma
3. Display
4. Tasti per la selezione delle impostazioni dei programmi
5. Tasto Start/Pausa
6. Targhetta informativa sull'asciugatrice (sul lato interno della porta dell'asciugatrice)
7. Codici QR per scaricare le istruzioni d'uso in formato elettronico e AUID (sul lato interno della porta dell'asciugatrice)
8. Oblò dell'asciugatrice
9. Filtro a rete nell'oblò
10. Contenitore dell'acqua di condensa (dipende dal modello)
11. Pompa di calore
12. Filtro della pompa di calore
13. Prese per l'aria

PRIMA DEL PRIMO UTILIZZO DELL'APPARECCHIATURA

IMBALLAGGIO

Rimuovere tutti gli imballaggi.

Si prega di disporre il materiale in accordo con le raccomandazioni locali (vedi il capitolo "SMALTIMENTO").

PULIZIA

Aprire l'oblò dell'asciugatrice tirando verso di sé e pulire il cestello con un panno umido e un detergente delicato.

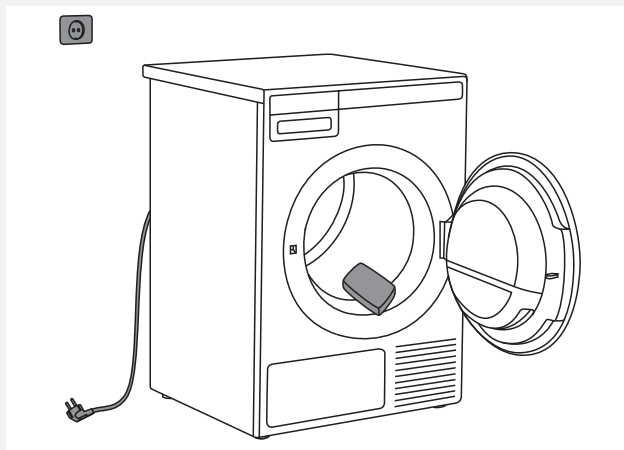

💡 Se l'oblò è aperto, il programma non può essere avviato.

SELEZIONE DELLA LINGUA

Al collegamento (vedere il capitolo "SISTEMAZIONE E COLLEGAMENTO") e al primo avvio dell'apparecchiatura selezionare la lingua preferita:

1. Premendo il tasto 2 o premendo il tasto per selezionare il programma scorrere lungo il set di lingue. Confermare la lingua selezionata premendo il tasto OK.
2. Premendo il tasto "Finire" (Finalize) si conferma la selezione.

Per avviare un ciclo di asciugatura, vedere il capitolo "ASCIUGATURA PASSO DOPO PASSO (1-7)".

💡 Al primo avvio dell'asciugatrice o se la stessa non è stata utilizzata per un lungo periodo di tempo, si può avvertire il rumore di leggeri colpi. È un rumore del tutto normale e scompare dopo alcuni cicli di asciugatura.

SISTEMAZIONE E COLLEGAMENTO

💡 Dopo aver sistemato l'asciugatrice, non avviarla prima di 24 ore. Se durante il trasporto è necessario sdraiare su di un fianco l'apparecchiatura, appoggiarla sul lato sinistro, guardando la macchina dal davanti.

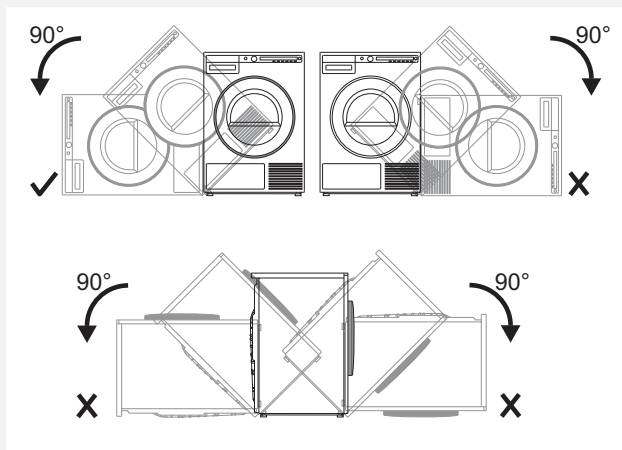

INSTALLAZIONE DELL'ASCIUGATRICE

L'asciugatrice può essere collocata come un'unità autonoma o montata sopra la lavatrice.

L'asciugatrice emette calore, perciò non va posizionata in uno spazio troppo piccolo poiché l'asciugatura richiederebbe più tempo a causa della quantità limitata dell'aria ambientale.

💡 L'asciugatrice non deve essere installata in un ambiente in cui la temperatura può raggiungere i 0° C o anche meno, poiché a questa temperatura l'asciugatrice non funzionerà correttamente, oppure potrebbe congelarsi, e, di conseguenza, danneggiarsi.

Per un funzionamento ottimale dell'asciugatrice, l'ambiente in cui viene collocata deve essere adeguatamente ventilato e con una temperatura compresa tra i 10° C e i 25° C.

⚠ Non sistemare l'apparecchiatura dietro una porta a chiave, dietro porte scorrevoli o porte con cardini sul lato opposto dell'oblò dell'asciugatrice. Posizionarla in modo che l'oblò si possa aprire liberamente.

💡 Il percorso delle prese d'aria deve essere sempre libero.

💡 L'installazione dell'asciugatrice sopra la lavatrice deve essere effettuata da almeno 2 persone.

⚠ Non collocare l'asciugatrice su un tappeto con fibre lunghe in quanto ciò ostacolerebbe la circolazione dell'aria.

Apparecchiatura a libera installazione

L'asciugatrice può essere posizionata accanto alla lavatrice.

Se tra i piedini dell'asciugatrice e il pavimento non vi è attrito sufficiente, durante il funzionamento l'asciugatrice può scivolare. Per evitare lo scivolamento, usare una base antiscivolo oppure collocare su entrambe le gambe anteriori i piedini a ventosa in dotazione.

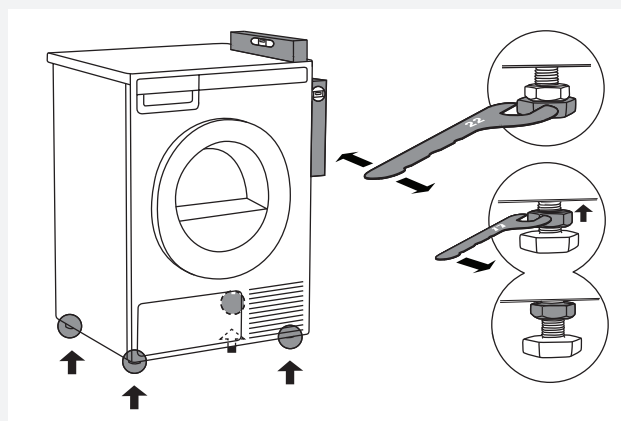
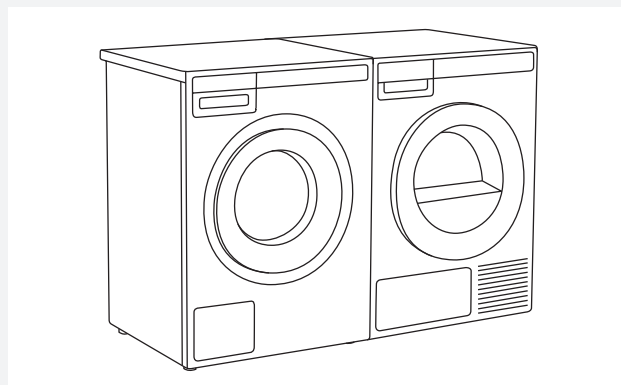

Posizionare l'asciugatrice in modo tale che sia stabile. Utilizzare una livella e bilanciarla sia longitudinalmente che trasversalmente ruotando i piedini regolabili con la chiave inglese n. 22 (massimo 15 mm). Quindi, stringere i controdadi con la chiave inglese n. 17 verso il fondo dell'apparecchio ↑.

Posizionamento dell'asciugatrice per un funzionamento ottimale

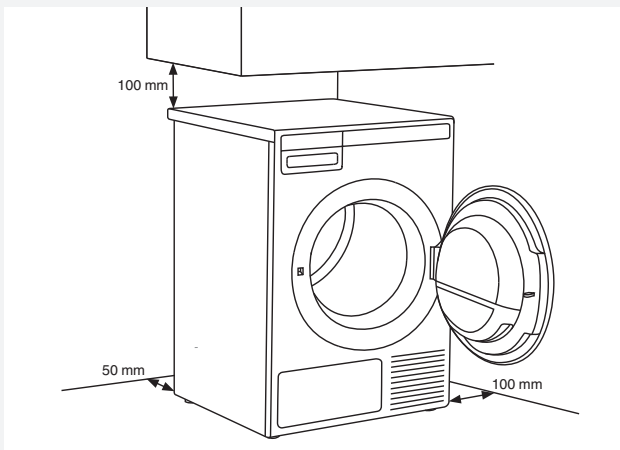

💡 L'asciugatrice non deve toccare la parete o elementi adiacenti. Per una prestazione ottimale dell'asciugatrice, si consiglia di tenere in considerazione la distanza dalle pareti, come mostrato in figura.

Apertura della porta dell'asciugatrice (vista dall'alto).

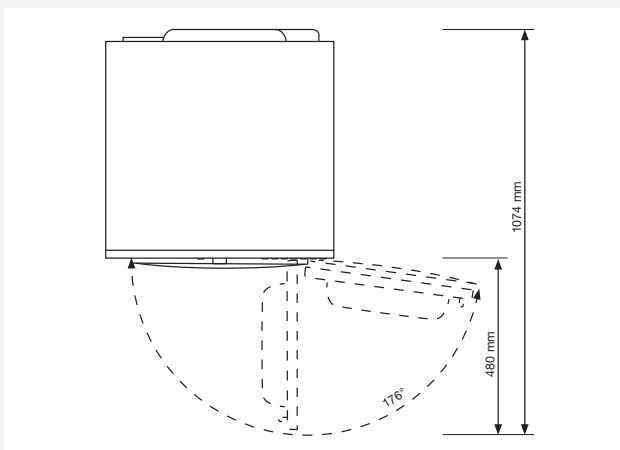

Posizionamento sopra alla lavatrice

Per posizionare l'asciugatrice sopra la lavatrice utilizzare i piedini a ventosa e la staffa antiribaltamento (A+B) che si trovano in dotazione nella scatola di cartone inserita nel cestello dell'asciugatrice. La protezione contro il ribaltamento B è adatta alla lavatrice ASKO e può essere difficile o addirittura impossibile installarla su altre marche di lavatrici. Se la lavatrice e l'asciugatrice non sono delle stesse dimensioni o se tra la lavatrice e l'asciugatrice è stato inserito un ripiano intermedio (es. hidden helper), le staffe di collegamento possono essere acquistate dal centro di assistenza (... disponibile solo per HH (Hidden Helpers) e TD75 collocate su WM80 o WM85 e non per le altre combinazioni).

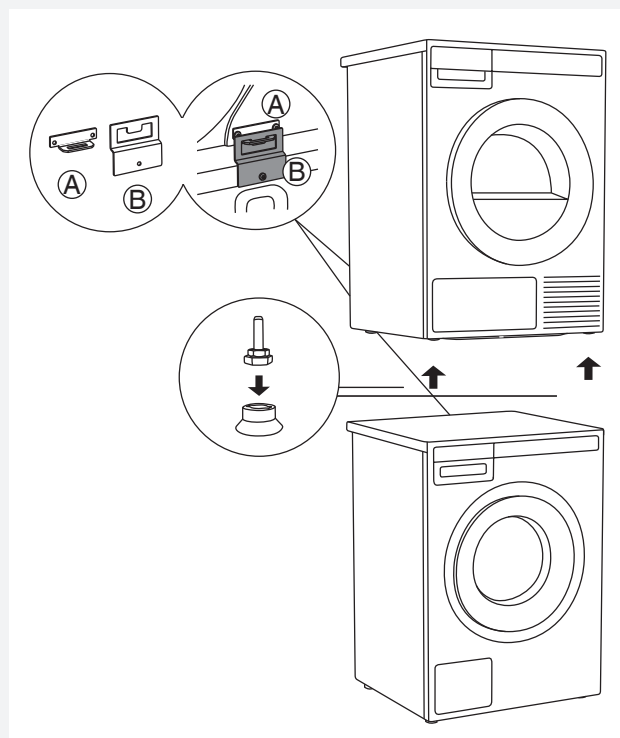

Tutte le lavatrici ASKO reggono il peso dell'asciugatrice.

💡 La lavatrice su cui si desidera installare l'asciugatrice, deve sopportarne il peso (vedere targheta o dati tecnici dell'asciugatrice).

Come posizionare l'asciugatrice sopra una lavatrice (ASKO):

Nella scatola di cartone inserita nel cesto dell'asciugatrice si trovano i piedini a ventosa e la staffa antiribaltamento.

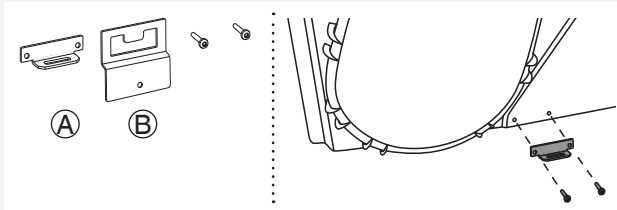

1 La staffa antiribaltamento è composta da due pezzi metallici (A + B).

Fissare il pezzo A sulla parte posteriore dell'asciugatrice.

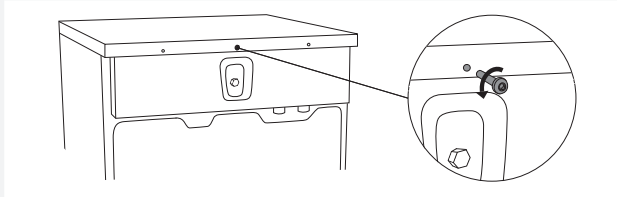

2 Svitare la vite indicata in figura, nella parte posteriore della lavatrice.

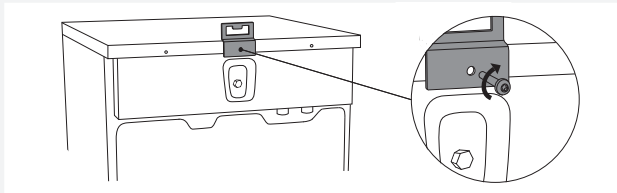

3 Fissare la staffa antiribaltamento (pezzo B) con la vite nella parte posteriore della lavatrice.

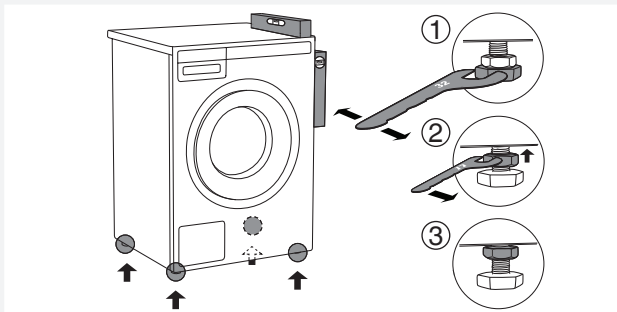

4 Posizionare la lavatrice in modo stabile:

1. Ruotando i piedini con la chiave inglese n. 32, livellare la lavatrice in verticale ed in orizzontale. I piedini sono regolabili fino a +/- 1 cm.
2. Dopo la regolazione dell'altezza dei piedini con la chiave 17 avvitare bene i dadi di protezione (controdadi) contro la base inferiore dell'apparecchiatura ↑.
3. Stringere i controdadi.

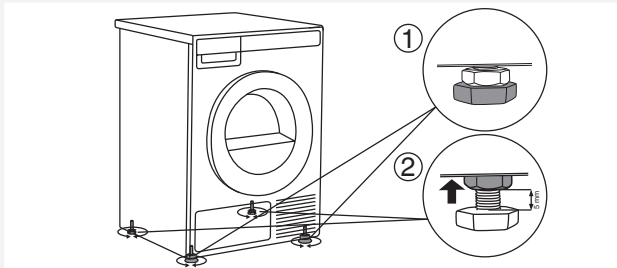

5 Posizionare i piedini dell'asciugatrice:

1. I due piedini anteriori devono essere avvitati del tutto.
2. Svitare i due piedini posteriori per 3,5 giri ossia 5 mm, poi avvitare i dadi protettivi contro la base inferiore dell'apparecchiatura ↑.

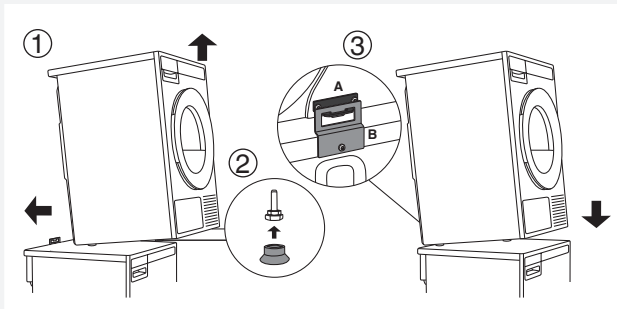

6 Posizionare l'asciugatrice sopra la lavatrice:

1. Sollevare la parte anteriore dell'asciugatrice per 5-10 cm.
2. Fissare i piedini a ventosa sui due piedini anteriori dell'asciugatrice.
3. Agganciare l'asciugatrice alla staffa antiribaltamento (pezzo B nel pezzo A) (vedere figura nella pagina precedente).

💡 Assicurarsi che la staffa sia »bloccata«!

INVERSIONE APERTURA PORTA

Se si desidera aprire l'oblò nella direzione opposta, procedere come segue:

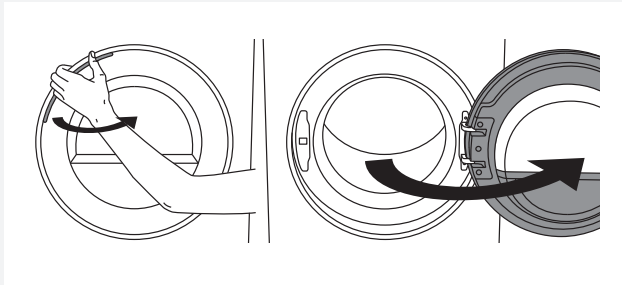

1 Aprire completamente la porta.

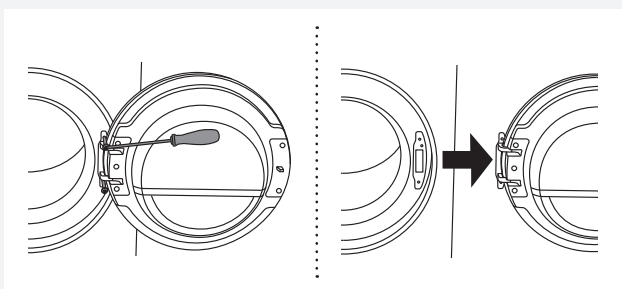

2 Svitare le due viti e togliere l'oblò.

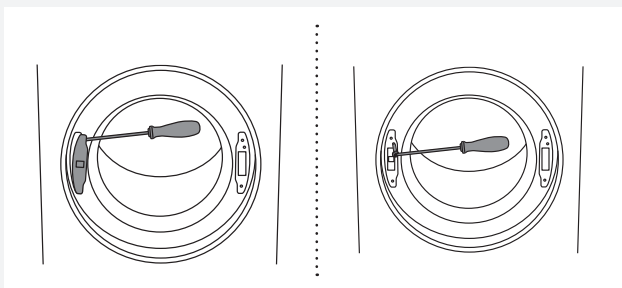

3 Rimuovere la copertura della serratura dell'oblò con un cacciavite e svitare la vite.

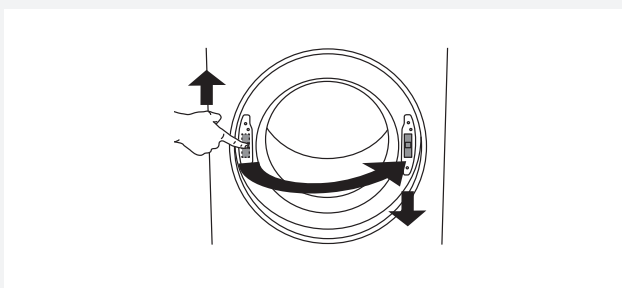

4 Spingere la serratura dell'oblò verso l'alto e toglierla. Posizionarla sull'altro lato e spingerla verso il basso.

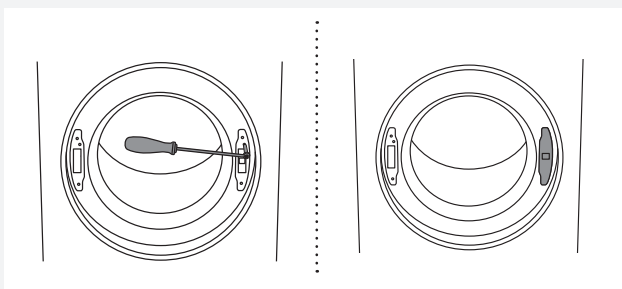

5 Avvitare la vite nella serratura dell'oblò.
Riposizionare la copertura della serratura dell'oblò.

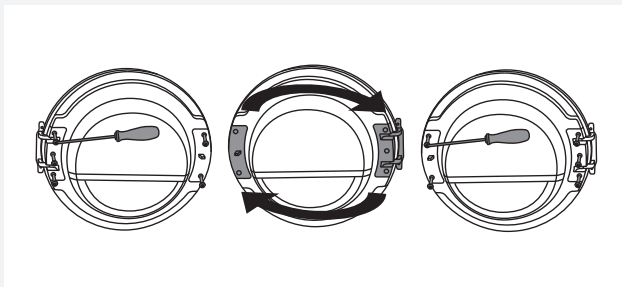

6 Svitare la cerniera dell'oblò (a sinistra) e il blocco serratura dell'oblò (a destra), scambiarli e riavvitarli (la cerniera dell'oblò sul lato destro e il blocco serratura dell'oblò sul lato sinistro).

 Per una rimozione più agevole del pezzo di plastica usare un cacciavite.

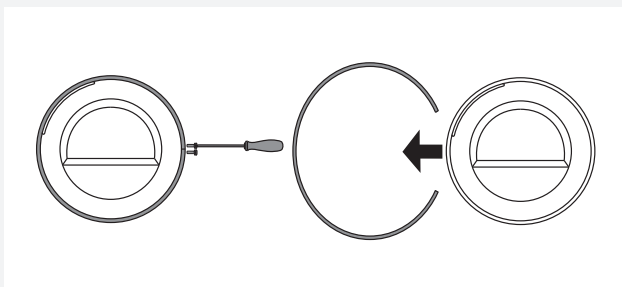

7 Svitare l'anello esterno dell'oblò e rimuoverlo temporaneamente.

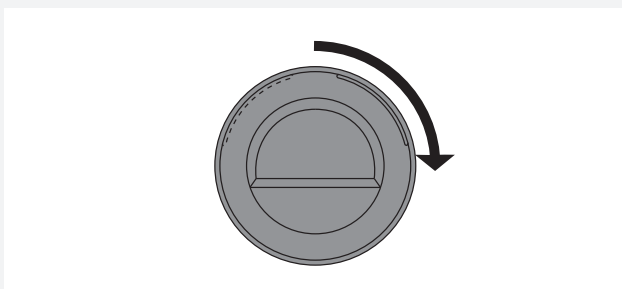

8 Ruotare il vetro dell'oblò di 90° in modo che il segno indicante l'apertura dell'oblò sia sul lato opposto.

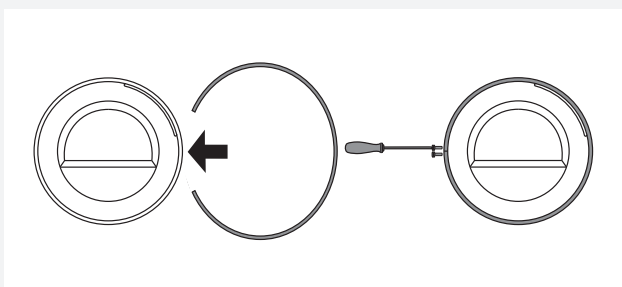

9 Ruotare l'anello dell'oblò di 180°, installarlo sull'oblò e avvitarlo.

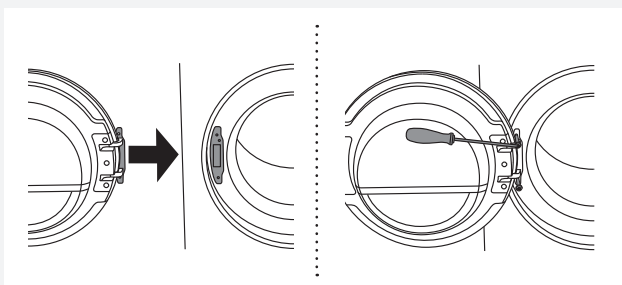

10 Posizionare l'oblò sulla cerniera e avvitarlo.

INSTALLAZIONE

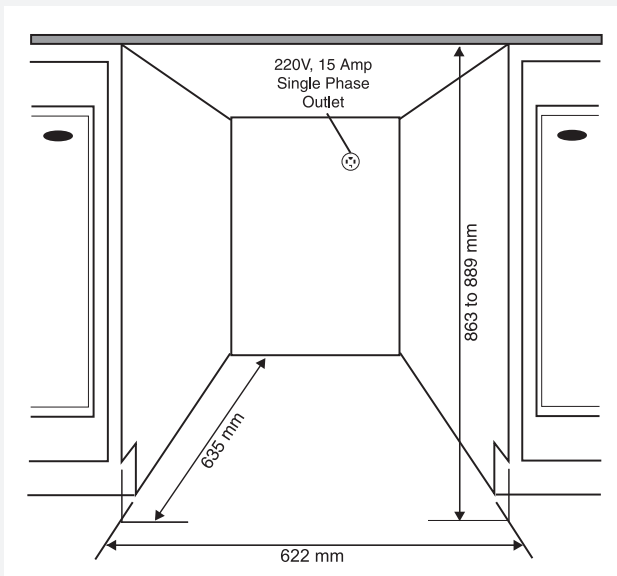

Le asciugatrici ASKO possono essere sistemate sotto l'elemento di arredo o il piano di lavoro che si trova almeno all'altezza di 864 mm. La distanza a tutti i lati dell'apparecchio deve essere di circa 12 mm, mentre la distanza tra il bordo posteriore del piano superiore dell'apparecchio e la parete deve essere di almeno 25 mm. La larghezza dell'apertura ossia della nicchia in cui si desidera inserire l'apparecchio deve essere di almeno 622 mm. Installare l'asciugatrice in modo che la condensa si scarichi costantemente nello scarico o nel lavandino; perciò, dietro l'apparecchio deve essere previsto lo scarico. L'altezza dello stesso non deve superare 1,016 mm.

💡 L'altezza dell'asciugatrice può essere impostata tra 850 mm e 876 mm. Non sollevare l'apparecchio sopra l'altezza di 876 mm.

💡 È molto importante prevenire l'accumulazione ossia l'aumento di calore.

💡 All'aria calda, emessa dall'apparecchio al suo lato posteriore, deve essere consentita la dispersione.

💡 Se l'aria calda non viene dispersa, può causare il malfunzionamento dell'apparecchio.

L'accumulazione o aumento di calore si può prevenire nei seguenti modi:

- Lasciare l'apertura o la nicchia per l'asciugatrice nella base del mobile di cucina o di arredo.
- Aggiungere fessure di ventilazione nell'elemento di cucina o di arredo,

Quando l'apparecchio viene installato sotto l'elemento di arredo o banco di lavoro, il tempo di asciugatura può essere prolungato.

💡 L'asciugatrice non deve essere installata accanto agli apparecchi refrigeranti. L'aria calda che fuoriesce dal retro dell'asciugatrice aumenta la temperatura attorno allo scambiatore di calore, il che comporta al funzionamento continuo del compressore. Se l'asciugatrice non può essere installata altrove, l'apparecchio refrigerante deve essere separato ermeticamente dall'asciugatrice.

Requisiti di ventilazione per il concetto ASKO (quando l'apparecchio viene installato in elemento di arredo o in un armadio)

Gli elementi di comando sul pannello frontale degli apparecchi ASKO danno la possibilità che le lavatrici e asciugatrici vengano installate negli elementi di arredo o negli armadietti.

Assicurarsi che vi sia spazio tra l'apparecchio e l'elemento di arredo o la parete, e una distanza minima di almeno 25 mm tra il bordo posteriore del pannello superiore dell'apparecchio e l'elemento di arredo o la parete.

Se l'apparecchio viene installato nell'elemento di arredo o nell'armadietto che si chiude con la porta, raccomandiamo la stessa sia a listelle affinché possa garantire la ventilazione sufficiente. Questo vale soprattutto per le asciugatrici a condensazione.

In caso contrario, devono essere fornite le aperture di ventilazione sulla porta. La figura sottostante mostra le dimensioni adatte delle fessure o aperture di ventilazione:

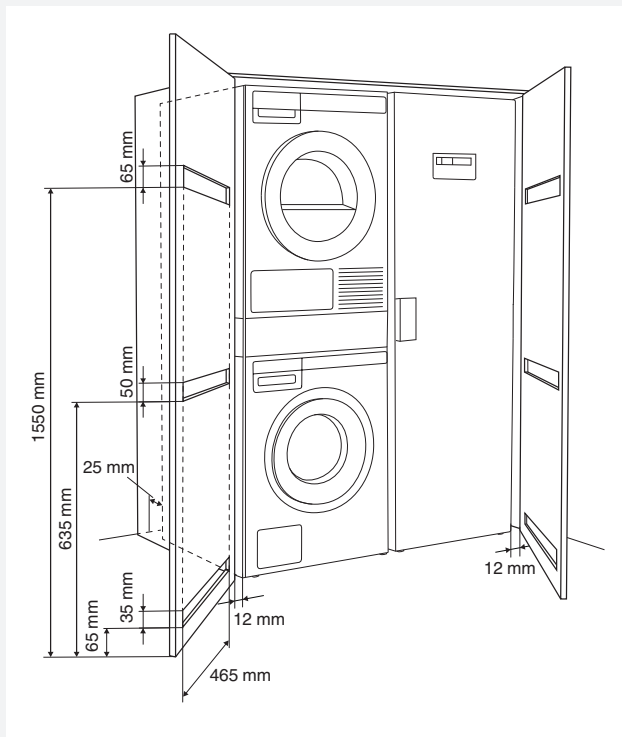

💡 Provvedere affinché dopo l'installazione l'apertura dell'oblò dell'asciugatrice non venga ostacolata in alcun modo.

💡 Il pannello per la presa dell'aria fredda nella parte anteriore dell'asciugatrice non deve essere celato, coperto o altrimenti ostruito. Se detto pannello non è libero, può verificarsi il malfunzionamento dell'apparecchio,

⚠️ La mancata osservanza delle istruzioni influisce sul funzionamento dell'apparecchio e può causare il malfunzionamento dello stesso.

SCARICO DELL'ACQUA DI CONDENZA

L'umidità del bucato viene scaricata nel condensatore e raccolta nel contenitore per l'acqua di condensa. Il contenitore per l'acqua condensata deve essere regolarmente svuotato (vedere il capitolo "PULIZIA E MANUTENZIONE").

Lo svuotamento e l'interruzione dell'asciugatura a causa del serbatoio pieno di acqua condensata può essere evitata collegando lo scarico dell'acqua di condensa direttamente allo scarico (vedere il capitolo "IMPOSTAZIONI DI SISTEMA / Acqua condensata").

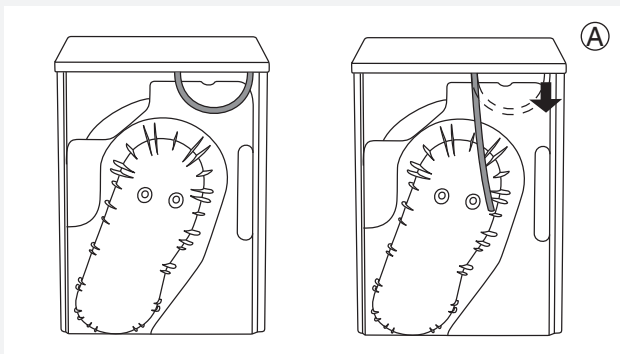

1 Rimuovere il piccolo tubo corto dalla bocchetta (A).

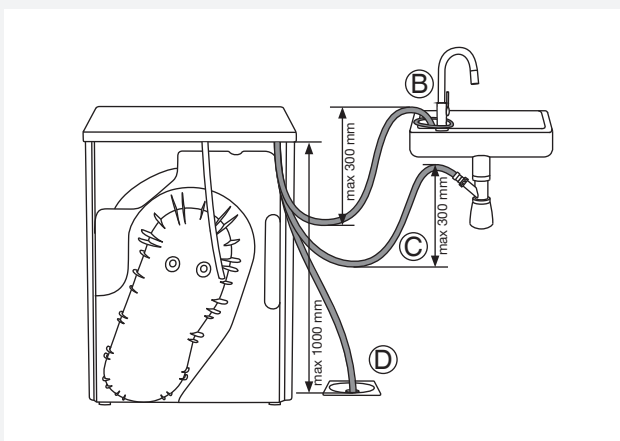



2 Alla stessa bocchetta (A) collegare il tubo di scarico di gomma in dotazione.

Passare il tubo di scarico nel lavandino fissandolo al rubinetto (B) affinché non scivoli durante l'uso. Il tubo di scarico può anche essere immerso nel sifone del lavandino (C) o direttamente nello scarico a terra (D).

L'acqua defluisce direttamente nel lavandino, sifone o scarico a pavimento.

 Non tirate il tubo di scarico, non tenderlo e assicurarsi che non venga piegato.

 Nel caso in cui il tubo di scarico dell'acqua di condensa sia posto nello scarico, nel sifone o nel lavandino, assicurarsi che il tubo sia ben fissato evitando in tal modo possibili perdite d'acqua che possano causare danni inaspettati.

 Utilizzare sempre i tubi in dotazione all'apparecchiatura.

 Se l'asciugatrice viene collegato a un sistema di scarico già usato da un'altra apparecchiatura bisogna installare una valvola di non ritorno. La funzione della valvola di non ritorno è di impedire il reflusso che potrebbe danneggiare l'asciugatrice.

COLLEGAMENTO ALLA RETE ELETTRICA

 Dopo la prima installazione dell'asciugatrice attendere almeno 2 ore prima di collegarla alla rete elettrica.

Collegare l'apparecchiatura a una presa elettrica con messa a terra. La presa a muro deve essere liberamente accessibile e deve avere un collegamento di messa a terra (in conformità con le norme vigenti).

Collegamento al momento della consegna

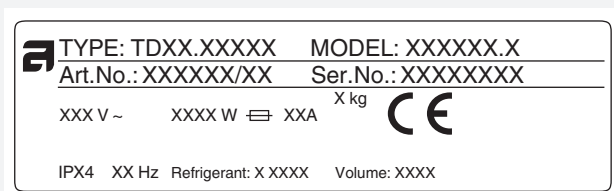

I dati sulla vostra asciugatrice si trovano sulla targhetta dati (MODEL).

Utilizzare l'interruttore differenziale di tipo A.

 L'asciugatrice non deve essere collegata alla rete elettrica tramite una prolunga.

 Non collegare l'asciugatrice alla presa per il rasoio o per l'asciugacapelli.

 Le riparazioni e la manutenzione relative alla sicurezza o all'efficienza devono essere eseguite da esperti qualificati.

ASKO CURA DEL BUCATO – SUPPORTO AUSILIARE (HIDDEN HELPERS)*

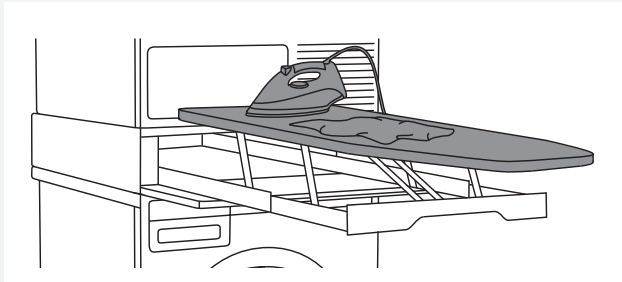

Asse da stiro

L'asse da stiro è una buona soluzione perché è sempre a portata di mano quando c'è da stirare; quando non lo si usa lo si ripone al suo posto facilmente, in modo sicuro e invisibile.

Il suo posto è tra la lavatrice e l'asciugatrice o sopra uno di essi.

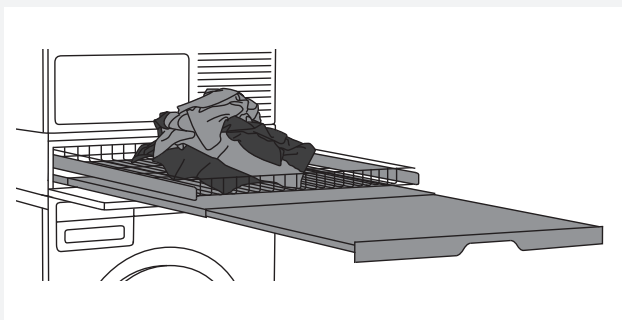

Doppio ripiano

Il cestino metallico e il ripiano estraibile possono essere usati come una superficie supplementare dove appoggiare i vestiti, appaiare le calze e conservare vestiti. Il cestino è utile da usare quando si ritira il bucato dal cestello e per portare il bucato nell'armadio o su una superficie per stirare e piegare.

Il suo posto è tra lavatrice e l'asciugatrice o sopra uno di essi.



Ripiano singolo

Il ripiano estraibile può essere utilizzato come superficie supplementare dove appoggiare i vestiti, appaiare le calze e conservare vestiti. Inoltre, rende più facile aggiungere e ritirare il bucato dal cestello. Il suo posto è tra lavatrice e l'asciugatrice.



Cestino

Il grande cestino estraibile può essere facilmente aperto con la modalità tira e prendi (push-pull). È utile per ritirare il bucato dal cestello e per portare il bucato nell'armadio o su una superficie per stirare e piegare.

Il suo posto è tra lavatrice e l'asciugatrice o sopra uno di essi.

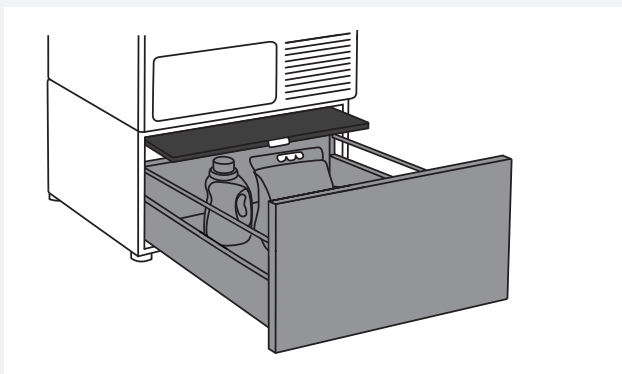

Cassetto con ripiano estraibile

Utile vano portaoggetti di 30 cm. di altezza. Ideale per conservare detersivi, ammorbidenti, appendiabiti, mollette, manuali di istruzioni per l'uso, e altri oggetti utili nell'ambiente per lavare il bucato. Il cassetto ha anche un ripiano per aggiungere e ritirare facilmente il bucato.

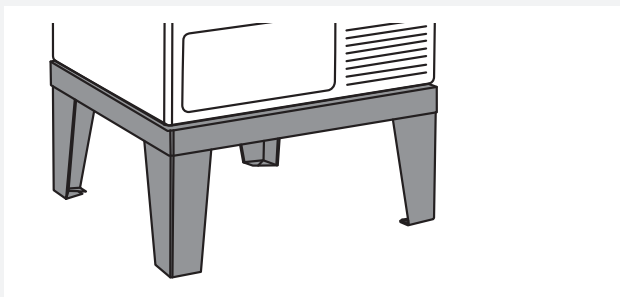

Base

Grazie alla base in acciaio inossidabile (stainless steel), il vostro apparecchio si potrà sollevare di 30 cm, facilitando l'inserimento e il ritiro del bucato.

* DISPONIBILITÀ A SECONDA DEL MERCATO

DENOMINATION	ART. No.
IRONING BOARD HI1153 White	576552
IRONING BOARD HI1153 Stainless steel	732756
IRONING BOARD HI1153 Titanium	576553
LAUNDRY CARE DOUBLE HDB1153 White	576554
LAUNDRY CARE DOUBLE HDB1153 Stainless steel	732757
LAUNDRY CARE DOUBLE HDB1153 Titanium	576555
LAUNDRY CARE SINGLE HSS1053 White	576730
LAUNDRY CARE SINGLE HSS1053 Titanium	576732
LAUNDRY CARE HB1153 White	576733
PEDESTAL DRAWER W. SHELF HPS5323 White (only 8 or 9 kg models)	576735
PEDESTAL DRAWER W. SHELF HPS5323 Stainless steel (only 8 or 9 kg models)	576737
STAINLESS STEEL PLINTH HPL530S FOR 8 AND 9 kg MODELS	441663
STAINLESS STEEL PLINTH HPL830S FOR 11 AND 12 kg MODELS	445501

CONSIGLI PRIMA DELL'ASCIUGATURA

In questo capitolo vi sono alcuni consigli su come preparare il bucato all'asciugatura.

SUDDIVISIONE DEL BUCATO

Suddividere il bucato in base a:

- il tipo,
- lo spessore del tessuto.

La migliore uniformità di asciugatura si ottiene facendo asciugare i capi di bucato di materiale simile.

CAPI DI ABBIGLIAMENTO

1. Chiudere i bottoni, velcri e le cerniere lampo per non danneggiare il tessuto.
2. Girare le tasche.
3. Inserire il bucato molto delicato nell'apposito sacchetto in tessuto.
(Il sacchetto in tessuto per il bucato speciale può essere acquistato nei negozi specializzati.)

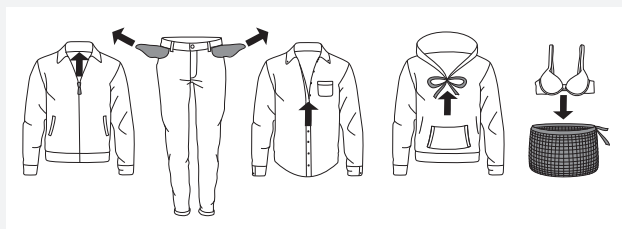

































 Centrifugare il bucato nell'asciugatrice almeno a 1000 giri/min. Centrifugando il bucato con una velocità più elevata si risparmia l'energia e si riduce il tempo di asciugatura.

 Nel caso in cui si decida di asciugare 1 (un) pezzo di bucato grande, è consigliabile asciugarlo separatamente da piccoli pezzi di bucato.

SIMBOLI DEL BUCATO

Si prega di rispettare i simboli del bucato.

I simboli per la cura dei capi tessili:

 Lavaggio		
Normale		Delicato
	Lavaggio max 90 °C	
	Lavaggio max 60 °C	
	Lavaggio max 40 °C	
	Lavaggio max 30 °C	
	Lavaggio a mano	
	Lavaggio non consentito	
 Candeggio		
	Candeggio in acqua fredda	
	Candeggio non consentito	
 Lavaggio a secco		
	Lavaggio a secco con tutti i prodotti	
	Percloroetilene R11, R113, petrolio	
	Lavaggio a secco con cherosene, alcool puro e R 113	
	Lavaggio a secco non consentito	
 Stiratura		
	Stiratura con ferro da stiro a max 200 °C	
	Stiratura con ferro da stiro a max 150 °C	
	Stiratura con ferro da stiro a max 110 °C	
	Stiratura non consentita	
 Asciugatura naturale		
	Asciugatura in piano	
	Asciugatura del bucato non strizzato	
	Asciugatura del bucato sul stendibiancheria o sulla gruccia	
 Asciugatura nell'asciugatrice		
	Asciugatura ad alte temperature	
	Asciugatura a basse temperature	
	Asciugatura nell'asciugatrice non consentita	

MATERIALI ADATTI PER ESSERE ASCIUGATI NELL'ASCIUGATRICE.

 Il materiale è adatto ad essere asciugato nell'asciugatrice. Gli abiti asciugati nell'asciugatrice saranno più morbidi e leggeri di quelli che si asciugano all'aria.

 L'asciugatrice non logora notevolmente i tessuti. Le fibre che si accumulano nel filtro sono composte da polvere e residui che si creano durante l'uso della biancheria.

MATERIALI CHE NON DEVONO ESSERE ASCIUGATI NELL'ASCIUGATRICE

 Il simbolo significa che il materiale non è adatto per essere asciugato nell'asciugatrice.

Non asciugare mai:

- vestiti che sono stati puliti a secco a casa,
- gommapiuma,
- fibre di vetro.

ASCIUGATURA PASSO DOPO PASSO (1 – 7)

PASSO 1: SUDDIVIDERE I TESSUTI

Vedere il capitolo "CONSIGLI PRIMA DELL'ASCIUGATURA".

PASSO 2: ACCENDERE L'INTERRUTTORE PRINCIPALE

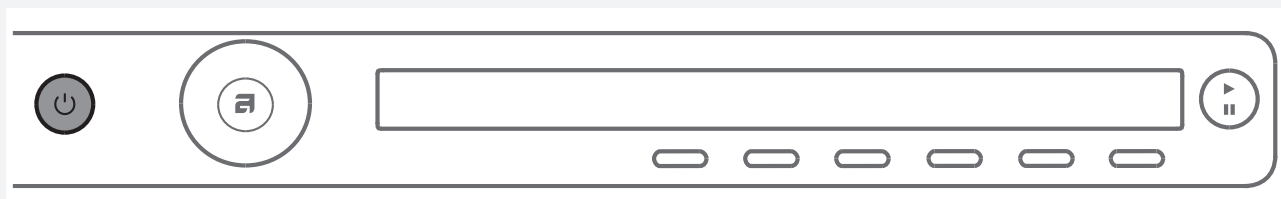

Accensione

Premere il tasto  per accensione/spengimento (ON/OFF).

Spegnimento

Premere il tasto  per accensione/spengimento (ON/OFF).

PASSO 3: APRIRE L'OBLÒ DELL'ASCIUGATRICE E INSERIRE IL BUCATO

Aprire l'oblò dell'asciugatrice verso di sé.

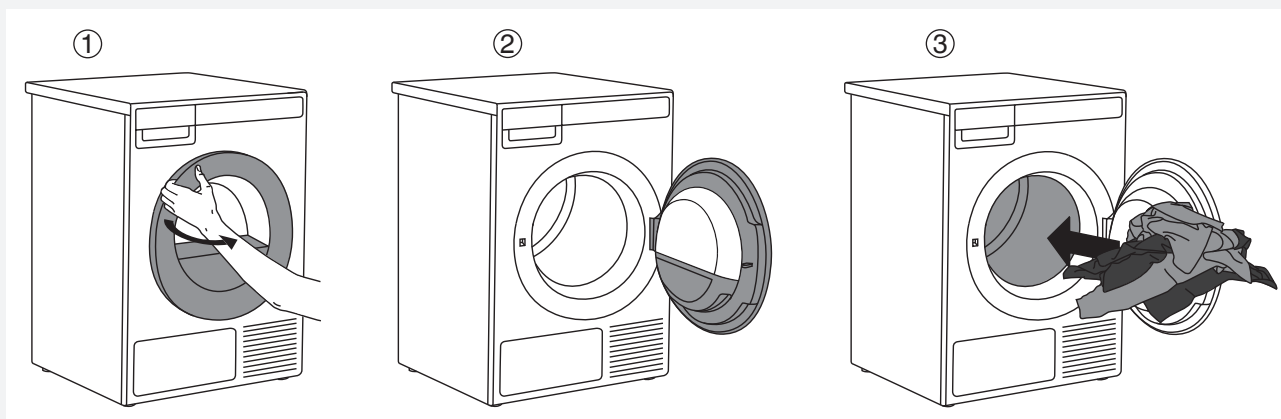

Inserire il bucato nel cestello vuoto dell'asciugatrice. Assicurarsi che tra il bucato non ci sia qualche oggetto, come ad esempio la pallina per il detersivo.

Tali oggetti possono sciogliersi e danneggiare l'asciugatrice o il bucato.

Non sovraccaricare il cestello! (Vedere la tabella dei programmi e tener conto del carico nominale riportato nella targhetta).

Se il cestello dell'asciugatrice è troppo pieno, il bucato alla fine dell'asciugatura sarà più stropicciato o forse anche non asciutto in modo uniforme.

PASSO 4: SELEZIONE DEL PROGRAMMA DI ASCIUGATURA

Selezionare il programma ruotando in entrambe le direzioni la manopola per la selezione del programma.



Usare la manopola per la selezione del programma quando sul display appaiono due frecce ➡. Selezionare il programma rispetto al tipo e all'umidità del bucato da asciugare.

Sul display appare la durata prevista del programma.

Ogni programma offre anche delle impostazioni supplementari. Vedere il PASSO 5.

È possibile scegliere tra i seguenti programmi:

Programma	Max. kg*	Descrizione
1. INTENSIVO PLUS (Auto extra dry)	8	Il programma viene usato per il bucato di cotone più spesso non delicato o multistrato che dopo l'asciugatura è completamente asciutto e può essere riposto nell'armadio.
2. INTENSIVO (Auto dry)	8	Il programma viene usato per il bucato di cotone più spesso non delicato che dopo l'asciugatura è completamente asciutto e può essere riposto nell'armadio.
3. NORMALE ◻ (Auto normal dry)	8	Il programma viene usato per il bucato di cotone non delicato di circa eguale spessore che dopo l'asciugatura è asciutto o leggermente umido.
4. STIRO FACILE (Auto iron dry)	8	Il programma viene usato per la biancheria in cotone non delicato che dopo l'asciugatura è pronto ad essere stirato.
5. JEANS (Auto jeans)	4	Il programma per i jeans e vestiti con cuciture molto spesse.
6. SINETICI (Auto synthetics)	3,5	Il programma viene usato per il bucato delicato di tessuti misti sintetici e di cotone. Il bucato resta ancora leggermente umido dopo l'asciugatura.
7. CAPI DI SPUGNA (Auto terry)	5	Il programma per i capi spessi di spugna grandi e piccoli come asciugamani e accappatoi.
8. PIUMINI (Auto down)	1,5	Il programma viene usato per asciugare capi imbottiti (cuscini, giacconi ...). Asciugare i capi di grandi dimensioni separatamente e utilizzare la funzione extra dry o l'asciugatura a tempo, se necessario.
9. BIANCHERIA DA LETTO (Bedding)	5	Il programma si usa per i capi di biancheria più grandi, come lenzuola o copri piumino. I giri del cestello vengono adattati per evitare che il bucato si attorcigli.
10. SETA E LANA (Silk and Wool)	2	Il programma è progettato per distendere e ammorbidire le fibre dei vostri capi delicati e per prepararli al meglio per essere stesi all'aria, il metodo ideale per asciugare lana e seta con cura.

Programma	Max. kg*	Descrizione
11. CAMICIE (Shirts)	2	Il programma per camicie e camicette asciuga a una bassa temperatura con movimenti alternati del cestello. Il programma procede fino a quando il tessuto è quasi asciutto, in modo tale che l'umidità residua aiuti a prevenire stropicciamenti.
12. RAPIDO PRO (Quick Pro)	2	Il programma è adatto per il bucato non delicato lavato con un programma rapido. Carico: 2 kg Durata: 59 min.
13. A TEMPO (Time program)	4	Il programma viene usato per il bucato non delicato che è ancora leggermente umido e deve essere asciugato fino alla fine. Nel programma a tempo l'umidità residua non viene rilevata automaticamente. Se il bucato è ancora umido dopo l'asciugatura, ripetere il programma; se il bucato è invece troppo asciutto e per questo è stropicciato e ruvido al tatto significa che è stato selezionato un tempo di asciugatura troppo lungo. La durata del programma può essere selezionata da 30 minuti fino a 4 ore (con intervalli di 15 minuti).
14. RAVVIVA (Airing)	2	Questo è un programma senza riscaldamento adatto per rinfrescare e far prendere aria al bucato. La durata del programma può essere selezionata da 15 minuti fino a 4 ore (con intervalli di 15 minuti).
15. IMPOSTAZIONI DEL SISTEMA (System settings)		<p>Selezionare il programma Impostazione del sistema con la manopola di selezione programmi. Confermare la selezione con ENTER (premendo il tasto 2).</p> <p>Con la manopola scegliere dalla lista delle impostazioni. Sono a disposizione le seguenti impostazioni:</p> <ul style="list-style-type: none"> - Blocco bambini (Child lock), - Selezione della lingua (Language), - Set dei programmi (Programmi) (Programs), - Display (contrasto del display e il logo). - Suoni (Sounds), - Acqua condensata (Condensed water), - Reset (Reset). <p>Vedere il capitolo "IMPOSTAZIONI DEL SISTEMA (SYSTEM SETTINGS)".</p>

* Kg max. di bucato asciutto

 Nel caso in cui il bucato non sia asciutto al punto desiderato, utilizzare impostazioni di programma supplementari ossia un programma più adatto.

PASSO 5: SELEZIONE DELLE IMPOSTAZIONI DEL PROGRAMMA

Selezionando le impostazioni del programma, i programmi di asciugatura possono adattarsi alle vostre preferenze.

Alcune impostazioni non sono disponibili in tutti i programmi.

Le impostazioni del programma che sono state selezionate, rimangono memorizzate anche dopo la fine dell'asciugatura e possono essere successivamente modificate (tranne l'avvio ritardato che non viene memorizzato dopo la fine dell'asciugatura).

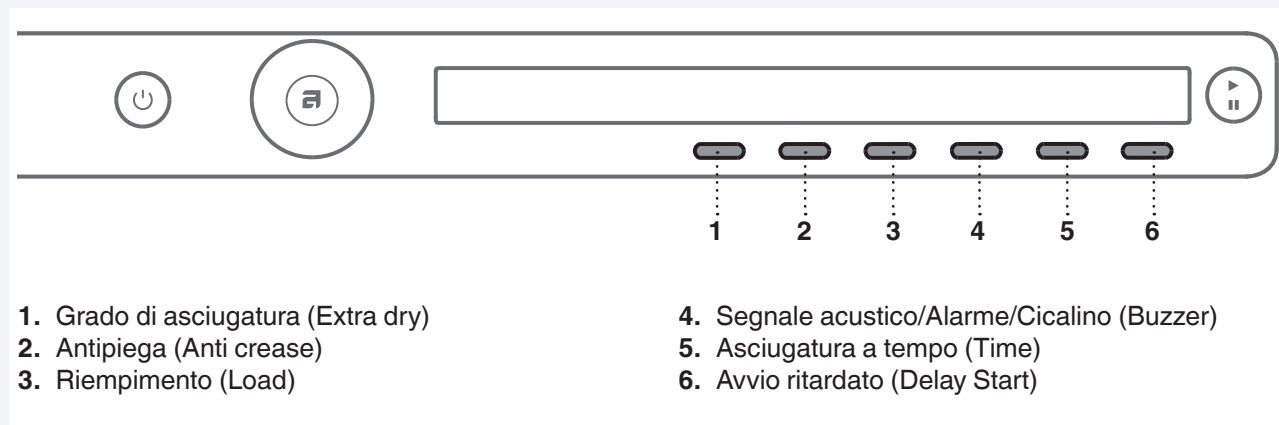

Selezionare le impostazioni del programma prima di premere il pulsante START.

Durante l'esecuzione del programma asciugatura le impostazioni del programma non possono essere modificate.

Premendo e tenendo premuto il pulsante sotto l'impostazione del programma appare INFO (Informazioni) sull'impostazione del programma.

Le impostazioni del programma selezionate con i tasti da 1 a 6, sono:

1. Grado di asciugatura (Extra dry)

Premendo il tasto 1 si può selezionare tra i vari gradi di asciugatura (+, ++, +++).

Premendo ogni volta il tasto si cambia il livello finale di asciugatura e il tempo di asciugatura.

2. Antipiega (Anti crease)

Segue alla fine del programma di asciugatura selezionato.

Premendo il tasto 2 si può selezionare il tempo di durata del programma antipiega da 0 ore (|)⁰ fino a 4 ore (|)⁴ a passi di 1 ora.

3. Riempimento (Load)

Premendo il tasto 3 si può selezionare tra tre livelli di carico:

<input type="radio"/>	Carico pieno
<input type="radio"/>	Carico piccolo
<input type="radio"/>	Carico parziale

La selezione del carico reale influisce sul tempo di asciugatura previsto inizialmente (mostrato sul display).

4. Segnale acustico/Alarme/Cicalino

Premendo il tasto 4 si seleziona l'accensione (ON) e lo spegnimento (OFF) del segnale acustico/alarma/cicalino (Buzzer) al termine dell'asciugatura.

5. Asciugatura a tempo (Timed dry)

Con la manopola per la selezione del programma, selezionare il programma A tempo (Timed dry). Selezionare con il tasto 5  il tempo di asciugatura da 30 minuti fino a 4 ore in passi di 15 minuti.

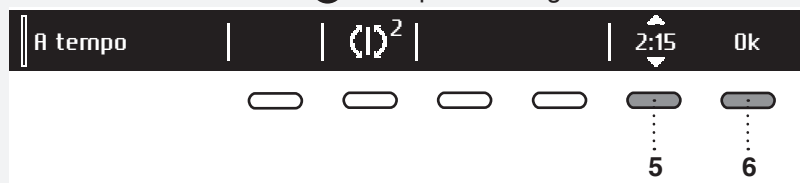

Confermare con il tasto 6 (OK) il tempo selezionato di asciugatura. Premere il tasto **Start/Pausa**  per avviare il programma.

6. Avvio ritardato (Delay Start)

Se si desidera che il programma di asciugatura inizi dopo un certo lasso di tempo, selezionare l'avvio ritardato premendo il tasto 6.

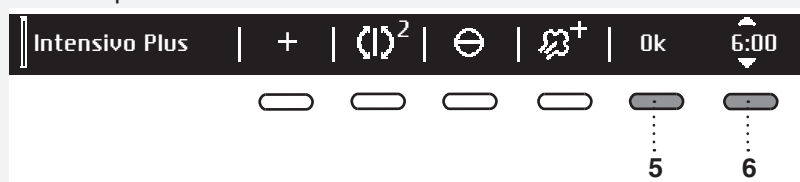



Premere il tasto 6 in modo che appaia . Con la manopola per selezionare il programma o con il tasto 6 selezionare da ore 30 min fino a 6 ore a passi di 30 minuti, poi da 6 ore fino a 24 ore a passi di 1 ora.

Confermare con il tasto 5 (OK) il tempo selezionato.

Per l'avvio premere il tasto **Start** . Alla fine del conto alla rovescia, il programma di asciugatura selezionato si avvia.



Se si desidera annullare l'avvio ritardato e avviare subito l'asciugatura premere il tasto 5 .

Una volta che l'avvio ritardato è già stato impostato, non può più essere modificato; l'unica opzione è "saltarlo" premendo il tasto  e quindi continuare subito con il programma selezionato.

Se non si esegue nessuna operazione per 5 minuti, il display si spegnerà e passerà nella fase Stand By. Premendo il pulsante ON/OFF si riattiverà. Il tempo col conto alla rovescia verrà visualizzato sul display fino all'inizio del ciclo di asciugatura.

Se l'asciugatrice è in modalità Stand By, il display si riattiva 1 minuto prima dell'inizio dell'asciugatura. Dopo il conto alla rovescia, il display mostrerà il tempo di asciugatura.

 I programmi preferiti non consentono l'utilizzo della funzione di avvio ritardato.

PASSO 6: CHIUDERE L'OBLÒ E INIZIARE L'ASCIUGATURA

Chiudere l'oblò dell'asciugatrice e premere il tasto **Start/Pausa**.

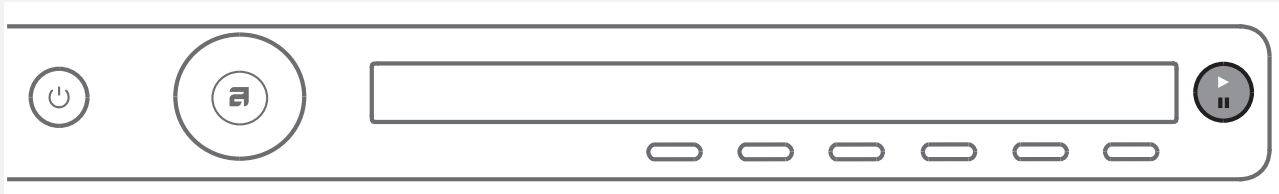

- ▶ Start (premere brevemente il tasto – avvio/continuazione)
- || Pausa (premere brevemente il tasto – sospensione temporanea)
- Cancellazione (premere a lungo il tasto (per 3 secondi))

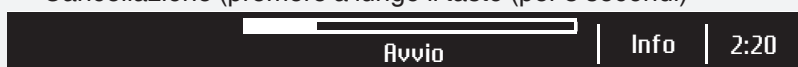

Tempo rimanente

A seconda del programma selezionato e del carico selezionato, appare il tempo previsto di asciugatura in ore e minuti.

Il tempo di asciugatura effettivo dipende dal programma scelto, dal carico, dal tipo di bucato, dai giri della centrifuga...

Questo tempo può essere più lungo o più breve del tempo di asciugatura previsto.

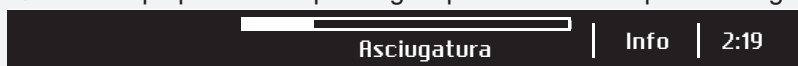

Interruzione, sospensione o modifica del programma

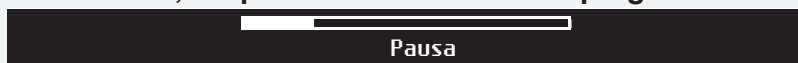

È possibile sospendere momentaneamente il programma premendo brevemente il pulsante **Start/Pausa**.

Per continuare con il programma, premere nuovamente il tasto **Start/Pausa**.



Si sospende momentaneamente anche il programma di asciugatura aprendo l'oblò.

Per continuare il programma chiudere l'oblò e premere il tasto **Start/Pausa**.

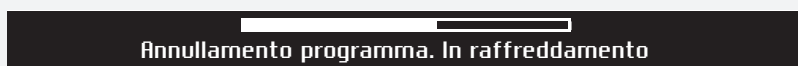

Per annullare il programma di asciugatura, premere il pulsante Start/ Pausa e tenerlo premuto per 3 secondi.

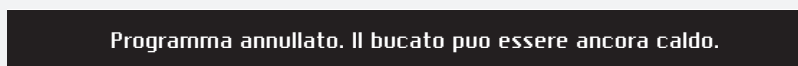

Il programma selezionato si arresta e inizia la fase di raffreddamento. Il tempo di raffreddamento dipende dal programma selezionato.

Solo dopo il termine del raffreddamento può essere selezionato un nuovo programma.

⚠ Il ciclo di asciugatura finale include una fase di raffreddamento senza il riscaldamento garantendo che il bucato alla fine del programma sia di temperatura adatta e possa essere prelevato dall'asciugatrice senza il rischio di toccare capi bollenti.

Il programma di asciugatura può essere interrotto premendo il tasto ON/OFF.

L'asciugatrice si spegne. Per continuare il programma, all'accensione bisogna premere il tasto Start.

PASSO 7: FINE DEL PROGRAMMA

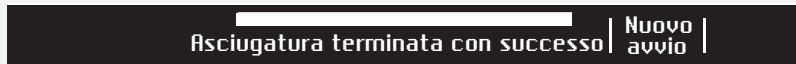

Alla fine del programma di asciugatura sul display appare la scritta che il programma è terminato con successo (Asciugatura terminata con successo).



Se è selezionata l'impostazione Antipiega (Anti crease), alla fine del programma l'asciugatrice prosegue come da impostazioni iniziali.



Dopo l'asciugatura, è possibile salvare il programma come programma preferito (vedere "Programmi preferiti").

Aprire l'oblò e ritirare il bucato dall'asciugatrice.

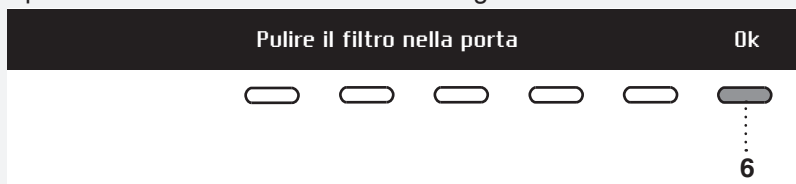



Pulire il filtro a rete nell'oblò (vedere il capitolo "PULIZIA E MANUTENZIONE").

Assicurarsi che il cestello dell'asciugatrice sia vuoto e chiudere l'oblò.

5 minuti dopo la fine del programma o l'ultima attivazione, il display si spegne e resta in modalità stand by (Stand by) per risparmiare energia.

Il display si riaccende premendo il tasto ON/OFF o aprendo l'oblò dell'asciugatrice.

 Dopo ogni asciugatura pulire il filtro a rete nell'oblò e svuotare il contenitore dell'acqua di condensa. Vedere il capitolo "PULIZIA E MANUTENZIONE".

 Se il filtro a rete si ostruisce o il filtro della pompa di calore è intasato, potrebbe verificarsi un arresto automatico dell'asciugatrice a causa di surriscaldamento. Pulire il filtro, attendere che l'apparecchiatura si raffreddi e provare a riattivarla. Se la macchina non si riavvia, chiamare il servizio assistenza.

 Al termine dell'asciugatura staccare la spina dell'asciugatrice dalla presa a muro.

Programmi preferiti/Agg. Pref?



Al termine il programma, con tutte le sue impostazioni, può essere memorizzato quale programma preferito premendo il tasto 6.

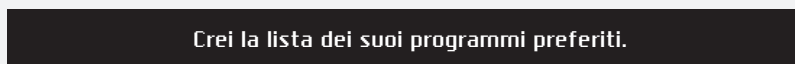

Possono essere memorizzati fino a 4 programmi preferiti.



Selezionare il numero (la posizione) del programma preferito premendo il tasto 2; sarà offerto l'ultimo programma utilizzato con tutte le impostazioni utilizzate. Se si desidera, memorizzarlo premendo il tasto 4.

Cambiamento del programma preferito

Per memorizzare un nuovo programma dopo aver già riempito la lista disponibile (vi sono 4 posti), uno dei programmi preferiti già esistenti può essere sostituito.



Con il tasto 2 muoversi nella lista dei Programmi preferiti.

Premento il tasto 4 confermare il programma che verrà sostituito.

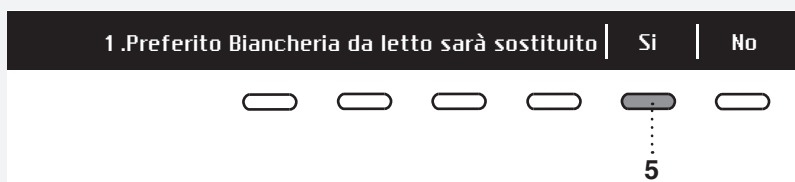

Confermare la sostituzione con il tasto 5.

Se per 5 minuti non si fa nulla, il display si spegne e passa alla fase di standby (Stand by). Sarà riattivato premendo il tasto ON/OFF o aprendo l'oblò dell'asciugatrice.

IMPOSTAZIONI DEL SISTEMA

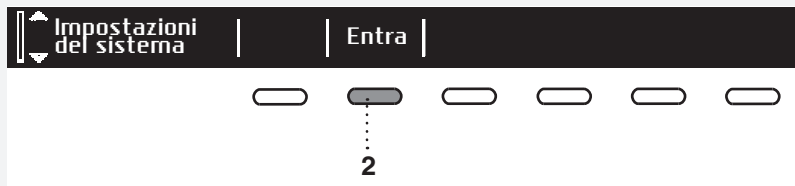

Con la manopola per la selezione del programma selezionare nel menu base le Impostazioni di sistema (System settings).
Confermare premendo il tasto 2.

Muoversi con la manopola per la selezione delle opzioni che possono essere modificate:

- Blocco bambini (Child lock)
- Selezione della lingua (Language)
- Lista dei programmi (Programmi) (Programs)
- Display (contrasto del display e il logo)
- Suoni (Sounds)
- Acqua condensata (Condensed water)
- Reset (Reset)

Col tasto 6 (BACK) si torna alle Impostazioni del sistema (System settings) ossia al menu base.

Premendo il tasto INFO sul display appare una breve informazione sull'impostazione.

BLOCCO BAMBINI (CHILD LOCK)



La protezione bambini (Child lock) si attiva premendo il tasto 1 . In tal modo si impedisce ai bambini di accendere l'apparecchiatura.



Disattivare la protezione bambini (Child lock) con il tasto 1 . Se la protezione è attiva, nessun'altra funzione può essere selezionata.

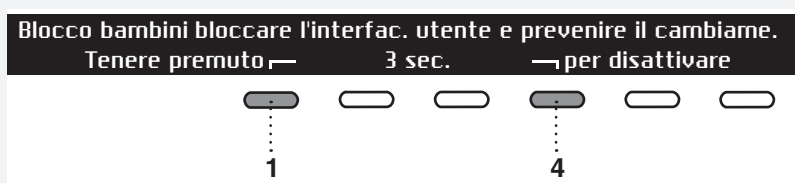

Per disattivare temporaneamente la protezione bambini (Child lock) (per 3 minuti) premere simultaneamente i tasti 1 e 4 e tenerli premuti per 3 secondi.

SELEZIONE DELLA LINGUA (LANGUAGE)

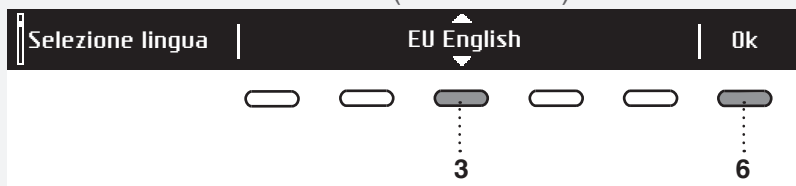

Sono a disposizione 24 lingue. Premere il tasto 3 in modo che appaia . Scorrere la lista con la manopola per la selezione del programma o premendo il tasto 3. Premere il tasto 6 (OK) per confermare la lingua selezionata.



Premere il tasto 6 per tornare alle Impostazioni di sistema (System settings).

LISTA DEI PROGRAMMI (PROGRAMMI) (PROGRAMS)

Il menu di base contiene la gamma completa dei programmi che possono essere selezionati per l'asciugatura.

Attivando questa impostazione, nel menu di base appariranno solo i programmi selezionati.



Premere il tasto 1 in modo che appaia . Selezionare il programma con la manopola per selezionare il programma o con il tasto 1. Stabilire la visualizzazione con il tasto 3: ON /OFF .

Premere il tasto 6 per tornare alle Impostazioni di sistema (System settings).

DISPLAY (DISPLAY)

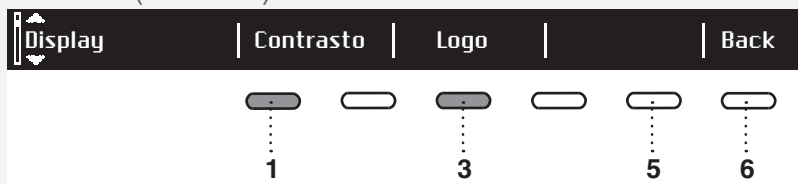

Possono essere impostati il Contrasto (Contrast) e la visualizzazione del Logo (Logotype).

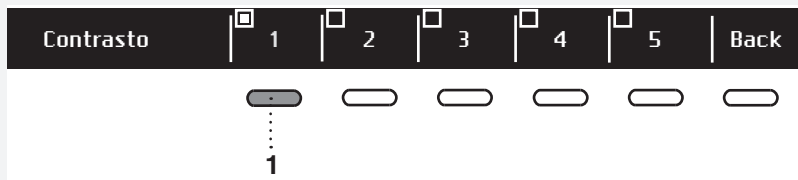

Selezionare il Contrasto (Contrast) con i tasti da 1 a 5.



Con il tasto 1 selezionare tra l'accensione / o lo spegnimento del logo.
Se si seleziona "on" , accendendo l'apparecchiatura il Logo apparirà sul display.

Tornare con il tasto 6 alle Impostazioni di sistema (System settings).

SUONI (SOUNDS)

Si può scegliere tra il segnale acustico Acceso e Spento.

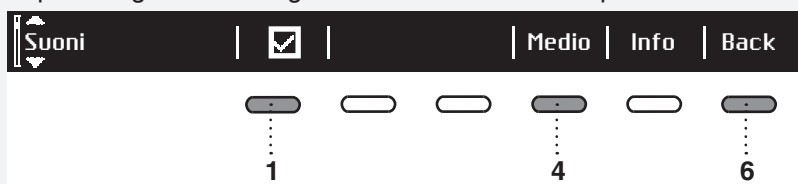

Con il tasto 1 scegliere tra l'accensione / spegnimento del segnale acustico.

Con il tasto 4 selezionare tra le impostazioni: Basso (Low), Medio (Mid) e Alto (High). Durante la selezione si sente il volume del segnale acustico.

Premere il tasto 6 tornare alle Impostazioni di sistema (System settings).

ACQUA CONDENSATA (CONDENSED WATER)

È possibile scegliere tra lo scolo dell'acqua condensata in un serbatoio dell'acqua condensata o direttamente nello scarico.



Premere il tasto 1 per far apparire . Con la manopola per selezionare il programma o il tasto 1, si può scegliere tra le seguenti opzioni:
"Serbat." (Serbatoio)- scarico dell'acqua condensata in un contenitore per l'acqua condensata



"Scar." (Scarico) – scarico dell'acqua condensata nello scarico
Se è stata scelta l'opzione "Scarico", bisogna seguire l'installazione del tubo di scarico (vedere il capitolo "INSTALLAZIONE E COLLEGAMENTO / Scarico dell'acqua condensata").

Premere il tasto 6 tornare alle Impostazioni di sistema (System settings).

RESET (RESET)

Selezionare le Impostazioni originali (Reset), cioè, saranno riprese le impostazioni di fabbrica (saranno cancellate le vostre impostazioni).



Confermare la selezione con il tasto 3 (YES).

Premere il tasto 6 per tornare alle Impostazioni di sistema (System settings).

RUMOROSITÀ

 Nella fase iniziale di asciugatura il compressore e la pompa generano dei rumori che non influenzano il funzionamento dell'asciugatrice.

Rumore ronzante: rumore del compressore; il volume del suono dipende dal programma e dalla fase di asciugatura.

Rumore di brusio: ventilazione del compressore.

Rumore della pompa: la pompa aspira l'acqua di condensa spingendola nella vaschetta dell'acqua condensata.

Rumore di click: inizio della pulizia automatica dello scambiatore di calore (compressore).

Rumore di scroscio d'acqua: prodotto dal ciclo automatico di pulizia.

Rumore di sbattimento: durante l'asciugatura quando il bucato ha dei componenti rigidi (bottoni, cerniere, ...)

PULIZIA E MANUTENZIONE

💡 Prima di pulire, spegnere obbligatoriamente l'apparecchiatura e staccare il cavo di collegamento dell'asciugatrice dalla presa.

PULIZIA DEL FILTRO A RETE SULL'OBLÒ

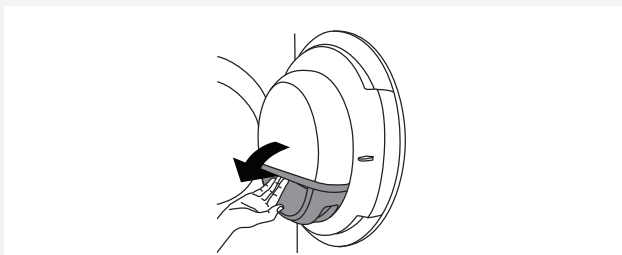

1 Sganciare l'alloggiamento del filtro.

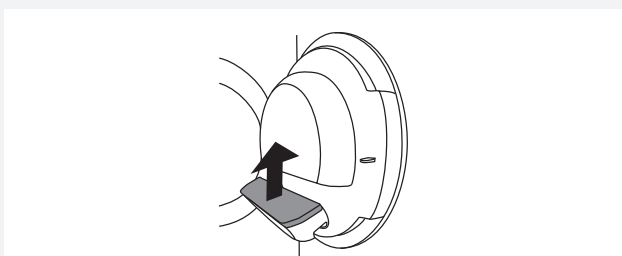

2 Estrarre il filtro a rete.



3 Rimuovere delicatamente lo strato di fibre e fili dal filtro a rete.

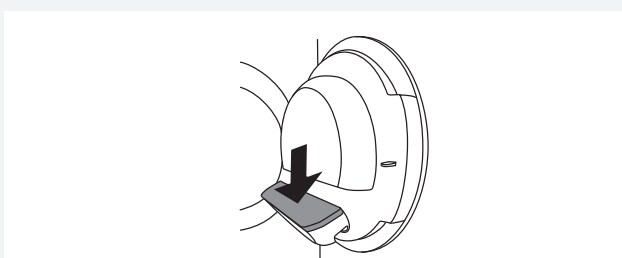

4 Riposizionare il filtro a rete.

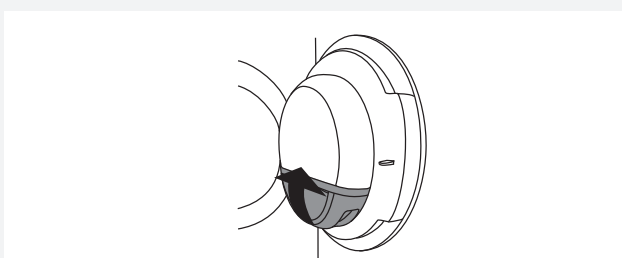

5 Agganciare l'alloggiamento del filtro.

💡 Assicurarsi che il filtro a rete sia inserito correttamente nel suo alloggiamento.

💡 **Pulire il filtro della rete nell'oblò dopo ogni asciugatura.**

💡 L'asciugatrice non deve mai funzionare senza un filtro della rete nell'oblò o con un filtro danneggiato.

SVUOTAMENTO DEL CONTENITORE DELL'ACQUA DI CONDENZA

💡 Svuotare il contenitore acqua di condensa dopo ogni asciugatura.

Nel caso in cui il contenitore acqua di condensa si riempi fino a traboccare, il programma di asciugatura s'interrompe automaticamente.

Sul display viene visualizzato l'avviso quando è necessario svuotare il contenitore della condensa. (Questo avviso è irrilevante se si dispone di un tubo di scarico dell'acqua di condensa che passa direttamente nello scarico, nel sifone o nel lavandino).

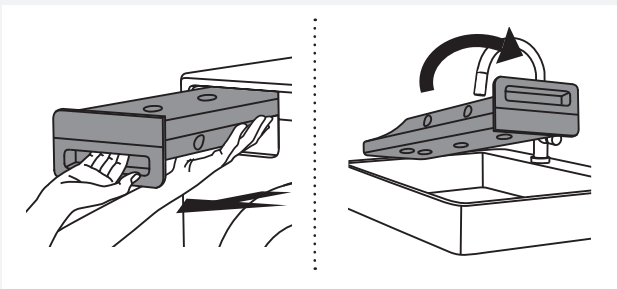

1 Estrarre il contenitore dall'apparecchiatura e rovesciarlo su un lavandino o recipiente.

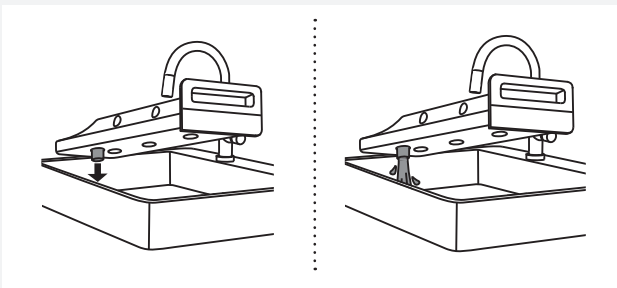

2 Fare uscire l'acqua attraverso il beccuccio di scarico dell'acqua di condensa.

Dal beccuccio di scarico dell'acqua di condensa estrarre la boccola per facilitare lo scolo dell'acqua.

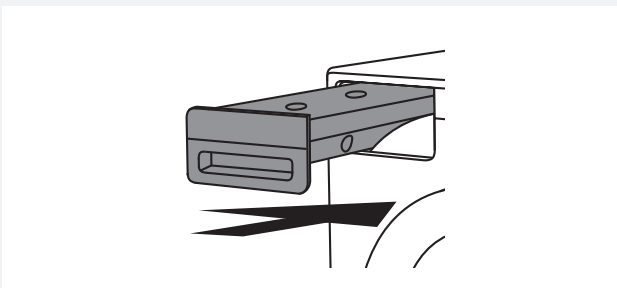

3 Risistemare il contenitore acqua di condensa nel suo alloggiamento.

💡 L'acqua di condensa non è potabile. Se ben filtrata si può usare per stirare.

⚠ Non aggiungere mai nel contenitore dell'acqua di condensa sostanze chimiche o profumate.

💡 Se il tubo di scarico è collegato direttamente al lavandino o ad uno scarico a pavimento / muro, non occorre svuotare il contenitore di raccolta acqua di condensa (vedere il capitolo "SISTEMAZIONE E COLLEGAMENTO/Scarico dell'acqua di condensa").

💡 Per spostare l'apparecchiatura o per immagazzinarla in locali non riscaldati durante l'inverno, è necessario scaricare il contenitore dell'acqua di condensa.

PULIZIA FILTRO DELLA POMPA DI CALORE

⚠ Non toccare le parti metalliche interne dello scambiatore di calore a mani nude. Pericolo di lesioni sulle parti affilate. Per pulire lo scambiatore di calore utilizzare guanti protettivi adatti.

⚠ La pulizia scorretta delle lamelle metalliche dello scambiatore di calore può danneggiare permanentemente l'asciugatrice. Non premere sulle lamelle metalliche con oggetti duri, per esempio, il tubo in plastica di un aspirapolvere.

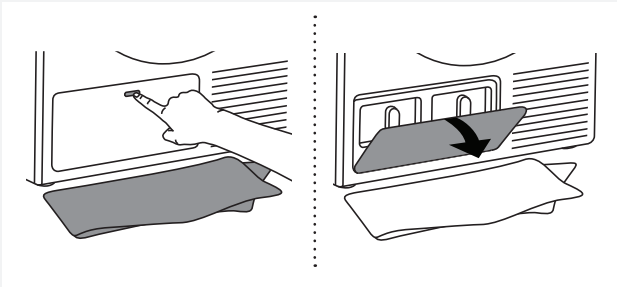

1 Durante la pulizia può fuoriuscire un pò di acqua; si consiglia di mettere per terra un panno assorbente. Aprire il coperchio esterno-

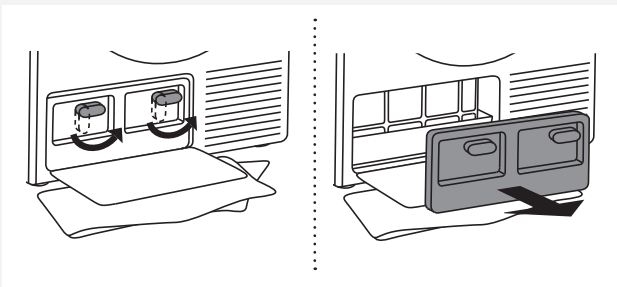

2 Afferrare le maniglie del coperchio interno e ruotarle verso l'alto. Rimuovere il coperchio interno.

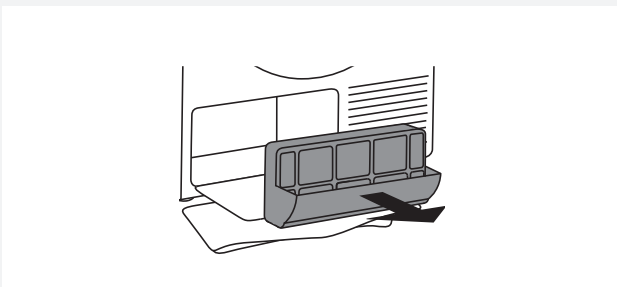

3 Utilizzando la maniglia estrarre il filtro della pompa di calore.

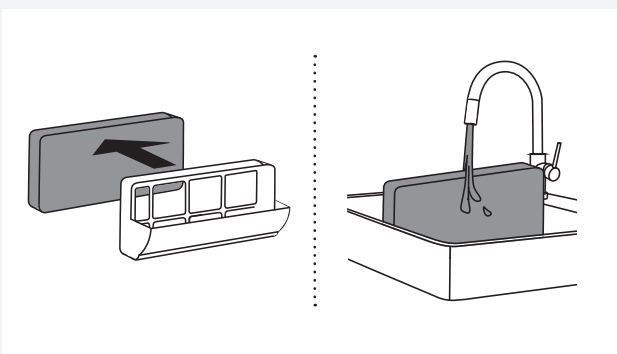

4 Estrarre la parte del filtro della pompa di calore dal telaio. Lavarla sotto l'acqua corrente e asciugarla prima di rimetterla nel corpo del filtro.

Il filtro può essere lavato in lavatrice col programma di Risciacquo a bassi giri di centrifuga. Prima di riporre il filtro nell'alloggiamento, asciugarlo.

⚠ Pulire il filtro in schiuma almeno ogni 30 cicli di asciugatura, se necessario.

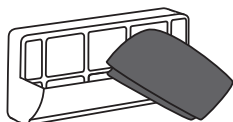

5 Con un panno morbido e asciutto pulire anche l'alloggiamento del filtro della pompa di calore e la rete.

💡 La parte inferiore dell'alloggiamento contiene una rete che deve essere accuratamente pulita.

💡 Pulire l'alloggiamento del filtro della pompa di calore e la rete dopo ogni 30 cicli di asciugatura o quando necessario.

Durante la pulizia automatica della rete del filtro della pompa di calore (solo per alcuni modelli), dopo aver rimosso il filtro, potrebbero versarsi alcune gocce d'acqua sul pavimento, quindi mettere un panno sul pavimento.

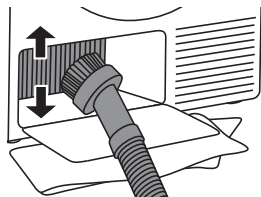

6 La polvere e lo sporco nelle lamelle dello scambiatore di calore possono essere puliti con aspirapolvere e usando prolunga con spazzola d'aspirazione morbida.

Senza premere, spostare delicatamente la spazzola d'aspirazione solo nella direzione delle lamelle dall'alto verso il basso. Troppa pressione può danneggiare o piegare le lamelle metalliche dello scambiatore di calore.

Si consiglia di pulire lo scambiatore di calore almeno ogni dodici mesi

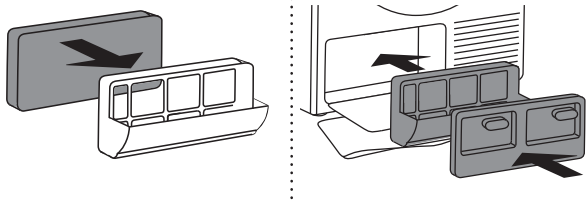

7 Rimontare il filtro in schiuma e l'alloggiamento del filtro.

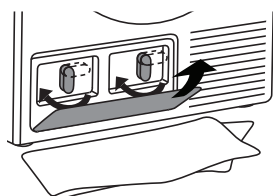

8 Installare il coperchio interno e ruotare le leve in senso orario in posizione verticale. Chiudere il coperchio esterno.

💡 Il filtro della pompa di calore deve essere correttamente inserito nell'alloggiamento, altrimenti può verificarsi un intasamento dello scambiatore di calore all'interno dell'asciugatrice.

PARTICOLARITÀ DELLA PULIZIA

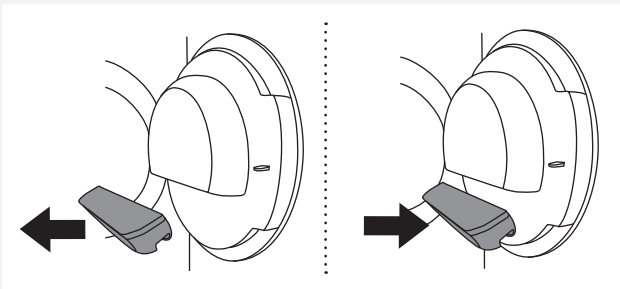

Nel caso in cui sia stato rimosso, involontariamente, l'alloggiamento **intero** del filtro a rete dell'oblò, reinserirlo nella stessa posizione.

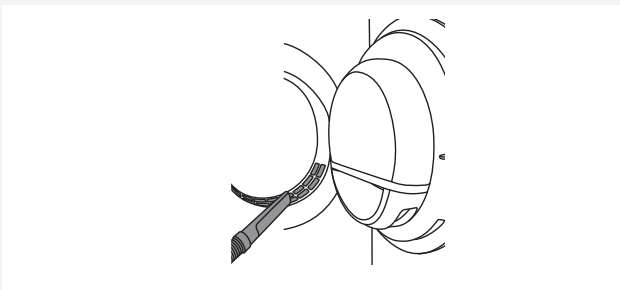

Occasionalmente è necessario aspirare la polvere dall'apertura difronte al lato inferiore dell'oblò.

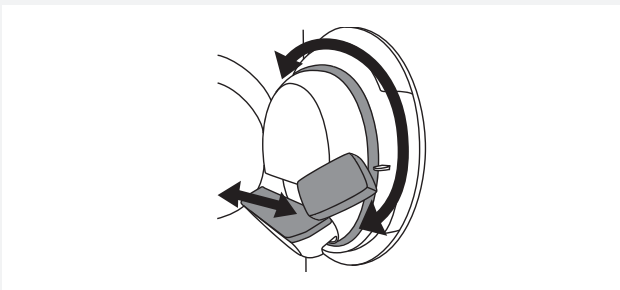

Se necessario pulite anche il telaio del filtro e la guarnizione dello sportello.

PULIZIA DELLA PARTE ESTERNA DELL'ASCIUGATRICE

Pulire l'esterno dell'apparecchio e il display con un panno umido di cotone morbido e acqua.

Non utilizzare solventi o detersivi abrasivi che potrebbero danneggiare l'apparecchio (seguire le raccomandazioni e gli avvertimenti dei produttori dei prodotti per la pulizia).

Asciugare completamente tutte le parti dell'asciugatrice con un panno morbido.

💡 Mantenere l'area intorno all'asciugatrice pulita e fresca; la polvere, il calore e l'umidità aumentano il tempo di asciugatura.



💡 Prima di pulire l'asciugatrice, scollegarla sempre dalla rete elettrica.

DIFETTI... COSA FARE...?

A causa delle interferenze dall'ambiente (p.es. impianto elettrico) possono verificarsi diversi difetti (vedere tabella Difetti/Errori). In tal caso:

- Spegnere l'apparecchiatura, attendere almeno 1 minuto, accendere l'apparecchiatura e ripetere il programma di asciugatura.
- Se l'errore persiste, chiamare il centro di assistenza autorizzato.
- La maggior parte dei **problemi** di funzionamento possono essere risolti in autonomia (vedi tabella dei Difetti e degli Errori).
- Le **riparazioni** devono essere effettuate solo da una persona qualificata.
- La riparazione del guasto ovvero il reclamo causato da un collegamento errato o dall'uso improprio dell'asciugatrice non è oggetto di garanzia. I costi di riparazione saranno a carico dell'utente stesso.

 La garanzia non copre i guasti causati dalle interferenze ambientali (fulmine, corto circuiti, calamità naturali, ...).

Problema/Errore	Causa	Cosa fare...?
L'apparecchiatura non si avvia.	• L'interruttore principale non è acceso.	• Verificare se l'interruttore principale è acceso.
	• Nella presa non c'è tensione.	• Controllare il fusibile. • Verificare se la spina del cavo di alimentazione è correttamente inserita nella presa.
Nella presa c'è tensione, il cesto non gira... l'apparecchiatura non funziona.	• L'avvio del programma non è stato eseguito secondo le istruzioni.	• Consultare di nuovo le istruzioni per l'uso.
	• L'oblò potrebbe essere aperto.	• Controllare se l'oblò è correttamente chiuso.
	• La vaschetta di raccolta dell'acqua condensata è solo per l'asciugatrice a condensazione e l'asciugatrice con pompa di calore (Heat pump).	• Svuotare la vaschetta dell'acqua di condensa (vedere il capitolo "PULIZIA E MANUTENZIONE") (solo per l'asciugatrice a condensazione e l'asciugatrice con pompa di calore (Heat pump)).
	• Potrebbe essere attivato "l'Avvio ritardato".	• Premere il tasto Annulamento (Skip) per annullare selezione 5 Avvio ritardato.
Durante il programma l'apparecchiatura smette completamente di funzionare.	• Il filtro a rete è ostruito, perciò la temperatura nell'asciugatrice aumenta, causando il surriscaldamento e quindi lo spegnimento dell'asciugatrice.	• Pulire il filtro a rete (vedere il capitolo "PULIZIA E MANUTENZIONE"). • Attendere che l'apparecchiatura si raffreddi, poi provare ad avviarla nuovamente. Se non si avvia chiamare il servizio di assistenza.

Problema/Errore	Causa	Cosa fare...?
Bucato non asciutto ovvero l'asciugatura dura troppo a lungo.	• I filtri non sono puliti.	• Pulire i filtri (vedere il capitolo "PULIZIA E MANUTENZIONE")
	• L'asciugatrice è collocata in un ambiente chiuso, troppo freddo o troppo piccolo, perciò l'aria si surriscalda.	• Assicurarsi che l'asciugatrice abbia accesso ad aria fresca, es. aprire la porta e/o finestre. • Assicurarsi che l'asciugatrice non sia in un'ambiente troppo caldo o troppo freddo.
	• Il bucato non è stato abbastanza strizzato.	• Se il bucato dopo il ciclo di asciugatura è ancora bagnato, selezionare un nuovo programma di asciugatura appropriato (dopo la pulizia dei filtri).
	• Nell'apparecchiatura c'è una quantità troppo grande o troppo piccola di bucato.	• Utilizzare il programma adatto o funzioni supplementari.
	• Il bucato si attorciglia in grumi (p.es. biancheria da letto)	• Prima dell' asciugatura chiudere i bottoni e le cerniere lampo. Impostare il programma adatto (es programma Biancheria da letto) • Alla fine dell'asciugatura distendere il bucato e impostare il programma supplementare di asciugatura (es. Asciugatura a tempo)
Bucato non asciutto in modo uniforme.	• Bucato di diversi tipi di tessuto e spessore o troppa quantità di bucato.	• Verificare il corretto tipo, spessore e la quantità di bucato rispetto al programma selezionato.
Debole rumorosità, ticchettii.	• Se l'asciugatrice non viene usata per un lungo periodo di tempo, alcuni elementi portanti possono temporaneamente deformarsi.	• Il rumore sparirà da solo.
L'oblò si apre durante l'asciugatura.	• L'oblò è sovraccarico (troppo bucato nel cestello).	• Ridurre la quantità di bucato.

LISTA DEGLI ERRORI

Se durante il programma si verifica un errore, sul display viene visualizzato l'errore Error X.



Premendo a lungo il tasto 5 INFO appare sul display l'indicazione di errore.

Premendo il tasto 6 EXIT si ritorna al Menu di base.

Spegnere e riaccendere l'asciugatrice.

Sul display possono apparire i seguenti errori (dipende dal modello):

Problema/ errore	Descrizione dell'errore sul display	Cosa fare...?
Error 0	E0-Chiamare l'assistenza.	Errore dell'unità dei comandi. Chiamare il centro assistenza.
Error 1	E1-Errore Termistore. Chiamare l'assistenza.	Errore del sensore di temperatura. Chiamare il centro assistenza.
Error 2	E2 - Si prega di contattare il Centro Assist.	Errore di comunicazione. Chiamare il centro assistenza.
Error 3	E3-Errore Pompa. Chiamare l'assistenza.	Errore della pompa per aspirare l'acqua condensata nella vaschetta dell'acqua condensata. Chiamare il centro assistenza.
Error 4	E4-Pulire i filtri o chiamare l'assistenza.	Errore dell'unità dei comandi. Pulire il filtro. Vedere il capitolo "PULIZIA E MANUTENZIONE" o chiamare il centro assistenza.
Error 6	E6 - Guasto del relè. Contattare l'assistenza.	Errore dell'unità dei comandi. Chiamare il centro assistenza.
Error 7	E7 - Guasto dell'oblo. Contattare l'assistenza.	Errore dell'unità dei comandi. Chiamare il centro assistenza.
Error 8	E8 - Guasto del tasto. Contattare l'assistenza.	Errore dell'unità dei comandi. Chiamare il centro assistenza.
Error 9	E9 - PB/UI il software non è compatibile	Chiamare il centro assistenza.

INFORMAZIONI prima, durante e alla fine del programma (dipende dal modello)

Descrizione dell'errore sul display (displayu)	Cosa fare...?
EN: Steam tank is empty. please fill water IT: Il serbatoio del vapore è vuoto. Si prega di riempirlo d'acqua.	Riempire il serbatoio del generatore di vapore con acqua distillata o condensata. Versare l'acqua attraverso il filtro del contenitore del generatore di vapore nell'alloggiamento della vaschetta dell'acqua condensata. Vedere il capitolo "PRIMA DI UTILIZZARE L'APPARECCHIO PER LA PRIMA VOLTA".
EN: Full steam tank detection IT: Il serbatoio del vapore è pieno	Non aggiungere più altra acqua condensata o distillata.
EN: Door is open. please close the door IT: Si prega di chiudere l'oblò prima di premere start.	Chiudere l'oblò dell'asciugatrice prima di iniziare o proseguire col programma.
EN: This option is not available at this phase of the cycle IT: L'opzione selezionata non è disponibile in questa fase del ciclo.	L'opzione non è disponibile. Selezionare una opzione a disposizione.
EN: Cycle was interrupted by power failure. please resume IT: Il ciclo è stato interrotto da un errore della fornitura di energia elettrica. Continuare.	Premere il tasto Start /Pausa per riavviare.
EN: Please empty tank before starting cycle IT: Svuotare il serbatoio prima di continuare il ciclo.	Vedere il capitolo "PULIZIA E MANUTENZIONE"
EN: Clean door filter IT: Pulire il filtro nell'oblò	Vedere il capitolo "PULIZIA E MANUTENZIONE"
EN: Clean condenser IT: Pulire il condensatore	Vedere il capitolo "PULIZIA E MANUTENZIONE"
EN: Please empty the tank for condensed water IT: Si prega di svuotare il serbatoio e di pulire il filtro nell'oblò.	Vedere il capitolo "PULIZIA E MANUTENZIONE"
EN: Child lock is on. press buttons for 3 sec to unlock IT: La sicurezza bambini è stata inserita. Tenere premuto il tasto per 3 secondi per disinserirla.	Vedere il capitolo "IMPOSTAZIONI DEL SISTEMA "

SERVIZI DI MANUTENZIONE

PRIMA DI CHIAMARE IL CENTRO ASSISTENZA

Vedere i capitoli »Errori« e »Pulizia e manutenzione« e verificare se si può risolvere il problema da soli.

Al centro di assistenza bisogna fornire il modello (1), il tipo (2) e il numero di serie (3) dell'asciugatrice.

Il modello è indicato sulla targhetta frontale.

Sulla targhetta (dati), nel lato interno dell'oblò dell'asciugatrice, si trovano il codice del modello, il tipo e il numero di serie.

Anche i codici QR e AUID si trovano sul lato interno della porta dell'asciugatrice.

 In caso di guasto, utilizzare solo parti di ricambio originali.

 La riparazione del guasto ossia del reclamo causato da un'errata installazione o l'uso improprio dell'asciugatrice non è coperta da garanzia. I costi della riparazione saranno a carico dell'utente.

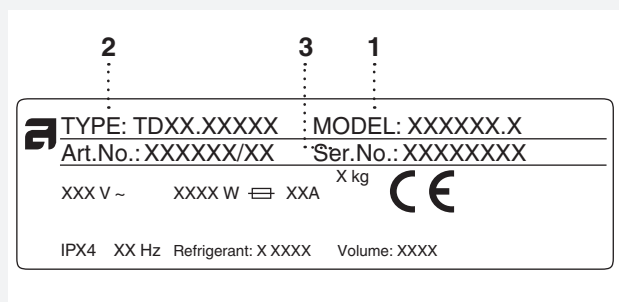
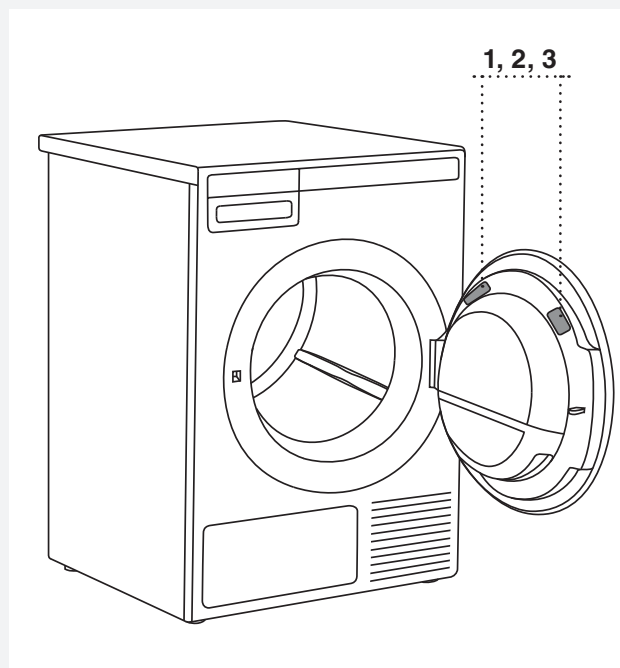

INFORMAZIONI TECNICHE

INFORMAZIONI SULLE ETICHETTE ENERGETICHE

Scheda informativa conforme alla Direttiva della Commissione (UE) n. 392/2012

Modello	TD75.13XX
Capacità massima di asciugatura	8 kg (Vedere targhetta)
Classe di efficienza energetica	A+++
Consumo annuo di energia (AE_C)	176,80 (kWh/anno) ¹⁾
Consumo di energia	
Asciugatura normale automatica a pieno carico (E_{dry})	1,43 (kWh)
Asciugatura normale automatica a mezzo carico ($E_{dry1/2}$)	0,81 (kWh)
Consumo di energia elettrica	
Consumo di energia in modalità spento (P_o)	0,25 (W)
Consumo di energia in modalità acceso (P_I)	0,80 (W)
Efficienza di condensazione	
Asciugatura normale automatica a pieno e a mezzo carico (C_t)	91 (%)
Asciugatura normale automatica a pieno carico (C_{dry})	91 (%)
Asciugatura normale automatica a mezzo carico ($C_{dry1/2}$)	91 (%)
Programma di asciugatura	Asciugatura normale automatica (Auto normal dry) ²⁾ ◻
Durata del programma (minuti)	
Asciugatura normale automatica a pieno e a mezzo carico (T_t)	143 (minuti)
Asciugatura normale automatica a pieno carico (T_{dry})	190 (minuti)
Asciugatura normale automatica a mezzo carico ($T_{dry1/2}$)	108 (minuti)
Livello di rumorosità	64 (dB(A))
Tipo di asciugatrice (A = automatica, NA = non automatica)	A
Durata dello standby	5 (minuti)
Classe di efficienza della condensazione	A ³⁾

¹⁾ A base di 160 cicli standard di Asciugatura normale automatica (Auto normal dry) ◻ a pieno e a mezzo carico in conformità con EN61121. Il consumo effettivo di energia dipende dal modo di uso dell'apparecchiatura.

²⁾ Il programma Asciugatura normale automatica (Auto normal dry) ◻, è destinato all'asciugatura del bucato di cotone normalmente bagnato ed è, rispetto al consumo totale di energia, il più efficiente programma per l'asciugatura del bucato di cotone.

³⁾ Nella scala da D (il meno efficiente) a A+++ (il più efficiente).

PROVE STANDARD

Per le prove standard il tubo dell'acqua di condensa dell'asciugatrice deve essere collegato allo scarico.

Europa	
Dichiarazione energetica	EN 611 21 (392/2012). Programma 3 Asciugatura normale automatica (Auto normal dry) ◁, 8 kg di cotone, temperatura normale. L'apparecchiatura è testata per la corrente monofase 10A / 16A (dipende dal modello; Vedere la targhetta).
Metodo di prova per la misurazione del rumore	IEC 60 704-2-6.

DATI TECNICI

Altezza	850 mm
Larghezza	595 mm
Profondità	654 mm
Peso (netto)	56 kg
Volume del cestello	117 l
Quantità massima di asciugatura	Vedere la targhetta
Velocità	50–55 giri/min.
Potenza nominale	Vedere la targhetta
Materiale del cestello	Acciaio inossidabile
Materiale del corpo esterno	Lamiera di acciaio zincata a caldo e verniciata a polveri o lamieri di acciaio inox.

Questo prodotto contiene gas fluorurati a effetto serra.

Tipo di refrigerante	R134a
Quantità di refrigerante	0,34 kg
GWP totale	1430
Equivalente CO ₂	0,486 t
Sigillato ermeticamente.	

TABELLA DEI PROGRAMMI

La tabella fornisce i valori del consumo di energia elettrica e del tempo impiegato per asciugare il bucato di prova con diversi carichi e a diverse velocità di centrifuga in conformità alla EN61121.

Per i valori di consumo indicati di seguito valgono i seguenti requisiti:

Temperatura dell'aria all'ingresso	Temperatura ambiente
Umidità dell'aria all'ingresso	50 - 60%
Temperatura di asciugatura	Normale

Programma	Quantità	Velocità della centrifuga (giri/min.)	Consumo di energia circa (kWh)*	Durata del programma circa (ore:min)*
Intensivo Plus (Auto extra dry)	○	1000	2,10	3:40
	⊖	1400	1,17	2:30
	⊖	1400	1,12	2:20
Intensivo (Auto dry)	○	1000	1,88	3:25
	⊖	1400	1,14	2:25
	⊖	1400	0,91	2:05
Normale (Auto normal dry)	◻ ○	1000	1,43	3:10
	⊖	1400	1,00	2:05
	⊖	1400	0,79	1:40
Stiro facile (Auto iron dry)	○	1000	1,15	2:20
	⊖	1400	0,67	1:25
	⊖	1400	0,60	1:10
Jeans (Auto jeans)	⊖	1400	0,74	1:30
Sinetic (Auto synthetics)	○	1000	0,46	1:00
Capi di spugna (Auto terry)	○	1000	1,13	2:20
	⊖	1400	0,81	1:45
	⊖	1400	0,67	1:25
Piumini (Auto down)	○	1400	0,49	1:00
Biancheria da letto (Bedding)	○	1000	1,14	2:25
	⊖	1400	0,84	1:55
	⊖	1400	0,66	1:30

Programma	Quantità	Velocità della centrifuga (giri/min.)	Consumo di energia circa (kWh)*	Durata del programma circa (ore:min)*
Camicie (Shirts)	⊖	1000	0,32	0:45
Rapido Pro (Quick Pro)	⊖	1400	0,50	0:59

⊖	Carico pieno
⊖	Carico parziale
⊖	Carico piccolo

* A causa di variazioni nel tipo e quantità di bucato, di centrifuga, di cali della corrente elettrica e della temperatura e umidità dell'ambiente, i valori misurati possono variare presso l'utente finale rispetto a quelli indicati.

SMALTIMENTO

Rimozione dell'imballaggio / Riciclaggio



Per imballare i prodotti usiamo materiali ecocompatibili che, senza pericolo per l'ambiente, possono venire ritrattati (riciclati), smaltiti o distrutti. Tutti i materiali di imballaggio sono per tale scopo anche adeguatamente contrassegnati.

Il simbolo sul prodotto o sulla confezione indica che il prodotto non può essere trattato come un normale rifiuto domestico. Il prodotto deve essere portato al centro di raccolta per il riciclaggio di apparecchiature elettriche ed elettroniche.

In caso di smaltimento di un'apparecchiatura fuori uso bisogna assicurarsi di rimuovere il cavo di alimentazione e di distruggere l'interruttore dell'oblò affinché non si possa chiudere (precauzione di sicurezza per i bambini).

Smaltendo in modo corretto il prodotto, si contribuisce ad evitare possibili conseguenze ed effetti negativi per l'ambiente e per la salute umana, che potrebbe insorgere in caso di smaltimento non adeguato del prodotto.

Per informazioni più dettagliate sullo smaltimento e il riciclaggio di questo prodotto, si prega di contattare l'ufficio competente per il servizio di smaltimento dei rifiuti del proprio ente locale, o il servizio comunale o il negozio dove è stato acquistato il prodotto.



GUIDA RAPIDA

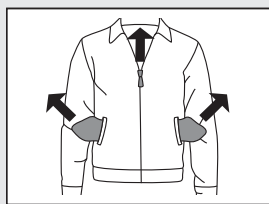

1.

SELEZIONARE I TESSUTI

Selezionare il bucato rispetto al tipo e sporcizia. Tenere conto delle indicazioni di asciugatura sulle etichette dei capi. Chiudere le cerniere lampo, i velcri e i bottoni.

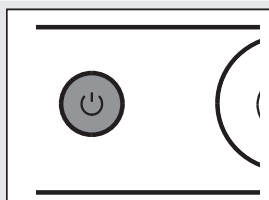

2.

ACCENDERE L'INTERRUTTORE PRINCIPALE PER ACCENSIONE/SPEGNIMENTO (ON/OFF)

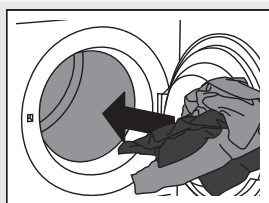

3.

APRIRE L'OBLÒ DELL'ASCIUGATRICE E INSERIRE IL BUCATO

Assicurarsi prima che il cestello è vuoto.

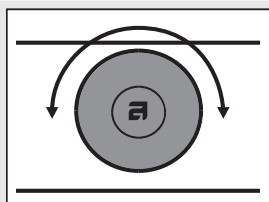

4.

SELEZIONARE IL PROGRAMMA DI ASCIUGATURA

Posizionare la manopola per selezione dei programmi sul programma di asciugatura desiderato.

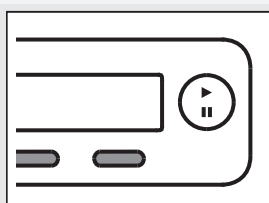

5.

SELEZIONARE L'IMPOSTAZIONE DEL PROGRAMMA

Selezionare le impostazioni premendo i tasti.

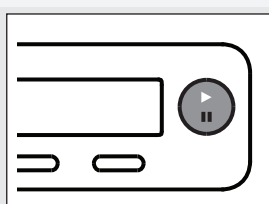

6.

CHIUDERE L'OBLÒ DELL'ASCIUGATRICE E PREMERE IL TASTO **START/PAUSA**.

Sul display appare il tempo previsto di asciugatura in ore e minuti.

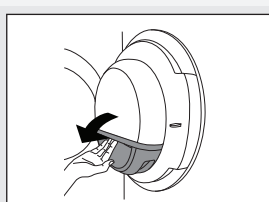

7.

FINE DEL PROGRAMMA

Aprire l'oblò e ritirate il bucato dall'asciugatrice.
Pulire il filtro. Vedere il capitolo "PULIZIA E MANUTENZIONE".
Chiudere l'oblò.
Spegner l'interruttore principale per accensione/spegnimento.
Staccare la spina dalla presa.



Gorenje, Partizanska 12, 3320 Velenje, Slovenija
www.asko.com

TD75.13
SPHP



it (10-19)