

# STANLEY®

## TLM99, TLM99s, TLM99si User Manual

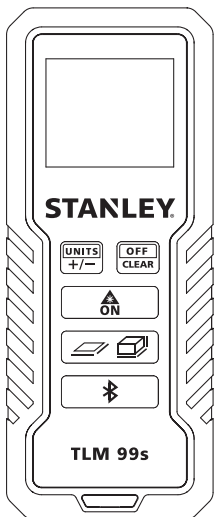
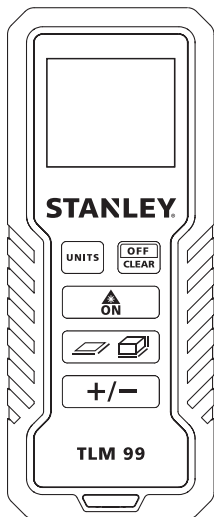

[www.2helpU.com](http://www.2helpU.com)

Please read these instructions before operating the product.



GB

D

F

I

E

PT

NL

DK

SE

FIN

NO

PL

GR

CZ

RU

HU

SK

SI

BG

RO

EE

LV

LT

TR

HR

# Figures

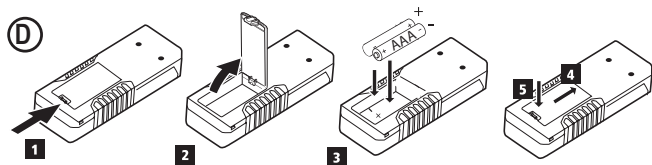
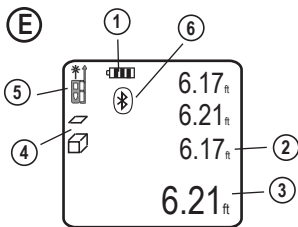
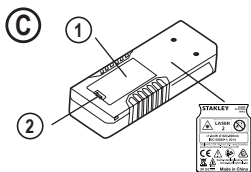
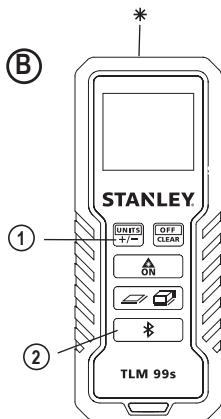
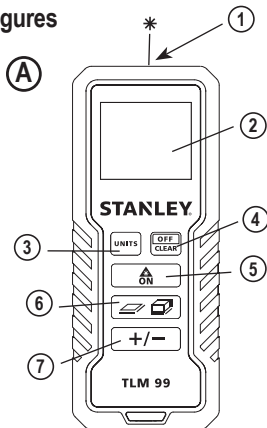



**F**

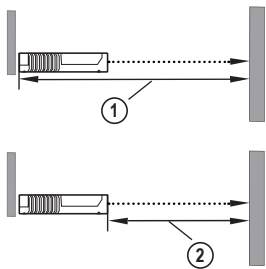

**G**

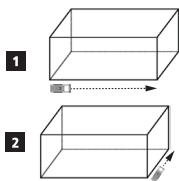

**H**

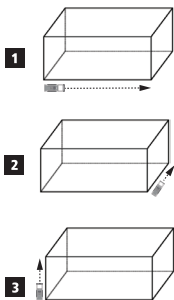

- User Safety
- Battery Safety
- Setup (Load Batteries)
- Operation
- Warranty
- Error Codes
- Specifications

Retain all sections of this manual for future reference.

## User Safety



### WARNING:

Carefully read the Safety Instructions and Product Manual before using this product. The person responsible for the product must ensure that all users understand and adhere to these instructions.



### WARNING:

The following label information is placed on your laser tool to inform you of the laser class for your convenience and safety.



The TLM99/TLM99s/TLM99si tool emits a visible laser beam, as shown in Figure A. The laser beam emitted is Laser Class 2 per IEC 60825-1 and complies with 21 CFR 1040.10 and 1040.11 except for deviations pursuant to Laser Notice No. 50, dated June 24, 2007.



### WARNING:

While the laser tool is in operation, be careful not to expose your eyes to the emitting laser beam (red light source). Exposure to a laser beam for an extended time period may be hazardous to your eyes. Do not look into the beam with optical aids.



**WARNING:** To reduce the risk of injury, user must read the Product User manual, Laser Safety manual, and Battery Safety information.

## EC-Declaration of Conformity Radio Equipment Directive



### Stanley Laser Distance Measurer TLM99s and TLM99si

Stanley hereby declares that the Stanley Laser Distance Measurer TLM99s/TLM99si is in compliance with the Directive 2014/53/EU and to all applicable EU directive requirements.

The full text of the EU Declaration of Conformity can be requested at Stanley Tools, Egide Walschaertsstraat 14-16, 2800 Mechelen, Belgium or is available at the following internet address: [www.2helpu.com](http://www.2helpu.com).

Search by the Product and Type Number indicated on the nameplate.

## Battery Safety



**WARNING:** Batteries can explode or leak and cause serious injury or fire. To reduce the risk:

**ALWAYS** follow all instructions and warnings on the battery label and package.

**DO NOT** short any battery terminals.

**DO NOT** charge alkaline batteries.

**DO NOT** mix old and new batteries. Replace all of them at the same time with new batteries of the same brand and type.

**DO NOT** mix battery chemistries.

**DO NOT** dispose of batteries in fire.

**ALWAYS** keep batteries out of reach of children.

**ALWAYS** remove batteries if the device will not be used for several months.

**NOTE:** Ensure that the recommended batteries are used.

**NOTE:** Ensure the batteries are inserted in the correct manner, with the correct polarity.

## Setup (Load Batteries)



1. Locate the battery compartment latch on the back of the TLM99, TLM99s, or TLM99si tool (Figure C #2).
2. Using your finger, pull the latch up to unlock and remove the battery door (Figure D #1 and #2).
3. Insert two AAA batteries, making sure to position the - and + ends of each battery as noted inside the battery compartment (Figure D #3).
4. Slide the pins at the bottom of the battery door into the notches in the battery compartment (Figure D #4).
5. Push the battery door down until it snaps in place (Figure D #5).

When the tool is ON, the battery level appears in the display window (Figure E #1).

## Operation

### Measuring Distance to a Wall or Object

1. Click  (Figure A #5) to turn on the tool.
2. The tool will measure the distance from the **bottom** of the tool to the wall or object (Figure F #1).



To measure from the **top** of the tool instead of the bottom (Figure F #2), hold  for 2 seconds. On the display window, the tool icon will change from  to  (Figure E #5).

3. Point the laser at the top of the tool (Figure A #1) toward the wall or object whose distance you need to measure (Figure F).
4. Click  to measure the distance from the tool to the wall or object.
5. At the bottom of the display window (Figure A #2), view the current measurement (Figure E #3).

To take a new measurement, click  to move the current measurement up to the previous line on the display window (Figure E #2). Then repeat steps 2-5.

### Measuring Distances Continuously

To take a series of measurements as you move around, change to Continuous Measure mode.



1. Click  (Figure A #5) to turn on the tool.
2. Point the laser at the top of the tool (Figure A #1) toward the wall or object whose distance you need to measure (Figure F).
3. Click and hold  for 2 seconds to turn on the Continuous Measure mode.
4. At the bottom of the display window (Figure A #2), view the current measurement (Figure E #3), which will keep changing as you move the tool.
5. To take the current measurement (from the tool to the wall or object) and exit Continuous Measure mode, click .



To take a new measurement, click  to move the current measurement up to the previous line on the display window. Then repeat steps 2-5.

### Measuring Area

You can measure the area of a wall, floor, or object.



1. Click  (Figure A #5) to turn on the tool.
2. The tool will measure the distance from the **bottom** of the tool to the wall or object (Figure F #1).

To measure from the **top** of the tool instead of the bottom (Figure F #2), hold  for 2 seconds. On the display window, the tool icon will change from  to  (Figure E #5).

3. Click  to show  on the display window (Figure E #4).
4. Measure the **width**.

- Point the top of the tool at one side of the target (wall, floor, or object).
- Position the tool at one end of the target and point the laser dot across the width. (Figure C #1 shows where to position the tool if you are measuring from the **bottom** of the tool.)
- Click  to display the width measurement at the top of the display window.

5. Measure the **length**.





- Position the tool at one end of the target and point the laser dot across the length. (Figure  #2 shows where to position the tool if you are measuring from the **bottom** of the tool.)
- Click  to display the length measurement on the second line of the display window.



6. View the **Area** measurement at the bottom of the display window (Figure  #3).



## Measuring Volume

You can measure the volume of a room or object.



1. Click  (Figure  #5) to turn on the tool.2. The tool will measure the distance from the **bottom** of the tool to the wall or object (Figure  #1).

To measure from the **top** of the tool instead of the bottom (Figure  #2), hold  for 2 seconds. On the display window, the tool icon will change from  to  (Figure  #5).



3. Click  twice to show  on the display window (Figure  #4).4. Measure the **width**.

- Point the top of the tool at one side of the target (room or object).
- Position the tool at one end of the target and point the laser dot across the width. (Figure  #1 shows where to position the tool if you are measuring from the **bottom** of the tool.)
- Click  to display the width measurement at the top of the display window.

5. Measure the **length**.

- Position the tool at one end of the target and point the laser dot across the length. (Figure  #2 shows where to position the tool if you are measuring from the **bottom** of the tool.)
- Click  to display the length measurement on the second line of the display window.

6. Measure the **height**.





- Position the tool at one end of the target and point the laser dot across the height. (Figure  #3 shows where to position the tool if you are measuring from the **bottom** of the tool.)
- Click  to display the height measurement on the third line of the display window.



7. View the **Volume** measurement at the bottom of the display window (Figure  #3).

## Adding Measurements





You can add two measurements to get a total measurement of the two distances.

1. Click  (Figure  #5) to turn on the tool.2. The tool will measure the distance from the **bottom** of the tool to the wall or object (Figure  #1).



To measure from the **top** of the tool instead of the bottom (Figure  #2), hold  for 2 seconds. On the display window, the tool icon will change from  to  (Figure  #5).

3. Point the laser at the top of the tool (Figure  #1) toward the wall or object whose distance you need to measure.4. Click  to measure the distance from the tool to the wall or object.

## 5. Indicate that you want to add this measurement to the next measurement.

- On the **TLM99** keypad, click  (Figure  #7).
- On the **TLM99s** or **TLM99si** keypad, click  (Figure  #1).



## 6. Point the laser at the top of the tool toward the next wall or object.





7. Click  to measure the distance and add it to the previous measurement.8. View the total of the two measurements at the bottom of the display window (Figure  #3).

## Subtracting Measurements

You can subtract one measurement from another.



1. Click  (Figure A #5) to turn on the tool.
2. The tool will measure the distance from the **bottom** of the tool to the wall or object (Figure F #1).

To measure from the **top** of the tool instead of the bottom (Figure F #2), hold  for 2 seconds. On the display window, the tool icon will change from  to  (Figure E #5).

3. Point the laser at the top of the tool (Figure A #1) toward the wall or object whose distance you need to measure.
4. Click  to measure the distance from the tool to the wall or object.
5. Indicate that you want to subtract the next measurement from this measurement.
  - On the **TLM99** keypad, click  twice.
  - On the **TLM99s** or **TLM99si** keypad, click  twice.
6. Point the laser at the top of the tool toward the next wall or object.
7. Click  to measure the distance and subtract it from the previous measurement.
8. View the difference between the two measurements at the bottom of the display window (Figure E #3).

## Changing the Unit of Measure

Once the current measurement is taken (the device is not in Continuous Measure mode), you can change the unit of measure from decimal ft (6.21 ft) to fractional ft (6'02"9/16), fractional ft to meters (1.894 m), meters to inches (74 9/16 in), or inches to decimal ft.





- On the **TLM99** keypad, click  (Figure A #3).
- On the **TLM99s** or **TLM99si** keypad, hold  (Figure B #1) until you see the measurement change (2-3 seconds).

## Using the TLM99s/TLM99si With



GB

If you have a **TLM99s** or **TLM99si**, you can use its Bluetooth® capability to pair it with the **STANLEY Smart Connect** application on your cell phone or tablet, and then record accurate measurements in your floor plans.

1. From either  or , download the **STANLEY Smart Connect** application to your cell phone or tablet.
2. Using the **STANLEY Smart Connect** application, capture the room or space for which you want to record the measurements, and build your floor plan.
3. On the **TLM99s** or **TLM99si** keypad, click  to turn on the tool.
4. If the Bluetooth® icon does not appear on the display window (Figure E #6), click  on the keypad to turn on Bluetooth®.
5. Use the **STANLEY Smart Connect** application to pair your cell phone or tablet to the **TLM99s** or **TLM99si**.
6. Use the **TLM99s** or **TLM99si** to measure each wall in the room or space captured in the floor plan, and sync the measurements to the floor plan.
7. Using the **STANLEY Smart Connect** application, save the floor plan.

Once you have saved the floor plan, you can export it to one of several different file formats, including PDF, DXF, or JPG, and print it or email it to other people (your realtor, home center, etc.).

### Bluetooth

"THE BLUETOOTH® WORD MARK AND LOGOS ARE REGISTERED TRADEMARKS OWNED BY BLUETOOTH SIG, INC. AND ANY USE OF SUCH MARKS BY STANLEY TOOLS IS UNDER LICENSE. OTHER TRADEMARKS AND TRADE NAMES ARE THOSE OF THEIR RESPECTIVE OWNERS."

## Turning Off the Tool

The tool can be turned off in either of these ways:

- Press and hold  for several seconds (until the display window clears).
- If you do not use the tool for 90 seconds, it will automatically turn off.

## Warranty

STANLEY warrants this product for a period of Two (2) years against deficiencies in material and workmanship. This LIMITED WARRANTY does not cover products that are improperly used, abused, altered, or repaired. Please call 866-786-5924 for more information or return instructions. Unless otherwise noted, STANLEY will repair without cost, any STANLEY product found to be defective, including parts and labor charges, or at STANLEY's option, will replace such tools or refund the purchase price, less the amount for depreciation, in exchange for the defective tool. THIS LIMITED WARRANTY EXCLUDES ALL INCIDENTAL OR CONSEQUENTIAL DAMAGES. Some states do not allow the exclusion or limitation of incidental or consequential damages, so these limitations may not apply to you. This TWO YEAR LIMITED WARRANTY gives you specific legal rights that may vary from state to state. In addition to the warranty, STANLEY Lasers are covered by: 30-Day Money Back Guarantee. If you are not completely satisfied with the performance of your STANLEY Laser for any reason, you can return it within 30 days from the date of purchase with a receipt for a full refund.

**IMPORTANT NOTE:** The customer is responsible for the correct use and care of the instrument. Moreover, the customer is completely responsible for periodically checking the accuracy of the laser unit, and therefore for the calibration of the instrument.

Calibration and care are not covered by warranty.

# Error Codes

If INFO appears on the display window with a Code number, perform the corresponding Corrective Action.

Code	Description	Corrective Action
101	Received Signal Too Weak, Measuring Time Too Long	Use the target plate or change the target surface.
102	Received Signal Too High	Target is too reflective. Use the target plate or change the target surface.
201	Too Much Background Light	Reduce the background light on the target area.
202	Laser Beam Interrupted	Remove the obstacle and repeat the measurement.
203	Insufficient Power	Replace the batteries.
301	Temperature Too High	Allow the device to cool down to a temperature within the specified <b>Operating Temperature Range</b> .
302	Temperature Too Low	Allow the device to warm up to a temperature within the specified <b>Operating Temperature Range</b> .
401	Hardware Error	Switch the device on/off several times. If the error still occurs, return the defective device to the Service Center or distributor. Refer to the <b>Warranty</b> .
402	Unknown Error	Contact the Service Center or distributor. Refer to the <b>Warranty</b> .

## GB Specifications

Range	.1m to 30m (4in to 100ft)
Measuring Accuracy*	$\pm 2\text{mm}$ ( $\pm 3/32\text{in}$ )*
Resolution**	1mm (1/16in)**
Laser Class	Class 2 (IEC/EN60825-1: 2014)
Laser Type	$\leq 1.0\text{mW}$ @ 620-690nm
Laser/Backlight Automatic Switch-off	After 30s
Unit Automatic Switch-off	After 90s
Continuous Measuring	Yes
Area/Volume	Yes
Battery Life (2 x AAA)	Up to 3000 Measurements (2500 with Bluetooth)
Dimension (H x D x W)	120 x 48.5 x 26mm (4.72 x 1.91 x 1.02in)
Weight (with Batteries)	100g (3.21oz)
Storage Temperature Range	-10° C ~ +60° C (14° F ~ 140° F)
Operating Temperature Range	0° C ~ +40° C (32° F ~ 104° F)

\***Measuring Accuracy** depends on the current conditions:

- Under **favorable** conditions (good target surface and room temperature), up to 10m (33ft).
- Under **unfavorable** conditions (bright sunlight, a very weak reflecting target surface, or large temperature fluctuations), the error can increase by to  $\pm 0.25\text{mm/m}$  ( $\pm 0.003\text{ in/ft}$ ) for distances over 10m (33ft).

\*\***Resolution** is the finest measurement you can see. In inches, that is 1/16". In mm, that is 1mm.



# Inhalt

- Benutzersicherheit
- Sicherer Umgang mit Batterien
- Vorbereitung (Batterien einlegen)
- BETRIEB
- Gewährleistung
- Fehlercodes
- Technische Daten

Bewahren Sie alle Teile dieses Handbuchs zum späteren Nachschlagen auf.

## Benutzersicherheit



### WARNUNG:

Lesen Sie alle Sicherheits- und Bedienungsanweisungen, bevor Sie dieses Produkt verwenden. Die Person, die für das Produkt verantwortlich ist, muss dafür sorgen, dass alle Benutzer diese Anweisungen verstehen und sich an sie halten.



### WARNUNG:

Das folgende Informationsetikett auf dem Laserwerkzeug informiert Sie zu Ihrer Sicherheit über die Laser-Klasse.

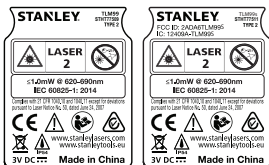

Das Werkzeug TLM99/TLM99s/TLM99si gibt einen sichtbaren Laserstrahl aus, siehe Abbildung. Der ausgegebene Laserstrahl entspricht Laserklasse 2 gemäß IEC 60825-1 und erfüllt 21 CFR 1040.10 und 1040.11, außer bezüglich Abweichungen gemäß Laser Notice No. 50 vom 24. Juni 2007.



### WARNUNG:

Während das Laserwerkzeug in Betrieb ist, darauf achten, nicht in den Laserstrahl (rote Lichtquelle) zu blicken. Eine längere Belastung durch Laserstrahlen kann den Augen schaden. Nicht mit Hilfe von optischen Hilfsmitteln in den Strahl blicken.



Um das Risiko von Verletzungen zu verringern, muss der Benutzer das Produkthandbuch sowie das Handbuch zum sicheren Umgang mit Lasern und die Hinweise zu Batterien lesen.

## EG-Konformitätserklärung Funkgeräterichtlinie



### Stanley BLUETOOTH-LASER-ABSTANDSMESSER TLM99s/TLM99si

Stanley erklärt hiermit, dass die Stanley BLUETOOTH-LASER-ABSTANDSMESSER TLM99s/TLM99si der Richtlinie 2014/53/EU und allen geltenden EU-Richtlinienanforderungen entspricht.

Der vollständige Text der EU-Konformitätserklärung kann bei Stanley Tools, Egide Walschaertsstraat 14-16, 2800 Mechelen, Belgien, oder unter folgender Internetadresse angefordert werden: **www.2helpu.com**.

Suchen Sie nach der auf dem Typenschild angegebenen Produkt- und Typnummer.

## Sicherer Umgang mit Batterien



**WARNUNG:** Batterien können explodieren oder auslaufen und dadurch Verletzungen oder Feuer verursachen. Zum Reduzieren von Risiken:

Befolgen Sie **IMMER** die Anleitungen und Warnhinweise auf dem Etikett des Batterien und der Verpackung.

Schließen Sie Batterieklemmen **NICHT** kurz.

**NICHT** versuchen, Alkali-Batterien aufzuladen.

Verwenden Sie **NICHT** gleichzeitig alte und neue Batterien. Ersetzen Sie alle Batterien gleichzeitig durch neue Batterien der gleichen Marke und des gleichen Typs.

Verwenden Sie **NICHT** gleichzeitig Batterien mit unterschiedlicher chemischer Zusammensetzung.

Entsorgen Sie Batterien **NICHT** im Feuer.

Halten Sie Kinder **IMMER** von Batterien fern.

Entfernen Sie **IMMER** die Batterien, wenn ein Gerät mehrere Monate nicht gebraucht wird.

**HINWEIS:** Stellen Sie sicher, dass die empfohlenen Batterien verwendet werden.

**HINWEIS:** Stellen Sie sicher, dass die Batterien richtig herum, d.h. mit der richtigen Polarität eingesetzt sind.



## Vorbereitung (Batterien einlegen)

1. Die Batteriefachsicherung befindet sich an der Rückseite des Werkzeugs TLM99, TLM99s oder TLM99si (Abbildung **C** #2).
2. Ziehen Sie die Sicherung mit dem Finger nach oben, um das Batteriefach zu öffnen, und entfernen Sie die Abdeckung (Abbildung **D** #1 und #2).
3. Legen Sie zwei AAA-Batterien ein und stellen Sie dabei sicher, dass die mit - und + gekennzeichneten Enden jeder Batterie richtig herum im Batteriefach liegen (Abbildung **D** #3).
4. Schieben Sie die Stifte unten an der Batterieabdeckung in die Kerben im Batteriefach (Abbildung **D** #4).
5. Drücken Sie die Abdeckung nach unten, bis sie einrastet (Abbildung **D** #5).

Wenn das Werkzeug eingeschaltet ist, wird auf dem Display der Batteriestand angezeigt (Abbildung **E** #1).

## BETRIEB

### Messung der Entfernung zu einer Wand oder einem Objekt

1. Drücken Sie auf **ON** (Abbildung **A** #5), um das Werkzeug einzuschalten.
2. Das Werkzeug misst dann den Abstand von der **Unterseite** des Werkzeugs zu der Wand oder dem Objekt (Abbildung **F** #1).  
  
Um von der **Oberseite** des Werkzeugs statt von der Unterseite zu messen (Abbildung **F** #2), halten Sie **[]** 2 Sekunden lang gedrückt. Im Display-Fenster ändert sich das Werkzeugsymbol von **[]** zu **[]** (Abbildung **E** #5).
3. Richten Sie den Laser oben am Werkzeug (Abbildung **A** #1) auf die Wand oder das Objekt, zu der bzw. dem Sie den Abstand messen wollen (Abbildung **F**).
4. Drücken Sie auf **ON**, um den Abstand von dem Werkzeug zu der Wand oder dem Objekt zu messen.
5. Lesen Sie unten am Display (Abbildung **A** #2) das aktuelle Messergebnis ab (Abbildung **E** #3).

Für eine weitere Messung drücken Sie auf **ON**, um das aktuelle Messergebnis in die vorherige Zeile des Displays zu verschieben (Abbildung **E** #2). Wiederholen Sie dann die Schritte 2-5.

### Dauermessung von Abständen

Wenn Sie eine Reihe von Messungen durchführen möchten, während Sie sich bewegen, wechseln Sie zum Dauermessmodus.



1. Drücken Sie auf **ON** (Abbildung **A** #5), um das Werkzeug einzuschalten.
2. Richten Sie den Laser oben am Werkzeug (Abbildung **A** #1) auf die Wand oder das Objekt, zu der bzw. dem Sie den Abstand messen wollen (Abbildung **F**).
3. Halten Sie **ON** 2 Sekunden lang gedrückt, um den Dauermessmodus zu aktivieren.
4. Am unteren Display-Rand (Abbildung **A** #2) sehen Sie den aktuellen Messwert (Abbildung **E** #3), der sich ständig verändert, wenn Sie das Werkzeug bewegen.





5. Um eine aktuelle Messung (vom Werkzeug zu der Wand oder dem Objekt) durchzuführen und den Dauermessmodus zu verlassen, drücken Sie auf .









Für eine weitere Messung drücken Sie auf , um das aktuelle Messergebnis in die vorherige Zeile des Displays zu verschieben. Wiederholen Sie dann die Schritte 2-5.

## Messung von Flächen

Sie können die Fläche einer Wand, eines Bodens oder eines Objekts ausmessen.



1. Drücken Sie auf  (Abbildung ) #5), um das Werkzeug einzuschalten.
2. Das Werkzeug misst dann den Abstand von der **Unterseite** des Werkzeugs zu der Wand oder dem Objekt (Abbildung ) #1).





Um von der **Oberseite** des Werkzeugs statt von der Unterseite zu messen (Abbildung ) #2), halten Sie  2 Sekunden lang gedrückt. Im Display-Fenster ändert sich das Werkzeugsymbol von  zu  (Abbildung ) #5).











3. Drücken Sie auf , so dass im Display  angezeigt wird (Abbildung ) #4).
4. Messen der **Breite**.
  - Richten Sie die Oberseite des Werkzeugs auf eine Seite des Ziels (Wand, Boden oder Objekt).
  - Platzieren Sie das Werkzeug an einem Ende des Ziels und richten Sie den Laserpunkt über die Breite. (Abbildung  #1 zeigt die richtige Position des Werkzeugs, wenn Sie von der **Unterseite** des Werkzeugs aus messen.)
  - Drücken Sie auf , um den Breitenmesswert oben im Display anzuzeigen.
5. Messen der **Länge**.
  - Platzieren Sie das Werkzeug an einem Ende des Ziels und richten Sie den Laserpunkt über die Länge. (Abbildung  #2 zeigt die richtige Position des Werkzeugs, wenn Sie von der **Unterseite** des Werkzeugs aus messen.)
  - Drücken Sie auf , um den Längenmesswert in der zweiten Zeile des Displays anzuzeigen.
6. Lesen Sie die **Fläche** unten im Display ab (Abbildung ) #3).

## Messen des Volumens

Sie können das Volumen eines Raumes oder Objekts ermitteln.

1. Drücken Sie auf  (Abbildung ) #5), um das Werkzeug einzuschalten.
2. Das Werkzeug misst dann den Abstand von der **Unterseite** des Werkzeugs zu der Wand oder dem Objekt (Abbildung ) #1).



Um von der **Oberseite** des Werkzeugs statt von der Unterseite zu messen (Abbildung ) #2), halten Sie  2 Sekunden lang gedrückt. Im Display-Fenster ändert sich das Werkzeugsymbol von  zu  (Abbildung ) #5).





3. Drücken Sie zweimal auf , so dass im Display  angezeigt wird (Abbildung ) #4).
4. Messen der **Breite**.
  - Richten Sie die Oberseite des Werkzeugs auf eine Seite des Ziels (Raum oder Objekt).
  - Platzieren Sie das Werkzeug an einem Ende des Ziels und richten Sie den Laserpunkt über die Breite. (Abbildung  #1 zeigt die richtige Position des Werkzeugs, wenn Sie von der **Unterseite** des Werkzeugs aus messen.)
  - Drücken Sie auf , um den Breitenmesswert oben im Display anzuzeigen.
5. Messen der **Länge**.
  - Platzieren Sie das Werkzeug an einem Ende des Ziels und richten Sie den Laserpunkt über die Länge. (Abbildung  #2 zeigt die richtige Position des Werkzeugs, wenn Sie von der **Unterseite** des Werkzeugs aus messen.)
  - Drücken Sie auf , um den Längenmesswert in der zweiten Zeile des Displays anzuzeigen.
6. Messen der **Höhe**.
  - Platzieren Sie das Werkzeug an einem Ende des Ziels und richten Sie den Laserpunkt über die Höhe. (Abbildung  #3 zeigt die richtige Position des Werkzeugs, wenn Sie von der **Unterseite** des Werkzeugs aus messen.)
  - Drücken Sie auf , um den Höhenmesswert in der dritten Zeile des Displays anzuzeigen.
7. Lesen Sie das **Volumen** unten im Display ab (Abbildung ) #3).

## Messungen addieren

Sie können zwei Messungen addieren, um eine Gesamtmessung der beiden Strecken zu erhalten.

1. Drücken Sie auf  (Abbildung **(A)** #5), um das Werkzeug einzuschalten.
2. Das Werkzeug misst dann den Abstand von der **Unterseite** des Werkzeugs zu der Wand oder dem Objekt (Abbildung **(F)** #1).



Um von der **Oberseite** des Werkzeugs statt von der Unterseite zu messen (Abbildung **(F)** #2), halten Sie  2 Sekunden lang gedrückt. Im Display-Fenster ändert sich das Werkzeugsymbol von  zu  (Abbildung **(E)** #5).





3. Richten Sie den Laser oben am Werkzeug (Abbildung **(A)** #1) auf die Wand oder das Objekt, zu der bzw. dem Sie den Abstand messen wollen.
4. Drücken Sie auf , um den Abstand von dem Werkzeug zu der Wand oder dem Objekt zu messen.
5. Geben Sie an, dass Sie diese Messung zu der nächsten Messung addieren möchten.
  - Drücken Sie auf der Tastatur des **TLM99** auf  (Abbildung **(A)** #7).
  - Drücken Sie auf der Tastatur des **TLM99s** oder **TLM99si** auf  (Abbildung **(B)** #1).
6. Richten Sie den Laser an der Oberseite des Werkzeugs in Richtung der nächsten Wand oder des nächsten Objekts.
7. Drücken Sie auf , um die Strecke zu messen und zu der vorherigen Messung zu addieren.
8. Lesen Sie die Summe der beiden Messungen unten im Display ab (Abbildung **(E)** #3).

## Messungen subtrahieren

Sie können ein Messergebnis von einem anderen subtrahieren.

1. Drücken Sie auf  (Abbildung **(A)** #5), um das Werkzeug einzuschalten.
2. Das Werkzeug misst dann den Abstand von der **Unterseite** des Werkzeugs zu der Wand oder dem Objekt (Abbildung **(F)** #1).



Um von der **Oberseite** des Werkzeugs statt von der Unterseite zu messen (Abbildung **(F)** #2), halten Sie  2 Sekunden lang gedrückt. Im Display-Fenster ändert sich das Werkzeugsymbol von  zu  (Abbildung **(E)** #5).

3. Richten Sie den Laser oben am Werkzeug (Abbildung **(A)** #1) auf die Wand oder das Objekt, zu der bzw. dem Sie den Abstand messen wollen.
4. Drücken Sie auf , um den Abstand von dem Werkzeug zu der Wand oder dem Objekt zu messen.
5. Geben Sie an, dass Sie die nächste Messung von dieser Messung subtrahieren möchten.
  - Drücken Sie auf der Tastatur des **TLM99** zweimal auf .
  - Drücken Sie auf der Tastatur des **TLM99s** oder **TLM99si** zweimal auf .
6. Richten Sie den Laser an der Oberseite des Werkzeugs in Richtung der nächsten Wand oder des nächsten Objekts.
7. Drücken Sie auf , um die Strecke zu messen und von der vorherigen Messung zu subtrahieren.
8. Lesen Sie die Differenz zwischen den beiden Messungen unten im Display ab (Abbildung **(E)** #3).

## Ändern der Maßeinheit

Wenn der aktuelle Messwert erfasst wurde (wobei das Gerät nicht im Dauermessmodus steht), können Sie die Maßeinheit ändern: von Dezimal-Fuß (6,21 ft) zu einem Fuß-Wert als Bruch (6'02"9/16), ein Fuß-Wert als Bruch zu Meter (1,894 m), Meter zu Zoll (74 9/16 in) oder Zoll zu Dezimal-Fuß.

- Drücken Sie auf der Tastatur des **TLM99** auf  (Abbildung **(A)** #3).

- Halten Sie auf der Tastatur des **TLM99s** oder **TLM99si** () gedrückt (Abbildung ) #1), bis Sie die Änderung des Messergebnisses sehen (2-3 Sekunden).

#### Bluetooth

"DIE WORTMARKE UND DAS LOGO BLUETOOTH® SIND REGISTRIERTE WARENZEICHEN IM BESITZ VON BLUETOOTH SIG, INC., UND JEGLICHE VERWENDUNG SOLCHER KENNZEICHNUNGEN DURCH STANLEY TOOLS ERFOLGT UNTER LIZENZ. ANDERE WARENZEICHEN UND HANDELSNAMEN SIND EIGENTUM IHRER JEWEILIGEN BESITZER."

## Verwendung des TLM99s/TLM99si



Wenn Sie einen **TLM99s** oder **TLM99si** besitzen, können Sie seine Bluetooth®-Fähigkeit dazu nutzen, das Gerät mit der Anwendung **STANLEY Smart Connect** auf Ihrem Mobiltelefon oder Tablet zu koppeln, und dann genaue Messergebnisse in Ihre Grundrisse aufzunehmen.

1. Laden Sie von  oder  die Anwendung **STANLEY Smart Connect** auf Ihr Mobiltelefon oder Tablet herunter.
2. Mit der Anwendung **STANLEY Smart Connect** können Sie den Raum oder die Fläche erfassen, für die Sie Messergebnisse aufnehmen möchten, und Ihren Grundriss erstellen.
3. Drücken Sie auf der Tastatur des **TLM99s** oder **TLM99si** auf , um das Werkzeug einzuschalten.
4. Wenn das Bluetooth®-Symbol nicht auf dem Display erscheint (Abbildung ) #6), drücken Sie auf der Tastatur auf , um Bluetooth® zu aktivieren.
5. Verwenden Sie die Anwendung **STANLEY Smart Connect**, um Ihr Mobiltelefon oder Tablet mit dem **TLM99s** oder **TLM99si** zu koppeln.
6. Verwenden Sie den **TLM99s** oder **TLM99si**, um alle Wände in dem Raum oder die im Grundriss erfassten Flächen zu vermessen, und synchronisieren Sie die Messungen mit dem Grundriss.
7. Mit der Anwendung **STANLEY Smart Connect** können Sie den Grundriss dann speichern.

Nach dem Speichern des Grundrisses können Sie ihn in eins von mehreren Dateiformaten exportieren, darunter PDF, DXF oder JPG, und ihn ausdrucken oder per E-Mail an andere Personen verschicken (Vermieter, Möbelhaus usw.).

## Ausschalten des Werkzeugs

Das Werkzeug kann auf einer der folgenden Weisen ausgeschaltet werden:

- Halten Sie  einige Sekunden lang gedrückt (bis das Display nichts mehr anzeigt).
- Wenn Sie das Werkzeug 90 Sekunden lang nicht verwenden, wird es automatisch ausgeschaltet.

## Gewährleistung

STANLEY gibt für dieses Produkt für einen Zeitraum von zwei (2) Jahren eine Garantie bei Mängeln in Material und Verarbeitung. Diese BESCHRÄNKTE GARANTIE gilt nicht für Produkte, die unsachgemäß verwendet, missbraucht, geändert oder repariert wurden. Unter der Telefonnummer 866-786-5924 erhalten Sie weitere Informationen oder Hinweise zur Rückgabe. Wenn nicht anders angegeben, wird STANLEY kostenlos jedes STANLEY-Produkt reparieren, das für fehlerhaft befunden wird, einschließlich der Teile und Arbeitskosten, oder solche defekten Werkzeuge werden nach STANLEYS Ermessen ersetzt oder der Kaufpreis wird, abzüglich des Abnutzungswerts, erstattet. DIESE BESCHRÄNKTE GARANTIE SCHLIESST JEGLICHE NEBEN- ODER FOLGESCHÄDEN AUS. Einige Staaten erlauben den Ausschluss oder die Einschränkung von zufälligen oder Folgeschäden nicht, so dass diese Einschränkungen unter Umständen nicht für Sie gelten. Diese ZWEIJÄHRIGE BESCHRÄNKTE GARANTIE gibt Ihnen bestimmte gesetzliche Rechte, die von Staat zu Staat variieren können. Neben der Garantie werden STANLEY-Laser durch Folgendes abgedeckt: 30-Tage Geld-zurück-Garantie. Wenn Sie mit der Leistung Ihres STANLEY Lasers aus irgendeinem Grund nicht ganz zufrieden sind, können Sie ihn innerhalb von 30 Tagen ab dem Kaufdatum zusammen mit dem Kaufbeleg zurückgeben und erhalten eine vollständige Rückerstattung.

WICHTIGE ANMERKUNG: Der Kunde ist für die korrekte Verwendung und Pflege des Instruments verantwortlich. Darüber hinaus ist der Kunde vollständig für die regelmäßige Überprüfung der Genauigkeit der Lasereinheit und somit für die Kalibrierung des Instruments verantwortlich.

Kalibrierung und Wartung werden nicht durch die Garantie abgedeckt.

# Fehlercodes

D

Wenn auf dem Display INFO und eine Code-Nummer erscheint, führen Sie die entsprechende Korrekturmaßnahme durch.

Code	Beschreibung	Korrekturmaßnahme
101	Empfangenes Signal zu schwach, Messung dauert zu lange	Verwenden Sie die Zieltafel oder ändern Sie die Zielfläche.
102	Das empfangene Signal ist zu stark	Ziel reflektiert zu stark. Verwenden Sie die Zieltafel oder ändern Sie die Zielfläche.
201	Zu starke Hintergrundbeleuchtung	Reduzieren Sie die Hintergrundbeleuchtung auf den Zielbereich.
202	Laserstrahl ist unterbrochen	Hindernis beseitigen und Messung wiederholen.
203	Schwache Batterien	Batterien austauschen.
301	Temperatur zu hoch	Lassen Sie das Gerät auf eine Temperatur abkühlen, die innerhalb des angegebenen <b>Betriebstemperaturbereichs</b> liegt.
302	Temperatur zu niedrig	Lassen Sie das Gerät auf eine Temperatur aufwärmen, die innerhalb des angegebenen <b>Betriebstemperaturbereichs</b> liegt.
401	Hardware-Fehler	Schalten Sie das Gerät mehrmals ein und aus. Wenn der Fehler weiterhin auftritt, senden Sie das defekte Gerät an das Service Center oder den Händler. Beachten Sie die <b>Garantiehinweise</b> .
402	Unbekannter Fehler	Wenden Sie sich an das Service Center oder den Händler. Beachten Sie die <b>Garantiehinweise</b> .

# Technische Daten

D

Bereich	1m bis 30m (4in bis 100ft)
Messgenauigkeit*	$\pm 2\text{mm}$ ( $\pm 3/32\text{in}$ )*
Auflösung**	1mm (1/16in)**
Laserklasse	Klasse 2 (IEC/EN60825-1: 2014)
Lasertyp	$\leq 1,0\text{mW}$ bei 620-690nm
Automatische Abschaltung Laser/ Hintergrundbeleuchtung	Nach 30s
Automatische Abschaltung Gerät	Nach 90s
Dauermessung	Ja
Fläche/Volumen	Ja
Batteriebetriebszeit (2 x AAA)	Bis zu 3000 Messungen (2500 mit Bluetooth)
Abmessungen (H x T x B)	120 x 48,5 x 26mm (4,72 x 1,91 x 1,02in)
Gewicht (mit Batterien)	100g (3,21oz)
Lagertemperaturbereich	-10° C ~ +60° C (14° F ~ 140° F)
Betriebstemperaturbereich	0° C ~ +40° C (32° F ~ 104° F)
Die * <b>Messgenauigkeit</b> hängt von den aktuellen Bedingungen ab:	
<ul style="list-style-type: none"><li>• Unter <b>günstigen</b> Bedingungen (gute Zieloberfläche und Raumtemperatur) bis zu 10m (33ft).</li><li>• Unter <b>ungünstigen</b> Bedingungen (helles Sonnenlicht, eine sehr wenig reflektierende Zieloberfläche oder große Temperaturschwankungen) kann der Fehler bei Entfernungen über 10m (33ft) um <math>\pm 0,25\text{mm/m}</math> (<math>\pm 0,003\text{ in/ft}</math>) höher liegen.</li></ul>	
**Die <b>Auflösung</b> ist das feinste Messergebnis, dass Ihnen angezeigt werden kann. In Zoll, also 1/16". In mm, also 1mm.	

# Table des matières

- Sécurité de l'utilisateur
- Sécurité concernant les piles
- Installation (mise en place des piles)
- Fonctionnement
- Garantie
- Codes erreurs
- Caractéristiques

F

Conservez toutes les sections de ce manuel pour pouvoir vous y référer dans le futur.

## Sécurité de l'utilisateur



### AVERTISSEMENT :

Lisez attentivement les consignes de sécurité et le manuel du produit avant d'utiliser l'appareil. La personne responsable du produit doit s'assurer que tous les utilisateurs ont compris et respectent ces instructions.



### AVERTISSEMENT :

Les étiquettes d'informations suivantes sont apposées sur votre outil laser afin de vous informer de la classification du laser pour votre confort et votre sécurité.

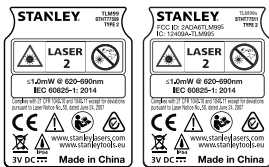

### AVERTISSEMENT :

Lorsque l'outil laser est en marche, n'exposez pas vos yeux au faisceau laser émis (source lumineuse rouge). L'exposition à un faisceau laser pendant une période prolongée peut être dangereuse pour vos yeux. Ne regardez pas directement vers le faisceau avec des accessoires optiques.



AVERTISSEMENT : Afin de réduire le risque de blessure, l'utilisateur doit lire le manuel d'utilisation du produit, ainsi que le manuel de sécurité laser et les informations sur la sécurité relatives aux piles et batteries.

## Déclaration de conformité CE Directive Équipement radio



### MÈTRE LASER BLUETOOTH Stanley TLM99s/TLM99si

Stanley déclare par la présente que la MÈTRE LASER BLUETOOTH Stanley TLM99s/TLM99si est conforme à la Directive 2014/53/UE et à toutes les prescriptions des directives européennes applicables.

L'intégralité du certificat de conformité européenne est accessible auprès de Stanley Tools, Egide Walschaertsstraat 14-16, 2800 Mechelen, Belgique ou à l'adresse Internet suivante : [www.2helpu.com](http://www.2helpu.com).

Effectuez une recherche basée sur le numéro de produit et le numéro de type indiqués sur la plaque signalétique.

## Sécurité concernant les piles



AVERTISSEMENT : Les piles peuvent exploser ou fuir et provoquer de graves blessures ou un incendie. Afin d'en réduire le risque :



Respectez **TOUJOURS** toutes les consignes et les avertissements des étiquettes apposées sur les piles et leur emballage.

**NE COURT-CIRCUITEZ** aucune des bornes des piles.

**NE RECHARGEZ PAS** les piles alcalines.

**NE MÉLANGEZ PAS** des piles neuves avec des piles usagées. Remplacez toutes les piles par des piles neuves de même marque et de même type, en même temps.

**NE MÉLANGEZ PAS** des piles dont la composition chimique est différente.

**NE JETEZ PAS** les piles au feu.

**GARDEZ TOUJOURS** les piles hors de portée des enfants.

**RETIREZ TOUJOURS** les piles si l'appareil n'est pas utilisé pendant plusieurs mois.

**REMARQUE** : Assurez-vous d'utiliser les piles recommandées.

**REMARQUE** : Assurez-vous que les piles sont insérées correctement, en respectant la polarité.





## Installation (mise en place des piles)

1. Trouvez le loquet du compartiment à piles à l'arrière de l'outil TLM99, TLM99s ou TLM99si (Figure C #2).
2. Relevez le loquet avec votre doigt pour le déverrouiller et retirez le cache du compartiment à piles (Figure D #1 et #2).
3. Insérez deux piles AAA, en vous assurant de positionner les extrémités - et + de chaque pile comme indiqué à l'intérieur du compartiment à piles (Figure D #3).
4. Glissez les pointes au bas du cache dans les encoches du compartiment à piles (Figure D #4).
5. Poussez le cache jusqu'à ce qu'il s'enclenche en place (Figure D #5).

Lorsque l'outil est allumé, le niveau de puissance des piles apparaît dans la fenêtre d'affichage (Figure E #1).

## Fonctionnement



### Mesurer la distance d'un mur ou d'un objet

1. Cliquez sur  (Figure A #5) pour allumer l'outil.
2. L'outil mesure la distance entre le **bas** de l'outil et le mur ou l'objet (Figure F #1).  
  
Pour prendre la mesure depuis le **haut** de l'outil et non du bas (Figure F #2), maintenez  enfoncé pendant 2 secondes. Dans la fenêtre d'affichage, l'icône de l'outil passe de  à  (Figure E #5).
3. Pointez le laser situé en haut de l'outil (Figure A #1) vers le mur ou l'objet dont vous voulez mesurer la distance (Figure F).
4. Cliquez sur  pour mesurer la distance entre l'outil et le mur ou l'objet.
5. Au bas de la fenêtre d'affichage (Figure A #2), vous pouvez voir la distance mesurée (Figure E #3).

Pour prendre une nouvelle mesure, cliquez sur  pour déplacer la mesure actuelle jusqu'à la ligne précédente dans la fenêtre d'affichage (Figure E #2). Puis répétez les étapes 2 à 5.

### Mesure de distances en continu

Pour prendre une série de mesures tout en vous déplaçant, passez en mode Mesure Continue.



1. Cliquez sur  (Figure A #5) pour allumer l'outil.
2. Pointez le laser situé en haut de l'outil (Figure A #1) vers le mur ou l'objet dont vous voulez mesurer la distance (Figure F).
3. Maintenez  enfoncé pendant 2 secondes pour passer en mode Mesure Continue.
4. Au bas de la fenêtre d'affichage (Figure A #2), vous pouvez voir la distance mesurée (Figure E #3) qui ne cesse de changer à mesure que vous déplacez l'outil.
5. Pour prendre la mesure (entre le bas de l'outil et le mur ou l'objet) et quitter le mode Mesure Continue, cliquez sur .





Pour prendre une nouvelle mesure, cliquez sur  pour déplacer la mesure actuelle sur la ligne précédente dans la fenêtre d'affichage. Puis répétez les étapes 2 à 5.









F

## Mesure de zone

Vous pouvez mesurer la zone d'un mur, d'un plancher ou d'un objet.



1. Cliquez sur  (Figure  #5) pour allumer l'outil.
2. L'outil mesure la distance entre le **bas** de l'outil et le mur ou l'objet (Figure  #1).





Pour prendre la mesure depuis le **haut** de l'outil et non du bas (Figure  #2), maintenez  enfoncé pendant 2 secondes. Dans la fenêtre d'affichage, l'icône de l'outil passe de  à  (Figure  #5).











3. Cliquez sur  pour afficher  dans la fenêtre d'affichage (Figure  #4).
4. Mesurer la **largeur**.
  - Pointez le haut de l'outil vers l'un des côtés de la cible (mur, plancher ou objet).
  - Placez l'outil sur l'une des extrémités de la cible et dirigez le point du laser sur la largeur. (La figure  #1 indique là où positionner l'outil si vous effectuez une mesure depuis le **bas** de l'outil.)
  - Cliquez sur  pour afficher la mesure de la largeur en haut de la fenêtre d'affichage.
5. Mesurer la **longueur**.
  - Placez l'outil sur l'une des extrémités de la cible et dirigez le point du laser sur la longueur. (La figure  #2 indique là où positionner l'outil si vous effectuez une mesure depuis le **bas** de l'outil.)
  - Cliquez sur  pour afficher la mesure de la longueur en haut de la fenêtre d'affichage.
6. Vous pouvez voir la mesure de la **zone** au bas de la fenêtre d'affichage (Figure  #3).

## Mesure de Volume

Vous pouvez mesurer le volume d'une pièce ou d'un objet.

1. Cliquez sur  (Figure  #5) pour allumer l'outil.
2. L'outil mesure la distance entre le **bas** de l'outil et le mur ou l'objet (Figure  #1).



Pour prendre la mesure depuis le **haut** de l'outil et non du bas (Figure  #2), maintenez  enfoncé pendant 2 secondes. Dans la fenêtre d'affichage, l'icône de l'outil passe de  à  (Figure  #5).





3. Cliquez deux fois sur  pour afficher  dans la fenêtre d'affichage (Figure  #4).
4. Mesurer la **largeur**.
  - Pointez le haut de l'outil vers l'un des côtés de la cible (pièce ou objet).
  - Placez l'outil sur l'une des extrémités de la cible et dirigez le point du laser sur la largeur. (La figure  #1 indique là où positionner l'outil si vous effectuez une mesure depuis le **bas** de l'outil.)
  - Cliquez sur  pour afficher la mesure de la largeur en haut de la fenêtre d'affichage.
5. Mesurer la **longueur**.
  - Placez l'outil sur l'une des extrémités de la cible et dirigez le point du laser sur la longueur. (La figure  #2 indique là où positionner l'outil si vous effectuez une mesure depuis le **bas** de l'outil.)
  - Cliquez sur  pour afficher la mesure de la longueur en haut de la fenêtre d'affichage.
6. Mesurer la **hauteur**.
  - Placez l'outil sur l'une des extrémités de la cible et dirigez le point du laser sur la hauteur. (La figure  #3 indique là où positionner l'outil si vous effectuez une mesure depuis le **bas** de l'outil.)
  - Cliquez sur  pour afficher la mesure de la hauteur sur la troisième ligne de la fenêtre d'affichage.
7. Vous pouvez voir la mesure du **volume** au bas de la fenêtre d'affichage (Figure  #3).

## Ajouter des mesures

Vous pouvez ajouter deux mesures afin d'obtenir la mesure totale de deux distances.

1. Cliquez sur  (Figure (A) #5) pour allumer l'outil.
2. L'outil mesure la distance entre le **bas** de l'outil et le mur ou l'objet (Figure (F) #1).



Pour prendre la mesure depuis le **haut** de l'outil et non du bas (Figure (F) #2), maintenez  enfoncé pendant 2 secondes. Dans la fenêtre d'affichage, l'icône de l'outil passe de  à  (Figure (E) #5).





3. Pointez le laser situé en haut de l'outil (Figure (A) #1) vers le mur ou l'objet dont vous voulez mesurer la distance.
4. Cliquez sur  pour mesurer la distance entre l'outil et le mur ou l'objet.
5. Indiquez que vous souhaitez ajouter cette mesure à la suivante.
  - Sur le clavier du **TLM99**, cliquez sur  (Figure (A) #7).
  - Sur le clavier du **TLM99s** ou du **TLM99si**, cliquez sur  (Figure (B) #1).
6. Dirigez le laser situé en haut de l'outil vers le mur ou l'objet suivant.
7. Cliquez sur  pour mesurer la distance et l'ajouter à la précédente.
8. Vous pouvez voir le total des deux mesures au bas de la fenêtre d'affichage (Figure (E) #3).

## Soustraire des mesures

Vous pouvez soustraire une mesure d'une autre.



1. Cliquez sur  (Figure (A) #5) pour allumer l'outil.
2. L'outil mesure la distance entre le **bas** de l'outil et le mur ou l'objet (Figure (F) #1).

Pour prendre la mesure depuis le **haut** de l'outil et non du bas (Figure (F) #2), maintenez  enfoncé pendant 2 secondes. Dans la fenêtre d'affichage, l'icône de l'outil passe de  à  (Figure (E) #5).

3. Pointez le laser situé en haut de l'outil (Figure (A) #1) vers le mur ou l'objet dont vous voulez mesurer la distance.
4. Cliquez sur  pour mesurer la distance entre l'outil et le mur ou l'objet.
5. Indiquez que vous souhaitez soustraire la prochaine mesure de celle-ci.
  - Sur le clavier du **TLM99**, cliquez deux fois sur .
  - Sur le clavier du **TLM99s** ou du **TLM99si**, cliquez deux fois sur .
6. Dirigez le laser situé en haut de l'outil vers le mur ou l'objet suivant.
7. Cliquez sur  pour mesurer la distance et la soustraire de la précédente.
8. Vous pouvez voir la différence entre les deux mesures au bas de la fenêtre d'affichage (Figure (E) #3).

## Changer l'unité de mesure

Une fois la mesure prise (l'appareil n'est pas en mode Mesure Continue), vous pouvez changer l'unité de mesure de pied décimaux (6,21 ft) à pied en fractions (6',02''<sup>9</sup>/<sub>16</sub>), de pied en fractions à mètres (1,894 m), de mètres à pouces (74 <sup>9</sup>/<sub>16</sub> in) ou de pouces à pied décimaux.

- Sur le clavier du **TLM99**, cliquez sur  (Figure (A) #3).
- Sur le clavier du **TLM99s** ou du **TLM99si**, maintenez enfoncé  (Figure (B) #1) jusqu'à ce que la mesure change (2 à 3 secondes).

## Utiliser le TLM99s/TLM99si avec



Si vous possédez un **TLM99s** ou un **TLM99si**, vous pouvez utiliser sa capacité Bluetooth® pour l'appairer avec l'application **STANLEY Smart Connect** sur votre téléphone portable ou votre tablette et ainsi pouvoir enregistrer des mesures précises dans vos plans de masse.

1. Depuis  ou , téléchargez l'application **STANLEY Smart Connect** sur votre téléphone portable ou votre tablette.
2. À l'aide de l'application **STANLEY Smart Connect**, capturez la pièce ou l'espace dont vous souhaitez enregistrer les mesures et établissez votre plan de masse.
3. Sur le clavier du **TLM99s** ou du **TLM99si**, cliquez sur  pour allumer l'outil.
4. Si l'icône Bluetooth® n'apparaît pas dans la fenêtre d'affichage (Figure (E) #6), cliquez sur  sur le clavier pour activer le Bluetooth®.
5. Utilisez l'application **STANLEY Smart Connect** pour appairer votre téléphone portable ou votre tablette au **TLM99s** ou au **TLM99si**.
6. Utilisez le **TLM99s** ou le **TLM99si** pour mesurer chaque mur de la pièce ou de l'espace capturé dans le plan de masse et synchronisez les mesures dans le plan.
7. Utilisez l'application **STANLEY Smart Connect**, pour sauvegarder le plan de masse.

Après avoir sauvegardé le plan de masse, vous pouvez l'exporter dans l'un des formats de fichier proposés, notamment PDF, DXF ou JPG et l'imprimer ou l'envoyer par courrier électronique à d'autres personnes (agent immobilier, rénovateurs, etc.).

### Bluetooth

"LA MARQUE ET LES LOGOS BLUETOOTH® SONT DES MARQUES COMMERCIALES DÉPOSÉES PROPRIÉTÉ DE BLUETOOTH SIG, INC. ET CES MARQUES SONT UTILISÉES PAR STANLEY TOOLS SOUS LICENCE. LES AUTRES MARQUES ET DÉSIGNATIONS COMMERCIALES APPARTIENNENT À LEURS DÉTENTEURS RESPECTIFS."

## Éteindre l'outil

L'outil peut être éteint de l'une ou l'autre de ces façons :

- Maintenez enfoncée  pendant plusieurs secondes (jusqu'à ce que l'écran d'affichage s'éteigne).
- Si vous n'utilisez pas l'outil pendant 90 secondes, il s'éteint automatiquement.

## Garantie

STANLEY garantit ce produit pour une période de deux (2) ans contre les défauts de pièces et de main d'œuvre. Cette GARANTIE LIMITÉE ne couvre pas les produits mal utilisés, mal entretenus, altérés ou réparés. Merci d'appeler le 866-786-5924 pour obtenir plus d'informations ou connaître les conditions de renvoi. Sauf indication contraire, STANLEY répare gratuitement, tout produit STANLEY avéré défectueux, en incluant notamment les coûts de pièces et de main-d'œuvre, ou si STANLEY le décide, remplace ces outils ou rembourse leur prix d'achat, amputé du montant de leur dépréciation, en échange du produit défectueux. CETTE GARANTIE LIMITÉE EXCLUT TOUS LES DOMMAGES ACCIDENTELS OU INDIRECTS. Certains états n'autorisent pas l'exclusion ou la limitation de garantie face aux dommages accidentels ou indirects, ces limitations peuvent donc ne pas vous concerner. Cette GARANTIE LIMITÉE DEUX ANS vous ouvre des droits juridiques particuliers qui peuvent varier d'un état à l'autre. En plus de cette garantie, les lasers STANLEY sont couverts par : Une garantie "Satisfait ou Remboursé" de 30 jours. Si vous deviez, pour une quelconque raison, ne pas être entièrement satisfait du niveau de performance de votre laser STANLEY, vous pouvez le renvoyer, avec sa facture, dans un délai de 30 jours à partir de sa date d'achat, pour vous le faire rembourser.

INFORMATION IMPORTANTE : Le client est responsable de l'utilisation correcte et du soin apporté à l'appareil. De plus, le client est entièrement responsable des contrôles périodiques liés à la précision de l'appareil laser et donc du calibrage de l'instrument.

Le calibrage et l'entretien ne sont pas couverts par la garantie.

# Codes erreurs

Si INFO apparaît dans la fenêtre d'affichage avec un numéro de Code, exécutez l'Action Corrective correspondante.

Code	Descriptif	Action corrective
101	Signal reçu trop faible, Délai de la prise de mesure trop long	Utilisez une plaque sur la cible ou changez de surface cible.
102	Signal reçu trop élevé	La cible est trop réfléchissante. Utilisez une plaque sur la cible ou changez de surface cible.
201	Trop de lumière en arrière-plan	Réduisez la lumière à l'arrière-plan de la zone cible.
202	Interruption du faisceau laser	Retirez l'obstacle et répétez la prise de mesure.
203	Puissance insuffisante	Remplacez les piles.
301	Température trop élevée	Laissez l'appareil refroidir à une température comprise dans la plage de <b>températures de fonctionnement spécifiée</b> .
302	Température trop faible	Laissez l'appareil remonter à une température comprise dans la plage de <b>températures de fonctionnement spécifiée</b> .
401	Erreur Matérielle	Éteignez et rallumez l'appareil plusieurs fois. Si l'erreur persiste, renvoyez l'outil défectueux au centre d'assistance ou au revendeur. Consultez la <b>Garantie</b> .
402	Erreur inconnue	Contactez le Centre d'assistance ou le revendeur. Consultez la <b>Garantie</b> .

# Caractéristiques

Portée	1m à 30m (4in à 100ft)
Précision des mesures*	± 2mm (± 3/32in)*
Résolution**	1mm (1/16in)**
Classe laser	Classe 2 (IEC/EN60825-1: 2014)
Type laser	≤ 1,0mW à 620-690nm
Extinction automatique Laser/Rétro-éclairage	Après 30s
Extinction automatique de l'unité	Après 90s
Mesure Continue	Oui
Zone/Volume	Oui
Durée de vie des piles (2 x AAA)	Jusqu'à 3000 prises de mesures (2500 avec Bluetooth)
Dimensions (H x P x L)	120 x 48,5 x 26mm (4,72 x 1,91 x 1,02in)
Poids (avec piles)	100 g (3,21 oz)
Plage de températures de stockage	-10° C ~ +60 C (14° F ~ 140° F)
Plage de températures de fonctionnement	0° C ~ +40° C (32° F ~ 104° F)

\*La précision de la prise de mesure dépend des conditions ambiantes :

- Si les conditions sont **favorables** (bonne surface de la cible et bonne température de la pièce), jusqu'à 10m (33ft).
- Si les conditions sont **défavorables** (forte lumière du soleil, surface de cible peu réfléchissante, fortes fluctuations des températures), le taux d'erreur peut augmenter de ± 0,25mm/m (± 0,003 in/ft) pour des distances de plus de 10 m (33ft).

\*\*Résolution est la plus affinée des mesures que vous puissiez voir. En pouces, 1/16". En mm, 1mm.

# Contenuti

- Sicurezza dell'operatore
- Sicurezza delle batterie
- Installazione delle batterie
- Funzionamento
- Garanzia
- Codici di errore
- Specifiche

Conservare tutte le sezioni del presente manuale per future consultazioni.

# Sicurezza dell'utilizzatore



## AVVERTENZA:

Leggere attentamente le Istruzioni di sicurezza e il Manuale d'uso del prodotto prima di utilizzarlo. La persona responsabile del prodotto deve assicurare che tutti gli operatori comprendano a osservino queste istruzioni.



## AVVERTENZA:

L'etichetta informativa riportata di seguito, applicata sullo strumento laser, indica la classe del laser per maggiore praticità e sicurezza dell'operatore.

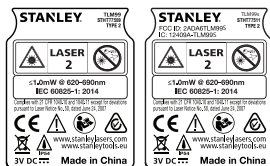

Il misuratore TLM99/TLM99s/TLM99si emette un raggio laser visibile, come illustrato nella Figura A. Il raggio laser emesso è della Classe 2, come previsto dallo standard IEC 60825-1 ed è conforme alle norme 21 CFR 1040.10 e 1040.11, fatte salve le modifiche soggette alla Notifica laser n. 50 del 24 giugno 2007.



## AVVERTENZA:

Mentre il misuratore laser è in funzione, prestare attenzione a non esporre gli occhi al raggio laser emesso (sorgente di luce rossa). L'esposizione a un raggio laser per un periodo prolungato potrebbe essere pericoloso per la vista. Non fissare il raggio laser con dispositivi ottici.



**AVVERTENZA:** per ridurre il rischio di lesioni personali l'operatore dovrà leggere il manuale d'uso del prodotto e le Istruzioni sulla sicurezza del laser e delle batterie.

## Dichiarazione di conformità CE Direttiva sulle apparecchiature radio



### DISTANZIOMETRO LASER BLUETOOTH Stanley TLM99s/TLM99si

Stanley dichiara che la DISTANZIOMETRO LASER BLUETOOTH Stanley TLM99s/TLM99si è conforme alla Direttiva 2014/53/UE e a tutti i requisiti pertinenti delle direttive UE.

Il testo completo della Dichiarazione di conformità UE può essere richiesto a Stanley Tools, Egide Walschaertsstraat 14-16, 2800 Mechelen, Belgio oppure è disponibile al seguente indirizzo Internet: [www.2helpu.com](http://www.2helpu.com).

Compilare una ricerca per prodotto e numero del tipo indicati sulla targhetta di identificazione.

## Sicurezza delle batterie



**AVVERTENZA:** le batterie possono esplodere o perdere liquido, con il rischio di causare lesioni o incendi. Per ridurre questo rischio:

**SEGUIRE SEMPRE** attentamente tutte le istruzioni e avvertenze sull'etichetta e la confezione delle batterie.

**NON** cortocircuitare i terminali della batteria.

**NON** caricare le batterie alcaline.

**NON** mischiare batterie usate con batterie nuove. Sostituirle tutte nello stesso momento con batterie nuove della stessa marca e dello stesso tipo.

**NON** mischiare batterie che utilizzano sostanze chimiche diverse.

**NON** smaltire le batterie nel fuoco.

**TENERE SEMPRE** le batterie lontano dalla portata dei bambini.

**RIMUOVERE SEMPRE** le batterie se il dispositivo non verrà utilizzato per diversi mesi.

**NOTA:** assicurarsi di utilizzare le batterie raccomandate.

**NOTA:** assicurarsi che le batterie siano inserite nel modo corretto, con la polarità giusta.

## Installazione delle batterie



1. Individuare la levetta di apertura/chiusura del coperchio del vano batterie sul retro del misuratore TLM99, TLM99s o TLM99si (Figura C n. 2).
2. Tirare verso l'alto con il dito la levetta di apertura/chiusura per sbloccare e rimuovere il coperchio del vano batterie (Figura D n. 1 e n. 2).
3. Inserire due batterie AAA, assicurandosi di posizionare le estremità - e + di ciascuna batteria come indicato all'interno del vano batterie (Figura D n. 3).
4. Fare scorrere i perni posti nella parte inferiore del coperchio del vano batterie nelle tacche all'interno del vano (Figura D n. 4).
5. Spingere il vano batterie verso il basso fino a che non scatta in posizione (Figura D n. 5).

Quando lo strumento è acceso il livello di carica della batteria compare sul display (Figura E n. 1).

## Funzionamento

### Misurazione della distanza dallo strumento a una parete o un oggetto

1. Fare clic su  (Figura A n.5) per accendere l'utensile.
2. Lo strumento misurerà la distanza dal **fondo** dello stesso alla parete o all'oggetto (Figura F n. 1).



Per effettuare la misurazione dalla **parte superiore** dello strumento anziché dal fondo (Figura F n. 2), tenere premuto  per 2 secondi. Sul display l'icona dello strumento cambierà da  a  (Figura E n. 5).

3. Puntare il laser emesso nella parte superiore dello strumento (Figura A n. 1) verso la parete o l'oggetto di cui si deve misurare la distanza (Figura F).
4. Fare clic su  per misurare la distanza dal fondo dello strumento alla parete o all'oggetto.
5. Nella parte inferiore della finestra sul display (Figura A n.2), visualizzare la misurazione corrente (Figura E n.3).

Per effettuare una nuova misurazione, fare clic su  per spostare la misurazione corrente verso l'alto, alla riga precedente sulla finestra del display (Figura E n. 2), quindi ripetere i passaggi 2-5.

### Misurazione continua delle distanze

Per effettuare una serie di misurazioni mentre ci si sposta, passare alla modalità Misurazione continua.

1. Fare clic su  (Figura A n. 5) per accendere lo strumento.
2. Puntare il laser emesso nella parte superiore dello strumento (Figura A n. 1) verso la parete o l'oggetto di cui si deve misurare la distanza (Figura F).
3. Fare clic e tenere premuto  per 2 secondi per attivare la modalità Misurazione continua.
4. Nella parte inferiore della finestra sul display (Figura A n. 2), viene visualizzata la misura corrente (Figura E n. 3), che cambia continuamente man mano che si sposta il misuratore.











5. Per effettuare la misurazione corrente (dal fondo dello strumento alla parete o all'oggetto) e uscire dalla modalità Misurazione continua, fare clic su .







Per effettuare una nuova misurazione, fare clic su  per spostare la misurazione corrente verso l'alto, alla riga precedente della finestra su display, quindi ripetere i passaggi 2-5.

## Area di misurazione

È possibile misurare l'area di una parete, pavimento o oggetto.

1. Fare clic su  (Figura  n. 5) per accendere lo strumento.
2. Lo strumento misurerà la distanza dal **fondo** dello stesso alla parete o all'oggetto (Figura  n. 1).











Per eseguire la misurazione dalla **parte superiore** dello strumento anziché fondo (Figura  n. 2), tenere premuto  per 2 secondi. Sul display l'icona dello strumento cambierà da  a  (Figura  n.5).

3. Fare clic su  per mostrare  sul display (Figura  n. 4).
4. Misurare la **larghezza**.
  - Puntare la parte superiore del misuratore a un lato del target (parete, pavimento od oggetto).
  - Posizionare lo strumento a una estremità del target e puntare il punto laser su tutta la larghezza. (La Figura  n. 1 mostra dove posizionare lo strumento se si sta effettuando la misurazione dal **fondo** dello stesso.)
  - Fare clic su  per visualizzare la misura della larghezza nella parte superiore della finestra del display.
5. Misurare la **lunghezza**.
  - Posizionare lo strumento a una estremità del target e puntare il punto laser su tutta la lunghezza. (La Figura  n. 2 mostra dove posizionare lo strumento se si sta effettuando la misurazione dal **fondo** dello stesso.)
  - Fare clic su  per visualizzare la misura della lunghezza nella seconda riga della finestra del display.



6. Visualizzare la misurazione dell'**Area** nella parte inferiore della finestra sul display (Figura  n. 3).

## Misurazione del volume



È possibile misurare il volume di una stanza o di un oggetto.

1. Fare clic su  (Figura  n. 5) per accendere il misuratore.
2. Lo strumento misurerà la distanza dal **fondo** dello stesso alla parete o all'oggetto (Figura  n. 1).  
Per eseguire la misurazione dalla **parte superiore** dello strumento anziché fondo (Figura  n. 2), tenere premuto  per 2 secondi. Sul display l'icona dello strumento cambierà da  a  (Figura  n. 5).
3. Fare clic su  due volte per mostrare  sul display (Figura  n. 4).

### 4. Misurare la larghezza.

- Puntare la parte superiore del misuratore a un lato del target (stanza od oggetto).
- Posizionare lo strumento a una estremità del target e puntare il punto laser su tutta la larghezza. (La Figura  n. 1 mostra dove posizionare lo strumento se si sta effettuando la misurazione dal **fondo** dello stesso.)
- Fare clic su  per visualizzare la misura della larghezza nella parte superiore della finestra del display.

### 5. Misurare la lunghezza.

- Posizionare lo strumento a una estremità del target e puntare il punto laser su tutta la lunghezza. (La Figura  n. 2 mostra dove posizionare lo strumento se si sta effettuando la misurazione dal **fondo** dello stesso.)
- Fare clic su  per visualizzare la misura della lunghezza nella seconda riga della finestra del display.

## 6. Misurare l'altezza.

- Posizionare lo strumento a una estremità del target e puntare il punto laser per tutta l'altezza. (La Figura (H) n. 3 mostra dove posizionare lo strumento se si sta effettuando la misurazione dal fondo dello stesso).
- Fare clic su  per visualizzare la misura della lunghezza nella seconda riga della finestra sul display.



## 7. Visualizzare la misurazione del Volume nella parte inferiore della finestra sul display (Figura (E) n. 3).

## Aggiunta di misurazioni

È possibile aggiungere due misurazioni per ottenere una misurazione totale delle due distanze.

### 1. Fare clic su (Figura (A) n. 5) per accendere il misuratore.



### 2. Lo strumento misurerà la distanza dal fondo dello stesso alla parete o all'oggetto (Figura (F) n. 1).

Per eseguire la misurazione dalla **parte superiore** dello strumento anziché fondo (Figura (F) n. 2), tenere premuto  per 2 secondi. Sul display l'icona dello strumento cambierà da  a  (Figura (E) n. 5).

### 3. Puntare il laser emesso nella parte superiore dello strumento (Figura (A) n. 1) verso la parete o l'oggetto di cui si deve misurare la distanza.

### 4. Fare clic su per misurare la distanza dal fondo dello strumento alla parete o all'oggetto.

### 5. Indicare se si desidera aggiungere questa misurazione alla misurazione successiva.

- Sul tastierino del **TLM99** fare clic su  (Figura (A) n. 7).
- Sul tastierino del **TLM99s** o del **TLM99si** fare clic su  (Figura (B) n. 1).

### 6. Puntare il laser emesso dalla parte superiore dello strumento verso la parete o l'oggetto successivi.

### 7. Fare clic su per misurare la distanza e aggiungerla alla misurazione precedente.



### 8. Visualizzare le due misurazioni nella parte inferiore della finestra sul display (Figura (E) n. 3).

## Sottrazione di misurazioni

È possibile sottrarre una misurazione dall'altra.

### 1. Fare clic su (Figura (A) n. 5) per accendere lo strumento.



### 2. Lo strumento misurerà la distanza dal fondo dello stesso alla parete o all'oggetto (Figura (F) n. 1).

Per eseguire la misurazione dalla **parte superiore** dello strumento anziché fondo (Figura (F) n. 2), tenere premuto  per 2 secondi. Sul display l'icona dello strumento cambierà da  a  (Figura (E) n. 5).

### 3. Puntare il laser emesso nella parte superiore dello strumento (Figura (A) n. 1) verso la parete o l'oggetto di cui si deve misurare la distanza.

### 4. Fare clic su per misurare la distanza dal fondo dello strumento alla parete o all'oggetto.

### 5. Indicare che si desidera sottrarre la misurazione successiva da questa misurazione.

- Sul tastierino del **TLM99**, fare clic su  due volte.
- Sul tastierino del **TLM99s** o del **TLM99si** fare clic su  due volte.

### 6. Puntare il laser emesso dalla parte superiore dello strumento verso la parete o l'oggetto successivi.

### 7. Fare clic su per misurare la distanza e sottrarla dalla misurazione precedente.

### 8. Visualizzare la differenza tra le due misurazioni nella parte inferiore della finestra sul display (Figura (E) n. 3).

## Modifica dell'unità di misura

Una volta acquisita la misura corrente (il dispositivo non è nella modalità Misurazione continua), è possibile modificare l'unità di misura da decimi di piede (6,21 ft) a frazioni di piede (6,02"9/16), frazioni di piede a metri (1,894 m), da metri a pollici (74 9/16 in) o da pollici a decimi di piede.

### • Sul tastierino del **TLM99** fare clic su (Figura (A) n. 3).

### • Sul tastierino del **TLM99s** o del **TLM99si** tenere premuto il tasto (Figura (B) n. 1) finché sarà visualizzato il cambio di misurazione (2-3 secondi).

## Uso del misuratore TLM99s/TLM99si



con

Se si utilizza il **TLM99s** o il **TLM99si**, è possibile utilizzare la sua funzionalità Bluetooth® per accoppiarlo con l'applicazione **STANLEY Smart Connect** installata sullo smartphone o sul tablet, quindi registrare misurazioni accurate nelle proprie piante dell'area.

1. Da  o da  scaricare l'app **STANLEY Smart Connect** sul proprio smartphone o tablet.
2. Utilizzando l'app **STANLEY Smart Connect** acquisire la stanza o lo spazio per cui si desidera registrare le misurazioni e creare la propria pianta dell'area.
3. Sul tastierino del **TLM99s** o **TLM99si** fare clic su  per accendere il misuratore.
4. Se nella finestra sul display non compare l'icona Bluetooth® (Figura  n. 6), fare clic su  sul tastierino per accendere il Bluetooth®.
5. Usare l'app **STANLEY Smart Connect** per accoppiare il proprio smartphone **TLM99s** o **TLM99si**.
6. Usare il **TLM99s** o il **TLM99si** per misurare ogni parete nella stanza o nello spazio acquisito nella pianta dell'area, e sincronizzare le misurazioni alla pianta.
7. Utilizzando l'app **STANLEY Smart Connect**, salvare la pianta dell'area.

Una volta salvata la pianta dell'area, è possibile salvarla in vari formati, inclusi PDF, DXF e JPG, e stamparla o inviarla via e-mail ad altre persone (al proprio agente immobiliare, all'home center, ecc.).

### Bluetooth®

"IL MARCHIO E I LOGHI BLUETOOTH® SONO MARCHI REGISTRATI DI PROPRIETÀ DI BLUETOOTH SIG, INC. E QUALSIASI UTILIZZO DI TALI MARCHI DA PARTE DI STANLEY TOOLS È CONCESSO IN LICENZA. GLI ALTRI MARCHI E NOMI COMMERCIALI APPARTENGONO AI RISPETTIVI PROPRIETARI."

## Spegnimento del misuratore

Il misuratore si può spegnere in uno dei due modi descritti di seguito.

- Premere e tenere premuto  per diversi secondi (fino a quando sul display non compare più nulla).
- Se il misuratore rimane inutilizzato per 90 secondi, si spegne automaticamente.

## Garanzia

STANLEY garantisce questo prodotto per un periodo di due (2) anni contro eventuali difetti di materiali e fabbricazione. Questa GARANZIA LIMITATA non copre prodotti utilizzati in maniera scorretta, di cui si è abusato oppure che siano stati alterati o riparati da persone non autorizzate. Per maggiori informazioni o per ricevere istruzioni su come restituire il prodotto, telefonare al numero 866-786-5924. Salvo indicazione contraria, STANLEY riparerà senza costi aggiunti qualsiasi prodotto STANLEY difettoso, compresi ricambi ed eventuali spese di manodopera oppure, a discrezione di STANLEY, sostituirà il misuratore difettoso o risarcirà il prezzo d'acquisto, detrando dallo stesso la rispettiva quota di svalutazione, in cambio del prodotto difettoso. QUESTA GARANZIA LIMITATA NON COPRE TUTTI I DANNI INCIDENTALI O CONSEGUENZIALI. Alcuni Stati o Paesi non consentono l'esclusione o la limitazione dei danni incidentali o consequenziali, pertanto tali limitazioni potrebbero non essere applicabile al proprio caso. Questa GARANZIA LIMITATA DI DUE ANNI offre diritti legali specifici che possono variare da uno Stato all'altro. Oltre alla normale garanzia, gli strumenti laser STANLEY sono coperti dalla Garanzia "soddisfatti o rimborsati" di 30 giorni. Se non si è completamente soddisfatti delle prestazioni del proprio strumento laser STANLEY per qualsiasi ragione, lo si potrà restituire entro 30 giorni dalla data di acquisto presentando lo scontrino e ottenendo un rimborso completo.

NOTA IMPORTANTE: il cliente è responsabile per l'uso corretto e la cura dello strumento. Inoltre, l'utente è completamente responsabile per il controllo periodico della precisione dell'unità laser, e pertanto della calibrazione dello strumento.

Calibrazione e cura non sono coperte dalla garanzia.

# Codici di errore

Se appare INFO sulla finestra del display con un numero di un codice, eseguire la corrispondente azione correttiva.

Codice	Descrizione	Azione correttiva
101	Segnale ricevuto troppo debole o tempo di misurazione troppo lungo	Usare la piastra segnale o cambiare la superficie target.
102	Segnale ricevuto troppo forte	Il target è troppo riflettente. Usare la piastra segnale o cambiare la superficie target.
201	Sfondo troppo luminoso	Ridurre la luminosità dello sfondo dell'area target.
202	Raggio laser interrotto	Rimuovere l'ostacolo e ripetere la misurazione.
203	Alimentazione insufficiente	Sostituire le batterie.
301	Temperatura troppo elevata	Lasciare che il dispositivo si raffreddi fino a raggiungere una temperatura inclusa nell' <b>Intervallo temperature di esercizio</b> .
302	Temperatura troppo bassa	Lasciare che il dispositivo si raffreddi fino a raggiungere una temperatura inclusa nell' <b>Intervallo temperature di esercizio</b> .
401	Errore hardware	Accendere e spegnere ripetutamente il dispositivo. Se l'errore persiste, restituire il dispositivo difettoso al centro di assistenza o al distributore. Fare riferimento alla <b>Garanzia</b> .
402	Errore sconosciuto	Contattare il centro di assistenza o il distributore. Fare riferimento alla <b>Garanzia</b> .

# Specifiche

Intervallo	Da 1 m a 30 m (da 4 in a 100 ft)
Accuratezza di misurazione*	$\pm 2$ mm ( $\pm 3/32$ in)*
Risoluzione**	1 mm (1/16 in)**
Classe laser	Classe 2 (IEC/EN60825-1: 2014)
Tipo laser	$\leq 1,0$ mW @ 620-690 nm
Spegnimento automatico laser/ retroilluminazione	Dopo 30 secondi
Spegnimento automatico dell'unità	Dopo 90s
Misurazione continua	Sì
Area/Volume	Sì
Durata delle batterie (2 x AAA)	Fino a 3000 misurazioni (2.500 con Bluetooth)
Dimensioni (A x P x L)	120 x 48,5 x 26 mm (4,72 x 1,91 x 1,02 in)
Peso (batterie incluse)	100 g (3,21 oz)
Intervallo temperature di stoccaggio	-10° C ~ +60 C (14° F ~ 140° F)
Intervallo temperature di esercizio	0° C ~ +40° C (32° F ~ 104° F)
<p>*L'<b>accuratezza di misurazione</b> dipende dalle condizioni operative:</p> <ul style="list-style-type: none"><li>• In condizioni operative <b>favorevoli</b> (superficie del target e temperatura ambientale buone) fino a 10 m (33 ft).</li><li>• In condizioni operative <b>sfavorevoli</b> (sfondo fortemente illuminato, target molto poco riflettente o forti oscillazioni della temperatura), l'errore può aumentare di <math>\pm 0,25</math>mm/m (<math>\pm 0,003</math> in/ft) per distanze superiori a 10 m (33 ft).</li></ul> <p>**<b>Risoluzione</b> è la misurazione più fine visibile. In pollici, è 1/16". In mm, è 1 mm.</p>	

# Contenido

- Seguridad del usuario
- Seguridad de la batería
- Configuración (Cargar baterías)
- Funcionamiento
- Garantía
- Códigos de error
- Especificaciones

ES

Por favor, guarde este manual al completo para futura referencia.

## Seguridad del usuario



### ADVERTENCIA:

Lea con atención las instrucciones de seguridad y el manual del producto antes de usar el producto. La persona responsable del producto debe asegurarse de que todos los usuarios entiendan y cumplan con estas instrucciones.



### ADVERTENCIA:

La siguiente etiqueta de información se coloca en su herramienta láser para informarle de la clase de láser, para su comodidad y seguridad.

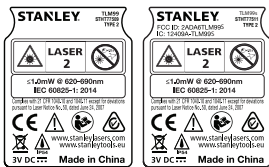

La herramienta TLM99/TLM99s/TLM99si emite un rayo láser visible, tal y como se muestra en la Figura A. El rayo láser emitido es un Láser Clase 2 de conformidad con la norma IEC 60825-1 y cumple las normas 21 CFR 1040.10 y 1040.11, excepto en las desviaciones, que es conforme a lo establecido en el Laser Notice n.º 50, de 24 de junio de 2007.



### ADVERTENCIA:

Mientras esté en uso la herramienta láser, tenga cuidado de no exponer la vista al rayo láser (fuente de luz roja). La exposición a un rayo láser durante un largo período de tiempo podría ser peligroso para sus ojos. No mire directamente al rayo con ayudas ópticas.



**ADVERTENCIA:** Para reducir el riesgo de lesiones, el usuario debe leer el manual de usuario del producto, el manual de seguridad del láser y la información de seguridad de la batería.

## Declaración de conformidad CE Directiva sobre equipos radioeléctricos



### MEDIDOR LÁSER DE DISTANCIA CON BLUETOOTH Stanley TLM99s/TLM99si

Stanley declara por la presente que la MEDIDOR LÁSER DE DISTANCIA CON BLUETOOTH Stanley TLM99s/TLM99si cumple todos los requisitos de la directiva 2014/53/UE y de todas las directivas aplicables de la Unión Europea.

El texto completo de la Declaración de conformidad UE puede solicitarse a Stanley Tools, Egide Walschaertsstraat 14-16, 2800 Mechelen, Bélgica, y también está disponible en la siguiente dirección web: [www.2helpu.com](http://www.2helpu.com).

Buscar por número de producto y tipo indicado en la placa de datos.

# Seguridad de la batería



**ADVERTENCIA:** Las baterías pueden explotar o tener fugas y causar lesiones personales o incendios. Para reducir el riesgo:

**Aplique siempre** todas las instrucciones y las advertencias colocadas en las etiquetas y el paquete de pilas.

**NO** cortocircuite los terminales de la pila.

**NO** cargue las pilas alcalinas.

**NO** mezcle pilas nuevas y viejas. Cambie todas las pilas a la vez con pilas nuevas del mismo tipo y marca.

**NO** mezcle la química de las pilas.

**NO** deseche las pilas en un fuego.

**Mantenga SIEMPRE** las pilas fuera del alcance de los niños.

**Retire SIEMPRE** las pilas si el dispositivo no va a utilizarse durante varios meses.

**NOTA:** Asegúrese de utilizar las baterías recomendadas.

**NOTA:** Asegúrese de insertar las baterías de manera correcta, respetando la polaridad.

## Configuración (Cargar baterías)

1. Busque el enganche del compartimento de las baterías en la parte posterior de la herramienta TLM99, TLM99s o TLM99si (Figura **C** n.º 2).
2. Tire el enganche hacia arriba con el dedo para desbloquear y extraer la tapa de la batería (Figura **D** n.º 1 y n.º 2).
3. Introduzca dos baterías AAA, asegurándose de colocar los polos - y + de cada batería tal y como se indica el interior del compartimento de las baterías (Figura **D** n.º 3).
4. Deslice las clavijas de la parte inferior de la puerta del compartimento de baterías dentro de las muescas del compartimento (Figura **D** n.º 4).



5. Empuje la tapa del compartimento de baterías hasta que encaje en su lugar (Figura **D** n.º 5).

Cuando la herramienta esté ENCENDIDA, se mostrará el nivel de batería en la pantalla (Figura **E** n.º 1).

## Funcionamiento

### Medir la distancia a una pared o un objeto

1. Pulse  (Figura **A** n.º 5) para encender la herramienta.
2. La herramienta medirá la distancia entre el fondo de la herramienta y la pared u objeto (Figura **F** n.º 1).



Para medir desde la **parte superior** de la herramienta, en vez que desde el fondo, (Figura **F** n.º 2), mantenga pulsado  durante 2 segundos. En la ventana de la pantalla, el icono de la herramienta cambiará de  a  (Figura **E** n.º 5).

3. Apunte el láser de la parte superior de la herramienta (Figura **A** n.º 1) hacia la pared o hacia el objeto cuya distancia desea medir (Figura **F**).
4. Pulse  para medir la distancia de la herramienta a la pared u objeto.
5. En la parte inferior de la pantalla (Figura **A** n.º 2), podrá ver la medición actual (Figura **E** n.º 3).

Para hacer una nueva medición, pulse  para mover hacia arriba la medición actual, a la línea anterior en la ventana de la pantalla (Figura **E** n.º 2). Repita los pasos 2-5.

### Medir distancias en modo continuo

Para tomar una serie de distancias a medida que se mueve, cambie a modo Medición continua.

1. Pulse  (Figura **A** n.º 5) para encender la herramienta.
2. Apunte el láser de la parte superior de la herramienta (Figura **A** n.º 1) hacia la pared o hacia el objeto cuya distancia desea medir (Figura **F**).
3. Pulse y mantenga pulsado  durante 2 segundos para encender el modo Medición continua.



4. En la parte inferior de la pantalla (Figura (A) n.º 2), podrá ver la medición actual (Figura (E) n.º 3), que cambiará a medida que mueva la herramienta.
5. Para hacer la medición actual (desde la herramienta a la pared u objeto) y salir del modo Medición continua, pulse .



Para hacer una nueva medición, pulse  para mover hacia arriba la medición actual, a la línea anterior en la ventana de la pantalla. Repita los pasos 2-5.

## Medir el área

Puede medir un área de una pared, suelo u objeto.

1. Pulse  (Figura (A) n.º 5) para encender la herramienta.
2. La herramienta medirá la distancia entre el **fondo** de la herramienta y la pared u objeto (Figura (F) n.º 1).

Para medir desde la **parte superior** de la herramienta, en vez que desde el fondo, (Figura (F) n.º 2), mantenga pulsado  durante 2 segundos. En la ventana de la pantalla, el icono de la herramienta cambiará de  a  (Figura (E) n.º 5).

3. Pulse  para mostrar  en la ventana de la pantalla (Figura (E) n.º 4).
4. Medir la **anchura**.
- Apunte la parte superior de la herramienta hacia un lado del objetivo (pared, suelo u objeto).
  - Coloque la herramienta en un extremo del objetivo y apunte el punto del láser en el sentido de la anchura. (La figura (G) n.º 1 muestra donde posicionar la herramienta si está midiendo desde el **fondo** de la herramienta.)
  - Pulse  para mostrar la medición de la anchura en la parte superior de la ventana de la pantalla.

5. Medir la **longitud**.



- Coloque la herramienta en un extremo del objetivo y apunte el punto del láser en el sentido de la longitud. (La figura (G) n.º 2 muestra donde posicionar la herramienta si está midiendo desde el **fondo** de la herramienta.)
- Pulse  para mostrar la medición de la longitud en la segunda línea de la ventana de la pantalla.



6. Vea la medición de **Área** al fondo de la ventana de la pantalla (Figura (E) n.º 3).

## Medir el volumen

Puede medir el volumen de una habitación u objeto.

1. Pulse  (Figura (A) n.º 5) para encender la herramienta.
2. La herramienta medirá la distancia entre el **fondo** de la herramienta y la pared u objeto (Figura (F) n.º 1).

Para medir desde la **parte superior** de la herramienta, en vez que desde el fondo, (Figura (F) n.º 2), mantenga pulsado  durante 2 segundos. En la ventana de la pantalla, el icono de la herramienta cambiará de  a  (Figura (E) n.º 5).

3. Pulse  dos veces para mostrar  en la ventana de la pantalla (Figura (E) n.º 4).
4. Medir la **anchura**.
- Apunte la parte superior de la herramienta hacia un lado del objetivo (habitación u objeto).
  - Coloque la herramienta en un extremo del objetivo y apunte el punto del láser en el sentido de la anchura. (La figura (H) n.º 1 muestra donde posicionar la herramienta si está midiendo desde el **fondo** de la herramienta.)
  - Pulse  para mostrar la medición de la anchura en la parte superior de la ventana de la pantalla.



## 5. Medir la longitud.

- Coloque la herramienta en un extremo del objetivo y apunte el punto del láser en el sentido de la longitud. (La figura (H) n.º 2 muestra donde posicionar la herramienta si está midiendo desde el fondo de la herramienta.)
- Pulse  para mostrar la medición de la longitud en la segunda línea de la ventana de la pantalla.

## 6. Medir la altura.



- Coloque la herramienta en un extremo del objetivo y apunte el punto del láser en el sentido de la altura. (La figura (H) n.º 3 muestra donde posicionar la herramienta si está midiendo desde el fondo de la herramienta).
- Pulse  para mostrar la medición de la altura en la tercera línea de la ventana de la pantalla.

## 7. Vea la medición de Volumen al fondo de la ventana de la pantalla (Figura (E) n.º 3).

## Sumar mediciones



Puede sumar dos mediciones para obtener la medida total de dos distancias.

1. Pulse  (Figura (A) n.º 5) para encender la herramienta.
2. La herramienta medirá la distancia entre el fondo de la herramienta y la pared u objeto (Figura (F) n.º 1).

Para medir desde la **parte superior** de la herramienta, en vez que desde el fondo, (Figura (F) n.º 2), mantenga pulsado  durante 2 segundos. En la ventana de la pantalla, el icono de la herramienta cambiará de  a  (Figura (E) n.º 5).

3. Apunte el láser de la parte superior de la herramienta (Figura (A) n.º 1) hacia la pared o hacia el objeto cuya distancia desee medir.
4. Haga clic en  para medir la distancia de la herramienta a la pared u objeto.

## 5. Indica que usted desea sumar esta medición a la siguiente.

- En el teclado el TLM99 pulse  (Figura (A) n.º 7).
- En el teclado del TLM99s o TLM99si, pulse  (Figura (B) n.º 1).

## 6. Dirija el láser de la parte superior de la herramienta hacia la pared o el objeto siguiente.



## 7. Pulse para medir la distancia y sumarla a la anterior.





## 8. Vea la medida total de las dos mediciones en el fondo de la ventana de la pantalla (Figura (E) n.º 3).

## Restar mediciones

Puede restar una medición a otra.



1. Pulse  (Figura (A) n.º 5) para encender la herramienta.
2. La herramienta medirá la distancia entre el fondo de la herramienta y la pared u objeto (Figura (F) n.º 1).

Para medir desde la **parte superior** de la herramienta, en vez que desde el fondo, (Figura (F) n.º 2), mantenga pulsado  durante 2 segundos. En la ventana de la pantalla, el icono de la herramienta cambiará de  a  (Figura (E) n.º 5).

3. Apunte el láser de la parte superior de la herramienta (Figura (A) n.º 1) hacia la pared o hacia el objeto cuya distancia desee medir.
4. Haga clic en  para medir la distancia de la herramienta a la pared u objeto.
5. Indica que usted desea restar la próxima medición a la actual.
  - En el teclado del TLM99 pulse  dos veces.
  - En el teclado del TLM99s o TLM99si, pulse  dos veces.
6. Dirija el láser de la parte superior de la herramienta hacia la pared o el objeto siguiente.
7. Pulse  para medir la distancia y restarla a la anterior.
8. Vea la diferencia entre las dos mediciones en el fondo de la ventana de la pantalla (Figura (E) n.º 3).

## Cambio de la unidad de medida



Después de tomar la medida actual (el dispositivo no está en modo Medición continua), puede cambiar la unidad de medida de pies decimales (6.21 ft) a fracciones de pie (6'02"9/16), de fracciones de pie a metros (1.894 m), de metros a pulgadas (74 9/16 in), o pulgadas a pies decimales.

- En el teclado del **TLM99**, pulse  (Figura (A) n.º 3).
- En el teclado del **TLM99s** o del **TLM99si**, mantenga pulsado  (Figura (B) n.º 1) hasta ver el cambio de medición (2-3 segundos).



## Usar el TLM99s/TLM99si con

Si tiene un **TLM99s** o **TLM99si**, puede usar la función Bluetooth® para emparejarlo con la aplicación de **STANLEY Smart Connect** en su móvil o tableta y guardar medidas precisas en sus planos.

1. De  o , descargue la aplicación **STANLEY Smart Connect** a su móvil o tableta.
2. Usando la aplicación **STANLEY Smart Connect**, capture la habitación o el espacio cuyas medidas desea grabar y crear y cree su plano.
3. En el teclado del **TLM99s** o del **TLM99si**, pulse  para encender la herramienta.
4. Si el icono de Bluetooth® no aparece en la ventana de la pantalla (Figura (E) n.º 6), pulse  en el teclado para encender el Bluetooth®.
5. Use la aplicación **STANLEY Smart Connect** para emparejar el móvil o la tableta con el **TLM99s** o **TLM99si**.
6. Use el **TLM99s** o **TLM99si** para medir cada pared o espacio capturado en el plano y sincronizar las medidas en el plano.
7. Usando la aplicación **STANLEY Smart Connect**, guarde el plano.

Una vez que haya guardado el plano, puede exportarlo a un archivo de diferentes formatos, incluido PDF, DXF o JPG, e imprimirlo o enviarlo por correo electrónico a otras personas (su agente inmobiliario, tienda de bricolaje, etc.).

## Bluetooth

"LA PALABRA DE LA MARCA BLUETOOTH® Y SUS LOGOTIPOS SON MARCAS COMERCIALES REGISTRADAS DE PROPIEDAD DE BLUETOOTH SIG, INC. Y DEWALT INDUSTRIAL TOOL CO UTILIZA TALES MARCAS BAJO LICENCIA. LAS DEMÁS MARCAS Y DENOMINACIONES COMERCIALES SON DE SUS RESPECTIVOS TITULARES."

## Apagado de la herramienta

Puede apagar la herramienta de cualquiera de estas formas:

- Pulse y mantenga pulsado  durante unos segundos (hasta que se borre la pantalla).
- Si no utiliza la herramienta por un plazo de 90 segundos, se apagará automáticamente.

## Garantía

STANLEY garantiza este producto por un período de dos (2) años contra defectos relacionados con los materiales y de fabricación. Esta GARANTÍA LIMITADA no cubre los productos que hayan sido sometidos a uso incorrecto, maltrato, alteraciones o reparaciones. Llame el número 866-786-5924 si desea más información o instrucciones para la devolución. A menos que se indique lo contrario, STANLEY reparará sin ningún cargo cualquier producto de STANLEY defectuoso, incluyendo las piezas y gastos de mano de obra, o según su criterio, STANLEY reemplazará dicha herramienta o reembolsará el precio de compra, menos el valor de depreciación, contra entrega de la herramienta defectuosa. ESTA GARANTÍA LIMITADA EXCLUYE TODOS LOS DAÑOS INDIRECTOS O EMERGENTES. Algunos estados no permiten la exclusión o limitación de los daños directos o emergentes, por lo que tales limitaciones podrían no ser de aplicación para usted. Esta GARANTÍA LIMITADA DE DOS AÑOS le otorga derechos legales específicos que pueden variar según el estado. Además de por la garantía, los láseres de STANLEY están cubiertos por: Garantía de 30 días de devolución del dinero. Si no está completamente satisfecho con el funcionamiento de su láser STANLEY, cualquiera que sea el motivo, podrá devolverlo en el plazo de 30 días desde la fecha de compra, junto con un comprobante de compra, y recibirá el reembolso completo.

**AVISO IMPORTANTE:** El cliente será responsable del uso y cuidado adecuado del instrumento. Además, el cliente es totalmente responsable de comprobar periódicamente la precisión de la unidad láser y de calibrar el instrumento.

El calibrado y el cuidado no están cubiertos por la garantía.

# Códigos de error

Si aparece INFO en la ventana de la pantalla con un número de código, realice la correspondiente acción correctiva.

Código	Descripción	Acción correctora
101	Señal recibida muy débil o tiempo de medición demasiado largo	Utilice una placa de objetivo o cambie la superficie de objetivo.
102	La señal recibida es demasiado alta	El objetivo es demasiado reflectante. Utilice una placa de objetivo o cambie la superficie de objetivo.
201	Demasiada luz de fondo	Reduzca la luz de fondo en la zona del objetivo.
202	Rayo láser interrumpido	Elimine el obstáculo y repita la medición.
203	Potencia insuficiente	Cambie las baterías.
301	Temperatura demasiado alta	Deje que la herramienta se enfríe a la temperatura indicada en <b>Rango de temperatura de funcionamiento</b> .
302	Temperatura demasiado baja	Deje que la herramienta se caliente hasta la temperatura indicada en <b>Rango de temperatura de funcionamiento</b> .
401	Error de hardware	Encienda y apague el dispositivo varias veces. Si el error persiste, lleve el dispositivo defectuoso al Centro de servicios o al distribuidor. Consulte la <b>garantía</b> .
402	Error desconocido	Contacte con el Centro de servicios o el distribuidor. Consulte la <b>garantía</b> .

# Especificaciones

Alcance	. 1 m a 30 m (4 in a 100 ft)
Precisión de la medición*	$\pm 2$ mm ( $\pm 3/32$ in)*
Resolución**	1 mm (1/16 in)**
Clase de láser	Clase 2 (IEC/EN60825-1: 2014)
Tipo de láser	$\leq 1.0$ mW @ 620-690 nm
Apagado automático láser/retroiluminación	Después de 30 s
Apagado automático unidad	Después de 90 s
Medición continua	Sí
Área/volumen	Sí
Duración de las baterías (2 x AAA)	Hasta 3000 mediciones (2500 con Bluetooth <sup>®</sup> )
Dimensiones (H x D x A)	120 x 48.5 x 26 mm (4.72 x 1.91 x 1.02 in)
Peso (con baterías)	100 g (3.21 oz)
Rango de temperatura de almacenamiento	-10 °C ~ +60 °C (14 °F ~ 140 °F)
Rango de temperatura de funcionamiento	0 °C ~ +40 °C (32 °F ~ 104 °F)

\*La **precisión de la medida** dependerá de las condiciones actuales:

- En **condiciones favorables** (buena superficie del objetivo y temperatura ambiente), hasta 10 m (33 ft).
- En **condiciones desfavorables** (luz solar brillante, superficie del objetivo poco reflectante o grandes fluctuaciones de temperatura), el error puede aumentar de  $\pm 0.25$  mm/m ( $\pm 0.003$  in/ft) para distancias superiores a 10 m (33 ft).

\*\*La **resolución** es la medición más fina que se puede ver. En pulgadas, esto es 1/16". En mm, esto es 1 mm.

# Índice

- Segurança do utilizador
- Segurança da bateria
- Instalação (colocar as baterias)
- Funcionamento
- Garantia
- Códigos de erro
- Especificações

Guarde todas as secções deste manual para referência futura.

## Segurança do utilizador



### AVISO:

Leia com atenção as instruções de segurança e o manual do produto antes de utilizar este produto. A pessoa responsável pelo produto deve certificar-se de que todos os utilizadores compreendem e respeitam estas instruções.



### AVISO:

As seguintes informações das etiquetas estão afixadas na ferramenta laser para informá-lo sobre a classe do classe para sua comodidade e segurança.

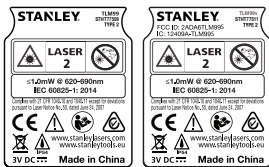

### AVISO:

Quando a ferramenta laser estiver em funcionamento, tenha cuidado para não expor os olhos ao feixe de laser emissor (fonte de luz vermelha). A exposição a um feixe laser durante um intervalo prolongado pode ser perigoso para os seus olhos. Não olhe para o feixe com próteses oculares.



**AVISO:** Para reduzir o risco de ferimentos, o utilizador deve ler o manual Utilizador do produto, o manual Segurança do laser e as informações de Segurança da baterias.

## Declaração de conformidade da CE

Directiva relativa aos equipamentos de rádio



### MEDIDOR DE DISTÂNCIAS POR LASER COM BLUETOOTH Stanley TLM99s/TLM99si

A Stanley declara que a MEDIDOR DE DISTÂNCIAS POR LASER COM BLUETOOTH Stanley TLM99s/TLM99si está em conformidade com a Directiva 2014/53/UE e todos os requisitos aplicáveis da directiva da UE.

O texto na íntegra da Declaração de conformidade da UE pode ser solicitado à Stanley Tools, Egide Walschaertsstraat 14-16, 2800 Mechelen, Bélgica ou está disponível através do seguinte endereço Internet: [www.2helpu.com](http://www.2helpu.com).

Pesquise pelo produto e pelo número do modelo indicados na placa sinalética.

## Segurança da bateria



**AVISO:** As baterias podem explodir ou pode ocorrer uma fuga de electrólito e causar ferimentos graves ou um incêndio. Para reduzir o risco:

**Siga SEMPRE** todas as instruções e avisos indicados na etiqueta e embalagem das baterias.

**NÃO** provoque um curto-circuito nos terminais das baterias.

**NÃO** carregue baterias alcalinas.

**NÃO** misture baterias novas e antigas. Substitua todas as baterias ao mesmo tempo por novas da mesma marca e tipo.

**NÃO** misture os produtos químicos das baterias.

**NÃO** deite as baterias numa fogueira.

**Mantenha SEMPRE** as baterias fora do alcance das crianças.

**Retire SEMPRE** as baterias se não utilizar o dispositivo durante vários meses.

**NOTA:** Certifique-se de que utiliza as baterias recomendadas.

**NOTA:** Certifique-se de que as baterias estão inseridas correctamente, com a polaridade correcta.

## Instalação (colocar as baterias)



1. Procure a patilha do compartimento das baterias na parte de trás da ferramenta TLM99, TLM99s ou TLM99si (Figura C n.º 2).
2. Com um dedo, puxe a patilha para baixo para desbloquear e remover a porta das baterias (Figura D n.º 1 e n.º 2).
3. Insira duas pilhas AAA, certificando-se de que posiciona as extremidades - e + de cada bateria, como indicado no compartimento da bateria (Figura D n.º 3).
4. Faça deslizar os pinos na parte inferior da porta das pilhas nas ranhuras do compartimento das pilhas (Figura D n.º 4).
5. Empurre a porta para baixo até encaixar no respectivo local (Figura D n.º 5).

Quando a ferramenta é ligada, o nível de carga das pilhas na janela do visor (Figura E n.º 1).

## Funcionamento

### Medir a distância até uma parede ou objecto

1. Clique em  (Figura A n.º 5) para ligar a ferramenta.
2. A ferramenta mede a distância a partir da **parte inferior** da ferramenta até à parede ou objecto (Figura F n.º 1).



Para fazer medições a partir da **parte superior** da ferramenta em vez da parte inferior (Figura F n.º 2), mantenha premido  durante 2 segundos. Na janela de visualização, o ícone de ferramenta muda de  para  (Figura E n.º 5).

3. Aponte o laser na parte superior da ferramenta (Figura A n.º 1) para a parede ou objecto cuja distância necessita de medir (Figura F).
4. Clique em  para medir a distância entre a ferramenta e a parede ou objecto.
5. Na parte inferior da janela de visualização (Figura A n.º 2), visualize a medição actual (Figura E n.º 3).

Para fazer uma nova medição, clique em  para mover a medição actual até à linha anterior na janela de visualização (Figura E n.º 2). Em seguida, repita os passos 2 a 5.

### Medir distâncias de maneira contínua

Para fazer várias medições enquanto se desloca, mude para o modo Medição contínua.

1. Clique em  (Figura A n.º 5) para ligar a ferramenta.
2. Aponte o laser na parte superior da ferramenta (Figura A n.º 1) para a parede ou objecto cuja distância necessita de medir (Figura F).
3. Clique e mantenha premido  durante 2 segundos para activar o modo Medição contínua.
4. Na parte inferior da janela de visualização (Figura A n.º 2), verifique a medição actual (Figura E n.º 3), que altera à medida que move a ferramenta.

5. Para fazer a medição actual (da parte inferior da ferramenta até à parede ou objecto) e saia do modo Medição contínua, clique em .



Para fazer uma nova medição, clique em  para mover a medição actual até à linha anterior na janela de visualização. Em seguida, repita os passos 2 a 5.



## Área de medição

Pode medir a área de uma parede, piso ou objecto.

1. Clique em  (Figura (A) n.º 5) para ligar a ferramenta.

2. A ferramenta mede a distância a partir da **parte inferior** da ferramenta até à parede ou objecto (Figura (F) n.º 1).

Para fazer medições a partir da **parte superior** da ferramenta em vez da parte inferior (Figura (F) n.º 2), mantenha premido  durante 2 segundos. Na janela de visualização, o ícone de ferramenta muda de  para  (Figura (E) n.º 5).

3. Clique em  para ver  na janela de visualização (Figura (E) n.º 4).

4. Meça a **largura**.

- Aponte a parte superior da ferramenta para um lado do alvo (parede, piso ou objecto).
- Posicione a ferramenta numa extremidade do alvo e aponte a mira laser ao longo da largura. (A Figura (C) n.º 1 mostra onde posicionar a ferramenta se estiver a medir a partir da **parte inferior** da ferramenta.)
- Clique em  para visualizar a medição da largura na parte superior da janela de visualização.

5. Meça o **comprimento**.

- Posicione a ferramenta numa extremidade do alvo e aponte a mira laser ao longo do comprimento. (A Figura (C) n.º 2 mostra onde posicionar a ferramenta se estiver a medir a partir da **parte inferior** da ferramenta.)
- Clique em  para visualizar a medição do comprimento na segunda linha da janela de visualização.



6. Visualize a medição **Área** na parte inferior da janela de visualização (Figura (E) n.º 3).



## Medir o volume

Pode medir o volume de uma sala ou objecto.

1. Clique em  (Figura (A) n.º 5) para ligar a ferramenta.

2. A ferramenta mede a distância a partir da **parte inferior** da ferramenta até à parede ou objecto (Figura (F) n.º 1).

Para fazer medições a partir da **parte superior** da ferramenta em vez da parte inferior (Figura (F) n.º 2), mantenha premido  durante 2 segundos. Na janela de visualização, o ícone de ferramenta muda de  para  (Figura (E) n.º 5).

3. Clique em  duas vezes para apresentar  na janela de visualização (Figura (E) n.º 4).

4. Meça a **largura**.

- Aponte a parte superior da ferramenta para um lado do alvo (sala ou objecto).
- Posicione a ferramenta numa extremidade do alvo e aponte a mira laser ao longo da largura. (A Figura (H) n.º 1 mostra onde posicionar a ferramenta se estiver a medir a partir da **parte inferior** da ferramenta.)
- Clique em  para visualizar a medição da largura na parte superior da janela de visualização.

5. Meça o **comprimento**.

- Posicione a ferramenta numa extremidade do alvo e aponte a mira laser ao longo do comprimento. (A Figura (H) n.º 2 mostra onde posicionar a ferramenta se estiver a medir a partir da **parte inferior** da ferramenta.)
- Clique em  para visualizar a medição do comprimento na segunda linha da janela de visualização.





6. Meça a **altura**.

- Posicione a ferramenta numa extremidade do alvo e aponte a mira laser ao longo da altura. (A Figura (H) n.º 3 mostra onde posicionar a ferramenta se estiver a medir a partir da **parte inferior** da ferramenta.)
- Clique em  para visualizar a medição da altura na terceira linha da janela de visualização.

7. Visualize a medição **Volume** na parte inferior da janela de visualização (Figura (E) n.º 3).



## Adicionar medições

Pode adicionar duas medições para obter uma medição total das duas distâncias.

1. Clique em  (Figura (A) n.º 5) para ligar a ferramenta.
2. A ferramenta mede a distância a partir da **parte inferior** da ferramenta até à parede ou objecto (Figura (F) n.º 1).  
Para fazer medições a partir da **parte superior** da ferramenta em vez da parte inferior (Figura (F) n.º 2), mantenha premido  durante 2 segundos. Na janela de visualização, o ícone de ferramenta muda de  para  (Figura (E) n.º 5).
3. Aponte o laser na parte superior da ferramenta (Figura (A) n.º 1) para a parede ou objecto cuja distância necessita de medir.

4. Clique em  para medir a distância entre a ferramenta e a parede ou objecto.

5. Indique que pretende adicionar esta medição à medição seguinte.

- No teclado da **TLM99**, clique em  (Figura (A) n.º 7).
- No teclado da **TLM99s** ou da **TLM99si**, clique em  (Figura (B) n.º 1).

6. Aponte o laser para a parte superior da ferramenta para a janela ou objecto.



7. Clique em  para medir a distância e adicioná-la à medição anterior.

8. Visualize das duas medições na parte inferior da janela de visualização (Figura (E) n.º 3).

## Subtrair medições

Pode subtrair uma medição de outra.



1. Clique em  (Figura (A) n.º 5) para ligar a ferramenta.
2. A ferramenta mede a distância a partir da **parte inferior** da ferramenta até à parede ou objecto (Figura (F) n.º 1).

Para fazer medições a partir da **parte superior** da ferramenta em vez da parte inferior (Figura (F) n.º 2), mantenha premido  durante 2 segundos. Na janela de visualização, o ícone de ferramenta muda de  para  (Figura (E) n.º 5).

3. Aponte o laser na parte superior da ferramenta (Figura (A) n.º 1) para a parede ou objecto cuja distância necessita de medir.

4. Clique em  para medir a distância entre a ferramenta e a parede ou objecto.

5. Indica que pretende subtrair a próxima desta medição.

- No teclado da **TLM99**, clique em  duas vezes.
- No teclado da **TLM99s** ou da **TLM99si**, clique em  duas vezes.



6. Aponte o laser para a parte superior da ferramenta para a janela ou objecto.

7. Clique em  para medir a distância e subtraí-la à medição anterior.

8. Visualize a diferença entre as duas medições na parte inferior da janela de visualização (Figura (E) n.º 3).

## Alterar a unidade de medida

Quando a medição actual é efectuada (o dispositivo não está no modo Medição contínua), pode alterar a unidade de medida de pés decimais (6,21 pés) para pés fraccionais (6'02"9/16), pés fraccionais para metros (1.894 m), metros para polegadas (74 9/16 pol), ou de polegadas para pés decimais.

- No teclado da **TLM99**, clique em  (Figura (A) n.º 3).
- No teclado da **TLM99s** ou da **TLM99si**, mantenha premido  (Figura (B) n.º 1) até a medição ser alterada (2-3 segundos).



## Utilizar a TLM99s/TLM99si com

Se tiver uma **TLM99s** ou uma **TLM99si**, pode utilizar a função Bluetooth® para emparelhá-la com a aplicação **STANLEY Smart Connect** no telemóvel ou tablet e, em seguida, registar medições precisas nas suas plantas.

1. A partir da  ou , transfira a aplicação **STANLEY Smart Connect** para o telemóvel ou tablet.
2. A aplicação **STANLEY Smart Connect** permite-lhe captar a sala ou espaço para os quais pretende registar as medições e crie a sua planta.
3. No teclado da **TLM99s** ou da **TLM99si**, clique em  para ligar a ferramenta.
4. Se o ícone Bluetooth® não aparecer na janela de visualização (Figura (E) n.º 6), clique em  no teclado para activar o Bluetooth®.
5. Utilize a aplicação **STANLEY Smart Connect** para emparelhar o telemóvel ou o tablet com a **TLM99s** ou a **TLM99si**.
6. Utilize a **TLM99s** ou a **TLM99si** para medir cada parede na sala ou espaço captado na planta e sincronizar as medições com a planta.
7. Utilize a aplicação **STANLEY Smart Connect** para guardar a planta.

Depois de guardar a planta, pode exportá-la para um dos vários formatos de ficheiro diferentes, incluindo PDF, DXF, ou JPG, e imprimi-la ou enviá-la por e-mail para outras pessoas (o seu agente imobiliário, loja de artigos para casa, etc.).

### Bluetooth

"A MARCA NOMINAL BLUETOOTH® E OS LOGÓTIPOS SÃO MARCAS REGISTRADAS DETIDAS PELA BLUETOOTH SIG, INC. E QUALQUER UTILIZAÇÃO DE TAIS MARCAS PELA DEWALT INDUSTRIAL TOOL CO. É FEITA MEDIANTE LICENÇA. OUTRAS MARCAS COMERCIAIS E NOMES COMERCIAIS PERTENCEM AO RESPECTIVO PROPRIETÁRIO."

## Desligar a ferramenta

A ferramenta pode ser desligada de uma das seguintes maneiras:

- Prima e mantenha premido  durante vários segundos (até a janela de visualização se apagar).
- Se não utilizar a ferramenta durante 90 segundos, esta desliga-se automaticamente.

## Garantia

A STANLEY fornece uma garantia de dois (2) anos para este produto contra defeitos de material e mão-de-obra. Esta GARANTIA LIMITADA não abrange produtos que sejam utilizados incorrectamente, abusados, alterados ou reparados. Ligue para 866-786-5924 para obter mais informações ou instruções de devolução. Excepto indicação em contrário, a STANLEY irá fazer reparações sem custos, qualquer produto STANLEY que apresente defeitos, incluindo despesas de peças e mão-de-obra ou à opção da STANLEY, substituir essas ferramentas ou reembolsar o preço de compra, menos o valor de amortização, para substituir a ferramenta defeituosa. ESTA GARANTIA LIMITADA EXCLUI TODOS OS DANOS INCIDENTAIS OU CONSEQUENCIAIS. Alguns estados não permitem a exclusão ou limitação de danos acidentais ou consequenciais, por isso estas limitações podem não aplicar-se a si. ESTA GARANTIA LIMITADA DE DOIS ANOS fornece-lhe direitos jurídicos específicos que podem variar consoante o estado. Além da garantia, os lasers STANLEY são abrangidos por: Garantia de reembolso de 30 dias. Se, por algum motivo, não estiver totalmente satisfeito com o desempenho do seu laser STANLEY, pode devolvê-lo num prazo de 30 dias a partir da data de compra mediante a apresentação de um comprovativo para obter um reembolso total.

NOTA IMPORTANTE: O cliente é responsável pela utilização e cuidados correctos do instrumento. Além disso, o cliente é totalmente responsável pela verificação periódica da precisão da unidade laser e, por conseguinte, pela calibração do instrumento.

A calibração e os cuidados não são abrangidos pela garantia.

# Códigos de erro

Se aparecer INFO na janela de visualização com um número de Código, efectue a Acção Correctiva correspondente.

Código	Descrição	Acção correctiva
101	O sinal recebido é demasiado fraco, o tempo de medição é demasiado comprido	Utilize a placa-alvo ou altere a superfície do alvo.
102	O sinal recebido é demasiado elevado	A reflectância do alvo é demasiado elevada. Utilize a placa-alvo ou altere a superfície do alvo.
201	Demasiada luz de fundo	Reduza a luz de fundo na área de alvo.
202	Feixe laser interrompido	Remova o obstáculo e repita a medição.
203	Potência insuficiente	Substitua as baterias.
301	Temperatura demasiado elevada	Permita que o dispositivo arrefeça até atingir uma temperatura de acordo com a <b>Gama de temperaturas de funcionamento</b> especificada.
302	Temperatura demasiado baixa	Permita que o dispositivo aqueça até atingir uma temperatura de acordo com a <b>Gama de temperaturas de funcionamento</b> especificada.
401	Erro de hardware	Ligue/desligue o dispositivo várias vezes. Se mesmo assim o erro for apresentado, envie o dispositivo defeituoso para o Centro de assistência ou para o distribuidor. Consulte a <b>garantia</b> .
402	Erro desconhecido	Contacte o Centro de assistência ou o distribuidor. Consulte a <b>garantia</b> .

# Especificações

Gama	1 m a 30 m (4 pol a 100 pés)
Precisão de medição*	$\pm 2$ mm ( $\pm 3/32$ pol)*
Resolução**	1 mm (1/16 pol)**
Classe do laser	Classe 2 (IEC/EN60825-1: 2014)
Tipo de laser	$\leq 1,0$ mW a 620-690 nm
Desactivação automática do laser/luz de fundo	Após 30 s
Desactivação automática da unidade	Após 90 s
Medição contínua	Sim
Área/volume	Sim
Duração da bateria (2 x AAA)	Até 3 000 medições (2 500 com Bluetooth®)
Dimensões (A x D x L)	120 x 48,5 x 26 mm (4,72 x 1,91 x 1,02 pol)
Peso (com baterias)	100 g (3,21 oz)
Gama de temperaturas de armazenamento	-10 °C ~ +60 °C (14 °F ~ 140 °F)
Gama de temperaturas de funcionamento	0 °C ~ +40 °C (32 °F ~ 104 °F)
<p>*A <b>precisão de medição</b> depende das condições actuais:</p> <ul style="list-style-type: none"><li>• Em condições <b>favoráveis</b> (boa superfície do alvo e temperatura ambiente) até 10 m (33 pés).</li><li>• Em condições <b>desfavoráveis</b> (luz solar intensa, superfície do alvo com baixa reflectividade ou elevadas flutuações de temperatura), o erro para distâncias superiores a 0,25 mm/m (<math>\pm 0,003</math> pol/pés) para distâncias superiores a 10 m (33 pés).</li></ul> <p>**A <b>resolução</b> corresponde à melhor medição possível. Em polegadas, corresponde a 1/16". Em mm, corresponde a 1 mm.</p>	

# Inhoud

- Veiligheid van de gebruiker
- Veiligheid van de batterijen
- Installatie (Batterijen opladen)
- Bediening
- Garantie
- Foutcodes
- Specificaties

Bewaar alle delen van deze handleiding, zodat u ze later ook kunt raadplegen.

## Veiligheid van de gebruiker



### WAARSCHUWING:

Lees de veiligheidsinstructies en de producthandleiding aandachtig door, voordat u het product in gebruik neemt. De persoon die verantwoordelijk is voor het product moet ervoor zorgen dat alle gebruikers deze instructies begrijpen en zich eraan houden.



### WAARSCHUWING:

De volgende label-informatie is op het laser-gereedschap geplaatst, voor uw gemak en veiligheid is het belangrijk dat u weet tot welke laser-klasse het apparaat behoort.

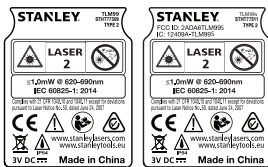

## EG-conformiteitsverklaring Richtlijn voor radioapparatuur



### Stanley BLUETOOTH LASER AFSTANDSMETER TLM99s/TLM99si

Stanley verklaart hierbij dat de Stanley BLUETOOTH LASER AFSTANDSMETER TLM99s/TLM99si voldoet aan de Richtlijn 2014/53/EU en aan alle eisen van geldende EU-richtlijnen.

De volledige tekst van de EU-conformiteitsverklaring kan worden aangevraagd bij Stanley Tools, Egide Walschaertsstraat 14-16, 2800 Mechelen, België of is verkrijgbaar op het volgende internet-adres: [www.2helpu.com](http://www.2helpu.com).

Zoek op het Product- en Typenummer die op het naamplaatje worden vermeld.

## Veiligheid van de batterijen



**WAARSCHUWING:** Batterijen kunnen exploderen of lekken en kunnen ernstig letsel of brand veroorzaken. Beperk het risico door:

**ALTIJD** gevolg te geven aan alle instructies en waarschuwingen op het label van de batterij en de verpakking.

De TLM99/TLM99s/TLM99si stuurt een zichtbare laser-straal uit, zoals wordt getoond in Afbeelding A. De laser-straal die wordt uitgestuurd is van Laser-klasse 2 volgens IEC 60825-1 en voldoet aan 21 CFR 1040.10 en 1040.11 Met uitzondering van afwijkingen volgens Laser-kennisgeving Nr. 50, gedateerd 24 juni 2007.



### WAARSCHUWING:

Wanneer het laser-gereedschap in werking is, moet u erop attent zijn dat u niet uw ogen blootstelt aan de uitgestuurde laser-straal (rode lichtbron). Blootstelling aan de laser-straal gedurende een langere tijd kan gevaarlijk zijn voor uw ogen. Kijk niet in de straal met optische hulpmiddelen.



**WAARSCHUWING:** Gebruiker moet het risico van letsel zo klein mogelijk maken en daarom de gebruikershandleiding van het product en de handleidingen Veiligheid van de Laser en Veiligheid van de batterijen lezen.

**NIET** de polen van de batterij kort te sluiten.

**NIET** alkaline-batterijen op te laden.

**NIET** oude en nieuwe batterijen door elkaar te gebruiken. Vervang alle batterijen tegelijkertijd door nieuwe batterijen van hetzelfde merk en type.

**NIET** batterijen van verschillende samenstellingen door elkaar te gebruiken.

**NIET** batterijen in het vuur te gooien.





**ALTIJD** batterijen buiten bereik van kinderen te houden.

**ALTIJD** batterijen uit te nemen als het toestel enkele maanden lang niet zal worden gebruikt.

**OPMERKING:** Let erop dat de aanbevolen batterijen worden gebruikt.

**OPMERKING:** Let erop dat de batterijen op de juiste manier, volgens de juiste polariteit worden ingezet.



## Installatie (Batterijen opladen)





1. Kijk waar zich de vergrendeling van het batterijvak aan de achterzijde van de TLM99, TLM99s of TLM99si bevindt (Afbeelding  #2).
2. Trek met uw vinger de vergrendeling omlaag en ontgrendel en verwijder het batterijenklepje (Afbeelding  #1 en #2).
3. Plaats twee batterijen van het type AAA, en let er daarbij op dat u de - en + zijden van de batterijen plaatst zoals wordt aangeduid binnen in het batterijvak (Afbeelding  #3).
4. Schuif de penne aan de onderzijde van het batterijenklepje in de uitsparingen in het batterijvak (Afbeelding  #4).
5. Duw het klepje omlaag tot het op z'n plaats klikt (Afbeelding  #5).





Wanneer het gereedschap is ingeschakeld (ON), wordt het laadniveau van de batterijen weergegeven in het display-venster (Afbeelding  #1).



## Bediening

### De afstand tot een wand of een voorwerp meten

1. Klik op  (Afbeelding  #5) en schakel het gereedschap in.
2. Het gereedschap meet de afstand van de **onderzijde** van het gereedschap tot de wand of het voorwerp (Afbeelding  #1).

Als u de afstand wilt meten van de **bovenzijde** van het gereedschap in plaats van de onderzijde (Afbeelding  #2), houd  dan 2 seconden ingedrukt. In het display-venster zal het pictogram van het gereedschap veranderen van  in  (Afbeelding  #5).

3. Richt de laser aan de bovenzijde van het gereedschap (Afbeelding  #1) op de wand of het voorwerp waarvan u de afstand moet meten (Afbeelding  #1).
4. Klik op  als u de afstand van het gereedschap tot de wand of het voorwerp wilt meten.
5. Aan de onderzijde van het display-venster (Afbeelding  #2), ziet u de actuele meting (Afbeelding  #3).

U kunt een nieuwe meting uitvoeren door te klikken op  en de actuele meting naar de vorige regel op het display-venster te verplaatsen (Afbeelding  #2). Herhaal vervolgens de stappen 2 - 5.

## Afstanden ononderbroken meten



U kunt een reeks van metingen uitvoeren terwijl u rondloopt door over te schakelen naar de stand Ononderbroken Meten.





1. Klik op  (Afbeelding  #5) en schakel het gereedschap in.
2. Richt de laser aan de bovenzijde van het gereedschap (Afbeelding  #1) op de wand of het voorwerp waarvan u de afstand moet meten (Afbeelding ).
3. Klik op  en houd 2 seconden ingedrukt als u de stand Ononderbroken Meten wilt inschakelen.
4. Bekijk aan de onderzijde van het display-venster (Afbeelding  #2), de actuele meting (Afbeelding  #3), die blijft veranderen wanneer u het gereedschap verplaatst.
5. U kunt de actuele meting uitvoeren (vanaf het gereedschap tot de wand of het voorwerp) en de stand Ononderbroken Meten afsluiten door te klikken op .





U kunt een nieuwe meting uitvoeren door te klikken op  en de actuele meting naar de vorige regel op het display-venster te verplaatsen. Herhaal vervolgens de stappen 2 - 5.

## Meetomtrek

U kunt de omtrek van een wand, vloer of voorwerp meten.



1. Klik op  (Afbeelding  #5) en schakel het gereedschap in.
2. Het gereedschap meet de afstand van de **onderzijde** van het gereedschap tot de wand of het voorwerp (Afbeelding  #1).





Als u de afstand wilt meten van de **bovenzijde** van het gereedschap in plaats van de onderzijde (Afbeelding  #2), houd  dan 2 seconden ingedrukt. In het display-venster zal het pictogram van het gereedschap veranderen van  in  (Afbeelding  #5).

3. Klik op  en geef  op het display-venster weer (Afbeelding  #4).
4. Meet de **breedte**.
  - Richt de bovenzijde van het gereedschap op één zijde van het doel (wand, vloer of voorwerp).
  - Plaats het gereedschap bij één uiteinde van het doel en richt de laser-punt over de breedte. (Afbeelding  #1 laat zien waar u het gereedschap moet plaatsen als u meet vanaf de **onderzijde** van het gereedschap.)
  - Klik op  en geef de meting van de breedte weer aan de bovenzijde van het display-venster.
5. Meet de **lengte**.
  - Plaats het gereedschap bij één uiteinde van het doel en richt de laser-punt over de lengte. (Afbeelding  #2 laat zien waar u het gereedschap moet plaatsen als u meet vanaf de **onderzijde** van het gereedschap.)
  - Klik op  en geef de meting van de lengte weer op de tweede regel van het display-venster.
6. Zie de meting van het **Oppervlak** aan de onderzijde van het display-venster (Afbeelding  #3).

## Volume meten

U kunt de volume van een vertrek of een voorwerp meten.

1. Klik op  (Afbeelding  #5) en schakel het gereedschap in.
2. Het gereedschap meet de afstand van de **onderzijde** van het gereedschap tot de wand of het voorwerp (Afbeelding  #1).

Als u de afstand wilt meten van de **bovenzijde** van het gereedschap in plaats van de onderzijde (Afbeelding  #2), houd  dan 2 seconden ingedrukt. In het display-venster zal het pictogram van het gereedschap veranderen van  in  (Afbeelding  #5).

3. Klik twee keer op  en geef  op het display-venster weer (Afbeelding  #4).
4. Meet de **breedte**.
  - Richt de bovenzijde van het gereedschap op één zijde van het doel (ruimte of voorwerp).
  - Plaats het gereedschap bij één uiteinde van het doel en richt de laser-punt over de breedte. (Afbeelding  #1 laat zien waar u het gereedschap moet plaatsen als u meet vanaf de **onderzijde** van het gereedschap).
  - Klik op  en geef de meting van de breedte weer aan de bovenzijde van het display-venster.
5. Meet de **lengte**.

- Plaats het gereedschap bij één uiteinde van het doel en richt de laser-punt over de lengte. (Afbeelding  #2 laat zien waar u het gereedschap moet plaatsen als u meet vanaf de **onderzijde** van het gereedschap.)
- Klik op  en geef de meting van de lengte weer op de tweede regel van het display-venster.



6. Meet de **hoogte**.





- Plaats het gereedschap bij één uiteinde van het doel en richt de laser-punt over de hoogte. (Afbeelding  #3 laat zien waar u het gereedschap moet plaatsen als u meet vanaf de **onderzijde** van het gereedschap).
- Klik op  en geef de meting van de hoogte weer op de derde regel van het display-venster.

7. Zie de meting van het **Volume** aan de onderzijde van het display-venster (Afbeelding  #3).



## Gemeten waarden optellen

U kunt twee metingen optellen en zo een totale meting krijgen van de twee afstanden.

1. Klik op  (Afbeelding  #5) en schakel het gereedschap in.
2. Het gereedschap meet de afstand van de **onderzijde** van het gereedschap tot de wand of het voorwerp (Afbeelding  #1).

Als u de afstand wilt meten van de **bovenzijde** van het gereedschap in plaats van de onderzijde (Afbeelding  #2), houd  dan 2 seconden ingedrukt. In het display-venster zal het pictogram van het gereedschap veranderen van  in  (Afbeelding  #5).



3. Richt de laser aan de bovenzijde van het gereedschap (Afbeelding  #1) op de wand of het voorwerp waarvan u de afstand moet meten.
4. Klik op  als u de afstand van het gereedschap tot de wand of het voorwerp wilt meten.
5. Geef op dat u deze meting bij de volgende meting wilt optellen.
  - Klik op het toetsenblok van de **TLM99** op  (Afbeelding  #7).
  - Klik op het toetsenblok van de **TLM99s** of de **TLM99si** op  (Afbeelding  #1).

6. Richt de laser aan de bovenzijde van het gereedschap op de volgende wand of het volgende voorwerp.
7. Klik op , meet de afstand en tel deze op bij de vorige meting.
8. Zie het totaal van de twee metingen aan de onderzijde van het display-venster (Afbeelding  #3).

## Metingen van elkaar aftrekken

U kunt de ene meting van de andere aftrekken.



1. Klik op  (Afbeelding (A) #5) en schakel het gereedschap in.
2. Het gereedschap meet de afstand van de **onderzijde** van het gereedschap tot de wand of het voorwerp (Afbeelding (F) #1).

Als u de afstand wilt meten van de **bovenzijde** van het gereedschap in plaats van de onderzijde (Afbeelding (F) #2), houd  dan 2 seconden ingedrukt. In het display-venster zal het pictogram van het gereedschap veranderen van  in  (Afbeelding (E) #5).

3. Richt de laser aan de bovenzijde van het gereedschap (Afbeelding (A) #1) op de wand of het voorwerp waarvan u de afstand moet meten.
4. Klik op  als u de afstand van het gereedschap tot de wand of het voorwerp wilt meten.
5. Geef op dat u de volgende meting van deze meting wilt aftrekken.
  - Klik op het toetsenblok van de **TLM99** tweemaal op .
  - Klik op het toetsenblok van de **TLM99s** of de **TLM99si** tweemaal op .
6. Richt de laser aan de bovenzijde van het gereedschap op de volgende wand of het volgende voorwerp.
7. Klik op , meet de afstand en trek deze van de vorige meting af.
8. Zie het verschil van de twee metingen aan de onderzijde van het display-venster (Afbeelding (E) #3).

## Een andere meeteenheid kiezen

Wanneer de actuele meting is vastgelegd (het toestel staat niet in de stand voor Ononderbroken Meten), kunt u de meeteenheid veranderen van decimale voeten (6,21 ft) in fractionele voeten (6'02"9/16), fractionele voeten in meters (1,894 m), meters in inches (74 9/16 in), of inches in decimale voeten.

- Klik op het toetsenblok van de **TLM99** op  (Afbeelding (A) #3).
- Houd op het toetsenblok van de **TLM99s** of de **TLM99si**  ingedrukt (Afbeelding (B) #1) tot u een andere meeteenheid ziet (2 - 3 seconden).

## De TLM99s/TLM99si gebruiken



Als u een **TLM99s** of **TLM99si** hebt, kunt u met de Bluetooth®-functie een koppeling tot stand brengen met de **STANLEY Smart Connect**-app op uw mobiele telefoon of tablet, en dan nauwkeurige metingen opnemen in uw plattegronden.

1. Download van  of  de **STANLEY Smart Connect**-app naar uw mobiele telefoon of tablet.
2. Leg met de **STANLEY Smart Connect**-app het vertrek of de ruimte, waarvoor u de afmetingen wilt opnemen, vast en bouw uw plattegrond op.
3. Klik op het toetsenblok van de **TLM99s** of **TLM99si** op  en schakel het gereedschap in.
4. Verschijnt het Bluetooth®-pictogram niet in het display-venster (Afbeelding (E) #6), klik dan op  op het toetsenblok en schakel Bluetooth® in.
5. Koppel met de **STANLEY Smart Connect**-app uw mobiele telefoon of tablet aan de **TLM99s** of de **TLM99si**.
6. Meet met de **TLM99s** of de **TLM99si** de verschillende wanden in het vertrek of de ruimte die in de plattegrond zijn vastgelegd en synchroniseer de afmetingen en de plattegrond.
7. Sla met de **STANLEY Smart Connect**-app de plattegrond op.



Wanneer u de plattegrond hebt opgeslagen, kunt u deze exporteren in verschillende bestandsformaten, zoals PDF, DXF of JPG, en afdrucken of per e-mail naar andere mensen verzenden (uw makelaar, bouwmarkt, enz.).

#### Bluetooth

"HET WOORDMERK EN DE BEELDMERKEN BLUETOOTH® ZIJN GEDEPONEERDE HANDELSMERKEN DIE HET EIGENDOM ZIJN VAN BLUETOOTH SIG, INC. EN STANLEY TOOLS MAAKT HIERVAN GEBRUIK ONDER LICENTIE. ANDERE HANDELSMERKEN EN MERKNAMEN ZIJN EIGENDOM VAN HUN RESPECTIEVELIJKE EIGENAREN."

## Het gereedschap uitschakelen

U kunt het gereedschap op deze manieren uitschakelen:

- Druk op  houd gedurende enkele seconden ingedrukt (tot het display-venster wordt gewist).
- Als u het gereedschap 90 seconden lang niet gebruikt, schakelt het zichzelf uit.

## Garantie

STANLEY geeft garantie op het product voor een periode van twee (2) jaar op fouten in materiaal en uitvoering. Deze BEPERKTE GARANTIE geldt niet voor producten die op onjuiste wijze zijn gebruikt, slecht zijn behandeld, zijn gewijzigd of gerepareerd. Bel 866-786-5924 voor meer informatie of instructies voor retourzending. Tenzij anders wordt vermeld zal STANLEY kosteloos een STANLEY-product, dat niet goed blijkt te werken, repareren inclusief de kosten van onderdelen en arbeidskosten, of zal, ter beoordeeling van STANLEY, dergelijk gereedschap vervangen of de aankoopprijs restitueren, minus het bedrag voor afschrijving, in ruil voor het niet goed werkende gereedschap. DEZE BEPERKTE GARANTIE SLUIT IEDERE VERGOEDING VOOR INCIDENTELE SCHADE OF VERGOEDING VAN GEVOLGSCHADE UIT. Sommige staten staan de uitsluiting of beperking van schadevergoeding voor incidentele schade of vergoeding van gevolgschade niet toe, dus deze beperkingen zullen misschien niet voor u gelden. Deze TWEEJARIGE BEPERKTE GARANTIE geeft u specifieke wettelijke rechten die van staat tot staat kunnen variëren. In aanvulling op de garantie geldt voor STANLEY Lasers: Een garantie Geld-Terug-Binnen-30-dagen. Als u om welke reden dan ook niet volledig tevreden bent met de prestaties van de STANLEY Laser, kunt u het gereedschap binnen 30 dagen na de datum van aankoop retour zenden met een aankoopbewijs, en ontvangt u de aankoopprijs volledig terug.

**BELANGRIJKE OPMERKING:** De klant is verantwoordelijk voor het juiste gebruik en de juiste behandeling van het instrument. Bovendien is de klant volledig verantwoordelijk voor het van tijd tot tijd controleren van de nauwkeurigheid van de laser-unit, en daarom voor de kalibratie van het instrument.

Kalibratie en de juiste behandeling vallen niet onder de garantie.

# Foutcodes

Als INFO wordt weergegeven in het display-venster met een Code-nummer, voer dan de bijbehorende Herstelhandeling uit.

Code	Beschrijving	Juiste handeling
101	Ontvangen signaal te zwak, meettijd te lang	Gebruik een richtplaat of kies een ander richtoppervlak.
102	Ontvangen signaal te krachtig	Het doel reflecteert te veel. Gebruik een richtplaat of kies een ander richtoppervlak.
201	Teveel licht in de achtergrond	Verminder het licht in de achtergrond op het richtgebied.
202	Laser-straal onderbroken	Verwijder het obstakel en herhaal de meting.
203	Onvoldoende vermogen	Vervang de batterijen.
301	Temperatuur te hoog	Laat het toestel afkoelen tot een temperatuur die ligt binnen het opgegeven <b>Bereik voor de bedrijfstemperatuur</b> .
302	Temperatuur te laag	Laat het toestel Opwarmen tot een temperatuur binnen het opgegeven <b>Bereik voor de bedrijfstemperatuur</b> .
401	Hardware-fout	Schakel het toestel enkele malen in en uit. Als de fout zich blijft voordoen, breng het defecte toestel dan terug naar een Servicecentrum of distributeur. Raadpleeg de <b>Garantie</b> .
402	Onbekende fout	Neem contact op met het Servicecentrum of de distributeur. Raadpleeg de <b>Garantie</b> .

# Specificaties

Bereik	1 m tot 30 m
Meetnauwkeurigheid*	$\pm 2$ mm *
Resolutie**	1 mm**
Laser-klasse	Klasse 2 (IEC/EN60825-1: 2014)
Laser-type	$\leq 1,0$ mW @ 620 - 690 nm
Laser/Achtergrondverlichting Automatisch uitschakelen	Na 30 sec
Unit automatisch uitschakelen	Na 90 sec
Ononderbroken Meten	Ja
Omtrek/Volume	Ja
Levensduur van de batterijen (2 x AAA)	Tot 3000 metingen (2.500 met  Bluetooth)
Afmeting (H x D x B)	120 x 48,5 x 26 mm
Gewicht (met batterijen)	100 g
Bereik opslagtemperatuur	-10° C ~ +60 C
Bereik bedrijfstemperatuur	0° C ~ +40° C
<p>*<b>Meetnauwkeurigheid</b> is afhankelijk van de actuele omstandigheden:</p> <ul style="list-style-type: none"><li>• Onder <b>gunstige</b> omstandigheden (goed richtoppervlak en kamertemperatuur) tot 10 m.</li><li>• Onder <b>ongunstige</b> omstandigheden (helder zonlicht, een zeer zwak reflecterend richtoppervlak, of grote temperatuurschommelingen) kan de fout toenemen met <math>\pm 0,25</math> mm/m voor afstanden van meer dan 10 m.</li></ul> <p>**<b>Resolutie</b> is de nauwkeurigste meting die u kunt zien. In inch is dat 1/16". In mm is dat 1mm.</p>	

# Indhold

- Brugsikkerhed
- Batterisikkerhed
- Setup (opladning af batterier)
- Betjening
- Garanti
- Fejlkode
- Specifikationer

Opbevar alle sektioner af denne brugervejledning til senere brug.

# Brugsikkerhed

DK



## ADVARSEL:

Læs sikkerhedsinstruktionerne og brugervejledningen omhyggeligt for brug af dette produkt. Den ansvarlige for produktet skal sikre, at alle brugere forstår og overholder disse instruktioner.



## ADVARSEL:

Følgende etiketinformation er placeret på dit laserværktøj for at informere dig om laserklassen til nytte for dig og sikkerheden.

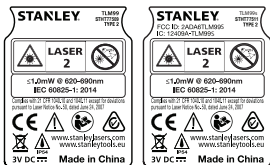

TLM99/TLM99s/TLM99si værktøjet udsender en synlig laserstråle som vist på ill. A. Laserstrålen hører under laserklasse 2 iht. IEC 60825-1 og er i overensstemmelse med 21 CFR 1040.10 og 1040.11 med undtagelse af afvigelse iht. Laser Notice No. 50 fra juni 24, 2007.



## ADVARSEL:

Pas på, at dine øjne ikke udsættes for direkte laserstråling (rød lyskilde) under arbejdet med laserværktøjet. Laserstråleeksponering over længere tid kan være farligt for dine øjne. lagttag ikke strålen med optiske hjælpemidler.



## ADVARSEL:

Læs produktets brugervejledning samt oplysninger om lasersikkerhed og batterisikkerhed for at reducere risikoen for kvæstelser.

## EF-overensstemmelseserklæring Radioudstyrsdirektivet



### Stanley BLUETOOTH LASER-DISTANCEMÅLER TLM99s/TLM99si

Stanley erklærer herved, at Stanley BLUETOOTH LASER-DISTANCEMÅLER TLM99s/TLM99si er i overensstemmelse med direktiv 2014/53/EU og at alle EU-direktiv-krav.

Den fulde ordlyd af EU

Overensstemmelseserklæringen kan rekvireres hos Stanley Tools, Egide Walschaertsstraat 14-16, 2800 Mechelen, Belgien eller kan findes på følgende internetadresse: [www.2helpu.com](http://www.2helpu.com).

Søg efter produkt og type, som er angivet på navnepladen.

# Batterisikkerhed



**ADVARSEL:** Batterier kan eksplodere eller lække og forårsage alvorlige kvæstelser eller brand. Overhold følgende for at formindske faren:

Følg **ALTDIG** alle instruktioner og advarsler på batterietiketten og -emballage.

Kortslut **IKKE** batteripoler.

Oplad **IKKE** alkaline-batterier.

Bland **IKKE** gamle batterier med nye.

Udskift dem alle med nye batterier af samme mærke og type samtidigt.

Bland **IKKE** batterikemikalier.

Udsæt **IKKE** batterier for ild.





Batterierne skal **ALTID** være uden for børns rækkevidde.

Fjern **ALTID** batterierne, hvis enheden ikke anvendes flere måneder.

**BEMÆRK:** Kontrollér, at der kun anvendes anbefalede batterier.

**BEMÆRK:** Kontrollér, at batterierne er indsat på den korrekte måde med den korrekte polaritet.



## Setup (opladning af batterier)





1. Find lasken til batterirummet bag på værktøj TLM99, TLM99s eller TLM99si (ill.  #2).
2. Tryk lasken opad med din finger for at oplåse og fjerne batteridækslet (ill.  #1 og #2).
3. Isæt to AAA batterier og sørg for at placere - og + enderne for hvert batteri i overensstemmelse med markeringerne inden i batterirummet (ill.  #3).
4. Skub palerne fornedet på batteridækslet ind i udsparringerne i batterirummet (ill.  #4).
5. Skub batterirummets dæksel nedad, indtil det går i indgreb (ill.  #5).



Når værktøjet er TÆNDT, vises batteriniveauet på displayet (ill.  #1).



## Betjening



### Opmåling af afstand til en væg eller genstand

1. Klik på  (ill.  #5) for at tænde for værktøjet.
2. Værktøjet måler afstanden fra **bunden** af værktøjet til væggen eller genstanden (ill.  #1).

For at måle fra **toppen** af værktøjet i stedet for bunden (ill.  #2) skal du holde på  i 2 sekunder. På displayet ændrer værktøjssymbolet sig fra  til  (ill.  #5).









3. Peg laseren øverst på værktøjet (ill.  #1) mod den væg eller genstand, hvor du ønsker at måle afstanden (ill. ).

4. Klik på  for at måle afstanden fra værktøjet til væggen eller genstanden.
5. Kig nederst på displayet (ill.  #2) for at se den aktuelle måling (ill.  #3).

For at foretage en ny måling skal du klikke på  for at flytte den aktuelle måling op til den forrige linje på displayet (ill.  #2). Gentag derefter trin 2-5.

### Kontinuerlig opmåling af afstande



For at lave en række målinger, mens du bevæger dig rundt, skal du skifte til kontinuerlig målefunktion.





1. Klik på  (ill.  #5) for at tænde for værktøjet.
2. Peg laseren øverst på værktøjet (ill.  #1) mod den væg eller genstand, hvor du ønsker at måle afstanden (ill. ).
3. Klik og hold  nede i 2 sekunder for at slå kontinuerlig målefunktion til.
4. I bunden af displayet (ill.  #2) vises den aktuelle måling (ill.  #3), som ændrer sig, når du bevæger værktøjet.
5. For at foretage den aktuelle måling (fra værktøjet til væggen eller genstanden) og afslutte kontinuerlig målefunktion skal du klikke på .



For at foretage en ny måling skal du klikke på  for at flytte den aktuelle måling op til den forrige linje på displayet. Gentag derefter trin 2-5.

### Opmåling af område



Du kan måle området af en væg, et gulv eller en genstand.

1. Klik på  (ill.  #5) for at tænde for værktøjet.
2. Værktøjet måler afstanden fra **bunden** af værktøjet til væggen eller genstanden (ill.  #1).



For at måle fra **toppen** af værktøjet i stedet for bunden (ill.  #2) skal du holde på  i 2 sekunder. På displayet ændrer værktøjssymbolet sig fra  til  (ill.  #5).

3. Klik på  for at få vist  på displayet (ill.  #4).

#### 4. Mål bredden.

- Peg toppen af værktøjet mod den ene side af målet (væg, gulv eller genstand).
- Anbring værktøjet ved den ene ende af målet, og peg laserprikken på tværs af bredden. (ill.  #1 viser hvor værktøjet skal positioneres, hvis du måler fra **bunden** af værktøjet.)
- Klik på  for at få vist breddemålingen øverst på displayet.

#### 5. Mål længden.

- Anbring værktøjet ved den ene ende af målet, og peg laserprikken på tværs af længden. (ill.  #2 viser hvor værktøjet skal positioneres, hvis du måler fra **bunden** af værktøjet.)
- Klik på  for at få vist længdemålingen på den anden linje af displayet.





#### 6. Se Område-målingen nederst på displayet (ill. #3).

## Målevolumen

Du kan måle volumen af et rum eller en genstand.



#### 1. Klik på (ill. #5) for at tænde for værktøjet.

#### 2. Værktøjet måler afstanden fra **bunden** af værktøjet til væggen eller genstanden (ill. #1).



For at måle fra **toppen** af værktøjet i stedet for bunden (ill.  #2) skal du holde på  i 2 sekunder. På displayet ændrer værktøjssymbolet sig fra  til  (ill.  #5).

#### 3. Klik på to gange for at få vist på displayet (ill. #4).



#### 4. Mål bredden.

- Peg toppen af værktøjet mod den ene side af målet (rum eller genstand).
- Anbring værktøjet ved den ene ende af målet, og peg laserprikken på tværs af bredden. (ill.  #1 viser hvor værktøjet skal positioneres, hvis du måler fra **bunden** af værktøjet.)
- Klik på  for at få vist breddemålingen øverst på displayet.

#### 5. Mål længden.

- Anbring værktøjet ved den ene ende af målet, og peg laserprikken på tværs af længden. (ill.  #2 viser hvor værktøjet skal positioneres, hvis du måler fra **bunden** af værktøjet.)
- Klik på  for at få vist længdemålingen på den anden linje af displayet.

#### 6. Mål højden.

- Anbring værktøjet ved den ene ende af målet, og peg laserprikken på tværs af højden. (ill.  #3 viser hvor værktøjet skal positioneres, hvis du måler fra **bunden** af værktøjet.)
- Klik på  for at få vist højdemålingen på den tredje linje på displayet.





#### 7. Se Volumen-målingen nederst på displayet (ill. #3).

## Tilføjelse af målinger

Du kan tilføje to målinger for at opnå en komplet måling af de to afstande.

#### 1. Klik på (ill. #5) for at tænde for værktøjet.





#### 2. Værktøjet måler afstanden fra **bunden** af værktøjet til væggen eller genstanden (ill. #1).

For at måle fra **toppen** af værktøjet i stedet for bunden (ill.  #2) skal du holde på  i 2 sekunder. På displayet ændrer værktøjssymbolet sig fra  til  (ill.  #5).

#### 3. Peg laseren øverst på værktøjet (ill. #1) mod den væg eller genstand, hvor du ønsker at måle afstanden.

#### 4. Klik på for at måle afstanden fra værktøjet til væggen eller genstanden.

#### 5. Angiv at du ønsker at tilføje denne måling til den næste måling.

- På **TLM99** keypad skal du klikke på  (ill.  #7).
- På **TLM99s** eller **TLM99si** keypad skal du klikke på  (ill.  #1).

#### 6. Peg laseren på toppen af værktøjet mod den næste væg eller genstand.

#### 7. Klik på for at måle afstanden og tilføj den til den forinden udførte måling.

8. Se summen af de to målinger nederst på displayet (ill. (E) #3).



## Fratrækning af målinger

Du kan trække en måling fra en anden måling.

1. Klik på (ill. (A) #5) for at tænde for værktøjet.
2. Værktøjet måler afstanden fra **bunden** af værktøjet til væggen eller genstanden (ill. (F) #1).  
For at måle fra **toppen** af værktøjet i stedet for bunden (ill. (F) #2) skal du holde på i 2 sekunder. På displayet ændrer værktøjssymbolet sig fra til (ill. (E) #5).

3. Peg laseren øverst på værktøjet (ill. (A) #1) mod den væg eller genstand, hvor du ønsker at måle afstanden.
4. Klik på for at måle afstanden fra værktøjet til væggen eller genstanden.
5. Angiv at du ønsker at trække den næste måling fra denne måling.
  - På **TLM99** keypad skal du klikke to gange på .
  - På **TLM99s** eller **TLM99si** keypad skal du klikke to gange på .
6. Peg laseren på toppen af værktøjet mod den næste væg eller genstand.
7. Klik på for at måle afstanden og trække den fra den forinden udførte måling.
8. Se differensen mellem de to målinger nederst på displayet (ill. (E) #3).

## Ændring af måleenhed

Når den aktuelle måling er blevet udført (enheden er ikke i kontinuerlig målefunktion), kan du ændre måleenheden fra decimal fod (6,21 fod) til brøkdæl fod (6'02"9/16), brøkdæl fod til meter (1,894 m), meter til tommer (74 9/16"), eller tommer til decimal fod.

- På **TLM99** keypad skal du klikke på (ill. (A) #3).
- På **TLM99s** eller **TLM99si** keypad skal du trykke på (ill. (B) #1), indtil du ser at målingen ændrer sig (2-3 sekunder).

## Brug af TLM99s/TLM99si med

Hvis du har en **TLM99s** eller **TLM99si**, kan du anvende dens Bluetooth® funktion til at etablere forbindelse med **STANLEY Smart Connect** applikationen på din mobiltelefon eller tablet for derefter at kunne registrere dine målinger nøjagtigt i dine grundplaner.

1. Fra enten eller , kan du downloade **STANLEY Smart Connect** applicationen på din mobiltelefon eller tablet.
2. Vha. **STANLEY Smart Connect** applicationen kan du registrere de rum eller omgivelser, for hvilke du ønsker at registrere målingerne og oprette din grundplan.
3. På **TLM99s** eller **TLM99si** keypad skal du klikke på for at tænde for værktøjet.
4. Hvis Bluetooth® symbolet ikke bliver vist på displayet (ill. (E) #6), skal du klikke på på keypad for at tænde for Bluetooth®.
5. Brug **STANLEY Smart Connect** applicationen til at etablere forbindelse mellem din mobiltelefon eller tablet og **TLM99s** eller **TLM99si**.
6. Brug **TLM99s** eller **TLM99si** til at måle hver enkelt væg i rummet eller omgivelsen, som skal registreres i grundplanen, og synkroniser målingerne med grundplanen.
7. Brug **STANLEY Smart Connect** applicationen til at gemme grundplanen.

Når du har gemt grundplanen er det muligt at eksportere den i forskellige filformater inkl. PDF, DXF eller JPG og printe den eller e-maile den til andre personer (din ejendomsrådgiver, møbelforretninger, byggekøber, etc.).

### Bluetooth

"THE BLUETOOTH® ORDMÆRKET OG LOGOERNE ER REGISTREREDE VAREMÆRKER TILHØRENDE BLUETOOTH SIG, INC. OG ENHVER FORM FOR BRUG AF DISSE MÆRKER AF STANLEY TOOLS ER LICENSERET. ANDRE VAREMÆRKER OG VAREORD TILHØRER DE RESPEKTIVE EJERE."

## Slukning af værktøjet

Værktøjet kan slukkes på følgende måder:

- Tryk på og hold  den inde i adskillige sekunder (indtil displayet slukkes).
- Hvis du ikke anvender værktøjet i mere end 90 sekunder, slukkes det automatisk.

## Garanti

Garantiperioden for dette STANLEY produkt er på to (2) år og dækker materielle mangler og konstruktionsfejl. Denne BEGRÆNSEDE GARANTI dækker ikke produkter, som anvendes, misbruges, ændres, eller reparerer i modstrid med det egentlige formål. Yderligere oplysninger eller råd om returforsendelse kan indhentes på telefonnummer 866-786-5924. Medmindre andet er anført, udfører STANLEY reparationer uden yderligere omkostninger på ethvert STANLEY produkt, som er defekt, inklusive dele og arbejdsudgifter, eller STANLEY erstatter værktøjet med et nyt eller refunderer købsprisen, minus den afvigelse, som forekommer, i forhold til det defekte værktøj. DENNE BEGRÆNSEDE GARANTI EKSKLUDERER ALLE SKADER, SOM ER OPSTÅET PGA. UTILSIGTET BRUG ELLER FØLGESKADER. Nogle lande tillader ikke denne eksklusjon eller begrænsning mhp. skader, som opstår pga. utilsigtet brug eller følgeskader, så muligvis gør disse begrænsninger sig ikke gældende for dig. Denne 2-ÅRIGE GARANTI giver dig specifikke juridiske rettigheder, som kan variere fra land til land. Som supplement til garantien, dækkes STANLEY lasere af en: 30 dages pengene-tilbage-garanti. Hvis du ikke er fuldt ud tilfreds med præstationen af din STANLEY laser af en eller anden grund, kan du returnere den inden for 30 dage fra købsdatoen og få tilbagebetalt det fulde beløb.

VIGTIG HENVISNING: Kunden er ansvarlig for korrekt brug og pleje af enheden. Desuden er kunden ansvarlig for regelmæssig kontrol af laserenhedens nøjagtighed og også for kalibrering af enheden.

Kalibrering og pleje er ikke dækket af garantien.



# Fejlkoder

Hvis der vises INFO på displayet med et kode-nummer, skal du udføre den tilsvarende afhjælpende handling:

Kode	Beskrivelse	Afhjælpende handling
101	Modtaget signal for svagt, målingen tager for lang tid	Brug målpladen eller vælg en anden måloverflade.
102	Modtaget signal for kraftigt	Mål reflekterer for meget. Brug målpladen eller vælg en anden måloverflade.
201	For kraftig baggrundsbelysning	Reducér baggrundsbelysningen for målområdet.
202	Laserstråle afbrudt	Fjern hindringen, og gentag målingen.
203	Utilstrækkelig effekt	Udskift batterierne.
301	Temperatur for høj	Lad enheden afkøle til en temperatur inden for det specificerede <b>driftstemperaturområde</b> .
302	Temperatur for lav	Lad enheden varme op til en temperatur inden for det specificerede <b>driftstemperaturområde</b> .
401	Hardware-fejl	Tænd/sluk for enheden adskillige gange. Hvis fejlen stadigvæk optræder, bør den defekte enhed leveres tilbage til servicecenteret eller forhandleren. Se <b>garantien</b> .
402	Ukendt fejl	Kontakt servicecenteret eller forhandleren. Se <b>garantien</b> .

DK

# Specifikationer

Område	1 m til 30 m (4" til 100 fod)
Målenøjagtighed*	± 2 mm (± 3/32")
Opløsning**	± 1 mm (± 1/16")
Laserklasse	Klasse 2 (IEC/EN60825-1: 2014)
Lasertype	≤ 1,0 mW @ 620-690nm
Automatisk slukning af laser/baggrundslys	Efter 30 sek.
Automatisk slukning af enhed	Efter 90 sek.
Kontinuerlig måling	Ja
Område-/volumen	Ja
Batterilevetid (2 x AAA)	Op til 3000 målinger (2500 med Bluetooth®)
Dimension (H x D x B)	120 x 48,5 x 26 mm (4.72 x 1.91 x 1.02")
Vægt (med batterier)	100 g (3.21 oz)
Temperaturområde ved opbevaring	-10° C ~ +60 C (14° F ~ 140° F)
Temperaturområde ved brug	0° C ~ +40° C (32° F ~ 104° F)
<p>*<b>Målenøjagtighed</b> er afhængig af de aktuelle betingelser:</p> <ul style="list-style-type: none"><li>• Under <b>gunstige</b> betingelser (god måloverflade og korrekt rumtemperatur) op til 10 m (33 fod).</li><li>• Under <b>ugunstige</b> betingelser (kraftigt sollys, meget ringe reflekterende måloverflade eller stor temperaturfluktuation), kan fejlfarvigheden øges til ± 0,25mm/m (± 0.003 "/fod) ved afstande på over 10 m (33 fod).</li></ul> <p>**<b>Opløsning</b> er den fineste måling du kan se. 1 tommer er det 1/16". 1 mm er det 1 mm.</p>	

# Innehåll

- Användarsäkerhet
- Batterisäkerhet
- Förberedelse (ladda batterier)
- Användning
- Garanti
- Felkoder
- Specifikationer

Spara alla delar av denna manual för framtida referens.

## Användarsäkerhet



### WARNING:

Läs noggrant igenom säkerhetsinstruktionerna och produktmanualen innan denna produkt används. Personen som är ansvarig för produkten måste se till att alla användare förstår och följer dessa instruktioner.



### WARNING:

Följande etikett är placerad på laserverktyget för att informera dig om laserklassen för din bekvämlighet och säkerhet.

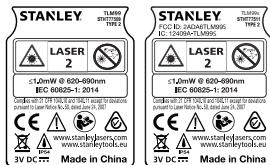

TLM99/TLM99s/TLM99si verktyget utstrålar en synlig laserstråle, såsom visas i bild A. Laserstrålen som utstrålas är Laserklass 2 per IEC 60825-1 och uppfyller 21 CFR 1040.10 och 1040.11 förutom för avvikelser enligt Lasernotering nr. 50, daterad 24 juni, 2007.



### WARNING:

När laserverktyget används, var noga med att inte exponera dina ögon för laserstrålen (röd ljuskälla). Exponering för en laserstråle under lång tid kan vara farligt för ögonen. Titta inte in i strålen med optiska hjälpmedel.



**WARNING:** För att minska risken för skador måste användaren läsa igenom produktanvändarmanualen, lasersäkerhet och batterisäkerhetsmanualerna.

**EG-deklaration om överensstämmelse**  
**Radio Equipment Directive**  
(radioutrustningsdirektivet)



**Stanley BLUETOOTH LASERAVSTÄNDSMÄTARE**  
**TLM99s/TLM99si**

Stanley deklarerar härmed att Stanley BLUETOOTH LASERAVSTÄNDSMÄTARE TLM99s/TLM99si uppfyller direktiv 2014/53/EU och alla tillämpliga direktivkrav.

Den fullständiga texten för EU-direktivet för överensstämmelse kan begäras från Stanley Tools, Egide Walschaertsstraat 14-16, 2800 Mechelen, Belgien eller finns tillgänglig på följande internetadress: [www.2helpu.com](http://www.2helpu.com).

Sök efter produkten och typnummret som anges på namnplattan.

## Batterisäkerhet



**WARNING:** Batterier kan explodera eller läcka och kan orsaka allvarliga skador eller brand. För att minska risken:

Följ **ALLTID** alla instruktioner och varningar på batterietiketten och paketet.

Kortslut **INTE** batteriterminalerna.

Ladda **INTE** alkaliska batterier.

Blanda **INTE** gamla och nya batterier.  
Byt alla batterier samtidigt till batterier av samma märke och typ.

Blanda **INTE** batterier av olika typ.

Kasta **INTE** batterier i elden.

Förvara **ALLTID** batterier utom räckhåll för barn.

Ta **ALLTID** batterierna om enheten inte kommer att användas på flera månader.

**NOTERA:** Se till att de batterier som rekommenderas används.

**NOTERA:** Se **ALLTID** till att batterierna är rätt isatta och med korrekt polaritet.

## Förberedelse (ladda batterier)

1. Leta reda på batterifacket hake på baksidan av TLM99, TLM99s eller TLM99si verktyget (bild **C** #2).
2. Använd fingrarna, dra ned haken för att låsa upp och ta bort batteriluckan (bild **D** #1 och #2).
3. Sätt i två AAA batterier, se till att placera - och + ändarna på varje batteri såsom anges på insidan av batterifacket (bild **D** #3).
4. Skjut pinnarna på undersidan av batteriluckan in i skåorna i batterifacket (bild **D** #4).
5. Skjut ned batteriluckan tills den snäpper på plats (bild **D** #5).

När verktyget är På visas batterinivån i visningsfönstret (bild **E** #1).

## Användning

### Mätning av avståndet till en vägg eller ett föremål

1. Klicka på  (bild **A** #5) för att slå på verktyget.
2. Verktyget kommer att mäta avståndet från **undersidan** av verktyget till väggen eller föremålet (bild **F** #1).



För att mäta från **ovansidan** av verktyget istället för från undersidan (bild **F** #2), håll kvar  i två sekunder. I visningsfönstret kommer ikonen att ändras från  till  (bild **E** #5).

3. Peka med lasern på ovansidan av verktyget (bild **A** #1) mot väggen eller föremålet vars avstånd du behöver mäta (bild **F**).
4. Klicka på  för att mäta avståndet från undersidan av verktyget till väggen eller föremålet.
5. Nederst i visningsfönstret (bild **A** #2), visas nuvarande mätning (bild **E** #3).

För att göra en ny mätning, klicka på  för att flytta nuvarande mätning upp till föregående linje i visningsfönstret (bild **E** #2). Upprepa sedan steg 2-5.

### Kontinuerlig mätning av avstånd











För att göra en serie med mätningar allt eftersom du flyttar runt, byt till kontinuerligt mätningsläge.

1. Klicka på  (bild **A** #5) för att slå på verktyget.
2. Peka med lasern på ovansidan av verktyget (bild **A** #1) mot väggen eller föremålet vars avstånd du behöver mäta (bild **F**).
3. Klicka på och håll kvar  i två sekunder för att slå på kontinuerligt mätningsläge.
4. Nederst i visningsfönstret (bild **A** #2), visas nuvarande mätning (bild **E** #3), vilken ändras när du flyttar verktyget.
5. För att göra den aktuella mätningen (från verktyget mot väggen eller föremålet) och avsluta kontinuerligt mätningsläge, klicka på .

För att göra en ny mätning, klicka på  för att flytta nuvarande mätning upp till föregående linje i visningsfönstret. Upprepa sedan steg 2-5.

## Mättningsarea



Du kan mäta arean på en vägg, ett golv eller ett föremål.

1. Klicka på  (bild  #5) för att slå på verktyget.
2. Verktyget kommer att mäta avståndet från **undersidan** av verktyget till väggen eller föremålet (bild  #1).  
För att mäta från **ovansidan** av verktyget istället för från undersidan (bild  #2), håll kvar  i två sekunder. I visningsfönstret kommer ikonen att ändras från  till  (bild  #5).
3. Klicka på  för att visa  i visningsfönstret (bild  #4).

### 4. Mätning av bredden.

- Peka med överkanten av verktyget på ena sidan av målet (vägg, golv eller föremål).
- Placera verktyget på ena änden av målet och peka med laserpunkten över bredden. (Bild  #1 visar var verktyget skall placeras om du mäter från **undersidan** av verktyget.)
- Klicka på  för att visa breddmättet överst i visningsfönstret.











### 5. Mätning av längden.



- Placera verktyget på ena änden av målet och peka med laserpunkten över längden. (Bild  #2 visar var verktyget skall placeras om du mäter från **undersidan** av verktyget.)
- Klicka på  för att visa längdmättet på den andra raden i visningsfönstret.

6. Visa **Area**-mätningen nederst i visningsfönstret (bild  #3).



## Mätning av volym

Du kan mäta volymen av rum eller ett föremål.

1. Klicka på  (bild  #5) för att slå på verktyget.
2. Verktyget kommer att mäta avståndet från **undersidan** av verktyget till väggen eller föremålet (bild  #1).  
För att mäta från **ovansidan** av verktyget istället för från undersidan (bild  #2), håll kvar  i två sekunder. I visningsfönstret kommer ikonen att ändras från  till  (bild  #5).
3. Klicka på  två gånger för att visa  i visningsfönstret (bild  #4).
4. Mätning av **bredden**.

- Peka med ovansidan av verktyget på ena sidan av målet (rum eller föremål).
- Placera verktyget på ena änden av målet och peka med laserpunkten över bredden. (Bild  #1 visar var verktyget skall placeras om du mäter från **undersidan** av verktyget.)
- Klicka på  för att visa breddmättet överst i visningsfönstret.

### 5. Mätning av längden.

- Placera verktyget på ena änden av målet och peka med laserpunkten över längden. (Bild  #2 visar var verktyget skall placeras om du mäter från **undersidan** av verktyget.)
- Klicka på  för att visa längdmättet på den andra raden i visningsfönstret.



### 6. Mätning av höjden.

- Placera verktyget på ena änden av målet och peka med laserpunkten över höjden. (Bild  #3 visar var verktyget skall placeras om du mäter från **undersidan** av verktyget.)
- Klicka på  för att visa längdmättet på den andra raden i visningsfönstret.









7. Visa **Volym**-mätningen nederst i visningsfönstret (bild  #3).

## Lägga till mätningar

Du kan lägga till två mätningar för att få en total mätning av de två avstånden.















1. Klicka på  (bild  #5) för att slå på verktyget.
2. Verktyget kommer att mäta avståndet från **undersidan** av verktyget till väggen eller föremålet (bild  #1).

För att mäta från **ovansidan** av verktyget istället för från undersidan (bild  #2), håll kvar  i två sekunder. I visningsfönstret kommer ikonen att ändras från  till  (bild  #5).

3. Peka med lasern på ovansidan av verktyget (bild  #1) mot väggen eller föremålet vars avstånd du behöver mäta.
4. Klicka på  för att mäta avståndet från verktyget till väggen eller föremålet.
5. Ange att du vill lägga till denna mätning till nästa mätning.
  - På **TLM99** knappsats, klicka på  (bild  #7).
  - På **TLM99s** eller **TLM99si** knappsats, klicka på  (bild  #1).
6. Peka med laser ovanpå verktyget mot nästa vägg eller föremål.
7. Klicka på  för att mäta avståndet och lägg till det till den föregående mätningen.
8. Visa det totala av de två mätningarna nederst i visningsfönstret (bild  #3).





## Dra ifrån mätningar

Du kan dra ifrån en mätning från en annan.

1. Klicka på  (bild  #5) för att slå på verktyget.
2. Verktyget kommer att mäta avståndet från **undersidan** av verktyget till väggen eller föremålet (bild  #1).  
För att mäta från **ovansidan** av verktyget istället för från undersidan (bild  #2), håll kvar  i två sekunder. I visningsfönstret kommer ikonen att ändras från  till  (bild  #5).
3. Peka med lasern på ovansidan av verktyget (bild  #1) mot väggen eller föremålet vars avstånd du behöver mäta.
4. Klicka på  för att mäta avståndet från verktyget till väggen eller föremålet.
5. Ange att du vill dra ifrån nästa mätning från denna mätning.
  - På **TLM99** knappsats, klicka på  två gånger.
  - På **TLM99s** eller **TLM99si** knappsats, klicka på  två gånger.
6. Peka med laser ovanpå verktyget mot nästa vägg eller föremål.
7. Klicka på  för att mäta avståndet och dra ifrån det från den föregående mätningen.
8. Visa skillnaden mellan de två mätningarna nederst i visningsfönstret (bild  #3).

## Byte av mätenhet

När den aktuella mätningen gjorts (enheten skall inte vara i kontinuerligt mätningssläge), kan du ändra mätenheten från decimal ft (6,21 ft) till fraktionell ft (6'02"9/16), fraktionell ft till meter (1,894 m), meter till tum (74 9/16 tum), eller tum till decimal ft.

- På **TLM99** knappsats, klicka på  (bild  #3).
- På **TLM99s** eller **TLM99si** knappsats håll kvar  (bild  #1) tills du ser att mätningen ändras (2-3 sekunder).

## Använda TLM99s/TLM99si med

Om du har en **TLM99s** eller **TLM99si** kan du använda dess Bluetooth® möjlighet för att parkoppla den med **STANLEY Smart Connect** i din mobiltelefon eller pekdator och registrera korrekta mätningar i din golvplanering.

1. Från antingen  eller , ladda ned **STANLEY Smart Connect** till din mobiltelefon eller pekdator.
2. Använd **STANLEY Smart Connect**, fånga in rummet eller ytan som du vill registrera och bygg din golvplanering.
3. På **TLM99s** eller **TLM99si** knappsats, klicka på  för att slå på verktyget.
4. Om Bluetooth® ikonen inte visas i visningsfönstret (bild  #6), klicka på  på knappsatsen för att slå på Bluetooth®.
5. Använd **STANLEY Smart Connect** för att parkoppla din mobiltelefon eller pekdator till **TLM99s** eller **TLM99si**.
6. Använd **TLM99s** eller **TLM99si** för att mäta varje vägg i rummet eller utrymmet fångat i golvplanet och synkronisera mätningarna till golvplaneringen.
7. Använd **STANLEY Smart Connect**, spara golvplaneringen.

När du har sparat golvplaneringen kan du exportera den till ett av flera olika filformat, inklusive PDF, DXF eller JPG och skriva ut den eller skicka den med e-post till andra personer (din fastighetsmäklare, inredningsbutik etc.).

### Bluetooth

"BLUETOOTH® ORDMÄRKE OCH LOGOTYP ÄR REGISTRERADE VARUMÄRKEN SOM TILLHÖR BLUETOOTH SIG, INC. OCH ALL ANVÄNDNING AV SÄDANA VARUMÄRKEN AV STANLEY TOOLS SKER UNDER LICENS. ANDRA VARUMÄRKEN OCH VARUMÄRKNESNAMN TILLHÖR DESS RESPEKTIVE ÄGARE."

## Stänga av verktyget

Verktyget kan stängas av på något av följande sätt:

- Tryck på och håll kvar  i flera sekunder (tills visningsfönstret rensats).
- Om du inte använder verktyget under 90 sekunder kommer det automatiskt att stängas av.

## Garanti

STANLEY garanterar denna produkt för en period av (2) år mot material- och tillverkningsfel. Denna BEGRÄNSADE GARANTI täcker inte produkter som använts felaktigt, missbrukats, ändrats eller reparerats. Ring 866-786-5924 för ytterligare information eller instruktioner för retur. Såvida inte annat anges kommer STANLEY att utan kostnad reparera alla STANLEY produkter som är defekta, inklusive delar och arbetskostnader eller efter STANLEYS eget val byta ut sådana verktyg eller återbetala inköpspriset med avdrag för värdeminskningen, i utbyte för det defekta verktyget. DENNA BEGRÄNSADE GARANTI EXKLUDERAR ALLA TILLFÄLLIGA ELLER FÖLJDSKADOR. Vissa stater tillåter inte exkluderingar eller begränsningar av tillfälliga eller följdskador så dessa begränsningar kanske inte gäller för dig. Denna TVÅ ÅRIGA BEGRÄNSADE GARANTI ger dig specifika juridiska rättigheter som kan variera mellan olika stater. Förutom garantin täcks STANLEY Lasrar av: 30-dagars återbetalningsgaranti. Om du inte är helt nöjd med prestandan hos din STANLEY laser av något skäl kan du returnera det inom 30 dagar från inköpsdatumet med ett kvitto för full återbetalning.

VIKTIG NOTERING: Kunden är ansvarig för korrekt användning och skötsel av instrumentet. Dessutom är kunden fullständigt ansvarig för att regelbundet kontrollera korrektheten hos laserenheten och därför för kalibreringen av instrumentet.

Garantin gäller inte för bruks- eller slitagedelar.

# Felkoder

Om INFO visas i visningsfönstret med ett Kodnummer utför motsvarande korrigerande åtgärd.

Kod	Beskrivning	Korrigerande handling
101	Mottagningssignalen för svag eller mätningstiden är för lång	Använd en målplatta eller byt målyta.
102	Mottagningssignalen är för stark	Målet är för reflekterande. Använd en målplatta eller byt målyta.
201	För mycket bakgrundsljus	Minska bakgrundsljuset på målområdet.
202	Laserstrålen avbruten	Ta bort hinder och upprepa mätningen.
203	Otillräcklig energi	Byt batterierna.
301	För hög temperatur	Låt enheten svalna till en temperatur inom det specificerade <b>Drifttemperaturområdet</b> .
302	Temperaturen för låg	Låt verktyget värmas upp till en temperatur inom det specificerade <b>Drifttemperaturområdet</b> .
401	Hårdvarufel	Slå på och stäng av enheten flera gånger. Om felet kvarstår, returnera den defekta enheten till servicecentret eller till leverantören. Se <b>Garantin</b> .
402	Okänt fel	Kontakta servicecentret eller leverantören. Se <b>Garantin</b> .



# Specifikationer

Område	1 m till 30 m (7 in till 100 ft)
Mätkorrekthet*	$\pm 2$ mm ( $\pm 3/8$ tum)*
Upplösning	1 mm (1/16 in)
Laserklass	Klass 2 (IEC/EN60825-1: 2014)
Lasertyp	$\leq 1,0$ mW vid 620-690 nm
Laser/Bakgrundslyjus automatisk avstängning	Efter 30 s
Enhet automatisk avstängning	Efter 90 s
Kontinuerlig mätning	Ja
Area-/volymmätning	Ja
Batteritid (2 X AAA)	Upp till 3000 mätningar (2500 med Bluetooth)
Mått (H x D x B)	120 x 48,5 x 26 mm (4,72 x 1,91 x 1,02 in)
Vikt (med batterier)	100 g
Temperaturområde förvaring	-10 °C ~ +60 °C
Drifttemperaturområde	0 °C ~ +40 °C
<p>*Mätkorrekthet beror på aktuella förhållandet:</p> <ul style="list-style-type: none"><li>• Under <b>ideala</b> förhållanden (bra målyta och rumstemperatur) upp till 10 m (33 ft).</li><li>• Under <b>icke-ideala</b> förhållanden (starkt solsken, svagt reflekterande yta eller stora temperaturändringar) kan felet öka med <math>\pm 0,25</math> mm/m (<math>\pm 0.003</math> in/ft) för avstånd över 10 m (33 ft).</li></ul> <p>**<b>Upplösning</b> är den finaste mätningen som du kan se. I tum, d.v.s. 1/16". I mm, d.v.s. 1 mm.</p>	

SE

# Sisältö

- Käyttöturvallisuus
- Paristojen turvallisuus
- Valmistelutoimet (paristojen asennus)
- Käyttö
- Takuu
- Virhekoodit
- Tekniset tiedot

Säilytä kaikki tämän ohjekirjan osiot tulevia käyttökertoja varten.

## Käyttöturvallisuus



### VAROITUS:

Lue turvallisuusohjeet ja ohjekirja huolellisesti ennen tämän tuotteen käyttöä. Tuotteesta vastuussa olevan henkilön tulee varmistaa, että kaikki käyttäjät ymmärtävät ja noudattavat näitä ohjeita.



### VAROITUS:

Seuraava lasertyökaluun kiinnitetty tarramerkki ilmoittaa laserluokan käyttöä ja turvallisuutta varten.

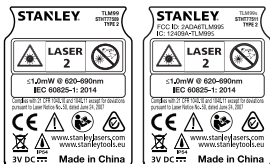

TLM99/TLM99s/TLM99si-työkalu tuottaa näkyvän lasersäteen kuvan A mukaisesti. Kyseinen lasersäde on luokan 2 säde standardin IEC 60825-1 mukaisesti ja se täyttää vaatimukset 21 CFR 1040.10 ja 1040.11 lukuun ottamatta lasersädettä koskevan ilmoituksen 50 (päiväty 24.6.2007) poikkeuksia.



### VAROITUS:

Varo lasersäteen (punainen valonlähde) pääsyä silmiin lasertyökalua käyttäessä. Silmiin pitkiä aikoja kohdistuva lasersäde voi olla vaarallista silmille. Säteeseen sei saa katsoa optisia välineitä käyttäen.



**VAROITUS:** Henkilövahinkovaaran välttämiseksi käyttäjän tulee lukea tuotteen ohjekirja, laserin turvallisuutta koskeva ohjekirja sekä paristojen turvallisuustiedot.

## EY-vaatimustenmukaisuusvakuutus Radiolaitteiden direktiivi



### Stanley BLUETOOTH-LASERETÄISYYSMITTARI TLM99s/TLM99si

Stanley täten vakuuttaa, että Stanley BLUETOOTH-LASERETÄISYYSMITTARI TLM99s/TLM99si täyttää direktiivin 2014/53/EY ja kaikkien soveltuvien EY-direktiivien vaatimukset.

EY-vaatimustenmukaisuusvakuutuksen koko teksti on saatavilla pyydettyä osoitteesta Stanley Tools, Egide Walschaertsstraat 14-16, 2800 Mechelen, Belgium tai verkkosivustosta: [www.2helpu.com](http://www.2helpu.com).

Haku tuotteen tai mallinumeron perusteella.

## Paristojen turvallisuus



**VAROITUS:** Paristot voivat räjähtää tai vuotaa sekä aiheuttaa vakavia henkilövahinkoja tai tulipalon. Toimi seuraavasti riskien välttämiseksi:

**Noudata AINA** kaikkia paristojen tuotemerkkiin ja pakkaukseen merkittyjä ohjeita ja varoituksia.

**ÄLÄ** aiheuta oikosulkua paristojen napojen välillä.

**ÄLÄ** lataa alkaliparistoja.

**ÄLÄ** sekoita uusia ja vanhoja paristoja. Vaihda kaikki paristot samaan aikaan saman merkkiisiin ja tyyppisiin paristoihin.

**ÄLÄ** sekoita eri kemiallisen koostumuksen omaavia paristoja.

**ÄLÄ** hävitä paristoja tullaessa.

**Pidä paristot AINA** lasten ulottumattomissa.

**Poista paristot AINA**, jos laitetta ei käytetä usean kuukauden aikana.

**HUOMAA:** Varmista, että käytät ainoastaan suositeltuja paristoja.

**HUOMAA:** Varmista, että paristot asetetaan oikealla tavalla ja oikein päin.

## Valmistelutoimet (paristojen asennus)



1. Paikanna TLM99, TLM99s tai TLM99si -työkalun takana oleva paristokotelon lukitus (kuva C #2).
2. Vedä lukitusta sormella ylöspäin kotelon avaamiseksi ja irrota kotelon kansi (kuva D #1 ja #2).
3. Aseta koteloon kaksi AAA-paristoa varmistaen, että paristojen - ja + -pääät ovat kotelon napaisuusmerkintöjen mukaisesti (kuva D #3).
4. Liu'uta kotelon kannen alaosassa olevat kielekkeet paristokotelon syvennyksiin (kuva D #4).
5. Paina kantta alaspäin, kunnes se napsahtaa paikoilleen (kuva D #5).

Kun työkalu on kytketty päälle, näyttöikkunaan tulee näkyviin paristovirran taso (kuva E #1).

## Käyttö

### Etäisyyden mittaaminen seinään tai kohteeseen

1. Käynnistä työkalu napsauttamalla  (kuva A #5).
2. Työkalu mittaa etäisyyden työkalun alaosasta seinään tai kohteeseen napsauttamalla (kuva F #1).



Voit mitata työkalun yläosasta alaosan sijaan (kuva F #2) pitämällä alhaalla painiketta  2 sekunnin ajan. Työkalun kuvake muuttuu näyttöikkunassa kuvakkeesta  kuvakkeeseen  (kuva E #5).

3. Suuntaa työkalun yläosassa oleva laser (kuva A #1) seinään tai kohteeseen, jonka etäisyyttä haluat mitata (kuva F).
4. Mittaa etäisyys työkalusta seinään tai kohteeseen napsauttamalla .
5. Tarkista mittaustulos (kuva A #3) näyttöikkunan alaosasta (kuva E #2).

Voit mitata etäisyyden uudelleen napsauttamalla  siirtääksesi mittaustuloksen näyttöikkunan edelliselle riville (kuva E #2). Toista sitten vaiheet 2-5.

### Etäisyyksien jatkuva mittaaminen

Kytke jatkuva mittaustila päälle etäisyyksien mittaamiseksi sarjassa liikuessasi.

1. Käynnistä työkalu napsauttamalla  (kuva A #5).
2. Suuntaa työkalun yläosassa oleva laser (kuva A #1) seinään tai kohteeseen, jonka etäisyyttä haluat mitata (kuva F).
3. Napsauta ja pidä alhaalla painiketta  kahden sekunnin ajan siirtäaksesi jatkuvaan mittaustilaan.
4. Tarkista näyttöikkunan alaosassa (kuva A #2) oleva mittaustulos (kuva E #3), joka muuttuu työkalua siirtäessä.
5. Voit mitata etäisyyden (työkalusta seinään tai kohteeseen) ja poistaa jatkuvasta mittaustilasta napsauttamalla .





Voit mitata etäisyyden uudelleen siirtämällä mittaustuloksen näyttöikkunan edelliselle riville napsauttamalla . Toista sitten vaiheet 2-5.



## Mittausalue

Voit mitata seinä-, lattia- tai kohdealueen.



1. Käynnistä työkalu napsauttamalla  (kuva  #5).

2. Työkalu mittaa etäisyyden työkalun **alaosasta** seinään tai kohteeseen napsauttamalla (kuva  #1).



Voit mitata työkalun **yläosasta** alaosan sijaan (kuva  #2) pitämällä alhaalla painiketta  2 sekunnin ajan. Työkalun kuvake muuttuu näyttöikkunassa kuvakkeesta  kuvakkeeseen  (kuva  #5).

3. Napsauta  ja näyttöikkunaan tulee näkyviin  (kuva  #4).

4. Mittaa **leveys**.

- Kohdista työkalun yläosa kohteen sivuun (seinä, lattia tai kohde).
- Aseta työkalu kohteen päähän ja suuntaa laserpiste koko leveydeltä. (Kuva  #1 osoittaa työkalun oikean sijainnin, jos mittaat työkalun **alaosasta**.)
- Tarkista leveyden mittaustulos näyttöikkunan yläosasta napsauttamalla .

5. Mittaa **pituus**.

- Aseta työkalu kohteen päähän ja suuntaa laserpiste koko pituudelta. (Kuva  #2 osoittaa työkalun oikean sijainnin, jos mittaat työkalun **alaosasta**.)
- Tarkista pituuden mittaustulos näyttöikkunan toiselta riviltä napsauttamalla .





6. Tarkista **alueen** mittaustulos näyttöikkunan alaosasta (kuva  #3).



## Tilavuuden mittaus

Voit mitata huoneen tai kohteen tilavuuden.



1. Käynnistä työkalu napsauttamalla  (kuva  #5).

2. Työkalu mittaa etäisyyden työkalun **alaosasta** seinään tai kohteeseen napsauttamalla (kuva  #1).



Voit mitata työkalun **yläosasta** alaosan sijaan (kuva  #2) pitämällä alhaalla painiketta  2 sekunnin ajan. Työkalun kuvake muuttuu näyttöikkunassa kuvakkeesta  kuvakkeeseen  (kuva  #5).

3. Napsauta  kaksi kertaa ja näyttöikkunaan tulee näkyviin  (kuva  #4).



4. Mittaa **leveys**.

- Kohdista työkalun yläosa kohteen sivuun (huone tai kohde).
- Aseta työkalu kohteen päähän ja suuntaa laserpiste koko leveydeltä. (Kuva  #1 osoittaa työkalun oikean sijainnin, jos mittaat työkalun **alaosasta**.)
- Tarkista leveyden mittaustulos näyttöikkunan yläosasta napsauttamalla .

5. Mittaa **pituus**.

- Aseta työkalu kohteen päähän ja suuntaa laserpiste koko pituudelta. (Kuva  #2 osoittaa työkalun oikean sijainnin, jos mittaat työkalun **alaosasta**.)
- Tarkista pituuden mittaustulos näyttöikkunan toiselta riviltä napsauttamalla .

6. Mittaa **korkeus**.

- Aseta työkalu kohteen päähän ja suuntaa laserpiste koko korkeudelta. (Kuva  #3 osoittaa työkalun oikean sijainnin, jos mittaat työkalun **alaosasta**.)
- Tarkista korkeuden mittaustulos näyttöikkunan kolmannelta riviltä napsauttamalla .



7. Tarkista **tilavuuden** mittaustulos näyttöikkunan alaosasta (kuva  #3).

## Mittausten yhteen laskeminen

Voit laskea kaksi mittaustulosta yhteen kokonaisetaisyyden määrittämiseksi.

1. Käynnistä työkalu napsauttamalla  (kuva A #5).

2. Työkalu mittaa etäisyyden työkalun **alaosasta** seinään tai kohteeseen napsauttamalla (kuva F #1).

Voit mitata työkalun **yläosasta** alaosan sijaan (kuva F #2) pitämällä alhaalla painiketta  2 sekunnin ajan. Työkalun kuvake muuttuu näyttöikkunassa kuvakkeesta  kuvakkeeseen  (kuva E #5).

3. Suuntaa työkalun yläosassa oleva laser (kuva A #1) seinään tai kohteeseen, jonka etäisyyttä haluat mitata.

4. Mittaa etäisyys työkalusta seinään tai kohteeseen napsauttamalla .

5. Ilmoita, että haluat lisätä tämän mittaustuloksen seuraavaan.

- Napsauta **TLM99**-näppäimistössä painiketta  (kuva A #7).
- Napsauta **TLM99s** tai **TLM99si** -näppäimistössä painiketta  (kuva B #1).

6. Kohdista työkalun yläosassa oleva laser seuraavaan seinään tai kohteeseen.

7. Mittaa etäisyys ja lisää se edelliseen mittaukseen napsauttamalla .



8. Tarkista kahden mittauksen tulos näyttöikkunan alaosa (kuva E #3).

## Mittausten vähentäminen

Voit vähentää mittaustuloksen toisesta mittauksesta.

1. Käynnistä työkalu napsauttamalla  (kuva A #5).

2. Työkalu mittaa etäisyyden työkalun **alaosasta** seinään tai kohteeseen napsauttamalla (kuva F #1).

Voit mitata työkalun **yläosasta** alaosan sijaan (kuva F #2) pitämällä alhaalla painiketta  2 sekunnin ajan. Työkalun kuvake muuttuu näyttöikkunassa kuvakkeesta  kuvakkeeseen  (kuva E #5).

3. Suuntaa työkalun yläosassa oleva laser (kuva A #1) seinään tai kohteeseen, jonka etäisyyttä haluat mitata.

4. Mittaa etäisyys työkalusta seinään tai kohteeseen napsauttamalla .

5. Ilmoita, että haluat vähentää seuraavan mittauksen tästä mittaustuloksesta.

- Napsauta **TLM99**-näppäimistössä painiketta  kaksi kertaa.
- Napsauta **TLM99s** tai **TLM99si** -näppäimistössä painiketta  kaksi kertaa.



6. Kohdista työkalun yläosassa oleva laser seuraavaan seinään tai kohteeseen.

7. Mittaa etäisyys ja vähennä se edellisestä mittauksesta napsauttamalla .

8. Tarkista kahden mittauksen erotus näyttöikkunan alaosa (kuva E #3).

## Mittayksikön vaihtaminen

Kun mittaus on suoritettu (laite ei ole jatkuvassa mittaustilassa), voit vaihtaa mittayksikköä desimaalisista ft-yksiköistä (6,21 ft) osittaisiin ft-yksikköihin (6'02"9/16), osittaisista ft-yksiköistä metreihin (1,894 m), metreistä tuumiin (74 9/16 in) tai tuumista desimaalisiin ft-yksikköihin.

- Napsauta **TLM99**-näppäimistössä painiketta  (kuva A #3).
- Paina ja pidä alhaalla **TLM99s** tai **TLM99si** -näppäimistössä painiketta  (kuva B #1), kunnes mittaustuos muuttuu (2-3 sekuntia).

## Laitteen TLM99s/TLM99si käyttäminen

### valinnalla



Jos käytössäsi on **TLM99s** tai **TLM99si**, voit yhdistää sen Bluetooth®-yhteydellä matkapuhelimesi tai tablettiisi **STANLEY Smart Connect** -sovellukseen ja kirjata sen jälkeen tarkkoja mittauksia pohjapiirroksiin.

1. Lataa kohteesta  tai  **STANLEY Smart Connect** -sovellus matkapuhelimesi tai tablettiisi.
2. Voit kuvata **STANLEY Smart Connect** -sovelluksella mitattavan huoneen tai tilan pohjapiirroksen luomiseksi.
3. Napsauta **TLM99s** tai **TLM99si** -näppäimistössä painiketta  työkalun käynnistämiseksi.
4. Jos Bluetooth®-kuvake ei syty näyttökkuunaan (kuva  #6), napsauta painiketta  näppäimistössä Bluetooth®-yhteyden kytkemiseksi päälle.
5. **STANLEY Smart Connect** -sovelluksella voit yhdistää matkapuhelimesi tai tablettiisi laitteeseen **TLM99s** tai **TLM99si**.
6. Voit mitata laitteella **TLM99s** tai **TLM99si** huoneen kaikki seinät tai pohjapiirroksen tilan ja synkronoida mittaukset pohjapiirroksen.
7. Voit tallentaa pohjapiirroksen **STANLEY Smart Connect** -sovelluksella.

Kun olet tallentanut pohjapiirroksen, voit viedä sen eri tiedostomuodoissa (mm. PDF, DXF tai JPG) ja tulostaa tai lähettää sen sähköpostitse muille henkilöille (kiinteistönvälittäjälle, keskukseseen jne.).

### Bluetooth

"BLUETOOTH® -TUOTEMERKKI JA LOGOT OVAT BLUE-TOOTH SIG, INC:IN REKISTERÖITYJÄ TAVARAMERKKEJÄ JA NIIDEN KÄYTTÖ STANLEY TOOLSIN TOIMESTA ON LISENSSINALAISTA. MUUT TAVARAMERKIT JA TUOTENIMET OVAT VASTAAVIEN OMISTAJIEN OMAISUUTTA."

## Työkalun kytkeminen pois päältä

Työkalu voidaan kytkeä pois päältä seuraavasti:

- Paina ja pidä alhaalla painiketta  useiden sekuntien ajan (kunnes näyttöikkuna tyhjenee).
- Jos työkalua ei käytetä 90 sekuntiin, se kytketty automaattisesti pois päältä.

## Takuu

STANLEY myöntää tälle tuotteelle kahden (2) vuoden takuun, joka kattaa materiaali- ja valmistusviat. Tämä RAJOITETTU TAKUU ei koske tuotteita, joita on käytetty virheellisesti, väärinkäytetty, muutettu tai korjattu. Pyydä lisätietoa tai palautusohjeet soittamalla numeroon 866-786-5924. Ellei muuta ilmoiteta, STANLEY korjaa maksutta STANLEY-tuotteet, jotka on todettu viallisiksi. Tämä kattaa varaosat ja työvoimakulut. Vaihtoehtoisesti STANLEY voi oman harkintansa mukaan vaihtaa viallisiksi todetut työkalut uusiin tai palauttaa niiden ostohinnan, josta vähennetään arvonalennus. TÄMÄ RAJOITETTU TAKUU EI KOSKE SEURAAMUKSELLISIA TAI SATUNNAISIA VAHINKOJA. Jotkin maat eivät salli seuraamuksellisten tai satunnaisten vahinkojen rajoittamista, kyseiset rajoitukset eivät täten välttämättä koske kaikkia tapauksia. Tämä KAHDEN VUODEN RAJOITETTU TAKUU myöntää erityisiä laillisia oikeuksia, jotka voivat vaihdella maakohtaisesti. Takuun lisäksi STANLEY-laserit sisältävät seuraavat: 30 päivän Rahat takaisin -takuu. Jos et ole jostakin syystä täysin tyytyväinen STANLEY-laserin toimintaan, voit palauttaa sen 30 päivän sisällä ostopäivästä ja saat rahat takaisin. Tämä takuu edellyttää ostotositteen esittämistä.

**TÄRKEÄÄ:** Asiakas vastaa laitteen oikeaoppisesta käytöstä ja ylläpidosta. Asiakkaan vastuulla on lisäksi tarkistaa laserlaitteen tarkkuus säännöllisesti ja suorittaa sen kalibrointi tarvittaessa.

Takuu ei kata kalibrointia ja ylläpitoa.

# Virhekoodit

Jos näyttöikkunaan tulee näkyviin INFO ja koodi, ryhdy vastaaviin korjaustoimenpiteisiin.

Koodi	Kuvaus	Korjaava toimenpide
101	Vastaanotettu signaali on liian heikko, mittausaika on liian pitkä	Käytä kohdelevyä tai muuta kohdepintaa.
102	Vastaanotettu signaali on liian voimakas	Kohteen heijastuskyky on liian suuri. Käytä kohdelevyä tai muuta kohdepintaa.
201	Taustavalo on liian voimakas	Vähennä kohdealueen taustavaloa.
202	Lasersäde keskeytyi	Poista este ja toista mittaus.
203	Riittämätön teho	Vaihda paristot.
301	Liian korkea lämpötila	Anna laitteen jäähtyä määritettyyn <b>käyttölämpötilaan</b> .
302	Liian alhainen lämpötila	Anna laitteen lämmetä määritettyyn <b>käyttölämpötilaan</b> .
401	Laitteistovirhe	Kytke laite päälle ja pois päältä useita kertoja. Jos virhe toistuu, palauta viallinen laite huoltopalveluun tai jakelijalle. Katso kohta <b>Takuu</b> .
402	Tuntematon virhe	Ota yhteyttä huoltopalveluun tai jakelijaan. Katso kohta <b>Takuu</b> .

FIN

# Tekniset tiedot

Käyttöväli	0,1 m - 30 m (4 in - 100 ft)
Mittaustarkkuus*	± 2 mm (± 3/32 in)*
Resoluutio**	1 mm (1/16 in)**
Laserluokka	Luokka 2 (IEC/EN60825-1: 2014)
Lasertyyppi	≤ 1,0 mW @ 620-690 nm
Laserin/taustavalon automaattinen sammutus	30 s jälkeen
Yksikön automaattinen virrankatkaisu	90 s jälkeen
Jatkuva mittaus	Kyllä
Alue/tilavuus	Kyllä
Pariston käyttöaika (2 x AAA)	Jopa 3000 mittausta (2500 käyttäen Bluetooth®)
Mitat (K x S x L)	120 x 48,5 x 26 mm (4,72 x 1,91 x 1,02 in)
Paino (sis. paristot)	100 g (3,21 oz)
Säilytyslämpötila	-10 °C ~ +60 °C (14 °F ~ 140 °F)
Käyttölämpötila	0 °C ~ +40 °C (32 °F ~ 104 °F)
<b>*Mittaustarkkuus</b> riippuu vallitsevista olosuhteista: <ul style="list-style-type: none"><li>Suotuisissa <b>olosuhteissa</b> hyvä kohdepinta ja huoneenlämpötila) jopa 10 m (33 ft).</li><li>Epäsuotuisissa <b>olosuhteissa</b> (kirkas auringonvalo, heikosti heijastava kohdepinta tai suuret lämpötilavaihtelut) virheellisyys voi kasvaa ± 0,25 mm/m (± 0,003 in/ft) yli 10 m (33 ft) etäisyyksissä.</li></ul>	
<b>**Resoluutio</b> on pienin nähtävissä oleva mittaus. Se on tuumina 1/16". Se on millimetreinä 1 mm.	



# Innhold

- Brukersikkerhet
- Batterisikkerhet
- Klargjøring (sett inn batteriene)
- Drift
- Garanti
- Feilkoder
- Spesifikasjoner

Ta vare på alle deler av denne håndboken, for fremtidig bruk.

## Brukersikkerhet



### ADVARSEL:

Les nøye gjennom sikkerhetsanvisningene og produktmanualen før du bruker dette produktet. Den som er ansvarlig for produktet må sørge for at alle brukere forstår og etterlever disse anvisningene.



### ADVARSEL:

Følgende etikettinformasjon er plassert på laserverktøyet for å informere deg om laserklassifikasjonen, for din egen bekvemmelighet og sikkerhet.

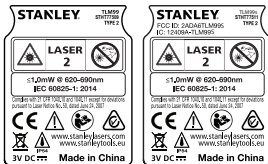

Verktøyet TLM99/TLM99s/TLM99si avgir en synlig laserstråle, som vist i figur A. Laserstrålen som avgir er i laserklasse 2 iht. IEC 60825-1, og samsvarer med 21 CFR 1040.10 og 1040.11, med unntak av avvik iht. Laser Notice No. 50 datert 24. juni 2007.



### ADVARSEL:

Mens laserverktøyet er i drift må du være nøye med å unngå å utsette øynene dine for laserstrålen (den røde lyskilden). Det kan være skadelig for øynene å utsettes for en laserstråle over lengre tid. Unngå å se rett inn i strålen med optiske hjelpemidler.



ADVARSEL: For å redusere faren for personskade må brukeren lese produktets brukerhåndbok og håndbøkene om lasersikkerhet og batterisikkerhet.

## EU-samsvarserklæring Radioutstyrsdirektivet



### Stanley BLUETOOTH LASER DISTANSEMÅLER TLM99s/TLM99si

Stanley erklærer med dette at Stanley BLUETOOTH LASER DISTANSEMÅLER TLM99s/TLM99si er i samsvar med EU-direktivet 2014/53/EU og alle aktuelle krav i EU-direktiver.

Den fulle teksten av EU-samsvarserklæringen kan forespørres fra Stanley Tools, Egide Walschaertsstraat 14-16, 2800 Mechelen, Belgia eller kan hentes på følgende internettsadresse: [www.2helpu.com](http://www.2helpu.com).

Søk etter produkt og typenummer som angitt på typeskiltet.

## Batterisikkerhet



ADVARSEL: Batterier kan eksplodere eller lekke og medføre personskade eller brann. Slik reduserer du faren:

**ALLTID** følg alle anvisninger og advarsler på batterietiketten og emballasjen.

**ALDRI** kortslutt batteriterminalene.

**ALDRI** prøv å lade alkaliske batterier.

**ALDRI** bruk gamle og nye batterier sammen. Bytt alle batteriene samtidig, med nye batterier av samme merke og type.

**ALDRI** bland batterikjemii.

**ALDRI** kast batteriene i åpen ild.

**ALLTID** oppbevar batteriene utilgjengelige for barn.

NO

**ALLTID** ta ut batteriene hvis enheten ikke skal brukes på noen måneder.

**MERK:** Sikre at du bruker de anbefalte batteriene.

**MERK:** Sørg for at batteriene settes i riktig, med rett polaritet.

## Klargjøring (sett inn batteriene)



1. Finn batterihusets lås på baksiden av verktøyet TLM99, TLM99s eller TLM99si (figur **C** #2).
2. Bruk fingeren til å trekke låsen ned, slik at batteridekselet åpnes og kan fjernes (figur **D** #1 and #2).
3. Sett inn to AAA-batterier og sørg for å plassere - og + endene til hvert batteri som angitt på innsiden av batterihuset (figur **D** #3).
4. Skyv stiftene nederst på batteridøren inn i hullene i batterirommet (figur **D** #4).
5. Skyv døren ned til den klikkes på plass (figur **D** #5).

Mens verktøyet er slått PÅ, vises batterinivået i displayvinduet (figur **E** #1).

## Drift

### Måle avstand til en vegg eller et objekt

1. Klikk **ON** (figur **A** #5) for å slå på verktøyet.
2. Klikk for å måle avstanden fra **bunnen** av verktøyet til veggen eller objektet (figur **F** #1).

For å måle fra **toppen** av verktøyet i stedet for fra bunnen (figur **F** #2), hold **[<=>]** i 2 sekunder. På displayvinduet vil verktøysymbolet endre seg fra  til  (figur **E** #5).

3. La laseren øverst på verktøyet (figur **A** #1) peke mot veggen eller objektet du vil måle avstanden til (figur **F**).
4. Klikk **ON** for å måle avstanden fra bunnen av verktøyet til veggen eller objektet.
5. Nederst på displayvinduet (figur **A** #2), se på den aktuelle målingen (figur **E** #3).

For å ta en ny måling, klikk **ON** for å flytte den aktuelle målingen opp til forrige linje på displayet (figur **E** #2). Gjenta trinnene 2-5.

### Kontinuerlig måling av avstander

For å ta en serie målinger mens du beveger deg, skift til kontinuerlig modus.



1. Klikk **ON** (figur **A** #5) for å slå på verktøyet.
2. La laseren øverst på verktøyet (figur **A** #1) peke mot veggen eller objektet du vil måle avstanden til (figur **F**).
3. Klikk og hold **ON** i 2 sekunder for å slå på kontinuerlig målemodus.
4. Nederst i displayvinduet (figur **A** #2), an du lese av den aktuelle målingen (figur **E** #3), som kontinuerlig endres mens du beveger verktøyet (i kontinuerlig målemodus).
5. For å ta den aktuelle målingen (fra bunnen av verktøyet til vegg eller objekt) og gå ut av kontinuerlig målemodus, klikk på **ON**.



For å ta en ny måling, klikk **ON** for å flytte den aktuelle målingen opp til forrige linje på displayet. Gjenta trinnene 2-5.

## Måle et areal

Du kan måle arealet på en vegg, gulv eller et objekt.

1. Klikk  (figur **A** #5) for å slå på verktøyet.
2. Klikk for å måle avstanden fra **bunnen** av verktøyet til veggen eller objektet (figur **F** #1).

For å måle fra **toppen** av verktøyet i stedet for fra bunnen (figur **F** #2), hold  i 2 sekunder. På displayvinduet vil verktøysymbolet endre seg fra  til  (figur **E** #5).

3. Klikk  for å vise  i displayvinduet (figur **E** #4).
4. Måle **bredden**.

- Pek toppen av verktøyet mot en side av målet (vegg, gulv eller objekt).
- Sett bunnen av verktøyet mot en ende av målet og pek laserpunktet over bredden. (Figur **C** #1 viser hvor verktøyet skal plasseres dersom du måler fra **bunnen** av verktøyet.)
- Klikk  for å vise breddemålingen øverst på displayvinduet.

5. Måle **lengden**.



- Sett bunnen av verktøyet mot en ende av målet og pek laserpunktet over lengden. (Figur **C** #2 viser hvor verktøyet skal plasseres dersom du måler fra **bunnen** av verktøyet.)
- Klikk  for å vise lengdemålingen øverst på displayvinduet.



6. Se **areal** målingen nederst på displayvinduet (figur **E** #3).

## Måle volum

Du kan måle volumet av et rom eller et objekt.

1. Klikk  (figur **A** #5) for å slå på verktøyet.
2. Klikk for å måle avstanden fra **bunnen** av verktøyet til veggen eller objektet (figur **F** #1).

For å måle fra **toppen** av verktøyet i stedet for fra bunnen (figur **F** #2), hold  i 2 sekunder. På displayvinduet vil verktøysymbolet endre seg fra  til  (figur **E** #5).

3. Klikk  to ganger for å vise  i displayvinduet (figur **E** #4).
4. Måle **bredden**.

- Pek toppen av verktøyet mot en side av målet (rom eller objekt).
- Sett bunnen av verktøyet mot en ende av målet og pek laserpunktet over bredden. (Figur **H** #1 viser hvor verktøyet skal plasseres dersom du måler fra **bunnen** av verktøyet.)
- Klikk  for å vise breddemålingen øverst på displayvinduet.

5. Måle **lengden**.

- Sett bunnen av verktøyet mot en ende av målet og pek laserpunktet over lengden. (Figur **H** #2 viser hvor verktøyet skal plasseres dersom du måler fra **bunnen** av verktøyet.)
- Klikk  for å vise lengdemålingen øverst på displayvinduet.

6. Måle **høyden**.

- Sett verktøyet mot en ende av målet og pek laserpunktet over høyden. (Figur **H** #3 viser hvor verktøyet skal plasseres dersom du måler fra **bunnen** av verktøyet.)
- Klikk  for å vise høydemålingen øverst på displayvinduet.



7. Se **volum** målingen nederst på displayvinduet (figur **E** #3).

NO

## Legg sammen målinger

Du kan legge sammen to målinger for å få en total måling over to distanser.

1. Klikk  (figur **(A)** #5) for å slå på verktøyet.
2. Klikk for å måle avstanden fra **bunnen** av verktøyet til veggen eller objektet (figur **(F)** #1).

For å måle fra **toppen** av verktøyet i stedet for fra bunnen (figur **(F)** #2), hold  i 2 sekunder. På displayvinduet vil verktøysymbolet endre seg fra  til  (figur **(E)** #5).

3. La laseren øverst på verktøyet (figur **(A)** #1) peke mot veggen eller objektet du vil måle avstanden til.
4. Klikk  for å måle avstanden fra verktøyet til veggen eller objektet.
5. Indiker at du vil legge denne målingen til neste måling.



- På **TLM99** tastaturet, klikk  (figur **(A)** #7).
- På **TLM99s** eller **TLM99si** tastaturet, klikk  (figur **(B)** #1).





6. Pek laseren på toppen av verktøyet mot neste vegg eller objekt.
7. Klikk  for å måle distansen og legge den til forrige måling.
8. Se summen av de to målingene nederst på displayvinduet (figur **(E)** #3).

## Trekke fra målinger

Du kan trekke en måling fra en annen måling.

1. Klikk  (figur **(A)** #5) for å slå på verktøyet.
2. Klikk for å måle avstanden fra **bunnen** av verktøyet til veggen eller objektet (figur **(F)** #1).

For å måle fra **toppen** av verktøyet i stedet for fra bunnen (figur **(F)** #2), hold  i 2 sekunder. På displayvinduet vil verktøysymbolet endre seg fra  til  (figur **(E)** #5).

3. La laseren øverst på verktøyet (figur **(A)** #1) peke mot veggen eller objektet du vil måle avstanden til.
4. Klikk  for å måle avstanden fra verktøyet til veggen eller objektet.
5. Indiker at du ønsker å trekke neste måling fra denne målingen.
  - På **TLM99** tastaturet, klikk  to ganger.
  - På **TLM99s** eller **TLM99si** tastaturet, klikk  to ganger.
6. Pek laseren på toppen av verktøyet mot neste vegg eller objekt.
7. Klikk  for å måle distansen og trekke den fra forrige måling.
8. Se differansen av de to målingene nederst på displayvinduet (figur **(E)** #3).

## Slik endrer du måleenhet

Så snart den aktuelle målingen er utført (dersom verktøyet ikke er i kontinuerlig målemodus) kan du endre måleenhet fra desimal ft (6,21 ft) til fraksjon av ft ( $6'02\frac{9}{16}$ ), fraksjon av ft til meter (1,894 m), meter til tommer ( $74\frac{9}{16}$  tommer), eller tommer til desimal ft.

- På **TLM99** tastaturet, klikk  (figur **(A)** #3).
- På **TLM99s** eller **TLM99si** tastaturet, hold  (figur **(B)** #1) til du ser at målingen endrer seg (2-3 sekunder).

## Bruk av TLM99s/TLM99si med

Dersom du har en **TLM99s** eller **TLM99si**, kan du bruke Bluetooth® funksjonen for å pare med **STANLEY Smart Connect** appen på mobiltelefon eller tablet og registrere nøyaktige målinger på tegningene dine.

1. Fra enten  eller , last ned **STANLEY Smart Connect** appen til mobiltelefonen eller tableten.
2. Bruk **STANLEY Smart Connect** appen, registrer rommet eller området som du vil måle opp, og tegn opp tegningen.
3. På **TLM99s** eller **TLM99si** tastaturet, klikk  for å slå på verktøyet.
4. Dersom Bluetooth® symbolet ikke vises på displayvinduet (figur  #6), klikk  på tastaturet for å slå på Bluetooth®.
5. Bruk **STANLEY Smart Connect** appen for å pare mobiltelefonen eller tableten til **TLM99s** eller **TLM99si**.
6. Bruk **TLM99s** eller **TLM99si** for å måle hver vegg i rommet eller området registrert på tegningen, og synkroniser målingene med tegningen.
7. Bruk **STANLEY Smart Connect** applikasjonen, for å lagre tegningen.

Når du har lagret tegningen, kan du eksportere den til ulike filformater som PDF, DXF eller JPG, og skrive den ut eller sende den pr. e-post til andre (eiendomsmedler, borettslag etc.).

### Bluetooth

\*BLUETOOTH® ORDMERKET OG LOGOER ER REGISTRERTE VAREMERKER EIET AV BLUETOOTH SIG, INC. OG ALL BRUK AV SLIKE MERKER AV STANLEY TOOLS ER UNDERLAGT LISENS. ANDRE VAREMERKER OG HANDELSNAVN ER EIET AV SINE RESPEKTIVE EIERE.\*

## Slik slår du av verktøyet

Verktøyet kan slås av på en av følgende måter:

- Trykk og hold  i flere sekunder (til displayvinduet er tomt).
- Hvis du ikke bruker verktøyet i løpet av 90 sekunder, slås det automatisk av.

## Garanti

STANLEY garanterer dette produktet over en tidsperiode på to (2) år, mot svikt i materiale og utførelse. Denne BEGRENSEDE GARANTIEN gjelder ikke for produkter som brukes feil, misbrukes, gjøres endringer på eller repareres. Ring 866-786-5924 for å få ytterligere informasjon eller anvisninger for retur. Med mindre annet er angitt vil STANLEY kostnadsfritt reparere alle STANLEY-produkter som viser seg å være defekte, inkludert reservedeler og arbeid, eller, hvis STANLEY velger det, erstatte verktøyene eller refundere kjøpsprisen, minus nedskrivning, i bytte mot det defekte verktøyet. DENNE BEGRENSEDE GARANTIEN UTELUKKER ALLE UTILSIKTEDE SKADER OG FØLGESKADER. Enkelte stater tillater ikke eksklusivering eller begrensning av utilsiktede skader eller følgeskader, og disse begrensningene gjelder derfor ikke nødvendigvis for deg. Denne TO-ÅRS BEGRENSEDE LIVSTIDSGARANTIEN gir deg spesifikke juridiske rettigheter som kan variere fra stat til stat. I tillegg til garantien dekkes STANLEY-lasere av: 30 dagers returret. Hvis du ikke er helt fornøyd med STANLEY-laserens ytelse, uansett grunn, kan du returnere den innen 30 dager etter kjøpsdatoen, med kvitteringen, for full refusjon.

VIKTIG MERKNAD: Kunden er selv ansvarlig for at instrumentet brukes og behandles riktig. I tillegg er det utelukkende kunden som er ansvarlig for at laserenshetens nøyaktighet sjekkes regelmessig, og derfor at enheten er kalibrert.

Kalibrering og vedlikehold dekkes ikke av garantien.

NO

# Feilkoder

Dersom INFO vises i displayet med et kode-nummer, utfør tilsvarende korrigerende tiltak.

Kode	Beskrivelse	Korrigerende tiltak
101	Signalet som mottas er for svakt eller måletiden er for lang	Bruk en målplate eller endre målflate.
102	Signalet som mottas er for sterkt	Målet er for reflekterende. Bruk en målplate eller endre målflate.
201	For mye bakgrunnslys	Reduser bakgrunnslyset på målområdet.
202	Laserstrålen forstyrres	Fjern hindringen og gjenta målingen.
203	Utilstrekkelig effekt	Skift ut batteriene.
301	Temperaturen er for høy	La enheten avkjøles til en temperatur innenfor det angitte <b>driftstemperaturområdet</b> .
302	Temperaturen er for lav	La enheten varmes opp til en temperatur innenfor det angitte <b>driftstemperaturområdet</b> .
401	Maskinvarefeil	Slå verktøyet av og på flere ganger. Dersom feilen fortsatt gjentar seg, send den defekte enheten til et serviceverksted eller distributøren. Se <b>garantien</b> .
402	Ukjent feil	Kontakt serviceverksted eller distributøren. Se <b>garantien</b> .

NO

# Spesifikasjoner

Rekkevidde	, 1 m til 30 m (4 in til 100 ft)
Målenøyaktighet*	± 2mm (± 3/32in)*
Oppløsning**	1 mm (1/16 in)
Laserklasse	Klasse 2 (IEC/EN60825-1: 2014)
Lasertype	≤ 1.0mW @ 620-690nm
Laser/Backlight automatisk utkobling	Etter 30 sekunder
Enhet automatisk utkobling	Etter 90 sekunder
Kontinuerlig måling	Ja
Areal/volum	Ja
Batterilevetid (2 x AAA)	Opp til 3000 målinger (2500 med Bluetooth)
Mål (H x D x B)	120 x 48,5 x 26mm (4,72 x 1,91 x 1,02in)
Vekt (med batterier)	100 g (3,21oz)
Tillatt lagringstemperatur	-10° C ~ +60 C (14° F ~ 140° F)
Tillatt driftstemperatur	0° C ~ +40° C (32° F ~ 104° F)
<p>*<b>Målenøyaktigheten</b> avhenger av de aktuelle forholdene:</p> <ul style="list-style-type: none"><li>• Under <b>fordelaktige</b> forhold (god målflate og romtemperatur) opptil 10 m (33 ft).</li><li>• Under <b>ufordelaktige</b> forhold (sterkt sollys, svært svakt reflekterende målflate eller store temperatursvingninger) kan denne feilen øke med ± 0,25 mm/m (± 0,003 tommer/ft) for avstander over 10 m (33 ft).</li></ul> <p>**<b>Oppløsningen</b> er den minste målingen du kan se. 1 tommer (in) er det 1/16". 1 mm er det 1 mm.</p>	

NO

# Spis treści

- Bezpieczeństwo użytkownika
- Bezpieczne korzystanie z baterii
- Przygotowanie do pracy (wkładanie baterii)
- Obsługa
- Gwarancja
- Kody błędów
- Dane techniczne

Zachować kompletną instrukcję do późniejszego użycia.

## Bezpieczeństwo użytkownika



### OSTRZEŻENIE:

Przed przystąpieniem do użytkowania produktu uważnie przeczytać wskazówki bezpieczeństwa i pozostałe informacje o produkcie. Osoba odpowiedzialna za eksploatację produktu musi dopilnować, by wszyscy użytkownicy uważnie przeczytali te informacje i ściśle się do nich stosowali.



### OSTRZEŻENIE:

Na urządzeniu laserowym naklejona jest etykieta z informacją o klasie lasera w odniesieniu do jego użytkowania i bezpieczeństwa.



Narzędzie TLM99/TLM99s/TLM99si emituje widzialną wiązkę laserową, jak pokazano na Rysunku A. Emitowana wiązka lasera została sklasyfikowana jako klasa lasera 2 zgodna z IEC 60825-1 oraz 21 CFR 1040.10 i 1040.11 z wyjątkiem odchyłek zgodnych z adnotacją na temat laserów nr 50 z 24 czerwca 2007 r.



### OSTRZEŻENIE:

Nie kierować wzroku w kierunku emitowanej wiązki lasera (źródło czerwonego światła). Patrzywanie na wiązkę lasera przez dłuższy czas może być niebezpieczne dla oczu. Nie patrzeć na wiązkę lasera przez okulary korekcyjne lub przyrządy optyczne.



**OSTRZEŻENIE:** W celu ograniczenia ryzyka obrażeń, użytkownik powinien przeczytać instrukcję obsługi urządzenia, a także informacje związane z bezpieczną pracą lasera oraz bezpiecznym użytkowaniem baterii.

**Deklaracja zgodności WE**  
Dyrektywa dotycząca urządzeń radiowych (RED)



**Stanley LASEROWY MIERNIK ODLEGŁOŚCI**  
**BLUETOOTH**  
**TLM99s/TLM99si**

Stanley niniejszym deklaruje, że Stanley LASEROWY MIERNIK ODLEGŁOŚCI BLUETOOTH TLM99s/TLM99si jest zgodna z wymogami dyrektywy 2014/53/UE oraz wszystkich właściwych dyrektyw.

Pełny tekst deklaracji zgodności WE można zamówić pod adresem Stanley Tools, Egide Walschaertsstraat 14-16, 2800 Mechelen, Belgia, lub pobrać z następującej strony internetowej: [www.2helpu.com](http://www.2helpu.com).

Wyszukać według numeru produktu i numeru typu podanych na tabliczce znamionowej.

## Bezpieczne korzystanie z baterii



**OSTRZEŻENIE:** Baterie mogą wybuchnąć lub ulec rozszczelnieniu, powodując obrażenia ciała lub pożar. W celu ograniczenia ryzyka:



**ZAWSZE** przestrzegać wszystkich instrukcji i ostrzeżeń podanych na baterii i jej opakowaniu.

**NIE** dopuszczać do zwarcia biegunów baterii.

**NIE** ładować jednorazowych baterii alkalicznych.

**NIE** używać w komplecie zużytych i nowych baterii. Wymieniać zawsze wszystkie baterie w tym samym czasie na nowe tej samej marki i tego samego typu.

**NIE** łączyć baterii o różnych składach chemicznych.

**NIE** wrzucać baterii do ognia.

**ZAWSZE** trzymać baterie z dala od dzieci.

**ZAWSZE** wyjmować baterie na dłuższy czas przerwy w użytkowaniu urządzenia (kilka miesięcy).

**UWAGA:** Zawsze sprawdzać, czy użytkowane baterie są zgodne z zalecanym typem.

**UWAGA:** Zawsze wkładać baterie do urządzenia we właściwy sposób, zwracając uwagę na prawidłowe położenie biegunów.





## Przygotowanie do pracy (wkładanie baterii)

1. Z tyłu narzędzia TLM99, TLM99s lub TLM99si znajduje się komora na baterie zamknięta klapką z blokadą (Rysunek (C) nr 2).
2. Delikatnie odciągnąć palcem blokadę klapki i odblokować ją w celu wysunięcia i odłączenia klapki (Rysunek (D) nr 1 i nr 2).
3. Włożyć dwie baterie AAA, zwracając uwagę na prawidłowe położenie biegunów - i + zgodnie z oznaczeniami w komorze na baterie (Rysunek (D) nr 3).
4. Wsunąć wypustki na końcu klapki w otwory w komorze na baterie (Rysunek (D) nr 4).
5. Zamknąć klapkę w taki sposób, by nastąpiło zatrzaśnięcie blokady (Rysunek (D) nr 5).

Gdy narzędzie jest włączone (ON), na wyświetlaczu widać wskazanie poziomu naładowania baterii (Rysunek (E) nr 1).

## Obsługa



### Pomiar odległości od ściany lub przedmiotu

1. Kliknąć  (Rysunek (A) nr 5), aby włączyć narzędzie.
2. Narzędzie zmierzy odległość od **dolnej ścianki** narzędzia do ściany lub przedmiotu (Rysunek (F) nr 1).  
Aby dokonać pomiaru od **górnej ścianki** zamiast dolnej ścianki narzędzia, (Rysunek (F) nr 2), przytrzymać  przez 2 sekundy. W okienku wyświetlacza ikona narzędzia zmieni się z \* na \* (Rysunek (E) nr 5).
3. Skierować laser umieszczony z przodu urządzenia (Rysunek (A) nr 1) na ścianę lub przedmiot, odległość od której/którego chce się zmierzyć (Rysunek (F)).
4. Kliknąć , aby zmierzyć odległość od dolnej ścianki narzędzia do ściany lub przedmiotu.
5. Na dole okienka wyświetlacza (Rysunek (A) nr 2) pojawi się aktualny pomiar (Rysunek (E) nr 3).

W celu wykonania nowego pomiaru, kliknąć , aby przesunąć bieżący pomiar w górę do poprzedniego wiersza w oknie wyświetlacza (Rysunek (E) nr 2). Następnie powtórzyć kroki 2-5.

### Stały pomiar odległości

Aby wykonać serię pomiarów, poruszając się w pomieszczeniu, przełączyć tryb na pomiar ciągły.

1. Kliknąć  (Rysunek (A) nr 5), aby włączyć narzędzie.
2. Skierować laser umieszczony z przodu urządzenia (Rysunek (A) nr 1) na ścianę lub przedmiot, odległość od której/którego chce się zmierzyć (Rysunek (F)).
3. Kliknąć i przytrzymać  przez 2 sekundy, aby włączyć tryb pomiaru ciągłego.



4. Na dole okna wyświetlacza (Rysunek (A) nr 2), wyświetla się aktualny pomiar (Rysunek (E) nr 3), zmieniający się na bieżąco wraz ze zmianą położenia urządzenia.
5. Aby zmierzyć aktualną odległość (od narzędzia do ściany lub przedmiotu) i zakończyć tryb pomiaru ciągłego, kliknąć .



W celu wykonania nowego pomiaru, kliknąć , aby przesunąć bieżący pomiar w górę do poprzedniego wiersza w oknie wyświetlacza. Następnie powtórzyc kroki 2-5.

## Pomiar powierzchni

Można zmierzyć powierzchnię ściany, podłogi lub przedmiotu.

1. Kliknąć , (Rysunek (A) nr 5), aby włączyć narzędzie.
2. Narzędzie zmierzy odległość od **dolnej ścianki** narzędzia do ściany lub przedmiotu (Rysunek (F) nr 1).

Aby dokonać pomiaru od **górnej ścianki** zamiast dolnej ścianki narzędzia, (Rysunek (F) nr 2), przytrzymać  przez 2 sekundy. W okienku wyświetlacza ikona narzędzia zmieni się z  na  (Rysunek (E) nr 5).

3. Kliknąć , aby wyświetlić  w oknie wyświetlacza (Rysunek (E) nr 4).
4. Zmierzyć **szerokość**.
- Skierować górny koniec narzędzia na jeden bok celu (ściany, podłogi lub przedmiotu).
  - Ustawić narzędzie na jednym końcu celu i skierować kropkę lasera w poprzek szerokości. (Rysunek (G) nr 1 pokazuje, gdzie ustawić narzędzie, jeśli mierzy się od **dolnej ścianki** narzędzia).
  - Kliknąć , aby wyświetlić pomiar szerokości na górze okna wyświetlacza.

## 5. Zmierzyć długość.



- Ustawić narzędzie na jednym końcu celu i skierować kropkę lasera w poprzek długości. (Rysunek (C) nr 2 pokazuje, gdzie ustawić narzędzie, jeśli mierzy się od **dolnej ścianki** narzędzia).
- Kliknąć , aby wyświetlić pomiar długości w drugim wierszu okna wyświetlacza.



## 6. Wyświetlić pomiar powierzchni na dole okna wyświetlacza (Rysunek (E) nr 3).

## Pomiar objętości

Można zmierzyć objętość pomieszczenia lub przedmiotu.

1. Kliknąć , (Rysunek (A) nr 5), aby włączyć narzędzie.
2. Narzędzie zmierzy odległość od **dolnej ścianki** narzędzia do ściany lub przedmiotu (Rysunek (F) nr 1).

Aby dokonać pomiaru od **górnej ścianki** zamiast dolnej ścianki narzędzia, (Rysunek (F) nr 2), przytrzymać  przez 2 sekundy. W okienku wyświetlacza ikona narzędzia zmieni się z  na  (Rysunek (E) nr 5).

3. Kliknąć dwa razy , aby wyświetlić  w oknie wyświetlacza (Rysunek (E) nr 4).
4. Zmierzyć **szerokość**.
- Skierować górny koniec narzędzia na jeden bok celu (pomieszczenia lub przedmiotu).
  - Ustawić narzędzie na jednym końcu celu i skierować kropkę lasera w poprzek szerokości. (Rysunek (H) nr 1 pokazuje, gdzie ustawić narzędzie, jeśli mierzy się od **dolnej ścianki** narzędzia).
  - Kliknąć , aby wyświetlić pomiar szerokości na górze okna wyświetlacza.
5. Zmierzyć **długość**.

- Ustawić narzędzie na jednym końcu celu i skierować kropkę lasera w poprzek długości. (Rysunek (H) nr 2 pokazuje, gdzie ustawić narzędzie, jeśli mierzy się od **dolnej ścianki** narzędzia).
- Kliknąć , aby wyświetlić pomiar długości w drugim wierszu okna wyświetlacza.

## 6. Zmierzyć **wysokość**.

- Ustawić narzędzie na jednym końcu celu i skierować kropkę lasera w poprzek wysokości. (Rysunek (H) nr 3 pokazuje, gdzie ustawić narzędzie, jeśli mierzy się od **dolnej ścianki** narzędzia).
- Kliknąć , aby wyświetlić pomiar wysokości w trzecim wierszu okna wyświetlacza.



## 7. Wyświetlić pomiar **objętości** na dole okna wyświetlacza (Rysunek (E) nr 3).

## Dodawanie pomiarów

Można dodać dwa pomiary, aby uzyskać sumę dwóch zmierzonych odległości.

### 1. Kliknąć (Rysunek (A) nr 5), aby włączyć narzędzie.



### 2. Narzędzie zmierzy odległość od **dolnej ścianki** narzędzia do ściany lub przedmiotu (Rysunek (F) nr 1).

Aby dokonać pomiaru od **górnej ścianki** zamiast dolnej ścianki narzędzia, (Rysunek (F) nr 2), przytrzymać  przez 2 sekundy. W okienku wyświetlacza ikona narzędzia zmieni się z  na  (Rysunek (E) nr 5).

### 3. Skierować laser umieszczony z przodu urządzenia (Rysunek (A) nr 1) na ścianę lub przedmiot, odległość od której/którego chce się zmierzyć.

### 4. Kliknąć , aby zmierzyć odległość od narzędzia do ściany lub przedmiotu.

### 5. Wskazać, że chce się dodać ten pomiar do kolejnego.

- Na klawiaturze **TLM99**, kliknąć  (Rysunek (A) nr 7).
- Na klawiaturze **TLM99s** lub **TLM99si**, kliknąć  (Rysunek (B) nr 1).

### 6. Skierować laser na górnej ściance narzędzia na kolejną ścianę lub kolejny przedmiot.

### 7. Kliknąć , aby zmierzyć odległość i dodać ją do poprzedniego pomiaru.



### 8. Wyświetlić sumę obu pomiarów na dole okna wyświetlacza (Rysunek (E) nr 3).

## Odejmowanie pomiarów

Można odjąć jeden pomiar od drugiego.

### 1. Kliknąć (Rysunek (A) nr 5), aby włączyć narzędzie.



### 2. Narzędzie zmierzy odległość od **dolnej ścianki** narzędzia do ściany lub przedmiotu (Rysunek (F) nr 1).

Aby dokonać pomiaru od **górnej ścianki** zamiast dolnej ścianki narzędzia, (Rysunek (F) nr 2), przytrzymać  przez 2 sekundy. W okienku wyświetlacza ikona narzędzia zmieni się z  na  (Rysunek (E) nr 5).

### 3. Skierować laser umieszczony z przodu urządzenia (Rysunek (A) nr 1) na ścianę lub przedmiot, odległość od której/którego chce się zmierzyć.

### 4. Kliknąć , aby zmierzyć odległość od narzędzia do ściany lub przedmiotu.

### 5. Wskazać, że chce się odjąć kolejny pomiar od tego pomiaru.

- Na klawiaturze **TLM99** kliknąć dwukrotnie .
- Na klawiaturze **TLM99s** lub **TLM99si**, kliknąć dwukrotnie .



### 6. Skierować laser na górnej ściance narzędzia na kolejną ścianę lub kolejny przedmiot.

### 7. Kliknąć , aby zmierzyć odległość i odjąć ją od poprzedniego pomiaru.

### 8. Wyświetlić różnicę między oba pomiarami na dole okna wyświetlacza (Rysunek (E) nr 3).

## Zmiana jednostki pomiaru

Po wykonaniu bieżącego pomiaru (gdy urządzenie nie pracuje w trybie pomiaru ciągłego), można zmienić jednostkę pomiaru z wartości dziesiętnej w stopach (6.21 ft) na ułamkową w stopach (6'02"9/16), wartość ułamkową w stopach na wartość dziesiętną w metrach (1.894 m), zmienić metry na cale (74 9/16 in) lub cale na wartość dziesiętną w stopach.

- Na klawiaturze **TLM99**, kliknąć  (Rysunek (A) nr 3).
- Na klawiaturze **TLM99s** lub **TLM99si**, przytrzymać  (Rysunek (B) nr 1), aż pomiar ulegnie zmianie (2-3 sekundy).

## Korzystanie z TLM99s/TLM99si



### w połączeniu z

Jeśli dysponuje się **TLM99s** lub **TLM99si**, można użyć jego funkcji Bluetooth® do sparowania z aplikacją **STANLEY Smart Connect** zainstalowaną na smartfonie lub tablecie, a następnie rejestrować dokładne pomiary na planach pomieszczeń.

1. Korzystając z serwisu  lub , pobrać aplikację **STANLEY Smart Connect** na smartfon lub tablet.
2. Korzystając z aplikacji **STANLEY Smart Connect**, zarejestrować pomieszczenie lub przestrzeń, których wymiary chce się zapisać w celu utworzenia planu pomieszczeń.
3. Na klawiaturze **TLM99s** lub **TLM99si**, kliknąć , aby włączyć narzędzie.
4. Jeśli ikona Bluetooth® nie pojawi się w oknie wyświetlacza (Rysunek (E) nr 6), kliknąć  na klawiaturze, aby włączyć Bluetooth®.
5. Użyć aplikacji **STANLEY Smart Connect**, aby sparować telefon komórkowy lub tablet z **TLM99s** lub **TLM99si**.
6. Użyć **TLM99s** lub **TLM99si** do zmierzenia wszystkich ścian lub przestrzeni zarejestrowanych w planie pomieszczeń, a następnie zsynchronizować pomiary z planem pomieszczeń.
7. Korzystając z aplikacji **STANLEY Smart Connect**, zapisać plan pomieszczeń.

Po zapisaniu planu pomieszczeń, można wyeksportować go w jednym z wielu formatów plików, w tym PDF, DXF lub JPG, jak również wydrukować go lub przesłać pocztą elektroniczną do innych osób (pośrednika w handlu nieruchomościami, centrum wyposażenia wnętrz itp.).

#### Bluetooth

„SYMBOL SŁOWNY I LOGOTYPY BLUETOOTH® TO ZASTRZEŻONE ZNAKI TOWAROWE BĘDĄCE WŁASNOŚCIĄ BLUETOOTH SIG, INC., A STANLEY TOOLS KORZYSTA Z NICH NA ZASADZIE LICENCJI. INNE ZNAKI TOWAROWE I NAZWY HANDLOWE SĄ WŁASNOŚCIĄ ODPOWIEDNICH PODMIOTÓW.”

## Wyłączanie urządzenia

Urządzenie można wyłączyć w następujący sposób:

- Nacisnąć i przytrzymać  przez kilka sekund (aż do zgaśnięcia wyświetlacza).
- Urządzenie wyłącza się samoczynnie po upływie 90 sekund bezczynności.

## Gwarancja

STANLEY udziela na niniejszy produkt dwuletniej (2) gwarancji na wady materiałowe i fabryczne. Niniejsza OGRANICZONA GWARANCJA nie dotyczy produktów, które były niewłaściwie użytkowane, modyfikowane lub naprawiane. W celu uzyskania szczegółowych informacji lub instrukcji dotyczących zwrotu prosimy o kontakt telefoniczny pod numerem 866-786-5924. O ile nie zostanie ustalone inaczej, STANLEY bezpłatnie dokona naprawy każdego produktu STANLEY, który zostanie uznany na wadliwy, z uwzględnieniem kosztów części oraz robocizny, bądź według uznania STANLEY, wymieni urządzenie na nowe lub odkupi wadliwe urządzenie po cenie zakupu minus amortyzacja. NINIEJSZA OGRANICZONA GWARANCJA NIE OBEJMUJE ŻADNYCH SZKÓD INCYDENTALNYCH LUB WYNIKOWYCH. W niektórych państwach nie uznaje się wyłączenia lub ograniczenia szkód incydentalnych lub wynikowych, dlatego te ograniczenia mogą nie mieć zastosowania do użytkownika. NINIEJSZA DWULETνια OGRANICZONA GWARANCJA zawiera określone prawa, które mogą się różnić w zależności od kraju użytkowania. Oprócz powyższej gwarancji, urządzenia laserowe STANLEY objęte są: 30-dniową gwarancją zwrotu pieniędzy. W razie niezadowolenia z produktu STANLEY, można dokonać jego zwrotu w ciągu 30 dni od daty zakupu bez podania jakiegokolwiek przyczyny z gwarancją zwrotu pełnej kwoty zakupu.

**WAŻNA INFORMACJA:** Użytkownik odpowiada za prawidłowe użytkowanie i konserwację urządzenia. Ponadto użytkownik ponosi pełną odpowiedzialność za okresowe sprawdzanie dokładności lasera i związaną z tym kalibrację urządzenia.

Kalibracja i konserwacja nie są przedmiotem gwarancji.

# Kody błędów

Jeśli INFO pojawi się w oknie wyświetlacza z numerem kodu, wykonać odpowiednie działania naprawcze:

Kod	Opis	Usunięcie błędu
101	Odbierany sygnał jest zbyt słaby lub czas pomiaru jest zbyt długi	Użyć tarczy kalibracyjnej lub zmienić płaszczyznę pomiaru.
102	Odbierany sygnał jest zbyt silny	Zbyt silne odbijanie na płaszczyźnie. Użyć tarczy kalibracyjnej lub zmienić płaszczyznę pomiaru.
201	Zbyt silne oświetlenie w tle	Ograniczyć oświetlenie w tle w obszarze płaszczyzny pomiaru.
202	Przerwana wiązka lasera	Usunąć przeszkodę i powtórzyć pomiar.
203	Za mała moc	Wymienić baterie.
301	Zbyt wysoka temperatura	Zaczekać do ostygnięcia urządzenia do dozwolonego <b>zakresu temperatury pracy</b> .
302	Temperatura zbyt niska	Zaczekać do ogrzania urządzenia do dozwolonego <b>zakresu temperatury pracy</b> .
401	Błąd sprzętowy	Włączyć i wyłączyć urządzenie kilka razy. Jeśli błąd nadal pozostaje, przekazać wadliwe urządzenie do serwisu lub dystrybutora. Patrz <b>Gwarancja</b> .
402	Nieznanym błąd	Skontaktuj się z serwisem lub dystrybutorem. Patrz <b>Gwarancja</b> .

## Dane techniczne

Zasięg	Od 0,1 m do 30 m (4 cale do 100 stóp)
Dokładność pomiaru*	$\pm 2$ mm ( $\pm 3/32$ cala)*
Rozdzielczość**	1 mm (1/16 cala)**
Klasa lasera	2 (IEC/EN60825-1: 2014)
Typ lasera	$\leq 1,0$ mW przy 620-690 nm
Automatyczne wyłączenie podświetlenia/lasera	Po 30 s
Automatyczne wyłączenie urządzenia	Po 90 s
Pomiar ciągły	Tak
Pomiar powierzchni/objętości	Tak
Żywotność baterii (2 x AAA)	Do 3000 pomiarów (2500 z Bluetooth)
Wymiary (wys. x gł. x szer.)	120 x 48,5 x 26 mm (4,72 x 1,91 x 1,02 cala)
Waga (z bateriami)	100 g (3,21 oz)
Zakres temperatury przechowywania	-10°C ~ +60°C (14°F ~ 140°F)
Zakres temperatury pracy	od 0°C ~ do +40°C (32°F ~ 104°F)
<p>*<b>Precyzja pomiaru</b> w zależności od warunków pracy:</p> <ul style="list-style-type: none"><li>W <b>korzystnych</b> warunkach (dobra jakość docelowej płaszczyzny i korzystna temperatura otoczenia) do 10 m (33 stopy).</li><li>W <b>niekorzystnych</b> warunkach (padające światło słoneczne, płaszczyzna docelowa bardzo słabo odbijająca światło lub duże wahania temperatur), błąd może wzrosnąć o maksymalnie <math>\pm 0,25</math> mm/m (<math>\pm 0,003</math> cali/stopę) przy odległości powyżej 10 m (33 stóp).</li></ul>	
<p>**<b>Rozdzielczość</b> oznacza najmniejszą możliwą do wyświetlenia zmierzoną wartość. W calach ta wartość to 1/16". W mm to 1 mm.</p>	

# Περιεχόμενα

- Ασφάλεια χρήστη
- Ασφάλεια χρήσης μπαταριών
- Προετοιμασία (τοποθέτηση μπαταριών)
- Λειτουργία
- Εγγύηση
- Κωδικοί σφαλμάτων
- Προδιαγραφές

Φυλάξτε όλα τα τμήματα του παρόντος εγχειριδίου για μελλοντική αναφορά.

## Ασφάλεια χρήστη



### ΠΡΟΕΙΔΟΠΟΙΗΣΗ:

Διαβάστε προσεκτικά τις Οδηγίες ασφαλείας και το Εγχειρίδιο προϊόντος πριν χρησιμοποιήσετε αυτό το προϊόν. Το άτομο που είναι υπεύθυνο για το προϊόν πρέπει να διασφαλίζει ότι όλοι οι χρήστες κατανοούν και τηρούν αυστηρά αυτές τις οδηγίες.



### ΠΡΟΕΙΔΟΠΟΙΗΣΗ:

Η παρακάτω ετικέτα πληροφοριών είναι τοποθετημένη στο εργαλείο λέιζερ για να σας πληροφορεί σχετικά με την κλάση λέιζερ της μονάδας, για την άνεση και την ασφάλειά της.



Το εργαλείο TLM99/TLM99s/TLM99si εκπέμπει μια ορατή ακτίνα λέιζερ, όπως δείχνει η Εικόνα Α. Η ακτίνα λέιζερ που εκπέμπεται είναι Λείζερ κλάσης 2 σύμφωνα με το IEC 60825-1 και συμμορφώνεται με τα 21 CFR 1040.10 και 1040.11 εκτός από αποκλίσεις σύμφωνα με τη Γνωστοποίηση λέιζερ αρ. 50 της 24ης Ιουνίου 2007.



### ΠΡΟΕΙΔΟΠΟΙΗΣΗ:

Όταν είναι σε λειτουργία το εργαλείο λέιζερ, προσέχετε να μην εκθέσετε τα μάτια σας στην εκπεμπόμενη ακτίνα λέιζερ (πηγή κόκκινου φωτός). Η έκθεση σε ακτίνα λέιζερ για παρατεταμένη χρονική περίοδο μπορεί να είναι επικίνδυνη για τα μάτια σας. Μην κοιτάζετε μέσα στην ακτίνα με οπτικά βοηθήματα.



**ΠΡΟΕΙΔΟΠΟΙΗΣΗ:** Για να μειωθεί ο κίνδυνος τραυματισμού, ο χρήστης πρέπει να διαβάσει το Εγχειρίδιο Χρήσης του προϊόντος, το Εγχειρίδιο Ασφάλειας χρήσης λέιζερ και τις πληροφορίες Ασφάλειας χρήσης μπαταριών.

## Δήλωση συμμόρφωσης EK Οδηγία ραδιοεξοπλισμού



### Stanley BLUETOOTH ΜΕΤΡΗΤΗΣ ΑΠΟΣΤΑΣΕΩΝ ΜΕ ΛΕΙΖΕΡ

#### TLM99s/TLM99si

Η Stanley δηλώνει με την παρούσα ότι η Stanley BLUETOOTH ΜΕΤΡΗΤΗΣ ΑΠΟΣΤΑΣΕΩΝ ΜΕ ΛΕΙΖΕΡ TLM99s/TLM99si βρίσκεται σε συμμόρφωση με την Οδηγία 2014/53/ΕΕ και όλες τις εφαρμοστέες απαιτήσεις Οδηγιών της ΕΕ.

Το πλήρες κείμενο της δήλωσης συμμόρφωσης EK μπορείτε να το ζητήσετε από τη Stanley Tools, Egide Walschaertsstraat 14-16, 2800 Mechelen, Belgium (Βέλγιο) ή είναι διαθέσιμο στην εξής διεύθυνση στο Διαδίκτυο: [www.2helpu.com](http://www.2helpu.com).

Αναζήτηση βάσει του Προϊόντος και του Αριθμού τύπου που αναφέρονται στην πινακίδα ονομασίας.

# Ασφάλεια χρήσης μπαταριών



**ΠΡΟΕΙΔΟΠΟΙΗΣΗ:** Οι μπαταρίες μπορεί να εκραγούν ή να παρουσιάσουν διαρροή και να προκαλέσουν σοβαρό τραυματισμό ή πυρκαγιά. Για να μειώσετε τον κίνδυνο:

**ΠΑΝΤΑ** να τηρείτε προσεκτικά όλες τις οδηγίες και προειδοποιήσεις που αναφέρονται στην ετικέτα και στη συσκευασία των μπαταριών.

**ΜΗ** βραχυκυκλώνετε οποιοσδήποτε ακροδέκτης μπαταριών.

**ΜΗ** φορτίσετε ποτέ αλκαλικές μπαταρίες.

**ΜΗ** χρησιμοποιείτε μαζί παλιές και νέες μπαταρίες. Αντικαθιστάτε ταυτόχρονα όλες τις μπαταρίες με νέες, ίδιας μάρκας και τύπου.

**ΜΗ** χρησιμοποιείτε μαζί μπαταρίες διαφορετικής χημείας.

**ΜΗΝ** πετάτε μπαταρίες στη φωτιά.



**ΠΑΝΤΑ** κρατάτε τις μπαταρίες μακριά από παιδιά.



**ΠΑΝΤΑ** αφαιρείτε τις μπαταρίες αν η συσκευή δεν πρόκειται να χρησιμοποιηθεί για αρκετούς μήνες.

**ΣΗΜΕΙΩΣΗ:** Βεβαιωθείτε ότι χρησιμοποιούνται οι συνιστώμενες μπαταρίες.

**ΣΗΜΕΙΩΣΗ:** Βεβαιωθείτε ότι οι μπαταρίες έχουν εισαχθεί με το σωστό τρόπο, με τη σωστή πολικότητα.

## Προετοιμασία (τοποθέτηση μπαταριών)



1. Εντοπίστε την ασφάλιση του διαμερίσματος μπαταριών στην πίσω πλευρά του εργαλείου TLM99, TLM99s ή TLM99si (Εικόνα  2).
2. Χρησιμοποιώντας το δάκτυλό σας, τραβήξτε την ασφάλιση προς τα πάνω για να απασφαλίσετε και να αφαιρέσετε την πόρτα του διαμερίσματος μπαταριών (Εικόνα  1 και 2).





3. Τοποθετήστε μέσα στο διαμέρισμα μπαταριών δύο μπαταρίες AAA, και βεβαιωθείτε να τοποθετήσετε τα άκρα - και + κάθε μπαταρίας όπως επισημαίνεται στο εσωτερικό του διαμερίσματος μπαταριών (Εικόνα  3).
4. Περάστε τις προεξοχές του κάτω μέρους της πόρτας του διαμερίσματος μπαταριών μέσα στις εγκοπές στο διαμέρισμα μπαταριών (Εικόνα  4).
5. Πιέστε την πόρτα του διαμερίσματος μπαταριών προς τα κάτω έως ότου ασφαλίσει στη θέση της (Εικόνα  5).





Όταν είναι ενεργοποιημένο το εργαλείο, η στάθμη φόρτισης των μπαταριών εμφανίζεται στο παράθυρο της οθόνης (Εικόνα  1).



## Λειτουργία

### Μέτρηση απόστασης από τοίχο ή αντικείμενο

1. Πατήστε  (Εικόνα  5) για να ενεργοποιηθεί το εργαλείο.
2. Το εργαλείο θα μετρήσει την απόσταση από το **κάτω μέρος** του εργαλείου ως τον τοίχο ή το αντικείμενο (Εικόνα  1).

Για να μετρήσετε από το **πάνω μέρος** του εργαλείου αντί του κάτω μέρους (Εικόνα  2), κρατήστε πατημένο το  για 2 δευτερόλεπτα. Στο παράθυρο της οθόνης, το εικονίδιο εργαλείου θα αλλάξει από  σε  (Εικόνα  5).









3. Κατευθύνετε την ακτίνα λέιζερ από το πάνω μέρος του εργαλείου (Εικόνα  1) προς τον τοίχο ή το αντικείμενο την απόσταση του οποίου θέλετε να μετρήσετε (Εικόνα ).
4. Πατήστε  για να μετρήσετε την απόσταση από το κάτω μέρος του εργαλείου έως τον τοίχο ή το αντικείμενο.
5. Στο κάτω μέρος του παραθύρου της οθόνης (Εικόνα  2), δείτε την τρέχουσα μέτρηση (Εικόνα  3).

Για να λάβετε νέα μέτρηση, πατήστε  για να μεταφέρετε την τρέχουσα μέτρηση προς τα πάνω στην προηγούμενη γραμμή του παραθύρου οθόνης (Εικόνα  2). Κατόπιν επαναλάβετε τα βήματα 2-5.



## Συνεχής μέτρηση αποστάσεων



Για να λάβετε μια σειρά μετρήσεων ενώ αλλάζετε συνεχώς θέση, αλλάζτε λειτουργία σε Συνεχούς μέτρησης.





1. Πατήστε  (Εικόνα  5) για να ενεργοποιήσετε το εργαλείο.
2. Κατευθύνετε την ακτίνα λέιζερ από το πάνω μέρος του εργαλείου (Εικόνα  1) προς τον τοίχο ή το αντικείμενο την απόσταση του οποίου θέλετε να μετρήσετε (Εικόνα ).
3. Πατήστε και κρατήστε πατημένο το  για 2 δευτερόλεπτα για να ενεργοποιήσετε τη λειτουργία Συνεχούς μέτρησης.
4. Στο κάτω μέρος του παραθύρου της οθόνης (Εικόνα  2), δείτε την τρέχουσα μέτρηση (Εικόνα  3), η οποία θα μεταβάλλεται συνεχώς καθώς θα μετακινείτε το εργαλείο.
5. Για να λάβετε την τρέχουσα μέτρηση (από το εργαλείο ως τον τοίχο ή το αντικείμενο) και να βγείτε από τη λειτουργία Συνεχούς μέτρησης, πατήστε .



Για να λάβετε νέα μέτρηση, πατήστε  για να μεταφέρετε την τρέχουσα μέτρηση προς τα πάνω στην προηγούμενη γραμμή στο παράθυρο οθόνης. Κατόπιν επαναλάβετε τα βήματα 2-5.

## Μέτρηση εμβαδού



Μπορείτε να μετρήσετε το εμβαδόν ενός τοίχου, δαπέδου ή αντικειμένου.

1. Πατήστε  (Εικόνα  5) για να ενεργοποιήσετε το εργαλείο.
2. Το εργαλείο θα μετρήσει την απόσταση από το **κάτω μέρος** του εργαλείου ως τον τοίχο ή το αντικείμενο (Εικόνα  1).



Για να μετρήσετε από το **πάνω μέρος** του εργαλείου αντί του κάτω μέρους (Εικόνα  2), κρατήστε πατημένο το  για 2 δευτερόλεπτα. Στο παράθυρο της οθόνης, το εικονίδιο εργαλείου θα αλλάξει από  σε  (Εικόνα  5).

3. Πατήστε  για να εμφανίσετε την ένδειξη  στο παράθυρο οθόνης (Εικόνα  4).

4. Μετρήστε το **πλάτος**.

- Σημαδέψτε με το πάνω μέρος του εργαλείου στη μία πλευρά του στόχου (τοίχου, δαπέδου ή αντικείμενου).
- Τοποθετήστε το εργαλείο στο ένα άκρο του στόχου και σημαδέψτε με την κουκκίδα λέιζερ κατά μήκος του πλάτους. (Η Εικόνα  1 δείχνει πού να τοποθετήσετε το εργαλείο αν μετράτε από το **κάτω μέρος** του εργαλείου.)
- Πατήστε  για να εμφανίσετε τη μέτρηση πλάτους στο πάνω μέρος του παραθύρου της οθόνης.



5. Μετρήστε το **μήκος**.





- Τοποθετήστε το εργαλείο στο ένα άκρο του στόχου και σημαδέψτε με την κουκκίδα λέιζερ κατά μήκος του μήκους. (Η Εικόνα  2 δείχνει πού να τοποθετήσετε το εργαλείο αν μετράτε από το **κάτω μέρος** του εργαλείου.)
- Πατήστε  για να εμφανίσετε τη μέτρηση μήκους στη δεύτερη γραμμή του παραθύρου της οθόνης.



6. Δείτε τη μέτρηση **Εμβαδόν** στο κάτω μέρος του παραθύρου οθόνης (Εικόνα  3).

## Μέτρηση όγκου

Μπορείτε να μετρήσετε τον όγκο ενός δωματίου ή αντικειμένου.

1. Πατήστε  (Εικόνα  5) για να ενεργοποιήσετε το εργαλείο.
2. Το εργαλείο θα μετρήσει την απόσταση από το **κάτω μέρος** του εργαλείου ως τον τοίχο ή το αντικείμενο (Εικόνα  1).

Για να μετρήσετε από το **πάνω μέρος** του εργαλείου αντί του κάτω μέρους (Εικόνα  2), κρατήστε πατημένο το  για 2 δευτερόλεπτα. Στο παράθυρο της οθόνης, το εικονίδιο εργαλείου θα αλλάξει από  σε  (Εικόνα  5).

3. Πατήστε  δύο φορές για να εμφανίσετε την ένδειξη  στο παράθυρο οθόνης (Εικόνα  4).

#### 4. Μετρήστε το πλάτος.

- Σημαδέψτε με το πάνω μέρος του εργαλείου στη μία πλευρά του στόχου (δωματίου ή αντικειμένου).
- Τοποθετήστε το εργαλείο στο ένα άκρο του στόχου και σημαδέψτε με την κουκκίδα λέιζερ κατά μήκος του πλάτους. (Η Εικόνα (H) 1 δείχνει πού να τοποθετήσετε το εργαλείο αν μετράτε από το **κάτω μέρος** του εργαλείου.)
- Πατήστε  για να εμφανίσετε τη μέτρηση πλάτους στο πάνω μέρος του παραθύρου της οθόνης.

#### 5. Μετρήστε το μήκος.

- Τοποθετήστε το εργαλείο στο ένα άκρο του στόχου και σημαδέψτε με την κουκκίδα λέιζερ κατά μήκος του μήκους. (Η Εικόνα (H) 2 δείχνει πού να τοποθετήσετε το εργαλείο αν μετράτε από το **κάτω μέρος** του εργαλείου.)
- Πατήστε  για να εμφανίσετε τη μέτρηση μήκους στη δεύτερη γραμμή του παραθύρου της οθόνης.

#### 6. Μετρήστε το ύψος.

- Τοποθετήστε το εργαλείο στο ένα άκρο του στόχου και σημαδέψτε με την κουκκίδα λέιζερ κατά μήκος του ύψους. (Η Εικόνα (H) 3 δείχνει πού να τοποθετήσετε το εργαλείο αν μετράτε από το **κάτω μέρος** του εργαλείου.)
- Πατήστε  για να εμφανίσετε τη μέτρηση ύψους στην τρίτη γραμμή του παραθύρου της οθόνης.



#### 7. Δείτε τη μέτρηση Όγκος στο κάτω μέρος του παραθύρου οθόνης (Εικόνα (E) 3).

## Πρόσθεση μετρήσεων

Μπορείτε να προσθέσετε δύο μετρήσεις για να λάβετε μια συνολική μέτρηση των δύο αποστάσεων.

#### 1. Πατήστε (Εικόνα (A) 5) για να ενεργοποιηθείτε το εργαλείο.

#### 2. Το εργαλείο θα μετρήσει την απόσταση από το **κάτω μέρος** του εργαλείου ως τον τοίχο ή το αντικείμενο (Εικόνα (F) 1).

Για να μετρήσετε από το **πάνω μέρος** του εργαλείου αντί του κάτω μέρους (Εικόνα (F) 2), κρατήστε πατημένο το  για 2 δευτερόλεπτα. Στο παράθυρο της οθόνης, το εικονίδιο εργαλείου θα αλλάξει από  σε  (Εικόνα (E) 5).

#### 3. Κατευθύνετε την ακτίνα λέιζερ από το πάνω μέρος του εργαλείου (Εικόνα (A) 1) προς τον τοίχο ή το αντικείμενο την απόσταση του οποίου θέλετε να μετρήσετε.

#### 4. Πατήστε για να μετρήσετε την απόσταση από το εργαλείο ως τον τοίχο ή το αντικείμενο.

#### 5. Υποδείξτε ότι θέλετε να προσθέσετε αυτή τη μέτρηση στην επόμενη μέτρηση.

• Στο πληκτρολόγιο του **TLM99**, πατήστε  (Εικόνα (A) 7).

• Στο πληκτρολόγιο του **TLM99s** ή **TLM99si**, πατήστε  (Εικόνα (B) 1).



#### 6. Κατευθύνετε την ακτίνα λέιζερ από το πάνω μέρος του εργαλείου προς τον επόμενο τοίχο ή αντικείμενο.





#### 7. Πατήστε για να μετρήσετε την απόσταση και να την προσθέσετε στην προηγούμενη μέτρηση.







#### 8. Δείτε το άθροισμα των δύο μετρήσεων στο κάτω μέρος του παραθύρου της οθόνης (Εικόνα (E) 3).

## Αφαίρεση μετρήσεων

Μπορείτε να αφαιρέσετε μια μέτρηση από μια άλλη.





1. Πατήστε  (Εικόνα  5) για να ενεργοποιήσετε το εργαλείο.
2. Το εργαλείο θα μετρήσει την απόσταση από το **κάτω μέρος** του εργαλείου ως τον τοίχο ή το αντικείμενο (Εικόνα  1).

Για να μετρήσετε από το **πάνω μέρος** του εργαλείου αντί του κάτω μέρους (Εικόνα  2), κρατήστε πατημένο το  για 2 δευτερόλεπτα. Στο παράθυρο της οθόνης, το εικονίδιο εργαλείου θα αλλάξει από  σε  (Εικόνα  5).

3. Κατευθύνετε την ακτίνα λέιζερ από το πάνω μέρος του εργαλείου (Εικόνα  1) προς τον τοίχο ή το αντικείμενο την απόσταση του οποίου θέλετε να μετρήσετε.
4. Πατήστε  για να μετρήσετε την απόσταση από το εργαλείο ως τον τοίχο ή το αντικείμενο.
5. Υποδείξτε ότι θέλετε να αφαιρέσετε την επόμενη μέτρηση από αυτή τη μέτρηση.
  - Στο πληκτρολόγιο του **TLM99**, πατήστε  δύο φορές.
  - Στο πληκτρολόγιο του **TLM99s** ή **TLM99si**, πατήστε  δύο φορές.
6. Κατευθύνετε την ακτίνα λέιζερ από το πάνω μέρος του εργαλείου προς τον επόμενο τοίχο ή αντικείμενο.
7. Πατήστε  για να μετρήσετε την απόσταση και να την αφαιρέσετε από την προηγούμενη μέτρηση.
8. Δείτε τη διαφορά των δύο μετρήσεων στο κάτω μέρος του παραθύρου της οθόνης (Εικόνα  3).

## Αλλαγή της μονάδας μέτρησης





Αφού λάβετε την τρέχουσα μέτρηση (η συσκευή δεν είναι σε λειτουργία Συνεχούς μέτρησης), μπορείτε να αλλάξετε τη μονάδα μέτρησης από δεκαδικά πόδια (π.χ. 6.21 ft) σε κλασματικά πόδια (π.χ. 6'02"9/16), από κλασματικά πόδια σε μέτρα (π.χ. 1.894 m), από μέτρα σε ίντσες (π.χ. 74 9/16 in) ή από ίντσες πάλι σε δεκαδικά πόδια.

- Στο πληκτρολόγιο του **TLM99**, πατήστε  (Εικόνα  3).
- Στο πληκτρολόγιο του **TLM99s** ή **TLM99si**, κρατήστε πατημένο το  (Εικόνα  1) έως ότου δείτε την αλλαγή μέτρησης (2-3 δευτερόλεπτα).

## Χρήση του TLM99s/TLM99si με



Αν έχετε ένα **TLM99s** ή **TLM99si**, μπορείτε να χρησιμοποιήσετε τη δυνατότητα Bluetooth® που διαθέτει, για να το συζεύξετε με την εφαρμογή **STANLEY Smart Connect** στο κινητό ή το tablet σας και κατόπιν να καταγράψετε ακριβείς μετρήσεις στα σχέδια κατόψεων σας.

1. Από τη θέση  ή  , πραγματοποιήστε τη λήψη της εφαρμογής **STANLEY Smart Connect** στο κινητό τηλέφωνο ή το tablet σας.
2. Χρησιμοποιώντας την εφαρμογή **STANLEY Smart Connect**, αποτυπώστε το δωμάτιο ή το χώρο για τον οποίο θέλετε να καταγράψετε τις μετρήσεις και δημιουργήστε την κάτοψή σας.
3. Στο πληκτρολόγιο του **TLM99s** ή **TLM99si**, πατήστε  για να ενεργοποιήσετε το εργαλείο.
4. Αν το εικονίδιο Bluetooth® δεν εμφανίζεται στο παράθυρο της οθόνης (Εικόνα  6), πατήστε  στο πληκτρολόγιο για να ενεργοποιήσετε το Bluetooth®.
5. Χρησιμοποιήστε την εφαρμογή **STANLEY Smart Connect** για να συζεύξετε το κινητό τηλέφωνο ή το tablet σας με το **TLM99s** ή **TLM99si**.
6. Χρησιμοποιήστε το **TLM99s** ή **TLM99si** για να μετρήσετε κάθε τοίχο στο δωμάτιο ή στο χώρο που έχετε αποτυπώσει στο σχέδιο κάτοψης και συγχρονίστε τις μετρήσεις με την κάτοψη.

## 7 Χρησιμοποιώντας την εφαρμογή **STANLEY Smart Connect**, αποθηκεύστε την κάτοψη.

Αφού έχετε αποθηκεύσει την κάτοψη, μπορείτε να την εξαγάγετε σε μία από αρκετές διαφορετικές μορφές αρχείων, περιλ. των PDF, DXF ή JPG, και να την εκτυπώσετε ή να την αποστείλετε μέσω e-mail σε άλλα άτομα (κτηματομεσίτη, κατάστημα επίπλων κλπ.).

### Bluetooth

\*ΤΟ ΣΗΜΑ ΛΕΞΗΣ ΚΑΙ ΤΑ ΛΟΓΟΤΥΠΑ ΒΛΥΕΤΟΟΤΗ® ΕΙΝΑΙ ΚΑΤΑΧΩΡΗΜΕΝΑ ΕΜΠΟΡΙΚΑ ΣΗΜΑΤΑ ΙΔΙΟΚΤΗΣΙΑΣ ΤΗΣ ΒΛΥΕΤΟΟΤΗ SIG, INC. ΚΑΙ ΟΠΟΙΑΔΗΠΟΤΕ ΧΡΗΣΗ ΤΕΤΟΙΩΝ ΣΗΜΑΤΩΝ ΑΠΟ ΤΗ STANLEY TOOLS ΓΙΝΕΤΑΙ ΚΑΤΟΠΙΝ ΑΔΕΙΑΣ. ΑΛΛΑ ΕΜΠΟΡΙΚΑ ΣΗΜΑΤΑ ΚΑΙ ΕΜΠΟΡΙΚΕΣ ΟΝΟΜΑΣΙΕΣ ΑΝΗΚΟΥΝ ΣΤΟΥΣ ΑΝΤΙΣΤΟΙΧΟΥΣ ΙΔΙΟΚΤΗΤΕΣ ΤΟΥΣ.\*

## Απενεργοποίηση του εργαλείου

Το εργαλείο μπορεί να απενεργοποιηθεί με έναν από αυτούς τους τρόπους:

- Πατήστε και κρατήστε πατημένο το  για αρκετά δευτερόλεπτα (έως ότου πάψουν να εμφανίζονται τιμές στο παράθυρο οθόνης).
- Αν δεν χρησιμοποιήσετε το εργαλείο για 90 δευτερόλεπτα, αυτό θα απενεργοποιηθεί αυτόματα.

## Εγγύηση

Η STANLEY εγγυάται αυτό το προϊόν για περίοδο Δύο (2) ετών έναντι ελαττωμάτων υλικού και εργασίας. Η παρούσα ΠΕΡΙΟΡΙΣΜΕΝΗ ΕΓΓΥΗΣΗ δεν καλύπτει προϊόντα που χρησιμοποιούνται ακατάλληλα, τυγχάνουν κακομεταχείρισης, τροποποιούνται ή επισκευάζονται. Καλέστε το 866-786-5924 για περισσότερες πληροφορίες ή οδηγίες επιστροφής. Εκτός αν αναφέρεται διαφορετικά, η STANLEY θα επισκευάσει χωρίς κόστος, οποιοδήποτε προϊόν STANLEY βρεθεί να είναι ελαττωματικό περιλαμβανομένων χρεώσεων ανταλλακτικών και εργασίας, ή κατ' επιλογή της STANLEY θα αντικαθιστά αυτή τα εργαλεία ή θα επιστρέφει το αντίτιμο αγοράς, μείον το ποσό της απομείωσης της αξίας του, σε αντάλλαγμα για το ελαττωματικό εργαλείο. ΑΥΤΗ Η ΠΕΡΙΟΡΙΣΜΕΝΗ ΕΓΓΥΗΣΗ ΑΠΟΚΛΕΙΕΙ ΚΑΘΕ ΣΥΝΑΦΗ Ή ΕΠΑΚΟΛΟΥΘΗ ΖΗΜΙΑ. Ορισμένες πολιτείες δεν επιτρέπουν τον αποκλεισμό ή τον περιορισμό των συναφών ή επακόλουθων ζημιών, επομένως αυτοί οι περιορισμοί ενδέχεται να μην ισχύουν για σας. Αυτή η ΠΕΡΙΟΡΙΣΜΕΝΗ ΕΓΓΥΗΣΗ ΔΥΟ ΕΤΩΝ σας παρέχει συγκεκριμένα νομικά δικαιώματα που μπορεί να διαφέρουν από πολιτεία σε πολιτεία. Επιπλέον της εγγύησης, τα εργαλεία λέιζερ STANLEY καλύπτονται από: Εγγύηση 30 ημερών επιστροφής χρημάτων. Αν, για οποιοδήποτε λόγο, δεν είστε πλήρως ικανοποιημένος/η με την απόδοση του εργαλείου λέιζερ STANLEY που κατέχετε, μπορείτε να το επιστρέψετε εντός 30 ημερών από την ημερομηνία αγοράς, συνοδευόμενο με την απόδειξη, για πλήρη επιστροφή χρημάτων.

**ΣΗΜΑΝΤΙΚΗ ΣΗΜΕΙΩΣΗ:** Ο πελάτης είναι υπεύθυνος για τη σωστή χρήση και φροντίδα του οργάνου. Επιπλέον, ο πελάτης είναι αποκλειστικά υπεύθυνος να ελέγχει περιοδικά την ακρίβεια της μονάδας λέιζερ, και επομένως για τη βαθμονόμηση του οργάνου.

Η βαθμονόμηση και η φροντίδα δεν καλύπτονται από Εγγύηση.

# Κωδικοί σφαλμάτων

Αν εμφανιστεί η ένδειξη INFO στο παράθυρο οθόνης μαζί με έναν Κωδικό αριθμό, εκτελέστε την αντίστοιχη Διορθωτική ενέργεια.

Κωδικός	Περιγραφή	Διορθωτική ενέργεια
101	Λαμβανόμενο σήμα πολύ ασθενές, χρόνος μέτρησης πολύ μεγάλος	Χρησιμοποιήστε την πλάκα-στόχο ή αλλάξτε επιφάνεια-στόχο.
102	Λαμβανόμενο σήμα πολύ υψηλό	Στόχος πολύ ανακλαστικός. Χρησιμοποιήστε την πλάκα-στόχο ή αλλάξτε επιφάνεια-στόχο.
201	Υπερβολικός φωτισμός φόντου	Μειώστε τον φωτισμό φόντου στην περιοχή-στόχο.
202	Διακόπηκε η ακτίνα λέιζερ	Αφαιρέστε το εμπόδιο και επαναλάβετε τη μέτρηση.
203	Ανεπαρκής ισχύς	Αντικαταστήστε τις μπαταρίες.
301	Θερμοκρασία πολύ υψηλή	Αφήστε τη συσκευή να κρυώσει σε θερμοκρασία εντός του προβλεπόμενου <b>Εύρους θερμοκρασίας λειτουργίας</b> .
302	Θερμοκρασία πολύ χαμηλή	Αφήστε τη συσκευή να ζεσταθεί σε θερμοκρασία εντός του προβλεπόμενου <b>Εύρους θερμοκρασίας λειτουργίας</b> .
401	Σφάλμα υλικού	Ενεργοποιήστε και απενεργοποιήστε τη συσκευή αρκετές φορές. Αν το σφάλμα εξακολουθεί να εμφανίζεται, παραδώστε τη συσκευή που παρουσιάζει βλάβη στο Κέντρο σέρβις ή στο διανομέα. Ανατρέξτε στην <b>Εγγύηση</b> .
402	Άγνωστο σφάλμα	Απευθυνθείτε στο Κέντρο σέρβις ή στο διανομέα. Ανατρέξτε στην <b>Εγγύηση</b> .

# Προδιαγραφές

Εμβέλεια	0,1 m έως 30 m (4 ίντσες έως 100 πόδια)
Ακρίβεια μέτρησης*	$\pm 2$ mm ( $\pm 3/32$ ίντσας)*
Ανάλυση**	1 mm (1/16 ίντσας)**
Κλάση λέιζερ	Κλάση 2 (IEC/EN60825-1: 2014)
Τύπος λέιζερ	$\leq 1,0$ mW στα 620-690 nm
Αυτόματη απενεργοποίηση λέιζερ/οπτικού φωτισμού	Μετά από 30 s
Αυτόματη απενεργοποίηση μονάδας	Μετά από 90 s
Συνεχής μέτρηση	Ναι
Εμβαδόν/Όγκος	Ναι
Διάρκεια ζωής μπαταριών (2 τεμ. AAA)	Έως και 3000 μετρήσεις (2500 με Bluetooth)
Διαστάσεις (Υ x Β x Π)	120 x 48,5 x 26mm (4,72 x 1,91 x 1,02 ίντσες)
Βάρος (με μπαταρίες)	100 g (3,21 ουγγιές)
Εύρος θερμοκρασίας αποθήκευσης	-10 °C ~ +60 °C (14 °F ~ 140 °F)
Εύρος θερμοκρασίας λειτουργίας	0 °C ~ +40 °C (32 °F ~ 104 °F)
<b>*Η ακρίβεια μέτρησης</b> εξαρτάται από τις εκάστοτε συνθήκες: <ul style="list-style-type: none"><li>Υπό <b>ευνοϊκές</b> συνθήκες (καλή επιφάνεια στόχου και θερμοκρασία δωματίου), έως και 10 m (33 πόδια).</li><li>Υπό <b>μη ευνοϊκές</b> συνθήκες (έντονο φως ήλιου, επιφάνεια-στόχος με χαμηλή ανακλαστικότητα ή μεγάλες διακυμάνσεις της θερμοκρασίας), το σφάλμα μπορεί να αυξηθεί κατά έως <math>\pm 0,25</math> mm/m (<math>\pm 0,003</math> ίντσες/πόδι) για αποστάσεις πάνω από 10 m (33 πόδια).</li></ul>	
<b>**Ανάλυση</b> είναι η πιο μικρή διαφορά μέτρησης που μπορείτε να δείτε. Σε ίντσες είναι 1/16". Σε mm, είναι 1 mm.	

# Obsah

- Bezpečnost uživatele
- Bezpečnostní pokyny pro baterie
- Nastavení (vkládání baterií)
- Použití
- Záruka
- Kódy chyb
- Technické údaje

Uschovejte všechny části tohoto návodu pro budoucí použití.

## Bezpečnost uživatele



### VAROVÁNÍ:

Před použitím tohoto výrobku si pečlivě přečtěte bezpečnostní pokyny a uživatelskou příručku. Osoba odpovědná za přístroj musí zajistit, aby všichni uživatelé pochopili a dodržovali tyto pokyny.



### VAROVÁNÍ:

Na vašem laserovém přístroji jsou štítky informující o třídě laseru, aby byla zaručena bezpečnost a pohodlné použití.

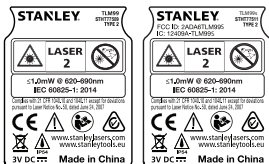

Model TLM99/TLM99s/TLM99si vysílá viditelný laserový paprsek, jak je zobrazeno na obr. A. Tento vyslaný laserový paprsek je laser třídy 2 podle normy IEC 60825-1 a splňuje požadavky předpisu 21 CFR 1040.10 a 1040.11, s výjimkou odchylek v souladu s vyhláškou pro lasery č. 50 ze dne 24. června 2007.



### VAROVÁNÍ:

Je-li tento laserový přístroj používán, dávejte pozor, aby vyslaný paprsek nemířil přímo do očí (zdroj červeného světla). Dlouhodobé působení laserového paprsku na vaše oči může být nebezpečné pro váš zrak. Nedívejte se do tohoto paprsku pomocí optických přístrojů.



**VAROVÁNÍ:** Z důvodu omezení rizika způsobení zranění si uživatel musí přečíst uživatelskou příručku, pokyny týkající se bezpečnosti laseru a bezpečnostní pokyny pro baterie.

### Prohlášení o shodě - EC Směrnice pro rádiová zařízení



### Stanley BLUETOOTH LASEROVÝ DÁLKOMĚR TLM99s/TLM99si

Společnost Stanley tímto prohlašuje, že Stanley BLUETOOTH LASEROVÝ DÁLKOMĚR TLM99s/TLM99si splňuje požadavky směrnice 2014/53/EU a požadavky všech platných směrnic EU.

Kompletní text tohoto prohlášení o shodě EU můžete na požádání získat od společnosti Stanley Tools, Egide Walschaertsstraat 14-16, 2800 Mechelen, Belgium nebo je k dispozici na následující internetové adrese: [www.2helpu.com](http://www.2helpu.com).

Vyhledávejte podle čísla produktu a typu uvedeného na typovém štítku.

## Bezpečnostní pokyny pro baterie



**VAROVÁNÍ:** Baterie mohou explodovat nebo z nich může unikát kapalina, a mohou tak způsobit vážné zranění nebo požár. Z důvodu snížení rizika:

**VŽDY** dodržujte veškeré pokyny a varování uvedené na štítku baterie a na obalu.

**ZABRAŇTE** zkratu kontaktů baterie.

**NENABÍJEJTE** poškozené baterie.

**NEKOMBINUJTE** staré baterie s novými. Staré baterie vždy nahrazujte novými bateriemi současně, a to stejnou značkou a typem.

CZ

**NEKOMBINUJTE** různé typy baterií.

**NESPALUJTE** vybité baterie.

**VŽDY** skladujte baterie mimo dosah dětí.

**VŽDY** vyjměte z přístroje baterie, nebude-li několik měsíců používán.

**POZNÁMKA:** Ujistěte se, zda jsou používány doporučené baterie.

**POZNÁMKA:** Ujistěte se, zda jsou baterie vloženy do přístroje správným způsobem a zda je dodržena správná polarita.

## Nastavení (vkládání baterií)



1. Vyhledejte západku víčka úložného prostoru pro baterie na zadní části přístroje TLM99, TLM99s nebo TLM99si (obr. © 2).
2. Prstem stlačte západku dolů, aby došlo k uvolnění víčka a sejměte toto víčko (obr. © 1 a 2).
3. Vložte do přístroje dvě baterie typu AAA a ujistěte se, zda jsou kontakty - a + každé baterie v poloze, jaká je vyznačena uvnitř úložného prostoru (obr. © 3).
4. Zasuňte kolíky na spodní části víčka úložného prostoru do drážek v úložném prostoru (obr. © 4).
5. Stlačte kryt úložného prostoru dolů, aby došlo k jeho řádnému zajištění (obr. © 5).

Jakmile bude přístroj zapnutý, úroveň nabití baterií bude zobrazena na displeji (obr. © 1).

## Použití

### Měření vzdálenosti ke zdi nebo objektu

1. Klikněte na tlačítko  (obr. © 5), aby došlo k zapnutí přístroje.
2. Přístroj bude měřit vzdálenost od **spodní** části přístroje ke stěně nebo objektu (obr. © 1).



Chcete-li provádět měření od **horní** části přístroje, a ne od jeho spodní části (obr. © 2), stiskněte na 2 sekundy tlačítko . Na displeji přístroje se ikona přístroje změní z ikony  na ikonu  (obr. © 5).

3. Zamiřte laser vycházející z horní části přístroje (obr. © 1) směrem na stěnu nebo objekt, jehož vzdálenost potřebujete změřit (obr. ©).
4. Klikněte na tlačítko , aby došlo k změření vzdálenosti od přístroje k požadované stěně nebo objektu.
5. Ve spodní části displeje (obr. © 2) bude zobrazena aktuální změřená hodnota (obr. © 3).

Chcete-li provést nové měření, klikněte na tlačítko , aby na displeji přístroje došlo k přesunutí aktuální změřené hodnoty na předcházející řádek (obr. © 2). Potom zopakujte kroky 2 - 5.

### Průběžné měření vzdálenosti

Chcete-li provádět sérii měření během vašeho pohybu, zvolte průběžný režim měření.

1. Klikněte na tlačítko  (obr. © 5), aby došlo k zapnutí přístroje.
2. Zamiřte laser vycházející z horní části přístroje (obr. © 1) směrem na stěnu nebo objekt, jehož vzdálenost potřebujete změřit (obr. ©).
3. Stiskněte a držte tlačítko  po dobu 2 sekund, aby došlo k aktivaci průběžného režimu měření.
4. Na spodní části displeje (obr. © 2) bude zobrazena aktuálně změřená vzdálenost (obr. © 3), která se bude měnit při každém pohybu přístroje.
5. Chcete-li provést aktuální měření vzdálenosti (od přístroje ke stěně nebo objektu) a chcete-li opustit průběžný režim měření, stiskněte tlačítko .

Chcete-li provést nové měření, klikněte na tlačítko , aby na displeji přístroje došlo k přesunutí aktuální změřené hodnoty na předcházející řádek. Potom zopakujte kroky 2 - 5.







## Měření plochy

Můžete změřit také plochu stěny, podlahy nebo objektu.



1. Klikněte na tlačítko  (obr.  5), aby došlo k zapnutí přístroje.

2. Přístroj bude měřit vzdálenost od **spodní** části přístroje ke stěně nebo objektu (obr.  1).



Chcete-li provádět měření od **horní** části přístroje, a ne od jeho spodní části (obr.  2), stiskněte na 2 sekundy tlačítko . Na displeji přístroje se ikona přístroje změní z ikony  na ikonu  (obr.  5).

3. Klikněte na tlačítko , aby došlo k zobrazení ikony  na displeji přístroje (obr.  4).

4. Změřte **šířku**.

- Namiřte horní část přístroje na jednu stěnu cíle (zeď, podlaha nebo objekt).
- Umístěte přístroj na jednom konci cíle a namiřte laser přes měřenou šířku. (Obrázek  1 zobrazuje, kde bude umístěn přístroj, provádíte-li měření od **spodní** části přístroje.)
- Klikněte na tlačítko , aby v horní části displeje došlo k zobrazení změřené šířky.

5. Změřte **délku**.

- Umístěte přístroj na jednom konci cíle a namiřte laser přes měřenou délku. (Obrázek  2 zobrazuje, kde bude umístěn přístroj, provádíte-li měření od **spodní** části přístroje.)
- Klikněte na tlačítko , aby byla ve druhém řádku displeje zobrazena změřená délka.





6. Prohlédněte si výslednou změřenou **plochu** ve spodní části displeje (obr.  3).



## Měření objemu

Můžete změřit také objem místnosti nebo objektu.



1. Klikněte na tlačítko  (obr.  5), aby došlo k zapnutí přístroje.

2. Přístroj bude měřit vzdálenost od **spodní** části přístroje ke stěně nebo objektu (obr.  1).



Chcete-li provádět měření od **horní** části přístroje, a ne od jeho spodní části (obr.  2), stiskněte na 2 sekundy tlačítko . Na displeji přístroje se ikona přístroje změní z ikony  na ikonu  (obr.  5).

3. Klikněte dvakrát na tlačítko , aby došlo k zobrazení ikony  na displeji přístroje (obr.  4).



4. Změřte **šířku**.

- Namiřte horní část přístroje na jednu stěnu cíle (místnost nebo objekt).
- Umístěte přístroj na jednom konci cíle a namiřte laser přes měřenou šířku. (Obrázek  1 zobrazuje, kde bude umístěn přístroj, provádíte-li měření od **spodní** části přístroje.)
- Klikněte na tlačítko , aby v horní části displeje došlo k zobrazení změřené šířky.

5. Změřte **délku**.

- Umístěte přístroj na jednom konci cíle a namiřte laser přes měřenou délku. (Obrázek  2 zobrazuje, kde bude umístěn přístroj, provádíte-li měření od **spodní** části přístroje.)
- Klikněte na tlačítko , aby byla ve druhém řádku displeje zobrazena změřená délka.



6. Změřte **výšku**.





- Umístěte přístroj na jednom konci cíle a namiřte laser přes měřenou výšku. (Obrázek  3 zobrazuje, kde bude umístěn přístroj, provádíte-li měření od **spodní** části přístroje.)
- Klikněte na tlačítko , aby byla ve třetím řádku displeje zobrazena změřená výška.









7. Prohlédněte si výsledný změřený **objem** ve spodní části displeje (obr.  3).

## Připočítání změřených hodnot

Můžete připočítat dvě měření, abyste získali celkovou hodnotu těchto dvou vzdáleností.



1. Klikněte na tlačítko  (obr.  5), aby došlo k zapnutí přístroje.
2. Přístroj bude měřit vzdálenost od **spodní** části přístroje ke stěně nebo objektu (obr.  1).







Chcete-li provádět měření od **horní** části přístroje, a ne od jeho spodní části (obr.  2), stiskněte na 2 sekundy tlačítko . Na displeji přístroje se ikona přístroje změní z ikony  na ikonu  (obr.  5).





3. Zamířte laser vycházející z horní části přístroje (obr.  1) směrem na stěnu nebo objekt, jehož vzdálenost potřebujete změřit.
4. Klikněte na tlačítko , aby došlo k změření vzdálenosti od přístroje k požadované stěně nebo objektu.
5. Označte, že chcete přidat tuto změřenou hodnotu k následující změřené hodnotě.
  - Na klávesnici přístroje **TLM99** klikněte na ikonu  (obr.  7).
  - Na klávesnici přístroje **TLM99s** nebo **TLM99si** klikněte na ikonu  (obr.  1).
6. Zamířte laser vycházející z horní části přístroje na další stěnu nebo objekt.
7. Klikněte na tlačítko , aby došlo k změření vzdálenosti a k přidání této hodnoty k předcházejícímu měření.
8. Prohlédněte si celkový součet obou měření ve spodní části displeje (obr.  3).

## Odcítání měření

Můžete provádět odcítání jednoho měření od jiného.





1. Klikněte na tlačítko  (obr.  5), aby došlo k zapnutí přístroje.
2. Přístroj bude měřit vzdálenost od **spodní** části přístroje ke stěně nebo objektu (obr.  1).

Chcete-li provádět měření od **horní** části přístroje, a ne od jeho spodní části (obr.  2), stiskněte na 2 sekundy tlačítko . Na displeji přístroje se ikona přístroje změní z ikony  na ikonu  (obr.  5).
3. Zamířte laser vycházející z horní části přístroje (obr.  1) směrem na stěnu nebo objekt, jehož vzdálenost potřebujete změřit.

4. Klikněte na tlačítko , aby došlo k změření vzdálenosti od přístroje k požadované stěně nebo objektu.
5. Označte, že chcete odečíst následující změřenou hodnotu od této změřené hodnoty.
  - Na klávesnici přístroje **TLM99** klikněte dvakrát na ikonu .
  - Na klávesnici přístroje **TLM99s** nebo **TLM99si** klikněte dvakrát na ikonu .
6. Zamířte laser vycházející z horní části přístroje na další stěnu nebo objekt.
7. Klikněte na tlačítko , aby došlo k změření vzdálenosti a k odečtení této hodnoty od předcházející změřené hodnoty.
8. Prohlédněte si rozdíl mezi dvěma měřeními ve spodní části displeje (obr.  3).

## Změna jednotek měření

Jakmile bude aktuální měření provedeno (přístroj není v průběžném režimu měření), můžete změnit jednotky měření z desetinných stop (6.21 ft) na zlomkové stopy (6'02"9/16), zlomkové stopy na metry (1,894 m), metry na palce (74 9/16 in) nebo palce na desetinné stopy.

- Na klávesnici přístroje **TLM99** klikněte na tlačítko  (obr.  3).
- Na klávesnici přístroje **TLM99s** nebo **TLM99si** držte tlačítko  (obr.  1), dokud nevidíte změnu jednotek (2 - 3 sekundy).

## Použití přístroje TLM99s/TLM99si



Máte-li přístroj **TLM99s** nebo **TLM99si**, můžete použít jeho funkci Bluetooth® pro spárování s aplikací **STANLEY Smart Connect** na vašem telefonu nebo tabletu, a potom můžete zaznamenat přesná měření ve vašich plánech.

1. Ze stránek  nebo  si stáhněte aplikaci **STANLEY Smart Connect** do vašeho telefonu nebo tabletu.
2. Pomocí aplikace **STANLEY Smart Connect** získáte místnost nebo prostor, u kterého chcete zaznamenat míry a vytvoříte si plán.
3. Na klávesnici přístroje **TLM99s** nebo **TLM99si** klikněte na tlačítko , aby došlo k zapnutí přístroje.
4. Jestliže se neobjeví ikona Bluetooth® na displeji (obr. 6), klikněte na klávesnici na tlačítko , aby došlo k aktivaci funkce Bluetooth®.
5. Použijte aplikaci **STANLEY Smart Connect** pro spárování vašeho telefonu nebo tabletu s přístrojem **TLM99s** nebo **TLM99si**.
6. Použijte přístroj **TLM99s** nebo **TLM99si** pro změření každé stěny v místnosti nebo prostoru zachyceného v plánu a synchronizujte změřené hodnoty s plánem.
7. Pomocí aplikace **STANLEY Smart Connect** uložte vytvořený plán.

Jakmile budete mít plán uložený, můžete jej exportovat do jednoho z několika různých formátů, včetně PDF, DXF nebo JPG a můžete jej vytisknout nebo poslat e-mailem jiným osobám (realitní kancelář, domácí centrum atd.).

### Bluetooth

„SLOVNÍ OZNAČENÍ A LOGA BLUETOOTH® JSOU REGISTROVANÉ OCHRANNÉ ZNÁMKY VLASTNĚNÉ SPOLEČNOSTÍ BLUETOOTH SIG, INC. A JAKÉKOLI POUŽITÍ TĚCHTO ZNÁMEK SPOLEČNOSTÍ STANLEY FAT MAX JE PROVÁDĚNO NA ZÁKLADĚ LICENCE. OSTATNÍ OCHRANNÉ ZNÁMKY A OBCHODNÍ NÁZVY JSOU MAJETKEM JEJICH PŘÍSLUŠNÝCH VLASTNÍKŮ.“

## Vypnutí přístroje

Tento přístroj může být vypnutý následujícími způsoby:

- Stiskněte a držte tlačítko  po dobu několika sekund (dokud na displeji nebude nic zobrazeno).
- Nebudete-li tento přístroj používat déle než 90 sekund, dojde k jeho automatickému vypnutí.

## Záruka

Společnost STANLEY zaručuje, že u tohoto výrobku nedojde během dvou (2) let k poruše způsobené vadou materiálu nebo špatným dílenským zpracováním. Tato OMEZENÁ ZÁRUKA se nevztahuje na výrobky, které jsou používány nesprávným způsobem, s kterými je špatně zacházeno, které jsou upraveny nebo které byly opravovány. Chcete-li získat další informace nebo pokyny pro odeslání výrobku, volejte prosím na telefonní číslo 866-786-5924. Pokud není stanoveno jinak, společnost STANLEY provede opravu jakéhokoliv výrobku STANLEY zdarma, pokud bude zjištěno, že je vadný, a to včetně nákladů za díly a práci, nebo společnost STANLEY provede dle vlastního uvážení výměnu takového výrobku nebo vrátí jeho kupní cenu, která bude snížena o částku za amortizaci. TATO OMEZENÁ ZÁRUKA SE NEVZTAHUJE NA ŽÁDNÉ NÁHODNÉ NEBO NÁSLEDNĚ ŠKODY. Některé státy neumožňují vyloučení nebo omezení náhodných nebo následných škod, a proto se tato omezení nemusí vztahovat na vás. TATO OMEZENÁ ZÁRUKA V TRVÁNÍ DVOU LET vám poskytuje specifická zákonná práva, která se mohou v různých státech lišit. Mimo tuto záruku se na lasery STANLEY vztahuje následující záruka: Záruka vrácení peněz do 30 dnů. Nejste-li z jakéhokoliv důvodu zcela spokojeni s použitím tohoto laseru STANLEY, můžete jej do 30 dnů od data zakoupení vrátit prodejci s dokladem o zakoupení tohoto výrobku a bude vám vrácena jeho kupní cena.

**DŮLEŽITÁ POZNÁMKA:** Zákazník odpovídá za správné použití a za péči o tento přístroj. Mimoto zákazník také zcela odpovídá za pravidelnou kontrolu přesnosti laserové jednotky a za kalibraci přístroje.

Na kalibraci a na péči o přístroj se záruka nevztahuje.

CZ

# Kódy chyb

Pokud se na displeji objeví INFO s číslem kódu, proveďte odpovídající opatření k nápravě.

Kód	Popis	Postup pro nápravu
101	Přijímaný signál je příliš slabý nebo měření trvá příliš dlouho	Použijte zaměřovací štítek nebo změňte povrch cíle.
102	Přijímaný signál je příliš silný	Cíl je příliš reflexní. Použijte zaměřovací štítek nebo změňte povrch cíle.
201	Příliš silné světelné pozadí	Zmenšete intenzitu světelného pozadí povrchu cíle.
202	Přerušovaný laserový paprsek	Odstraňte překážku a zopakujte měření.
203	Nedostatečný výkon	Vyměňte baterie.
301	Příliš vysoká teplota	Nechejte přístroj vychladnout na teplotu v rámci uvedeného <b>rozsahu provozní teploty</b> .
302	Příliš nízká teplota	Nechejte přístroj zahřát na teplotu v rámci uvedeného <b>rozsahu provozní teploty</b> .
401	Chyba hardwaru	Provedte několikrát zapnutí a vypnutí přístroje. Jestliže se tato chyba stále opakuje, vraťte vadný přístroj prodejci nebo do autorizovaného servisu. Viz část <b>Záruka</b> .
402	Neznámá chyba	Kontaktujte autorizovaný servis nebo prodejce. Viz část <b>Záruka</b> .

# Technické údaje

Rozsah	0,1 m až 30 m (4 palce až 100 stop)
Přesnost měření*	$\pm 2$ mm ( $\pm 3/32$ in)*
Rozlišení**	1 mm (1/16 in)**
Třída laseru	Třída 2 (IEC/EN60825-1: 2014)
Typ laseru	$\leq 1,0$ mW při vlnové délce 620 - 690 nm
Automatické vypnutí laseru/podsvícení	Po 30 s
Automatické vypnutí jednotky	Po 90 s
Průběžné měření	Ano
Plocha/objem	Ano
Životnost baterií (2 x AAA)	Až 3 000 měření (2 500 s funkcí Bluetooth)
Rozměry (V x H x Š)	120 x 48,5 x 26 mm
Hmotnost (včetně baterií)	100 g
Rozsah teploty pro uložení	-10 °C až +60 °C
Rozsah provozní teploty	0 °C až +40 °C

\***Přesnost měření** závisí na aktuálních provozních podmínkách:

- V **příznivých** podmínkách (dobrý povrch cíle a pokojová teplota) až do 10 m.
- V **nepříznivých** podmínkách (jasné sluneční světlo, velmi slabý odraz od povrchu cíle nebo velké výkyvy teplot) se může chyba měření u vzdáleností větších než 10 m zvětšit na  $\pm 0,25$  mm/m.

\*\***Rozlišení** je nejmenší rozměr, jaký můžete vidět. V palcích je to 1/16". V mm je to 1 mm.

# Содержание

- Безопасность пользователя
- Руководство по безопасности аккумулятора
- Подготовка к работ (установка батареек)
- Эксплуатация
- Гарантия
- Коды ошибок
- Технические характеристики

Сохраните все разделы руководства для справки в будущем.

## Безопасность пользователя



### ОСТОРОЖНО:

Внимательно ознакомьтесь с инструкциями по безопасности и руководством пользователя перед эксплуатацией продукта. Лицо, ответственное за товар, должно гарантировать, что все пользователи понимают и соблюдают данные инструкции.



### ОСТОРОЖНО:

Для вашего удобства и безопасности на инструменте имеется этикетка с классом лазера.



Инструмент TLM99/TLM99s/TLM99si излучает видимый свет, как показано на рисунке А. Излучаемый лазерный луч является лазером класса 2 по IEC 60825-1 и соответствует 21 CFR 1040.10 и 1040.11 за исключением примечанием о лазерном излучении № 50 от 24 июня 2007 г.



### ОСТОРОЖНО:

Во время эксплуатации устройства соблюдайте особую осторожность, чтобы луч лазера не попал в глаза (источник красного света). Воздействие лазерного излучения в течение длительного срока может стать причиной ухудшения зрения. Не смотрите прямо в линзу луча при помощи оптических средств.



**ОСТОРОЖНО:** Во избежание риска получения травм пользователь обязан ознакомиться с руководством пользователя инструмента, техникой безопасности при использовании лазерного оборудования и техникой безопасности при обращении с аккумуляторами.

Декларация о соответствии нормам ЕС Директива по радиооборудованию



Stanley ЛАЗЕРНЫЙ ДАЛЬНОМЕР BLUETOOTH TLM99s/TLM99si

Настоящим Stanley заявляет, что Stanley ЛАЗЕРНЫЙ ДАЛЬНОМЕР BLUETOOTH TLM99s/TLM99si соответствует Директиве 2014/53/EU и всем применимым требованиям ЕС.

Полный текст Декларации соответствия ЕС можно запросить у Stanley Tools, Egide Walschaertsstraat 14-16, 2800 Mechelen, Бельгия. Кроме того, он доступен по следующему интернет-адресу:

[www.2helpu.com](http://www.2helpu.com).

Выполните поиск по названию продукта или артикулу изделия, указанному на табличке.

# Руководство по безопасности аккумулятора



**ОСТОРОЖНО:** Батареи могут взорваться или может произойти утечка электролита, что может привести к пожару или серьезным травмам. Для снижения этого риска необходимо выполнить следующее:

**ОБЯЗАТЕЛЬНО** следуйте всем инструкциям и предупреждениям, связанным с аккумулятором, на этикетке и упаковке.

**НЕ** закорачивайте контакты батареи.

**ЗАПРЕЩАЕТСЯ** заряжать щелочные батареи.

**НЕ** устанавливайте новые батареи вместе со старыми. Заменяйте все батареи одновременно и используйте для замены батареи одного и того же типа и марки.

**НЕ** используйте разные батареи.

**НЕ** бросайте старые батареи в огонь.

**ОБЯЗАТЕЛЬНО** храните батареи в недоступном для детей месте.

**ОБЯЗАТЕЛЬНО** извлекайте батареи, если устройство не будет использоваться в течение нескольких месяцев.

**ПРИМЕЧАНИЕ:** Убедитесь, что используются рекомендованные батареи.

**ПРИМЕЧАНИЕ:** Убедитесь в правильности установки батарей с соблюдением полярности.

## Подготовка к работ (установка батареек)

**1.** Найдите крышку батарейного отсека на задней стороне инструмента LM99, TLM99s, или TLM99si (рис. **С** № 2).

**2.** Потяните защелку вверх пальцем, чтобы снять крышку батарейного отсека (рис. **Д** № 1 и № 2).

**3.** Установите две батареи AAA, соблюдая полярность - и +, как отмечено внутри батарейного отсека (рис. **Д** № 3).

**4.** Вставьте выступы в нижней части крышки батарейного отсека в специальные канавки в нижней части батарейного отдела (рис. **Д** № 4).

**5.** Опустите крышку, пока не услышите щелчок (рис. **Д** № 5).



При включенном инструменте на дисплее отображается уровень заряда (рис. **Е** № 1).

## Эксплуатация

### Измерение расстояния до стены или объекта

**1.** Нажмите  (рис. **А** № 5), чтобы включить инструмент.

**2.** Инструмент измерит расстояние от **нижней** части инструмента до стены или объекта (рис. **Ф** № 1).

Чтобы измерить расстояние от **верхней** части инструмента вместо нижней (рис. **Ф** № 2), удерживайте  в течение 2 секунд. На дисплее значок инструмента сменится с  на \* (рис. **Е** № 5).

**3.** Направьте лазер в верхней части инструмента (рис. **А** № 1) на стену или объект для выполнения измерения (рис. **Ф**).



**4.** Нажмите , чтобы измерить расстояние от инструмента до стены или объекта.

**5.** В нижней части дисплея (рис. **А** № 2) будет отображаться текущее измерение (рис. **Е** № 3).

Чтобы выполнить новое измерение, нажмите  чтобы перенести текущее измерение на предыдущую строку на дисплее (рис. **Е** № 2). Затем повторите шаги 2 - 5.

## Постоянное измерение расстояния

Для выполнения нескольких измерений по мере движения, перейдите в режим Continuous Measure (режим постоянного измерения).



1. Нажмите  (рис. (A) № 5), чтобы включить инструмент.
2. Направьте лазер в верхней части инструмента (рис. (A) № 1) на стену или объект для выполнения измерения (рис. (F) № 1).
3. Нажмите и удерживайте  в течение 2 секунд, чтобы включить режим Continuous Measure (режим постоянного измерения).
4. В нижней части дисплея (рис. (A) № 2) будет отображаться текущее измерение (рис. (E) № 3), которое будет меняться при перемещении инструмента.
5. Чтобы выполнить текущее измерение (от инструмента до стены или объекта) и выйти из режима Continuous Measure, нажмите .



Чтобы выполнить новое измерение, нажмите  чтобы перенести текущее измерение на предыдущую строку на дисплее. Затем повторите шаги 2 - 5.

## Площадь измерения

Вы можете измерить площадь стены, пола или объекта.

1. Нажмите  (рис. (A) № 5), чтобы включить инструмент.
2. Инструмент измерит расстояние от **нижней** части инструмента до стены или объекта (рис. (F) № 1).

Чтобы измерить расстояние от **верхней** части инструмента вместо нижней (рис. (F) № 2), удерживайте  в течение 2 секунд. На дисплее значок инструмента сменится с  на  (рис. (E) № 5).

3. Нажмите  для отображения  на дисплее (рис. (E) № 4).

4. Измерьте **ширину**.

- Направьте верхнюю часть инструмента по одной стороне цели (стена, пол или объект).
- Разместите инструмент на одном конце цели и направьте лазерную точку по ширине. (Рис. (G) № 1 показывает, где следует расположить инструмент при измерении от **нижней** части инструмента.)
- Нажмите  для отображения измерения ширины вверху дисплея.

5. Измерьте **длину**.



- Разместите инструмент на одном конце цели и направьте лазерную точку по длине. (Рис. (G) № 2 показывает, где следует расположить инструмент при измерении от **нижней** части инструмента.)
- Нажмите  для отображения измерения длины на второй строке дисплея.



6. Просмотрите измерение **площади** в нижней части дисплея (рис. (E) № 3).

## Измерение объема

Вы можете измерить объем помещения или объекта.

1. Нажмите  (рис. (A) № 5), чтобы включить инструмент.
2. Инструмент измерит расстояние от **нижней** части инструмента до стены или объекта (рис. (F) № 1).

Чтобы измерить расстояние от **верхней** части инструмента вместо нижней (рис. (F) № 2), удерживайте  в течение 2 секунд. На дисплее значок инструмента сменится с  на  (рис. (E) № 5).

3. Нажмите  два раза для отображения  на дисплее (рис. (E) № 4).



#### 4. Измерьте **ширину**.

- Направьте верхнюю часть инструмента по одной стороне цели (помещение или объект).
- Разместите инструмент на одном конце цели и направьте лазерную точку по ширине. (Рис. **Н** № 1 показывает, где следует расположить инструмент при измерении от **нижней** части инструмента.)
- Нажмите  для отображения измерения ширины вверху дисплея.

#### 5. Измерьте **длину**.

- Разместите инструмент на одном конце цели и направьте лазерную точку по длине. (Рис. **Н** № 2 показывает, где следует расположить инструмент при измерении от **нижней** части инструмента.)
- Нажмите  для отображения измерения длины на второй строке дисплея.

#### 6. Измерьте **высоту**.

- Разместите инструмент на одном конце цели и направьте лазерную точку по высоте. (Рис. **Н** № 3 показывает, где следует расположить инструмент при измерении от **нижней** части инструмента.)
- Нажмите  для отображения измерения высоты на третьей строке дисплея.



#### 7. Просмотрите измерение **объема** в нижней части дисплея (рис. **Е** № 3).

## Добавление измерений

Вы можете добавить два измерения, чтобы получить сумму измерений двух расстояний.

#### 1. Нажмите (рис. **А** № 5), чтобы включить инструмент.

#### 2. Инструмент измерит расстояние от **нижней** части инструмента до стены или объекта (рис. **Ф** № 1).

Чтобы измерить расстояние от **верхней** части инструмента вместо нижней (рис. **Ф** № 2), удерживайте  в течение 2 секунд. На дисплее значок инструмента сменится с  на  (рис. **Е** № 5).

#### 3. Направьте лазер в верхней части инструмента (рис. **А** № 1) на стену или объект для выполнения измерения.

#### 4. Нажмите , чтобы измерить расстояние от инструмента до стены или объекта.

#### 5. Укажите, что хотите добавить это измерение к следующему измерению.

- На панели **TLM99**, нажмите 

- (рис. **А** № 7).

- На панели **TLM99s** или **TLM99si**, нажмите  (рис. **Б** № 1).

#### 6. Направьте лазер в верхней части инструмента на следующую стену или объект.

#### 7. Нажмите , чтобы измерить расстояние и добавить его к предыдущему измерению.



#### 8. Просмотрите сумму двух измерений в нижней части дисплея (рис. **Е** № 3).

## Вычитание измерений

Одно измерение можно вычесть из другого.

#### 1. Нажмите (рис. **А** № 5), чтобы включить инструмент.

#### 2. Инструмент измерит расстояние от **нижней** части инструмента до стены или объекта (рис. **Ф** № 1).

Чтобы измерить расстояние от **верхней** части инструмента вместо нижней (рис. **Ф** № 2), удерживайте  в течение 2 секунд. На дисплее значок инструмента сменится с  на  (рис. **Е** № 5).

#### 3. Направьте лазер в верхней части инструмента (рис. **А** № 1) на стену или объект для выполнения измерения.



#### 4. Нажмите , чтобы измерить расстояние от инструмента до стены или объекта.

#### 5. Укажите, что хотите вычесть следующее измерение из данного измерения.

- На панели **TLM99**, нажмите  два раза.

- На панели **TLM99s** или **TLM99si**, нажмите  два раза.

#### 6. Направьте лазер в верхней части инструмента на следующую стену или объект.

- Нажмите , чтобы измерить расстояние и вычесть его из предыдущего измерения.
- Просмотрите разницу двух измерений в нижней части дисплея (рис.  № 3).

## Изменение единиц измерения

После выполнения измерения (устройство не находится в режиме Continuous Measure (режим постоянного измерения) вы можете изменить единицы измерения с десятичных футов (6,21 фута) на дробные (6,02 9/16 дюйма), с эмпирических футов на метрические метры (1,894 м), с метров на дюймы (74 9/16 дюйма), или с дюймов на десятичные футы.

- На панели **TLM99**, нажмите  (рис.  № 3).
- На панели **TLM99s** или **TLM99si**, удерживайте  (рис.  № 1), пока не увидите, что единицы измерения сменились (2 - 3 секунды).

## Использование TLM99s/TLM99si



**C**

Если у вас есть **TLM99s** или **TLM99si**, то вы можете использовать его функцию Bluetooth® для сопряжения с приложением **STANLEY Smart Connect** на сотовом телефоне или планшете, после чего записывать точные измерения в ваши схемы этажей.

- Загрузите из  или  приложение **STANLEY Smart Connect** в свой сотовый телефон или планшет.
- При помощи приложения **STANLEY Smart Connect**, снимите помещение или пространство, для которого хотите записать измерения, и постройте свою схему этажа.
- На панели **TLM99s** или **TLM99si**, нажмите , чтобы включить инструмент.
- Если значок Bluetooth® не появляется на дисплее (рис.  № 6), нажмите  на панели, чтобы включить Bluetooth®.
- Используйте приложение **STANLEY Smart Connect** для сопряжения своего сотового телефона или планшета с **TLM99s** или **TLM99si**.

- Используйте **TLM99s** или **TLM99si** для измерения каждой стены в помещении или пространстве, внесенном в схему этажа, и синхронизируйте измерения со схемой этажа.

- С помощью приложения **STANLEY Smart Connect**, сохраните схему этажа.

Сохранив схему этажа, вы можете экспортировать ее в нескольких форматах файлов, включая PDF, DXF или JPG, а также распечатать или послать ее по электронной почте другим лицам (риэлтору, магазину строительных товаров, т. п.).

### Bluetooth

«СЛОВЕСНЫЙ ТОВАРНЫЙ ЗНАК И ЛОГОТИП BLUETOOTH® ЯВЛЯЮТСЯ ЗАРЕГИСТРИРОВАННЫМИ ТОВАРНЫМИ ЗНАКАМИ BLUETOOTH, SIG, INC. STANLEY TOOLS ИСПОЛЬЗУЕТ ЭТИ ЗНАКИ ПО ЛИЦЕНЗИИ. ДРУГИЕ ТОРГОВЫЕ МАРКИ И НАЗВАНИЯ ПРИНАДЛЕЖАТ ИХ ВЛАДЕЛЬЦАМ.»

## Выключение инструмента

Инструмент можно выключить двумя способами:

- Нажмите и удерживайте  в течение нескольких секунд (пока экран не погаснет).
- Если инструмент не использовать дольше 90 секунд, он автоматически отключается.

## Гарантия

Компания STANLEY предоставляет гарантию на отсутствие дефектов материалов и/или производства на два (2) года. Данная ОГРАНИЧЕННАЯ ГАРАНТИЯ не распространяется на продукцию, которая была подвержена неправильному использованию, модификациям или самостоятельному ремонту. Для дополнительной информации позвоните по телефону 866-786-5924. Если не указано иное, STANLEY будет производить бесплатный ремонт любого продукта, который STANLEY признает дефективным, в том числе расходы на детали и работу, или по выбору STANLEY, заменит инструменты или возместит стоимость покупки, за вычетом суммы амортизации, в обмен на дефектный инструмент. НАСТОЯЩАЯ ОГРАНИЧЕННАЯ ГАРАНТИЯ ИСКЛЮЧАЕТ ВСЕ СЛУЧАЙНЫЕ ИЛИ КОСВЕННЫЕ УБЫТКИ. В некоторых регионах не допускается исключение или ограничение случайных или косвенных убытков, поэтому эти ограничения могут не относиться к вам. Данная ОГРАНИЧЕННАЯ ДВУХЛЕТНЯЯ ГАРАНТИЯ дает вам определенные юридические права, которые могут отличаться от региона к региону штату. Кроме гарантии, на лазерные инструменты STANLEY распространяется следующее: 30-дневная гарантия возврата денег. Если по каким-либо причинам вас не устроил лазерный инструмент STANLEY, вы можете вернуть его в течение 30 дней с момента покупки при наличии чека и получить возврат денег.

**ВАЖНОЕ ПРИМЕЧАНИЕ:** За надлежащее использование и обслуживание прибора ответственность несет клиент. Более того, клиент несет полную ответственность за периодическую проверку прибора, и таким образом, за калибровку инструмента.

Калибровка и обслуживание не входят в гарантийные условия.

## Коды ошибок

Если на дисплее появляется INFO с номером кода, примите надлежащие меры по устранению неисправности.

Код	Описание	Действие
101	Полученный сигнал слишком слабый, время измерения слишком долгое	Воспользуйтесь целевой пластиной или измените целевую поверхность.
102	Полученный сигнал слишком сильный	Поверхность цели слишком отражаемая. Воспользуйтесь целевой пластиной или измените целевую поверхность.
201	Слишком сильное освещение	Уменьшите освещение целевой поверхности.
202	Лазерный луч прерывается	Устраните препятствие и повторите замер.
203	Недостаточная мощность	Замените батареи.
301	Слишком высокая температура	Позвольте устройству остыть до указанного <b>диапазона температур эксплуатации</b> .
302	Температура слишком низкая	Позвольте устройству нагреться до указанного <b>диапазона температур эксплуатации</b> .
401	Ошибка аппаратного обеспечения	Выключите и включите устройство несколько раз. Если ошибка не устранена, отнесите неисправное устройство его в сервисный центр или магазин. См. условия <b>гарантии</b> .
402	Неизвестная ошибка	Обратитесь в сервисный центр или магазин. См. условия <b>гарантии</b> .

# Технические характеристики

Диапазон	от 0,1 м до 30 м (от 4 дюймов до 100 футов)
Точность измерений*	$\pm 2$ мм ( $\pm 3/32$ дюйма)*
Разрешение**	1 мм (1/16 дюйма)**
Класс лазера	Класс 2 (IEC/EN60825-1: 2014)
Тип лазера	$\leq 1,0$ мВт при 620 - 690 нм
Автоматическое отключение лазера/ подсветки	Через 30 с
Автоматическое отключение устройства	Через 90 с
Постоянное измерение	Да
Площадь/объем	Да
Срок службы батарей (2 x AAA)	До 3000 измерений (2500 с Bluetooth)
Размеры (В x Г x Ш)	120 x 48,5 x 26 мм (4,72 x 1,91 x 1,02 дюйма)
Вес (с батареями)	100 г (3,21 унции)
Диапазон температур хранения	-10 °C ~ +60 °C (14 °F ~ 140 °F)
Диапазон температур эксплуатации	0 °C ~ +40 °C (32 °F ~ 104 °F)
<b>*Точность измерений</b> зависит от текущих условий: <ul style="list-style-type: none"><li>• При <b>благоприятных</b> условиях (подходящая целевая поверхность и температура воздуха) до 10 м (33 футов).</li><li>• При <b>неблагоприятных</b> условиях (яркий свет, отражающая поверхность, больше температурные перепады), неточность может вырасти на <math>\pm 0,25</math> мм/м (<math>\pm 0,003</math> дюйма/фут) на расстояниях более 10 м (33 фута).</li></ul>	
<b>**Разрешение</b> является наиболее тонким видимым измерением. В дюймах оно составляет 1/16 дюйма. В мм оно составляет 1 мм.	

# Tartalom

- Felhasználó biztonsága
- Az elemek biztonsága
- Üzembe helyezés (az elemek behelyezése)
- A készülék kezelése
- Garancia
- Hibakódok
- Műszaki adatok

A teljes kézikönyvet őrizze meg későbbi használatra.

## Felhasználó biztonsága



### FIGYELMEZTETÉS:

A készülék használata előtt gondosan tanulmányozza át az összes biztonsági útmutatást és a termék kézikönyvét. A készülékért felelős személy köteles gondoskodni arról, hogy minden felhasználó elsajátítsa és betartsa ezeket az útmutatásokat.



### FIGYELMEZTETÉS:

Kényelme és biztonsága érdekében a lézeres készülékén elhelyezett címkék tájékoztatják Önt, hogy a készülék melyik lézerezstálya van besorolva.

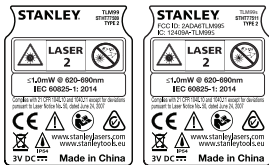

### FIGYELMEZTETÉS:

A lézerekészülék működése közben óvja a szemét a kibocsátott lézernyalábtól (vörös fényforrás). A szemére veszélyes lehet, ha hosszabb ideig van kitéve lézersugárnak. Optikai eszközökkel se nézzen bele a lézernyaládba.



### FIGYELMEZTETÉS:

A sérülés kockázatának csökkentése végett a felhasználónak el kell olvasnia a termék felhasználói kézikönyvét, a lézer és az elemek biztonságára vonatkozó útmutatásokat.

## CE megfeleloségi nyilatkozat Rádióberendezésekre vonatkozó irányelv



### Stanley BLUETOOTH LÉZERES TÁVOLSÁGMÉRŐ TLM99s/TLM99si

A Stanley ezennel kijelenti, hogy a Stanley BLUETOOTH LÉZERES TÁVOLSÁGMÉRŐ TLM99s/TLM99si típusú megfelel a 2014/53/EU irányelv, illetve minden alkalmazandó EU irányelv követelményeinek.

Az EU megfeleloségi nyilatkozat teljes szövege lekérhető a Stanley Tools cégtől (Egide Walschaertsstraat 14-16, 2800 Mechelen, Belgium), vagy az alábbi internetes honlapon is elérhető: [www.2helpu.com](http://www.2helpu.com).

Keresse az adattáblán feltüntetett termék- és típusszám szerint.

## Az elemek biztonsága



FIGYELMEZTETÉS: Az elemek szétrobbanhatnak vagy szivároghatnak, súlyos sérülést vagy tüzet okozhatnak. Ennek kockázata így csökkenthető:

**MINDIG** tartsa be az elem címkéjén és csomagolásán található útmutatásokat és figyelmeztetéseket.

**NE** zárja rövidre az elem érintkezőit.

**NE** töltsön alkáli elemeket.

**NE** használjon régi és új elemeket együtt. Mindegyiket egyidejűleg cserélje ugyanolyan gyártmányú és típusú új elemre.

NE használjon különböző kémiai anyagbázisú elemeket együtt.

NE dobja tűzbe az elemeket.

**MINDIG** olyan helyen tartsa az elemeket, ahol gyerekek nem férhetnek hozzá.

**MINDIG** vegye ki az elemeket, ha a készüléket több hónapig nem fogja használni.

**TARTSA SZEM ELŐTT:** Ügyeljen arra, hogy az ajánlott elemeket használja.

**TARTSA SZEM ELŐTT:** Az elemeket a helyes polaritás szerint tegye a készülékbe.

## Üzembe helyezés (az elemek behelyezése)

1. Keresse meg az elemtartó rekesz kilincset a TLM99, TLM99s vagy TLM99si készülék hátoldalán (C ábra, 2).
2. Az újjával húzza a kilincset felfelé, oldja ki és vegye le az elemtartó rekesz fedelét (D ábra, 1 és 2).
3. Tegyen be két db AAA méretű elemet, ügyeljen arra, hogy a - és + érintkezőik az elemtartó rekeszben megjelölt helyekre kerüljenek (D ábra, 3).
4. Az elemtartó rekesz ajtajának aljánál lévő peckeket csúsztassa be az elemtartó rekesz vájataiba (D ábra, 4).
5. Nyomja az ajtót lefelé, amíg be nem pattan a helyére (D ábra, 5).



Amikor a készülék be van kapcsolva, az elem töltöttségi szintje megjelenik a kijelző ablakban (E ábra, 1).

## A készülék kezelése

### Fal vagy objektum távolságának mérése

1. A készülék bekapcsolásához nyomja meg az  gombot (A ábra, 5).

2. A készülék leméri a készülék **alsó része** és a fal vagy az objektum közötti távolságot (F ábra, 1).



Ha a készülék alsó része helyett a **felső részétől** szeretne mérni (F ábra, 2), tartsa az ujját 2 másodpercig ezen a gombon: . A kijelzőn a készülék  ikonja erre változik:  (E ábra, 5).

3. Irányítsa a készülék felső részéből (A ábra, 1) jövő lézernyalábot a fal vagy az objektum felé, amelynek a távolságát meg szeretné mérni (F ábra).
4. Nyomja meg az  ikont, hogy lemérje a készülék és a fal vagy objektum közötti távolságot.
5. A kijelző ablak (A ábra, 2) aljánál látható az aktuális mérési eredmény (E ábra, 3).

Új méréshez nyomja meg az  ikont, hogy a jelenlegi mérési eredmény a kijelző ablakon az előző sorba kerüljön (E ábra, 2). Ezután ismétlje meg a 2-5. lépéseket.

### Folyamatos távolságmérés

Több mérés elvégzéséhez a készülék mozgatása közben kapcsoljon át folyamatos mérési módra.

1. A készülék bekapcsolásához nyomja meg az  gombot (A ábra, 5).
2. Irányítsa a készülék felső részéből (A ábra, 1) jövő lézernyalábot a fal vagy az objektum felé, amelynek a távolságát meg szeretné mérni (F ábra).
3. Nyomja meg az  gombot, és tartsa rajta az ujját 2 másodpercig a folyamatos távolságmérés bekapcsolásához.
4. A kijelző alján (A ábra, 2), olvashatja le a jelenlegi mérési eredményt (E ábra, 3), amely addig változik, amíg mozgatja a készüléket.
5. A (készülék és a fal vagy az objektum közötti távolság) megméréséhez és a folyamatos mérésből történő kilépéshez nyomja meg az  ikont.



Új méréshez nyomja meg az  gombot, hogy az aktuális mérési eredmény a kijelző ablak előző sorába kerüljön. Ezután ismétlje meg a 2-5. lépéseket.



## Terület mérés

Megmérheti a fal, a padló vagy objektum területét.



1. A készülék bekapcsolásához nyomja meg az  gombot (A ábra, 5).

2. A készülék leméri a készülék **alsó része** és a fal vagy az objektum közötti távolságot (F ábra, 1).

Ha a készülék alsó része helyett a **felső részétől** szeretne mérni (F ábra, 2), tartsa az ujját 2 másodpercig ezen a gombon: . A kijelzőn a készülék  ikonja erre változik:  (E ábra, 5).

3. Nyomja meg a  gombot, hogy a  ikon megjelenjen a kijelző ablakban (E ábra, 4).

4. Mérje le a **szélességet**.

- Irányítsa a készülék felső részét a céltárgy (fal, padló, objektum) egyik oldalához.
- Helyezze a készüléket a céltárgy egyik végéhez, és irányítsa a lézerpontot a szélességhez. (A  ábra 1 azt mutatja, hová helyezze a készüléket, ha az **alsó részével** mér.)
- Az  gomb megnyomása után a kijelző ablak felső részénél látható lesz a szélesség.



5. Mérje le a **hosszúságot**.



## Terület mérés

Megmérheti a fal, a padló vagy objektum területét.



1. A készülék bekapcsolásához nyomja meg az  gombot (A ábra, 5).

2. A készülék leméri a készülék **alsó része** és a fal vagy az objektum közötti távolságot (F ábra, 1).



Ha a készülék alsó része helyett a **felső részétől** szeretne mérni (F ábra, 2), tartsa az ujját 2 másodpercig ezen a gombon: . A kijelzőn a készülék  ikonja erre változik:  (E ábra, 5).

3. Nyomja meg a  gombot, hogy a  ikon megjelenjen a kijelző ablakban (E ábra, 4).

4. Mérje le a **szélességet**.

- Irányítsa a készülék felső részét a céltárgy (fal, padló, objektum) egyik oldalához.
- Helyezze a készüléket a céltárgy egyik végéhez, és irányítsa a lézerpontot a szélességhez. (A  ábra 1 azt mutatja, hová helyezze a készüléket, ha az **alsó részével** mér.)
- Az  gomb megnyomása után a kijelző ablak felső részénél látható lesz a szélesség.

5. Mérje le a **hosszúságot**

- Helyezze a készüléket a céltárgy egyik végéhez, és irányítsa a lézerpontot a hosszúsághoz. (A  ábra, 2 azt mutatja, hová helyezze a készüléket, ha az **alsó részével** mér.)
- Az  gomb megnyomása után a kijelző ablak második sorában látható lesz a hosszúság.



6. A területmérés eredménye a kijelző ablak aljánál fog megjelenni (E ábra, 3).



## Térfogtmérés

Megmérheti a helyiség vagy objektum térfogatát.

1. A készülék bekapcsolásához nyomja meg az  gombot (A ábra, 5).



2. A készülék leméri a készülék **alsó része** és a fal vagy az objektum közötti távolságot (F ábra, 1).

Ha a készülék alsó része helyett a **felső részétől** szeretne mérni (F ábra, 2), tartsa az ujját 2 másodpercig ezen a gombon: . A kijelzőn a készülék  ikonja erre változik:  (E ábra, 5).



3. Nyomja meg kétszer a  gombot, hogy a  ikon megjelenjen a kijelző ablakban (E ábra, 4).





#### 4. Mérje le a szélességet.

- Irányítsa a készülék felső részét a céltárgy (szoba vagy objektum) egyik oldalához.
- Helyezze a készüléket a céltárgy egyik végéhez, és irányítsa a lézerpontot a szélességhez. (A  ábra 1 azt mutatja, hová helyezze a készüléket, ha az **alsó részével** mér.)
- Az  gomb megnyomása után a kijelző ablak felső részénél látható lesz a szélesség.

#### 5. Mérje le a hosszúságot.

- Helyezze a készüléket a céltárgy egyik végéhez, és irányítsa a lézerpontot a hosszúsághoz. (A  ábra, 2 azt mutatja, hová helyezze a készüléket, ha az **alsó részével** mér.)
- Az  gomb megnyomása után a kijelző ablak második sorában látható lesz a hosszúság.



#### 6. Mérje le a magasságot.





- Helyezze a készüléket a céltárgy egyik végéhez, és irányítsa a lézerpontot a magassághoz. (A  ábra, 3 azt mutatja, hová helyezze a készüléket, ha az **alsó részével** mér.)
- Az  gomb megnyomása után a kijelző ablak harmadik sorában látható lesz a magasság.









#### 7. A térfogatmérés eredménye a kijelző ablak aljánál fog megjelenni ( ábra, 3).

## Mérési eredmények összeadása

Két mérési eredményt össze is adhat, hogy megkapja a két távolság összegét.





1. A készülék bekapcsolásához nyomja meg az  gombot ( ábra, 5).
2. A készülék leméri a készülék **alsó része** és a fal vagy az objektum közötti távolságot ( ábra, 1).

Ha a készülék alsó része helyett a **felső részétől** szeretne mérni ( ábra, 2), tartsa az ujját 2 másodpercig ezen a gombon: . A kijelzőn a készülék  ikonja erre változik.  ( ábra, 5).

3. Irányítsa a készülék felső részéből jövő lézernyalábot ( ábra 1) a fal vagy az objektum felé, amelynek a távolságát meg szeretné mérni.
4. Nyomja meg az  ikont, hogy lemérje a készülék és a fal vagy objektum közötti távolságot.
5. Jelezze, hogy ezt a mérési eredményt hozzá szeretné adni a következőhöz.
  - A **TLM99** billentyűzetén nyomja meg ezt:  ( ábra, 7).
  - A **TLM99s** vagy **TLM99si** billentyűzetén nyomja meg ezt:  ( ábra, 1).
6. Irányítsa a készülék felső részéből jövő lézernyalábot a következő fal vagy objektum felé.
7. Az  gomb megnyomásával mérje le a távolságot, és adja hozzá az előző mérési eredményhez.
8. A két mérés összege a kijelző ablak aljánál olvasható le ( ábra, 3).



## Mérési eredmények kivonása

Egyik mérési eredményt ki is vonhatja a másikkól.

1. A készülék bekapcsolásához nyomja meg az **ON** gombot (A ábra, 5).
2. A készülék leméri a készülék **alsó része** és a fal vagy az objektum közötti távolságot (F ábra, 1).  
Ha a készülék alsó része helyett a **felső részétől** szeretne mérni (F ábra, 2), tartsa az ujját 2 másodpercig ezen a gombon: . A kijelzőn a készülék  ikonja erre változik:  (E ábra, 5).
3. Irányítsa a készülék felső részéből jövő lézernyalábot (A ábra 1) a fal vagy az objektum felé, amelynek a távolságát meg szeretné mérni.
4. Nyomja meg az **ON** ikont, hogy lemérje a készülék és a fal vagy objektum közötti távolságot.
5. Jelezze, hogy a következő mérési eredményt ki szeretné vonni a jelenlegiből.
  - A **TLM99** billentyűzetén nyomja meg kétszer ezt az ikont: .
  - A **TLM99s** vagy **TLM99si** billentyűzetén nyomja meg kétszer ezt az ikont: .
6. Irányítsa a készülék felső részéből jövő lézernyalábot a következő fal vagy objektum felé.
7. Az **ON** gomb megnyomásával mérje le a távolságot, és vonja ki az előző mérési eredményből.
8. A két mérés különbsége a kijelző ablak aljánál olvasható le (E ábra, 3).

## Mértékegység váltása

Az aktuális mérés elvégzése után (ha a készülék nem folyamatos mérésre van állítva), átválthatja a mértékegységet decimális lábról (6,21 láb) vegyes számmal kifejezett lábra (6'02"9/16), a vegyes számmal kifejezett lábat méterre (1,894 m), a métert hüvelykre (74 9/16 hüvelyk) vagy a hüvelyket decimális lábra.

- A **TLM99** billentyűzetén nyomja meg ezt a gombot:  (A ábra, 3).
- A **TLM99s** vagy **TLM99si** billentyűzetén nyomja meg a  ikont (B ábra, 1, és tartsa rajta az ujját, amíg át nem vált a mértékegység (2-3 másodperc).

## A TLM99s/TLM99si használata ezzel:



Ha **TLM99s** vagy **TLM99si** készüléke van, használhatja a Bluetooth® funkcióját, és párosíthatja a **STANLEY Smart Connect** alkalmazással a mobiltelefonján vagy táblagépen, és elmentheti a pontos mérési eredményeket az alaprajzokhoz.

1. A  vagy  alkalmazásról töltsse le a **STANLEY Smart Connect** alkalmazást a mobiltelefonjára vagy táblagépre.
2. A **STANLEY Smart Connect** alkalmazással mérje be a helyiséget vagy térséget, amelynek a mérési eredményeit el szeretné menteni, és készítse el az alaprajzot.
3. A **TLM99s** vagy **TLM99si** billentyűzetén az **ON** gombbal kapcsolja be a készüléket.
4. Ha a Bluetooth® ikon nem jelenik meg a kijelzőn (E ábra, 6), a billentyűzet  gombjával kapcsolja be a Bluetooth® funkciót.
5. A **STANLEY Smart Connect** alkalmazással párosítsa mobiltelefonját vagy táblagépét a **TLM99s** vagy **TLM99si** készülékkel.
6. A **TLM99s** vagy **TLM99si** készülékkel mérje le az alaprajzban megadott helyiség vagy térség mindegyik falát, majd szinkronizálja a mérési eredményeket az alaprajzzal.
7. A **STANLEY Smart Connect** alkalmazással mentse el az alaprajzot.

Az elmentett alaprajzot több különféle formátumba (pl. PDF, DXF vagy JPG) exportálhatja, majd kinyomtathatja vagy e-mailben elküldheti másoknak (ingatlanügynökének, home centernek stb.).

### Bluetooth

„A BLUETOOTH® SZÓ ÉS LOGÓ A BLUETOOTH SIG, INC. BEJEGYZETT MÁRKÁVÉDJEGYEI, ÉS AZOKAT A STANLEY TOOLS LICENC ALAPJÁN HASZNÁLJA. MÁS MÁRKÁVÉDJEGYEK ÉS KERESKEDELMII NEVEK A SAJÁT BIRTOKOSAIK TULAJDONÁT KÉPEZIK.”

## A készülék kikapcsolása

A készülék az alábbi módok bármelyikén kapcsolható ki:

- Nyomja le, és tartsa lenyomva az  gombot néhány másodpercig (amíg a kijelző üressé nem válik).
- A készülék automatikusan kikapcsol, ha 90 másodpercig nem használják.

## Garancia

A STANLEY két (2) év garanciát vállal a termék esetleges anyaghibájáért vagy gyártási rendellenességéért. Ez a KORLÁTOZOTT GARANCIA érvényét veszti, ha a terméket helytelenül, rendeltetésellenesen használták, átalakították vagy javították. Bővebb tájékoztatásért és visszaküldésre vonatkozó tudnivalókért hívja fel a 866-786-5924 számot. Eltérő rendelkezés hiányában a STANLEY díjmentesen (anyag- és munkadíjat is beleértve) megjavítja, illetve saját belátása szerint kicseréli a hibásnak talált STANLEY terméket, vagy a hibás készülék ellenében visszatéríti az értékcsökkenéssel kisebbitett vételárat. EZ A KORLÁTOZOTT GARANCIA NEM TERJED KI VÉLETLEN VAGY SZÁRMAZÉKOS KÁROKRA. Némelyik állam nem engedélyezi a véletlen vagy származékos károk kizárását vagy korlátozását, így előfordulhat, hogy ezek a korlátozások Önre nem vonatkoznak. Ez a KÉTÉVI KORLÁTOZOTT GARANCIA az Ön számára specifikus jogokat biztosít, amelyek államonként változhatnak.

A STANLEY a garancián felül: 30 napos pénz-visszafizetési garanciát is vállal a töltőre. Ha STANLEY lézerekészülékének működésével bármilyen okból nincs teljesen megelégedve, a vásárlás dátumától számított 30 napon belül a vásárlási bizonylattal együtt visszaküldheti, és visszakapja a teljes vételárat.

**FONTOS MEGJEGYZÉS:** A készülék helyes használatáért és gondozásáért a vásárló a felelős. A vásárló ezenkívül teljes mértékben felelős a lézerekészülék pontosságának rendszeres ellenőrzéséért és azáltal a műszer kalibrálásáért.

A műszer kalibrálására és gondozására nem terjed ki a garancia.

# Hibakódok

Ha INFO jelenik meg a kijelzőn kódszámmal együtt, tegye meg a megfelelő korrekciós intézkedést.

Kód	Megnevezés	Korrekciós intézkedés
101	Túl gyenge a vett jel, túl hosszú ideig tart a mérés	Használja a céltárgylemezt vagy változtassa meg a célfelületet.
102	A vett jel túl magas	A céltárgy túlságosan visszatükröz. Használja a céltárgylemezt vagy változtassa meg a célfelületet.
201	Túl erős háttérfény	Csökkentse a háttérfényt a célterületen.
202	Megszakadt a lézernyaláb	Távolítsa el az akadályt, és ismétlje meg a mérést.
203	Kevés az áram	Cserélje ki az elemeket.
301	Túl magas hőmérséklet	Hagyja a készüléket a megadott <b>működési hőmérséklet-tartományon belüli</b> hőmérsékletre lehűlni.
302	Túl alacsony hőmérséklet	Hagyja a készüléket a megadott <b>működési hőmérséklet-tartományon belüli</b> hőmérsékletre felmelegedni.
401	Hardverhiba	Kapcsolja be és ki a készüléket többször egymás után. Ha a hiba nem szűnik meg, juttassa el a terméket a szervizbe vagy a forgalmazóhoz. Nézze át a <b>Garancia</b> című részt.
402	Ismeretlen hiba	Vegye fel a kapcsolatot a szervizzel vagy a forgalmazóval. Nézze át a <b>Garancia</b> című részt.

# Műszaki adatok

Hatótávolság	1 m – 30 m
Mérési pontosság*	$\pm 2$ mm
Felbontás**	1 mm
Lézerosztály	2. osztály (IEC/EN60825-1: 2014)
Lézertípus	$\leq 1,0$ mW @ 620-690 nm
Lézer/háttérvilágítás automatikus kikapcsolása	30 mp után
A készülék automatikus kikapcsolása	90 mp után
Folyamatos mérés	Igen
Terület/térfogat	Igen
Elem (2db AAA méretű) élettartama	3000 mérésig (2500 a Bluetooth használatával)
Méretek (magasság x mélység x szélesség)	120 x 48,5 x 26 mm
Súly (elemekkel együtt)	100 g
Tárolási hőmérséklet-tartomány	-10 °C – +60 °C
Üzemi hőmérséklet-tartomány	0 °C – +40 °C
<b>*A mérési pontosság</b> az aktuális körülményektől függ: <ul style="list-style-type: none"><li>• Kedvező <b>körülmények</b> között (jó célfelület és szobahőmérséklet) 10 m-ig.</li><li>• Kedvezőtlen <b>körülmények</b> között (ragyogó napfény, nagyon gyengén visszatükröző célfelület vagy nagy hőmérséklet-ingadozások) a hibahatár méterenként <math>\pm 0,25</math> mm-rel változhat 10 m-nél nagyobb távolságokon.</li></ul>	
<b>**Felbontás:</b> a látható legfinomabb mérés. Hüvelykben: 1/16". Milliméterben: 1 mm.	

# Obsah

- Bezpečnosť používateľa
- Bezpečnosť batérie
- Nastavenie (vloženie batérií)
- Obsluha
- Záruka
- Chybové kódy
- Technické údaje

Všetky časti tejto príručky si odložte pre použitie v budúcnosti.

## Bezpečnosť používateľa



### VAROVANIE:

Pred použitím tohto výrobku si pozorne prečítajte bezpečnostné pokyny a príručku k produktu. Osoba zodpovedná za produkt musí zabezpečiť, aby všetci používatelia poznali a dodržiavali tieto pokyny.



### VAROVANIE:

Na vašom laserovom prístroji je umiestnený štítok s nasledovnými informáciami, ktorý vás z dôvodu pohodlia a bezpečnosti informuje o laserovej triede.

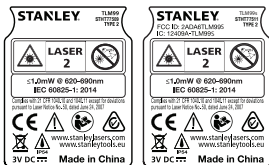

SK



Prístroj TLM99/TLM99s/TLM99si emituje viditeľný laserový lúč tak, ako to vidíte na obrázku A. Emitovaný laserový lúč patrí do laserovej triedy 2 podľa normy IEC 60825-1 a je v súlade s Z1 CFR 1040.10 a 1040.11, okrem odchýlok podľa vyhlášky o laseroch č. 50 zo dňa 24. júna 2007.



### VAROVANIE:

Počas obsluhy laserového prístroja dávajte pozor, aby ste si nevystavili oči emitovanému laserovému lúču (zdroju červeného svetla). Expozícia laserovému lúču po dlhší čas môže byť pre vaše oči nebezpečná. Nepozerajte sa do lúča s optickými pomôckami.



VAROVANIE: Aby sa znížilo riziko úrazu, používateľ si musí preštudovať používateľskú príručku k produktu, príručku o laserovej bezpečnosti a bezpečnostné upozornenia k batériám.

## Prehlásenie o zhode s ES Smernica o rádiovom zariadení



### LASEROVÝ BLUETOOTH MERAČ VZDIALENOSTI značky Stanley TLM99s/TLM99si

Spoločnosť Stanley týmto vyhlasuje, že LASEROVÝ BLUETOOTH MERAČ VZDIALENOSTI značky Stanley TLM99s/TLM99si je v súlade so smernicou 2014/53/EÚ a so všetkými platnými požiadavkami smernice EÚ.

Úplné znenie vyhlásenia o zhode EÚ si môžete vyžiadať v spoločnosti Stanley Tools, Egide Walschaertsstraat 14-16, 2800 Mechelen, Belgicko. K dispozícii je tiež na nasledujúcej internetovej adrese: [www.2helpu.com](http://www.2helpu.com).

Vyhľadajte podľa čísla výrobku a typu uvedeného na typovom štítku.

## Bezpečnosť batérie



VAROVANIE: Batérie môžu explodovať alebo vytiecť a môžu spôsobiť zranenie alebo požiar. Aby ste znížili riziko:

VŽDY dodržiavajte všetky pokyny a varovania uvedené na štítku batérie a na jej obale.

NESKRATUJTE kontakty batérií.

NENABIJAJTE alkalické batérie.

NEMIEŠAJTE staré a nové batérie. Všetky batérie vymieňajte vždy súčasne za nové batérie rovnakej značky a typu.

**NEMIEŠAJTE** batérie s rôznym chemickým zložením.

**NEVHADZUJTE** batérie do ohňa.

**VŽDY** ich držte mimo dosahu detí.

**VŽDY** vyberte batérie, ak prístroj nebudete používať po dobu niekoľkých mesiacov.

**POZNÁMKA:** Uistite sa, že používate odporúčané batérie.

**POZNÁMKA:** Uistite sa, že batérie sú vložené správnym spôsobom a so správnou polaritou.

## Nastavenie (vloženie batérií)

1. V zadnej časti prístroja TLM99, TLM99s alebo TLM99si nájdite západku priestoru pre batérie (obrázok © č. 2).
2. Prstom potiahnite západku smerom nahor, aby sa odomkla a vyberte kryt priestoru pre batérie (obrázok ⓓ č. 1 a č. 2).
3. Vložte dve batérie AAA, pričom sa uistíte, že póly - a + každej z batérií sú umiestnené tak, ako je to znázornené v priestore pre batérie (obrázok ⓓ č. 3).
4. Zasuňte kolíky v dolnej časti krytu batérií do drážok v priestore pre batérie (obrázok ⓓ č. 4).
5. Zatláčajte kryt smerom nadol, kým nezapadne na svoje miesto (obrázok ⓓ č. 5).



Keď je prístroj v polohe ON (ZAP), na displeji sa zobrazí stav batérie (obrázok ⓔ č. 1).

## Obsluha

### Zmeranie vzdialenosti k stene alebo predmetu

1. Prístroj zapnite kliknutím na  (obrázok Ⓐ č. 5).

2. Prístroj odmeria vzdialenosť od **spodnej strany** prístroja k stene alebo predmetu (obrázok ⓕ č. 1).



Ak chcete merať od **hornej strany** prístroja namiesto spodnej (obrázok ⓕ č. 2), podržte tlačidlo  na 2 sekundy. V okne displeja sa ikona prístroja zmení z  na  (obrázok ⓔ č. 5).

3. Namierte laserom v hornej časti prístroja (obrázok Ⓐ č. 1) smerom k stene alebo predmetu, ktorých vzdialenosť potrebujete odmerať (obrázok ⓕ).
4. Kliknutím na  zmerajte vzdialenosť od prístroja k stene alebo predmetu.
5. V spodnej časti okna displeja (obrázok Ⓐ č. 2) si pozrite aktuálne meranie (obrázok ⓔ č. 3).

Ak chcete vykonať nové meranie, kliknutím na  presuniete aktuálne meranie nahor do predchádzajúceho riadku na okne displeja (obrázok ⓔ č. 2). Následne zopakujte kroky 2-5.

### Nepretržité meranie vzdialenosti

Na uskutočnenie série meraní, zatiaľ čo sa presúvate, zmeňte na režim nepretržitého merania.

1. Prístroj zapnite kliknutím na  (obrázok Ⓐ č. 5).
2. Namierte laserom v hornej časti prístroja (obrázok Ⓐ č. 1) smerom k stene alebo predmetu, ktorých vzdialenosť potrebujete odmerať (obrázok ⓕ).
3. Kliknutím na tlačidlo  a jeho podržaním na 2 sekundy zapnete režim nepretržitého merania.
4. V dolnej časti okna displeja (obrázok Ⓐ č. 2) si pozrite aktuálne meranie (obrázok ⓔ č. 3), ktoré sa pri pohybovaní prístrojom bude neustále meniť.
5. Ak chcete vykonať aktuálne meranie (od prístroja k stene alebo predmetu) a ukončiť režim nepretržitého merania, kliknite na tlačidlo .





Abyste vykonali nové meranie, kliknutím na  presuniete aktuálne meranie nahor do predchádzajúceho riadku na okienku displeja. Následne zopakujte kroky 2-5.



## Meranie plochy

Môžete zmerať plochu steny, podlahy alebo predmetu.



1. Prístroj zapnite kliknutím na  (obrázok  č. 5).

2. Prístroj odmeria vzdialenosť od **spodnej strany** prístroja k stene alebo predmetu (obrázok  č. 1).



Ak chcete merať od **hornej strany** prístroja namiesto spodnej (obrázok  č. 2), podržte tlačidlo  na 2 sekundy. V okne displeja sa ikona prístroja zmení z  na  (obrázok  č. 5).

3. Kliknutím na  sa na okienku displeja zobrazí  (obrázok  č. 4).

4. Zmerajte šírku.

- Zacielte hornú stranu prístroja na jednu stranu cieľa (stena, podlaha alebo predmet).
- Umiestnite prístroj na jeden koniec cieľa a namierte laserovú bodku pozdĺž šírky. (Obrázok  č. 1 ukazuje, kam umiestniť prístroj v prípade, ak meriate zo **spodnej strany** prístroja.)
- Kliknutím na  zobrazíte meranie šírky v hornej časti okienka displeja.

5. Zmerajte dĺžku.

- Umiestnite prístroj na jeden koniec cieľa a namierte laserovú bodku pozdĺž dĺžky. (Obrázok  č. 2 ukazuje, kam umiestniť prístroj v prípade, ak meriate zo **spodnej strany** prístroja.)
- Kliknutím na  zobrazíte meranie dĺžky v druhom riadku okienka displeja.





6. Zobrazte meranie **plochy** v spodnej časti okna displeja (obrázok  č. 3).



## Meranie objemu

Môžete zmerať objem miestnosti alebo predmetu.



1. Prístroj zapnite kliknutím na  (obrázok  č. 5).

2. Prístroj odmeria vzdialenosť od **spodnej strany** prístroja k stene alebo predmetu (obrázok  č. 1).



Ak chcete merať od **hornej strany** prístroja namiesto spodnej (obrázok  č. 2), podržte tlačidlo  na 2 sekundy. V okne displeja sa ikona prístroja zmení z  na  (obrázok  č. 5).

3. Dvojitým kliknutím na  sa na okne displeja zobrazí  (obrázok  č. 4).



4. Zmerajte šírku.

- Zacielte hornú stranu prístroja na jednu stranu cieľa (miestnosť alebo predmet).
- Umiestnite prístroj na jeden koniec cieľa a namierte laserovú bodku pozdĺž šírky. (Obrázok  č. 1 ukazuje, kam umiestniť prístroj v prípade, ak meriate zo **spodnej strany** prístroja.)
- Kliknutím na  zobrazíte meranie šírky v hornej časti okienka displeja.

5. Zmerajte dĺžku.

- Umiestnite prístroj na jeden koniec cieľa a namierte laserovú bodku pozdĺž dĺžky. (Obrázok  č. 2 ukazuje, kam umiestniť prístroj v prípade, ak meriate zo **spodnej strany** prístroja.)
- Kliknutím na  zobrazíte meranie dĺžky v druhom riadku okienka displeja.

6. Zmerajte výšku.



- Umiestnite prístroj na jeden koniec cieľa a namierte laserovú bodku pozdĺž výšky. (Obrázok  č. 3 ukazuje, kam umiestniť prístroj v prípade, ak meriate zo **spodnej strany** prístroja.)
- Kliknutím na  zobrazíte meranie výšky v treťom riadku okna displeja.





7. Zobrazte meranie **objemu** v spodnej časti okna displeja (obrázok  č. 3).











## Sčítanie meraní

Môžete sčítať dve merania, čím získate súčet meraní dvoch vzdialeností.















1. Prístroj zapnite kliknutím na  (obrázok  č. 5).
2. Prístroj odmeria vzdialenosť od **spodnej strany** prístroja k stene alebo predmetu (obrázok  č. 1).

Ak chcete merať od **hornej strany** prístroja namiesto spodnej (obrázok  č. 2), podržte tlačidlo  na 2 sekundy. V okne displeja sa ikona prístroja zmení z  na  (obrázok  č. 5).

3. Namierte laserom v hornej časti prístroja (obrázok  č. 1) smerom k stene alebo predmetu, ktorých vzdialenosť potrebujete odmerať.
4. Kliknutím na  zmerajte vzdialenosť od prístroja k stene alebo predmetu.
5. Označte, že chcete pripočítať toto meranie k ďalšiemu meraniu.
  - Na klávesnici prístroja **TLM99** kliknite na  (obrázok  č. 7).
  - Na klávesnici prístroja **TLM99s** alebo **TLM99si** kliknite na  (obrázok  č. 1).
6. Namierte laserom v hornej časti prístroja smerom k ďalšej stene alebo predmetu.
7. Kliknutím na  odmeriate vzdialenosť a pripočítate ju k predchádzajúcemu meraniu.
8. Zobrazte súčet dvoch meraní v spodnej časti okna displeja (obrázok  č. 3).





## Odočítanie meraní

Môžete odpočítať jedno meranie od druhého.

1. Prístroj zapnite kliknutím na  (obrázok  č. 5).
2. Prístroj odmeria vzdialenosť od **spodnej strany** prístroja k stene alebo predmetu (obrázok  č. 1).  
Ak chcete merať od **hornej strany** prístroja namiesto spodnej (obrázok  č. 2), podržte tlačidlo  na 2 sekundy. V okne displeja sa ikona prístroja zmení z  na  (obrázok  č. 5).
3. Namierte laserom v hornej časti prístroja (obrázok  č. 1) smerom k stene alebo predmetu, ktorých vzdialenosť potrebujete odmerať.
4. Kliknutím na  zmerajte vzdialenosť od prístroja k stene alebo predmetu.
5. Označte, že chcete odpočítať nasledujúce meranie od tohto merania.
  - Na klávesnici prístroja **TLM99** dvakrát kliknite na .
  - Na klávesnici prístroja **TLM99s** alebo **TLM99si** dvakrát kliknite na .
6. Namierte laserom v hornej časti prístroja smerom k ďalšej stene alebo predmetu.
7. Kliknutím na  odmeriate vzdialenosť a odčítate ju od predchádzajúceho merania.
8. Zobrazte rozdiel medzi dvomi meraniami v spodnej časti okna displeja (obrázok  č. 3).

## Zmena merných jednotiek

Po prevzatí aktuálneho merania (zariadenie nie je v režime nepretržitého merania) môžete zmeniť mernú jednotku z desiatinných stôp (6,21 stopy) na frakčné stopy (6'02"9/16), frakčné stopy na metre (1,894 m), metre na palce (74 9/16 palca) alebo palce na desiatinné stopy.

- Na klávesnici prístroja **TLM99** kliknite na  (obrázok  č. 3).
- Na klávesnici prístroja **TLM99s** alebo **TLM99si** podržte  (obrázok  č. 1) dovtedy, kým neuvidíte zmenu merania (2–3 sekundy).

## Používanie prístroja TLM99s/TLM99si

### s aplikáciou



Ak máte prístroj **TLM99s** alebo **TLM99si**, môžete využiť jeho funkciu Bluetooth®, spárovať prístroj s aplikáciou **STANLEY Smart Connect** v mobilnom telefóne alebo tablete a následne zaznamenať presné merania do svojich pôdorysných plánov.

1. Zo služby  alebo  si prevezmite aplikáciu **STANLEY Smart Connect** do svojho mobilného telefónu alebo tabletu.
2. Pomocou aplikácie **STANLEY Smart Connect** zaznamenajte miestnosť alebo priestor, pre ktorý chcete zaznamenať merania a vytvorte pôdorys.
3. Na klávesnici prístroja **TLM99s** alebo **TLM99si** kliknutím na  zapnete prístroj.
4. Ak sa v okne displeja nezobrazí ikona Bluetooth®, (obrázok (E) č. 6), kliknutím na tlačidlo  na klávesnici zapnete rozhranie Bluetooth®.
5. Pomocou aplikácie **STANLEY Smart Connect** spárujte svoj mobilný telefón alebo tablet s prístrojom **TLM99s** alebo **TLM99si**.
6. Pomocou prístroja **TLM99s** alebo **TLM99si** odmerajte jednotlivé steny v miestnosti alebo priestore zaznamenanom v pôdorysnom pláne a zosynchronizujte merania s plánom.
7. Pomocou aplikácie **STANLEY Smart Connect** uložte pôdorysný plán.

Po uložení pôdorysného plánu ho môžete exportovať do jedného z niekoľkých rôznych formátov súboru vrátane PDF, DXF alebo JPG a vytlačiť, alebo poslať pôdorysný plán e-mailom iným osobám (vašej realitnej kancelárii, stavebninám atď.).

#### Bluetooth

„SLOVNÁ OCHRANNÁ ZNÁMKA A LOGÁ BLUETOOTH® SÚ REGISTROVANÉ OCHRANNÉ ZNÁMKY VLASTNENÉ SPOLOČNOSŤOU BLUETOOTH SIG, INC. A SPOLOČNOSŤ STANLEY TOOLS POUŽÍVA TIETO ZNÁMKY NA ZÁKLADE LICENCIE. OSTATNÉ OCHRANNÉ ZNÁMKY A OBCHODNÉ NÁZVY SÚ MAJETKOM PRISLUŠNÝCH VLASTNÍKOV.“

## Vypnutie prístroja

Prístroj sa dá vypnúť niektorým z týchto spôsobov:

- Stlačte a podržte tlačidlo  na niekoľko sekúnd (pokým sa displej nevymaže).
- Ak prístroj nebudete 90 sekúnd používať, vypne sa automaticky.

## Záruka

Spoločnosť STANLEY dáva na tento produkt záruku dva (2) roky na chyby materiálu a vyhotovenia. Táto **OBMEDZENÁ ZÁRUKA** sa nevzťahuje na produkty, ktoré nie sú správne používané, sú poškodené, pozmenené alebo opravované. Viac informácií a pokyny pre vrátenie získate na čísle 866-786-5924. Pokým nie je uvedené inak, spoločnosť STANLEY bezplatne opraví každý produkt značky STANLEY, o ktorom zistí, že je chybný, a to vrátane dielov a práce, prípadne, podľa uváženia spoločnosti STANLEY, vymení takéto prístroje, alebo vráti kúpnu cenu zníženú o amortizáciu, výmenou za chybný prístroj. **TÁTO OBMEDZENÁ ZÁRUKA VYLUČUJE VŠETKY NÁHODNÉ ALEBO NÁSLEDNÉ ŠKODY.** V niektorých štátoch nie je povolené vylúčiť alebo obmedziť náhodné alebo následné škody, preto sa tieto obmedzenia na vás nemusia vzťahovať. Táto **DVOJROČNÁ OBMEDZENÁ ZÁRUKA** vám poskytuje špecifické zákonné práva, ktoré sa medzi jednotlivými štátmi môžu líšiť. Okrem tejto záruky sa na lasery spoločnosti STANLEY vzťahuje: 30-dňová záruka vrátenia peňazí. Ak z akéhokoľvek dôvodu nebudete úplne spokojný s výkonom laseru od spoločnosti STANLEY, môžete ho do 30 dní od dátumu zakúpenia vrátiť spolu s pokladničným dokladom a vrátame vám celú sumu.

**DÔLEŽITÉ UPOZORNENIE:** Zákazník je zodpovedný za správne používanie a starostlivosť o prístroj. Okrem toho je zákazník úplne zodpovedný za pravidelné kontroly presnosti laserovej jednotky, a teda za kalibráciu prístroja.

Na kalibráciu a starostlivosť sa záruka nevzťahuje.

# Chybové kódy

Ak sa na okienku displeja zobrazí INFO s číslom kódu, vykonajte príslušnú nápravnú činnosť.

Kód	Popis	Nápravné opatrenie
101	Prijímaný signál je príliš slabý, doba merania je príliš dlhá	Použite terčík alebo zmeňte cieľovú plochu.
102	Prijímaný signál je príliš silný	Cieľ je príliš reflexný. Použite terčík alebo zmeňte cieľovú plochu.
201	Na pozadí je priveľa svetla	Znížte osvetlenie pozadia na cieľovej ploche.
202	Laserový lúč je prerušovaný	Odstráňte prekážku a meranie zopakujte.
203	Nedostatočné napájanie	Vymeňte batérie.
301	Teplota je príliš vysoká	Nechajte zariadenie vychladnúť na teplotu v rámci predpísaného <b>prevádzkového rozsahu teploty</b> .
302	Teplota je príliš nízka	Nechajte zariadenie zohriať sa na teplotu v rámci predpísaného <b>prevádzkového rozsahu teploty</b> .
401	Hardvérová chyba	Niekoľkokrát zapnite a vypnite zariadenie. Ak sa chyba stále vyskytuje, vráťte chybné zariadenie do servisného strediska alebo k distribútorovi. Obráťte sa na <b>záruku</b> .
402	Neznáma chyba	Kontaktujte servisné stredisko alebo distribútora. Obráťte sa na <b>záruku</b> .

# Technické údaje

Dosah	1 m až 30 m (4 palce až 100 stôp)
Presnosť merania*	$\pm 2$ mm ( $\pm 3/32$ palca)*
Rozlíšenie**	1 mm (1/16 palca)**
Laserová trieda	Trieda 2 (IEC/EN60825-1: 2014)
Typ laseru	$\leq 1,0$ mW pri 620 – 690 nm
Laser/automatické vypnutie podsvietenia	Po 30 s
Automatické vypnutie jednotky	Po 90 s
Nepretržité meranie	Áno
Plocha/objem	Áno
Životnosť batérie (2 x AAA)	Až 3 000 meraní (2 500 s rozhraním Bluetooth)
Rozmery (V x H x Š)	120 x 48,5 x 26 mm (4,72 x 1,91 x 1,02 palca)
Hmotnosť (s batériami)	100 g (3,21 unce)
Rozsah teploty skladovania	-10 °C až +60 °C (14 °F až 140 °F)
Rozsah prevádzkovej teploty	0 °C až +40 °C (32 °F až 104 °F)

\*Presnosť merania závisí od aktuálnych podmienok:

- Pri **priaznivých** podmienkach (dobrý povrch cieľového predmetu a dobrá izbová teplota) až na 10 m (33 stôp).
- Pri **nepriaznivých** podmienkach (jasné slnečné svetlo, veľmi málo reflexný povrch cieľového predmetu alebo veľké výkyvy teploty) sa chyba môže zvýšiť o  $\pm 0,25$  mm/m ( $\pm 0,003$  palca/stopy) pri vzdialenostiach väčších ako 10 m (33 stôp).

\*\*Rozlíšenie je najjemnejšie meranie, ktoré môžete vidieť. V palcoch je to 1/16 palca. V milimetroch je to 1 mm.

# Vsebina

- Varnost uporabnika
- Varnost baterije
- Nastavitve (napajanje baterij)
- Delovanje
- Garancija
- Kode napak
- Specifikacije

Shranite vsa poglavja teh navodil za uporabo tudi v prihodnje.

## Varnost uporabnika



### OPOZORILO:

Pred uporabo tega izdelka pazljivo preberite Varnostna opozorila in navodila za uporabo. Oseba, ki je odgovorna za izdelek se mora prepričati, da vsi uporabniki naprave razumejo navodila za uporabo in da ravnajo v skladu z njimi.



### OPOZORILO:

Za večjo varnost in udobje je na napravi nameščena naslednja nalepka z informacijo o oznaki za razred laserja.

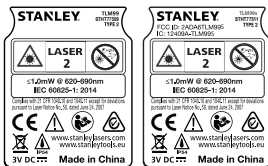

Orodja TLM99/TLM99s/TLM99si oddajajo vidni laserski žarek, kot je prikazano v sliki A. Laserski žarek, ki se oddaja, je laser razreda 2 po IEC 60825-1 in je skladen z 21 CFR 1040.10 ter 1040.11, razen za odstopanja v skladu z obvestilom št. 50 za laserje, z dne 24. junija, 2007.



### OPOZORILO:

Med delovanjem laserskega orodja bodite previdni in ne izpostavljajte svojih oči oddanemu laserskemu žarku (vir rdeče svetlobe). Daljša izpostavljenost laserskemu žarku je lahko nevarno za vaše oči. Ne glejte v žarek z optičnimi pripomočki.



**OPOZORILO:** Za zmanjšanje tveganja poškodb mora uporabnik prebrati navodila za uporabo izdelka ter priročnika o varnosti laserskih naprav in informacij o varnosti baterij.

## Izjava EU o skladnosti Direktiva o radijski opremi



### Stanley BLUETOOTH LASERSKI MERILNIK RAZDALJ

#### TLM99s/TLM99si

Stanley izjavlja, da je Stanley BLUETOOTH LASERSKI MERILNIK RAZDALJ TLM99s/TLM99si v skladu z direktivo 2014/53/EU in vsemi zahtevami direktiv EU, ki se uporabljajo.

Celotno besedilo izjave EU o skladnosti lahko zahtevate pri Stanley Tools, Egide Walschaertsstraat 14-16, 2800 Mechelen, Belgija ali je na voljo na naslednjem internetnem naslovu: [www.2helpu.com](http://www.2helpu.com).

Iščite po številki izdelka in tipa, ki sta navedeni na ploščici z imenom.

## Varnost baterije



**OPOZORILO:** Baterije lahko eksplodirajo ali iztekajo in povzročijo telesne poškodbe ali požar. Za zmanjšanje tveganja:

**VEDNO** upoštevajte vsa navodila in opozorila na nalepki baterije in embalaži.

**NE POVZROČAJTE** kratkega stika na polih baterije.

**NE** polnite alkalnih baterij.

**NE** mešajte rabljenih in novih baterij. Vedno zamenjajte sočasno vse baterije z novimi, ki naj bodo istega tipa in znamke.

**NE** mešajte baterij z različno kemično sestavo.

NE mečite baterij v ogenj.

**VEDNO** shranjujte baterije izven dosega otrok.

**VEDNO** Odstranite baterije, če naprave več mesecev ne boste uporabljali več mesecev.

**POMNITE:** Zagotovite, da ste uporabili priporočene baterije.

**POMNITE:** Zagotovite, da so baterije vstavljene pravilno glede na pole.

## Nastavitev (napajanje baterij)

1. Poiščite jeziček predala za baterije na hrbtni strani orodij TLM99, TLM99s, ali TLM99si (slika C, št. 2).

2. S prsti povlecite jeziček navzgor, da bi odpahnili in odstranili pokrov predala za baterije (slika D, št. 1 in št. 2).

3. Vstavite dve bateriji AAA in zagotovite, da bosta konca - in + vsake od baterij vstavljena v skladu s shemo v notranjosti predala za baterije (slika D, št. 3).

4. Z nožicama na dnu pokrova predala za baterije potisnite pokrov na predal za baterije (slika D, št. 4).

5. Pokrov predala za baterije potisnite navzdol, dokler se ne zaskoči v položaju (slika D, št. 5).

Ko je orodje VKLOPLJENO, se v okencu na zaslonu pokaže raven napolnjenosti baterije (slika E, št. 1).



SI

## Delovanje

### Merjenje razdalje do stene ali predmeta

1. ZA vklop orodja kliknite na , (slika A, št. 5).

2. Orodje bo izmerilo razdaljo od dna orodja do stene (slika F, št. 1).

Za merjenje od vrha orodja, namesto od dna (slika F, št. 2), držite pritisnjeno  za 2 sekundi. Na zaslonu se bo ikona spremenila z  v  (slika E, št. 5).

3. Laser na vrhu orodja (slika A, št. 1) usmerite proti steni ali predmetu, do katerih želite izmeriti razdaljo (slika F).

4. Kliknite na , da bi izmerili razdaljo od orodja do stene ali predmeta.

5. Na dnu zaslona (slika A, št. 2) lahko vidite trenutno meritev (slika E, št. 3).

Za novo merite kliknite na , da bi premaknili trenutno meritev navzgor v prejšnjo vrstico na zaslonu (slika E, št. 2). Nato ponovite korake 2-5.

### Neprekinjeno merjenje razdalj

Za zaporedno merjenje med premikanjem preklopite na način Neprekinjeno merjenje (Continuous Measure)

1. ZA vklop orodja kliknite na , (slika A, št. 5).

2. Laser na vrhu orodja (slika A, št. 1) usmerite proti steni ali predmetu, do katerih želite izmeriti razdaljo (slika F).

3. Za vklop neprekinjenega merjenja kliknite in držite pritisnjen  za 2 sekundi.

4. Na dnu zaslona (slika A, št. 2) pogledajte trenutno meritev (slika E, št. 3), ki se bo spreminjala s premikanjem orodja.

5. Za trenutno merite (od dna orodja do stene ali premeta) in izhod iz načina Neprekinjeno merjenje kliknite na .





Za novo merjenje kliknite na , da bi premaknili trenutno meritev v prejšnjo vrstico v okencu na zaslonu. Nato ponovite korake 2-5.



## Merjenje površine

Izmerite lahko površino stene, tal ali predmeta.



1. Za vklop orodja kliknite na , (slika , št. 5).

2. Orodje bo izmerilo razdaljo od dna orodja do stene (slika , št. 1).



Za merjenje od vrha orodja, namesto od dna (slika , št. 2), držite pritisnjeno  za 2 sekundi. Na zaslonu se bo ikona spremenila z  v  (slika , št. 5).

3. Kliknite na  za prikaz  na zaslonu (slika , št. 4).

4. Merjenje širine.

- Zgornji del orodja usmerite na eno stran cilja (stena, tla ali predmet).
- Orodje namestite na eno stran cilja in usmerite lasersko piko po širini. (Slika , št. 1 kaže, kje morate namestiti orodje, če merite od dna orodja.)
- Kliknite na  za prikaz izmerjene širine v zgornjem delu okenca na zaslonu.

5. Merjenje dolžine.

- Orodje namestite na eno stran cilja in usmerite lasersko piko po dolžini. (Slika , št. 2 kaže, kje morate namestiti orodje, če merite od dna orodja.)
- za prikaz izmerjene dolžine v drugi vrstici okenca na zaslonu Kliknite na .





6. Poglejte meritev površine na dnu zaslona (slike , št. 3).



## Merjenje prostornine

Izmerite lahko prostornino sobe ali predmeta.



1. Za vklop orodja kliknite  (slika , št. 5).

2. Orodje bo izmerilo razdaljo od dna orodja do stene (slika , št. 1).



Za merjenje od vrha orodja, namesto od dna (slika , št. 2), držite pritisnjeno  za 2 sekundi. Na zaslonu se bo ikona spremenila z  v  (slika , št. 5).

3. Kliknite dvakrat , da bi na zaslonu prikazali  (slika , št. 4).



4. Merjenje širine.

- Zgornji del orodja usmerite na eno stran cilja (sobe ali predmeta).
- Orodje namestite na eno stran cilja in usmerite lasersko piko po širini. (Slika , št. 1 kaže, kje morate namestiti orodje, če merite od dna orodja.)
- Kliknite na  za prikaz izmerjene širine v zgornjem delu okenca na zaslonu.

5. Merjenje dolžine.

- Orodje namestite na eno stran cilja in usmerite lasersko piko po dolžini. (Slika , št. 2 kaže, kje morate namestiti orodje, če merite od dna orodja.)
- za prikaz izmerjene dolžine v drugi vrstici okenca na zaslonu Kliknite na .











6. Merjenje višine.





- Orodje namestite na eno stran cilja in usmerite lasersko piko po višini. (Slika , št. 3 kaže, kje morate namestiti orodje, če merite od dna orodja.)
- Kliknite na  za prikaz izmerjene višine v tretji vrstici zaslona.



7. Poglejte meritev prostornine na dnu zaslona (slike , št. 3).

## Seštevanje meritev

Seštejete lahko dve meritvi, da bi dobili celotno meritev dveh razdalj.















1. Za vklop orodja kliknite na  (slika , št. 5).
2. Orodje bo izmerilo razdaljo od dna orodja do stene (slika , št. 1).  
Za merjenje od vrha orodja, namesto od dna (slika , št. 2), držite pritisnjeno  za 2 sekundi. Na zaslonu se bo ikona spremenila z  v  (slika , št. 5).
3. Laser na vrhu orodja (slika , št. 1) usmerite proti steni ali predmetu, do katerih želite izmeriti razdaljo.
4. Kliknite na , da bi izmerili razdaljo od orodja do stene ali predmeta.
5. Označite, da želite to meritev prišteti k naslednji meritvi.

- Na tipkovnici **TLM99** kliknite na  (slika , št. 7).
- Na tipkovnici **TLM99s** ali **TLM99si** kliknite na  (slika , št. 1).

6. Laser na vrhu orodja usmerite proti naslednji steni ali predmetu.
7. Da bi izmerili naslednjo razdaljo in jo prišteli k prejšnji meritvi kliknite na .
8. Na dnu zaslona lahko vidite vsoto obeh meritev (slika , št. 3).





## Odštevanje meritev

Eno meritev lahko odštejete od druge.

1. ZA vklop orodja kliknite na , (slika , št. 5).
2. Orodje bo izmerilo razdaljo od dna orodja do stene (slika , št. 1).  
Za merjenje od vrha orodja, namesto od dna (slika , št. 2), držite pritisnjeno  za 2 sekundi. Na zaslonu se bo ikona spremenila z  v  (slika , št. 5).
3. Laser na vrhu orodja (slika , št. 1) usmerite proti steni ali predmetu, do katerih želite izmeriti razdaljo.
4. Kliknite na , da bi izmerili razdaljo od orodja do stene ali predmeta.
5. Označite, da želite naslednjo meritev odšteti od te meritve.
  - Na tipkovnici **TLM99** kliknite dvakrat na .
  - Na tipkovnici **TLM99s** ali **TLM99si** kliknite dvakrat na .
6. Laser na vrhu orodja usmerite proti naslednji steni ali predmetu.
7. Da bi izmerili razdaljo in jo odšteli od prejšnje meritve kliknite na .
8. Na dnu zaslona lahko vidite razliko med obema meritvama (slika , št. 3).

## Menjava enot za merjenje

Ko ste opravili trenutno meritev (naprava ni v načinu Neprekinjeno merjenje), lahko spreminjate enoto merjenja iz decimalnih čevljev (6,21 čevljev) v frakcijske čevlje (6'02"9/16), frakcijske čevlje v metre (1,894 m), metre v palce (74 9/16 in), ali palce v decimalne čevlje.

- Na tipkovnici **TLM99** kliknite na  (slika , št. 3).
- Na tipkovnici **TLM99s** ali **TLM99si** držite pritisnjen  (slika , št. 1), dokler ne opazite spremembe meritve (2-3 sekunde).



## Uporaba TLM99s/TLM99si s



Če imate **TLM99s** ali **TLM99si** lahko uporabite njun Bluetooth® za povezovanje s programčkom **STANLEY Smart Connect** na pametnem telefonu ali tabličnem računalniku in tam zabeležite izmerjene mere za tloris.

1. V ali lahko prenesete programček **STANLEY Smart Connect** na svoj pametni telefon ali tablični računalnik.
2. S programčkom **STANLEY Smart Connect** lahko zajamete sobo ali prostor, za katerega želite zabeležiti mere in jih vgraditi v svoj tloris.
3. Na tipkovnici **TLM99s** ali **TLM99si** kliknite in vklopite orodje.
4. Če se ikona Bluetooth® ne pokaže na zaslonu (slika (E), št. 6), kliknite na tipkovnici in tako vklopite Bluetooth®.
5. Programček **STANLEY Smart Connect** uporabite za povezovanje svojega pametnega telefona ali tabličnega računalnika s **TLM99s** ali **TLM99si**.
6. Napravi **TLM99s** ali **TLM99si** uporabite za zajem mer vsake stene v sobi ali prostoru v tlorisu in sinhronizirajte mere s tlorisom.
7. S programčkom **STANLEY Smart Connect** shranite tloris.

Ko ste shranili tloris, ga lahko izvozite v enem od številnih datotečnih formatov, vključno s PDF, DXF ali JPG in ga natisnete ali pošljete po e-pošti drugim ljudem (svojemu nepremičninskemu agentu, domačo centralo itd.).

### Bluetooth

\*SVETOVNA BLAGOVNA ZNAMKA BLUETOOTH® IN LOGO-TIPI SO REGISTRIRANE BLAGOVNE ZNAMKE PODJETJA BLUETOOTH SIG, INC. IN STANLEY TOOLS UPORABLJA TO BLAGOVNO ZNAMKO NA PODLAGI LICENCE. OSTALE BLAGOVNE ZNAMKE IN TOVARNIŠKA IMENA SO BLAGOVNE ZNAMKE SVOJIH LASTNIKOV.

## Izklop orodja

Orodje lahko izklopite na enega od naslednjih načinov:

- Pritisnite in držite pritisnjen nekaj sekund (dokler se zaslon ne izprazni).
- Če orodja ne uporabljate 90 sekund, se bo ugasnilo samodejno.

## Garancija

STANLEY daje za ta predmet garancijo dve (2) leti za napake v materialu ali izdelavi. Ta OMEJENA GARANCIJA ne pokriva izdelkov, ki so se uporabljali napačno, so bili zlorabljeni, spremenjeni ali popravljeni. Za več informacij pokličite 866-786-5924, ali vrnite navodila. Če ni drugače navedeno, bo STANLEY brezplačno popravil kateri koli izdelek STANLEY, ki je pokvarjen, vključno s stroški za sestavne dele in delo, ali pa bo po lastni izbiri STANLEY zamenjal pokvarjeno orodje ali vrnil kupnino za pokvarjeno orodje, zmanjšano za amortizacijo. TA OMEJENA GARANCIJA IZKLUJUJE VSE POŠKODBE, NASTALE ZARADI NEZGOD ALI POSLEDIC NEZGOD. Nekatera stanja ne dovoljujejo izključitev ali omejitev nezgod ali posledične škode, zato se te omejitve morda ne bodo uporabljale pri vas. Ta OMEJENA DVOLETNA GARANCIJA vam daje posebne pravne pravice, ki se lahko razlikujejo od države do države. Poleg te garancije so laserji STANLEY pokriti še S: 30-dnevno garancijo za vrnitev denarja. Če iz kakršnega koli razloga niste v celoti zadovoljni z lastnostmi laserja STANLEY, ga lahko vrnete v 30 dneh od dneva nakupa in vrnil vam bodo celotno kupnino.

POMEMBNO OPOZORILO: Kupec je odgovoren za pravilno uporabo in nego naprave. Prav tako je kupec odgovoren za občasno preverjanje natančnosti merjenja in posledično za umerjanje naprave.

Umerjanje in nega naprave nista predmet te garancije.

# Kode napak

Če se v okencu na zaslonu pokaže INFO s številko kode, opravite ustrezni popravek:

Koda	Opis	Popravilo
101	Sprejeti signal je preslab, čas meritve je predolg	Uporabite ciljno ploščo ali spremenite merjeno površino.
102	Sprejeti signal je premočan	Merjena površina premočno odbija. Uporabite ciljno ploščo ali spremenite merjeno površino.
201	Premočna svetloba iz ozadja	V območju merjenja zmanjšajte svetlobo iz ozadja
202	Laserski žarek prekinjen	Odstranite ovite in ponovite meritve.
203	Elektrika je preslaba	Zamenjajte baterije.
301	Temperatura je previsoka	Omogočite napravi, da se ohladi na temperaturo znotraj določenega <b>območja delovne temperature</b> .
302	Prenizka napetost	Omogočite orodju, da se segreje na temperaturo znotraj določenega <b>območja delovne temperature</b> .
401	Napaka strojne opreme	Nekajkrat zapored vklopite in izklopite napravo. Če se napaka pojavlja še vedno, vrnite pokvarjeno napravo v servis ali prodajalca. Poglejte v <b>garancijo</b> .
402	Neznana napaka	Pokličite servis ali prodajalca. Poglejte v <b>garancijo</b> .

# Specifikacije

Doseg	1 m do 30 m (4 in do 100 ft)
Natančnost merjenja*	$\pm 2$ mm ( $\pm 3/32$ palca)*
Ločljivost**	1 mm (1/16 in)**
Razred laserja	razred 2 (IEC/EN60825-1: 2014)
Vrsta laserja	$\leq 1,0$ mW @ 620-690 nm
Samodejni izklop laserja/zadnje luči	Po 30 s
Samodejni izklop enote	Por 90 s
Neprekinjeno merjenje	Da
Površina/prostornina	Da
Življenjska doba baterij (2 x AAA)	Do 3000 meritev (2500 z Bluetooth)
Mere (V x G x Š)	120 x 48,5 x 26 mm (4,72 x 1,91 x 1,02 in)
Teža (z baterijami)	100 g (3,21oz)
Razpon temperature shranjevanja	-10 °C ~ +60 °C (14 °F ~ 140 °F)
Razpon temperature delovanja	0 °C ~ +40 °C (32 °F ~ 104 °F)

\*Natančnost meritev je odvisna od trenutnih pogojev:

- pod **ugodnimi** pogoji (dobra površina cilja in temperatura prostora), do 10 m (33 ft).
- pod **neugodnimi** pogoji (močna sončna svetloba, površina merjenega predmeta, ki zelo slabo odbija laserski žarek, ali velika nihanja temperature), napaka se lahko poveča za  $\pm 0,25$  mm/m ( $\pm 0,003$  palca/čevlja) za razdalje prek 10 m (33 čevljev).

\*\*Ločljivost je najbolj fina meritev, ki jo lahko vidite. V čevljih je to 1/16". V mm je to 1 mm.

# Съдържание

- Безопасност на потребителя
- Безопасност за батерията
- Настройка (Зареждане на батериите)
- Работа
- Гаранция
- Кодове на грешка
- Спецификации

Запазете всички раздели от ръководството за бъдещи справки.

## Безопасност на потребителя



### ПРЕДУПРЕЖДЕНИЕ:

Внимателно прочетете всички Инструкции за безопасност и Ръководството за продукта преди да използвате този продукт. Лицето, отговорно за продукта отговаря за това, всички потребители да разбират и да спазват тези инструкции.



### ПРЕДУПРЕЖДЕНИЕ:

Следните етикети с информация са поставени на вашия лазерен инструмент, за да ви информират за лазерния клас за ваше удобство и безопасност.

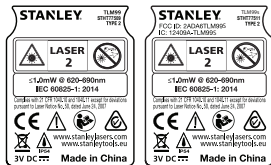

### ПРЕДУПРЕЖДЕНИЕ:

За да се намали рискът от нараняване, потребителят трябва да прочетете ръководството на потребителя на продукта, ръководството за лазерна безопасност и информацията за безопасност на батерията.

## ЕО декларация за съответствие Директива за радио оборудване



### Stanley БЛУТУТ ЛАЗЕРЕН ИЗМЕРВАЧ НА РАЗСТОЯНИЯ TLM99s/TLM99si

От Stanley декларираме, че Stanley БЛУТУТ ЛАЗЕРЕН ИЗМЕРВАЧ НА РАЗСТОЯНИЯ TLM99s/TLM99si е в съответствие с Директива 2014/53/ЕС и всички приложими изисквания на директивите на ЕС.

Пълният текст на декларацията за съответствие на ЕС може да бъде изискана от Stanley Tools, Egide Walschaertsstraat 14-16, 2800 Mechelen, Белгия или може да се намери на следния интернет адрес:

[www.2helpu.com](http://www.2helpu.com).

Търсене по номер на продукт и тип, посочени на табелката с данни.



# Безопасност за батерията



**ПРЕДУПРЕЖДЕНИЕ:** Батериите могат да експлодират или изтекат и да причинят сериозни нараняване или пожар. За да намалите риска:

**ВИНАГИ** следвайте всички инструкции и предупреждения на етикета и опаковката на батерията.

**НЕ** допирайте клемите на батериите, за да избегнете късо съединение.

**НЕ** зареждайте алкални батерии.

**НЕ** смесвайте стари и нови батерии. Сменяйте ги по едно и също време с нови батерии от същата марка и вид.

**НЕ** смесвайте химикалите на батериите.

**НЕ** изхвърляйте батериите в огън.

**ВИНАГИ** дръжте батериите далече от деца.

**ВИНАГИ** сваляйте батериите, ако устройството няма да бъде използвано в продължение на няколко месеца.

**ЗАБЕЛЕЖКА:** Уверете се, че се използват препоръчителните батерии.

**ЗАБЕЛЕЖКА:** Уверете се, че батериите са поставени по правилния начин, с правилната полярност.

## Настройка (Зареждане на батериите)

1. Намерете капачето на отделението за батериите на гърба на инструмента TLM99, TLM99s или TLM99si (Фигура **C** #2).
2. С помощта на пръста си, издърпайте лостчето надолу, за да отключите и свалете вратичката на батерията (Фигура **D** #1 и #2).
3. Вкарайте две батерии AAA, като се уверите, че позицията на полюсите - и + на всяка батерия, са както е отбелязано в отделението на батерията (Фигура **D** #3).



4. Плъзнете щифтовете в долната част на вратата за батериите в жлебовете в отделението за батерията (Фигура **D** #4).
5. Натиснете вратата на батерията надолу, докато се фиксира на мястото си (Фигура **D** #5).

Когато инструментът е включен, нивото на заряд на батерията се появява на дисплея (Фигура **E** #1).

## Работа

### Измерване на разстоянието до стена или обект

1. Кликнете на  (Фигура **A** #5) за да включите инструмента.
2. Инструментът ще измери разстоянието от **дъното** на инструмента до стената или обекта (Фигура **F** #1).

За да измерите от **горната част** на инструмента, вместо от долната (Фигура **F** #2), задръжте  за 2 секунди. Иконата на инструмента на дисплея ще се промени от  на  (Фигура **E** #5).









3. Насочете лазера в горната част на инструмента (Фигура **A** #1) към стената или обекта, чието разстояние желаете да измерите (Фигура **F**).
4. Кликнете на  за измерване на разстоянието от инструмента до стената или обекта.

5. В долната част на дисплея (Фигура **A** #2), вижте текущата мярка (Фигура **E** #3).

За да направите ново измерване, кликнете на  за преместване на текущото измерване нагоре към предишната линия на дисплея (Фигура **E** #2). След това повторете стъпки 2-5.

## Непрекъснато измерване на разстояния



За да направите серии от измервания, докато се движите, преминете към режим на продължително измерване.





1. Кликнете на  (Фигура  #5) за да включите инструмента.
2. Насочете лазера в горната част на инструмента (Фигура  #1) към стената или обекта, чието разстояние желаете да измерите (Фигура ).
3. Кликнете и задръжте  за 2 секунди, за да преминете към режим на продължително измерване.
4. В долната част на дисплея (Фигура  #2), увижете текущата мярка (Фигура  #3), която ще продължи да се сменя, докато движите инструмента.
5. За да извършите текущото измерване (от инструмента до стената или обекта) и да излезете от режима на продължително измерване, кликнете на .









За да направите ново измерване, кликнете на  за преместване на текущото измерване нагоре към предишната линия на дисплея. След това повторете стъпки 2-5.

## Зона за измерване

Можете да измерите зоната на стената, пода или обекта.

1. Кликнете на  (Фигура  #5) за да включите инструмента.
2. Инструментът ще измери разстоянието от **дъното** на инструмента до стената или обекта (Фигура  #1).

За да измерите от **горната част** на инструмента, вместо от долната (Фигура  #2), задръжте  за 2 секунди. Иконата на инструмента на дисплея ще се промени от  на  (Фигура  #5).





3. Кликнете на  за показване на  на дисплея (Фигура  #4).
4. Измерете **ширината**.
  - Посочете върха на инструмента от едната страна на целта (стената, пода или обекта).
  - Позиционирайте инструмента в единия край на целта и насочете точката на лазера по ширината. (Фигура  #1 показва къде да се постави инструмента, ако измервате от **дъното** на инструмента.)
  - Кликнете на  за показване на измерването на ширината в горната част на дисплея.
5. Измерете **дължината**.
  - Поставете инструмента в единия край на целта и насочете точката на лазера по дължината. (Фигура  #2 показва къде да поставите инструмента, ако измервате от **дъното** на инструмента.)
  - Кликнете на  за показване на измерването на дължината на втората линия на дисплея.
6. Вижте измерването на **площта** в долната част на дисплея (Фигура  #3).



## Обем на измерване

Можете да измерите обема на стаята или обекта.



1. Кликнете на  (Фигура  #5) за включване на инструмента.

2. Инструментът ще измери разстоянието от **дъното** на инструмента до стената или обекта (Фигура  #1).



За да измерите от **горната част** на инструмента, вместо от долната (Фигура  #2), задръжте  за 2 секунди. Иконата на инструмента на дисплея ще се промени от  на  (Фигура  #5).

3. Кликнете на  два пъти за показване  на дисплея (Фигура  #4).



4. Измерете **ширината**.

- Посочете върха на инструмента от една страна на целта (стая или обект).
- Позиционирайте инструмента в единия край на целта и насочете точката на лазера по ширината. (Фигура  #1 показва къде да се постави инструмента, ако измервате от **дъното** на инструмента.)
- Кликнете на  за показване на измерването на ширината в горната част на дисплея.

5. Измерете **дължината**.

- Поставете инструмента в единия край на целта и насочете точката на лазера по дължината. (Фигура  #2 показва къде да поставите инструмента, ако измервате от **дъното** на инструмента.)
- Кликнете на  за показване на измерването на дължината на втората линия на дисплея.

6. Измерете **височината**.

- Позиционирайте инструмента в единия край на целта и насочете точката на лазера по височината. (Фигура  #3 показва къде да поставите инструмента, ако измервате от **долната страна** на инструмента.)
- Кликнете на  за показване на измерването на височината на третата линия на дисплея.





7. Вижте измерването на **Обема** в долната част на дисплея (Фигура  #3).

## Добавяне на измервания

Можете да добавите две измервания, за да получите общото измерване на двете разстояния.

1. Кликнете на  (Фигура  #5) за включване на инструмента.





2. Инструментът ще измери разстоянието от **дъното** на инструмента до стената или обекта (Фигура  #1).

За да измерите от **горната част** на инструмента, вместо от долната (Фигура  #2), задръжте  за 2 секунди. Иконата на инструмента на дисплея ще се промени от  на  (Фигура  #5).

3. Насочете лазера в горната част на инструмента (Фигура  #1) към стената или обекта, чието разстояние желаете да измерите.

4. Кликнете на  за измерване на разстоянието от инструмента до стената или обекта.

5. Трябва да укажете, ако желаете да добавите това измерване към следващото измерване.

- На клавиатурата на **TLM99**, кликнете на  (Фигура  #7).
- На клавиатурата на **TLM99s** или **TLM99si**, кликнете на  (Фигура  #1).



6. Насочете лазера на горната страна на инструмента към следващата стена или обект.





7. Кликнете , за да измерите разстоянието и го добавете към предишното измерване.







8. Прегледайте общата сума от двете измервания в долната част на дисплея (Фигура  #3).

## Изваждане на измервания

Вие можете да извадите едно измерване от друго.





1. Кликнете на  (Фигура  #5) за да включите инструмента.
2. Инструментът ще измери разстоянието от **дъното** на инструмента до стената или обекта (Фигура  #1).

За да измерите от **горната част** на инструмента, вместо от долната (Фигура  #2), задръжте  за 2 секунди. Иконата на инструмента на дисплея ще се промени от  на  (Фигура  #5).

3. Насочете лазера в горната част на инструмента (Фигура  #1) към стената или обекта, чието разстояние желаете да измерите.
4. Кликнете на  за измерване на разстоянието от инструмента до стената или обекта.
5. Трябва да укажете, че желаете да извадите следващото измерване от това измерване.
  - На клавиатурата на **TLM99**, кликнете  два пъти.
  - На клавиатурата на **TLM99s** или **TLM99si**, кликнете  два пъти.
6. Насочете лазера на горната страна на инструмента към следващата стена или обект.
7. Кликнете , за да измерите разстоянието и го извадете от предишното измерване.
8. Прегледайте разстоянието между двете измервания в долната част на дисплея (Фигура  #3).

## Смяна на мерна единица

Веднъж, след като текущите размери са взети (устройството не е в режим на продължително измерване), можете да промените мерната единица от десетични фунта (6,21 фута) на частични фунта (6'02"9/16), частични фунта на метри (1 894 м), метри на инчове (74 9/16 инча), или инчове на десетични фунтове.

- На клавиатурата **TLM99**, кликнете на  (Фигура  #3).
- На клавиатурата на **TLM99s** или **TLM99si**, задръжте  (Фигура  #1) докато видите промяна в измерването (2-3 секунди).

## Използване на TLM99s/TLM99si



C

Ако имате **TLM99s** или **TLM99si**, вие можете да използвате функцията Bluetooth® за съвояване с приложението **STANLEY Smart Connect** на вашия мобилен телефон или таблет, а после запишете точните измервания на вашите подови планове.

1. От  или , сваляте приложението **STANLEY Smart Connect** на вашия мобилен телефон или таблет.
2. С помощта на приложението **STANLEY Smart Connect** хванете площта или пространството, за което желаете да запишете измерванията и постройте своя подов план.
3. На клавиатурата на **TLM99s** или **TLM99si**, кликнете , за да включите инструмента.
4. Ако иконата за Bluetooth® не се появи на дисплея (Фигура  #6) кликнете  на клавиатурата, за да включите Bluetooth®.
5. Използвайте приложението **STANLEY Smart Connect** за съвояване на мобилния ви телефон или таблет с **TLM99s** или **TLM99si**.
6. Използвайте **TLM99s** или **TLM99si** за измерване на всяка стена в стаята или пространството, заснети в подовия план и синхронизирайте измерванията към подовия план.



## 7 С помощта на приложението **STANLEY Smart Connect**, запазете подовия план.

След като вече сте запазили подовия план, можете да го експортирате в един от следните различни файл формати, включително PDF, DXF или JPG, и го принтирайте или изпратете на имейла на други хора (агент по недвижими имоти, център за домашни потреби и т.н.).

### Bluetooth

“ДОМАТА И ЛОГОТО НА BLUETOOTH® СА РЕГИСТРИРАНА ТЪРГОВСКА МАРКА, СОБСТВЕНОСТ НА BLUETOOTH SIG, INC. И ВСЯКА УПОТРЕБА НА ТАКИВА МАРКИ ОТ STANLEY TOOLS Е ПРИ УСЛОВИЯТА НА ЛИЦЕНЗ. ДРУГИТЕ ТЪРГОВСКИ МАРКИ И ТЪРГОВСКИ ИМЕНА СА ТЕЗИ, НА СЪОТВЕТНИТЕ ИМ СОБСТВЕНИЦИ.”

## Изключване на инструмента

Инструментът може да бъде изключен по един от следните начини:

- Натиснете и задръжте  за няколко секунди (докато дисплеят се изчисти).
- Ако не използвате инструмента в продължение на 90 секунди, той ще се изключи автоматично.

## Гаранция

STANLEY осигурява гаранция за този продукт за период от (2) години срещу пропуски в материала и изработката. Тази **ОГРАНИЧЕНА ГАРАНЦИЯ** не покрива продукти, които не са използвани по предназначение, с тях е злоупотребявано, променяни са или са ремонтирани. Моля позвънете на 866-786-5924 за повече информация или инструкции за връщане. Освен ако не е отбелязано друго, STANLEY ще ремонтира без заплащане, всеки продукт на STANLEY с установени дефекти, включително части и разходите за труд или по избор на STANLEY, ще замени на такива инструменти или ще възстанови сумата за закупуването, по-малка от сумата, за амортизация, в замяна на дефектния инструмент. **НАСТОЯЩАТА ОГРАНИЧЕНА ГАРАНЦИЯ ИЗКЛЮЧВА ВСИЧКИ СЛУЧАЙНИ ИЛИ ПОСЛЕДВАЩИ ЩЕТИ.** Някои щатове не позволяват изключването или ограничаването на случайни или закономерни щети, така че тези ограничения може да не се отнасят за вас. Тази **ОГРАНИЧЕНА ДВЕ ГОДИШНА ГАРАНЦИЯ** ви дава определени юридически права, които могат да варират от една държава в друга. В допълнение към гаранцията, лазерите на STANLEY са покрити от: 30-дневна гаранция за връщане на парите. Ако не сте напълно удовлетворени от работата на вашия лазер STANLEY поради някаква причина, можете да го върнете в рамките на 30 дни от датата на покупка с квитанция за пълно възстановяване.

**ВАЖНА ЗАБЕЛЕЖКА:** Клиентът е отговорен за правилното използване и грижа за инструмента. Освен това, клиентът е напълно отговорен за периодичната проверка на точността на лазерния модул и следователно за калибрирането на уреда.

Калибрирането и поддръжката не се покриват от гаранцията.

BG

# Кодове на грешка

Ако на дисплея се появи INFO с номер на код, извършете съответното корективно действие.

Код	Описание	Коригиращо действие
101	Полученият сигнал е твърде слаб, времето за измерване е твърде дълго	Използвайте мишената или променете целевата повърхност.
102	Полученият сигнал е твърде силен	Целта е твърде отразяваща. Използвайте мишената или променете целевата повърхност.
201	Твърде светъл фон	Намалете осветлението на фона на целевата повърхност.
202	Лазерният лъч е прекъснат	Отстранете препятствието и повторете мярката.
203	Недостатъчна мощност	Сменете батериите.
301	Твърде висока температура	Оставете устройството да се охлади до температура в рамките на определения <b>Диапазон на работната температура</b> .
302	Твърде ниска температура	Оставете устройството да се загрее до температура в рамките на определения <b>Диапазон на работната температура</b> .
401	Хардуерна грешка	Включете и изключете устройството няколко пъти. Ако грешката продължава да съществува, върнете дефектното устройство на центъра за сервизно обслужване или на дистрибутора. Вижте за справка <b>гаранцията</b> .
402	Непозната грешка	Свържете се с центъра за сервизно обслужване или дистрибутора. Вижте за справка <b>гаранцията</b> .

# Спецификации

Обхват	.1 м до 30 м (4инча до 100 фута)
Точност на измерване *	$\pm 2$ мм ( $\pm 3/32$ инча)*
Разделителна способност**	1 мм (1/16 инча)**
Клас на лазера	Клас 2 (IEC/EN60825-1: 2014)
Тип лазер	$\leq 1,0$ мВ @ 620-690 нм
Лазер/фоново осветление автоматично изключване	След 30 секунди
Автоматично изключване на устройството	След 90 секунди
Продължително измерване	Да
Площ/обем	Да
Издръжливост на батерията (2 x AAA)	До 3000 измервания (2500 с Bluetooth)
Размери (В x Д x Ш)	120 x 48,5 x 26 мм (4,72 x 1,91 x 1,02 инча)
Тегло (с батериите)	100g (3,21oz)
Температура на съхранение	-10° C ~ +60 C (14° F ~ 140° F)
Диапазон на работната температура	0° C ~ +40° C (32° F ~ 104° F)
<b>*Точността при измерване</b> зависи от текущите условия: <ul style="list-style-type: none"><li>• При <b>благоприятни</b> условия (добра целева повърхност и температура в помещението) до 10 м (33 фута).</li><li>• При <b>неблагоприятни</b> условия (ярка слънчева светлина, много слаба отразяваща целевата повърхност или големи температурни колебания), грешката може да се увеличи от <math>\pm 0,25</math> мм/м (<math>\pm 0,003</math> инча/фут) за разстояния над 10 м (33 фута).</li></ul>	
<b>**Разделителната способност</b> е най-доброто измерване, което можете да видите. В инчове, това е 1/16". В мм, това е 1 мм.	

# Cuprins

- Siguranța utilizatorului
- Siguranța bateriei
- Configurare (Introducerea bateriilor)
- Operarea
- Garanție
- Coduri de eroare
- Specificații

Păstrați toate secțiunile din manual pentru consultare ulterioară.

## Siguranța utilizatorului



### AVERTISMENT:

Citiți cu atenție toate instrucțiunile de siguranță și manualul produsului înainte de a utiliza produsul. Persoana responsabilă de produs trebuie să se asigure că toți utilizatorii înțeleg și respectă aceste instrucțiuni.



### AVERTISMENT:

Următoarele informații de pe etichetă sunt plasate pe unealta dvs. laser pentru a vă informa cu privire la clasa laserului pentru confortul și siguranța dumneavoastră.

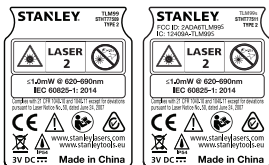

Unelele TLM99/TLM99s/TLM99si emit un fascicul laser vizibil, așa cum este prezentat în Figura A. Fasciculul laser emis este unul laser clasa 2 conform IEC 60825-1 și respectă prevederile 21 CFR 1040.10 și 1040.11, cu excepția discrepanțelor în conformitate cu avizul privind produsele cu laser Nr. 50 din 24 iunie 2007.



### AVERTISMENT:

Atunci când unealta laser este în funcțiune, aveți grijă să nu vă expuneți ochii la fasciculul laser emis (sursa de lumină roșie). Expunerea la un fascicul laser pentru o perioadă lungă de timp poate fi periculoasă pentru ochii dvs. Nu priviți în fascicul cu ochelari.



**AVERTISMENT:** Pentru a reduce riscul de vătămare, utilizatorul trebuie să citească Manualul utilizatorului, Manualul privind siguranța laserului și informațiile privind siguranța acumulatorului.

## Declarație de conformitate CE Directiva privind echipamentele radio



### Stanley LASER PENTRU MĂSURAT DISTANȚA CU BLUETOOTH TLM99s/TLM99si

Prin prezenta, Stanley declară că produsul Stanley LASER PENTRU MĂSURAT DISTANȚA CU BLUETOOTH TLM99s/TLM99si este conform cu Directiva 2014/53/UE și cu toate prevederile directivelor UE aplicabile.

Puteți solicita textul complet al Declarației de conformitate UE la Stanley Tools, Egide Walschaertsstraat 14-16, 2800 Mechelen, Belgia. De asemenea, acesta este disponibil pe adresa de Internet următoare: [www.2helpu.com](http://www.2helpu.com).

Căutați după Produs sau Număr tip indicate pe plăcuța de identificare.

## Siguranța bateriei



**AVERTISMENT:** Acumulatorii pot exploda sau curge și pot cauza vătămări grave sau incendii. Pentru a reduce riscul:

**ÎNTOTDEAUNA** respectați toate instrucțiunile și avertizările de pe eticheta bateriei și de pe ambalaj.

**NU** scurtcircuitați bornele bateriei.

**NU** încărcați bateriile alcaline.

**NU** combinați bateriile noi cu cele vechi. Înlocuiți-i pe toți în același timp cu acumulatori noi de aceeași marcă și tip.

**NU** combinați conținutul bateriilor.

**NU** aruncați bateriile în foc.

Nu lăsați **NICIODATĂ** bateriile la îndemâna copiilor.

Scoateți **ÎNTOTDEAUNA** bateriile dacă dispozitivul nu va fi utilizat timp de câteva luni.

**NOTĂ:** Asigurați-vă că utilizați bateriile recomandate.

**NOTĂ:** Asigurați-vă că bateriile sunt introduse corect, respectând polaritatea corectă.

## Configurare (Introducerea bateriilor)

1. Localizați capacul compartimentului pentru acumulatori de pe spatele uneltei TLM99, TLM99s sau TLM99si (Figura C #2).
2. Cu ajutorul degetelor, trageți dispozitivul de blocare în sus pentru a debloca și scoate capacul compartimentului pentru acumulatori (Figurile D #1 și #2).
3. Introduceți două baterii AAA, asigurându-vă că poziționați capetele - și + ale fiecărei baterii așa cum este indicat în interiorul compartimentului pentru acumulatori (Figura D #3).
4. Glisați piciorușele părții inferioare ale capacului compartimentului pentru acumulatori în fantele din compartimentul pentru acumulatori (Figura D #4).

5. Împingeți capacul compartimentului pentru acumulatori în jos până când se blochează pe poziție (Figura D #5).



Când unealta este pe poziția **PORNIT**, nivelul acumulatorului apare pe fereastra afișajului (Figura E #1).

## Operarea

### Măsurarea distanței față de un perete sau de un obiect

1. Apăsăți  (Figura A #5) pentru a porni unealta.

2. Apăsăți pentru a măsura distanța din **partea inferioară** a uneltei până la perete sau obiect (Figura F #1).

Pentru a măsura din **partea de sus** a uneltei și nu din cea inferioară (Figura F #2), țineți apăsat  timp de 2 secunde. Pe afișaj, pictograma uneltei se va schimba din  în  (Figura E #5).





3. Îndreptați laserul din partea superioară a uneltei (Figura A #1) spre peretele sau obiectul a cărui distanță doriți să o măsurați (Figura F).
4. Apăsăți  pentru a măsura distanța de la unealtă până la perete sau obiect.
5. În partea de jos a afișajului (Figura A #2), vizualizați valoarea măsurată curentă (Figura E #3).

Pentru a efectua o nouă măsurătoare, apăsați  pentru a muta măsurătoarea curentă în sus, pe cealaltă linie a afișajului (Figura E #2). Apoi, repetați pașii 2 - 5.

### Măsurarea continuă a distanțelor

Pentru a efectua o serie de măsurători în timp ce vă mișcați, schimbați setarea uneltei la modul Măsurare continuă.

1. Apăsăți  (Figura A #5) pentru a porni unealta.
2. Îndreptați laserul din partea superioară a uneltei (Figura A #1) spre peretele sau obiectul a cărui distanță doriți să o măsurați (Figura F).

3. Apăsati lung  timp de 2 secunde pentru a porni modul Măsurare continuă.
4. În partea de jos a afișajului (Figura  #2), vizualizați valoarea curentă măsurată (Figura  #3), care va continua să se modifice pe măsură ce mișcați unealta
5. Pentru a efectua măsurătoarea curentă (din partea inferioară a unelei până la perete sau obiect) și pentru a părași modul Măsurare continuă, apăsați .





Pentru a efectua o nouă măsurătoare, apăsați  pentru a muta măsurătoarea curentă în sus, pe cealaltă linie a afișajului. Apoi, repetați pașii 2 - 5.



## Măsurarea ariei

Puteți măsura aria unui perete, a podelei sau a unui obiect.



1. Apăsati  (Figura  #5) pentru a porni unealta.

2. Apăsati pentru a măsura distanța din **partea inferioară** a unelei până la perete sau obiect (Figura  #1).



Pentru a măsura din **partea de sus** a unelei și nu din cea inferioară (Figura  #2), țineți apăsat  timp de 2 secunde. Pe afișaj, pictograma unelei se va schimba din  în  (Figura  #5).

3. Apăsati  pentru a afișa  pe afișaj (Figura  #4).

4. Măsurați **lățimea**.

- Îndreptați partea superioară a unelei spre o latură a suprafeței (perete, podea sau obiect).
- Poziționați partea inferioară a unelei la o margine a suprafeței țintă și îndreptați laserul de-a latul acesteia. (Figura  #1 arată unde să poziționați unealta dacă doriți să măsurați din **partea inferioară** a unelei.)
- Apăsati  pentru a afișa valoarea pentru lățime în partea de sus a afișajului.

5. Măsurați **lungimea**.

- Poziționați partea inferioară a unelei la o margine a suprafeței țintă și îndreptați laserul de-a lungul acesteia. (Figura  #2 arată unde să poziționați unealta dacă doriți să măsurați din **partea inferioară** a unelei.)
- Apăsati  pentru a afișa valoarea pentru lungime pe linia a doua a afișajului.





6. Vizualizați valoarea pentru **Arie** în partea de jos a afișajului (Figura  #3).



## Măsurarea Volumului

Puteți măsura volumul unei încăperi sau al unui obiect.



1. Apăsati  (Figura  #5) pentru a porni unealta.

2. Apăsati pentru a măsura distanța din **partea inferioară** a unelei până la perete sau obiect (Figura  #1).



Pentru a măsura din **partea de sus** a unelei și nu din cea inferioară (Figura  #2), țineți apăsat  timp de 2 secunde. Pe afișaj, pictograma unelei se va schimba din  în  (Figura  #5).

3. Apăsati  de două ori pentru a afișa  pe afișaj (Figura  #4).

4. Măsurați **lățimea**.

- Îndreptați partea superioară a unelei spre o latură a țintei (încăpere sau obiect).
- Poziționați partea inferioară a unelei la o margine a suprafeței țintă și îndreptați laserul de-a latul acesteia. (Figura  #1 arată unde să poziționați unealta dacă doriți să măsurați din **partea inferioară** a unelei.)
- Apăsati  pentru a afișa valoarea pentru lățime în partea de sus a afișajului.

5. Măsurați **lungimea**.

- Poziționați partea inferioară a unelei la o margine a suprafeței țintă și îndreptați laserul de-a lungul acesteia. (Figura  #2 arată unde să poziționați unealta dacă doriți să măsurați din **partea inferioară** a unelei.)
- Apăsati  pentru a afișa valoarea pentru lungime pe linia a doua a afișajului.

## 6. Măsurați înălțimea.

- Poziționați unealta la o margine a suprafeței țintă și îndreptați laserul pe înălțimea acesteia. (Figura (F) #3 arată unde să poziționați unealta dacă doriți să măsurați din **partea inferioară** a unei).
- Apăsăți  pentru a afișa valoarea pentru înălțime pe linia a treia a afișajului.



## 7. Vizualizați valoarea pentru **Volum** în partea de jos a afișajului (Figura E (E) #3).

## Adăugarea măsurătorilor

Puteți adăuga două măsurători pentru a obține a valoare totală a celor două distanțe.

### 1. Apăsăți (Figura (A) #5) pentru a porni unealta.



### 2. Apăsăți pentru a măsura distanța din **partea inferioară** a unei până la perete sau obiect (Figura (F) #1).

Pentru a măsura din **partea de sus** a unei și nu din cea inferioară (Figura (F) #2), țineți apăsat  timp de 2 secunde. Pe afișaj, pictograma unei se va schimba din  în  (Figura (E) #5).

### 3. Îndreptați laserul din partea superioară a unei (Figura (A) #1) spre peretele sau obiectul a cărui distanță doriți să o măsurați.

### 4. Apăsăți pentru a măsura distanța de la unealtă până la perete sau obiect.

### 5. Specificați faptul că doriți să adăugați această măsurătoare la măsurătoarea următoare.

- Pe tastatura lui **TLM99**, faceți clic pe  (Figura (A) #7).
- Pe tastatura lui **TLM99s** sau a lui **TLM99si**, faceți clic pe  (Figura (B) #1).

### 6. Îndreptați laserul din partea superioară a unei spre următorul perete sau obiect.

### 7. Faceți clic pe pentru a măsura distanța și adăugați-o la măsurătoarea anterioară.



### 8. Vizualizați totalul celor două măsurători în partea inferioară a afișajului (Figura (E) #3).

## Scăderea măsurătorilor

Puteți scădea o măsurătoare din alta

### 1. Apăsăți (Figura (A) #5) pentru a porni unealta.

### 2. Apăsăți pentru a măsura distanța din **partea inferioară** a unei până la perete sau obiect (Figura (F) #1).

Pentru a măsura din **partea de sus** a unei și nu din cea inferioară (Figura (F) #2), țineți apăsat  timp de 2 secunde. Pe afișaj, pictograma unei se va schimba din  în  (Figura (E) #5).

### 3. Îndreptați laserul din partea superioară a unei (Figura (A) #1) spre peretele sau obiectul a cărui distanță doriți să o măsurați.

### 4. Apăsăți pentru a măsura distanța de la unealtă până la perete sau obiect.

### 5. Specificați faptul că doriți să scădeți măsurătoarea următoare din această măsurătoare.

- Pe tastatura lui **TLM99**, faceți clic pe  de două ori.
- Pe tastatura lui **TLM99s** sau a lui **TLM99si**, faceți clic pe  de două ori.



### 6. Îndreptați laserul din partea superioară a unei spre următorul perete sau obiect.

### 7. Faceți clic pe pentru a măsura distanța și scădeți-o din măsurătoarea anterioară.

### 8. Vizualizați diferența dintre cele două măsurători în partea inferioară a afișajului (Figura (E) #3).

## Schimbarea unității de măsură

Odată ce măsurătoarea curentă este efectuată (dispozitivul nu este în modul Măsurare continuă), puteți schimba unitatea de măsură din picioare decimale (6,21 ft) în picioare fracționale (6'02"9/16), din picioare fracționale în metri (1,894 m), din metri în inci (74 9/16 in) sau din inci în picioare decimale.

- Pe tastatura lui **TLM99**, faceți clic pe  (Figura (A) #3).
- Pe tastatura lui **TLM99s** sau **TLM99si**, țineți apăsat  (Figura (B) #1) până vedeți că măsurătoarea se modifică (2 - 3 secunde).

## Utilizarea lui TLM99s/TLM99si



CU

Dacă aveți un **TLM99s** sau **TLM99si**, puteți utiliza funcția sa Bluetooth® pentru a-l împerechea cu aplicația **STANLEY Smart Connect** pe telefonul dvs. mobil sau pe tabletă, iar apoi înregistrați măsurătorile precise în planurile încăperii dvs.

1. Fie de pe  sau , descărcați aplicația **STANLEY Smart Connect** pe telefonul sau tableta dvs.
2. Utilizând aplicația **STANLEY Smart Connect**, capturați încăperea sau spațiul a cărei/cărui măsurători doriți să le înregistrați și întocmiți proiectul dvs.
3. Pe tastatura lui **TLM99s** sau **TLM99si**, faceți clic pe  pentru a porni unealta.
4. Dacă pictograma Bluetooth® nu apare pe afișaj (Figura (E) #6), faceți clic pe  pe tastatură pentru a porni Bluetooth®-ul.
5. Utilizați aplicația **STANLEY Smart Connect** pentru a împerechea telefonul sau tableta dvs. cu **TLM99s** sau **TLM99si**.
6. Utilizați **TLM99s** sau **TLM99si** pentru a măsura fiecare perete din cameră sau orice spațiu capturat în proiect și sincronizați măsurătorile cu proiectul.
7. Utilizând aplicația **STANLEY Smart Connect**, salvați planul încăperii.

Odată ce ați salvat planul, puteți să îl exportați într-unul dintre diferitele formate de fișier, inclusiv PDF, DXF sau JPG și îl puteți imprima sau trimite prin e-mail altor persoane (agentului imobiliar, departamentului pentru locuințe, etc.).

RO

### Bluetooth®

\*TERMENUL MARCA ȘI LOGO-URILE BLUETOOTH® SUNT MĂRCI ÎNREGISTRATE DEȚINUTE DE BLUETOOTH SIG, INC., IAR FOLOSIREA ACESTORA DE CĂTRE STANLEY ESTE POSIBILĂ ÎN BAZA LICENȚEI. CELELALTE MĂRCI COMERCIALE ȘI DENUMIRI COMERCIALE APARTIN DEȚINĂTORILOR RESPECTIVI.\*

## Oprirea unelei

Unealta poate fi oprită în oricare dintre modurile următoare:

- Apăsând lung  timp de câteva secunde (până când afișajul devine gol).
- Dacă nu utilizați unealta timp de 90 de secunde, aceasta se va opri automat.

## Garanție

STANLEY garantează acest produs pentru o perioadă de doi (2) ani pentru deficiențe de material și fabricație. Această **GARANȚIE LIMITATĂ** nu acoperă produsele care sunt utilizate necorespunzător, abuzate, modificate sau reparate. Pentru mai multe informații sau instrucțiuni privind returnarea, sunați la nr. 866-786-5924. În cazul în care nu s-a specificat altfel, STANLEY va repara gratuit, orice produs STANLEY care se constată a fi defect, incluzând cheltuielile pentru componente și manoperă, sau, la alegerea companiei STANLEY, va înlocui aceste produse sau va rambursa prețul de achiziție, mai puțin valoarea pentru depreciere, în schimbul unelei defecte. **GARANȚIA LIMITATĂ EXCLUDE TOATE DAUNELE INCIDENTALE SAU DE CONSECINȚĂ.** Unele state nu permit excluderea sau limitarea daunelor accidentale sau de consecință, prin urmare, este posibil ca aceste limitări să nu vă fie aplicabile dvs. Această **GARANȚIE LIMITATĂ DE DOI ANI** vă conferă anumite drepturi legale care pot varia de la un stat la altul. În plus față de garanție, laserele STANLEY sunt acoperite de: Garanția rambursării banilor în 30 de zile. Dacă nu sunteți mulțumit de performanța laserului dvs. STANLEY din orice motiv, îl puteți returna în termen de 30 de zile de la data achiziției cu o cerere pentru rambursare integrală.

**NOTĂ IMPORTANTĂ:** Clientul este responsabil de utilizarea corectă și îngrijirea instrumentului. Mai mult, clientul este pe deplin responsabil de verificarea periodică a preciziei unității laser și, prin urmare, de calibrarea instrumentului.

Calibrarea și îngrijirea nu sunt acoperite de garanție.



# Coduri de eroare

Dacă pe afișaj apare INFO cu un cod numeric, efectuați Acțiunea corectivă corespunzătoare.

Cod	Descriere	Acțiune corectivă
101	Semnalul primit este prea slab, timpul de măsurare este prea mare	Utilizați placa țintă sau schimbați suprafața țintă.
102	Semnalul primit este prea sus	Ținta este prea reflexivă. Utilizați placa țintă sau schimbați suprafața țintă.
201	Prea multă lumină de fundal	Reduceți lumina de fundal pe zona țintă.
202	Fascicul laser este întrerupt	Îndepărtați obstacolul și repetați măsurătoarea.
203	Putere insuficientă	Înlocuiți bateriile.
301	Temperatura este prea mare	Lăsați dispozitivul să se răcească până ajunge la o temperatură din intervalul specificat în <b>Intervalul temperaturii de funcționare</b> .
302	Temperatura este prea mică	Lăsați dispozitivul să se încălzească până ajunge la o temperatură din intervalul specificat în <b>Intervalul temperaturii de funcționare</b> .
401	Eroare hardware	Porniți și opriți dispozitivul de câteva ori. Dacă eroarea persistă, returnați dispozitivul defect la Centrul de Service sau la distribuitor. Consultați secțiunea <b>Garanție</b> .
402	Eroare necunoscută	Contactați Centrul de Service sau distribuitorul. Consultați secțiunea <b>Garanție</b> .

# Specificații

Distanță	de la 1 m la 30 m (de la 4in la 100ft)
Precizie la măsurare*	$\pm 2$ mm ( $\pm 3/32$ in)*
Rezoluție**	1 mm (1/16 in)
Clasă laser	Clasa 2 (IEC/EN60825-1: 2014)
Tip laser	$\leq 1,0$ mW @ 620 - 690 nm
Oprire automată laser/lumină de fundal	După 30 sec
Oprire automată unitate	După 90 sec
Măsurare continuă	Da
Arie/Volum	Da
Durată viață baterie (2 x AAA)	Până la 3000 de măsurători (2500 cu Bluetooth)
Dimensiune (Î x D x l)	120 x 48,5 x 26 mm (4,72 x 1,91 x 1,02 in)
Greutate (cu acumulatori)	100 g (3,21 oz.)
Interval temperatură de depozitare	- 10 °C ~ + 60 °C (14 °F ~ 140 °F)
Interval temperatură de funcționare	0 °C ~ + 40 °C (32 °F ~ 104 °F)

\***Precizia la măsurare** depinde de condițiile curente:

- În condiții favorabile (suprafață țintă și temperatură bune), până la 10 m (33 ft).
- În condiții nefavorabile (soare puternic, suprafață țintă cu putere mică de reflexie sau fluctuații mari de temperatură), eroarea poate crește cu până la  $\pm 0,25$  mm/m ( $\pm 0,003$  in/ft) pentru distanțe mai mari de 10 m (33 ft).

\*\***Rezoluția** este cea mai precisă măsurătoare pe care o vedeți. În inci, aceasta este 1/16". În mm, aceasta este 1 mm.

# Sisukord

- Kasutaja ohutus
- Patareide ohutus
- Seadme ettevalmistamine (patareide paigaldamine)
- Kasutamine
- Garantii
- Veakoodid
- Tehnilised andmed

Hoidke juhendi kõik osad edaspidiseks alles.

## Kasutaja ohutus



### HOIATUS!

Enne toote kasutamist lugege ohutusjuhised ja kasutusjuhend tähelepanelikult läbi. Selle toote eest vastutav inimene peab tagama, et kõik kasutajad saaksid nendest juhistest aru ning järgiksid neid.



### HOIATUS!

Laserseadmel on järgmine silt, et laseri klass oleks teile mugavalt ja ohutult näha.

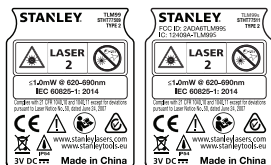

Seade TLM99/TLM99s/TLM99si kiirgab nähtavat laserikiirt, nagu näidatud joonisel A. Kiirguv laserikiir kuulub IEC 60825-1 standardi järgi 2. laseriklassi ning vastab 21 CFR 1040.10 ja 1040.11 nõuetele, välja arvatud erandid kooskõlas lasereid puudutava 24. juuni 2007. aasta teatisega nr 50.



### HOIATUS!

Laserseadme kasutamise ajal tuleb hoiduda laserikiire (punase valgusallika) suunamisest silma. Pikemat aega silma suunatud laserikiir võib põhjustada silmakahjustusi. Ärge vaadake laserikiire suunas optiliste abivahenditega.



HOIATUS! Vigastusohu vähendamiseks tuleb lugeda läbi seadme kasutusjuhend ning laseri ja patareide ohutusjuhend.

## EÜ vastavusdeklaratsioon Raadioseadmete direktiiv



### Stanley BLUETOOTH-LASERKAUGUSMÕODIK TLM99s and TLM99si

Käesolevaga kinnitab Stanley, et Stanley BLUETOOTH-LASERKAUGUSMÕODIK TLM99s/ TLM99si vastab direktiivi 2014/53/ EL ja kõigi kohaldatavate ELi direktiivide nõuetele.

ELi vastavusdeklaratsiooni teravteksti saab küsida aadressilt Stanley Tools, Egide Walschaertsstraat 14-16, 2800 Mechelen, Belgium, samuti leiate selle järgmiselt internetiaadressilt: [www.2helpu.com](http://www.2helpu.com).

Otsige andmesildile märgitud toote- ja tüübinumbri järgi.

## Patareide ohutus



HOIATUS! Patareid võivad plahvata ja lekkida ning põhjustada raskeid vigastusi või tulekahju. Ohu vähendamiseks toimige järgmiselt.

ALATI järgige hoolikalt kõiki juhiseid ja hoiatusi patarei märgistusel ja pakendil.

ÄRGE lühistage patarei klemme.

ÄRGE laadige leelispatareisid.

ÄRGE kasutage korraka vanu ja uusi patareisid. Vahetage kõik patareid samaaegselt sama tootja ja sama tüüpi patareide vastu.

ÄRGE kasutage erinevate kemikaalidega patareisid.

ÄRGE visake patareisid tulle.

**ALATI** hoidke patareisid lastele kättesaamatus kohas.

**ALATI** eemaldage patareid, kui seadet pole plaanis mitu kuud kasutada.

**MÄRKUS!** Kasutage kindlasti soovitatud patareisid.

**MÄRKUS!** Patareide paigaldamisel tuleb veenduda, et poolused asetsevad õigesti.

## Seadme ettevalmistamine (patareide paigaldamine)



1. Leidke seadme TLM99, TLM99s või TLM99si tagaküljelt patareipesa riiv (joonis C #2).
2. Riivi avamiseks tõmmake see sõrmega üles ja eemaldage patareipesa kate (joonis D #1 ja #2).
3. Paigaldage kaks AAA-tüüpi patareid, jälgides, et kummagi patarei pooluste (- ja +) paigutus vastab patareipesa siseküljel olevatele tähistele (joonis D #3).
4. Lükake patareipesa kate alumisel küljel olevad tapid patareipesas olevatesse sälkudesse (joonis D #4).
5. Suruge patareipesa kate klõpsatusega kinni (joonis D #5).

Kui seade on sisse lülitatud, näete ekraanil patarei jääkmahtuvust (joonis E #1).

## Kasutamine

### Seina või objekti kauguse mõõtmine

1. Klõpsake seadme sisselülitamiseks nuppu  (joonis A #5).
2. Seade mõõdab oma **alumise osa** kaugust seinast või objektist (joonis F #1).

Et mõõta kaugust seadme **ülaosast**, mitte alumisest osast (joonis F #2), hoidke nuppu  2 sekundit all. Ekraanil asendub seadme ikoon  ikooniga  (joonis E #5).

3. Suunake seadme ülaosas (joonis A #1) olev laser seinale või objekti poole, mille kaugust soovite mõõta (joonis F).



4. Seadme ja seinale või objekti vahelise kauguse mõõtmiseks klõpsake nuppu .

5. Ekraanil alumises servas (joonis A #2) näete viimast mõõtmistulemust (joonis E #3).

Järgmise vahemaa mõõtmiseks klõpsake nuppu , et nihutada viimane mõõtmistulemus ekraanil eelmisele reale (joonis E #2). Seejärel korrake toiminguid 2–5.

### Kauguse pidev mõõtmine

Mitme vahemaa mõõtmiseks ringi liikudes lülitage seade pideva mõõtmise režiimile.



1. Klõpsake seadme sisselülitamiseks nuppu  (joonis A #5).
2. Suunake seadme ülaosas (joonis A #1) olev laser seinale või objekti poole, mille kaugust soovite mõõta (joonis F).
3. Hoidke nuppu  2 sekundit all, et lülitada sisse pideva mõõtmise režiim.
4. Ekraanil alumises servas (joonis A #2) näete viimast mõõtmistulemust (joonis E #3), mis muutub seadme liigutamisel.
5. Kauguse mõõtmiseks (seadme ja seinale või objekti vahel) ja pideva mõõtmise režiimist väljumiseks klõpsake nuppu .



Järgmise vahemaa mõõtmiseks klõpsake nuppu , et nihutada viimane mõõtmistulemus ekraanil eelmisele reale. Seejärel korrake toiminguid 2–5.

## Pindala mõõtmine

Seadmega saab mõõta seina, põranda vm objekti pindala.

1. Klõpsake seadme sisselülitamiseks nuppu  (joonis **A** #5).
2. Seade mõõdab oma **alumise osa** kaugust seinast või objektist (joonis **F** #1).

Et mõõta kaugust seadme **ülaosast**, mitte alumisest osast (joonis **F** #2), hoidke nuppu  2 sekundit all. Ekraanil asendub seadme ikoon  ikooniga  (joonis **E** #5).

3. Klõpsake nuppu , et kuvada ekraanile  (joonis **E** #4).

4. Leidke **laiuse** väärtus.

- Suunake seadme ülaosa mõõdetava objekti (seina, põranda vms) ühele küljele.
- Paigutage seade mõõdetava objekti ühte otsa ja suunake laseritapp laiuse mõõtmiseks teise otsa. (Joonisel **G** #1 on näidatud, kuhu seade paigutada, kui mõõdate kaugust seadme **alumisest osast**.)
- Klõpsake nuppu , et kuvada laiuse väärtus ekraani ülaserava.

5. Leidke **pikkuse** väärtus.



- Paigutage seade mõõdetava objekti ühte otsa ja suunake laseritapp pikkuse mõõtmiseks teise otsa. (Joonisel **G** #2 on näidatud, kuhu seade paigutada, kui mõõdate kaugust seadme **alumisest osast**.)
- Klõpsake nuppu , et kuvada ekraani teisele reale pikkus.



6. Ekraani alumises servas näete **pindala** väärtust (joonis **E** #3).

## Ruumala mõõtmine

Seadmega saab mõõta ruumi või objekti ruumala.

1. Klõpsake seadme sisselülitamiseks nuppu  (joonis **A** #5).
2. Seade mõõdab oma **alumise osa** kaugust seinast või objektist (joonis **F** #1).

Et mõõta kaugust seadme **ülaosast**, mitte alumisest osast (joonis **F** #2), hoidke nuppu  2 sekundit all. Ekraanil asendub seadme ikoon  ikooniga  (joonis **E** #5).

3. Klõpsake kaks korda nuppu , et kuvada ekraanile  (joonis **E** #4).

4. Leidke **laiuse** väärtus.

- Suunake seadme ülaosa mõõdetava objekti (ruumi vms) ühele küljele.
- Paigutage seade mõõdetava objekti ühte otsa ja suunake laseritapp laiuse mõõtmiseks teise otsa. (Joonisel **H** #1 on näidatud, kuhu seade paigutada, kui mõõdate kaugust seadme **alumisest osast**.)
- Klõpsake nuppu , et kuvada laiuse väärtus ekraani ülaserava.

5. Leidke **pikkuse** väärtus.

- Paigutage seade mõõdetava objekti ühte otsa ja suunake laseritapp pikkuse mõõtmiseks teise otsa. (Joonisel **H** #2 on näidatud, kuhu seade paigutada, kui mõõdate kaugust seadme **alumisest osast**.)
- Klõpsake nuppu , et kuvada ekraani teisele reale pikkus.

6. Leidke **kõrguse** väärtus.



- Paigutage seade mõõdetava objekti ühte otsa ja suunake laseritapp kõrguse mõõtmiseks teise otsa. (Joonisel **H** #3 on näidatud, kuhu seade paigutada, kui mõõdate kaugust seadme **alumisest osast**.)
- Klõpsake nuppu , et kuvada ekraani kolmandale reale kõrgus.

7. Ekraani alumises servas näete **ruumala** väärtust (joonis **E** #3).

## Mõõtmistulemuste liitmine

Kahe vahemaa summa leidmiseks saate kaks mõõtmistulemust liita.

1. Klõpsake seadme sisselülitamiseks nuppu  (joonis **A** #5).
2. Seade mõõdab oma **alumise osa** kaugust seinast või objektist (joonis **F** #1).

Et mõõta kaugust seadme **ülaosast**, mitte alumisest osast (joonis **F** #2), hoidke nuppu  2 sekundit all. Ekraanil asendub seadme ikoon  ikooniga  (joonis **E** #5).

3. Suunake seadme ülaosas (joonis **A** #1) olev laser seinä või objekti poole, mille kaugust soovite mõõta.
4. Seadme ja seinä või objekti vahelise kauguse mõõtmiseks klõpsake nuppu .

5. Näidake, et soovite selle mõõtmistulemuse liita järgmisele mõõtmistulemusele.

- Klõpsake **TLM99** klahvistikul nuppu  (joonis **A** #7).

- Klõpsake **TLM99s** või **TLM99si** klahvistikul nuppu  (joonis **B** #1).

6. Suunake seadme ülaosas olev laser järgmise seinä või objekti poole.



7. Klõpsake nuppu  vahemaa mõõtmiseks ja saadud tulemuse liitmiseks eelmisele mõõtmistulemusele.

8. Ekraani alumises servas näete kahe mõõtmistulemuse summat (joonis **E** #3).

## Mõõtmistulemuste lahutamine

Ühe mõõtmistulemuse saab teisest lahutada.

1. Klõpsake seadme sisselülitamiseks nuppu  (joonis **A** #5).
2. Seade mõõdab oma **alumise osa** kaugust seinast või objektist (joonis **F** #1).

Et mõõta kaugust seadme **ülaosast**, mitte alumisest osast (joonis **F** #2), hoidke nuppu  2 sekundit all. Ekraanil asendub seadme ikoon  ikooniga  (joonis **E** #5).

3. Suunake seadme ülaosas (joonis **A** #1) olev laser seinä või objekti poole, mille kaugust soovite mõõta.
4. Seadme ja seinä või objekti vahelise kauguse mõõtmiseks klõpsake nuppu .
5. Näidake, et soovite sellest mõõtmistulemusest lahutada järgmise mõõtmistulemuse.

- Klõpsake **TLM99** klahvistikul kaks korda nuppu .

- Klõpsake **TLM99s** või **TLM99si** klahvistikul kaks korda nuppu .

6. Suunake seadme ülaosas olev laser järgmise seinä või objekti poole.

7. Klõpsake nuppu  vahemaa mõõtmiseks ja saadud tulemuse lahutamiseks eelmisest mõõtmistulemusest.

8. Ekraani alumises servas näete kahe mõõtmistulemuse vahet (joonis **E** #3).

## Mõõtühiku muutmine

Kui mõõtmistulemus on käes (ja seade ei ole pideva mõõtmise režiimis), saate muuta mõõtühikut: jalg kümnendmurruna (6,21 jalga), jalg murdarvuna (6'02" 9/16), meeter (1,894 m) või toll (74 9/16 tolli).

- Klõpsake **TLM99** klahvistikul nuppu  (joonis **A** #3).

- Hoidke **TLM99s** või **TLM99si** klahvistikul nuppu  all (joonis **B** #1), kuni näete näitu muutumas (2–3 sekundit).

## TLM99s/TLM99si ja rakendus



Kui teil on mudel **TLM99s** või **TLM99si**, saate Bluetooth®-i funktsiooni abil siduda selle mobiiltelefonis või tahvelarvutis oleva rakendusega **STANLEY Smart Connect** ja seejärel salvestada pörandaplaanidele täpsed mõõtmistulemused.

1. Laadige lehel  või  mobiiltelefoni või tahvelarvutisse rakendus **STANLEY Smart Connect**.
2. Salvestage rakenduse **STANLEY Smart Connect** abil tuba või ruum, mille mõõte soovite jäädvustada, ja looge pörandaplaan.
3. Seadme sisselülitamiseks klõpsake **TLM99s** või **TLM99si** klahvistikul nuppu .
4. Kui ekraanile ei ilmu Bluetooth®-i ikooni (joonis  #6), klõpsake klahvistikul nuppu , et Bluetooth® sisse lülitada.
5. Kasutage rakendust **STANLEY Smart Connect**, et siduda **TLM99s** või **TLM99si** mobiiltelefoni või tahvelarvutiga.
6. Mõõtk **TLM99s** või **TLM99si** abil üle kõik toa või ruumi seinad ja sünkroonige mõõtmistulemused pörandaplaaniga.
7. Salvestage rakenduse **STANLEY Smart Connect** abil pörandaplaan.

Kui pörandaplaan on salvestatud, saate eksportida selle mitmesse failivormingusse, nagu PDF, DXF, või JPG, ja välja trükkida või e-kirjaga edasi saata (kinnisvaramaaklerile, sisustuspoodi vms).

### Bluetooth

„BLUETOOTH®-I SÕNAMÄRK JA LOGOD ON REGISTREERITUD KAUBAMÄRGID, MIS KUULUVAD ETTEVÕTTELE BLUETOOTH SIG, INC., JA STANLEY TOOLS KASUTAB NEID LITSENSI ALUSEL. MUUD KAUBAMÄRGID JA ÄRINIMED KUULUVAD NENDE VASTAVATELE OMANIKELE.“

## Seadme väljalülitamine

Tööriista saab välja lülitada ühel järgmistest viisidest.

- Hoidke nuppu  mitu sekundit all (kuni ekraan kustub).
- Kui te ei kasuta seadet 90 sekundit järjest, lülitub see automaatselt välja.

## Garantii

STANLEY annab sellele tootele kaheaastase (2) garantii, mis hõlmab materjali- ja tootmisdefekte. Kõnealune PIIRATUD GARANTII ei hõlma tooteid, mida on väärkasutatud, kuritarvitatud, muudetud või remonditud. Lisateabe või tagastamisjuhiste saamiseks helistage numbril 866-786-5924. Kui pole märgitud teisiti, remondib STANLEY tasuta iga STANLEY toote, millel on tuvastatud puudused, kattes ka osade maksumuse ja töökulud, või otsustab omal äranägemisel taolise seadme asendada või tagastada ostusumma, millest on lahutatud amortisatsioonikulud, saades vastu vigase seadme. KÕNEALUNE PIIRATUD GARANTII VÄLISTAB KÕIK JUHUSLIKUD JA KAUDSED KAHJUD. Mõnes riigis ei ole juhusliku või kaudse kahju välistamine või piiramine lubatud, seega ei pruugi need piirangud teie puhul kehtida. Käesolev KAHEAASTANE PIIRATUD GARANTII annab teile konkreetsed juriidilised õigused, mis võivad riigiti erineda. Lisaks garantiele kehtib STANLEY laseritele: 30-päevane raha tagastamise garantii. Kui te pole oma STANLEY laseri tööga mingil põhjusel täielikult rahul, võite selle 30 päeva jooksul alates ostukuupäevast koos ostukviitungiga meile tagastada, saades kogu raha tagasi.

OLULINE MÄRKUS! Instrumendi õige kasutamise ja hoolduse eest vastutab tarbija. Samuti on tarbija ainuvastutav laseriseadme täpsuse regulaarse kontrollimise ning seega instrumendi kalibreerimise eest.

Garantii ei hõlma kalibreerimist ega hooldust.

# Veakoodid

Kui ekraanile ilmub tekst INFO koos koodiga, järgige vea kõrvaldamiseks pakutud lahendust.

Kood	Kirjeldus	Lahendus
101	Vastuvõetud signaal liiga nõrk, mõõtmisaeg liiga pikk	Kasutage sihtplaati või vahetage sihtpinda.
102	Vastuvõetav signaal liiga kõrge	Sihtpinna peegeldus on liiga suur. Kasutage sihtplaati või vahetage sihtpinda.
201	Taustvalgus on liiga tugev	Vähendage taustvalgust sihtkohas.
202	Laserikiir on häiritud	Eemaldage takistus ja korrake mõõtmist.
203	Voolu pole piisavalt	Paigaldage uued patareid.
301	Temperatuur liiga kõrge	Laske seadmel jahtuda temperatuurini, mis jääb ettenähtud <b>töötemperatuuri vahemikku</b> .
302	Temperatuur liiga madal	Laske seadmel soojeneda temperatuurini, mis jääb ettenähtud <b>töötemperatuuri vahemikku</b> .
401	Riistvaratõrge	Lülitage seadet mitu korda sisse ja välja. Kui viga kordub, tagastage vigane seade teeninduskeskusesse või edasimüüjale. Vt <b>garantiid</b> .
402	Tundmatu viga	Pöörduge lähimasse teeninduskeskusesse või edasimüüja poole. Vt <b>garantiid</b> .



# Tehnilised andmed

Ulatus	0,1 m kuni 30 m (4 tolli kuni 100 jalga)
Mõõtmistäpsus*	$\pm 2$ mm ( $\pm 3/32$ tolli)*
Resolutsioon**	1 mm (1/16 tolli)**
Laseri klass	Klass 2 (IEC/EN60825-1: 2014)
Laseri tüüp	$\leq 1,0$ mW @ 620–690 nm
Laseri/taustvalguse automaatne väljalülitus	30 s möödumisel
Seadme automaatne väljalülitus	90 s möödumisel
Pidev mõõtmine	Jah
Pindala/ruumala	Jah
Patarei eluiga (2 x AAA)	Kuni 3000 mõõtmist (Bluetooth: 2500)
Mõõtmed (K x S x L)	120 x 48,5 x 26 mm (4,72 x 1,91 x 1,02 tolli)
Kaal (koos patareidega)	100 g (3,21 oz)
Säilitustemperatuuri vahemik	$-10$ °C ~ $+60$ °C (14 °F ~ 140 °F)
Töötemperatuuri vahemik	0° C ~ $+40$ ° C (32° F ~ 104° F)
<p>* <b>Mõõtmistäpsus</b> sõltub konkreetsetest tingimustest.</p> <ul style="list-style-type: none"><li>• <b>Soodsatel</b> tingimustel (toatemperatuuril ja hea sihtpinna puhul) kuni 10 m (33 jalga).</li><li>• <b>Ebasoodsatel</b> tingimustel (ere päikesevalgus, väga nõrga peegeldusega pind või suured temperatuurikõikumised) võib viga suureneeda kuni <math>\pm 0,25</math> mm/m (<math>\pm 0,003</math> in/ft) võrra, kui kaugus ületab 10 m (33 jalga).</li></ul> <p>** <b>Resolutsioon</b> on väikseim nähtav mõõt. Tollides on see 1/16". Millimeetrites on see 1 mm.</p>	

# Saturs

- Lietotāja drošība
- Bateriju drošība
- Sagatavošana (bateriju ievietošana)
- Eksploatācija
- Garantija
- Kļūdu kodi
- Tehniskie dati

Saglabājiet visas rokasgrāmatas sadaļas turpmākai atsaucēi.

## Lietotāja drošība



### BRĪDINĀJUMS!

Pirms lietot šo izstrādājumu, uzmanīgi izlasiet drošības instrukcijas un izstrādājuma rokasgrāmatu. Personai, kas atbildīga par izstrādājumu, nepieciešams nodrošināt, ka visi lietotāji saprot un ievēro šīs instrukcijas.



### BRĪDINĀJUMS!

Šāda informācijas uzlīme ir pievienota uz lāzera instrumenta, lai informētu par lāzera klasi jūsu ērtībām un drošībai.



### BRĪDINĀJUMS!

Kad lāzera instruments darbojas, ir jābūt uzmanīgiem, lai nepakļautu savas acis izstarotā lāzera stara (sarkanās gaismas avots) iedarbībai. Lāzera stara iedarbība ilgākā laika periodā var būt bīstama jūsu acīm. Neskatieties starā ar optiskajiem palīgīdzejkiem.



**BRĪDINĀJUMS!** Lai samazinātu ievainojumu risku, lietotājam jāizlasa Izstrādājuma lietotāja rokasgrāmata, Lāzera drošības rokasgrāmata un Bateriju drošības informācija.

## EK atbilstības deklarācija Radioiekārtu direktīva



### Stanley BLUETOOTH LĀZERA ATTĀLUMA MĒRĪTĀJS

#### TLM99s/TLM99si

Ar šo Stanley apliecinā, ka Stanley BLUETOOTH LĀZERA ATTĀLUMA MĒRĪTĀJS TLM99s/TLM99si atbilst Direktīvas 2014/53/ES un visu piemērojamo ES direktīvu prasībām.

Pilnu ES atbilstības deklarācijas tekstu var pieprasīt, rakstot uz adresi: Stanley Tools, Egide Walschaertsstraat 14-16, 2800 Mechelen, Belgium, vai lejupielādējot no šādas tīmekļa vietnes: [www.2helpu.com](http://www.2helpu.com).

Meklējiet pēc izstrādājuma un ievadiet numuru, kas norādīts instrumenta plāksnītē.

## Bateriju drošība



**BRĪDINĀJUMS!** Baterijas var eksplodēt vai var rasties noplūdes, kas var izraisīt traumas vai ugunsgrēku. Lai samazinātu risku:

**VIENMĒR** ievērojiet visus norādījumus un brīdinājumus uz baterijas marķējuma un iepakojuma.

**NEVEIDOJIET** īssavienojumu ar jebkurām baterijas spailēm.

**NEUZLĀDĒJIET** sārma baterijas.

TLM99/TLM99s/TLM99si instruments izstaro redzamu lāzera staru, kā parādīts A attēlā. Izstarotais lāzera stars atbilst 2. lāzera klasei saskaņā ar IEC 60825-1 un atbilst 21 CFR 1040.10 un 1040.11 izņemot novirzes saskaņā ar Lāzera paziņojumu Nr. 50, kas datēts ar 2007. gada 24. jūniju.

**NEKOMBINĒJIET** gan vecas, gan jaunās baterijas. Tās visas ir jānomaina vienlaicīgi un jāaizvieto ar jaunām viena zīmola un veida baterijām.

**NELIETOJIET** kopā baterijas, kas izgatavotas no dažādām ķīmikālējām.

**NEDRĪKST** dedzināt baterijas.



**VIENMĒR** glabājiet baterijas bērniem nepieejamā vietā.

**VIENMĒR** izņemiet baterijas, ja ierīce netiks lietota vairākus mēnešus.

**PIEZĪME.** Pārliedcinieties, ka tiek izmantotas ieteiktās baterijas.

**PIEZĪME.** Pārliedcinieties, ka baterijas ir ievietotas pareizi, ievērtējot pareizu polaritāti.

**2.** Instruments mērīs attālumu no instrumenta **apakšas** līdz sienai vai objektam (F attēls, Nr. 1).

Lai mērītu no instrumenta **augšas** nevis no apakšas (F attēls, Nr. 2), 2 sekundes turiet nospiestu . Displeja logā instrumenta ikona mainīsies no  uz  (E attēls, Nr. 5).

**3.** Notēmējiet instrumenta augšpusē novietoto lāzuru (A attēls, Nr. 1) virzienā uz sienu vai objektu, līdz kuram jāmēra attālums (F attēls).

**4.** Noklikšķiniet , lai izmērītu attālumu no instrumenta līdz sienai vai objektam.

**5.** Displeja loga apakšā (A attēls, Nr. 2) ir redzams pašreizējais mērījums (E attēls, Nr. 3).

Kad jāveic jauns mērījums, noklikšķiniet , lai pārvietotu pašreizējo mērījumu uz iepriekšējo rindu displeja logā (E attēls, Nr. 2). Tad atkārtojiet 2.–5. soli.

## Sagatavošana (bateriju ievietošana)

- 1.** Atrodiet bateriju nodalījuma pārsega fiksatoru instrumenta TLM99, TLM99s vai TLM99si aizmugurē (C attēls, Nr. 2).
- 2.** Ar pirkstu, pavelciet fiksatoru uz augšu, lai atbloķētu, un noņemiet bateriju pārsegu (D attēls, Nr. 1 un 2).
- 3.** Ievietojiet divas AAA baterijas, pārliedcinoties, ka katras baterijas - un + gali ir ievietoti tā, kā atzīmēts bateriju nodalījuma iekšpusē (D attēls, Nr. 3).
- 4.** Iebīdīiet bateriju lūkas apakšējās tapas bateriju nodalījuma rievās (D attēls, Nr. 4).
- 5.** Spiediet bateriju pārsegu uz leju, līdz tas nofiksējas vietā (D attēls, Nr. 5).

Kad instruments ir ieslēgts, baterijas uzlādes līmenis parādās displeja logā (E attēls, Nr. 1).



## Ekspluatācija

### Attāluma noteikšana līdz sienai vai objektam

- 1.** Noklikšķiniet , (A attēls, Nr. 5), lai ieslēgtu instrumentu.

### Nepārtraukta attālumu mērīšana

Lai veiktu vairākus mērījumus, pārslēdzieties uz nepārtrauktās mērīšanas režīmu (Continuous Measure).



- 1.** Noklikšķiniet , (A attēls, Nr. 5), lai ieslēgtu instrumentu.
- 2.** Notēmējiet instrumenta augšpusē novietoto lāzuru (A attēls, Nr. 1) virzienā uz sienu vai objektu, līdz kuram jāmēra attālums (F attēls).
- 3.** Noklikšķiniet un 2 sekundes turiet , lai ieslēgtu režīmu „Continuous Measure”.
- 4.** Displeja loga apakšā (A attēls, Nr. 2) ir redzams pašreizējais mērījums (E attēls, Nr. 3), kas mainīsies, pārvietojot instrumentu.
- 5.** Lai veiktu pašreizējo mērījumu (no instrumenta līdz sienai vai objektam) un izietu no režīma „Continuous Measure”, noklikšķiniet .



Kad jāveic jauns mērījums, noklikšķiniet , lai pārvietotu pašreizējo mērījumu uz iepriekšējo rindu displeja logā. Tad atkārtojiet 2.–5. soli.

## Laukuma mērīšana

Jūs varat mērīt sienas, grīdas vai objekta laukumu.

1. Noklikšķiniet  (A) attēls, Nr. 5), lai ieslēgtu instrumentu.
2. Instruments mērīs attālumu no instrumenta **apakšas** līdz sienai vai objektam (F) attēls, Nr. 1).

Lai mērītu no instrumenta **augšas** nevis no apakšas (F) attēls, Nr. 2), 2 sekundes turiet nospiestu . Displeja logā instrumenta ikona mainīsies no  uz  (E) attēls, Nr. 5).

3. Noklikšķiniet , lai displeja logā parādītu  (E) attēls, Nr. 4).
4. Izmēriet **platumu**.

- Notēmējiet instrumenta augšpusi uz vienu mērķa galu (sienu, grīdu vai objektu).
- Novietojiet instrumentu pie mērķa viena gala un tēmējiet lāzera punktu pāri platumam. (G) attēlā ar Nr. 1 parādīts, kur novietot instrumentu, ja mērījumu veicat no instrumenta **apakšas**.)
- Noklikšķiniet , lai attēlotu platuma mērījumu displeja loga augšpusē.

5. Izmēriet **garumu**.



- Novietojiet instrumentu pie mērķa viena gala un tēmējiet lāzera punktu pāri garumam. (C) attēlā ar Nr. 2 parādīts, kur novietot instrumentu, ja mērījumu veicat no instrumenta **apakšas**.)
- Noklikšķiniet , lai attēlotu garuma mērījumu displeja loga otrajā rindā.



6. **Laukuma** mērījums ir redzams displeja loga apakšā (E) attēls, Nr. 3).

## Tilpuma mērīšana

Jūs varat izmērīt istabas vai objekta tilpumu.

1. Noklikšķiniet  (A) attēls, Nr. 5), lai ieslēgtu instrumentu.
2. Instruments mērīs attālumu no instrumenta **apakšas** līdz sienai vai objektam (F) attēls, Nr. 1).

Lai mērītu no instrumenta **augšas** nevis no apakšas (F) attēls, Nr. 2), 2 sekundes turiet nospiestu . Displeja logā instrumenta ikona mainīsies no  uz  (E) attēls, Nr. 5).

3. Divreiz noklikšķiniet , lai displeja logā parādītos  (E) attēls, Nr. 4).
4. Izmēriet **platumu**.

- Notēmējiet instrumenta augšu uz mērķa vienu galu (istabu vai objektu).
- Novietojiet instrumentu pie mērķa viena gala un tēmējiet lāzera punktu pāri platumam. (H) attēlā ar Nr. 1 parādīts, kur novietot instrumentu, ja mērījumu veicat no instrumenta **apakšas**.)
- Noklikšķiniet , lai attēlotu platuma mērījumu displeja loga augšpusē.

5. Izmēriet **garumu**.

- Novietojiet instrumentu pie mērķa viena gala un tēmējiet lāzera punktu pāri garumam. (H) attēlā ar Nr. 2 parādīts, kur novietot instrumentu, ja mērījumu veicat no instrumenta **apakšas**.)
- Noklikšķiniet , lai attēlotu garuma mērījumu displeja loga otrajā rindā.

6. Izmēriet **augstumu**.



- Novietojiet instrumentu pie mērķa viena gala un tēmējiet lāzera punktu pāri augstumam. (H) attēlā ar Nr. 3 parādīts, kur novietot instrumentu, ja mērījumu veicat no instrumenta **apakšas**.)
- Noklikšķiniet , lai attēlotu augstuma mērījumu displeja loga trešajā rindā.





7. **Tilpuma** mērījums ir redzams displeja loga apakšā (E) attēls, Nr. 3).

## Mērījumu saskaitīšana

Varat saskaitīt divus mērījumus, lai iegūtu divu atsevišķu mērījumu kopējo attālumu.

1. Noklikšķiniet  (A) attēls, Nr. 5), lai ieslēgtu instrumentu.
2. Instruments mērīs attālumu no instrumenta apakšas līdz sienai vai objektam (F) attēls, Nr. 1).



Lai mērītu no instrumenta augšas nevis no apakšas (F) attēls, Nr. 2), 2 sekundes turiet nospiestu . Displeja logā instrumenta ikona mainīsies no  uz  (E) attēls, Nr. 5).





3. Notēmējiet instrumenta augšpusē novietoto lāzeru (A) attēls, Nr. 1) virzienā uz sienu vai objektu, līdz kuram jāmēra attālums.
4. Noklikšķiniet  , lai izmērītu attālumu no instrumenta līdz sienai vai objektam.
5. Norādiet, ka vēlaties šo mērījumu pieskaitīt nākamajam mērījumam.
  - Uz TLM99 tastatūras noklikšķiniet  (A) attēls, Nr. 7).
  - Uz TLM99s vai TLM99si tastatūras noklikšķiniet  (B) attēls, Nr. 1).
6. Notēmējiet instrumenta augšpusē esošo lāzeru uz nākamo sienu vai objektu.
7. Noklikšķiniet  , lai izmērītu attālumu un pieskaitītu to iepriekšējam mērījumam.
8. Abu mērījumu summa ir redzama displeja loga apakšā (E) attēls, Nr. 3).

## Mērījumu atņemšana

Varat atņemt vienu mērījumu no otra.



1. Noklikšķiniet  (A) attēls, Nr. 5), lai ieslēgtu instrumentu.
2. Instruments mērīs attālumu no instrumenta apakšas līdz sienai vai objektam (F) attēls, Nr. 1).

Lai mērītu no instrumenta augšas nevis no apakšas (F) attēls, Nr. 2), 2 sekundes turiet nospiestu . Displeja logā instrumenta ikona mainīsies no  uz  (E) attēls, Nr. 5).

3. Notēmējiet instrumenta augšpusē novietoto lāzeru (A) attēls, Nr. 1) virzienā uz sienu vai objektu, līdz kuram jāmēra attālums.
4. Noklikšķiniet  , lai izmērītu attālumu no instrumenta līdz sienai vai objektam.
5. Norādiet, ka nākamo mērījumu vēlaties atņemt no šī mērījuma.
  - Uz TLM99 tastatūras noklikšķiniet  divreiz.
  - Uz TLM99s vai TLM99si tastatūras noklikšķiniet  divreiz.
6. Notēmējiet instrumenta augšpusē esošo lāzeru uz nākamo sienu vai objektu.
7. Noklikšķiniet  , lai izmērītu attālumu un atņemtu to no iepriekšējā mērījuma.
8. Abu mērījumu starpība ir redzama displeja loga apakšā (E) attēls, Nr. 3).

## Mērvienību maiņa

Kad strāvas mērījumi ir veikti (ierīce nav „Continuous Measure” režīmā), jūs varat mainīt mērvienību no pēdas decimāldaļām (6,21 pēdām) uz frakcionālo pēdu (6'02"9/16), no frakcionētās pēdas uz metriem (1,894 m), no metriem uz collām (74 9/16 collas), vai no collām uz pēdas decimāldaļām.

- Uz TLM99 tastatūras noklikšķiniet  (A) attēls, Nr. 3).
- Uz TLM99s vai TLM99si tastatūras turiet nospiestu  (B) attēls, Nr. 1), līdz redzat, ka mērījums izmainās (2–3 sekundes).

## TLM99s/TLM99si lietošana ar

Ja jums ir **TLM99s** vai **TLM99si**, varat izmantot Bluetooth® funkciju, lai savienotu to pāri ar **STANLEY Smart Connect** lietotni jūsu mobilajā tālrunī vai planšetdatorā un pēc tam saglabātu precīzus mērījumus stāvu plānos.

1. Dodieties uz  vai , lai lejupielādētu **STANLEY Smart Connect** lietotni mobilajā tālrunī vai planšetdatorā.
2. Izmantojot **STANLEY Smart Connect** lietotni, uzņemiet attēlus no istabas vai telpas, kurai vēlaties saglabāt mērījumus, un izveidojiet stāva plānu.
3. Uz **TLM99s** vai **TLM99si** tastatūras noklikšķiniet , lai ieslēgtu instrumentu.
4. Ja displeja logā neparādās Bluetooth® ikona (E attēls, Nr. 6), noklikšķiniet  uz tastatūras, lai ieslēgtu Bluetooth®.
5. Izmantojiet **STANLEY Smart Connect** lietotni, lai savienotu mobilo tālruni vai planšetdatoru pāri ar **TLM99s** vai **TLM99si**.
6. Izmantojot **TLM99s** vai **TLM99si**, izmēriet katru sienu istabā vai telpā, kas ir saglabāta stāva plānā, un sinhronizējiet mērījumus ar stāva plānu.
7. Izmantojot **STANLEY Smart Connect** lietotni, saglabājiet stāva plānu.

Kad stāva plāns ir saglabāts, varat to eksportēt kāda no vairākiem failu formātiem, tostarp PDF, DXF un JPG, kā arī izdrukāt vai nosūtīt citiem pa e-pastu (piem., nekustamo īpašumu pārdošanas aģentam, būvmateriālu veikalam utt.).

### Bluetooth

„BLUETOOTH® VĀRDA ZĪME UN LOGOTIPI IR REGISTRĒTAS PREČU ZĪMES, KAS PIEDER UZŅĒMUMAM BLUETOOTH SIG, INC., UN JEBKĀDA ŠO ZĪMJU LIETOŠANA, KO VEIC STANLEY TOOLS, IR LICENZĒTA. CITAS PREČU ZĪMES UN PREČU VĀRDI PIEDER TO ATTIECĪGAJIEM ĪPAŠNIEKIEM.”

## Instrumenta izslēgšana

Instrumentu var izslēgt, izmantojot vienu no šiem paņēmieniem.

- Nospiediet un dažas sekundes turiet  (Itdz displeja logs nodzies).
- Ja jūs neizmantojat instrumentu 90 sekundes, tas automātiski izslēdzas.

## Garantija

STANLEY šim izstrādājumam nodrošina divu (2) gadu garantijas periodu pret materiālu un montāžas defektiem. ŠT IEROBEŽOTĀ GARANTĪJA neattiecas uz instrumentiem, kas ir nepareizi izmantoti, ļaunprātīgi izmantoti, izmainīti vai remontēti. Lai iegūtu papildinformāciju vai atgriešanas norādījumus, lūdzu, zvaniet 866-786-5924. Ja nav norādīts citādi, STANLEY bez maksas salabos, jebkuru STANLEY izstrādājumu ar defektu, sedzot arī rezerves daļu un darba izmaksas, vai atbilstoši Stanley izvēlei aizstās šādus instrumentus, vai atmaksās pirkuma cenu, kas samazināta atbilstoši nolietojumam, apmaiņā pret instrumentu ar defektu. ŠT IEROBEŽOTĀ GARANTĪJA IZSLĒDZ VISUS NEJAUŠOS VAI IZRIETOŠOS ZAUDĒJUMUS. Dažas valstis nepieļauj izņēmumus vai ierobežojumus nejausiem vai izrietošiem bojājumiem, tāpēc šie ierobežojumi var neattiekties uz jums. ŠT IEROBEŽOTĀ DIVU GADU GARANTĪJA dod jums konkrētas juridiskas tiesības, kas var atšķirties dažādās valstīs. Papildus garantijai uz STANLEY lāzeriem attiecas: 30 dienu naudas atgriešanas garantija. Ja jūs neesat pilnīgi apmierināti ar sava STANLEY lāzera veikspēju kāda iemesla dēļ, jūs varat to atgriezt 30 dienu laikā no iegādes kvītī norādītā datuma, saņemot pilnu kompensāciju.

**SVARĪGA PIEZĪME.** Klients ir atbildīgs par instrumenta pareizu izmantošanu un kopšanu. Turklāt klients pilnībā atbild par lāzera iekārtas precizitātes regulāru pārbaudi un tādējādi par instrumenta kalibrēšanu.

Garantija nesedz kalibrēšanu un apkopi.

# Kļūdu kodi

Ja displeja logā parādās INFO ar koda numuru, veiciet atbilstošu kļūdas labojumu:

Kods	Apraksts	Korektīvās darbības
101	Saņemtais signāls ir pārāk vājš, mērīšanas laiks ir pārāk ilgs	Izmantojiet mērķa plāksni vai nomainiet mērķa virsmu.
102	Saņemtais signāls pārāk liels	Mērķis ir pārāk atstarojošs. Izmantojiet mērķa plāksni vai nomainiet mērķa virsmu.
201	Pārāk liela fona gaisma	Samaziniet fona gaismu mērķa zonā.
202	Lāzera stars pārtraukts	Noņemiet traucēkli un atkārtojiet mērījumu.
203	Nepietiekama jauda	Nomainiet baterijas.
301	Temperatūra pārāk augsta	Ļaujiet ierīcei atdzist līdz temperatūrai, kas norādīta sadaļā <b>Darba temperatūras diapazons</b> .
302	Temperatūra pārāk zema	Ļaujiet ierīcei uzsilt līdz temperatūrai, kas norādīta sadaļā <b>Darba temperatūras diapazons</b> .
401	Aparatūras kļūda	Vairākas reizes ieslēdziet/izslēdziet instrumentu. Ja kļūda atkārtojas, nogādājiet bojāto ierīci servisa centrā vai pie izplatītāja. Izmantojiet <b>garantiju</b> .
402	Nezināma kļūda	Sazinieties ar apkalpošanas centru vai izplatītāju. Izmantojiet <b>garantiju</b> .

## Tehniskie dati

Diapazons	No 0,1 m līdz 30 m (no 4 collām līdz 100 pēdām)
Mērīšanas precizitāte*	$\pm 2$ mm ( $\pm 3/32$ collas)*
Izšķirtspēja**	1 mm (1/16 collas)**
Lāzera klase	2. klase (IEC/EN 60825-1: 2014)
Lāzera tips	$\leq 1,0$ mW pie 620–690 nm
Lāzera/fona apgaismojuma automātiskā izslēgšanās	Pēc 30 sekundēm
Ierīces automātiskā izslēgšanās	Pēc 90 sekundēm
„Continuous Measure” režīms	Jā
Laukums/tūpums	Jā
Bateriju darbību (2 x AAA)	Līdz 3000 mērīšanas reizēm (2500 ar Bluetooth)
Izmēri (A x P x G)	120 x 48,5 x 26 mm (4,72 x 1,91 x 1,02 collas)
Svars (ar baterijām)	100 g (3,21 unce)
Uzglabāšanas temperatūra	-10 °C ~ +60 °C (14 °F ~ 140 °F)
Darba temperatūras diapazons	0 °C ~ +40 °C (32 °F ~ 104 °F)
<p>*<b>Mērīšanas precizitāte</b> ir atkarīga no pašreizējiem apstākļiem.</p> <ul style="list-style-type: none"> <li>Pie labvēlīgiem apstākļiem (laba mērķa virsma un istabas temperatūra), līdz 10 m (33 pēdas).</li> <li>Pie nelabvēlīgiem apstākļiem (spilgta saules gaisma, mērķa virsma ar vājām atstarošanas īpašībām vai lielas temperatūras svārstības) attālumiem virs 10 m (33 pēdas) kļūda var palielināties par <math>\pm 0,25</math> mm/m (<math>\pm 0,003</math> collām/pēdu).</li> </ul> <p>**<b>Izšķirtspēja</b> ir smalkākais saskatāmais mērījums. Collās tas ir 1/16". Milimetros tas ir 1 mm.</p>	



# Turinys

- Naudotojo sauga
- Maitinimo elementų sauga
- Sąranka (maitinimo elementų įdėjimas)
- Naudojimas
- Garantija
- Klaidų kodai
- Specifikacijos

Išsaugokite visas šio vadovo dalis ateičiai.

## Naudotojo sauga



### ĮSPĖJIMAS!

Prieš pradėdami naudotis gaminiu, atidžiai perskaitykite saugos instrukcijas ir gaminio vadovą. Už šį gaminį atsakingas asmuo privalo užtikrinti, kad visi naudotojai suprastų šias instrukcijas ir jomis vadovautųsi.



### ĮSPĖJIMAS!

Jūsų patogumui ir saugai užtikrinti ant lazerinio įrankio užklijuota toliau nurodyta etiketė, kurioje nurodyta lazerio saugos klasė.

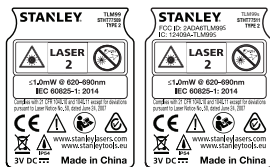

Įrankis „TLM99/TLM99s/TLM99si“ skleidžia matomą lazerio spindulį, kaip parodyta A pav. Skleidžiamas lazerio spindulys atitinka 2 klasę (IEC 60825-1) ir dera su 21 CFR 1040.10 bei 1040.11, išskyrus nuokrypius, išdėstytus Pareiškime dėl lazerio Nr. 50 (2007-06-24).



### ĮSPĖJIMAS!

Kol veikia lazerinis įrenginys, saugokite akis nuo lazerio spindulio (raudonos šviesos šaltinio). Ilgai žiūrint į lazerio spindulį, gali būti pakenkta akims. Nežiūrėkite į spindulį pro optinius įtaisus.



ĮSPĖJIMAS! Siekdamas sumažinti susižalojimų pavojų, naudotojas turi perskaityti gaminio naudotojo vadovą, lazerio saugos ir maitinimo elementų saugos informaciją.

## EB atitikties deklaracija Radio ryšio įrangos direktyva



### „Stanley“ „BLUETOOTH“ LAZERINIS ATSTUMO MATUOKLIS

#### TLM99s/TLM99si

„Stanley“ deklaruoja, kad „Stanley“ „BLUETOOTH“ LAZERINIS ATSTUMO MATUOKLIS TLM99s/TLM99si“ dera su direktyva 2014/53/ES ir visais taikomais ES direktyvos reikalavimais.

Visą ES atitikties deklaracijos tekstą galima užsisakyti adresu: „Stanley Tools“, Egide Walschaertsstraat 14-16, 2800 Mechelen, Belgium (Belgija) arba atsisiųsti iš čia: [www.2helpu.com](http://www.2helpu.com).

Atlikite paiešką pagal vardinę plokštelėje nurodytą gaminį ir tipo numerį.

## Maitinimo elementų sauga



ĮSPĖJIMAS! Maitinimo elementai gali sprogti, iš jų gali ištekėti skysčio ir sunkiai sužaloti arba sukelti gaisrą. Kaip sumažinti šį pavojų:

**VISADA** vadovaukitės visais ant maitinimo elementų etiketėčių ir pakuočių pateiktais nurodymais bei įspėjimais.

**NESUJUNKITE** jokių maitinimo elementų kontaktų trumpuoju jungimu.

**NEĮKRAUKITE** šarminių galvaninių elementų.

**NEMAIŠYKITE** senų ir naujų maitinimo elementų. Pakeiskite juos visus naujais tos pačios markės ir tipo galvaniniais elementais.

**NEMAIŠYKITE** skirtingos chemijos maitinimo elementų.

**NEMESKITE** maitinimo elementų į ugnį.

**VISADA** laikykite maitinimo elementus vaikams nepasiekiamoje vietoje.

Jei prietaisas nebus naudojamas kelis mėnesius, **BŪTINAI** išimkite iš jo maitinimo elementus.

**PASTABA.** Būtinai naudokite rekomenduojamus maitinimo elementus.

**PASTABA.** Pasirūpinkite, kad maitinimo elementai būtų įdėti tinkamai ir nesumaišykite polių.

## Sąranka (maitinimo elementų įdėjimas)

1. Suraskite maitinimo elementų skyrelio skląstį įrankio TLM99, TLM99s arba TLM99si nugarėlėje (C pav., Nr. 2).
2. Pirštu patraukite skląstį aukštyn, kad atrakinotumėte, ir išimkite maitinimo elementų skyrelio dangtelį (D pav., Nr. 1 ir 2).
3. Įdėkite du AAA maitinimo elementus. Pasirūpinkite, kad kiekvieno maitinimo elemento galai su - ir + atitiktų analogiškas žymas maitinimo elementų skydelyje (D pav., Nr. 3).
4. Įstumkite kaiščius, esančius maitinimo elementų dangtelio apačioje, į maitinimo elementų skyriaus įrantas (D pav., Nr. 4).
5. Paspauskite maitinimo elementų dangtelį žemyn, kad užsifikuotų (D pav. Nr. 5).



Kai įrankis įjungtas, maitinimo elementų įkrovos lygis rodomas ekrano lange (E pav., Nr. 1).

## Naudojimas

### Atstumo iki sienos arba objekto matavimas

1. Spustelėkite  (A pav., Nr. 5), kad įjungtumėte įrankį.

2. Įrankis išmatuos atstumą nuo įrankio apačios iki sienos ar objekto (F pav., Nr. 1).

Norėdami matuoti ne nuo įrankio apačios, o nuo viršaus (F pav., Nr. 2), 2 sekundes laikykite . Ekrane įrankio piktogramos vaizdas pasikeis iš  į  (E pav., Nr. 5).

3. Nukreipkite įrankio viršuje įmontuotą lazerį (A pav., Nr. 1) link sienos arba objekto, atstumą į kurio norite matuoti (F pav.).

4. Spustelėkite  , kad išmatuotumėte atstumą nuo įrankio iki sienos arba objekto.

5. Ekrano apačioje (A pav., Nr. 2), peržiūrėkite esamą matmenį (E pav., Nr. 3).

Norėdami matuoti iš naujo, spustelėkite  , kad perkeltumėte dabartinį matmenį aukštyn į ankstesnę eilutę ekrane (E pav., Nr. 2). Tada pakartokite 2-5 žingsnius.

### Nepertraukiamas atstumų matavimas

Norėdami išmatuoti atstumus judėdami, įjunkite nepertraukiamo matavimo režimą.

1. Spustelėkite  (A pav., Nr. 5), kad įjungtumėte įrankį.

2. Nukreipkite įrankio viršuje įmontuotą lazerį (A pav., Nr. 1) link sienos arba objekto, atstumą į kurio norite matuoti (F pav.).

3. Paspauskite ir palaikykite  2 sekundes, kad įjungtumėte nepertraukiamo matavimo režimą.

4. Ekrano apačioje (A pav., Nr. 2) peržiūrėkite dabartinį rodmenį (E pav., Nr. 3). Šis rodmuo kis, judinant įrankį.

5. Norėdami priimti dabartinį matmenį (nuo įrankio iki sienos arba objekto) ir užverti nepertraukiamo matavimo režimą, spustelėkite .



Norėdami matuoti iš naujo, spustelėkite  , kad perkeltumėte dabartinį matmenį aukštyn į ankstesnę eilutę ekrane. Tada pakartokite 2-5 žingsnius.



## Ploto matavimas

Galima išmatuoti sienos, grindų arba objekto plotą.

1. Spustelėkite  (A pav., Nr. 5), kad įjungtumėte įrankį.

2. Įrankis išmatuos atstumą nuo įrankio **apačios** iki sienos ar objekto (F pav., Nr. 1).

Norėdami matuoti ne nuo įrankio apačios, o nuo **viršaus** (F pav., Nr. 2), 2 sekundes laikykite .  
Ekrane įrankio piktogramos vaizdas pasikeis iš  į  (E pav., Nr. 5).

3. Spustelėkite , kad ekrane būtų rodoma  (E pav., Nr. 4).

4. Išmatuokite **plotį**.

- Nukreipkite įrankio viršų į vieną tikslinio objekto (sienos, grindų ar pan.) pusę.
- Nustatykite įrankį viename tikslinio objekto gale ir nukreipkite lazerio tašką per plotį. (G pav., Nr. 1 rodoma, kur nukreipti įrankį, jei matuojate nuo įrankio **apačios**.)
- Spustelėkite , kad parodytumėte pločio matmenį ekrano viršuje.

5. Išmatuokite **ilgį**.

- Nustatykite įrankį viename tikslinio objekto gale ir nukreipkite lazerio tašką per ilgį. (G pav., Nr. 2 rodoma, kur nukreipti įrankį, jei matuojate nuo įrankio **apačios**.)
- Spustelėkite , kad parodytumėte ilgio matmenį antrojeje ekrano eilutėje.



6. Peržiūrėkite **ploto** matmenį ekrano apačioje (E pav., Nr. 3).



## Tūrio matavimas

Galima išmatuoti kambario arba objekto tūrį.

1. Spustelėkite  (A pav., Nr. 5), kad įjungtumėte įrankį.

2. Įrankis išmatuos atstumą nuo įrankio **apačios** iki sienos ar objekto (F pav., Nr. 1).

Norėdami matuoti ne nuo įrankio apačios, o nuo **viršaus** (F pav., Nr. 2), 2 sekundes laikykite . Ekrane įrankio piktogramos vaizdas pasikeis iš  į  (E pav., Nr. 5).

3. Du kartus spustelėkite , kad ekrane būtų rodoma  (E pav., Nr. 4).

4. Išmatuokite **plotį**.

- Nukreipkite įrankio viršų į vieną tikslinio objekto (kambario ar pan.) pusę.
- Nustatykite įrankį viename tikslinio objekto gale ir nukreipkite lazerio tašką per plotį. (H pav., Nr. 1 rodoma, kur nukreipti įrankį, jei matuojate nuo įrankio **apačios**.)
- Spustelėkite , kad parodytumėte pločio matmenį ekrano viršuje.

5. Išmatuokite **ilgį**.

- Nustatykite įrankį viename tikslinio objekto gale ir nukreipkite lazerio tašką per ilgį. (H pav., Nr. 2 rodoma, kur nukreipti įrankį, jei matuojate nuo įrankio **apačios**.)
- Spustelėkite , kad parodytumėte ilgio matmenį antrojeje ekrano eilutėje.

6. Išmatuokite **aukštį**.



- Nustatykite įrankį viename tikslinio objekto gale ir nukreipkite lazerio tašką per aukštį. (H pav., Nr. 3 rodoma, kur nukreipti įrankį, jei matuojate nuo įrankio **apačios**.)
- Spustelėkite , kad parodytumėte aukščio matmenį trečiojoje ekrano eilutėje.





7. Peržiūrėkite **tūrio** matmenį, esantį ekrano apačioje (E pav., Nr. 3).

## Matavimų pridėjimas

Galite pridėti du matavimus ir gauti bendrą dviejų atstumų matavimą.

1. Spustelėkite  (A pav., Nr. 5), kad įjungtumėte įrankį.
2. Įrankis išmatuos atstumą nuo įrankio apačios iki sienos ar objekto (F pav., Nr. 1).



Norėdami matuoti ne nuo įrankio apačios, o nuo viršaus (F pav., Nr. 2), 2 sekundes laikykite . Ekране įrankio piktogramos vaizdas pasikeis iš  į  (E pav., Nr. 5).





3. Nukreipkite įrankio viršuje įmontuotą lazerį (A pav., Nr. 1) link sienos arba objekto, atstumą iki kurio norite matuoti.
4. Spustelėkite , kad išmatuotumėte atstumą nuo įrankio iki sienos arba objekto.
5. Nurodykite, kad norite pridėti šį matavimą prie sekancio matavimo.
  - TLM99 klaviatūroje spustelėkite  (A pav., Nr. 7).
  - TLM99s arba TLM99si klaviatūroje spustelėkite  (B pav., Nr. 1).
6. Nukreipkite įrankio viršuje įmontuotą lazerį link kitos sienos arba objekto.
7. Spustelėkite , kad išmatuotumėte atstumą ir pridėtumėte jį prie ankstesnio matavimo.
8. Peržiūrėkite bendrą abiejų matavimų sumą ekrano apačioje (E pav., Nr. 3).

## Matavimų atėmimas

Galite atimti vieną matavimą iš kito.



1. Spustelėkite  (A pav., Nr. 5), kad įjungtumėte įrankį.
2. Įrankis išmatuos atstumą nuo įrankio apačios iki sienos ar objekto (F pav., Nr. 1).

Norėdami matuoti ne nuo įrankio apačios, o nuo viršaus (F pav., Nr. 2), 2 sekundes laikykite . Ekране įrankio piktogramos vaizdas pasikeis iš  į  (E pav., Nr. 5).

3. Nukreipkite įrankio viršuje įmontuotą lazerį (A pav., Nr. 1) link sienos arba objekto, atstumą iki kurio norite matuoti.
4. Spustelėkite , kad išmatuotumėte atstumą nuo įrankio iki sienos arba objekto.
5. Nurodykite, kad norite iš matavimo atimti sekantį matavimą.
  - TLM99 klaviatūroje du kartus spustelėkite .
  - TLM99s arba TLM99si klaviatūroje du kartus spustelėkite .
6. Nukreipkite įrankio viršuje įmontuotą lazerį link kitos sienos arba objekto.
7. Spustelėkite , kad išmatuotumėte atstumą ir atitumėte jį iš ankstesnio matavimo.
8. Peržiūrėkite abiejų matavimų skirtumus ekrano apačioje (E pav., Nr. 3).

## Matavimo vienetų keitimas

Tinkamai išmatavę (įrenginys veikia ne nepetraukiamu režimu), galėsite pakeisti matavimo vienetus iš dešimtinių pėdų (6,21 pėd.) į trupmenines pėdas (6'02"9/16), iš šių į metrus (1,894 m), iš šių į colius (74 9/16 col.) arba iš šių atgal į dešimtaines pėdas.

- TLM99 klaviatūroje spustelėkite  (A pav., Nr. 3).
- TLM99s arba TLM99si klaviatūroje laikykite nuspaužę  (B pav., Nr. 1), kol pamatysite matavimo pokytį (2–3 sek.).

## TLM99s/TLM99si naudojimas su



Jei turite **TLM99s** arba **TLM99si**, galite naudotis šių prietaisų „Bluetooth®“ funkcija ir susieti juos su mobiliojo telefono ar planšetės programėle **STANLEY Smart Connect**, tada įrašyti tikslius matavimus į brėžinius.

1. Iš arba atsisiųskite programėlę **STANLEY Smart Connect** į savo mobilųjį telefoną arba planšetę.
2. Naudodami programėlę **STANLEY Smart Connect**, užfiksuokite patalpą ar erdvę, kurios matavimus norite užfiksuoti, tada sukurkite brėžinį.
3. **TLM99s** arba **TLM99si** klaviatūroje spustelėkite , kad įjungtumėte įrankį.
4. Jei ekrane nerodoma „Bluetooth®“ (E pav., Nr. 6), klaviatūroje spustelėkite , kad įjungtumėte „Bluetooth®“.
5. Naudodami programėlę **STANLEY Smart Connect** susiekite savo mobilųjį telefoną ar planšetę su **TLM99s** arba **TLM99si**.
6. Naudodami **TLM99s** arba **TLM99si** išmatuokite kiekvieną patalpą ar erdvę, esančią brėžinyje, tada sinchronizuokite matavimus su brėžiniu.
7. Naudodami programėlę **STANLEY Smart Connect**, išsaugokite brėžinį.

Išsaugoję brėžinį, jį galite eksportuoti į kurį nors failo formatą, pavyzdžiui, PDF, DXF arba JPG, išspausdinti arba išsiųsti el. paštu kitiems (nekilnojamojo turto agentui, būsto administratoriui ar pan.).

### Bluetooth

\*„BLUETOOTH®“ ŽODŽIO ŽENKLAS IR LOGOTIPAI REGISTRUOTIEJI „BLUETOOTH SIG. INC.“ PREKIŲ ŽENKLAI, „STANLEY“ JUOS NAUDOJA PAGAL LICENCIJĄ. VISI KITI PREKIŲ ŽENKLAI IR PREKYBINIAI PAVADINIMAI YRA ATITINKAMŲ JŲ SAVININKŲ NUOSAVYBĖ.\*

## Įrankio išjungimas

Įrankį galima išjungti vienu iš šių būdų:

- Paspauskite ir palaikykite kelias sekundes (kol išsijungs ekrano langas).
- Jei nesinaudosite įrenginiu 90 sekundžių, jis automatiškai išsijungs pats.

## Garantija

STANLEY suteikia šiam gaminiui dvejų (2) metų garantiją, taikomą medžiagos ir gamybos defektų. Ši RIBOTOJI GARANTIJA netaikoma netinkamai arba ne pagal paskirtį naudotiems, modifikuotiems ar remontuotiems gaminiams. Dėl papildomos informacijos arba gražinimo instrukcijų skambinkite 866-786-5924. Jei kitaip nenurodyta, STANLEY nemokamai suremontuos bet kokius defektingus STANLEY gaminius, įskaitant dalis ir darbo kainą arba savo nuožiūra pakeis tokius įrankius arba gražins pirkimo kainą (atėmus nusidėvėjimo dalį) mainais į defektingą gaminį. ŠI RIBOTOJI GARANTIJA NETAIKOMA JOKIAI ATSITIKTINEI ARBA PASEKMINEI ŽALAI. Atskirose valstijose nėra galimybės išskirti arba apriboti atsitiktinę arba pasekminę žalą, taigi, tokie apribojimai jums gali būti netaikomi. ŠI DVEJŲ METŲ RIBOTOJI GARANTIJA suteikia jums tam tikrų teisių, kurios atskirose valstijose gali būti nevienodos. Be garantijos STANLEY lazeriams yra taikoma: 30 dienų trukmės pinigų gražinimo garantija. Jei dėl bet kokios priežasties nesate visiškai patenkinti savojo STANLEY lazerio veikimu, galite grąžinti jį per 30 dienų nuo pirkimo datos, kartu pateikdami pirkimo įrodymą, ir atgauti visus sumokėtus pinigus.

SVARBI PASTABA. Klientas atsako už tinkamą prietaiso naudojimą ir priežiūrą. Be to, klientas privalo periodiškai tikrinti lazerinio įrenginio tikslumą ir kalibruoti prietaisą.

Kalibravimo ir priežiūros darbams garantija netaikoma.

# Klaidų kodai

Jei ekrane pasirodo užrašas INFO (informacija) ir pateikiamas kodas, atlikite toliau nurodytus koregavimo veiksmus:

Kodas	Aprašymas	Koregavimo veiksmai
101	Priimamas per silpnas signalas arba per ilga matavimo trukmė	Pasinaudokite taikinio plokšte arba pakeiskite tikslinį paviršių.
102	Priimamas pernelyg stiprus signalas	Tikslinis objektas atspindi per daug šviesos. Pasinaudokite taikinio plokšte arba pakeiskite tikslinį paviršių.
201	Pernelyg intensyvus foninis apšvietimas	Sumažinkite tikslinės srities foninį apšvietimą.
202	Pertrauktas lazerio spindulys	Pašalinkite kliūtį ir pakartokite matavimą.
203	Nepakankama galia	Pakeiskite maitinimo elementus.
301	Per aukšta temperatūra	Leiskite įrenginiui atvėsti iki temperatūros, kuri patenka į nurodytą <b>darbinės temperatūros diapazoną</b> .
302	Per žema temperatūra	Leiskite įrenginiui pašilti iki temperatūros, kuri patenka į nurodytą <b>darbinės temperatūros diapazoną</b> .
401	Aparatinės įrangos klaida	Kelis kartus įjunkite ir išjunkite įrenginį. Jei klaida kartojasi, grąžinkite defektinį įrenginį į serviso centrą arba platintojui. Žr. <b>garantiją</b> .
402	Nežinoma klaida	Susisiekite su serviso centru arba platintoju. Žr. <b>garantiją</b> .

# Specifikacijos

Diapazonas	Nuo 1 iki 30 m (nuo 4 col. iki 100 pėd.)
Matavimo tikslumas*	$\pm 2$ mm ( $\pm 3/32$ col.)*
Skiriamoji geba	1 mm (1/16 col.)**
Lazerio klasė	2 klasė (IEC/EN60825-1: 2014)
Lazerio tipas	$\leq 1,0$ mW esant 620–690 nm
Lazerio / foninio apšvietimo automatinis išjungimas	Po 30 sek.
Įrenginio automatinis išjungimas	Po 90 sek.
Nepetraukiamas matavimas	Taip
Plotas / tūris	Taip
Maitinimo elementų veikimo trukmė (2 x AAA)	Iki 3000 matavimų (2500 su  Bluetooth)
Matmenys (aukštis x ilgis x plotis)	120 x 48,5 x 26 mm (4,72 x 1,91 x 1,02 col.)
Svoris (su maitinimo elementais)	100 g (3,21 unc.)
Sandėliavimo temperatūros intervalas	Nuo $-10$ °C iki $+60$ °C (14–140 °F)
Veikimo temperatūros intervalas	0–40 °C (32–104 °F)
<p>*<b>Matavimo tikslumas</b> priklauso nuo esamų sąlygų:</p> <ul style="list-style-type: none"> <li>• Esant <b>palankioms</b> sąlygomis (tinkamas tikslinis paviršius ir kambario temperatūra) – iki 10 m (33 pėd.).</li> <li>• Esant <b>nepalankioms</b> sąlygomis (intensyvi saulė, labai silpnai atspindintis tikslinis paviršius arba dideli temperatūros svyravimai), paklaida gali didėti <math>\pm 0,25</math> mm/m (<math>\pm 0,003</math> col./pėd.), kai atstumas viršija 10 m (33 pėd.).</li> </ul> <p>**<b>Skiriamoji geba</b> yra jautriausias galimas matyti matavimas. Coliais tai yra 1/16 col. Milimetrais tai yra 1 mm.</p>	

# İçindekiler

- Kullanıcı Güvenliği
- Pil Güvenliği
- Kurulum (Pillerin Takılması)
- Çalışma
- Garanti
- Hata Kodları
- Teknik Özellikler

Gelecekte başvurmak üzere bu kılavuzun tüm bölümlerini muhafaza edin.

## Kullanıcı Güvenliği



### UYARI:

Bu ürünü kullanmadan önce Güvenlik Talimatları ve Ürün Kılavuzunu dikkatli bir şekilde okuyun. Bu üründen sorumlu kişi tüm kullanıcıların bu talimatları okuduğu ve bunlara uyduğundan emin olmalıdır.



### UYARI:

Lazer cihazı üzerinde bulunan aşağıdaki etiket kullanım kolaylığı ve güvenliğinizi için ürünün lazer sınıfıyla ilgili sizi bilgilendirmek amacıyla yerleştirilmiştir.

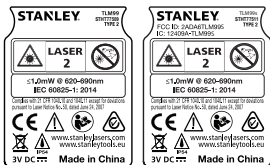

TLM99/TLM99s/TLM99si, Şekil A'da gösterildiği gibi, görünür bir lazer ışını yayar. Bu lazer ışını IEC 60825-1 uyarınca Sınıf 2 Lazer emisyonu yayar ve 24 Haziran, 2007 tarihli Lazer Bildirimi No. 50 dahilince mevcut olan sapsmalar hariç 21 CFR 1040.10 ve 1040.11 ile uyumludur.



### UYARI:

Lazer cihazı kullanılırken gözlerinizin yayılan lazer ışınına (kırmızı ışık kaynağı) maruz kalmamasına dikkat edin. Gözlerinizin uzun süreyle lazer ışınına maruz kalması gözlerinizin açısından tehlikeli olabilir. Optik yardımcılarla ışına bakmayın.



UYARI: Yaralanma riskini en aza indirmek için Ürün Kullanım Kılavuzunu, Lazer Güvenliği Kılavuzu ve Pil Güvenliği bilgilerinizi okuyun.

## AT Uygunluk Beyanati Radyo Ekipmanları Yönergesi



### Stanley BLUETOOTH LAZER MESAFE ÖLÇER TLM99s/TLM99si

Stanley işbu belgeyle, Stanley TLM99s/TLM99si BLUETOOTH LAZER MESAFE ÖLÇER Yönetmelik 2014/53 / AB ve yürürlükteki tüm AB yönetmeliklerinin gerekliliklerine uygun olduğunu beyan eder.

AB uygunluk beyanatının tam metni Stanley Tools, Egide Walschaertsstraat 14-16, 2800 Mechelen, Belçim adresinden istenebilir veya aşağıdaki internet adresinde mevcuttur: [www.2helpu.com](http://www.2helpu.com).

İsim plakası üzerinde belirtilen Ürün ve Tip Numarası ile arama yapın.

## Pil Güvenliği



UYARI: Piller patlayabilir veya sızıntı yapabilir ve ciddi yaralanma veya yangına neden olabilir. Bu riski azaltmak için:

**DAİMA** pil etiketi ve ambalajı üzerindeki talimat ve uyarıların tümüne uyun.

**Pil terminallerinin herhangi birisine** kısa devre yaptırmayın.

**Alkalin pilleri** şarj etmeye çalışmayın.

**Eski ve yeni pilleri** birlikte kullanmayın. Tüm pilleri aynı tip ve marka pillerle aynı anda değiştirin.

**Pil kimyasallarını** birbiriyle karıştırmayın.

**Pilleri** ateşe maruz bırakmayın.

**DAİMA** pilleri çocukların erişemeyeceği



yerlerde saklayın.

**Cihaz birkaç ay boyunca kullanılmadığında DAİMA pillerini çıkartın.**

**NOT:** Önerilen pillerin kullanıldığından emin olun.

**NOT:** Pillerin doğru şekilde ve doğru kutuplarda yerleştirildiğinden emin olun.

## Kurulum (Pillerin Takılması)



1. TLM99, TLM99s veya TLM99si cihazının arka tarafındaki pil bölmesi kapağını yerleştirin (Şekil © #2).
2. Parmağınızı kullanarak, kilidini açmak için kapak sürgüsünü yukarı çekin ve kapağı çıkartın (Şekil © #1 ve #2).
3. İki adet AAA pili, her bir pilin - ve + uçları pil bölümünün içerisinde belirtildiği şekilde olduğundan emin olacak şekilde yerleştirin (Şekil © #3).
4. Pil kapağının alt kısmında bulunan pimleri pil bölümündeki çentiklere kaydırın (Şekil © #4).
5. Pil bölmesi kapağını yerine oturana kadar itin (Şekil © #5).

Cihaz çalıştırıldığında pil seviyesi ekran penceresinde belirir (Şekil © #1).

## Çalışma

### Bir Duvar veya Nesne ile Arasındaki Mesafenin Ölçülmesi

1. Aleti açmak için  tuşuna tıklayın (Şekil © #5).
2. Aletin **tabanı** ile duvar veya nesne arasındaki mesafeyi ölçer (Şekil © #1).



Aletin tabanı yerine **en üst kısmı** arasındaki mesafeyi ölçmek için (Şekil © #2),  tuşuna 2 saniye basılı tutun. Ekran penceresinde, the alet simgesi  konumundan  konumuna geçişecektir (Şekil © #5).

3. Cihazın en üstündeki lazer ışını (Şekil © #1) aradaki mesafeyi ölçmeniz gereken duvara veya nesneye doğru yöneltin (Şekil ©).
4. Alet ile duvar veya nesne arasındaki mesafeyi ölçmek için  tuşuna tıklayın.
5. Ekran penceresinin alt kısmında (Şekil © #2) mevcut ölçümü görüntüleyin (Şekil © #3).

Yeni bir ölçüm yapmak için mevcut ölçümü ekran penceresinde önceki satıra doğru hareket ettirmek üzere  tuşuna tıklayın (Şekil © #2). Sonrasında adım 2-5'ü tekrarlayın.

### Mesafelerin Sürekli Ölçümü

Hareket ettikçe seri şekilde ölçümler yapabilmek için Sürekli Ölçüm moduna geçin.

1. Aleti açmak için  tuşuna tıklayın (Şekil © #5).
2. Cihazın en üstündeki lazer ışını (Şekil © #1) aradaki mesafeyi ölçmeniz gereken duvara veya nesneye doğru yöneltin (Şekil ©).
3. Sürekli Ölçüm modunu açmak için  tuşuna tıklayın ve 2 saniye süreyle basılı tutun.
4. Ekran penceresinin alt kısmında (Şekil © #2) siz cihazı hareket ettirdikçe değişecek olan güncel mesafeyi görüntüleyin (Şekil © #3).
5. Güncel mesafeyi almak (aletin tabanı ile duvar veya nesne arasındaki mesafe) ve Sürekli Ölçüm modundan çıkmak için  tuşuna tıklayın.



Yeni bir ölçüm yapmak için güncel mesafeyi ekran penceresinde önceki satıra doğru hareket ettirmek üzere  tuşuna tıklayın. Sonrasında adım 2-5'ü tekrarlayın.



## Alan Ölçümü

Bir duvar, zemin veya nesnenin alanını da ölçebilirsiniz.

1. Aleti açmak için  tuşuna tıklayın (Şekil (A) #5).

2. Aletin **tabanı** ile duvar veya nesne arasındaki mesafeyi ölçer (Şekil (F) #1).

Aletin tabanı yerine **en üst kısmı** arasındaki mesafeyi ölçmek için (Şekil (F) #2),  tuşuna 2 saniye basılı tutun. Ekran penceresinde, the alet simgesi  konumundan  konumuna geçişecektir (Şekil (E) #5).

3. Bunun için  tuşuna tıklayarak ekran penceresinde  seçeneğini görüntüleyin (Şekil (E) #4).

4. **Genişliği** ölçün.

- Aletin üst kısmını hedefin bir kenarına doğru yöneltin (duvar, zemin veya nesne).
- Aleti hedefin bir ucunda konumlandırın ve lazer ışını ölçülecek genişlik boyunca yöneltin. (Şekil (G) #1'de aletin **tabanı** ile arasındaki mesafeyi ölçmeniz durumunda aletin konumunu gösterilmektedir.)
- Genişlik ölçümünü ekran penceresinin en üst kısmında görüntülemek için  tuşuna tıklayın.

5. **Uzunluğu** ölçün.

- Aleti hedefin bir ucunda konumlandırın ve lazer ışını ölçülecek uzunluk boyunca yöneltin. (Şekil (G) #2'de aletin **tabanı** ile arasındaki mesafeyi ölçmeniz durumunda aletin konumunu gösterilmektedir.)
- Uzunluk ölçümünü ekran penceresinin ikinci satırında görüntülemek için  tuşuna tıklayın.



6. Ekran penceresinin en alt kısmında **Alan** ölçümünü görüntüleyin (Şekil (E) #3).



## Hacim Ölçümü

Bir oda veya nesnenin hacmini ölçebilirsiniz.

1. Aleti açmak için  tuşuna tıklayın (Şekil (A) #5).

2. Aletin **tabanı** ile duvar veya nesne arasındaki mesafeyi ölçer (Şekil (F) #1).

Aletin tabanı yerine **en üst kısmı** arasındaki mesafeyi ölçmek için (Şekil (F) #2),  tuşuna 2 saniye basılı tutun. Ekran penceresinde, the alet simgesi  konumundan  konumuna geçişecektir (Şekil (E) #5).

3. Bunun için  tuşuna iki kez tıklayarak ekran penceresinde  seçeneğini görüntüleyin (Şekil (E) #4).

4. **Genişliği** ölçün.

- Aletin üst kısmını hedefin bir kenarına doğru yöneltin (oda veya nesne).
- Aleti hedefin bir ucunda konumlandırın ve lazer ışını ölçülecek genişlik boyunca yöneltin. (Şekil (H) #1'de aletin **tabanı** ile arasındaki mesafeyi ölçmeniz durumunda aletin konumunu gösterilmektedir.)
- Genişlik ölçümünü ekran penceresinin en üst kısmında görüntülemek için  tuşuna tıklayın.

5. **Uzunluğu** ölçün.

- Aleti hedefin bir ucunda konumlandırın ve lazer ışını ölçülecek uzunluk boyunca yöneltin. (Şekil (H) #2'de aletin **tabanı** ile arasındaki mesafeyi ölçmeniz durumunda aletin konumunu gösterilmektedir.)
- Uzunluk ölçümünü ekran penceresinin ikinci satırında görüntülemek için  tuşuna tıklayın.

6. **Yüksekliği** ölçün.

- Aleti hedefin bir ucunda konumlandırın ve lazer ışını ölçülecek yükseklik boyunca yöneltin. (Şekil (H) #3'te aletin **tabanı** ile arasındaki mesafeyi ölçmeniz durumunda aletin konumunu gösterilmektedir.)
- Yükseklik ölçümünü ekran penceresinin ikinci satırında görüntülemek için  tuşuna tıklayın.



7. Ekran penceresinin en alt kısmında **Hacim** ölçümünü görüntüleyin (Şekil (E) #3).

## Ölçümlerin Eklenmesi

İki mesafe arasında toptan bir ölçüm elde etmek iki ölçümü birbirine ekleyebilirsiniz.

1. Aleti açmak için  tuşuna tıklayın (Şekil **(A)** #5).

2. Aletin **tabanı** ile duvar veya nesne arasındaki mesafeyi ölçer (Şekil **(F)** #1).

Aletin tabanı yerine **en üst kısmı** arasındaki mesafeyi ölçmek için (Şekil **(F)** #2),  tuşuna 2 saniye basılı tutun. Ekran penceresinde, alet simgesi  konumundan  konumuna geçişecektir (Şekil **(E)** #5).

3. Cihazın en üstündeki lazer ışını (Şekil **(A)** #1) aradaki mesafeyi ölçmeniz gereken duvara veya nesneye doğru yöneltilin.

4. Alet ile duvar veya nesne arasındaki mesafeyi ölçmek için  tuşuna tıklayın.

5. Bu ölçümü sonraki ölçüme eklemek istediğinizi belirtin.

• **TLM99** tuş takımında  tuşuna tıklayın (Şekil **(A)** #7).

• **TLM99** veya **TLM99si** tuş takımında  tuşuna tıklayın (Şekil **(B)** #1).

6. Cihazın en üstündeki lazer ışını duvara veya nesneye doğru yöneltilin.

7. Mesafeyi ölçmek ve onu bir sonraki ölçüme eklemek için  tuşuna tıklayın.



8. İki ölçümün toplamını ekran penceresinin en alt kısmında görüntüleyin (Şekil **(E)** #3).

## Ölçümlerin Çıkarılması

Bir ölçümü diğerinden çıkartabilirsiniz.

1. Aleti açmak için  tuşuna tıklayın (Şekil **(A)** #5).

2. Aletin **tabanı** ile duvar veya nesne arasındaki mesafeyi ölçer (Şekil **(F)** #1).

Aletin tabanı yerine **en üst kısmı** arasındaki mesafeyi ölçmek için (Şekil **(F)** #2),  tuşuna 2 saniye basılı tutun. Ekran penceresinde, alet simgesi  konumundan  konumuna geçişecektir (Şekil **(E)** #5).

3. Cihazın en üstündeki lazer ışını (Şekil **(A)** #1) aradaki mesafeyi ölçmeniz gereken duvara veya nesneye doğru yöneltilin.

4. Alet ile duvar veya nesne arasındaki mesafeyi ölçmek için  tuşuna tıklayın.

5. Bir sonraki ölçümü bu ölçümden çıkartmak istediğinizi belirtin.

• **TLM99** tuş takımında  tuşuna iki kez tıklayın.

• **TLM99s** veya **TLM99si** tuş takımında  tuşuna iki kez tıklayın.

6. Cihazın en üstündeki lazer ışını duvara veya nesneye doğru yöneltilin.

7. Mesafeyi ölçmek ve onu bir sonraki ölçümden çıkartmak için  tuşuna tıklayın.

8. İki ölçüm arasındaki farkı ekran penceresinin en alt kısmında görüntüleyin (Şekil **(E)** #3).

## Ölçüm Biriminin Değiştirilmesi

Mevcut ölçümü (alet Sürekli Ölçüm modunda değildir) yaptıktan sonra ondalık feet olan ölçüm birimini (6,21 ft) kesirli feet değerine (6'02"9/16), kesirli feetten metreye (1,894 m) metreden inç (74 9/16 inç) veya inçten ondalık feete değiştirebilirsiniz.

• **TLM99** tuş takımında  tuşuna tıklayın (Şekil **(A)** #3).

• Ölçümdeki değişimi görene kadar **TLM99s** veya **TLM99si** tuş takımında,  tuşuna basılı tutun (2-3 saniye) (Şekil **(B)** #1).

## TLM99s/TLM99si Cihazının Kullanılması



ile

Bir TLM99s veya TLM99si cihazınız varsa cihazın Bluetooth® özelliğini kullanarak onu cep telefonu veya tabletinizdeki **STANLEY Smart Connect** uygulamasıyla eşleştirebilir ve ardından kesin ölçümleri kat planınıza kaydedebilirsiniz.

1. Bunun için veya konularından **STANLEY Smart Connect** uygulamasını cep telefonunuz veya tabletinize indirin.
2. **STANLEY Smart Connect** uygulamasını kullanarak ölçümü kaydetmek istediğiniz oda veya alanı yakalayın ve kat planınızı oluşturun.
3. Aleti çalıştırmak için TLM99s veya TLM99si tuş takımında tuşuna tıklayın.
4. Ekran penceresinde Bluetooth® simgesi belirmezse (Şekil (E) #6), tuş takımında tuşuna tıklayarak Bluetooth® uygulamasını açın.
5. **STANLEY Smart Connect** uygulamasını kullanarak cep telefonunuz veya tabletinizi TLM99s veya TLM99si ile eşleştirin.
6. Kat planında yakalanan oda veya alandaki her bir duvarı ölçmek için TLM99s veya TLM99si cihazını kullanın ve ölçümleri kat planıyla senkronize edin.
7. **STANLEY Smart Connect** uygulamasını kullanarak, kat planınızı kaydedin.

Kat planını kaydettikten sonra PDF, DXF veya JPG gibi çok sayıda farklı dosya formatından birisine aktarabilir ve ilgili planı yazdırabilir veya e-posta yoluyla başkalarına (emlakçınıza, gayrimenkul komisyoncunuza vb.) gönderebilirsiniz.

### Bluetooth®

"BLUETOOTH® SÖZCÜK İŞARETİ VE LOGOLARI BLUETOOTH SIG, INC. MÜLKİYETİNDEDİR VE BU İŞARETLERİN STANLEY TARAFINDAN HERHANGİ BİR BİÇİMDE KULLANILMASI YASAL İZNE TABİDİR. DİĞER TESCİLLİ MARKALAR VE TİCARİ ADLAR BU MARKA VE ADLARIN İLGİLİ SAHİPLERİNE AİTTİR."

## Cihazın Kapatılması

Cihaz aşağıdaki yöntemlerden biri kullanılarak kapatılabilir:

- Birkaç saniye süreyle (ekran penceresi silinene kadar) tuşuna basın ve basılı tutun.
- Cihazı 90 saniye süreyle kullanmamanız durumunda otomatik olarak kapanacaktır.

## Garanti

STANLEY bu ürünle ilgili malzeme hataları ve işçilik için iki (2) yıl garanti verir. Bu SINIRLI GARANTİ doğru olmayan şekilde veya kötü amaçla kullanılmış, üzerinde değişiklik yapılmış veya tamir görmüş ürünleri kapsamaz. Daha fazla bilgi veya iade talimatlarıyla ilgili bilgi için lütfen 866-786-5924 nolu telefonu arayın. Aksi belirtilmediği sürece, parça ve işçilik masrafları da dahil olmak üzere arızalı olduğu tespit edilen tüm STANLEY ürünleri STANLEY tarafından ücretsiz tamir edilir veya tamamen STANLEY'ni tercihine bağlı olarak değiştirilebilir veya arızalı cihazın değişiminde yıpranma payı düşülerek parası iade edilir. BU SINIRLI GARANTİ TÜM KAZA SONUCU VEYA DOLAYLI OLUŞAN HASARLARI HARİÇ TUTAR. Bazı ülkelerde bu tür kaza sonucu veya dolaylı oluşan hasarların kapsam dışı bırakılması veya sınırlandırılmasına izin verilmez, buna göre bu sınırlandırmalar sizin için geçerli olmayabilir. Bu İKİ YILLIK SINIRLI GARANTİ size ülkenin ülkeye değişen özel düzeyde bazı yasal haklar verir. Bu garantiye ilave olarak STANLEY Lazer Cihazları aşağıdaki garantilerin kapsamındadır: 30-Gün İçerisinde Para İadesi Garantisi. Herhangi bir nedenle STANLEY Lazer Cihazının performansından tam olarak memnun olmadığınız durumunda tam iade makbuzuyla birlikte satın alma tarihinden 30 gün içerisinde iade yapabilirsiniz.

**ÖNEMLİ NOT:** Mevcut kullanım ve aletin bakımından müşteri sorumludur. Ayrıca lazer biriminin doğruluğunun periyodik kontrolü ve cihazın kalibrasyonundan tamamen müşteri sorumludur.

Kalibrasyon ve bakım garanti kapsamında değildir.

# Hata Kodları

Ekran penceresinde bir Kod numarası ile birlikte INFO ibaresi belirirse, ilgili Düzeltme İşlemini yapın.

Kod	Tanım	Düzeltme İşlemi
101	Alınan Sinyal Çok Zayıf, Ölçüm Süresi Çok Uzun	Hedef plakası kullanın veya hedef yüzeyi değiştirin.
102	Alınan Sinyal Çok Yüksek	Hedef çok fazla ışık yansıtıyor. Hedef plakası kullanın veya hedef yüzeyi değiştirin.
201	Çok Fazla Arkaplan Işığı	Hedef alandaki arkaplan ışığını azaltın.
202	Lazer Işını Kesildi	Engeli kaldırın ve ölçümü tekrarlayın.
203	Yetersiz Güç	Pilleri değiştirin.
301	Sıcaklık Çok Yüksek	Aletin belirli <b>Çalıştırma Sıcaklığı Aralığı</b> dahilindeki bir sıcaklığa soğumasını sağlayın.
302	Sıcaklık Çok Düşük	Aletin belirli <b>Çalıştırma Sıcaklığı Aralığı</b> dahilindeki bir sıcaklığa yükselmesini sağlayın.
401	Donanım Hatası	Aleti birkaç kez açıp kapatın. Hata tekrarlırsa arızalı cihazı Servis Merkezi veya bayiye götürün. Bu konuda <b>Garanti</b> bölümüne bakın.
402	Bilinmeyen Hata	Servis Merkezi veya bayi ile iletişime geçin. Bu konuda <b>Garanti</b> bölümüne bakın.

# Teknik Özellikler

Menzil	1m ila 30m (4in ila 100ft) arası
Ölçüm Doğruluğu*	$\pm 2\text{mm}$ ( $\pm 3/32\text{in}$ )*
Çözünürlük**	1mm (1/16in)**
Lazer Sınıfı	Sınıf 2 (IEC/EN60825-1: 2014)
Lazer Tipi	$\leq 1,0\text{mW}$ @ 620-690nm
Lazer/Arka Işık Otomatik Düğme-kapalı	30sn sonra
Ünite Otomatik Düğme-kapalı	90sn sonra
Sürekli Ölçüm	Evet
Alan/Hacim	Evet
Pil Ömrü (2 x AAA)	3000 Ölçüme Kadar (Bluetooth ile 2500)
Ebatlar (Y x D x G)	120 x 48,5 x 26mm (4,72 x 1,91 x 1,02in)
Ağırlık (Pillerle birlikte)	100g (3,21oz)
Saklama Sıcaklık Aralığı	-10° C ~ +60 C (14° F ~ 140° F)
Çalıştırma Sıcaklık Aralığı	0° C ~ +40° C (32° F ~ 104° F)

\*Ölçüm Doğruluğumevcut koşullara bağlıdır:

- **Uygun koşullar** altında (iyi hedef yüzeyi ve oda sıcaklığı) 10m'ye (33ft) kadar.
- **Uygun olmayan** koşullar altında (parlak güneş ışığı, son derece zayıf yansıtımlı hedef yüzeyi veya geniş sıcaklık dalgalanmaları) altında hata 10m (33ft) üzeri mesafeler için  $\pm 0,25\text{mm/m}$  ( $\pm 0,003\text{ in/ft}$ ) artabilir.

\*\*Çözünürlük görebileceğiniz en ayrıntılı ölçümdür. İnç olarak bu ölçüm 1/16" değerindedir. Mm olarak bu ölçüm 1mm değerindedir.

# Sadržaj

- Sigurnost korisnika
- Sigurnost baterije
- Postavljanje (punjenje) baterija
- Upotreba
- Jamstvo
- Šifre pogrešaka
- Specifikacije

Sve dijelove ovog priručnika sačuvajte za slučaj potrebe.

## Sigurnost korisnika



### UPOZORENJE:

Prije upotrebe proizvoda pažljivo pročitajte sve Sigurnosne upute i Priručnik proizvoda. Osoba odgovorna za instrument mora provjeriti razumiju li svi korisnici ove upute i pridržavaju li ih se.



### UPOZORENJE:

Na alatu se nalaze sljedeće sigurnosne oznake s podacima o klasi lasera.



Alat TLM99/TLM99s/TLM99si emitira vidljivu lasersku zraku na sl. A. Laserska je zraka Klase 2 prema smjernici IEC 60825-1 te je usklađena sa smjernicama 21 CFR 1040.10 i 1040.11, osim vezano uz odstupanja sukladno Obavijesti o laseru br. 50. od 24. lipnja 2007.



### UPOZORENJE:

Dok je laser uključen, pazite da ne izlažete oči laserskoj zruci (crveni izvor svjetla). Dulje izlaganje laserskoj zruci može biti opasno za oči. U lasersku zraku nemojte gledati pomoću optičkih pomagala.



**UPOZORENJE:** Da biste smanjili rizik od ozljeda, pročitajte Priručnik za upotrebu proizvoda, Priručnik o sigurnosti lasera i Sigurnosne informacije za baterije.

Izjava o usklađenosti EZ-a  
Direktiva o radijskoj opremi



Stanley LASERSKI BLUETOOTH MJERAČ  
UDALJENOSTI  
TLM99s/TLM99si

Stanley ovim izjavljuje da je Stanley LASERSKI BLUETOOTH MJERAČ UDALJENOSTI TLM99s/TLM99si u skladu s Direktivom 2014/53/EU i u skladu sa svim primjenjivim zahtjevima direktive EU-a.

Cijeli tekst Izjave o usklađenosti EU-a možete zatražiti od tvrtke Stanley Tools, Egide Walschaertsstraat 14-16, 2800 Mechelen, Belgija ili ga možete pronaći na sljedećoj internetskoj stranici: [www.2helpu.com](http://www.2helpu.com).

Tražite prema broju proizvoda i broju tipa na nazivnoj pločici.

## Sigurnost baterije



**UPOZORENJE:** Baterije mogu eksplodirati, iscuriti i uzrokovati teške ozljede ili požar. Da biste smanjili rizik:

**UVIJEK** se pridržavajte svih uputa i upozorenja na oznaci baterije i na ambalaži.

**NEMOJTE** kratko spojati kontakte baterije.

**NEMOJTE** puniti alkalne baterije.

**NEMOJT** miješati stare i nove baterije. Sve stare baterije istovremeno zamijenite novim baterijama iste marke i vrste.

**NEMOJTE** miješati baterije različitog kemijskog sastava.

**NE** bacajte baterije u vatru.





Baterije **UVIJEK** držite izvan dohvata djece.

**UVIJEK** izvadite baterije ako se uređaj neće koristiti nekoliko mjeseci.

**NAPOMENA:** Obavezno upotrijebite preporučene baterije.

**NAPOMENA:** Baterije umetnite pravilno, pazeći na polaritet.



## Postavljanje (punjenje) baterija





1. Pronađite pričvršnicu vratašaca odjeljka baterije sa stražnje strane alata TLM99, TLM99s ili TLM99si (slika  #2).
2. Prstom povucite pričvršnicu kako biste otvorili vratašca odjeljka baterije (slika  #1 i #2).
3. Umetnite dvije AAA baterije, pazeći na oznake - i + na baterijama, kao što je naznačeno unutar odjeljka baterije (slika  #3).
4. Namjestite izbočine s donje strane vratašaca baterije u utore u odjeljku baterije (slika  #4).
5. Pritisnite vratašca odjeljka baterije tako da se učvrste u svom položaju (slika  #5).



Kada je alat uključen, na zaslonu se prikazuje stanje baterije (slika  #1).

## Upotreba



### Mjerenje udaljenosti do zida ili predmeta



1. Kliknite na  (slika  #5) kako biste uključili alat.
2. Alat će izmjeriti udaljenost od alata od dna zida ili predmeta (slika  #1).

Da izmjerite od vrha alata umjesto od dna (slika  #2), držite  na 2 sekunde. Na prozoru za prikaz ikona alata mijenja se iz  u  (slika  #5).

3. Usmjerite laser na vrhu alata (slika  #1) prema zidu ili predmetu čiju udaljenost želite izmjeriti (slika ).









4. Kliknite na  za mjerenje udaljenosti od alata do zida ili predmeta.

5. Pri dnu prozora za prikaz (slika  #2) prikazuje se trenutna izmjerena vrijednost (slika  #3).

Za novo mjerenje kliknite na  kako biste premjestili trenutnu vrijednost prema gore u prethodni redak na zaslonu (slika  #2). Zatim ponovite korake 2-5.

### Kontinuirano mjerenje udaljenosti

Da biste obavili niz mjerenja dok se krećete, prebacite na način kontinuiranog mjerenja.

1. Kliknite na  (slika  #5) kako biste uključili alat.
2. Usmjerite laser na vrhu alata (slika  #1) prema zidu ili predmetu čiju udaljenost želite izmjeriti (slika ).
3. Kliknite na i držite  2 sekunde kako biste uključili način kontinuiranog mjerenja.
4. U donjem dijelu zaslona (slika  #2) možete očitati trenutne vrijednosti mjerenja (slika  #3) koje se mijenjaju s pomicanjem alata.
5. Da biste pohranili trenutno mjerenje (od alata do zida ili predmeta) i izišli iz načina kontinuiranog mjerenja, kliknite na .

Za novo mjerenje kliknite na  kako biste premjestili trenutnu vrijednost prema gore u prethodni redak na zaslonu. Zatim ponovite korake 2-5.







## Mjerenje površine

Možete izmjeriti površinu zida, poda ili predmeta.



1. Kliknite na  (slika  #5) kako biste uključili alat.

2. Alat će izmjeriti udaljenost od alata od dna zida ili predmeta (slika  #1).



Da izmjerite od vrha alata umjesto od dna (slika  #2), držite  na 2 sekunde. Na prozoru za prikaz ikona alata mijenja se iz  u  (slika  #5).

3. Kliknite na  kako biste prikazali  na zaslonu (slika  #4).

4. Izmjerite širinu.

- Usmjerite vrh alata na jednu stranu cilja (zid, pod ili predmet).
- Postavite alat na jedan kraj cilja i usmjeravajte lasersku točku po njegovoj širini. (Slika  #1 prikazuje gdje postaviti alat ako mjerite od dna alata.)
- Kliknite na  za prikaz izmjerene širine pri vrhu zaslona.

5. Izmjerite duljinu.

- Postavite alat na jedan kraj cilja i usmjeravajte lasersku točku po njegovoj duljini. (Slika  #2 prikazuje gdje postaviti alat ako mjerite od dna alata.)
- Kliknite na  za prikaz izmjerene duljine u drugom retku zaslona.





6. Pogledajte područje mjerenja na dnu zaslona (slika  #3).



## Mjerenje volumena

Možete izmjeriti volumen prostorije ili predmeta.



1. Kliknite na  (slika  #5) kako biste uključili alat.

2. Alat će izmjeriti udaljenost od alata od dna zida ili predmeta (slika  #1).



Da izmjerite od vrha alata umjesto od dna (slika  #2), držite  na 2 sekunde. Na prozoru za prikaz ikona alata mijenja se iz  u  (slika  #5).

3. Kliknite na  dvaput kako biste prikazali  na zaslonu (slika  #4).



4. Izmjerite širinu.

- Usmjerite vrh alata na jednu stranu cilja (prostorije ili predmeta).
- Postavite alat na jedan kraj cilja i usmjeravajte lasersku točku po njegovoj širini. (Slika  #1 prikazuje gdje postaviti alat ako mjerite od dna alata.)
- Kliknite na  za prikaz izmjerene širine pri vrhu zaslona.

5. Izmjerite duljinu.

- Postavite alat na jedan kraj cilja i usmjeravajte lasersku točku po njegovoj duljini. (Slika  #2 prikazuje gdje postaviti alat ako mjerite od dna alata.)
- Kliknite na  za prikaz izmjerene duljine u drugom retku zaslona.

6. Izmjerite visinu.

- Postavite alat na jedan kraj cilja i usmjeravajte lasersku točku po njegovoj visini. (Slika  #3 prikazuje gdje postaviti alat ako mjerite od dna alata.)
- Kliknite na  za prikaz izmjerene visine u trećem retku zaslona.

7. Pogledajte volumen mjerenja na dnu zaslona (slika  #3).



## Zbrajanje mjerenja

Možete zbrojiti dva mjerenja da dobijete ukupno mjerenje dvije udaljenosti.

1. Kliknite na  (slika  #5) kako biste uključili alat.

2. Alat će izmjeriti udaljenost od alata od dna zida ili predmeta (slika  #1).

Da izmjerite od vrha alata umjesto od dna (slika  #2), držite  na 2 sekunde.



Na prozoru za prikaz ikona alata mijenja se iz  u  (slika  #5).

3. Usmjerite laser na vrhu alata (slika  #1) prema zidu ili predmetu, čiju udaljenost želite izmjeriti.

4. Kliknite na  za mjerenje udaljenosti od alata do zida ili predmeta.

5. Navedite da želite zbrojiti ovo mjerenje sa sljedećim mjerenjem.

- Na tipkovnici **TLM99** kliknite na  (slika  #7).

- Na tipkovnici **TLM99s** ili **TLM99si** kliknite na  (slika  #1).

6. Usmjerite laser na vrhu alata prema sljedećem zidu ili predmetu.

7. Kliknite na  da izmjerite udaljenost i zbrojite je s prethodnim mjerenjem.

8. Pogledajte zbroj dva mjerenja na dnu zaslona (slika  #3).



## Oduzimanje mjerenja

Možete oduzeti jedno mjerenje od drugoga.

1. Kliknite na  (slika  #5) kako biste uključili alat.

2. Alat će izmjeriti udaljenost od alata od dna zida ili predmeta (slika  #1).

Da izmjerite od vrha alata umjesto od dna (slika  #2), držite  na 2 sekunde.

Na prozoru za prikaz ikona alata mijenja se iz  u  (slika  #5).

3. Usmjerite laser na vrhu alata (slika  #1) prema zidu ili predmetu, čiju udaljenost želite izmjeriti.

4. Kliknite na  za mjerenje udaljenosti od alata do zida ili predmeta.

5. Navedite da želite oduzeti sljedeće mjerenje od ovog mjerenja.

- Na tipkovnici **TLM99** dvaput kliknite na .

- Na tipkovnici **TLM99s** ili **TLM99si** kliknite na .

6. Usmjerite laser na vrhu alata prema sljedećem zidu ili predmetu.

7. Kliknite na  da izmjerite udaljenost i oduzmete je od prethodnog mjerenja.

8. Pogledajte razliku između dva mjerenja na dnu zaslona (slika  #3).

## Promjena mjerne jedinice

Nakon što obavite mjerenje (uređaj nije u načinu kontinuiranog mjerenja), možete promijeniti mjernu jedinicu iz decimalnih stopa (npr. 6,21 ft) u (6'02"9/16), frakcijskih stopa u metre (1,894 m), metara u inče (74 9/16 in) ili inča u decimalne stope.

- Na tipkovnici **TLM99** kliknite na  (slika  #3).

- Na tipkovnici **TLM99s** ili **TLM99si** držite  (slika  #1) dok ne budete vidjeli promjenu mjerenja (2-3 sekunde).

## Uporaba TLM99s/TLM99si s



Ako imate **TLM99s** ili **TLM99si**, možete upotrijebiti Bluetooth® funkciju da je sparite s aplikacijom **STANLEY Smart Connect** na mobilnom telefonu ili tabletu, a zatim snimite točna mjerenja na projekte poda.

1. S  ili  preuzmite aplikaciju **STANLEY Smart Connect** na mobilni telefon ili tablet.
2. Primjenom aplikacije **STANLEY Smart Connect** snimite prostoriju ili prostor za koji želite snimiti mjerenja i izradite projekt poda.
3. Na tipkovnici **TLM99s** ili **TLM99si** kliknite na  da uključite alat.
4. Ako se ikona za Bluetooth® ne pojavi na zaslonu (slika  #6), kliknite na  na tipkovnici da uključite Bluetooth®.
5. Upotrijebite aplikaciju **STANLEY Smart Connect** da sparite mobilni telefon ili tablet s **TLM99s** ili **TLM99si**.
6. Upotrijebite **TLM99s** ili **TLM99si** da izmjerite svaki zid ili prostor snimljen u projekt poda i sinkronizirajte mjerenja s projektom poda.
7. Primjenom aplikacije **STANLEY Smart Connect** spremite projekt poda.

Kada ste spremili projekt poda, možete ga izvesti u jedan od nekoliko podatkovnih formata, uključujući PDF, DXF ili JPG te ga ispisati ili poslati e-poštom drugim osobama (agentu za nekretnine, kućnom centru itd.).

### Bluetooth

"RIJEČ I LOGOTIPI BLUETOOTH® REGISTRIRANI SU ZAŠTITNI ZNAKOVI U VLASNIŠTVU TVRKE BLUETOOTH SIG, INC. I SVAKA UPOTREBA TAKVIH OZNAKA OD STRANE TVRKE STANLEY TOOLS JE POD LICENCIJOM. OSTALI TRGOVAČKI ZNAKOVI I TRGOVAČKI NAZIVI PRIPADAJU NJIHOVIM ODGOVARAJUĆIM VLASNICIMA."

## Isključivanje alata

Alat se može isključiti na sljedeće načine:

- Držite pritisnuto  nekoliko sekundi (dok se prikaz na zaslonu ne izbriše).
- Ako ne koristite alat 90 sekundi, automatski će se isključiti.

## Jamstvo

STANLEY jamči da će ovaj proizvod biti bez nedostataka u materijalu i izradi tijekom razdoblja od dvije (2) godine. Ovo OGRANIČENO JAMSTVO ne obuhvaća proizvode koji su nepravilno korišteni, zloupotrebljavani, modificirani ili popravljani. Za više informacija i upute o vraćanju proizvoda nazovite 866-786-5924. Ako nije navedeno drugačije, STANLEY će besplatno popraviti svaki STANLEY proizvod za koji se utvrdi da je neispravan, uključujući troškove dijelova i rada ili po vlastitom nahodanju zamijeniti takav proizvod ili refundirati sredstva plaćena za proizvod umanjena za deprecijaciju, u zamjenu za neispravi proizvod. OVO OGRANIČENO JAMSTVO NE OBUHVAĆA NIKAKVE SLUČAJNE ILI POSLJEDIČNE ŠTETE. Neke države ne dopuštaju isključivanje ili ograničavanje slučajnih ili posljedičnih šteta, stoga se ta ograničenja možda ne odnose na vas. Ovo DVOGODIŠNJE OGRANIČENO JAMSTVO pruža vam određena zakonska prava koja se mogu razlikovati od države do države. Osim jamstva, na lasere STANLEY primjenjuje se: Jamstvo na povrat novca u razdoblju od 30 dana. Ako iz bilo kojeg razloga niste potpuno zadovoljni svojim STANLEY laserom, možete ga vratiti u roku od 30 dana od datuma kupnje i uz predočenje računa ostvariti potpuni povrat novca.

VAŽNA NAPOMENA: Kupac je odgovoran za pravilnu upotrebu i čuvanje instrumenta. Osim toga, povremena provjera točnosti lasera i njegova kalibracija isključiva je odgovornost kupca.

Kalibracija, čuvanje i održavanje nisu obuhvaćeni jamstvom.

# Šifre pogrešaka

Ako se na zaslonu prikaže INFO uz Šifru, obavite odgovarajuću korekciju.

Šifra	Opis	Korekcija
101	Primljeni signal je preslab ili je vrijeme mjerenja predugo	Upotrijebite ciljnu ploču ili promijenite ciljnu površinu.
102	Primljeni signal je prejak	Ciljna površina je previše reflektirajuća. Upotrijebite ciljnu ploču ili promijenite ciljnu površinu.
201	Previše pozadinskog svjetla	Smanjite pozadinsko osvjetljenje u području oko cilja.
202	Laserska zraka je prekinuta	Uklonite prepreku i ponovite mjerenje.
203	Nedovoljna snaga	Zamijenite baterije.
301	Previsoka temperatura	Pričekajte da se alat ohladi na temperaturu u okviru <b>raspona radne temperature</b> .
302	Preniska temperatura	Pričekajte da se alat zagrije na temperaturu u okviru <b>raspona radne temperature</b> .
401	Hardverska pogreška	Uključite i isključite alat nekoliko puta. Ako se pogreška i dalje pojavljuje, vratite neispravan uređaj u servis ili distributeru. Pregledajte <b>Jamstvo</b> .
402	Nepoznata pogreška	Obratite se servisu ili distributeru. Pregledajte <b>Jamstvo</b> .

# Specifikacije

Domet	od 1 m do 30 m (od 4 in do 100 ft)
Preciznost mjerenja*	$\pm 2$ mm ( $\pm 3/32$ in)*
Razlučivost**	1 mm (1/16 in)**
Klasa lasera	Klasa 2 (IEC/EN60825-1: 2014)
Vrsta lasera	$\leq 1,0$ mW @ 620-690 nm
Automatsko isključivanje lasera/pozadinskog osvjetljenja	Nakon 30 s
Automatsko isključivanje uređaja	Nakon 90 s
Kontinuirano mjerenje	Da
Površina/Volumen	Da
Trajanje baterije (2 x AAA)	Do 3000 mjerenja (2500 s Bluetooth)
Dimenzije (V x D x Š)	120 x 48,5 x 26 mm (4,72 x 1,91 x 1,02 in)
Masa (s baterijama)	100 g
Temperatura na mjestu pohrane	-10°C ~ +60°C
Radna temperatura	0°C ~ +40°C
<b>*Preciznost mjerenja</b> ovisi o trenutačnim uvjetima: <ul style="list-style-type: none"><li>• U <b>povoljnim</b> uvjetima (odgovarajuća ciljna površina i temperatura prostorije) do 10 m (33 ft).</li><li>• U <b>nepovoljnim</b> uvjetima (snažno sunčevo svjetlo, slabo reflektirajuća ciljna površina ili velike temperaturne fluktuacije) pogreška se može povećati za <math>\pm 0,25</math> mm/m (<math>\pm 0,003</math> in/ft) na udaljenostima većima od 10 m (33 ft).</li></ul>	
<b>**Razlučivost</b> je najfinije mjerenje koje možete vidjeti. U inčima to je 1/16". U mm to je 1 mm.	





# STANLEY®

© 2017 Stanley Tools  
Stanley Europe, Egide Walschaertsstraat 14-16,  
2800 Mechelen, Belgium  
[www.2helpU.com](http://www.2helpU.com)

Made in China

097396 - Rev B  
July 2017