

STRONG

LED TV with DVB-T2/C/S2

SRT 32HB4003

SRT 40FB4003



User Manual
Bedienungsanleitung
Manuel utilisateur
Manuale utente
Manual do Utilizador
Инструкции за употреба
Руководство пользователя
Посібник користувача
Användar Manual
Uživatelská příručka
Navodila za uporabo

Korisnički priručnik
Uputstvo za rukovanje
Používateľská príručka
Használati útmutató
Käyttöohje
Brukermanual
Manual del Usuario
Gebruiksaanwijzing
Brugervejledning
Manual de Utilizare
Instrukcja obsługi

Fig. 1c

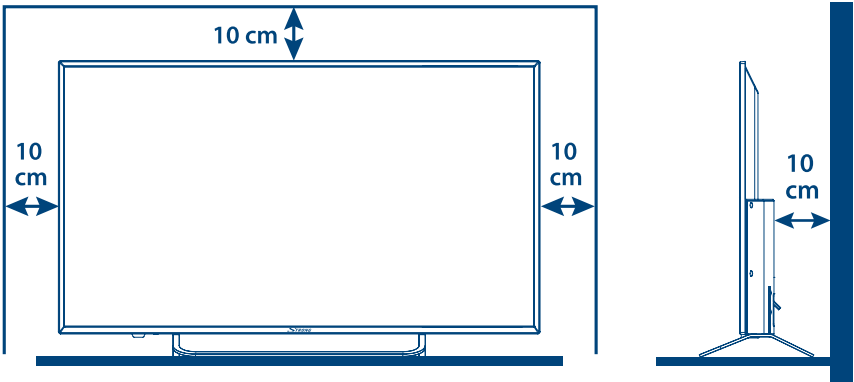

Fig. 1b

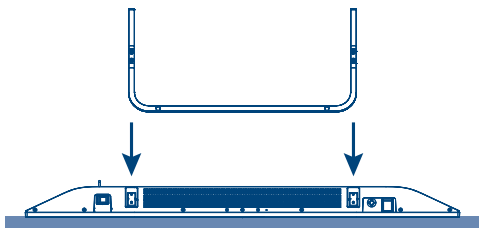

Fig. 1c

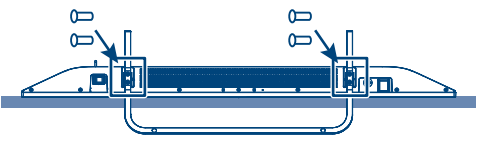

Fig. 2

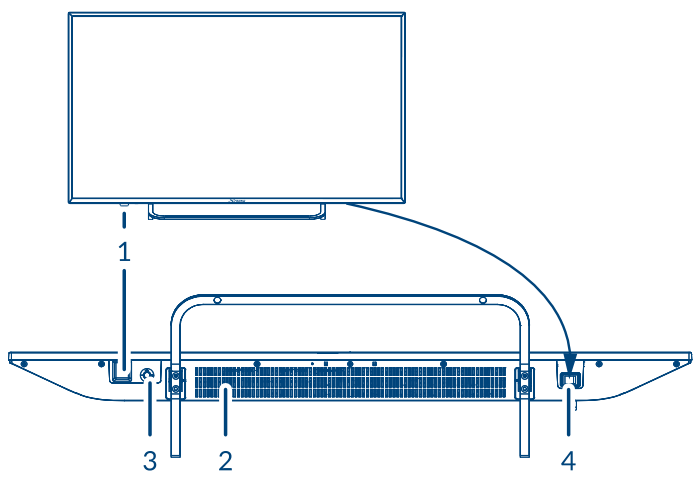

Fig. 3a

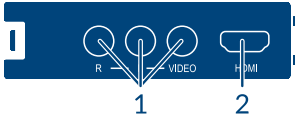

Fig. 3c

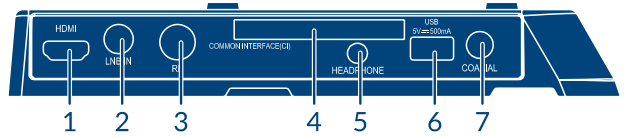

Fig. 3b



Fig. 3d



Fig. 4

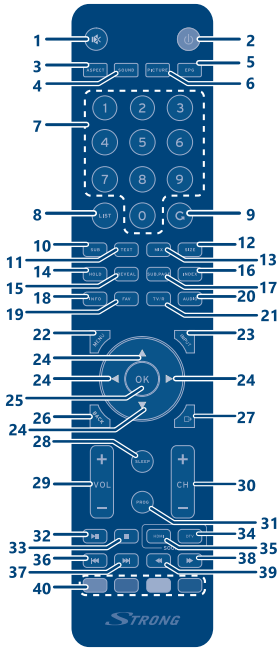

Fig. 5

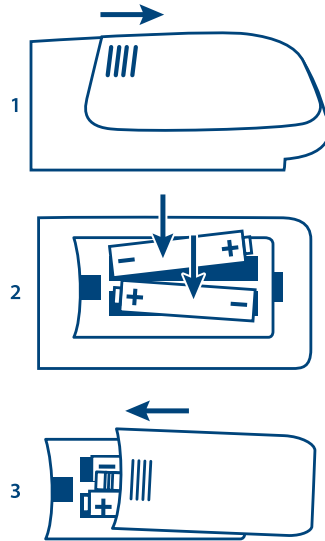

Fig. 6



Fig. 7



Fig. 8

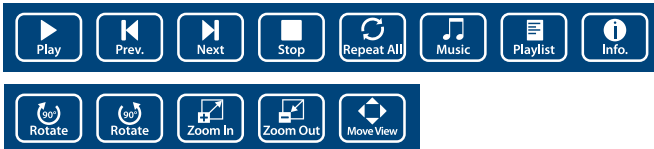

SERVICE CENTER

AT	 support_at@strong.tv  0820 400 150 (€ 0,12/Min. österr. Festnetz)	HU	 support_hu@strong.tv  +36 1 445 26 10
BG	 support_bg@strong.tv  +359 32 634451	IT	 support_it@strong.tv  199 404 032 Da rete fissa 24,8 cent. al min. 12,5 cent. scatto alla risposta Da rete mobile max 49 cent. al min. 15,6 cent. scatto alla risposta
CZ	 support_cz@strong.tv  844 44 44 90	NL	 support_nl@strong.tv
DE	 support_de@strong.tv  0180 501 49 91 (€ 0,14/Min. deutsches Festnetz) (€ 0,42/Min. max. Mobilfunknetze)	PL	 support_pl@strong.tv  801 702 017
DK	 support_dk@strong.tv	PT	 support_pt@strong.tv  +351 2 100 06 125
ES	 support_es@strong.tv  +34 91 119 61 76	SK	 support_sk@strong.tv  0850 15 05 50
FR	 support_fr@strong.tv  0826 029 928 (€ 0,15 par mn poste fixe en France)	SL	 +386 1 828 08 58
HR	 +385 1 344 57 66	UA	 support_ua@strong.tv  +380 (44) 228 24 73

www.strong.tv

Supplied by STRONG Austria
Represented by STRONG Ges.m.b.H.
Franz-Josefs-Kai 1
1010 Vienna, Austria
Email: support_at@strong.tv

Licenze

QUESTO PRODOTTO È PROTETTO DA LICENZA SECONDO IL PORTAFOGLIO BREVETTI AVC PER L'USO PERSONALE E NON COMMERCIALE DA PARTE DI UN CONSUMATORE PER (i) CODIFICARE VIDEO IN CONFORMITÀ ALLO STANDARD AVC ("AVC VIDEO") E/O (ii) DECODIFICARE VIDEO AVC CODIFICATI DA UN CONSUMATORE IMPEGNATO IN UN'ATTIVITÀ PERSONALE E NON COMMERCIALE E/O OTTENUTI DA UN FORNITORE VIDEO AUTORIZZATO A FORNIRE VIDEO AVC. NON VIENE CONCESSA NESSUNA LICENZA NEANCHE IMPLICITA PER QUALSIASI ALTRO UTILIZZO. PER ULTERIORI INFORMAZIONI SU MPEG LA, LLC VEDERE IL SITO [HTTP://WWW.MPEGLA.COM](http://WWW.MPEGLA.COM)

Questo prodotto contiene uno o più programmi protetti dalle leggi internazionali e statunitensi sul copyright come opera inedita. Tutti i programmi sono riservati e di proprietà della **Dolby Laboratories**. E' vietata qualsiasi riproduzione o divulgazione, totale o parziale o la produzione di opere derivate senza l'autorizzazione esplicita di Dolby Laboratories. Copyright 2003-2009 di Dolby Laboratories. Tutti i diritti riservati.

THIS PRODUCT IS SOLD WITH A LIMITED LICENSE AND IS AUTHORIZED TO BE USED ONLY IN CONNECTION WITH HEVC CONTENT THAT MEETS EACH OF THE THREE FOLLOWING QUALIFICATIONS: (1) HEVC CONTENT ONLY FOR PERSONAL USE; (2) HEVC CONTENT THAT IS NOT OFFERED FOR SALE; AND (3) HEVC CONTENT THAT IS CREATED BY THE OWNER OF THE PRODUCT. THIS PRODUCT MAY NOT BE USED IN CONNECTION WITH HEVC ENCODED CONTENT CREATED BY A THIRD PARTY, WHICH THE USER HAS ORDERED OR PURCHASED FROM A THIRD PARTY, UNLESS THE USER IS SEPARATELY GRANTED RIGHTS TO USE THE PRODUCT WITH SUCH CONTENT BY A LICENSED SELLER OF THE CONTENT. YOUR USE OF THIS PRODUCT IN CONNECTION WITH HEVC ENCODED CONTENT IS DEEMED ACCEPTANCE OF THE LIMITED AUTHORITY TO USE AS NOTED ABOVE.

DICHIARAZIONE DI CONFORMITÀ UE SEMPLIFICATA

Con la presente, STRONG dichiara che il dispositivo SRT 32HB4003, SRT 40FB4003 è conforme alla Direttiva 2014/53/EU.

Il testo completo della Dichiarazione europea di conformità è disponibile al seguente indirizzo Internet: <http://www.strong.tv/en/doc>

Soggetto a variazioni. Come conseguenza della continua ricerca e degli sviluppi tecnologici le specifiche tecniche e l'aspetto dei prodotti possono cambiare. Prodotto con licenza di Dolby Laboratories. Dolby Audio e il simbolo doppia D sono marchi commerciali di Dolby Laboratories. I termini HDMI e HDMI High-Definition Multimedia Interface e il logo HDMI sono marchi o marchi registrati di HDMI Licensing Administrator, Inc. negli Stati Uniti e in altri paesi. Tutti i nomi dei prodotti sono marchi commerciali o marchi registrati dai loro rispettivi proprietari.

© STRONG 2019. Tutti i diritti riservati.

Per ottenere le prestazioni migliori dal vostro apparecchio e un utilizzo in sicurezza, leggere attentamente questo manuale. Conservare il manuale per consultazioni future.

CONTENUTI

1.0 ISTRUZIONI	3
1.1 Istruzioni di sicurezza	3
1.2 Imballaggio	4
1.3 Accessori	4
1.4 Posizionamento del dispositivo	4
2.0 INSTALLAZIONE	5
2.1 Codice PIN di default : 0000	5
2.2 Pannello anteriore	5
2.3 Pannello posteriore	5
2.4 Pannello laterale	5
2.5 Telecomando	6
2.6 Inserire le batterie	7
2.7 Usare il telecomando	8
3.0 PRIMA INSTALLAZIONE	8
3.1 Installazione DVB-S	8
3.2 Installazione DVB-T	9
3.3 Installazione DVB-C	9
4.0 GUIDA ELETTRONICA AI PROGRAMMI (EPG - ELECTRONIC PROGRAMME GUIDE)	9
5.0 IMPOSTAZIONI DEL MENU	10
5.1 Comando del menu (modalità DTV)	10
5.2 Menu Immagini	10
5.3 Menu Suono	11
5.4 Canale	11
5.5 Menu Ora	13
5.6 Blocco	13
5.7 Impostazioni	13
6.0 USB	14
6.1 Promemoria per utilizzare USB player	14
6.2 Menu USB	15
7.0 PROBLEMI E SOLUZIONI	17
8.0 SPECIFICHE	19

1.0 ISTRUZIONI

1.1 Istruzioni di sicurezza

Leggere le istruzioni prima di utilizzare l'apparecchio. Conservare le istruzioni per consultazioni future.

- Utilizzare esclusivamente gli accessori specificati o forniti dal produttore (quali adattatore di corrente, batteria, ecc.).
- Prima di installare o far funzionare l'apparecchiatura leggere le informazioni elettriche e sulla sicurezza riportate sul retro della confezione.
- Per ridurre il rischio di incendio o elettrocuzione, non esporre l'apparecchio alla pioggia o all'umidità.
- Non coprire le aperture di ventilazione con oggetti quali giornali, tovaglie, tende, ecc. per permettere la corretta ventilazione.
- Non esporre l'apparecchiatura a gocciolamenti o a schizzi d'acqua e non posizionare sopra il dispositivo oggetti contenenti acqua, come ad esempio vasi.
- Il simbolo  indica il rischio di shock elettrico. I collegamenti elettrici esterni devono essere effettuati da persone esperte o in alternativa si devono utilizzare dei cavi pronti per l'uso.
- Per evitare danni e ferite, fissare bene l'apparecchiatura al pavimento/parete secondo le istruzioni di installazione.
- Pericolo di esplosione della batteria se essa non viene sostituita in modo corretto. Sostituire la batteria solo con una batteria dello stesso tipo o equivalente.
- Non esporre la batteria (la batteria o le batterie o il pacco batteria) a calore eccessivo, come ad esempio luce solare, fuoco o simili.
- L'eccessiva potenza di auricolari o cuffie può provocare danni all'udito. Ascoltare la musica ad alto volume e per lunghi periodi può provocare danni all'udito.
- Per ridurre il rischio di danneggiare l'udito, abbassare il volume a un livello sicuro e adeguato e ridurre la durata di ascolto a volume alto.
- La spina dell'alimentazione o dell'accoppiatore è utilizzata come dispositivo di spegnimento e deve essere facilmente raggiungibile. Quando non è utilizzata e durante gli spostamenti, maneggiare con cura il cavo di alimentazione, es. legare il cavo di alimentazione con una fascetta o con qualcosa di simile. Tenerlo lontano da bordi taglienti o oggetti simili che possono danneggiare il cavo stesso. Prima di un nuovo utilizzo, verificare che il cavo non sia danneggiato. Se dovesse essere danneggiato, sostituirlo con un cavo simile avente le stesse specifiche tecniche. Quando tutte le spie luminose sono spente, significa che il dispositivo è staccato completamente dall'alimentazione.
- La batteria deve essere smaltita nel rispetto delle disposizioni ambientali.
- Non posizionare sull'apparecchio delle fiamme libere, come ad esempio delle candele accese.
-  Per impedire la diffusione di incendi, tenere sempre lontano dall'apparecchio candele o fiamme libere.
- Il morsetto USB fornisce massimo 500 mA.
-  Il simbolo qui accanto indica che questo è un dispositivo elettrico di classe II o con doppio isolamento. È stato progettato in modo che non richieda una connessione di sicurezza con messa a terra.

Istruzioni per il funzionamento

- Non installare l'attrezzatura in uno spazio ristretto come ad esempio una libreria o un armadio.
- Non utilizzare l'apparecchio vicino a aree umide e fredde, proteggere l'attrezzatura dal surriscaldamento.
- Tenere l'apparecchio lontano dalla luce diretta del sole.
- Non usare l'attrezzatura in un luogo polveroso.

- Non posizionare candele vicino alle aperture accessibili per evitare che del materiale estraneo possa entrare nella TV.

Direttiva WEEE



Smaltimento corretto del prodotto. Questo marchio indica che nell'UE il prodotto non deve essere smaltito insieme ai rifiuti domestici. Per evitare di danneggiare l'ambiente e per salvaguardare la salute umana, riciclare il prodotto in modo adeguato per favorire il riutilizzo sostenibile delle risorse materiali. Se si desidera restituire il dispositivo usato, utilizzare i sistemi di restituzione e raccolta o contattare il rivenditore dove è stato acquistato il prodotto. Il rivenditore si occuperà di effettuare il riciclaggio in modo sicuro.

1.2 Imballaggio

Prima della spedizione, il dispositivo viene attentamente controllato e imballato. Quando si disimballa l'apparecchiatura, assicurarsi che siano presenti tutte le sue parti. Tenere l'apparecchio lontano dalla portata dei bambini. Si raccomanda di conservare l'imballo per tutta la durata del periodo di garanzia per proteggere perfettamente l'apparecchio nel caso di riparazioni in garanzia.

1.3 Accessori

1. Istruzioni per l'installazione
2. Informazioni di sicurezza/Garanzia
3. telecomando
4. batterie AAA

1.4 Posizionamento del dispositivo

Fig. 1a

Posizionare lo schermo su una superficie solida orizzontale come ad es. un tavolo o una scrivania. Per permettere la ventilazione lasciare uno spazio libero di almeno 10 cm tutto intorno allo schermo. Per evitare situazioni pericolose e danni, non posizionare nessun oggetto sopra lo schermo. L'apparecchio può essere usato in climi tropicali e/o miti.

Il manuale utente fornisce istruzioni complete per installare e utilizzare la TV. I simboli che seguono hanno il significato seguente :

WARNING	Indica delle avvertenze
NOTE	Indica altre informazioni importanti o utili.
MENU	Indica un tasto sul telecomando o sulla TV. (caratteri in grassetto)
<i>Vai a</i>	Indica una voce del menu all'interno di una finestra. (<i>caratteri in corsivo</i>)

Istruzioni di montaggio stand

Fig. 1b

1. Posizionare con cautela la TV con lo schermo rivolto verso il basso su una superficie piana e imbottita per proteggerli da eventuali danni.
2. Estrarre i 2 piedini e posizzarli sulla parte inferiore della TV
3. Fissare i piedini utilizzando le viti 4X12PWB (32"), 4X14PM (40") in dotazione.

2.0 INSTALLAZIONE

2.1 Codice PIN di default : 0000

2.2 Pannello anteriore

Fig. 2

NOTA: La grafica ha solo carattere esemplificativo.

1. Indicatore di alimentazione /sensore a distanza
2. Altoparlanti
3. Tasti: Input sorgente/Menu/ V-/V+/ CH-/ CH+/ Standby/Accensione
4. Interruttore Acceso/Spento

2.3 Pannello posteriore

NOTA: La grafica ha solo carattere esemplificativo.

2.3.1 32 pollici

Fig. 3a

1. VIDEO/AUDIO L/R Ingresso per segnali AUDIO e VIDEO da sorgenti come DVD.
2. HDMI 2 (ARC) Connessione tramite cavo HDMI per lettori DVD, Blu-ray o game console.

2.3.2 40 pollici

Fig. 3b

1. SAT IN Connessione al LNB della parabola per la ricezione di programmi Satellitari.
2. ANT/CABLE IN Connessione tramite antenna, cavo o parabola per la ricezione di programmi TV terrestri e/o satellitari
3. CI+ Collega un Modulo di Accesso Condizionale (CAM).
4. AV IN Entrata jack da 3.5 mm femmina per video composito e connessione audio destra/sinistra.
5. HEADPHONES Uscita audio per cuffie/auricolari, gli altoparlanti sono silenziati quando viene inserito un auricolare e viene selezionata una cuffia.

2.4 Pannello laterale

NOTA: La grafica ha solo carattere esemplificativo.

2.4.1 32 pollici

Fig. 3c

1. **HDMI 1 (ARC)** Connessione tramite cavo HDMI per lettori DVD, Blu-ray o game console o direttamente ad un Amplificatore Digitale che supporti la funzione ARC. Questo ingresso supporta la funzione ARC (Audio Return Channel) per migliorare le connessioni audio e per un pieno supporto audio Dolby.
2. **SAT IN** Connessione al LNB della parabola per la ricezione di programmi Satellitari.
3. **ANT/CABLE IN** Connessione tramite antenna, cavo o parabola per la ricezione di programmi TV terrestri e/o satellitari
4. **CI+** Collega un Modulo di Accesso Condizionale (CAM).
5. **HEADPHONES** Uscita audio per cuffie/auricolari, gli altoparlanti sono silenziati quando viene inserito un auricolare e viene selezionata una cuffia.
6. **USB** Connessione per dispositivi USB per la riproduzione di files multimediali (Video, Musica, Foto).
7. **S/PDIF OUT** Usa un cavo RCA per connettere il tuo TV ad un server audio compatibile





2.4.2 40 pollici

Fig. 3d

1. **SCART** Collega dispositivi quali DVD o VCR tramite il cavo SCART
2. **HDMI 1 (ARC)** Connessione tramite cavo HDMI per lettori DVD, Blu-ray o game console o direttamente ad un Amplificatore Digitale che supporti la funzione ARC. Questo ingresso supporta la funzione ARC (Audio Return Channel) per migliorare le connessioni audio e per un pieno supporto audio Dolby.
3. **HDMI 2:** Connessione tramite cavo HDMI per lettori DVD, Blu-ray o game console.
4. **VGA** Connessione da sorgenti (es. PC) tramite connettore VGA.
5. **USB** Connessione per dispositivi USB per la riproduzione di files multimediali (Video, Musica, Foto).
6. **S/PDIF OUT** Usa un cavo RCA per connettere il tuo TV ad un server audio compatibile

2.5 Telecomando

Fig. 4

1.  Premere per silenziare o riattivare il volume.
2.  Premere per accendere la TV o mettere in standby.
3. **(ASPECT)**  Cambia aspect ratio.
4. **SOUND** Cambia la modalità del suono.
5. **EPG** Premere per visualizzare l'informazione EPG corrente in modalità DTV.
6. **(PICTURE) PIC** Cambia la modalità dell'immagine.
7. **0 ~ 9** Scegliere direttamente un canale.
8. **LIST** Premi per accedere alla lista canali.
9.  Premere per ritornare al canale visualizzato precedentemente.
10. **SUB** Attiva/disattiva i sottotitoli in modalità DTV/USB.
11. **TEXT** Premere per entrare o uscire dal menu teletext.
12. **SIZE** Ingrandisce la visualizzazione del teletext. Premere questo tasto una volta per ingrandire la parte superiore dello schermo. Premere di nuovo questo tasto per ingrandire la parte inferiore dello schermo. Premere ancora il tasto per ritornare alla dimensione normale dello schermo.
13. **MIX** Premere questo tasto per far apparire il teletext sopra il programma TV. Premere ancora per tornare alla modalità teletext normale.

- 14. **HOLD** Premere per tenere aperta la pagina teletext sullo schermo senza modificare o aggiornare. Premere ancora per uscire.
- 15. **(REVEAL) TIP** In modalità televideo, premere per rivelare le informazioni nascoste.
- 16. **INDEX** Premere questo tasto per visualizzare la pagina dell'indice.
- 17. **(SUB.PAGE) SUB.P**
Premere questo tasto per entrare o uscire dalla modalità sottopagina (se la sottopagina è disponibile). Premere il tasto ◀▶ per selezionare la sottopagina.
- 18. **INFO** Visualizza informazioni sulla sorgente corrente.
- 19. **FAV** Premere questo tasto per scegliere quale lista visualizzare: lista canali principali oppure lista canali favoriti. I canali selezionati verranno visualizzati anche premendo il tasto **LIST**.
- 20. **AUDIO** Questo tasto permette di selezionare le tracce audio disponibili nel canale visualizzato. Selezionando l'audio descrizione un narratore (disponibile solo se fornito dalla emittente) descriverà le scene sullo schermo per non vedenti o ipovedenti. Premere nuovamente per disabilitare la funzione.
- 21. **TV/R** Per passare da TV a radio.
- 22. **MENU** Apre le opzioni del menu. Per tornare indietro in alcune opzioni.
- 23. **INPUT** Seleziona la modalità della sorgente in ingresso.
- 24. **▲▼◀▶** Per navigare nel menu.
- 25. **OK** Conferma la selezione.
- 26. **BACK** Per tornare indietro su alcuni menu/opzioni.
- 27. **⏪** Per uscire dal menu corrente.
- 28. **SLEEP** Seleziona la durata della funzione sleep, es. 10 min, 20 min.
- 29. **VOL +/-** Regola il volume.
- 30. **CH +/-** Cambia i programmi. Salto di 10 canali nella lista canali.
- 31. **PROG** Accedere alla lista canali.
- 32. **▶||** Start/Pausa nella riproduzione di files multimedia.
- 33. **■** Premere per arrestare il playback.
- 34. **DTV** Premere per tornare ai canali Digitali TV.
- 35. **HDMI** Premere per selezionare un ingresso HDMI.
- 36. **◀◀** Premere per visualizzare il file precedente.
- 37. **▶▶** Premere per visualizzare il file successivo.
- 38. **▶▶** Premere per andare avanti veloce.
- 39. **◀◀** Premere per andare indietro veloce.
- 40. **TASTI COLORATI** Premere per eseguire la funzione prompt in modalità TV o DTV.

2.6 Inserire le batterie

Fig. 5

Inserire 2 batterie AAA nello vano batterie del telecomando. Fare attenzione alla polarità seguendo i simboli indicati nel vano batterie.

NOTA: Le immagini hanno solo carattere esemplificativo. Gli articoli reali possono presentare delle differenze.

1. Togliere il coperchio in senso orizzontale.
2. Inserire 2 batterie AAA nel vano batterie controllando la polarità.
3. Rimettere il coperchio in senso orizzontale.

Precauzioni per utilizzare la batteria

L'uso scorretto delle batterie può provocare delle perdite. Seguire attentamente le istruzioni seguenti.

1. Inserire le batterie con la polarità corretta per evitare cortocircuiti.
2. Quando il voltaggio della batteria è insufficiente le performance diminuiscono, si consiglia quindi di sostituire la batteria. Togliere le batterie dal telecomando se non lo si usa per un lungo periodo.
3. Non mischiare batterie diverse (per esempio batterie al magnesio e alcaline).
4. Non gettare le batterie sul fuoco, né cercare di caricarle o smontarle.
5. Smaltire le batterie in conformità con le normative vigenti.

2.7 Usare il telecomando

- Puntare il telecomando verso il sensore. La presenza di oggetti tra il telecomando e il sensore potrebbe impedirne il normale funzionamento.
- Non scuotere il telecomando con forza, non versarvi sopra liquidi né posizionarlo in luoghi umidi.
- Non posizionare il telecomando alla luce diretta del sole perché il calore potrebbe deformarlo.
- Quando il sensore del telecomando è esposto alla luce diretta del sole, il telecomando non funziona correttamente. In questo caso cambiare l'illuminazione o la posizione della TV oppure avvicinare il telecomando al sensore.

3.0 PRIMA INSTALLAZIONE

Una volta eseguiti tutti i collegamenti, accendere la TV. La selezione della lingua apparirà sullo schermo. Usare i tasti ▲▼◀▶ per selezionare la lingua *Lingua OSD* che si preferisce. Confermare premendo il tasto **OK** sul telecomando.

Nella schermata successive appare *Selezione Modalità* per selezionare *Home mode* e *Shop Mode*. Premere **OK** e ▶ per confermare.

Quindi apparirà una schermata per selezionare il sintonizzatore. Scegliere quello che si desidera utilizzare.

Tipo di scansione

Selezionare la fonte in ingresso che si desidera: *DVB-S* per ricevere i programmi da satellite (se si possiede un'antenna satellitare), *DVB-T* per ricevere i programmi terrestri o *DVB-C* per ricevere i programmi via cavo.

3.1 Installazione DVB-S

Impostazioni Satellite

Premere ▲▼ per evidenziare il satellite su cui punta la parabola. Usare i tasti ◀▶ per modificare le impostazioni riguardanti il Satellite a cui la parabola è diretta. La barra di qualità del segnale, in basso sullo schermo, consente di sintonizzare l'allineamento dell'antenna per ottenere la migliore ricezione possibile. Quando il segnale non può essere ulteriormente migliorato, fissare la parabola in quella posizione e premere il tasto **BLU Scansione** per continuare.

Cerca Canale

Premere ▲▼◀▶ per evidenziare le opzioni di scelta e premere **OK** per avviare la ricerca canali.

Mod scansione

Scegli tra *Default* (raccomandato), *Scans Blind* e *Network*

Criptato

Seleziona *Canali FTA* per cercare canali Free-To-Air (non criptati) oppure *Tutti i Canali* per la ricerca di canali criptati e FTA.

Tipo servizio Seleziona *DTV* per la sola ricerca di canali TV, *RADIO* per la sola ricerca di canali radio oppure *Tutti* per la ricerca di entrambi.

Si consiglia di usare le impostazioni di default.

3.2 Installazione DVB-T

Impostazioni Digit. Terrestre

Selezionare Tipo di Sintonizzazione premendo ◀▶ per scegliere *DVB-T*, *ATV* o *DVB-T+ATV* (*DVB-T* per ricercare programmi digitali e *ATV* per ricercare programmi analogici). Premere ▼ per continuare. Premere ▶▶ per selezionare *All Channels* o *Canali FTA*. Premere ▲▼◀▶ per evidenziare il paese che si desidera e poi **OK** per avviare la ricerca.

NOTA: Se si dispone di un'antenna attiva, attivarla seguendo le istruzioni del paragrafo 5.4.5 nel manuale d'uso disponibile sul nostro sito www.strong.tv e poi ripetere la scansione.

3.3 Installazione DVB-C

Impostazioni Cavo

Premere ▲▼◀▶ per selezionare le impostazioni.

Scan type Selezionare *Network Scan* oppure *Full*. (*Network Scan* consigliato per una ricerca dettagliata)

NOTA: La scansione *Full* ha una durata di circa 20 min. a seconda della vostra rete.

Frequenza Inserire (con i tasti 0 ~ 9) la frequenza principale utilizzata dal vostro provider (in MHz).

Network ID Inserire (con i tasti 0 ~ 9) il *Network ID* utilizzato dal vostro provider.

Symbol Inserire (con i tasti 0 ~ 9) il *Symbol rate* utilizzato dal vostro provider. (Ks/s)

NOTA: Si consiglia di controllare le impostazioni del sistema via cavo utilizzato dal vostro provider!

Premere **OK** per continuare.

Crypted Selezionare *Canali FTA* per la ricerca di canali Free-To-Air (non codificati) oppure *Tutti i canali* per la ricerca di canali FTA e criptati.

Premere ▲▼◀▶ per selezionare il paese che si desidera installare e premere **OK** per avviare la scansione.

4.0 GUIDA ELETTRONICA AI PROGRAMMI (EPG - ELECTRONIC PROGRAMME GUIDE)

EPG significa Guida ai programmi elettronici digitali. Viene fornita ai provider dei programmi e dà informazioni sui programmi trasmessi. Si può accedere alla guida in modalità digitale premendo **EPG** sul

telecomando. Premere **EPG** per entrare nella interfaccia EPG. Usare ▲▼ per selezionare un programma. Premere **INDEX** e poi ► per passare alla modalità canale per avere la visione di un canale di EPG. Usare ▼ e poi ◀► per selezionare il canale di cui si desidera vedere la visione EPG. Usare ▲▼ per selezionare un programma. Premere **EXIT** per ritornare alle modalità di visualizzazione.

Quindi premere **TASTI COLORATI** per entrare nelle impostazioni richieste.

VERDE Accede ad informazioni aggiuntive sul programma

GIALLO Apre l'informazione dell'impostazione promemoria

BLU Imposta il promemoria del programma selezionato.

5.0 IMPOSTAZIONI DEL MENU

5.1 Comando del menu (modalità DTV)

Premere **MENU** per entrare nel menu principale. Premere ◀► per selezionare una voce. Premere **OK** per inserire l'articolo. Premere ▲▼◀► e **OK** per entrare nei sottomenu. Premere **MENU** per uscire.

5.2 Menu Immagini

<i>Modalità Immagine</i>	Seleziona la modalità di controllo automatico dell'immagine. E' possibile scegliere tra <i>Dinamico, Standard, Leggero e Utilizzatore.</i>
<i>Temperatura Colore</i>	Seleziona la tonalità di colore dell'immagine. E' possibile scegliere tra <i>Freddo, Medio, Caldo e Utilizzatore.</i>
<i>Visualizzazione Schermo</i>	Seleziona le dimensioni di visualizzazione sullo schermo in base al tipo di segnale sul video o alle proprie preferenze. Le scelte possibili sono <i>16:9, 4:3, Just Scan, Zoom1 e Zoom2.</i> NOTA: Alcune opzioni non sono disponibili per tutte le sorgenti.
<i>Riduzione rumore</i>	Elimina il rumore nell'immagine. Le scelte possibili sono <i>Off, Basso, Medio e Alto.</i>

Si possono cambiare le impostazioni di *Luminosità, Contrasto, Colore e Nitidezza.*

5.2.1 Contrasto/Luminosità/Colore/Nitidezza

Se *Modalità Immagine* è impostata su *Personale* è possibile modificare le seguenti impostazioni:

Premi il tasto ▲▼ per selezionare una opzione, poi premi ◀► per la regolazione

<i>Contrasto</i>	Regola l'intensità dello schermo, ma l'ombra dell'immagine è invariabile
<i>Luminosità</i>	Regola la luminosità dell'immagine ed elimina le zone d'ombra presenti
<i>Colore</i>	Regola la saturazione dei colori base a tuo piacimento.
<i>Tinta</i>	Nessuna funzione.
<i>Nitidezza</i>	Regola il picco nel dettaglio dell'immagine

5.2.2 Temperatura Colore

Questa funzione permette di cambiare la tinta dell'immagine rendendola più *calda o fredda.*

Premere ▲▼ e selezionare *Temperatura Colore*, poi premere **OK** per accedere al menu secondario.

Premi ▲▼ per selezionare l'effetto desiderato: *Freddo, Normale e Caldo*

Freddo Incrementa la tonalità blu

<i>Normale</i>	Rende I colori dell'immagine piu natural
<i>Caldo</i>	Incrementa la tonalità del rosso

5.2.3 Riduzione del rumore

Per filtrare e ridurre il rumore nell'immagine ed aumentarne la qualità. Premere ▲▼ sul telecomando per selezionare *Riduzione Rumore* poi premere **OK** per accedere al menu secondario.

<i>Spento</i>	Disattiva la riduzione del rumore
<i>Basso</i>	Individuala e riduce bassi rumori nell'immagine
<i>Medio</i>	Individuala e riduce moderatamente I rumori nell'immagine
<i>Alto</i>	Individuala e riduce gran parte dei rumori nell'immagine
<i>Default</i>	Settaggio di default

5.3 Menu Suono

<i>Modalità Suono</i>	Seleziona la modalità di suono preferita per ciascun ingresso. Le scelte sono <i>Standard, Musica, Film, Sport e Utilizzatore</i> .
<i>Bass</i>	Regola le frequenze basse del suono.
<i>Treble</i>	Regola le frequenze alte del suono.
<i>Bilanciamento</i>	Controlla il bilanciamento del suono tra l'altoparlante destro e sinistro (auricolare).
<i>Volume Auto</i>	Regola il volume corrispondente al livello audio di ingresso. Le opzioni possibili sono <i>On</i> e <i>Off</i> .
<i>Surround</i>	Attiva il sistema di recupero del suono.
<i>Interruttore AD</i>	Attiva la descrizione <i>Audio</i> per regolare il volume AD. Quando si attiva la descrizione audio, un narratore descriverà cosa accade sullo schermo. Funzione disponibile per gli utenti ciechi o con problemi visivi. (Disponibile solo in modalità DTV.)

5.4 Canale

Premere **MENU** per visualizzare il menu principale. Premere ◀▶ per selezionare il menu *Canale*. Premere ▲▼ per selezionare le opzioni che si intendono cambiare, quindi premere **OK** per cambiare. Una volta impostata la funzione premere **OK** per salvare e tornare al menu precedente. Le voci seguenti dipendono dalla disponibilità della sorgente di ingresso selezionata. Usare **INPUT** per selezionare un'altra sorgente.

5.4.1 Sintonia Automatica

Premi ▲▼ per selezionare *Sintonia Automatica*, seleziona *Impostazioni Tuning* e alla fine confermare con **OK**.

5.4.2 Impostazioni Parabola

Se si usa *DVB-S/S2* come sorgente di ingresso, il menu *Dish Setup* consente di impostare il satellite e le impostazioni di appartenenza come la porta DiSEqC e il tipo di LNB. In seguito si può avviare *Auto Tuning* o *Manual Tuning* selezionando il transponder desiderato con il tasto *EPG*.

5.4.3 DTV Sint. manuale

Ricerca e memorizzazione dei programmi in modo manuale. Cerca e ripristina programmi manualmente. Premere ▲▼ per selezionare *DTV Sintonia Manuale*. Poi premere **OK** per accedere al sotto-menu. Premere ◀▶ per selezionare un *N° canale* e poi premere **OK** per iniziare la ricerca. La ricerca si interrompe quando viene trovato un programma che sarà memorizzato nella posizione attuale del canale. Per interrompere la ricerca, premere **MENU**.

5.4.4 Sintonizzazione manuale ATV (solo in modalità DVB-T/C)

Per prima cosa selezionare il tipo di sorgente ATV. Poi nel menu *Canale*, selezionare *ATV Manual Tuning* e premere **OK** per accedere. Evidenziare e premere ▲▼ per selezionare *Memorizzare su 1* (o un altro numero), *Sistema Suono* e *N° canale*. Poi selezionare ricerca e premere **OK** per iniziare la ricerca. Premere ▶ per ricercare una frequenza superiore. Premere ◀ per ricercare una frequenza inferiore. La ricerca si interrompe quando viene trovato un programma che sarà memorizzato nella posizione attuale del canale. Per interrompere la ricerca, premere **MENU**.

<i>Canale corrente</i>	Impostazione numero canale
<i>Sistema Colore</i>	Impostazione del sistema colore (Opzioni: AUTO, PAL, SECAM)
<i>Sistema Audio</i>	Impostazione del Sistema Audio
<i>Regolazione</i>	Regolazione della frequenza del canale
<i>Ricerca</i>	Avvio ricerca canale

5.4.5 Impostazioni dei canali

<i>Editare i programmi</i>	Edita il programma. Premere i TASTI COLORATI sul telecomando per saltare i programmi, rinominare e cancellare i programmi o spostarli. Aggiungere i programmi alla lista dei preferiti premendo FAV .
<i>Informazioni Segnale</i>	Mostra le informazioni del canale DTV corrente. Disponibile solamente con segnale DTV.
<i>Informazione CI</i>	Abilita l'utente a guardare e cambiare le impostazioni dei moduli CAM e a controllare i valori dalla smart card inserita.
<i>Channel list</i>	Seleziona quale lista canale si desidera vedere se si preme sul tasto LIST . Selezionare <i>Main List</i> oppure <i>Favorite List</i>
<i>Imposta programma</i>	Premere MENU per accedere al menu principale quindi selezionare <i>Imposta programma</i> premendo ▲▼ e confermare con OK . Utilizzare i TASTI COLORATI per aggiungere e/o modificare i vostri programmi.
<i>Software Update (USB)</i>	Premere OK e usare ◀▶ per selezionare <i>Yes</i> se si desidera aggiornare il software oppure <i>No</i> per tornare al menu principale. Per ulteriori informazioni vedere il capitolo 6.2.5.

NOTA:

Per modificare l'ordine dei canali contenuti nella lista canali procedere come riportato qui di seguito: premere *Menu* e **OK** per selezionare *Modifica Programma* (è anche possibile accedere a questa opzione premendo il tasto **PROG** sul telecomando).

Per spostare un canale, selezionarlo premendo i tasti ▲▼ o **CH +/-**, poi premere il tasto **YELLOW**. A questo punto ci sono due modi per spostare il canale:

1. Inserire il numero della nuova posizione in cui si intende spostare il canale selezionato usando i tasti **0 ~ 9** del telecomando, confermare con **OK** o **YELLOW**. Il canale selezionato verrà automaticamente spostato nella posizione desiderata.
2. Premere il tasto **▲▼** per spostare manualmente il canale nella posizione desiderata. Confermare con **OK**.

5.5 Menu Ora

Premere **MENU** per visualizzare il menu principale. Con **◀▶** selezionare il menu *Ora*. Premere **▲▼** per selezionare l'impostazione che si desidera modificare e confermare con **OK**. Premendo nuovamente **OK** si tornerà al menu precedente.

<i>Orario</i>	L'orario è ottenuto automaticamente dal segnale di trasmissione e non necessita di essere impostato manualmente. Se questo servizio non dovesse essere fornito dall'emittente è possibile impostarlo premendo OK e impostare data e ora premendo ▲▼◀▶ .
<i>Fuso Orario</i>	Premere ▲▼◀▶ per selezionare il proprio fuso orario.
<i>Timer di Spegnimento</i>	Questo menu vi permette di impostare un timer di spegnimento con le seguenti opzioni: <i>Off, 10 min., 20 min., 30 min., 60 min., 90min., 120 min., 180 min. e 240 min.</i>
<i>Auto Standby</i>	Questa funzione permette di spegnere automaticamente la TV in diverse opzioni di tempo: <i>2H, 3H, 4H</i> oppure <i>Off</i> per disabilitare la funzione.
<i>OSD Timer</i>	Questa funzione permette di scegliere il tempo di permanenza dei banner sullo schermo. Le opzioni sono: <i>5s, 15s o 30s</i> .

5.6 Blocco

Premere **MENU** per visualizzare il menu principale quindi premere **◀▶** fino a selezionare il menu **BLOCCO** e confermare con **OK**. Di seguito le opzioni disponibili:

<i>Blocco Sistema</i>	Questa funzione permette di abilitare o disabilitare il blocco con password. Premere OK e impostare <i>Acceso o Spento</i> .
<i>Set Password</i>	La password di default è 0000 , per cambiare password premere OK e seguire le istruzioni contenute nel menu.
<i>Blocco Canali</i>	Questa funzione permette di bloccare la vision di uno o più canali visibili solo inserendo la password. Premendo il tasto OK sarà visualizzata la lista canali, selezionare i canali da bloccare con ▲▼ e confermare con VERDE . Utilizzare se necessario la stessa procedura anche con altri canali.
<i>Controllo Parentale</i>	Premere OK per accedere al menu quindi utilizzare ▲▼ per selezionare l'età desiderata a cui limitare l'accesso.

5.7 Impostazioni

<i>Lingua</i>	Seleziona la <i>Lingua menu</i> di tua scelta. L'impostazione predefinita è <i>inglese</i> . Premere ▲▼ per selezionare la lingua del menu.
<i>Lingua Audio</i>	Premere SINISTRA/DESTRA per selezionare <i>Primario</i> per la traccia audio principale o <i>Secondario</i> canale audio successivo se il primo non è disponibile. Premere SU/GIÙ SINISTRA DESTRA per selezionare la <i>Lingua audio</i> prescelta, quindi premere
<i>Lingua dei sottotitoli</i>	Premere ▲▼ SINISTRA/DESTRA per selezionare la <i>Lingua sottotitoli</i> selezionata, quindi premere OK

<i>Nazione</i>	Questa voce mostra la regione selezionata per la prima installazione della TV.
<i>Ripristina Parametri Di Fabbrica</i>	Premere ▲▼ per selezionare questa funzione premendo OK e inserendo il codice PIN. Si resetteranno tutte le impostazioni contenute nel menu principale e si cancelleranno tutti i programmi installati. La TV torna a <i>First Time Installation</i> . Vedere il capitolo 3.
<i>Informazioni Sulla Versione</i>	Visualizza l'attuale versione del software.
<i>HDMI CEC</i>	Vedere capitolo 5.7.1.
<i>Home/Shop</i>	Cambia dalle modalità <i>Home</i> e <i>Shop</i> di default con maggiore luminosità e Auto standby in off.
<i>Clonare USB</i>	Questa opzione consente di copiare la propria lista canali nel dispositivo USB per eseguire il back up. Inserire il dispositivo USB e selezionare <i>Back up</i> . Per ricaricare la lista nella TV selezionare "Restore".

5.7.1 HDMI CEC

<i>CEC Control</i>	Premere ◀▶ per accendere HDMI CEC <i>On</i> o <i>Off</i> .
<i>Recevitore Audio</i>	Premere ◀▶ per accendere Audio Receiver <i>On</i> o <i>Off</i> .
<i>Auto Spegnimento TV</i>	Premere ◀▶ per <i>Accendere</i> o <i>Spegnere</i> questa funzione. I dispositivi collegati che supportano questa funzione spegneranno automaticamente la TV.
<i>Auto Accensione TV</i>	Premere ◀▶ per <i>Accendere</i> o <i>Spegnere</i> questa funzione. I dispositivi collegati che supportano questa funzione accenderanno automaticamente la TV.
<i>Lista Dispositivi</i>	Premendo OK su questa funzione la TV cercherà i dispositivi collegati via HDMI che supportano questa funzione.
<i>Menu Dispositivo</i>	Accede al menu del dispositivo.

6.0 USB

6.1 Promemoria per utilizzare USB player

1. Alcuni dispositivi di memorizzazione USB potrebbero non essere compatibili con la TV.
2. Fare il back up di tutti i dati nel dispositivo USB per evitare di perderli nel caso di un incidente imprevisto. STRONG non si assume nessuna responsabilità per perdite di dati dovute ad un uso non conforme o a malfunzionamenti. Il backup dei dati è di responsabilità del cliente.
3. I file di grandi dimensioni possono rallentare la velocità di caricamento.
4. La velocità di riconoscimento di un dispositivo USB dipende dal dispositivo stesso.
5. Quando si collega o scollega un dispositivo USB, assicurarsi che la TV non sia in modalità USB per non danneggiare il dispositivo stesso o i file memorizzati.
6. Utilizzare solo un dispositivo di memorizzazione USB formattato in FAT16, FAT32, NTFS (solo playback) fornito dal sistema operativo Windows. Un dispositivo di memorizzazione formattato come programma di utility diverso non supportato da Windows, potrebbe non essere riconosciuto.
7. Quando si usa un Hard Disk Drive USB che necessita di alimentazione elettrica, verificare che la potenza non superi 500 mA. Se la potenza dell'hard Disk dell'USB supera 500 mA, il sistema della TV passa in modalità standby. Estrarre l'Hard Disk USB e riavviare il sistema.

8. Se il formato del file non è supportato o se il file è danneggiato, sullo schermo appare il messaggio " File non supportato".
9. Le immagini grandi FHD richiedono un tempo maggiore di elaborazione che non dipende dalla TV. Si prega di attendere.
10. Questa TV potrebbe non supportare i file multimediali modificati o aggiornati a causa del cambiamento del formato di decodifica o per altri aspetti tecnici.
11. Per la lista dei formati di file supportati per il playback USB, vedere il capitolo 9. Appendice>.

6.2 Menu USB

Premere **SOURCE** e selezionare *USB*. Si possono vedere film, musica e foto dal dispositivo USB. Collegare un dispositivo USB al terminale di ingresso USB e selezionare i tipi di media sulla home page: *Movie, Music, Photo* e *text*. Premendo **OK**, lo schermo mostra il dispositivo USB collegato, premere nuovamente **OK** per visualizzare cartelle e file. Premere **▲▼** oppure **◀▶** per selezionare una cartella, premere **OK** per aprire la cartella e selezionare i file. Evidenziare il file che si vuole riprodurre o guardare oppure premere direttamente **▶ ||** per avviare la riproduzione. Premere **■** per fermare la riproduzione e ritornare alla cartella di livello superiore. Continuare a premere **RETURN** per ritornare alla cartella di livello superiore. Ripetere nuovamente per selezionare e riprodurre un altro tipo di media.

NOTE: Scegliendo uno di questi tre tipi di media, per esempio *Film*, le cartelle visualizzeranno solo i file video e nessun altro formato.

6.2.1 Riprodurre i film

Fig. 6

Durante il playback, premere **INFO** o **OK** per visualizzare/uscire dalla barra del menu (Fig. 6). Premere **USB control buttons** sul telecomando per eseguire le relative operazioni.

Play e Pausa/Stop/Prec./Successivo

Premere **▶ ||** per riprodurre o mettere in pausa il playback. Premere **■** per fermare la riproduzione. Premere **◀▶** per riprodurre il file video precedente o successivo. Premere **INFO** e usare **◀▶** per evidenziare l'icona corrispondente sulla barra di comando, poi premere **OK**. La TV risponderà di conseguenza.

Indietro veloce/Avanti veloce

Premere e tenere premuto per alcuni secondi **◀▶** per trascinare l'avanzamento della riproduzione dove si desidera quindi premere **▶ ||** per avviare la riproduzione dalla nuova posizione.

Modalità Play

Evidenziare l'icona corrispondente e premere **OK** per andare in un'altra modalità di riproduzione.

Informazioni

Evidenziare l'icona corrispondente e premere **OK** per visualizzare l'informazione del video in riproduzione.

Tipo visualizzazione schermo

Evidenziare il tasto e premere **OK** per selezionare la modalità di visualizzazione.

6.2.2 Riprodurre la musica

Fig. 7

Premere **INFO** per visualizzare/uscire dalla barra del menu (Fig. 7). Premere i **tasti di comando USB** sul telecomando per fare le operazioni relative.

Play e Pausa/Stop/Precedente/Successivo

Premere ► || per riprodurre o mettere in pausa il playback. Premere ■ per fermare la riproduzione. Premere ◀▶ per riprodurre il file musicale precedente o successivo. Premere ◀▶ per evidenziare l'icona corrispondente sulla barra di comando, poi premere **OK**. La TV risponderà di conseguenza.

Avanti veloce/Indietro veloce

Premere e tenere premuto per alcuni secondi ◀▶ per trascinare l'avanzamento della riproduzione dove si desidera quindi premere ► || per avviare la riproduzione dalla nuova posizione.

Ripetere

Evidenziare l'icona e premere **OK**. Si possono selezionare 3 modalità differenti: *Nessuna* per disabilitare la funzione, *1* per ripetere solamente una traccia e *Tutte* per ripetere l'intera lista una volta che è stata completata.

Informazioni

Evidenziare l'icona e premere **OK** per controllare l'informazione sulla musica in riproduzione.

NOTE:

- Se uno o più file vengono selezionati dalla play list, i tasti ◀▶ riprodurranno solo i file selezionati.
- Questo menu mostra solo i file supportati.
- I file con altre estensioni non vengono visualizzati anche se sono salvati sullo stesso dispositivo USB.
- Un file MP3 sovramodulato può causare distorsioni del suono durante il playback.
- Questa TV mostra i testi della canzone (in inglese). Il numero massimo di caratteri per riga è 48.
- Per poter visualizzare il testo della canzone mentre questa viene riprodotta, il nome del file di musica e testo deve essere lo stesso.
- Se si desidera associare i testi a schermo con la musica, archivarli nella stessa cartella usando lo stesso nome del file e inserendo l'estensione ".lrc".

6.2.3 Visualizzare le foto

Premere **INFO** per visualizzare/uscire dalla barra del menu (Fig. 8). Premere i **tasti di comando USB** sul telecomando per fare le operazioni relative.

Play e Pausa/Stop/Precedente/Successivo

Premere ► || per riprodurre o mettere in pausa il playback. Premere ■ per fermare la riproduzione. Premere ◀▶ per visualizzare la foto successiva o precedente. Premere ◀▶ per evidenziare l'icona corrispondente sulla barra di comando, poi premere **OK**. La TV risponderà di conseguenza.

Ripetere

Evidenziare l'icona e premere **OK**. Si possono selezionare 3 modalità differenti: *Nessuna* per disabilitare la funzione, *1* per ripetere solamente una traccia e *Tutte* per ripetere l'intera lista una volta che è stata completata.

<i>Info</i>	Evidenziare l'icona e premere OK per visualizzare le informazioni sulla foto in riproduzione.
<i>Ruotare</i>	Evidenziare l'icona e premere OK per ruotare la foto di 90 gradi in senso orario o antiorario.
<i>Zoom In/Zoom Out</i>	Evidenziare l'icona e premere OK per ingrandire o rimpicciolire la foto (zoom in o zoom out).
<i>Muovere Immagine</i>	Quando l'immagine è ingrandita, utilizzare questa funzione per visualizzarla. Evidenziare questa icona, premere OK e poi ◀▶ ▲▼ per muovere l'immagine.

NOTE: La funzione Move  è disponibile solo quando l'immagine è ingrandita.

6.2.4 Visualizzare documenti di testo

Premere ◀▶ per selezionare *Testi* e confermare con **OK**, quindi premere ◀▶ per selezionare il dispositivo che contiene i documenti da visualizzare e confermare con **OK**. Selezionare il testo che si desidera visualizzare con i tasti ▲▼ ◀▶ e confermare con **OK**.

6.2.5 Aggiornamento Software via USB

Ogni tanto è possibile controllare se esistono versioni software aggiornate. Questo può essere verificato e scaricato sul nostro sito web www.strong.tv. Cercate il modello della Vostra TV sulla sezione "Sostegno" del sito. Se una nuova versione sarà disponibile scaricatela, salvate il contenuto su un dispositivo USB e selezionate *Aggiornamento Software* sul menu principale *Impostazioni* della TV. Dopodiché inserite il dispositivo USB contenente il software scaricato e confermare con *Si* sul menu della TV. Una volta terminato l'aggiornamento estrarre il dispositivo USB e scollegare l'alimentazione della TV quindi ricollegatela. L'aggiornamento ora è completo.

7.0 PROBLEMI E SOLUZIONI

Prima di contattare un tecnico, consultare la tabella seguente per avere informazioni sulle possibili cause e soluzioni del proprio problema. Se la TV non funziona in modo corretto dopo averla controllata, vi preghiamo di contattare un centro locale o il vostro rivenditore STRONG. È possibile anche inviare una richiesta tramite e-mail al sito web e www.strong.tv.

Problema	Possibile cause e soluzioni
Nessuna immagine, nessun suono	<ol style="list-style-type: none"> 1. Controllare se il fusibile o l'interruttore di circuito funziona. 2. Inserire un altro dispositivo elettrico nella presa per accertarsi che funzioni o sia alimentata. 3. La spina non è ben collegata alla presa 4. Controllare la fonte del segnale.
Nessun colore	<ol style="list-style-type: none"> 1. Controllare il sistema del colore. 2. Regolare la saturazione. 3. Provare un altro canale. Il programma potrebbe essere trasmesso in bianco e nero.
Il telecomando non funziona	<ol style="list-style-type: none"> 1. Cambiare le batterie. 2. Le batterie non sono installate correttamente. 3. L'alimentazione non è collegata.

Problema	Possibile cause e soluzioni
Nessuna immagine, nessun suono	<ol style="list-style-type: none">1. Regolare la luminosità e il contrasto.2. Potrebbe esserci un problema con l'emittente.
Immagine normale, nessun suono	<ol style="list-style-type: none">1. Premere il tasto UP per aumentare il volume.2. Il volume è su silenzioso, premere  per ristabilire il suono.3. Cambiare il sistema suono.4. Potrebbe esserci un problema con l'emittente.
L'immagine presenta delle linee ondulate	Il disturbo è di solito dovuto ad interferenze locali, come automobili, luci diurne e asciugacapelli. Regolare l'antenna per eliminare le interferenze.
L'immagine è punteggiata, si blocca e ci sono delle interferenze	Se l'antenna è posizionata in una zona periferica rispetto al segnale televisivo dove il segnale è debole, l'immagine potrebbe apparire punteggiata, bloccarsi o essere frammentata. Quando il segnale è molto debole potrebbe essere necessario installare un'antenna speciale per aumentare la ricezione. <ol style="list-style-type: none">1. Regolare la posizione e l'orientamento dell'antenna interna/esterna.2. Controllare il collegamento dell'antenna.3. Sintonizzare meglio il canale.4. Provare un altro canale. Potrebbe esserci un problema con l'emittente.
Ghost	I ghost sono causati da un segnale televisivo che segue due percorsi. Uno è il percorso diretto, l'altro percorso è riflesso da edifici alti, colline o altri oggetti. Cambiare la direzione o la posizione dell'antenna per migliorare la ricezione.
Interferenza di frequenza radio	L'interferenza produce delle onde o delle righe diagonali e in alcuni casi la perdita di contrasto nell'immagine. Trovare ed eliminare la fonte di interferenza radio.
Il playback del video provoca il blocco di una o più immagini o distorsioni simili, specialmente con immagini HD.	La velocità di scrittura/lettura del dispositivo USB è troppo bassa. Assicurarsi che il dispositivo USB abbia velocità e spazio sufficienti. Le pen drive (chiavette USB) possono non supportare la velocità richiesta.
Nessun segnale o segnale debole, ricezione intermittente.	<ol style="list-style-type: none">a) I cavi sono allentati, dell'umidità è entrata nei cavi o nei connettori, sta piovendo forte oppure c'è un forte temporale. Controllare i collegamenti ai cavi, l'LNB e altri dispositivi collegati tra l'LNB e il ricevitore o il picco della parabola. Attendere che cessi la pioggia/temporale. Richiedere l'intervento di un antennista.b) La parabola non punta al/satellite/i corretto/i.c) La parabola è troppo piccola, il percorso del segnale è ostacolato da alberi, edifici. Cambiare la parabola o la posizione della stessa.d) Il segnale è troppo forte e la parabola è sovradimensionata. Collegare un attenuatore di segnale all'ingresso LNB. Richiedere l'intervento di un antennista.

Problema	Possibile cause e soluzioni
Immagine non chiara/ immagine bloccate durante forti piogge.	Piogge forti attenuano i segnali satellitari, al di sotto di un certo livello si verifica un blocco. Assicurarsi che la parabola sia dello standard adeguato per minimizzare gli effetti della pioggia. Se si hanno dei dubbi richiedere l'intervento di un antennista.

NOTE:

Se il problema persiste, vi preghiamo di contattare un centro di assistenza locale o di inviare un'e-mail al supporto tecnico di STRONG tramite il nostro sito web www.strong.tv.

8.0 SPECIFICHE

Audio

Uscita audio: 8 W + 8 W

Video

Copertura del canale: DVB-T/T2: 174 MHz-230 MHz; 470 MHz-860 MHz

DVB-C: 50-858 MHz

DVB-S/S2: 950 MHz-2150 MHz

Sistema:

DTV: DVB-T/T2, DVB-S/S2, DVB-C

ATV: PAL/SECAM (BG/DK/1)

AV: PAL, NTSC

Connettori 32 pollici

1x ANTENNA/CAVO IN

1x SAT IN

1x CI+

1x AUDIO L/R IN

1x VIDEO IN

2x HDMI

1x S/PDIF (coassiale)

1x SCART

1x USB

1x cuffie

Connettori 40 pollici

1x ANTENNA/CAVO IN

1x SAT IN

1x SCART

1x CI+

2x HDMI

1x S/PDIF (coassiale)

1x AV IN

x USB

1x VGA

1x cuffie

Dati generali

Tensione di funzionamento:	100 ~ 240 V AC, 50/60 Hz
Consumo energetico:	32" max. 60 W, typ. 35 W 40": max. 72 W, typ. 52 W
Consumo energetico in standby:	32", 40": <0.5 W
Temperatura di funzionamento:	+5 °C ~ +35 °C
Temperatura di immagazzinamento:	-15 °C ~ +45 °C
Umidità di funzionamento:	20% ~ 80% RH, non-condensante
Umidità di immagazzinamento:	10% ~ 90% RH, non-condensante
Dimensioni (P x L x H) in mm:	32": 735,8 x 204 x 474,2 40": 901 x 252 x 511,3
Peso netto:	32": 3,6 kg 40": 6,4 kg