

SO6400S2X

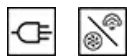

Categoria	60 cm
Famiglia	Forno
Alimentazione	Elettrico
Fonte di calore	Elettrico
Metodo di Cottura	Vapore Combinato
Piattaforma Galileo	SteamOne
Codice EAN	8017709312305



Estetica





Estetica	Selezione	Tipo vetro	Eclipse
Colore	Acciaio Inox	Colore serigrafia	Nero
Finitura	Antimpronta	Tipo serigrafia	Simboli
Design	Piatto	Porta	Con pannello
Finitura componenti	Inox	Maniglia	Squadrata Selezione
Materiale	Inox	Colore maniglia	Effetto inox
Tipo Inox	Satinato	Logo	Imbutito

Comandi

			
Nome display	DigiScreen	N° manopole	2
Tecnologia display	LED	Manopole	Restyling Selezione
Regolazione comandi	Manopole e tasti touch		

Programmi / Funzioni

N° funzioni di cottura 6
Funzioni cottura tradizionali

 Statico	 Ventilato	 Eco
 Grill largo	 Base	

Funzioni di cottura con vapore



Altre funzioni vapore

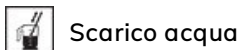

Opzioni



Opzioni di programmazione tempo	Partenza programmata e fine cottura con spegnimento automatico	Contaminuti impostabili	1
Contaminuti	Sì	Blocco Tasti/ Sicurezza Bambini	Sì

Caratteristiche Tecniche



Temperatura minima	50 °C	Porta	a temperatura controllata
Temperatura massima	250 °C	Porta smontabile	Sì
N° di ripiani	5	Porta interna tuttovetro	Sì
Tipo di ripiani	Telai in metallo	Vetro interno removibile	Sì
Ventola	Singola	N° vetri porta totale	3
N° di luci	1	Termostato di sicurezza	Sì
Tipo di luce	Alogene	Camino	Fisso
Luce sostituibile dall'utente	Sì	Sistema di raffreddamento	Tangenziale
Potenza luce	40 W	Condotto di Raffreddamento	Singolo
Accensione luce all'apertura porta	Sì	Intervallo vapore	20 - 40%
Resistenza suola - Potenza	1200 W	Dimensioni utili interno cavità (hxlxp)	353x470x401 mm
Resistenza cielo - Potenza	1000 W	Regolazione della temperatura	Elettronica
Resistenza grill - Potenza	1700 W	Materiale della cavità	Smalto Ever Clean
Resistenza grill largo - Potenza	2700 W	Carico acqua	cassetto, manuale
Interruzione resistenze all'apertura della porta	Sì	Capacità serbatoio	0,8 l
Apertura porta	A ribalta		

Prestazioni / Etichetta Energetica



Classe di efficienza energetica	A	Consumo di energia per ciclo in convezione forzata	2.88 MJ
---------------------------------	---	--	---------

Volume netto della cavità	68 l	Consumo di energia per ciclo in convezione forzata	0.80 kWh
Consumo di energia per ciclo in convezione naturale	1.15 kWh	Numero di cavità	1
Consumo di energia per ciclo in convezione naturale	4.14 MJ	Indice di efficienza energetica	95.2 %

Dotazione Accessori Inclusi

Griglia con stop	1	Altro	Kit di carico acqua
Bacinella smaltata (50mm)	1		

Collegamento Elettrico

Tensione	220-240 V	Frequenza	50/60 Hz
Corrente	13 A	Lunghezza cavo di alimentazione	115 cm
Dati nominali di collegamento elettrico	2900 W		

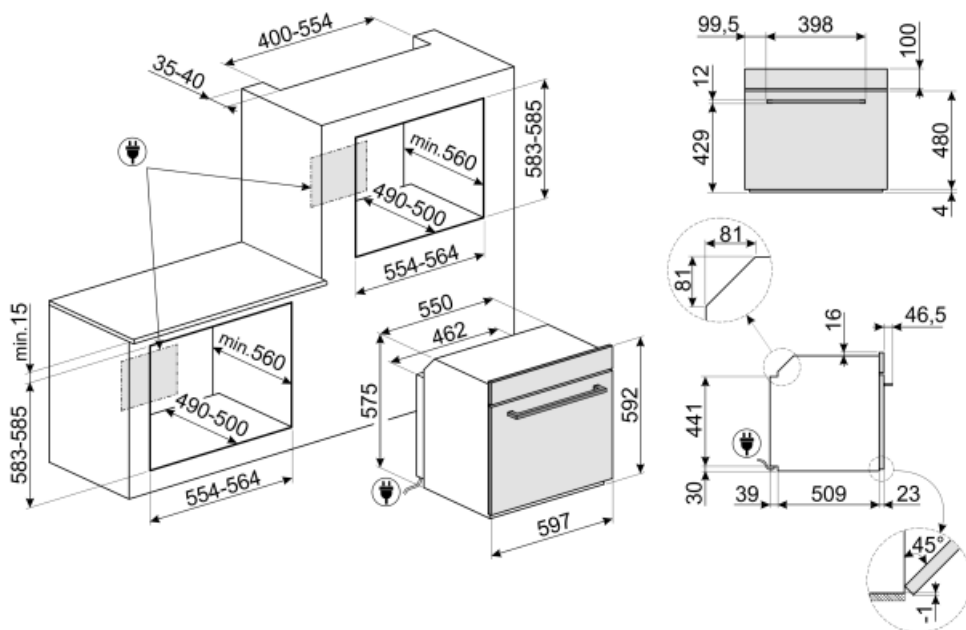

Accessori non inclusi



GTP2F

Guide telescopiche ad estrazione parziale su un livello per forni tradizionali. Realizzate in acciaio, garantiscono stabilità e agevolano l'estrazione delle teglie. Nel kit sono compresi i telai laterali, da sostituire a quelli già in dotazione nel forno. I telai del kit sono indispensabili per poter installare le guide telescopiche



SFLK1

Blocco sicurezza



ET50

Bacinella smaltata adatta per forni da 45cm e 60cm. Profondità 50 mm. Perfetta per cotture di secondi piatti, come arrostiti e pesce, assicurando gustosi sughi di cottura. Ideale anche per sperimentare contorni più leggeri e croccanti



STONE

Pietra refrattaria rettangolare. Ideale per coloro che desiderano ottenere una pizza con la stessa fragranza e croccantezza tipica di un forno a legna. Utilizzabile anche per la cottura di pane, focacce e altre ricette come pesce al cartoccio o biscotti. Dimensioni: L42 x H1,8 x P37,5 cm.



GTT2F

Guide telescopiche ad estrazione totale su un livello per forni tradizionali. Realizzate in acciaio, garantiscono stabilità e agevolano l'estrazione delle teglie. Nel kit sono compresi i telai laterali, da sostituire a quelli già in dotazione nel forno. I telai del kit sono indispensabili per poter installare le guide telescopiche



PR3845N

Accessorio utilizzato per coprire la sezione di mobile in caso di installazione a colonna di due o più forni. Colore nero



ET20

Bacinella smaltata adatta per forni da 45cm e 60cm. Profondità 20 mm. Ideale per coloro che amano cucinare secondi piatti e dolci sfiziosi ottenendo i massimi risultati in termini di cottura e gusto.



PALPZ

Paletta pizza con manico ripiegabile. Dimensioni L31,5 x H32,5 cm. Facile e comoda da utilizzare e da riporre. Perfetta per infornare e servire pizza, pane e pasticceria salata in modo sicuro e professionale. Utile anche per il controllo della cottura.

Glossario simboli

A

A: La Classe A degli elettrodomestici Smeg consente contenuti consumi energetici.



Blocco comandi: L'opzione blocco comandi, presente su diverse tipologie di prodotti, permette di bloccare tutte le funzioni e i programmi impostati, nonché i comandi, per una totale sicurezza soprattutto in presenza di bambini.



Forni combinati con il vapore: Il sistema di cottura a vapore cuoce molto più dolcemente e velocemente qualsiasi tipo di alimento. Variazioni di temperatura e livello di vapore permettono di raggiungere il risultato gastronomico desiderato. L'aggiunta di vapore permette l'utilizzo di meno grassi a favore di una cucina più sana e genuina, inoltre minimizza la perdita di peso e volume degli alimenti durante la cottura. La cottura con vapore è particolarmente indicata per la cottura delle carni: oltre a renderle morbidissime, ne mantiene la lucentezza e le rende più succulente. Suggestiva anche per la cottura di impasti lievitati e di panificati: l'umidità infatti dà modo all'impasto di crescere e svilupparsi in cottura prima di creare la crosta esterna. Ne risulta un impasto più leggero e digeribile, riconoscibile dall'alveolatura più grossa. È indicata inoltre per scongelare velocemente, per riscaldare i cibi senza indurirli o seccarli e per dissalare naturalmente gli alimenti sotto sale.



Raffreddamento tangenziale: Questo innovativo sistema di raffreddamento permette di avere una porta a temperatura controllata durante la cottura. Oltre ai vantaggi offerti in termini di sicurezza, il sistema permette di proteggere i mobili in cui il forno è inserito, evitandone il surriscaldamento.



Porta a triplo vetro: Nei modelli top di gamma, la porta del forno prevede tre vetri che contribuiscono a mantenere l'esterno del forno a temperatura ambiente durante la cottura, garantendo la massima sicurezza. I due vetri interni termoriflettenti impediscono la dispersione del calore per una maggiore efficienza.

















Elettrico



Smalto Ever Clean: Lo smalto Ever Clean viene applicato elettrostaticamente, da angolo ad angolo e da bordo a bordo per evitare crepe o screpolature nel tempo. Si tratta di un particolare smalto pirolitico, resistente agli acidi che, oltre a risultare gradevolmente luminoso, favorisce una maggiore pulizia delle pareti del forno, grazie ad una sua minore porosità. Viene cotto a oltre 850 ° C e polimerizzato lentamente a una velocità determinata scientificamente per garantire una profondità e una resistenza uniformi. Lo smalto Ever Clean crea una finitura impeccabile sia sull'interno del forno che sulle teglie, rendendo le superfici del forno incredibilmente facili da mantenere in quanto riduce l'aderenza dei grassi in cottura.



Ventilato: Cottura tradizionale intensa ed omogenea, adatta anche a ricette complesse. La ventola è attiva e il calore proviene contemporaneamente dal basso e dall'alto. La cottura ventilata assicura un risultato più veloce e omogeneo, lasciando i cibi fragranti fuori e più umidi all'interno. Ideale pasta al forno, biscotti, arrostiti e crostate.

- | | |
|--|---|
|  <p>Statico: Cottura tradizionale adatta alla preparazione di una pietanza per volta. La ventola non è attiva e il calore proviene contemporaneamente dal basso e dall'alto. La cottura statica è più lenta e delicata, ideale per ottenere pietanze ben cotte e asciutte anche all'interno. Ideale per cuocere arrostiti di qualsiasi tipo, carni grasse, pane, torte ripiene.</p> |  <p>Base: il calore proviene solo dal basso della cavità. La ventola non è attiva. Ideale per torte dolci e salate, crostate e pizze. Studiata per completare la cottura e rendere i cibi più croccanti. Questo simbolo nei forni a gas indica il bruciatore a gas.</p> |
|  <p>ECO: cottura a basso consumo energetico: questa funzione è particolarmente indicata per la cottura su singolo ripiano a bassi consumi energetici. È consigliata per tutti i tipi di alimenti tranne quelli che possono generare molta umidità (ad esempio le verdure). Per ottenere il massimo risparmio energetico e ridurre i tempi, si raccomanda di infornare gli alimenti senza preriscaldare il vano cottura.</p> |  <p>Grill: Calore molto intenso proveniente solo dall'alto da un doppio elemento riscaldante. La ventola non è attiva. Consente di ottenere ottimi risultati di grigliatura e di gratinatura. Utilizzato a fine cottura conferisce una doratura uniforme alle pietanze.</p> |
|  <p>Ventilato + Vapore: cottura intensa ed omogenea. La ventola è attiva e il calore proviene contemporaneamente dal basso e dall'alto. L'aggiunta di vapore consente di preservare meglio le proprietà organolettiche degli alimenti e perfeziona la cottura interna dei cibi, che risultano più croccanti e digeribili. Ideale per arrostiti di vitello, anatra arrostito e per la cottura di pesce intero.</p> |  <p>FUN_STEAM_OTHER_WATER_IN_OUT_72dpi</p> |
|  <p>Interno porta tuttovetro: L'interno porta del forno presenta una superficie completamente liscia e senza viti, che facilita la rimozione dello sporco e rende più pratica la pulizia.</p> |  <p>Vetro interno rimovibile: Il forno ha la porta con il vetro interno rimovibile per agevolare le operazioni di pulizia e avere così un'igiene più profonda.</p> |
|  <p>2 lampade alogene: La presenza di 2 lampade alogene disposte asimmetricamente rende ancora più luminoso lo spazio interno, eliminando angoli bui.</p> |  <p>5 livelli di cottura: I forni Smeg, prevedono 5 livelli di cottura che consentono di cucinare pietanze differenti contemporaneamente, assicurando una riduzione dei consumi.</p> |
|  <p>Controllo elettronico: Il controllo elettronico gestisce al meglio le temperature e favorisce l'uniformità del calore, mantenendo costante il valore impostato, con oscillazioni minime di 2-3°C. Questa prerogativa fa sì che persino le ricette più sensibili agli sbalzi di temperatura, come torte, soufflé e sformati, possano lievitare e cuocere in modo più uniforme.</p> |  <p>Indica il volume utile della cavità del forno.</p> |
|  <p>Display da 4,3 pollici con tecnologia LED, usabilità con manopole + 3 tasti touch</p> |  <p>Sistema di carico acqua manuale: È possibile caricare il serbatoio in meno di 40 secondi. Il carico avviene manualmente grazie a un particolare imbuto in dotazione.</p> |