

Home Appliances

**SJ-FTA30ITXPE-EU**

**SJ-FTA30ITXJE-EU**

**SJ-FTA30ITXWE-EU**

Fridge-freezers

- EN User Manual
- DE Bedienungsanleitung
- FR Guide d'utilisation
- NL Handleiding
- ES Manual de Uso
- PT Manual de Instruções
- DK Brugsanvisning
- NO Bruksanvisning
- SE Instruktionsbok
- FI Käyttöohje
- EE Kasutusjuhend
- IT Manuale per l'uso

**SHARP**  
Be Original.



# Contents

CHAPTER -1: GENERAL WARNINGS .....	2
CHAPTER -2: YOUR FRIDGE FREEZER.....	7
CHAPTER -3: USING YOUR FRIDGE FREEZER .....	7
CHAPTER -4: FOOD STORAGE GUIDANCE .....	10
CHAPTER -5: DOOR REVERSAL .....	11
CHAPTER -6: TROUBLESHOOTING.....	11
CHAPTER -7: TIPS FOR SAVING ENERGY .....	12
CHAPTER -8: TECHNICAL DATA .....	12
CHAPTER -9: CUSTOMER CARE AND SERVICE .....	13

Your fridge freezer conforms to current safety requirements. Inappropriate use can lead to personal injury and damage to property. To avoid the risk of damage read this manual carefully before using your fridge freezer for the first time. It contains important safety information on the installation, safety, use and maintenance of your Fridge Freezer. Retain this manual for future use.





**FIRE**

**Warning; Risk of fire / flammable materials**

## CHAPTER -1: GENERAL WARNINGS

 **WARNING:** Keep the ventilation openings of the Fridge clear from obstruction.

 **WARNING:** Do not use mechanical devices or other means to accelerate the defrosting process.

 **WARNING:** Do not use other electrical appliances inside the Fridge.

 **WARNING:** Do not damage the refrigerant circuit.

 **WARNING:** When positioning the appliance, ensure the supply cord is not trapped or damaged.

 **WARNING:** Do not locate multiple portable socket-outlets or portable power supplies at the rear of the appliance.

 **WARNING:** To avoid personal injury or damage this appliance must be installed in accordance with the manufacturer instructions.

 The small quantity of refrigerant used in this fridge is eco-friendly R600a (an isobutene) and is flammable and explosive if ignited in enclosed conditions.

- \* While carrying and positioning the fridge, do not damage the cooler gas circuit.
- \* Do not store any containers with flammable materials, such as spray cans or fire extinguisher refill cartridges in the vicinity of the fridge.
- \* This appliance is intended to be used in household and similar applications such as;
  - staff kitchen areas in shops, offices and other working environments which can be equated with ordinary household
  - farm houses and by clients in hotels, motels and other residential type environments which can be equated with ordinary household
  - bed and breakfast type environments which can be equated with ordinary household

## CHAPTER -1: GENERAL WARNINGS

- catering and similar non-retail applications which can be equated with ordinary household
- \* Your fridge requires a 220-240V, 50Hz mains supply. Do not use any other supply. Before connecting your fridge, ensure that the information on the data plate (voltage and connected load) matches the mains electricity supply. If in doubt, consult a qualified electrician)
- \* This appliance can be used by children aged from 8 years and above and persons with reduced physical, sensory or mental capabilities or lack of experience and knowledge if they have been given supervision or instruction concerning use of the appliance in a safe way and understand the hazard involved. Children shall not play with the appliance. Cleaning and user maintenance, shall not be made by children without supervision.
- \* Children aged from 3 to 8 years are allowed to load and unload refrigerating appliances. Children are not expected to perform cleaning or user maintenance of the appliance, very young children (0-3 years old) are not expected to use appliances, young children (3-8 years old) are not expected to use appliances safely unless continuous supervision is given, older children (8-14 years old) and vulnerable people can use appliances safely after they have been given appropriate supervision or instruction concerning use of the appliance. Very vulnerable people are not expected to use appliances safely unless continuous supervision is given.
- \* A damaged power cord /plug can cause fire or give you an electric shock. When damaged it must be replaced, this should only be done by qualified personnel.
- \* This appliance is not intended for use at altitudes exceeding 2000 m.

## CHAPTER -1: GENERAL WARNINGS

**To avoid contamination of food, please respect the following instructions:**

- \* Opening the door for long periods can cause a significant increase of the temperature in the compartments of the appliance.
- \* Clean regularly surfaces that can come in contact with food and accessible drainage systems.
- \* Store raw meat and fish in suitable containers in the refrigerator, so that it is not in contact with or drip onto other food.
- \* Two-star frozen-food compartments are suitable for storing pre-frozen food, storing or making ice cream and making ice cubes.
- \* One-, two- and three-star compartments are not suitable for the freezing of fresh food.
- \* If the refrigerating appliance is left empty for long periods, switch off, defrost, clean, dry, and leave the door open to prevent mould developing within the appliance.

## CHAPTER -1: GENERAL WARNINGS

### Disposal

- All packaging and materials used are environmentally friendly and recyclable. Please dispose of any packaging in an environmentally friendly manner. Consult your local council for further details.
- When the appliance is ready to be scrapped, cut off the electrical supply cable and destroy the plug and cable. Disable the door catch in order to prevent children getting trapped inside.
- A cut-off plug inserted into a 16 amp socket is a serious safety (shock) hazard. Please ensure the cut-off plug is disposed of safely.

### For Denmark products:

The appliance is equipped with a plug approved in the EU ( EU-Schuko Plug) and can be used in Finland, Norway and Sweden. In Denmark, the appliance is only approved for use with a wall outlet type E or type CEE7 // 7-S with a ground leg. If there is only wall outlet type K at the connection point, Replacing EU-Schuko plug with the Danish plug must be performed by only an authorized service personel. Alternatively, connect a suitable and approved power adapter to transition between Schuko plug and Danish earth system. This adapter (min. 10 amps and up to max. 13 amps) can be ordered via at well assorted whitegoods dealer or authorized electrician. Only with one of these methods it can be ensured that the appliance is the correct safety ground. In the absence of earthing installation, an authorised electrician should carry out an earthing installation. In the case of use without earthing installed, we will not be responsible for any loss of use that may occur.

### Disposal of your old appliance

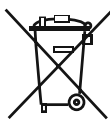

The symbol of the crossed-out wheeled bin shown on the product or its packaging means that the device must not be disposed of with other household waste but requires separate collection. You can dispose of the device free of charge at your local waste return and collection system. The addresses can be obtained from your responsible city council or local government. Regarding the return of waste electrical and electronic equipment (WEEE) at certain retailers free of charge, please contact your retailer.

Returned WEEE can be prepared for recycling to reduce waste and save resources. Please note that the device may contain substances which are harmful for the environment and human health if not used according to environmental protection standards. The separate collection and recycling of WEEE helps to prevent negative consequences for the environment and human health.

If possible, please remove all batteries and accumulators as well as all removable lamps before disposing of the device.

Please note that you are responsible for deleting all personal data on the device to be disposed of.

### Notes:

- Please read the instruction manual carefully before installing and using your appliance. We are not responsible for damage resulting from misuse.
- Follow all instructions for your appliance, and keep this manual handy in order to resolve any problems that may occur in the future.
- This appliance is produced to be used in homes and can only be used in domestic environments and for the specified purposes. It is not suitable for commercial use. Such use will nullify the warranty and our company will not be responsible for any losses that occur.
- This appliance is produced for home use and it is only suitable for cooling / storing foods. It is not suitable for commercial or use and / or for storing any substances except for food. Our company is not responsible for any losses due to improper use.



### Safety warnings

- Do not use an extension cord to connect your fridge freezer to the mains electricity supply.
- Do not use plug adapter.
- A damaged power cord / plug can cause fire or give you an electric shock. If damaged it must be replaced; this should only be done by qualified personnel.
- Never kink the power cord.
- Never touch the power cord / plug with wet hands as this could cause electric shock.
- Do not place glass bottles or beverage cans in the freezer compartment. Bottles or cans may explode.
- When removing ice made in the freezer compartment, do not touch it because it ice may cause frostbite and / or cuts due to ice formed with sharp edge.
- Do not remove items from the freezer if your hands are damp or wet. This could cause skin abrasions or frostbite.
- Do not refreeze food once it has thawed.

# CHAPTER -1: GENERAL WARNINGS

## Installation Information

Before unpacking and manoeuvring your fridge freezer, please take some time to familiarise yourself with the following information.

- Position your fridge freezer out of direct sunlight and away from any heat source such as a radiator.
- Your appliance should be at least 50 cm away from stoves, gas ovens and heater cores, and should be at least 5 cm away from electrical ovens.
- Do not expose your fridge freezer to moisture or rain.
- Your fridge freezer should be positioned at least 20mm away from another freezer.
- Clearance of at least 150 mm is required at the top and back of your fridge freezer. Do not place anything on top of your fridge freezer.
- For safe operation, it is important that your fridge freezer is seated securely and balanced. The adjustable feet are used to level your fridge freezer. Make sure that your appliance is level before placing any foodstuffs inside it.
- We recommend that you wipe all shelving and trays with a cloth soaked in warm water mixed with a teaspoon of bicarbonate of soda before use. After cleaning, rinse with warm water and dry.
- Install using the plastic spacer guides, which can be seen on the condenser at the rear of the appliance. Turn 90 degrees (as shown in the diagram). This will keep the condenser from touching the wall.
- Refrigerator should be placed against a wall with a clearance distance not exceeding 75 mm.

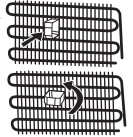

## Before using your fridge freezer



- Before setting up your fridge freezer, check for any visible damage. Do not install or use your fridge freezer if it is damaged
- When using your fridge freezer for the first time, keep it in an upright position for at least 3 hours before plugging into the mains. This will allow efficient operation and prevent damage to the compressor.
- You may notice a light odour when using your fridge freezer for the first time. This is perfectly normal and will fade away as the fridge starts to cool.

## Information about new-generation cooling technology

Fridge freezers with new-generation cooling technology have a different working system than static fridge freezers. In normal fridge freezers, humid air entering the freezer and the water vapour emanating from the foods, turns into frost in the freezer compartment. In order to melt this frost, in other words defrost, the fridge has to be unplugged. In order to keep foods cold during the defrosting period, the user must store the food elsewhere and the user must clear the remaining ice and accumulated frost.

The situation is completely different in freezer compartments equipped with new-generation cooling technology. With the aid of fan, cold and dry air is blown throughout the freezer compartment. As a result of the cold air that is blown easily throughout the compartment – even in the spaces between shelves – foods are frozen equally and properly. And there will be no frost.

The configuration in the refrigerator compartment will be nearly same as the freezer compartment. Air emitted by the fan located at the top of refrigerator compartment is cooled while passing through the gap behind the air duct. At the same time, air is blown out through the holes on the air duct so that cooling process is successfully completed in the refrigerator compartment. Holes on the air duct are designed for even air distribution throughout the compartment.

Since no air passes between the freezer and refrigerator compartment, odours will not mix.

As a result, your fridge with new-generation cooling technology is easy to use and it offers you an access to a huge volume and aesthetic appearance.

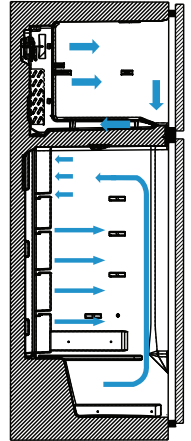

## CHAPTER -2: YOUR FRIDGE FREEZER

This appliance is not intended to be used as a built-in appliance.

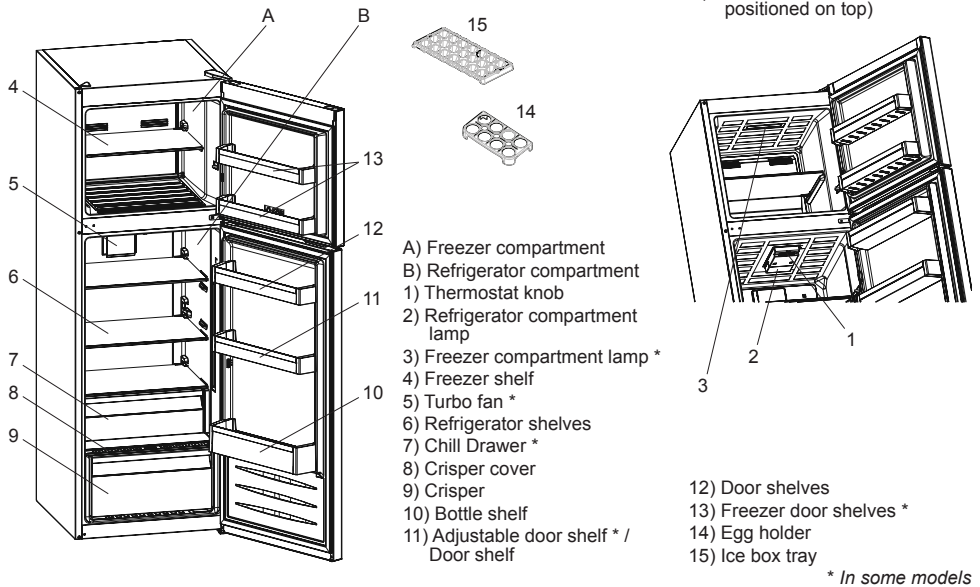

### General notes:

**Fresh Food Compartment (Fridge):** Most efficient use of energy is ensured in the configuration with the drawers in the bottom part of the appliance, and shelves evenly distributed, position of door bins does not affect energy consumption.

**Freezer Compartment (Freezer):** Most Efficient use of energy is ensured in the configuration with the drawers and bins are on stock position.

This figure has been drawn for information purposes to show the various parts and accessories in the appliance. Parts may vary according to the model of the appliance.

## CHAPTER -3: USING YOUR FRIDGE FREEZER

### Thermostat Setting

Freezer and refrigerator thermostat automatically regulates the inside temperature of the compartments. By rotating the knob from position 1 to 5, colder temperatures can be obtained. In cold seasons, you can set lower positions in order to decrease the energy consumption.

### Thermostat level;

- 1 – 2 : For short-term storage of food in the freezer compartment, you can set the knob between minimum and medium position.
- 3 – 4 : For long-term storage of food in the freezer compartment, you can set knob medium position.
- 5 – MAX : For freezing the fresh food. Th appliance will work longer. After you get the cold condition you must position to its original position.

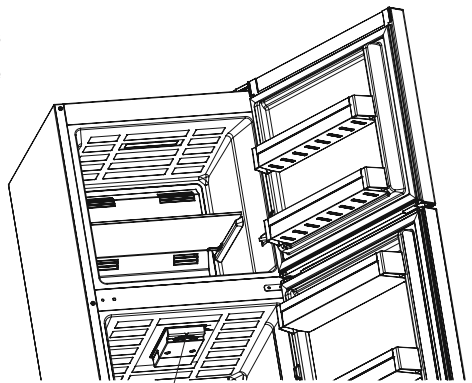

Thermostat knob

## CHAPTER -3: USING YOUR FRIDGE FREEZER

### Warnings about temperature adjustments

- Temperature adjustments should be made according to the frequency the door is opened and the quantity of food kept inside the fridge.
- This fridge is designed to work in all ambient temperatures. If the ambient temperature is colder than  $-5^{\circ}\text{C}$ , preserving food in the refrigerator compartment is not suggested because the foods that you put in the refrigerator compartment will have a temperature close that is too close to the ambient temperature. Consequently, they will freeze. You can keep your foods in your refrigerator compartment up to  $-5^{\circ}\text{C}$ . Thanks to its special algorithm, appliance will keep your food in low ambient conditions (colder than  $-5^{\circ}\text{C}$ ) without any problem occurring.
- Do not pass to another adjustment before completing an adjustment.
- To be completely cooled, your fridge freezer should be run continuously for up to 24 hours depending on the ambient temperature after being plugged. Keep the doors to your fridge closed as much as possible during this time and only keep a minimal amount of food in it.
- If the unit is switched off or unplugged, you must wait at least 5 minutes before restarting or plugging the unit in again in order not to damage the compressor.
- Your fridge is designed to operate in the ambient temperature intervals stated in the standards, according to the climate class stated in the information label. It is not recommended that fridge freezer should not be operated outside of specified temperature interval in terms of cooling efficiency.
- This appliance is designed for use at an ambient temperature within the  $10^{\circ}\text{C}$  -  $43^{\circ}\text{C}$  range.

### Climate class and meaning:

**T (tropical):** This refrigerating appliance is intended to be used at ambient temperatures ranging from  $16^{\circ}\text{C}$  to  $43^{\circ}\text{C}$ .

**ST (subtropical):** This refrigerating appliance is intended to be used at ambient temperatures ranging from  $16^{\circ}\text{C}$  to  $38^{\circ}\text{C}$ .

**N (temperate):** This refrigerating appliance is intended to be used at ambient temperatures ranging from  $16^{\circ}\text{C}$  to  $32^{\circ}\text{C}$ .

**SN (extended temperate):** This refrigerating appliance is intended to be used at ambient temperatures ranging from  $10^{\circ}\text{C}$  to  $32^{\circ}\text{C}$ .

### Note:

This appliance is designed to work at  $43^{\circ}\text{C}$  ambient temperature. Below  $-5^{\circ}\text{C}$  ambient temperature, do not use refrigerator compartment. When you place your foods into refrigerator compartment, they will freeze. You can continue using freezer compartment.

### Temperature indicator

In order to help you better set your refrigerator, we have equipped it with a temperature indicator located in the coldest area.

To better store the food in your refrigerator, especially in the coldest area, make sure the message "OK" appears on the temperature indicator. If "OK" does not appear, this means that the temperature setting has not been done properly.

Since "OK" appears in black, it will be difficult to see this indication if the temperature indicator is badly lit. To be able to see this indication properly, there should be enough light.

Each time the temperature setting device is changed, wait for the stabilisation of the temperature inside the appliance before proceeding, if necessary, with a new temperature setting. Please change the position of the temperature setting device progressively and wait at least 12 hours before starting a new check and potential change.

**NOTE:** Following repeated openings (or prolonged opening) of the door or after putting fresh food into the appliance, it is normal for the indication "OK" not to appear in the temperature setting indicator. If there is an abnormal ice crystals build-up (bottom wall of the appliance) on the refrigerator compartment evaporator (overloaded appliance, high room temperature, frequent door openings), set the temperature setting device to a lower position until compressor off periods are obtained again.

### Putting food in the coldest area of the refrigerator



Your foods will be better stored if you put them in the most appropriate cooling area. The coldest area is just above the crisper.

The following symbol indicates the coldest area of your refrigerator.

To ensure a low temperature in this area, make sure the shelf is located at the same level as this symbol, as shown in the illustration.

The upper limit of the coldest area is indicated by the lower side of the sticker (head of the arrow). The coldest area upper shelf must be at the same level with the arrow head. The coldest area is below this level.

As these shelves are removable, make sure they are always at the same level with these zone limits described on the stickers, in order to guarantee temperatures in this area.

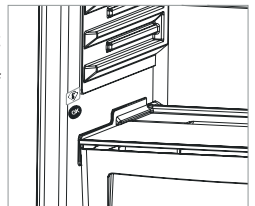

## CHAPTER -3: USING YOUR FRIDGE FREEZER

### Accessories

#### Ice tray

- Fill the ice tray with water and place in the freezer compartment.
- After the water has completely turned into ice, you can twist the tray as shown below to remove the ice cubes.

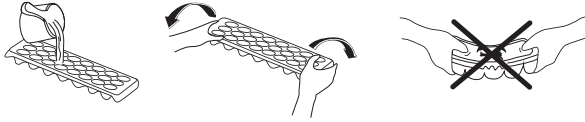

#### Humidity Controller (In some models)

When the humidity controller in the closed position, it allows fresh fruit and vegetables to be stored longer.

In case of the crisper is totally full, the fresh dial is located in front of crisper, should be opened. By means of this the air in the crisper and humidity rate will be controlled and endurance life will be increased.

If you see any condensation on glass shelf, humidity control should be taken into the open positions.

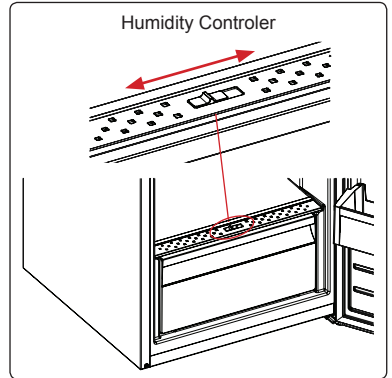

#### Adapti-Lift Door Shelf (In some models)

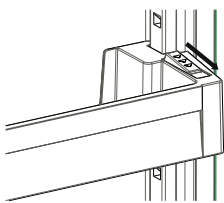

Fig.1

Six different height adjustments can be made to provide storage areas that you need by Adapti-Lift.

#### To change the position of Adapti-Lift ;

Hold the bottom of the shelf and pull the buttons on the side of the door shelf direction of arrow (Fig.1)

Position door shelf the height you need by moving up and down. After you get the position that you want the door shelf, release the buttons on the side of the door shelf (Fig.2) Before releasing the door shelf, move up down and make sure the door shelf is fixed

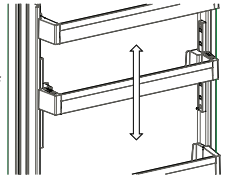

Fig.2

**Note:** Before moving door shelf is loaded, you must hold the shelf by supporting the bottom. Otherwise, door shelf could fall off the rails due to the weight. So damage may occur on the door shelf or rails.

**Visual and text descriptions on the accessories section may vary according to the model.**

#### Cleaning

- **Make sure to unplug the fridge before cleaning.**
- Do not wash your fridge by pouring water .
- You can wipe the inner and outer sides with a soft cloth or a sponge using warm and soapy water.
- Remove the parts individually and clean with soapy water. Do not wash in washing machine.
- Never use flammable, explosive or corrosive material like thinner, gas, acid for cleaning.
- You should clean the condenser with broom at least once a year in order to provide energy saving and increase the productivity.

**Make sure that your fridge is unplugged while cleaning.**

#### Replacing The LED (if an LED is used as lighting)

1 LED strip in freezer compartment and 2 LED strips in cooler compartment are used to illuminate your appliance.

Please contact the Sharp help desk as this should be changed by authorized personnel only.

**Note:** Numbers and location of LED strips may change according to different models.

## CHAPTER -4: FOOD STORAGE GUIDANCE

It will be enough to set the thermostat to "2 or 3" for fridge to run under normal working conditions.

### Refrigerator compartment

- To reduce frost build up never place liquids with unsealed containers in the fridge compartment.
- Allow warm or hot food to cool down before storing. This helps reduce power consumption.
- To avoid frost build-up ensure that nothing is stored touching the back wall.
- The coldest area of the refrigerator is at the bottom. We recommend to use this area to store food that will perish easily, such as fish, ready meals, baked goods or dairy products. The warmest area is the top shelf of the door. We recommend you store butter or cheese here.
- For normal working conditions, it will be sufficient to adjust the temperature setting of your refrigerator to +4 °C.
- The temperature of the fridge compartment should be in the range of 0-8 °C, fresh foods below 0 °C are iced and rotted, bacterial load increases above 8 °C, and spoils.
- Do not put hot food in the refrigerator immediately, wait for the temperature to pass outside. Hot foods increase the degree of your refrigerator and cause food poisoning and unnecessary spoiling of the food.
- Meat, fish, etc. should be stored in the chiller compartment of the food, and the vegetable compartment is preferred for vegetables. (if available)
- To prevent cross contamination, meat products and fruit vegetables are not stored together.
- Foods should be placed in the refrigerator in closed containers or covered to prevent moisture and odors.

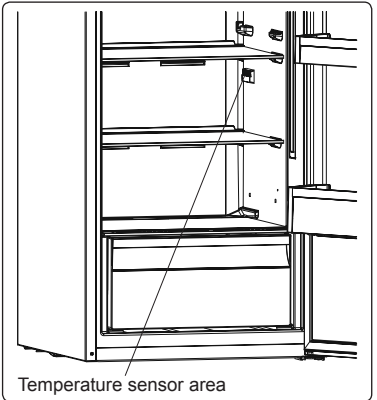

### Important Note:

- Cover any finished dishes when you put them in the fridge. Place them in the fridge when they are cool, otherwise temperature/humidity inside the fridge increases and this causes the fridge to operate more. Covering food and beverages also preserves their flavour and aroma.
- Potatoes, onion and garlic shouldn't be kept in the fridge.
- Please avoid the foods from touching the temperature sensor which is located at refrigerator compartment. In order to keep optimum preservation temperature in refrigerator compartment, foods mustn't contact with the sensor.

### Freezer compartment

- Use the freezer to store frozen foods for long periods of time and make ice cubes.
- To freeze fresh food - ensure that as much of the surface of food to be frozen is in contact with the cooling surface.
- Do not put fresh food on either side of frozen food as it can thaw it.
- While freezing fresh foods (i.e. meat, fish and mincemeat), divide into portion sizes.
- Once the unit has been defrosted replace the foods into freezer and remember to consume them in a short period of time.
- Never place warm food in the freezer compartment.
- The instructions shown on frozen food packages should always be followed carefully and if no information is provided food should not be stored for more than 3 months from the purchased date.
- When buying frozen foods ensure that these have been frozen at suitable temperatures and that the packing is intact.
- Frozen foods should be transported in appropriate containers to maintain the quality of the food and should be stored in the freezer as soon as possible.
- If a package of frozen food shows signs of humidity and abnormal swelling it has been previously stored at an unsuitable temperature and that the contents have deteriorated.
- The storage life of frozen foods depends on the room temperature, thermostat setting, how often the door is opened, the type of food and the length of time required to transport the product from the shop to your home. Always follow the instructions printed on the package and never exceed the maximum storage life indicated.

**That;** If you decide to open the freezer door again immediately after closing, it may be difficult to re-open. This is normal and after the freezer has reached an equilibrium condition the door will open easily.

### Important note:

- *Frozen foods, when thawed, should be cooked just like fresh foods. If they are not cooked after being thawed they must NEVER be re-frozen.*
- The taste of some spices found in cooked dishes (anise, basilica, watercress, vinegar, assorted spices, ginger, garlic, onion, mustard, thyme, marjoram, black pepper, etc.) changes and they assume a strong taste when they are stored for a long period. Therefore, only add a small amount of spice if planning to freeze, or the desired spice should be added after the food has been thawed.
- The storage period of food is dependent on the oil used. The suitable oils are margarine, calf fat, olive oil and butter and the unsuitable oils are peanut oil and pig fat.
- The food in liquid form should be frozen in plastic cups and the other food should be frozen in plastic folios or bags.

## CHAPTER -4: FOOD STORAGE GUIDANCE

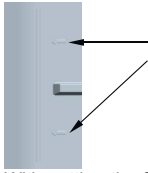

In some models; while loading the freezing compartment, the loading lines should not be passed. Otherwise, the door might remain open. In case that the freezing compartment door is left open, snow formation might occur in the freezing compartment. The problem shall not repeat itself after the snowed part is cleaned and it is made certain that its door is fully closed.

Also, not closing the freezing and/or cooling compartment door would increase your energy consumption.

With putting the foods onto the air suction hole by extracting the the lower shelf located at freezer door, will affect the performance of the fridge, negatively. Therefore, please be careful while loading the freezer compartment in order not to close down the air suction hole.

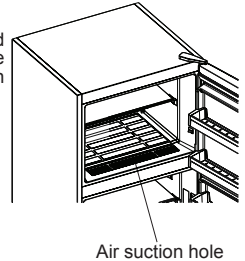

## CHAPTER -5: DOOR REVERSAL

### Repositioning the door

- It depends on which fridge freezer you have as to whether it is possible the reverse the doors.
- It is not possible where handles are attached at the front of the appliance.
- If your model does not have handles it is possible to reverse the doors, but this needs to be completed by authorised personnel. Please call Sharp service.

## CHAPTER -6: TROUBLESHOOTING

### If your fridge is not operating;

- Is there a power failure?
- Is the plug connected to the socket correctly?
- Is the fuse of the socket to which the plug is connected or the main fuse blown?
- Is there any failure at the socket? To check this, plug your refrigerator into a known working socket.

### If your fridge is not cooling enough;

- Is the temperature adjustment right?
- Is the door of your fridge opened frequently and left open for a long while?
- Is the door of fridge closed properly?
- Did you put a dish or food on your fridge so that it contacts the rear wall of your fridge so as to prevent the air circulation?
- Is your fridge filled excessively?
- Is there adequate distance between your fridge and the rear and side walls?
- Is the ambient temperature within the range of values specified in the operating manual?

### If the food in your refrigerator compartment is over cooled

- Is the temperature adjustment right?
- Are there many food recently put inside the freezer compartment? If so, your fridge may over cool the food inside the refrigerator compartment as it will operate longer to cool these food.

### If your fridge is operating too loudly;

To maintain the set cooling level, compressor may be activated from time to time. Noises from your fridge at this time are normal and due to its function. When the required cooling level is reached, noises will be decreased automatically. If the noises persist;

- Is your appliance stable? Are the legs adjusted?
- Is there anything behind your fridge?
- Are the shelves or dishes on the shelves vibrating? Re-place the shelves and/or dishes if this is the case.
- Are the items placed on your fridge vibrating?

### Normal Noises;

#### Cracking (Ice cracking) Noise:

- During automatic defrosting.
- When the appliance is cooled or warmed (due to expansion of appliance material).

**Short cracking:** Heard when the thermostat switches the compressor on/off.

**Compressor noise (Normal motor noise):** This noise means that the compressor operates normally. Compressor may cause more noise for a short time when it is activated.

## CHAPTER -6: TROUBLESHOOTING

**Bubbling noise and splash:** This noise is caused by the flow of the refrigerant in the tubes of the system.

**Water flow noise:** Normal flow noise of water flowing to the evaporation container during defrosting. This noise can be heard during defrosting.

**Air blowing noise (normal fan noise):** This noise can be heard in No-Frost fridge during normal operation of the system due to the circulation of air.

### **If humidity builds up inside the fridge;**

- Has the food been properly packaged? Have the containers been well dried before they were put into the refrigerator?
- Are the doors of the refrigerator opened very frequently? When the door is opened, the humidity in the ambient air enters the refrigerator. Especially if the humidity rate in the room is too high, the more frequently the door is opened the faster will be the humidification.
- It is normal to have water drops form on the back wall following the automatic defrosting process. (In Static Models)

### **If the doors are not opened and closed properly;**

- Do the food packages prevent closing of the door?
- Are the door compartments, shelves and drawers placed properly?
- Are door gaskets broken or torn?
- Is your fridge standing on a level surface?

### **If the edges of fridge cabinet that the door joint contact are warm;**

Especially in summer (hot weather), the surfaces that the joint contact may get warmer during the operation of the compressor; this is normal.

### **IMPORTANT NOTES:**

- The compressor protection thermal fuse will cut out after sudden power breakdowns or after unplugging the appliance, because the gas in the cooling system is not stabilised. This is quite normal, and the fridge will restart after 4 or 5 minutes.
- The cooling unit of your refrigerator is hidden in the rear wall. Therefore, water droplets or ice may occur on the rear surface of your fridge due to the operation of the compressor in specified intervals. This is normal. There is no need to start manual defrost unless the ice formation is excessive.
- Unplug your fridge if you will not be using it for an extended period of time (e.g. during summer holidays). Clean your fridge according to chapter on cleaning and leave the door open to keep humidity and odours from forming.
- The appliance you have purchased is designed for home type use and can be used only at home and for the stated purposes. It is not suitable for commercial or use. If the consumer use the appliance in a way that does not comply with these features, we emphasise that the producer and the dealer shall not be responsible for any repair and failure within the guarantee period.
- If the problem persists after you have followed all the instructions above, please consult an authorised service provider.

## CHAPTER -7: TIPS FOR SAVING ENERGY

1. Always allow foodstuffs to cool before storing in the appliance.
2. Thaw food in the fridge compartment; this helps save energy.

## CHAPTER -8: TECHNICAL DATA

The technical information is situated in the rating plate on the internal side of the appliance and on the energy label.

The QR code on the energy label supplied with the appliance provides a web link to the information related to the performance of the appliance in the EU EPREL database.

Keep the energy label for reference together with the user manual and all other documents provided with this appliance.

It is also possible to find the same information in EPREL using the link <https://eprel.ec.europa.eu> and the model name and product number that you find on the rating plate of the appliance.

See the link [www.theenergylabel.eu](http://www.theenergylabel.eu) for detailed information about the energy label.

## CHAPTER -9: CUSTOMER CARE AND SERVICE

Always use original spare parts.

When contacting our Authorised Service Centre, ensure that you have the following data available: Model, Serial Number and Service Index.

The information can be found on the rating plate. You can find the rating label inside the fridge zone on the left lower side.

The original spare parts for some specific components are available for a minimum of 7 or 10 years, based on the type of component, from the placing on the market of the last unit of the model.

Visit our website to:  
[www.sharphomeappliances.com](http://www.sharphomeappliances.com)

# Inhalt

KAPITEL -1: ALLGEMEINE WARNHINWEISE.....	15
KAPITEL -2: IHR KÜHLGEFRIERSCHRANK.....	19
KAPITEL -3: BENUTZUNG IHRES KÜHL-/GEFRIERSCHRANKS.....	20
KAPITEL -4: ANLEITUNG ZUR LEBENSMITTELAUFBEWAHRUNG.....	22
KAPITEL -5: VERÄNDERUNG DES TÜRANSCHLAGS .....	24
KAPITEL -6: FEHLERBEHEBUNG.....	24
KAPITEL -7: TIPPS ZUM STROMSPAREN .....	25
KAPITEL -8: TECHNISCHE DATEN .....	25
KAPITEL -9: KUNDENDIENST .....	25

Ihr Kühlschrank entspricht den derzeit gültigen Sicherheitsvorschriften. Die nicht zweckgerechte Verwendung kann zu Körperverletzungen oder Schäden an Eigentum führen. Lesen Sie sich vor der ersten Verwendung Ihres Kühlschranks dieses Handbuch sorgfältig durch, um Schäden zu vermeiden. Es enthält wichtige Sicherheitsinformationen für die Aufstellung, Sicherheit, Verwendung und Wartung Ihres Kühlschranks. Heben Sie dieses Handbuch für spätere Fragen auf.



## **BRANDGEFAHR**

**Warnung: Brandgefahr / entflammbare Materialien**

## KAPITEL -1: ALLGEMEINE WARNHINWEISE

 **ACHTUNG!** Halten Sie die Entlüftungsöffnungen des Kühlschranks frei von Hindernissen.

 **ACHTUNG!** Verwenden Sie keinerlei mechanischen Geräte oder sonstige Hilfsmittel zum beschleunigen des Abtauprozesses.

 **ACHTUNG!** Verwenden Sie keinerlei elektrische Geräte innerhalb des Kühlschranks.

 **ACHTUNG!** Beschädigen Sie den Kältemittelkreislauf nicht.

 **ACHTUNG!** Vergewissern Sie sich beim Aufstellen des Gerätes, dass das Netzkabel nicht eingeklemmt oder beschädigt wird.

 **ACHTUNG!** Schließen Sie nicht mehrere tragbare Steckdosen oder Stromversorgungen hinten am Gerät an.

 **ACHTUNG!** Dieses Küchengerät muss gemäß den Herstelleranweisungen aufgestellt und angeschlossen werden, um Körperverletzungen oder Schäden am Gerät zu vermeiden.

 In diesem Kühlschrank wird eine kleine Menge des umweltfreundlichen Kältemittels R600a (ein Isobuten) verwendet. Dieses ist unter geschlossenen Bedingungen brennbar und explosiv.

\* Beschädigen Sie beim Tragen und Aufstellen des Kühlschranks den Kältegaskreislauf nicht.

\* Lagern Sie in der Nähe des Kühlschranks keine Behälter mit brennbaren Materialien, wie Spraydosen oder Nachfüllkartuschen für Feuerlöscher.

\* Dieses Gerät ist für die Verwendung im Haushalt oder ähnlichen Zwecken vorgesehen, wie:

- Mitarbeiterküchen in Geschäften, Büros oder anderen Arbeitsumgebungen

- Landwirtschaftlichen                      Wohngebäuden                      und

## KAPITEL -1: ALLGEMEINE WARNHINWEISE

Zimmern in Hotels, Motels oder anderen Übernachtungsmöglichkeiten,

- wie Bed&Breakfast

- Catering oder ähnliche, nicht Einzelhandelsanwendungen.

- \* Ihr Kühlschrank benötigt eine Spannungsversorgung mit 220-240V, 50Hz. Verwenden Sie keine andere Spannungsversorgung. Prüfen Sie, bevor Sie Ihren Kühlschrank anschließen, ob die Angaben auf dem Typenschild (Spannung und Anschlussleistung) mit Ihrer Stromversorgung übereinstimmen. Wenn Sie Zweifel haben, lassen Sie sich von einem ausgebildeten Elektriker beraten.
- \* Das Gerät darf von Kindern ab 8 Jahren und Menschen mit verringerten körperlichen, sensorischen oder mentalen Fähigkeiten oder Fehlen von Erfahrung und Wissen bedient werden, sofern Sie eine Einweisung oder Anweisungen zur sicheren Handhabung des Geräts erhalten haben und diese die damit verbundenen Gefahren kennen. Kinder dürfen nicht mit dem Gerät spielen. Die Reinigung und Anwenderwartung sollte von Kindern nicht ohne Aufsicht ausgeführt werden.
- \* Kinder im Alter von 3 bis 8 Jahren dürfen Gegenstände in Kühlschränken einlagern und herausnehmen. Kinder dürfen keine Reinigung oder einfache Wartung des Gerätes durchführen. Sehr junge Kinder (0 bis 3 Jahre) dürfen das Gerät nicht verwenden. Junge Kinder (3 bis 8 Jahre) dürfen das Gerät zur Gewährleistung einer sicheren Nutzung nur bei kontinuierlicher Beaufsichtigung verwenden. Ältere Kinder (8 bis 14 Jahre) und gefährdete Personen können das Gerät sicher verwenden, sofern sie angemessen beaufsichtigt und in der Benutzung des Gerätes unterwiesen wurden. Stark gefährdeten Personen dürfen das Gerät zur Gewährleistung der Sicherheit nur bei kontinuierlicher Beaufsichtigung verwenden.

## KAPITEL -1: ALLGEMEINE WARNHINWEISE

- \* Ein beschädigtes Stromkabel/Stecker kann einen Brand oder einen Stromschlag auslösen. Wenn hier Beschädigungen vorliegen, muss der Schaden durch einen Elektriker ausgetauscht werden.
- \* Dieses Gerät ist nicht für den Einsatz auf Höhen über 2000 m vorgesehen.

### **Bitte beachten Sie zur Vermeidung einer Lebensmittelkontamination die folgenden Hinweise:**

- \* Durch längeres Öffnen der Tür kann die Temperatur in den Fächern des Gerätes deutlich ansteigen.
- \* Reinigen Sie Flächen, die mit Lebensmitteln in Kontakt kommen, sowie erreichbare Ablaufsysteme regelmäßig.
- \* Bewahren Sie rohes Fleisch und Fisch in geeigneten Behältern im Kühlschrank auf, damit sie nicht mit anderen Lebensmitteln in Berührung kommen.
- \* Zwei-Sterne-Gefrierfächer eignen sich zur Aufbewahrung von Tiefkühlkost, zur Aufbewahrung und Herstellung von Eiscreme und zur Herstellung von Eiswürfeln.
- \* Ein-, Zwei- und Drei-Sterne-Gefrierfächer eignen sich nicht zum Einfrieren frischer Lebensmittel.
- \* Falls das Kühlgerät lange Zeit nicht verwendet wird, sollten Sie es abschalten, abtauen, reinigen, abtrocknen und die Tür offen lassen, damit sich kein Schimmel im Gerät bildet.

# KAPITEL -1: ALLGEMEINE WARNHINWEISE

## Entsorgung

- Die Verpackung wie auch die verwendeten Stoffe sind umweltfreundlich und wieder verwertbar. Bitte entsorgen Sie Verpackungsmaterial stets umweltfreundlich. Weitere Informationen erhalten Sie bei Ihrer örtlichen Behörde.
- Wenn das Gerät entsorgt werden soll, schneiden Sie bitte alle Elektro- und Leitungskabel ab und machen den Stecker und das Kabel unbrauchbar. Deaktivieren Sie die Türverriegelung, um zu verhindern, dass Kinder im Kühlschrank eingeschlossen werden.
- Der in eine 16 Ampere Dose eingesteckte Netzfreischaltungsstecker stellt eine ernste Sicherheitsgefährdung oder Stromschlaggefahr dar. Bitte sorgen Sie dafür, dass dieser sicher entsorgt wird.

## Entsorgung

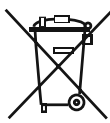

Das Symbol der durchgestrichenen Abfalltonne auf Rädern auf dem Produkt oder seiner Verpackung bedeutet, dass das Gerät nicht im Hausmüll entsorgt werden darf, sondern eine separate Entsorgung erfordert. Sie können das Altgerät kostenfrei bei einer geeigneten kommunalen Sammelstelle für Elektro- und Elektronikaltgeräte, z.B. einem Wertstoffhof, abgeben. Die Adressen erhalten Sie von Ihrer Stadt- bzw. Kommunalverwaltung. Alternativ können Sie kleine Elektroaltgeräte mit einer Kantenlänge bis zu 25 cm bei Händlern mit einer Verkaufsfläche für Elektro- und Elektronikgeräte von mind. 400 m<sup>2</sup> oder Lebensmittelhändlern mit einer Gesamtverkaufsfläche von mind. 800 m<sup>2</sup>, die zumindest mehrmals im Jahr Elektro- und Elektronikgeräte anbieten, unentgeltlich zurückgeben. Größere Altgeräte können beim Neukauf eines Geräts der gleichen Geräteart, das im Wesentlichen die gleichen Funktionen wie das neue Gerät erfüllt, bei einem entsprechenden Händler kostenfrei zurückgegeben werden. Bezüglich der Modalitäten der Rückgabe eines Altgeräts im Fall der Auslieferung des neuen Geräts, wenden Sie sich bitte an Ihren Händler.

Bitte Entnehmen Sie – sofern möglich – vor der Entsorgung des Produkts sämtliche Batterien und Akkus sowie alle Lampen, die zerstörungsfrei entnommen werden können.

Wir weisen darauf hin, dass Sie für die Löschung personenbezogener Daten auf dem zu entsorgenden Gerät selbst verantwortlich sind.

## Hinweise:

- Lesen Sie, bevor Sie Ihr Gerät aufstellen und verwenden, sich bitte dieses Handbuch sorgfältig durch. Wir sind für Schäden, die sich aus der nicht zweckgerechten Verwendung ergeben können, nicht haftbar.
- Befolgen Sie alle auf Ihrem Gerät und in diesem Handbuch genannten Anweisungen und bewahren Sie dieses Handbuch an einem sicheren Ort auf, um in Zukunft evtl. auftretende Probleme beheben zu können.
- Dieses Haushaltsgerät ist für die Verwendung in privaten Haushalten hergestellt worden und kann nur im privaten Haushalt und für die zuvor genannten Zwecke verwendet werden. Es ist nicht für die kommerzielle Verwendung geeignet. Eine derartige Verwendung lässt die Garantie erlöschen und unser Unternehmen ist für keinerlei auftretenden Schäden haftbar.
- Dieses Gerät ist für die Verwendung in privaten Haushalten und für die kühle Aufbewahrung von Lebensmitteln hergestellt. Es ist nicht für die kommerzielle Verwendung und/oder die Lagerung anderer Produkte, außer Lebensmittel, geeignet. Unser Unternehmen ist für Schäden aufgrund von nicht zweckgerechter Verwendung nicht haftbar.



## Sicherheitshinweise

- Verwenden Sie zur Verbindung Ihres Kühl-/Gefrierschranks zum Anschluss an das Stromnetz niemals ein Verlängerungskabel.
- Verwenden Sie keine Steckeradapter.
- Ein beschädigtes Stromkabel/Stromstecker kann einen Brand verursachen oder Ihnen einen elektrischen Schlag versetzen, daher muss er/es ausgetauscht werden. Dies darf nur von qualifiziertem Personal vorgenommen werden.
- Knicken Sie das Stromkabel niemals.
- Berühren Sie das Stromkabel und den Stecker niemals mit nassen Händen, da dies zu einem elektrischen Schlag führen kann.
- Bitte legen Sie keine Glasflaschen oder Getränkedosen in das Gefrierfach. Die Flaschen oder Dosen könnten explodieren.
- Wenn Sie Eis aus dem Gefrierfach holen, sollten Sie es nicht berühren, denn Eis kann Erfrierungen und/oder Schnittwunden verursachen, da es scharfe Kanten haben kann.
- Nehmen Sie keine Gegenstände aus dem Gefrierfach, wenn Ihre Hände feucht oder nass sind. Dies könnte zu Hautabschürfungen oder Erfrierungen führen.
- Frieren Sie schon einmal aufgetaute Lebensmittel nicht noch einmal ein.

## Informationen zur Aufstellung

Bevor Sie Ihren Kühl-/Gefrierschrank auspacken und bewegen, nehmen Sie sich bitte etwas Zeit, sich mit den folgenden Punkten vertraut zu machen.

- Stellen Sie den Kühl-/Gefrierschrank niemals an Orten, die direkte Sonneneinstrahlung haben oder in der Nähe von Heizkörpern auf.
- Ihr Gerät muss mindestens 50 cm von Öfen, Gasherden, Heizgeräten und mindestens 5 cm von Elektroherden entfernt aufgestellt werden.
- Setzen Sie Ihren Kühl-/Gefrierschrank niemals Feuchtigkeit oder Regen aus.
- Sie sollten Ihren Kühl-/Gefrierschrank mindestens 20 mm entfernt von einem anderen Kühlgerät aufstellen.
- Oberhalb und hinter dem Kühl-/Gefrierschrank ist ein Abstand von mind. 150 mm erforderlich. Stellen oder legen Sie niemals etwas oben auf Ihrem Kühl-/Gefrierschrank ab.
- Für den sicheren Betrieb ist es erforderlich, dass Ihr Kühl-/Gefrierschrank sicher und in der Waage aufgestellt ist. Sie können Ihren Kühl-/Gefrierschrank mit den verstellbaren Füßen nivellieren. Bevor Sie den Kühl-/Gefrierschrank mit Lebensmitteln befüllen, müssen Sie prüfen, ob er in der Waage steht.
- Wir empfehlen Ihnen, dass Sie vor der Verwendung die Regale und Schalen mit einem Lappen, der in eine warme Wassermischung mit einem Teelöffel Natron abzuwischen. Spülen Sie nach dem Reinigen mit warmen Wasser nach und trocknen alles ab.

## Wenn Ihr Kühlschrank kein Kondensatorgebläse hat

- Stellen Sie ihn unter Verwendung der Kunststoffabstandhalter, die Sie am Kondensator auf der Rückseite des Geräts sehen. Drehen Sie sie um 90 Grad (wie in der Abbildung gezeigt). Damit wird verhindert, dass der Kondensator die Wand berührt.
- Der Kühl-/Gefrierschrank sollte mit einem lichten Abstand von nicht mehr als 75 mm von der Wand entfernt aufgestellt werden.

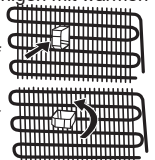

## KAPITEL -1: ALLGEMEINE WARNHINWEISE

### Vor der Benutzung Ihres Kühl-/Gefrierschranks



- Prüfen Sie vor der Aufstellung Ihren Kühl-/Gefrierschrank auf sichtbare Schäden. Wenn Ihr Kühl-/Gefrierschrank beschädigt ist, stellen Sie ihn bitte nicht auf.
- Wenn Sie Ihren Kühl-/Gefrierschrank zum ersten Mal benutzen, lassen Sie ihn für mindestens für 3 Stunden aufrecht stehen, bevor Sie ihn an den Strom anschließen. Damit wird der effiziente Betrieb gewährleistet und Schäden am Kompressor vermieden.
- Wenn Sie Ihren Kühl-/Gefrierschrank zum ersten Mal benutzen, werden Sie einen leichten Geruch bemerken. Dies ist ganz normal und verschwindet wieder, wenn der Kühl-/Gefrierschrank anfängt zu kühlen.

### Informationen über die Kühltechnologie der neuen Generation

Kühl-/Gefriergeräte mit der Kühltechnologie der neuen Generation kühlen nach einem anderen Prinzip wie statische Kühl-/Gefriergeräte. Bei herkömmlichen Gefriergeräten dringt feuchte Luft in das Gefriergerät ein und der Wasserdampf, der aus den Lebensmitteln entweicht, verwandelt sich im Gefrierabteil zu Eis. Um dieses Eis zu schmelzen, mit anderen Worten abzutauen, muss der Kühlschrank ausgeschaltet werden. Der Benutzer muss die Lebensmittel woanders aufbewahren, um diese während des Abtauzeitraums frisch zu halten und er muss das abgelagerte Eis entfernen.

Bei den Gefrierabteilen, die mit der Kühltechnologie der neuen Generation ausgestattet sind, ist die Situation komplett anders. Mit der Hilfe eines Ventilators wird kalte und trockene Luft durch das Gefrierabteil geblasen. Dies verursacht, dass die kalte Luft gleichmäßig im Abteil - sogar in den Zwischenräumen der Regale - verteilt wird und die Lebensmittel gleichmäßig und ordentlich gefroren werden. Und es entsteht dabei kein Eis.

Die Konfiguration im Kühlabteil ist nahezu die gleiche wie im Gefrierabteil. Die von im oberen Teil des Kühlschrankabteils befindlichen Ventilator bewegte Luft wird gekühlt, während sie durch den Zwischenraum hinter dem Luftkanal fließt. Gleichzeitig wird Luft durch die Öffnungen des Luftkanals geblasen, damit sie Luft im Kühlschrank für perfekte Kühlung sorgt. Die Öffnungen des Luftkanals sind so konstruiert, dass sie für eine gleichmäßige Verteilung der Luft im ganzen Abteil sorgen.

Da zwischen dem Gefrier- und Kühlabteil keinen Luft ausgetauscht wird, können sich auch keine Gerüche vermischen.

Daher ist Ihr Kühlschrank mit der neuesten Kühltechnologie leicht zu verwenden und bietet Ihnen ein hohes Volumen und eine ästhetische Erscheinung.

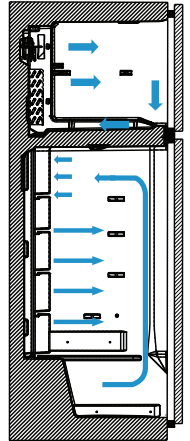

## KAPITEL -2: IHR KÜHLGEFRIERSCHRANK

Dieses Gerät ist nicht als Einbaugerät vorgesehen.

Wenn Beleuchtung und Thermostat an Oberseite positioniert sind

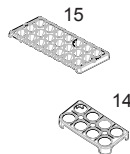
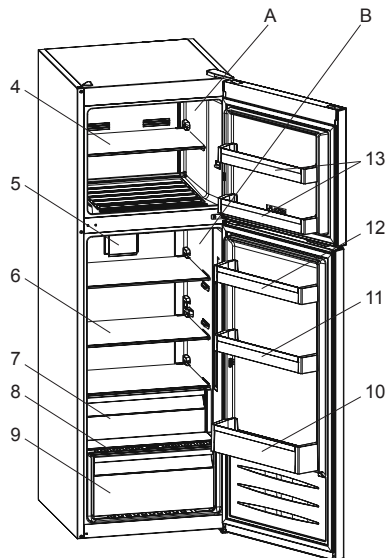

- A) Gefrierabteil
- B) Kühlteil
- 1) Thermostat
- 2) Lampenabdeckung Kühlschrank
- 3) Lampenabdeckung Gefrierabteil
- 4) Gefrierfachablage
- 5) Turboventilator \*
- 6) Kühlfachablage
- 7) 0°C- Fach \*
- 8) Gemüsefachabdeckplatte
- 9) Gemüsefach
- 10) Flaschenablage
- 11) Verstellbares Türfach \* / Türfach

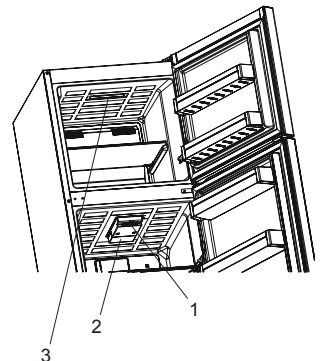

- 12) Obere Türfach
  - 13) Gefrierschrank Türregale \*
  - 14) Eierhalter
  - 15) Eiswürfelschale \*
- \* bei bestimmten Modellen

Diese Abbildung wurde für Informationszwecke gezeichnet, um die verschiedenen Bestandteile und das Zubehör im Kühlschrank zu zeigen.

Die Bestandteile können sich je nach Gerätemodell unterscheiden.

## KAPITEL -3: BENUTZUNG IHRES KÜHL-/GEFRIERSCHRANKS

**Fach für frische Lebensmittel (Kühlschrank):** Die effektivste Energienutzung wird durch die Schubladenanordnung in der unteren Hälfte des Geräts gewährleistet sowie durch die gleichmäßige Verteilung der Regale. Die Anordnung der Türkästen wirkt sich nicht auf den Energieverbrauch aus.

**Tiefkühlfach (Gefrierschrank):** Die effektivste Energienutzung wird durch die lagermäßige Einteilung der Schubladen - und Kastenanordnung erreicht.

### Thermostateinstellung

Der Gefrier- und Kühlschrank Thermostat reguliert die Innentemperatur der Abteile automatisch. Zur Änderung der Temperatur müssen Sie den Knopf von der Position 1 bis 5 verstellen. Während kaltem Wetter sollten Sie den Thermostat etwas höher einstellen, um den Stromverbrauch zu verringern.

#### Thermostatstellung

- 1 – 2 :** Für die kurzzeitige Aufbewahrung von Lebensmitteln im Gefrierabteil sollten Sie den Knopf in die Minimum und mittlere Position drehen.
- 3 – 4 :** Für die langfristige Aufbewahrung von Lebensmitteln im Gefrierabteil können Sie den Knopf in die Mittelposition drehen.
- 5 – MAX :** Für das Einfrieren von frischen Lebensmitteln. Das Gerät braucht hierzu länger. Nachdem die von Ihnen benötigte Kühltemperatur erreicht ist, sollten Sie den Thermostat in die mittlere Stellung zurückstellen.

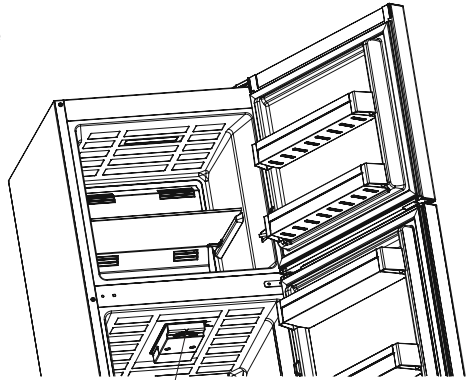

Thermostat

### Warnhinweise zu den Temperaturverstellungen

- Bei der Einstellung der Temperatur sollte die Häufigkeit, in der die Tür geöffnet und die Menge der im Kühlschrank aufzubewahrenden Lebensmittel berücksichtigt werden.
- Dieser Kühlschrank ist dafür ausgelegt, in allen Umgebungstemperaturen zu funktionieren. Wenn die Umgebungstemperatur kälter als  $-5\text{ °C}$  ist, sollten Sie im Kühlschrankabteil keine Lebensmittel aufbewahren, da die Lebensmittel, die Sie ins Kühlschrankabteil geben, eine Temperatur haben, die der Umgebungstemperatur zu nahe kommen. Daher werden sie gefrieren. Sie können Ihre Lebensmittel in Ihrem Kühlschrankabteil bei einer Temperatur bis zu  $-5\text{ °C}$  aufbewahren. Dank seines speziellen Algorithmus bewahrt das Gerät Ihre Lebensmittel problemlos bei tiefen Temperaturen (kälter als  $-5\text{ °C}$ ) auf.
- Wechseln Sie in keine andere Einstellung, bevor die vorherige Einstellung beendet ist.
- Damit der Kühl-/Gefrierschrank vollständig gekühlt wird, muss er, je nach der Umgebungstemperatur nach dem Einstecken, bis zu 24 Stunden kontinuierlich laufen. Halten Sie während dieser Zeit die Türen so weit wie möglich geschlossen und bewahren Sie nur eine kleine Menge Lebensmittel darin auf.
- Wenn das Gerät ausgeschaltet oder ausgesteckt wurde, müssen Sie vor dem Wiederanschalten oder Einstecken des Geräts mindestens 5 Minuten warten, um den Kompressor nicht zu beschädigen.
- Ihr Kühlschrank ist für die Verwendung innerhalb der auf dem Informationsetikett genannten Temperaturbereichsklassen ausgelegt. Es ist wegen der Kühlleistung nicht empfehlenswert, den Kühlschrank bei Außentemperaturen zu verwenden, die diese Temperaturbereiche überschreiten.

#### Hinweis:

Dieser Kühlschrank ist dafür ausgelegt, in Umgebungstemperaturen bis zu  $43\text{ °C}$  zu funktionieren. Bei einer Umgebungstemperatur von  $-5\text{ °C}$  sollten Sie das Kühlabteil nicht verwenden. Wenn Sie Ihre Lebensmittel in das Kühlabteil legen, werden sie gefrieren. Sie können das Gefrierfach weiter verwenden.

- Dieses Gerät ist für die Verwendung in einem Umgebungstemperaturbereich von  $10\text{ °C}$  -  $43\text{ °C}$  vorgesehen.

#### Klimaklasse und -definition:

**T (tropisch):** Dieses Kühlgerät ist für den Einsatz bei Umgebungstemperaturen von  $16$  bis  $43\text{ °C}$  vorgesehen.

**ST (subtropisch):** Dieses Kühlgerät ist für den Einsatz bei Umgebungstemperaturen von  $16$  bis  $38\text{ °C}$  vorgesehen.

**N (temperiert):** Dieses Kühlgerät ist für den Einsatz bei Umgebungstemperaturen von  $16$  bis  $32\text{ °C}$  vorgesehen.

**SN (ausgedehnt temperiert):** Dieses Kühlgerät ist für den Einsatz bei Umgebungstemperaturen von  $10$  bis  $32\text{ °C}$  vorgesehen.

## KAPITEL -3: BENUTZUNG IHRES KÜHL-/GEFRIERSCHRANKS

### Temperaturanzeiger

Damit Sie die Betriebstemperatur Ihres Kühlschranks besser einstellen können, haben wir im kältesten Bereich einen Temperaturanzeiger angebracht.

Damit Sie insbesondere im kältesten Bereich Ihre Lebensmittel besser aufbewahren können, sehen Sie nach, ob auf dem Temperaturanzeiger die Meldung "OK" erscheint. Wenn "OK" nicht erscheint, bedeutet dies, dass die Temperatur nicht richtig eingestellt ist.

Da "OK" in Schwarz erscheint, kann es schwierig sein, den Anzeiger zu sehen, wenn er schlecht beleuchtet ist. Damit Sie diese Anzeige richtig sehen können, sollte ausreichend Licht vorhanden sein.

Jedes Mal, wenn die Temperatureinstellung verändert wurde, sollten Sie warten, bis sich die Temperatur im Gerät stabilisiert hat und danach können Sie weitere erforderliche Temperaturveränderungen vornehmen. Verändern Sie den Temperatureinstellungsschalter progressiv und warten mindestens 12 Stunden ab, bevor Sie die Temperatur erneut prüfen und möglicherweise verändern.

**HINWEIS:** Nach der wiederholten Öffnung (oder verlängerten Öffnung) der Tür oder nachdem Sie frische Lebensmittel in das Gerät gelegt haben, ist es normal, dass die "OK" Anzeige nicht in der Temperatureinstellungsanzeige erscheint. Wenn es eine ungewöhnliche Eisablagerung (Boden des Geräts) im Kühlschrankabteil oder dem Verdampfer gibt (überlastetes Gerät, hohe Raumtemperatur, häufiges Öffnen der Tür), stellen Sie den Temperatureinstellungsschalter in eine geringere Position, bis die normalen Kompressorlaufzeiten wieder erreicht sind.



### Lagerung von Lebensmitteln im kältesten Bereich des Kühlschranks.

Ihre Lebensmittel werden besser aufbewahrt, wenn Sie sie in den geeignetsten Kühlbereich legen. Der kälteste Bereich befindet sich genau über dem Gemüsefach.

Das folgende Symbol zeigt den kältesten Bereich Ihres Kühlschranks an.

Um sicher zu gehen, dass Sie in diesem Bereich die geringste Temperatur haben, sorgen Sie dafür, dass das Regal, wie in der Abbildung gezeigt, auf der Höhe dieses Symbols angebracht ist.

Die obere Begrenzung des kältesten Bereichs wird durch die Unterseite des Aufklebers (Pfeilspitze) angegeben. Die obere Ablage des kältesten Bereichs muss sich auf der Höhe der Pfeilspitze befinden. Der kälteste Bereich befindet sich unterhalb.

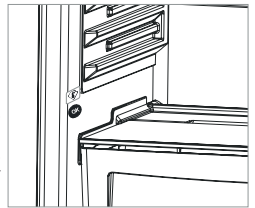

## KAPITEL -3: BENUTZUNG IHRES KÜHL-/GEFRIERSCHRANKS

Das diese Ablagen entfernt werden können, müssen Sie dafür sorgen, dass sich diese immer auf der gleichen Höhe wie die auf den Aufklebern genannten Zoneneinteilungen befinden, damit Sie die richtige Temperatur für diesen Bereich erhalten.

### Zubehör

Eisschale

- Eisschale nur zu Dreivierteln mit Wasser füllen und gefrieren lassen.
- Die Eiswürfel lösen sich aus der Schale durch Verwinden oder wenn die Eisschale kurze Zeit unter fließendes Wasser gehalten wird.



### Luftfeuchtigkeitsregler (bei einigen Modellen)

Wenn der Feuchtregler in der geschlossenen Position ist, kann frisches Obst und Gemüse länger gelagert werden.

Wenn das Gemüsefach ganz voll ist, sollte der Frischregler, der sich vor dem Fach befindet, geöffnet werden. Dadurch wird die Luft im Gemüsefach und die Luftfeuchtigkeit geregelt und die Haltbarkeit erhöht.

Wenn Sie Kondenswasser auf der Glasablage sehen, sollte die Luftfeuchtigkeitskontrolle in die offenen Positionen gebracht werden.

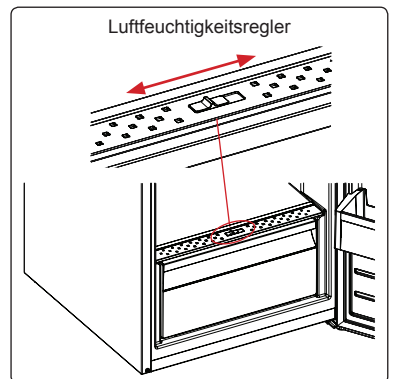

## KAPITEL -3: BENUTZUNG IHRES KÜHL-/GEFRIERSCHRANKS

### Adapti-Lift-Türablage (bei einigen Modellen)

Sechs verschiedene Höhenanpassungen können zur Bereitstellung der benötigten Stauräume per Adapti-Lift vorgenommen werden.



Abb.1

Zum Ändern der Position von Adapti-Lift müssen Sie die Unterseite der Ablage halten und die Knöpfe an der rechten Seite der Türablage in Pfeilrichtung ziehen (Abb. 1).

Positionieren Sie die Türablage auf der erforderlichen Höhe, indem Sie sie nach oben oder unten bewegen.

Nachdem Sie die Türablage auf die gewünschte Höhe angepasst haben, lassen Sie die Knöpfe an der Seite der Türablage los (Abb. 2). Bewegen Sie die Türablage vor der Freigabe nach oben und unten und stellen Sie sicher, dass die Türablage fixiert ist.

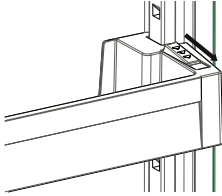

Abb.2

**Hinweis:** Vor Verschieben einer beladenen Türablage müssen Sie die Ablage durch Stützen der Unterseite halten. Andernfalls könnte die Türablage aufgrund des Gewichts aus den Schienen rutschen. Dabei könnten Türablage und/oder Schienen beschädigt werden.

**Das Aussehen und die Textbeschreibungen im Zubehörschnitt können je nach Ihrem Modell unterschiedlich sein.**

### Reinigung

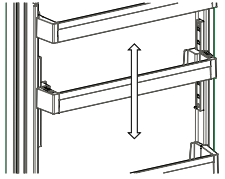
- **Sorgen Sie dafür, dass der Kühlschrank ausgesteckt ist, bevor Sie mit seiner Reinigung beginnen.**
- Waschen Sie den Kühlschrank nicht, indem Sie ihn mit Wasser übergießen.
- Sie können das Innere und Äußere mit einem weichen Tuch oder einem Schwamm und mit warmen Seifenwasser abwischen.
- Entfernen Sie die Teile einzeln und waschen sie mit Seifenwasser. Spülen Sie diese nicht in der Waschmaschine oder einem Geschirrspüler.
- Verwenden Sie niemals brennbare, explosive oder ätzende Flüssigkeiten, wie Verdüner, Gas oder Säure für die Reinigung.
- Sie müssen mindestens einmal im Jahr den Kondensator mit einer Bürste reinigen, damit die Stromersparnis erhalten und die Produktivität erhöht wird.

**Achten Sie darauf, dass während der Reinigung der Netzstecker gezogen ist.**

### Austausche der LED (wenn für die Beleuchtung eine LED verwendet wird)

Es werden zur Beleuchtung Ihres Geräts 1 LED Streifen im Gefrierabteil und 2 LED Streifen im Kühlabteil verwendet. Wenn Ihr Kühlschrank eine LED Beleuchtung hat, setzen Sie sich bitte mit dem Sharp Kundendienst in Verbindung, da diese nur von autorisiertem Personal ausgetauscht werden darf.

**Hinweis:** Die Anzahl und die Lage der LED Streifen kann je nach Modell unterschiedlich sein.

## KAPITEL -4: ANLEITUNG ZUR LEBENSMITTELAUFBEWAHRUNG

Damit der Kühlschrank unter normalen Bedingungen arbeitet, ist eine Einstellung des Thermostats auf "2" oder "3" ausreichend.

### Kühlschrankabteil

- Stellen Sie niemals Flüssigkeiten in unverschlossenen Behältern in das Kühlabteil, um die Eisbildung zu vermeiden.
- Lassen Sie warme Lebensmittel vor der Aufbewahrung abkühlen. Dies hilft, den Stromverbrauch zu senken.
- Um die Eisbildung zu verhindern, sorgen Sie dafür, dass nichts die Rückwand berührt.
- Der kälteste Bereich des Kühlschranks befindet sich am Boden. Wir empfehlen, dass Sie diesen Bereich für die Aufbewahrung von leicht verderbliche Lebensmittel, wie Fisch, Fertiggericht, Backwaren oder Milchprodukte, verwenden. Der wärmste Bereich ist das obere Türregal. Wir empfehlen, dass Sie hier Butter oder Käse aufbewahren.

### Wichtiger Hinweis:

- Decken Sie gekochte Gerichte zu, wenn Sie sie in den Kühlschrank stellen. Stellen Sie sie nur im abgekühlten Zustand in den Kühlschrank, sonst erhöht sich die Temperatur/Feuchtigkeit im Kühlschrank und der Kühlschrank verbraucht mehr Strom. Das Zudecken von Speisen und Getränken bewahrt auf ihren Geschmack und ihr Aroma.
- Kartoffeln, Zwiebeln und Knoblauch sollten nicht im Kühlschrank aufbewahrt werden.

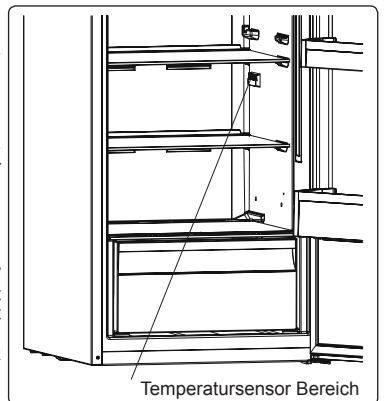

## KAPITEL -4: ANLEITUNG ZUR LEBENSMITTELAUFBEWAHRUNG

- Bitte passen Sie auf, dass die Lebensmittel nicht den Sensor berühren, der sich im Kühlschrankabteil befindet. Die Lebensmittel dürfen den Sensor nicht berühren, damit die optimale Aufbewahrungstemperatur im Kühlabteil erhalten bleibt.
- Für den normalen Betrieb reicht eine Temperatureinstellung Ihres Kühlschranks auf +4 °C aus.
- Das Kühlfach sollte eine Temperatur im Bereich von 0-8 °C haben, frische Lebensmittel unter 0 °C vereisen und verfaulen und über 8 °C erhöht sich die Keimbelastung und der Fäulnisprozess.
- Legen Sie keine heißen Lebensmittel in den Kühlschrank, sondern lassen Sie diese erst außerhalb abkühlen. Heiße Nahrungsmittel führen zu einer Erhöhung des Kühlggrades Ihres Kühlschranks und verursachen Lebensmittelvergiftungen sowie unnötige Lebensmittelverderbnis.
- Fleisch, Fisch usw. sollten in dem für diese Lebensmittel geeigneten Kühlfach aufbewahrt werden und das Gemüsefach ist für Gemüse vorgesehen. (falls vorhanden)
- Um Kreuzkontaminationen zu vermeiden, werden Fleischprodukte, Früchte und Gemüse nicht zusammen gelagert.
- Lebensmittel sollten in geschlossenen Behältern in den Kühlschrank gestellt oder abgedeckt werden, um Feuchtigkeit und Gerüche zu vermeiden.

### Gefrierfach

- Verwenden Sie das Gefrierabteil, um Lebensmittel für längere Zeiträume aufzubewahren und Eis zu machen.
- Beim Einfrieren von frischen Lebensmitteln müssen Sie darauf achten, dass so viel wie möglich von der Oberfläche der einzufrierenden Lebensmittel die Kühlfäche berührt.
- Legen Sie niemals frische Lebensmittel auf eine Seite von gefrorenen Lebensmittel, da dieses sonst auftauen könnten.
- Teilen Sie einzufrierende frische Lebensmittel (z. B. Fisch, Fleisch, Hackfleisch) in Portionen auf.
- Nachdem das Gerät abgetaut wurde, legen Sie die Lebensmittel in das Gefrierabteil und Sie müssen diese innerhalb eines kurzen Zeitraums konsumieren.
- Stellen Sie niemals warme Speisen in das Gefrierabteil.
- Sie sollten die Anweisungen auf Tiefkühlkostverpackung sorgsam befolgen und wenn keine Informationen vorhanden sind, sollten die Lebensmittel nicht länger als 3 Monate nach dem Kaufdatum aufbewahrt werden.
- Wenn Sie Tiefkühlkost kaufen, überprüfen Sie, ob diese bei geeigneten Temperaturen eingefroren wurden und das die Verpackung unbeschädigt ist.
- Tiefkühlkost sollte in geeigneten Behältnissen transportiert werden, um die Lebensmittelqualität aufrecht zu erhalten und sollte so schnell wie möglich in den Gefrierschrank verbracht werden.
- Wenn die Tiefkühlkostverpackung Anzeichen von Feuchtigkeit oder abnormalen Ausbeulungen aufweist, dann wurde das Produkt vorher bei ungeeigneten Temperaturen gelagert und der Inhalt könnte verdorben sein.
- Die Aufbewahrungszeit für Tiefkühlkost hängt von der Raumtemperatur, der Thermostateinstellung, wie oft die Tür geöffnet wird, der Art des Lebensmittels und der Zeitdauer, die für den Transport des Produkts vom Geschäft bis zu Ihnen Nachhause erforderlich war, ab. Befolgen Sie stets die auf der Verpackung aufgedruckten Anweisungen und überschreiten Sie nie die angegebenen Höchstaufbewahrungsdauer.

Wenn Sie die Gefrierschranktür sofort nach ihrem Verschließen wieder öffnen möchten, dann dies schwierig sein. Dies ist normal und nachdem das Tiefkühlgerät wieder einen ausgeglichenen Zustand erreicht hat, lässt sich die Tür wieder leicht öffnen.

#### Wichtiger Hinweis:

- *Aufgetaute Tiefkühlkost sollte wie frische Lebensmittel zubereitet werden. Wenn Sie nach dem Auftauen nicht zubereitet wird, darf sie NIEMALS erneut eingefroren werden.*
- Der Geschmack vor einigen in gekochten Speisen vorhandenen Gewürzen (Anis, Basilikum, Wasserkresse, Essig, Gewürzmischungen, Ingwer, Knoblauch, Zwiebeln, Senf, Thymian, Majoran, schwarzer Pfeffer usw.) verändert sich bei langer Aufbewahrung und wird stärker. Daher sollten Sie nur eine kleine Würzmenge für einzufrierende Speisen verwenden oder die gewünschten Gewürze erst nach dem Auftauen dieser Speisen hinzufügen.
- Die Aufbewahrungszeit hängt von dem verwendeten Öl ab. Geeignete Öle sind Margarine, Kalbsfett, Olivenöl und Butter und nicht geeignete Öle sind Erdnussöl und Schweinefett.
- Flüssige Speisen sollten in Kunststoffassens und andere Speisen in Plastikfolie oder Tüten eingefroren werden.

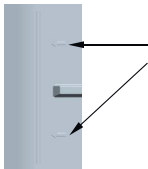

Bei einigen Modellen muss man beim Befüllen des Gefrierabteils darauf achten, dass die Befülllinien nicht überschritten werden. Sonst könnte die Tür nicht mehr schließen. Für den Fall, dass die Gefrierabteiltür offen gelassen wurde, kann sich im Gefrierabteil Schnee bilden. Das Problem sollte sich nicht wiederholen, wenn er entfernt wurde und sichergestellt ist, dass sich die Tür vollständig schließen lässt.

Eine nicht geschlossene Gefrier- und/oder Kühlabteiltür erhöht zudem Ihren Stromverbrauch.

Wenn Sie Ihre Lebensmittel auf die Luftansaugöffnung stellen, indem Sie das Regal, dass sich in der Gefrierabteiltür befindet, herausnehmen, beeinträchtigt die Leistung des Kühlschranks. Daher sollten Sie vorsichtig sein, wenn Sie das Gefrierabteil befüllen, damit Sie die Luftansaugöffnung nicht zustellen.

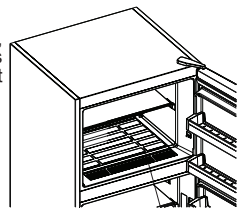

Luftansaugöffnung

## KAPITEL -5: VERÄNDERUNG DES TÜRANSCHLAGS

### Umpositionierung der Tür

- Es hängt von Ihrem Kühlschrankmodell ab, ob es möglich ist, den Türanschlag zu verändern.
- Wenn an der Vorderseite des Geräts Griffe angebracht sind, ist dies nicht möglich.
- Wenn Ihr Modell keine Griffe hat, kann der Türanschlag geändert werden, aber dies muss von einem autorisierten Fachmann durchgeführt werden. Rufen Sie bitte den Sharp Kundendienst an.

## KAPITEL -6: FEHLERBEHEBUNG

### Wenn Ihr Kühlschrank nicht läuft:

- Ist es ein Stromausfall?
- Ist der Stecker richtig in die Dose eingesteckt?
- Ist die Sicherung der Steckdose, in die der Stecker eingesteckt ist, oder die Hauptsicherung durchgebrannt?
- Ist die Steckdose defekt? Um die zu überprüfen, stecken Sie den Kühlschrank in eine als funktionierend bekannte Steckdose ein.

### Wenn Ihr Kühlschrank nicht ausreichend kühlt:

- Ist die Temperatureinstellung korrekt?
- Wurde die Kühlschranktür häufig geöffnet oder für eine längere Zeit offen gestanden?
- Ist die Kühlschranktür ordentlich geschlossen?
- Haben Sie Geschirr oder Lebensmittel in Ihren Kühlschrank gestellt, die die Rückwand Ihres Kühlschranks berühren und so die Luftzirkulation behindern?
- Ist Ihr Kühlschrank zu voll?
- Gibt es einen ausreichenden Abstand zwischen Ihrem Kühlschrank zu Rück- und Seitenwänden?
- Befindet sich die Umgebungstemperatur in dem im Betriebshandbuch angegebenen Wertebereich?

### Wenn die Lebensmittel in Ihrem Kühlabteil zu sehr gekühlt werden:

- Ist die Temperatureinstellung korrekt?
- Wurden kürzlich sehr viele Lebensmittel in das Gefrierabteil gelegt? Wenn ja, kann der Kühlschrank die Lebensmittel im Kühlabteil zu stark kühlen, weil er länger dazu braucht, diese Lebensmittel einzufrieren.

### Wenn Ihr Kühlschrank zu laut läuft:

Der Kompressor schaltet sich immer wieder ein, um die eingestellte Kühltemperatur aufrecht zu erhalten. Zu diesem Zeitpunkt sind Geräusche aus Ihrem Kühlschrank wegen der Funktion normal. Wenn die erforderliche Kühltemperatur erreicht ist, wird sich das Geräusch automatisch verringern. Wenn das Geräusch weiter besteht:

- Ist Ihr Gerät stabil aufgestellt? Sind die Füße justiert?
- Ist etwas hinter Ihrem Kühlschrank?
- Vibrieren die Regale oder Geschirr auf den Regalen? In diesem Fall sollten Sie die Regale und/oder das Geschirr umstellen.
- Vibrieren auf Ihrem Kühlschrank abgelegte Gegenstände?

### Normale Geräusche:

#### Knackgeräusch (Eisknacken):

- Während des automatischen Abtauens.
- Wenn das Gerät kühlt oder erwärmt wird (wegen der Ausdehnung des Gerätematerials).

**Kurzes Knacken:** Hört man, wenn der Thermostat den Kompressor ein- oder ausschaltet.

**Kompressorgeräusch (normales Motorgeräusch)** Dieses Geräusch bedeutet, dass der Kompressor normal arbeitet. Nach dem Einschalten kann der Kompressor für kurze Zeit etwas lauter sein.

**Blubberndes Geräusch und Plätschern:** Dieses Geräusch wird durch das durch die Röhren des Geräts fließende Kältemittel verursacht.

**Wasserfließgeräusch:** Normales Fließgeräusch des Wassers zum Verdampferbehälter während des Abtauens. Dieses Geräusch hört man während des Abtauens.

**Luftblasgeräusch (Normales Ventilatorgeräusch)** Dieses Geräusch tritt beim normalen Betrieb des Kühlschranks wegen der Luftzirkulation auf.

### Wenn sich im Kühlschrank Feuchtigkeit bildet:

- Sind die Lebensmittel ordentlich verpackt? Sind die Behälter, bevor sie in den Kühlschrank gestellt wurden, gut abgetrocknet worden?
- Wurden die Türen des Kühlschranks sehr häufig geöffnet? Wenn die Tür geöffnet ist, dringt die Feuchtigkeit des Raums in den Kühlschrank ein. Insbesondere wenn die Luftfeuchtigkeit in dem Raum zu hoch ist und die Tür häufig geöffnet wird, kommt es schnell zur Feuchtigkeitsbildung.
- Es ist normal, wenn sich nach dem automatischen Abtauen Wassertropfen an der Rückwand bilden. (Bei statischen Modellen)

### Wenn die Tür nicht richtig geöffnet oder geschlossen werden kann:

- Verhindern Lebensmittelverpackungen, dass die Tür geschlossen werden kann?
- Sind die Türfächer, Regale und Schubladen ordentlich angebracht?
- Sind die Türscharnieren gebrochen oder verschlissen?
- Steht Ihr Kühlschrank in der Waage?

## KAPITEL -6: FEHLERBEHEBUNG

### Wenn die Kanten des Kühlschranks, die die Türfuge berühren, warm sind:

Die Oberflächen an der Türfuge können insbesondere im Sommer (bei warmen Wetter) während des Betriebs des Kompressors warm werden. Dies ist normal.

### WICHTIGE HINWEISE:

- Die Überhitzungsschutzsicherung des Kompressors schaltet nach einem plötzlichen Stromausfall oder nachdem das Gerät ausgesteckt ist, ab, da das Gas im Kühlsystem nicht stabilisiert ist. Das ist ganz normal und der Kühlschrank schaltet sich nach 4 oder 5 Minuten wieder ein.
- Die Kühleinheit Ihres Kühlschranks ist hinter der Rückwand verborgen. Daher können sich Wassertropfen oder Eis auf der Rückseite Ihres Kühlschranks wegen des Betriebs des Kompressors in festgelegte Intervallen bilden. Das ist normal. Es sei denn, die Eisablagerungen sind erheblich, ist es nicht erforderlich, das Gerät manuell abzutauen.
- Stecken Sie Ihren Kühlschrank aus, wenn Sie ihn für einen längeren Zeitraum nicht verwenden (z. B. während des Sommerurlaubs). Reinigen Sie Ihren Kühlschrank wie im Kapitel "Reinigen" beschrieben und lassen die Tür offen, um die Entwicklung von Feuchtigkeit und Gerüchen zu verhindern.
- Das von Ihnen erworbene Gerät ist nur für die Anwendung im Privathaushalt und die angegebenen Zwecke vorgesehen. Es ist nicht für die kommerzielle Verwendung geeignet. Wenn der Verbraucher das Gerät in einer Weise verwendet, die nicht mit diesen Angaben übereinstimmen, weisen wir ausdrücklich darauf hin, dass der Hersteller und der Händler nicht für Reparaturen oder Schäden innerhalb der Garantiezeit aufkommen muss.
- Wenn das Problem nach Befolgung aller obigen Anweisungen weiter besteht, setzen Sie sich bitte mit einem autorisierten Kundendienst in Verbindung.

## KAPITEL -7: TIPPS ZUM STROMSPAREN

1. Lassen Sie Speisen, bevor Sie sie in den Kühlschrank stellen, immer abkühlen.
2. Tauen Sie Lebensmittel im Kühlschrankabteil auf, dies hilft, Strom zu sparen.

## KAPITEL -8: TECHNISCHE DATEN

Die technischen Informationen befinden sich auf dem Typenschild auf der Innenseite des Gerätes sowie auf dem Energieetikett.

Der QR-Code auf dem mit dem Gerät gelieferten Energieetikett enthält einen Weblink zu den Informationen über die Leistung des Geräts in der EU EPREL-Datenbank.

Bewahren Sie dieses Energieetikett zur jederzeitigen Einsicht zusammen mit dem Benutzerhandbuch und allen anderen mit diesem Gerät gelieferten Dokumenten auf.

Dieselben Informationen finden Sie auch bei EPREL über den Link <https://eprel.ec.europa.eu>, indem Sie dort den Modellnamen und die Produktnummer vom Typenschild des Geräts eingeben.

Ausführliche Informationen über das Energieetikett finden Sie unter dem Link [www.theenergylabel.eu](http://www.theenergylabel.eu).

## KAPITEL -9: KUNDENDIENST

Verwenden Sie ausschließlich originale Ersatzteile.

Wenn Sie Kontakt mit unserem Kundendienst aufnehmen, halten Sie bitte folgende Informationen bereit: Modellbezeichnung, Seriennummer und Service Index (SI).

Diese Informationen sind auf dem Typenschild des Gerätes zu finden.

Das Typenschild befindet sich im Kühlbereich auf der linken unteren Seite.

Laut Gesetz gewährleistet der Hersteller die Verfügbarkeit originaler Ersatzteile für bestimmte Komponenten für 7-10 Jahre ab dem Inverkehrbringen der letzten Einheit des Modells.

Für allgemeine Fragen besuchen Sie die Webseite des technischen Kundendienstes:  
[www.sharphomeappliances.com](http://www.sharphomeappliances.com)



## Entsorgung



Das Symbol der durchgestrichenen Abfalltonne auf Rädern auf dem Produkt oder seiner Verpackung bedeutet, dass das Gerät nicht im Hausmüll entsorgt werden darf, sondern eine separate Entsorgung erfordert. Sie können das Altgerät kostenfrei bei einer geeigneten kommunalen Sammelstelle für Elektro- und Elektronikaltgeräte, z.B. einem Wertstoffhof, abgeben. Die Adressen erhalten Sie von Ihrer Stadt- bzw. Kommunalverwaltung. Alternativ können Sie Elektroaltgeräte beim Kauf eines neuen Geräts der gleichen Art und mit derselben Funktion bei einem stationären Händler unentgeltlich zurückgeben. Bezüglich der Modalitäten der Rückgabe eines Altgeräts im Fall der Auslieferung des neuen Geräts, wenden Sie sich bitte an Ihren Händler.

Bitte Entnehmen Sie – sofern möglich – vor der Entsorgung des Produkts sämtliche Batterien und Akkus sowie alle Lampen, die zerstörungsfrei entnommen werden können.

Wir weisen darauf hin, dass Sie für die Löschung personenbezogener Daten auf dem zu entsorgenden Gerät selbst verantwortlich sind.

Das Gerät kann Stoffe enthalten, die bei falscher Entsorgung Umwelt und menschliche Gesundheit gefährden können. Das Materialrecycling hilft, Abfall zu reduzieren und Ressourcen zu schonen. Durch die getrennte Sammlung von Altgeräten und deren Recycling tragen Sie zur Vermeidung negativer Auswirkungen auf die Umwelt und die menschliche Gesundheit bei.



## Entsorgung



Das Symbol der durchgestrichenen Abfalltonne auf Rädern auf dem Produkt oder seiner Verpackung bedeutet, dass das Gerät nicht im Hausmüll entsorgt werden darf, sondern eine separate Entsorgung erfordert. Sie können das Altgerät kostenfrei bei einer geeigneten kommunalen Sammelstelle für Elektro- und Elektronikaltgeräte, z.B. einem Wertstoffhof, abgeben. Die Adressen erhalten Sie von Ihrer Stadt- bzw. Kommunalverwaltung. Alternativ können Sie Elektroaltgeräte kostenfrei bei Händlern zurückgeben, die Geräte dieser Art im Sortiment führen. Bezüglich der Modalitäten der Rückgabe eines Altgeräts im Fall der Auslieferung des neuen Geräts, wenden Sie sich bitte an Ihren Händler.

Bitte Entnehmen Sie – sofern möglich - vor der Entsorgung des Produkts sämtliche Batterien und Akkus sowie alle Lampen, die zerstörungsfrei entnommen werden können.

Wir weisen darauf hin, dass Sie für die Löschung personenbezogener Daten auf dem zu entsorgenden Gerät selbst verantwortlich sind.

## Élimination des déchets



Le symbole de la poubelle barrée sur le produit ou son emballage signifie que l'appareil ne doit pas être jeté avec les ordures ménagères, mais doit être éliminé séparément. Vous pouvez vous débarrasser gratuitement de l'ancien équipement dans un point de collecte qui accepte les anciens appareils électriques et électroniques, par ex. une déchetterie. Vous trouverez les adresses auprès de votre commune ou sur le site RecyclingMap.ch. Vous pouvez également renvoyer gratuitement les anciens appareils électriques aux revendeurs qui ont des appareils de ce type dans leur gamme de produits. Veuillez contacter votre revendeur pour savoir comment retourner un ancien appareil lors de la livraison du nouvel appareil. Veuillez retirer - si possible - toutes les piles et batteries ainsi que toutes les ampoules qui peuvent être retirées de manière non destructive avant de vous débarrasser du produit.

Nous attirons votre attention sur le fait que vous êtes vous-même responsable de la suppression des données personnelles sur l'appareil à éliminer.

## Smaltimento



Il simbolo del bidone della spazzatura barrato riportato sul prodotto o sulla sua confezione indica che l'apparecchiatura non deve essere smaltita con altri rifiuti domestici, ma richiede, invece, uno smaltimento differenziato. È possibile smaltire gratuitamente le vecchie apparecchiature presso un punto di raccolta comunale idoneo per le vecchie apparecchiature elettriche ed elettroniche, ad es. un centro di riciclaggio. Gli indirizzi possono essere ottenuti dalla città o dal governo locale. In alternativa, puoi restituire gratuitamente i vecchi elettrodomestici ai rivenditori che hanno elettrodomestici di questo tipo nella loro gamma di prodotti. Contatta il tuo rivenditore in merito ai metodi che è possibile utilizzare per restituire un vecchio apparecchio al momento della consegna del nuovo apparecchio.

Rimuovi, se possibile, tutte le batterie e gli accumulatori nonché tutte le lampade che possono essere rimosse in modo non distruttivo prima di smaltire il prodotto.

Vorremmo sottolineare che sei tu stesso responsabile della cancellazione dei dati personali sul dispositivo da smaltire.

# Sommaire

CHAPITRE -1 : AVERTISSEMENTS GÉNÉRAUX.....	27
CHAPITRE -2 : VOTRE COMPARTIMENT CONGÉLATEUR.....	31
CHAPITRE -3 : UTILISER VOTRE RÉFRIGÉRATEUR CONGÉLATEUR.....	32
CHAPITRE -4 : CONSEILS DE STOCKAGE DES ALIMENTS .....	34
CHAPITRE -5 : INVERSION DU SENS D'OUVERTURE DES PORTES.....	35
CHAPITRE -6 : DÉPANNAGE .....	36
CHAPITRE -7 : CONSEILS POUR ÉCONOMISER DE L'ÉNERGIE .....	37
CHAPITRE -8: DONNÉES TECHNIQUES .....	37
CHAPITRE -9: SERVICE ET ASSISTANCE À LA CLIENTÈLE .....	37

Votre réfrigérateur-congélateur est conforme aux exigences de sécurité actuelles. L'utilisation inappropriée peut conduire à des blessures corporelles et des dégâts dans votre propriété. Pour éviter le risque de dommages, merci de lire attentivement ce manuel avant d'utiliser votre appareil pour la première fois. Il contient des informations de sécurité importantes sur l'installation, la sécurité, l'utilisation et l'entretien de votre appareil. Conservez ce manuel pour une utilisation future.





## **INCENDIE**

**Avertissement:** Risque d'incendie / matières inflammables

## CHAPITRE -1 : AVERTISSEMENTS GÉNÉRAUX

 **AVERTISSEMENT:** Veillez à ce que les orifices de ventilation de l'appareil ne soient pas obstrués.

 **AVERTISSEMENT:** N'utilisez pas d'appareils mécaniques ou d'autres moyens en dehors de ceux recommandés par le fabricant pour accélérer le processus de dégivrage.

 **AVERTISSEMENT:** Ne pas utiliser des appareils électriques dans le compartiment réservé à la conservation des aliments. Seuls les appareils électriques recommandés par le fabricant font exception.

 **AVERTISSEMENT:** N'endommagez pas le circuit réfrigérant.

 **AVERTISSEMENT:** Lorsque vous positionnez l'appareil, assurez-vous que le câble d'alimentation n'est pas coincé ou endommagé.

 **AVERTISSEMENT:** N'installez pas de multiprises ou de rallonges à l'arrière de l'appareil.

 **AVERTISSEMENT:** Pour éviter tout risque lié à l'instabilité de l'appareil, fixez-le suivant les instructions prescrites.

 Si votre appareil utilise le réfrigérant R600a (pour le savoir, reportez-vous à l'étiquette figurant en bas à gauche du compartiment réfrigérateur) vous devez faire attention pendant le transport et l'installation afin d'éviter d'endommager le circuit de refroidissement. Bien que le réfrigérant R600a soit un gaz naturel qui respecte l'environnement, il est explosif. En cas de fuite causée par la défaillance des pièces grâce auxquelles le refroidissement est possible, éloignez votre réfrigérateur des flammes nues et des sources de chaleur, puis ventilez la salle dans laquelle se trouve l'appareil pendant quelques minutes.

\* Pendant le déplacement et l'installation de votre réfrigérateur, évitez d'endommager le circuit du gaz de refroidissement.

\* Ne pas stocker dans cet appareil des substances explosives telles que des aérosols contenant des gaz propulseurs inflammables.

\* Cet appareil est conçu pour être utilisé à domicile et dans les endroits similaires tels que :

- espaces cuisines se trouvant dans les magasins, bureaux et tout autre environnement de travail,

## CHAPITRE -1 : AVERTISSEMENTS GÉNÉRAUX

- maisons de campagne et chambres d'hôtels, de motels et tout autre espace résidentiel,
- environnement familial type Bed & Breakfast,
- \* Si la prise ne correspond pas à la fiche du réfrigérateur, elle doit être remplacée par le fabricant, son représentant ou toute autre personne qualifiée afin d'éviter un risque.
- \* La sécurité électrique de cet appareil est assurée uniquement lorsqu'il est relié à une installation électrique équipée d'une prise de terre en bon état, selon la norme en vigueur. En cas de doute, faire procéder à un contrôle soigné de l'installation par un technicien qualifié.
- \* Les enfants âgés de 3 à 8 ans sont autorisés à charger et décharger des aliments dans le réfrigérateur. Les enfants ne doivent pas s'occuper du nettoyage ou de l'entretien du réfrigérateur, les très jeunes enfants (0-3 ans) ne doivent pas utiliser le réfrigérateur, les jeunes enfants (3-8 ans) doivent faire l'objet d'une surveillance continue lorsqu'ils utilisent le réfrigérateur, les enfants plus âgés (8-14 ans) et les personnes vulnérables peuvent utiliser le réfrigérateur en toute sécurité à condition d'être supervisés ou d'avoir reçu des instructions appropriées concernant leur utilisation. Les personnes très vulnérables ne doivent pas utiliser le réfrigérateur à moins de faire l'objet d'une surveillance continue.
- \* Cet appareil peut être utilisé par les enfants âgés de plus de 8 ans et les personnes ayant des capacités physiques, sensorielles ou mentales réduites ou par des personnes ne possédant pas l'expérience ou la connaissance requise à condition qu'ils soient formés sur les conditions d'utilisation saines et qu'ils comprennent les risques auxquels ils s'exposent. Les enfants doivent être surveillés afin de s'assurer qu'ils ne jouent pas avec cet appareil. Les opérations de nettoyage et d'entretien ne doivent pas être effectuées par les enfants sans surveillance.
- \* En cas de dommage du câble d'alimentation, faites-le remplacer par le fabricant, son agent de service ou tout autre technicien qualifié afin d'écartier tout danger.
- \* Cet appareil n'est pas prévu pour une utilisation à des altitudes supérieures à 2000 m.

## CHAPITRE -1 : AVERTISSEMENTS GÉNÉRAUX

**Pour éviter la contamination des aliments, veuillez respecter les instructions suivantes :**

- \* L'ouverture de la porte pendant de longues périodes peut provoquer une augmentation significative de la température dans l'appareil.
- \* Nettoyez régulièrement les surfaces qui peuvent entrer en contact avec les aliments et les systèmes de drainage.
- \* Placez la viande et le poisson crus dans des contenants appropriés avant de les placer dans le réfrigérateur, de façon à ce qu'ils ne soient pas en contact avec d'autres aliments et qu'ils ne gouttent pas sur d'autres aliments.
- \* Les compartiments deux étoiles conviennent à la conservation des aliments pré-congelés, à la conservation ou à la fabrication de crème glacée et de glaçons.
- \* Les compartiments à une, deux et trois étoiles ne conviennent pas à la congélation des aliments frais.
- \* Si le réfrigérateur est laissé vide pendant une longue période, éteignez-le, dégivrez-le, nettoyez-le, séchez-le et laissez la porte ouverte pour éviter l'apparition de moisissures dans l'appareil.

# CHAPITRE -1 : AVERTISSEMENTS GÉNÉRAUX

## Mise au rebut

- Tous les matériaux d'emballage utilisés sont écologiques et recyclables. Veuillez les mettre au rebut d'une manière respectant l'environnement. Consultez vos autorités locales pour plus de détails.
- Si votre ancien appareil est doté d'un système de verrouillage, détruisez-le avant de procéder à sa mise au rebut. Si vous ne le faites pas, les enfants peuvent s'enfermer et être ainsi victimes d'un accident.

## Élimination

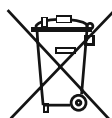

Le symbole de la poubelle sur roues barrée d'une croix affiché sur le produit ou l'emballage indique que cet appareil ne doit pas être jeté avec les ordures ménagères, il doit être collecté séparément. Vous pouvez jeter votre appareil gratuitement au point de collecte et de recyclage le plus proche. Vous pouvez obtenir leurs adresses auprès de votre mairie ou de l'administration locale responsable. Vous pouvez également renvoyer gratuitement vos petits déchets d'équipements électriques et électroniques (DEEE) dont la longueur ne dépasse pas 25 cm à un distributeur disposant d'une surface de vente d'équipements électriques et électroniques (EEE) d'au moins 400 m<sup>2</sup>. Les DEEE plus grands peuvent être renvoyés gratuitement au revendeur respectif lors de l'achat d'un nouveau produit du même type. En ce qui concerne les modalités de collecte des DEEE, en cas d'expédition du produit récemment acheté, veuillez contacter votre revendeur.

Les batteries usagées peuvent être préparées en vue de leur recyclage afin de réduire les déchets et d'économiser les ressources. Cependant, la priorité doit être donnée à la prévention de la production de déchets, en particulier par la réutilisation des EEE. Veuillez noter que l'appareil pourrait contenir des substances dangereuses pour l'environnement et la santé humaine s'il ne sont pas utilisés dans le respect des standards de protection de l'environnement. En collectant les DEEE séparément et en les recyclant, vous aidez à éviter les conséquences négatives sur l'environnement et la santé humaine.

## Notes :

- Veuillez lire ce manuel d'instructions attentivement avant d'installer et d'utiliser votre appareil. Nous ne saurons être tenus responsables de tout dommage résultant d'une mauvaise utilisation.
- Suivez toutes les instructions de votre appareil, et gardez ce manuel à portée de main afin de résoudre tout problème pouvant se développer dans le futur.
- Cet appareil est produit pour une utilisation domestique et ne peut être utilisé que dans des environnements domestiques et aux fins indiquées. Il n'est pas adapté à une utilisation commerciale. Une telle utilisation annulera la garantie et notre compagnie ne saurait être tenue responsable de toutes pertes encourues.
- Cet appareil est produit pour une utilisation domestique et n'est adapté qu'à la réfrigération / congélation des aliments. Il n'est pas adapté aux utilisations commerciales et / ou pour le stockage de substances autres que des aliments. Notre compagnie ne saurait être tenue responsable d'une quelconque perte résultant d'une utilisation incorrecte.



## Avertissements de sécurité

- N'utilisez pas de rallonge électrique pour raccorder votre réfrigérateur congélateur à l'alimentation électrique.
- N'utilisez pas d'adaptateur.
- Un cordon ou une prise d'alimentation endommagé peuvent provoquer un incendie ou un choc électrique. En cas de dommage, la pièce doit être remplacée. Ceci doit être effectué par du personnel qualifié uniquement.
- Ne pliez jamais le cordon d'alimentation.
- Ne touchez jamais le cordon ou la prise d'alimentation avec des mains mouillées, au risque d'être victime d'une électrocution! Ne placez pas de bouteilles en verre ou de cannettes de boisson dans le compartiment congélateur. Les bouteilles ou les cannettes peuvent exploser.
- Au moment de sortir la glace fabriquée dans le compartiment congélateur, évitez de la toucher. Si vous le faites, la glace peut provoquer des brûlures.
- Ne pas toucher aux denrées congelées avec les mains nues ! Évitez de consommer les glaçons et les glaces directement après les avoir sortis du congélateur !
- Ne pas congeler une seconde fois les denrées congelées une fois celles-ci décongelées. Cela peut provoquer des problèmes de santé comme une intoxication alimentaire.

## Informations d'installation

Avant de déballer et de déplacer votre réfrigérateur congélateur, veuillez prendre quelques instants pour vous familiariser avec les informations suivantes.

- Positionnez votre réfrigérateur congélateur hors de la lumière directe du soleil et loin de toute source de chaleur comme un radiateur.
- Votre appareil doit être éloigné d'au moins 50 cm des cuisinières, fours à gaz et plaques chauffantes, et doit être éloigné d'au moins 5 cm des fours électriques.
- N'exposez pas votre réfrigérateur congélateur à l'humidité ou à la pluie.
- Votre réfrigérateur congélateur doit être positionné à au moins 20 mm d'un autre congélateur.
- Au moins 150 mm d'espace libre est nécessaire à l'arrière et au-dessus de votre réfrigérateur congélateur. Ne placez rien au-dessus de votre réfrigérateur congélateur.
- La base de l'appareil doit être stable et horizontal. Utilisez les pieds réglables situés à l'avant de l'appareil pour compenser les irrégularités du sol. Ceci doit être fait avant la disposition des aliments dans le réfrigérateur congélateur.
- Nous recommandons de nettoyer toutes les étagères et tous les plateaux avec un chiffon imprégné d'eau tiède mélangée à une cuillère à café de bicarbonate de soude avant utilisation. Après le nettoyage, rincez avec de l'eau tiède et séchez.
- Installez en utilisant les guides d'espacement en plastique, visibles sur le condenseur à l'arrière de l'appareil. Tournez de 90 degrés (tel qu'indiqué sur le schéma). Ceci empêchera au condenseur de toucher le mur.
- Le réfrigérateur doit être placé contre un mur avec une distance d'espacement d'au moins 75 mm.

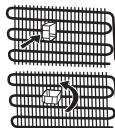

## CHAPITRE -1 : AVERTISSEMENTS GÉNÉRAUX

### Avant d'utiliser votre réfrigérateur congélateur



- Avant de régler votre réfrigérateur congélateur, recherchez tout dommage visible éventuel. N'installez et n'utilisez pas votre réfrigérateur congélateur s'il est endommagé.
- Lorsque vous utilisez votre réfrigérateur congélateur pour la première fois, gardez-le en position verticale au moins 3 heures avant de le brancher. Ceci permettra un fonctionnement efficace et évitera d'endommager le compresseur.
- Vous pouvez remarquer une légère odeur lorsque vous utilisez votre réfrigérateur congélateur pour la première fois. Ceci est parfaitement normal, cette odeur disparaîtra lorsque le réfrigérateur commencera à se refroidir.

### Informations sur les technologies de refroidissement de nouvelle génération

Les réfrigérateurs congélateurs à technologie de refroidissement de nouvelle génération fonctionnent d'une manière différente que les réfrigérateurs congélateurs statiques. Dans les réfrigérateurs congélateurs normaux, l'air humide entre dans le congélateur et la vapeur d'eau émanant des aliments se transforme en givre dans le compartiment congélation. Afin de faire fondre ce givre, c'est à dire dégivrer, le réfrigérateur doit être débranché. Afin de garder les aliments réfrigérés durant la période de dégivrage, l'utilisateur doit stocker les aliments autre part et l'utilisateur doit éliminer la glace et le givre accumulés restants.

La situation est complètement différente dans les compartiments de congélation équipés d'une technologie de refroidissement de nouvelle génération. À l'aide d'un ventilateur, de l'air froid et sec est ventilé à travers le compartiment de congélation. L'air froid ventilé passe facilement au travers du compartiment, et même dans les espaces entre les étagères, ce qui permet de congeler les aliments de manière uniforme. Votre congélateur ne givre plus.

La configuration dans le compartiment de réfrigération sera quasiment la même que dans le compartiment de congélation. L'air généré par le ventilateur situé en haut du compartiment de réfrigération est refroidi en passant au travers d'un espace derrière la conduite d'air. Au même moment, l'air est évacué des trous de la conduite d'air afin que le processus de refroidissement s'effectue complètement dans le compartiment de réfrigération. Les trous de la conduite d'air sont conçus pour homogénéiser la distribution d'air dans le compartiment.

Puisque aucun air ne passe entre les compartiment de réfrigération et de congélation, les odeurs ne se mélangent pas.

Votre réfrigérateur à technologie de refroidissement de nouvelle génération est ainsi facile d'utilisation, tout en vous offrant un large volume et d'un design moderne.

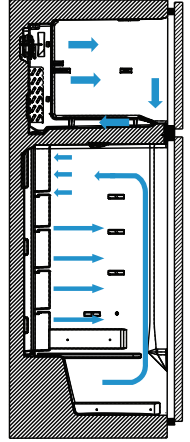

## CHAPITRE -2 : VOTRE COMPARTIMENT CONGÉLATEUR

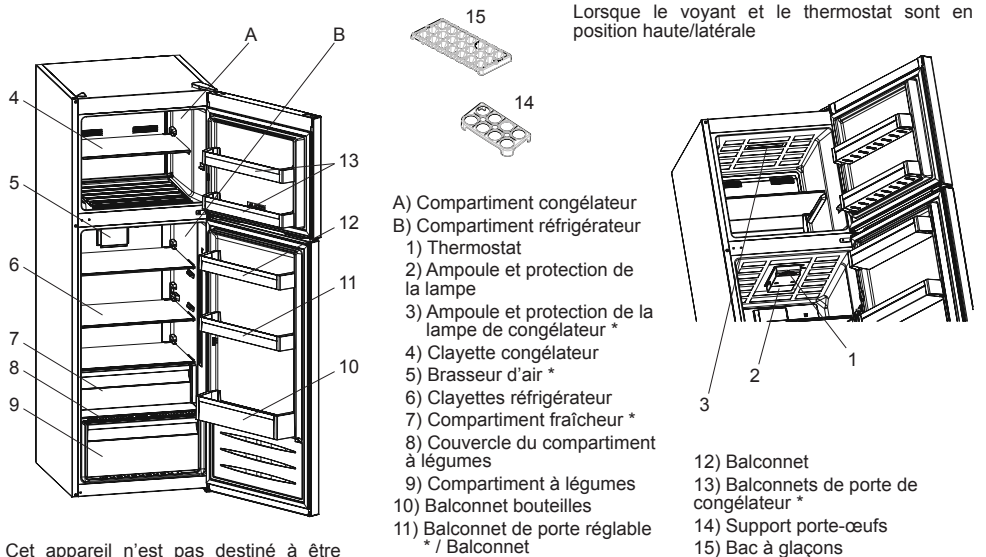

Ce schéma a été dessiné dans un but informatif pour indiquer les différentes pièces et accessoires de cet appareil. Les pièces peuvent varier selon de le modèle de l'appareil.

## CHAPITRE -3 : UTILISER VOTRE RÉFRIGÉRATEUR CONGÉLATEUR

### Remarques générales

**Compartment réfrigérateur :** L'utilisation la plus efficace de l'énergie est assurée dans la configuration avec les tiroirs dans la partie inférieure de l'appareil, et les étagères uniformément réparties. La position des bacs de porte n'affecte pas la consommation d'énergie.

**Compartment congélateur :** L'utilisation la plus efficace de l'énergie est assurée dans la configuration où les tiroirs et les bacs sont en position.

### Réglage du thermostat

La température intérieure des compartiments est automatiquement réglée par le thermostat du congélateur et du réfrigérateur. Afin d'obtenir des températures plus basses, tournez le bouton à partir de la position 1 vers la position 5. Pendant les saisons froides, vous pouvez régler des positions plus basses pour réduire la consommation d'énergie.

#### Niveaux du thermostat :

- 1 – 2 : Pour la conservation des aliments dans le compartiment congélateur pour une durée courte, positionner le bouton entre 1 et 2.
- 3 – 4 : Pour la conservation des aliments dans le compartiment congélateur pour une durée longue, positionner le bouton entre 3 et 4.
- 5 – MAX : Pour la congélation de denrées fraîches. L'appareil fonctionnera plus longtemps. Après avoir obtenu la température correcte, vous devez ramener le bouton sur sa position d'origine.

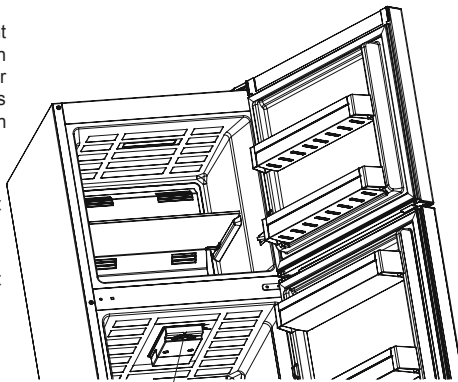

Thermostat

### Avertissement concernant les réglages de température

- Les réglages de température doivent être effectués selon la fréquence d'ouverture de la porte et la quantité d'aliments conservés à l'intérieur du réfrigérateur.
- Le réfrigérateur est conçu pour fonctionner dans toute température ambiante. Si la température ambiante descend en dessous de -5 °C, il n'est pas recommandé de conserver des aliments dans le compartiment réfrigérateur, ceux-ci pouvant avoir une température trop proche de la température ambiante. Ils gèleront donc. Vous pouvez conserver vos aliments dans votre compartiment réfrigérateur jusqu'à -5 °C. Grâce à son algorithme spécial, votre appareil conservera vos aliments dans de faibles conditions ambiantes (plus froides que -5 °C) sans aucun problème.
- Ne passez pas à un autre réglage avant de finir un ajustement.
- Après sa mise en route, pour être complètement refroidi, votre réfrigérateur congélateur doit fonctionner de manière continue jusqu'à 24 heures, selon la température ambiante. Gardez les portes de votre appareil fermées autant que possible durant cette période et ne gardez qu'une quantité minimale d'aliments à l'intérieur.
- Un délai de 5 minutes est appliquée pour éviter d'endommager le compresseur de votre réfrigérateur, lorsque vous le débranchez puis le rebranchez ou en cas de panne de courant. Votre réfrigérateur recommencera à fonctionner normalement après 5 minutes.
- Votre appareil est conçu pour fonctionner dans la gamme de température ambiante spécifiée dans les standards, selon la classe climatique figurant sur la fiche signalétique d'information. Il n'est pas recommandé d'utiliser votre réfrigérateur congélateur en dehors des gammes de température spécifiées afin d'optimiser l'efficacité de réfrigération.
- Cet appareil est conçu pour fonctionner à une température ambiante de 10 °C à 43 °C.

#### Note :

Cet appareil est conçu pour fonctionner à une température ambiante maximum de 43 °C. En dessous de -5 °C, veuillez ne pas utiliser le compartiment réfrigérateur. Lorsque vous placez des aliments dans le compartiment réfrigérateur, ils gèleront. Vous pouvez continuer à utiliser le compartiment congélateur.

#### Classes climatiques et significations :

**T (tropical) :** L'appareil est destiné à être utilisé à des températures ambiantes comprises entre 16 °C et 43 °C.

**ST (subtropical) :** L'appareil est destiné à être utilisé à des températures ambiantes comprises entre 16 °C et 38 °C.

**N (tempéré) :** L'appareil est destiné à être utilisé à des températures ambiantes comprises entre 16 °C et 32 °C.

**SN (Tempéré étendu) :** L'appareil est destiné à être utilisé à des températures ambiantes comprises entre 10 °C et 32 °C.

## CHAPITRE -3 : UTILISER VOTRE RÉFRIGÉRATEUR CONGÉLATEUR

### Indicateur de température

Afin de vous aider à bien régler votre réfrigérateur, nous l'avons équipé d'un indicateur de température situé dans la partie la plus froide.

Pour conserver correctement vos aliments dans votre réfrigérateur, particulièrement dans les parties les plus froides, assurez-vous que le message « OK » apparaisse sur l'indicateur de température. Si « OK » n'apparaît pas, ceci indique que le réglage de température n'a pas été effectué correctement.

Puisque « OK » apparaît en noir, il peut être difficile de voir cette indication si l'indicateur de température est mal illuminé. Suffisamment de lumière doit être fournie pour pouvoir lire cet indicateur correctement.

À chaque fois que le dispositif de réglage de la température est utilisé, attendez que la température à l'intérieur de l'appareil se stabilise avant de passer, si nécessaire, à un autre réglage de température. Veuillez changer la position du dispositif de réglage de la température progressivement et attendez au moins 12 heures avant de commencer une nouvelle vérification et une modification potentielle.

**NOTE :** Après une ouverture répétée (ou prolongée) de la porte ou après avoir placé des aliments frais dans l'appareil, il est normal que l'indication « OK » n'apparaisse pas sur l'indicateur de réglage de température. Si des cristaux de glace anormaux s'accumulent (au fond de l'appareil) sur l'évaporateur du compartiment réfrigérateur (appareil surchargé, température ambiante élevée, ouvertures de porte fréquentes), réglez le dispositif de réglage de la température à une position plus faible jusqu'à ce qu'une période d'arrêt du compresseur soit obtenue à nouveau.



### Placer des aliments dans la partie la plus froide du réfrigérateur

Vos aliments se conserveront mieux si vous les placez dans les parties réfrigérées les plus adaptées. La partie la plus froide est juste au-dessus du compartiment à légumes.

Le symbole suivant indique la partie la plus froide de votre réfrigérateur.

Pour assurer une basse température dans cette partie, assurez-vous que la tablette est située au même niveau que ce symbole, tel qu'indiqué par l'illustration.

La limite supérieure de la partie la plus froide est indiquée par la partie inférieure de l'étiquette (pointe de la flèche). La tablette supérieure de la partie la plus froide doit être au même niveau que la pointe de la flèche. La partie la plus froide est en dessous de ce niveau.

Toutes ces tablettes sont amovibles, assurez-vous qu'elles restent toujours au même niveau que les limites de zone décrites sur les étiquettes, afin de garantir la température de cette zone.

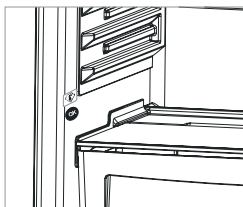

### Accessoires

le bac à glaçons

Remplir le bac à glaçons au  $\frac{3}{4}$  d'eau ; le replacer dans le congélateur.



### Sélecteur d'humidité (Pour certains modèles)

Lorsque la commande d'humidité est en position fermée, les fruits frais et les légumes sont conservés plus longtemps.

Si le bac à légumes est complètement plein, la molette du bac à aliments frais située en face du bac, doit être ouverte. Par ce moyen, l'air dans le bac et le taux d'humidité seront contrôlés et la vie d'endurance augmentée.

Si vous observez une condensation sur l'étagère en verre, placez la commande d'humidité sur la position ouverte.

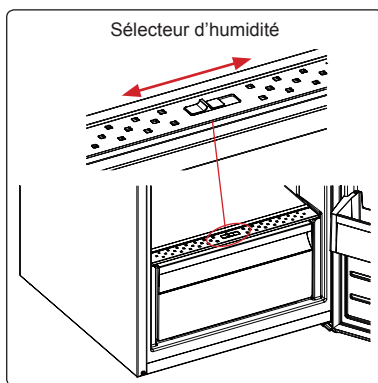

## CHAPITRE -3 : UTILISER VOTRE RÉFRIGÉRATEUR CONGÉLATEUR

### Balconnet Adapti-Lift (Pour certains modèles)

Six réglages de hauteur différents peuvent être effectués par le Adapti-Lift pour servir de zones de stockage dont vous avez besoin.

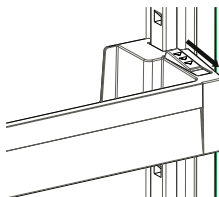

Fig.1

**Pour changer la position du Adapti-Lift**, tenez le bas de la clayette et tirez les boutons situés du côté balconnet dans le sens de la flèche (Fig. 1)

Positionnez le balconnet à la hauteur souhaitée en le déplaçant du haut vers le bas.

Une fois la position souhaitée pour le balconnet atteinte, relâchez les boutons situés du côté balconnet (Fig. 2) Avant de relâcher le balconnet, déplacez-le du haut vers le bas et assurez-vous qu'il est fixé.

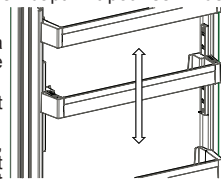

Fig.2

**Remarque:** Avant tout déplacement, chargez le balconnet, tenez-le par le bas. Autrement, elle peut se détacher des rampes en raison de son poids. Par conséquent, le balconnet ou les rampes peuvent être endommagés.

*Les illustrations et les descriptions de la section accessoires peuvent changer selon le modèle.*

### Nettoyage

- **Assurez-vous de débrancher votre réfrigérateur avant de le nettoyer.**
- Ne nettoyez pas votre réfrigérateur en versant de l'eau.
- Vous pouvez nettoyer les côtés intérieurs et extérieurs avec un chiffon doux ou une éponge en utilisant de l'eau tiède savonnée.
- Retirez les pièces individuellement et nettoyez avec de l'eau savonnée. Ne nettoyez pas au lave-vaisselle.
- N'utilisez jamais de produits inflammables, explosifs ou corrosifs tels que du diluant, du gaz ou de l'acide pour le nettoyage.
- Le condenseur (la pièce à ailettes noire se trouvant à l'arrière) doit être nettoyée à l'aide d'un aspirateur ou d'une brosse au moins une fois par an. Ceci permettra à votre appareil de fonctionner plus efficacement et vous permettra d'économiser de l'énergie.

**Assurez-vous que votre réfrigérateur soit débranché durant le nettoyage.**

### Remplacez les LED utilisés pour l'éclairage (si un éclairage à LED est utilisé)

Veillez contacter le service d'assistance Sharp, ceux-ci devant être uniquement changés par du personnel autorisé.

**Note :** Le nombre et l'emplacement des modules LED peuvent changer selon les modèles.

## CHAPITRE -4 : CONSEILS DE STOCKAGE DES ALIMENTS

Il suffit de régler le thermostat du réfrigérateur sur « 2 ou 3 » pour le faire fonctionner en conditions normales.

### Compartment réfrigérateur

- Pour limiter l'accumulation de givre, ne placez jamais de liquides dans des récipients non scellés dans le compartiment réfrigéré.
- Laissez les aliments tièdes ou chauds refroidir avant de les stocker. Ceci aide à réduire votre consommation énergétique.
- Pour éviter une accumulation de givre, assurez-vous que vos aliments ne touchent pas la paroi du fond.
- La partie la plus froide du réfrigérateur est la partie inférieure. Nous recommandons d'utiliser cette partie pour stocker les aliments facilement périssables, comme le poisson, les plats préparés, les produits de boulangerie ou les produits laitiers. La partie la plus chaude est le balconnet supérieure de la porte. Nous recommandons d'y stocker beurre et fromage.
- Pour des conditions normales de fonctionnement, réglez la température de votre réfrigérateur à +4 °C.
- La température du compartiment réfrigérateur doit être comprise entre 0 °C et 8 °C. En dessous de 0 °C, les aliments gèleront. Au dessus de 8 °C, la charge bactérienne augmentera et les aliments se détérioreront rapidement.
- Ne mettez pas immédiatement les aliments chauds dans le réfrigérateur, mais laissez-les refroidir hors du réfrigérateur. Les aliments chauds font augmenter la température de votre réfrigérateur et peuvent provoquer une intoxication alimentaire et une altération inutile des aliments.
- La viande, le poisson, etc. doivent être conservés dans le compartiment le plus froid, et le compartiment des légumes est préférable pour ranger les légumes. (si disponible)
- Pour éviter la contamination croisée, les produits à base de viande et les fruits et légumes ne doivent pas être rangés ensemble.
- Les aliments doivent être placés au réfrigérateur dans des récipients fermés ou couverts pour éviter l'humidité et les odeurs.

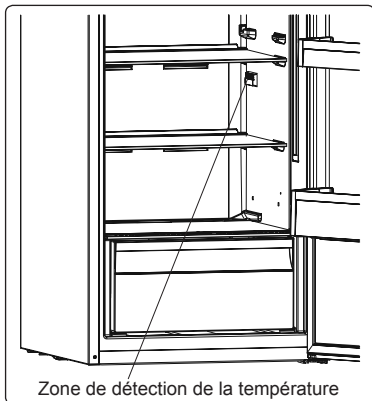

Zone de détection de la température

## CHAPITRE -4 : CONSEILS DE STOCKAGE DES ALIMENTS

### Note importante :

- Recouvrez tous les plats cuisinés lorsque vous les placez dans le réfrigérateur. Placez-les dans le réfrigérateur lorsqu'ils sont froids, la température/humidité à l'intérieur du réfrigérateur pouvant augmenter, ceci provoque une surcharge du réfrigérateur. Couvrir les aliments et boissons permet aussi de préserver leur saveur et leurs arômes.
- Les patates, oignons et l'ail ne doivent pas être conservés dans le réfrigérateur.
- Veuillez éviter que les aliments ne touchent le détecteur de température situé dans le compartiment réfrigérateur. Afin de conserver une température de stockage optimale dans le compartiment réfrigérateur, les aliments de doivent pas rentrer en contact avec le détecteur.

### Compartiment congélateur

- Utilisez le congélateur pour conserver les aliments congelés pendant de longues durées et pour faire des glaçons.
- Ne placez pas d'aliments frais à côté d'aliments congelés, ceci pouvant les décongeler.
- Vous devez congeler la nourriture à congeler (viande, viande hachée, poisson, etc.) en la divisant en portions consommables en une fois.
- Ne placez jamais de nourriture chaude dans le compartiment congélateur.
- Les instructions présentes sur l'emballage des aliments congelés doivent toujours être suivies. Si aucune information n'est fournie, les aliments ne doivent pas être stockés pendant plus de 3 mois après la date d'achat.
- Lorsque vous achetez des aliments congelés, assurez-vous qu'ils ont bien été congelés à une température adéquate et que l'emballage est intact.
- Les aliments congelés doivent être transportés dans des récipients adéquats pour maintenir la qualité de la nourriture et doivent être stockés dans le congélateur dès que possible.
- Si des aliments congelés présentent des signes d'humidité ou sont anormalement gonflés, ils ont été conservés précédemment à une température inadéquate et leur contenu s'est dégradé.
- La durée de stockage des aliments congelés dépend de la température de la pièce, du réglage de thermostat, de la fréquence d'ouverture de la porte, du type d'aliment et de la durée de transport nécessaire entre le magasin et votre domicile. Suivez toujours les instructions imprimées sur l'emballage et n'excédez jamais la durée maximale de stockage indiquée.

**Notez;** que si vous souhaitez ouvrir la porte du congélateur immédiatement après fermeture, vous aurez du mal à l'ouvrir. Cela est tout à fait normal ! Après avoir atteint sa condition d'équilibre, la porte s'ouvrira facilement.

### Note importante :

- *Les aliments congelés, une fois décongelés, doivent être cuits comme des aliments frais. S'ils ne sont pas cuits après leur décongélation, ils ne doivent JAMAIS être recongelés.*
- Le goût de certaines épices présentes dans les plats cuisinés (anis, basilic, cresson, vinaigre, épices assorties, gingembre, ail, oignon, moutarde, thym, marjolaine, poivre noir, etc.) peut changer et devenir plus fort après un stockage prolongé. N'ajoutez ainsi que peu d'épices aux plats que vous souhaitez congeler, ou ajoutez l'épice désirée qu'après leur décongélation.
- La période de stockage des aliments dépend de l'huile utilisée. La margarine, la graisse de veau, l'huile d'olive et le beurre sont appropriés, tandis que l'huile de cacahuète et la graisse de porc doivent être évitées.
- La nourriture liquide doit être congelée dans des récipients en plastique et les autres aliments doivent être congelés sous film plastique ou dans des sachets de congélation.



Dans certains modèles, lorsque vous remplissez le compartiment congélateur, les lignes de remplissage ne doivent pas être dépassées. La porte ne pourra autrement pas s'ouvrir. Lorsque la porte du compartiment congélateur est laissée ouverte, du givre peut se former dans le compartiment congélateur. Le problème ne se répétera pas lorsque la partie givrée est nettoyée et lorsque la porte est correctement fermée.

Ne pas fermer la porte du compartiment congélateur et/ou réfrigérateur augmente aussi votre consommation énergétique.

Placer des aliments sur le trou d'aspiration d'air en retirant la tablette inférieure de la porte du congélateur aura un impact négatif sur les performances du réfrigérateur. Faites donc attention lorsque vous remplissez le compartiment congélateur afin de ne pas bloquer le trou d'aspiration d'air.

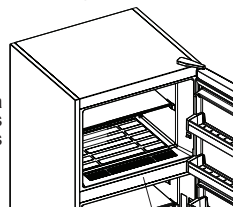

Trou d'aspiration d'air

## CHAPITRE -5 : INVERSION DU SENS D'OUVERTURE DES PORTES

### Repositionnement de la porte

- Selon le modèle de réfrigérateur congélateur dont vous disposez, il est possible de changer le sens d'ouverture des portes.
- Pour l'inversion du sens d'ouverture des portes nous vous conseillons de vous rapprocher du service après-vente.

## CHAPITRE -6 : DÉPANNAGE

### Si votre réfrigérateur ne fonctionne pas :

- Y a-t-il une panne de courant ?
- La fiche est-elle correctement connectée à la prise murale ?
- Le fusible de la prise à laquelle la prise est connectée ou le fusible principal a-t-il sauté ?
- La prise est-elle endommagée ? Pour vérifier ce point, branchez votre réfrigérateur dans une prise fonctionnelle.

### Si votre réfrigérateur ne refroidit pas assez rapidement :

- La température est-elle réglée correctement ?
- La porte de votre réfrigérateur est-elle ouverte régulièrement ou laissée longtemps ouverte ?
- La porte de votre réfrigérateur est-elle correctement fermée ?
- Avez-vous placé un plat ou des aliments dans votre réfrigérateur en touchant le mur arrière de votre réfrigérateur, ceci limitant la circulation d'air ?
- Votre réfrigérateur est-il trop rempli ?
- Y a-t-il une distance suffisante entre votre réfrigérateur et les parois arrière et latérales ?
- La température ambiante est-elle dans la gamme de valeurs spécifiée dans le manuel d'utilisation ?

### Si les aliments sont trop refroidis dans votre compartiment réfrigérateur :

- La température est-elle réglée correctement ?
- Avez-vous récemment placé beaucoup d'aliments dans le compartiment congélateur ? Si c'est le cas, votre réfrigérateur peut refroidir les aliments du compartiment réfrigérateur, celui devant fonctionner plus longtemps pour refroidir ces aliments.

### Si votre réfrigérateur ne refroidit pas assez rapidement :

Pour maintenir le niveau de refroidissement réglé, le compresseur doit s'activer de temps en temps. Il est normal d'entendre des bruits dans votre réfrigérateur à ce moment. Lorsque le niveau de refroidissement requis est atteint, les bruits diminueront automatiquement. Si les bruits persistent :

- Votre appareil est-il stable ? Les pieds sont-ils ajustés ?
- Y a-t-il quelque chose derrière votre réfrigérateur ?
- Les tablettes ou les plats sur les tablettes vibrent-ils ? Remplissez les tablettes et/ou les plats le cas échéant.
- Les objets placés sur votre réfrigérateur vibrent-ils ?

### Bruits normaux :

#### Bruit de craquement (de glace) :

- Durant le dégivrage automatique.
- Lorsque l'appareil est refroidi ou réchauffé (phénomène de dilatation de l'appareil).

**Craquement court :** Lorsque le thermostat active ou désactive le compresseur.

**Bruit de compresseur (bruit normal de moteur) :** Le bruit signifie que le compresseur fonctionne correctement. Le compresseur peut causer plus de bruits pendant une courte période lorsqu'il est activé.

**Bruits de bulles et d'éclaboussures :** Ce bruit est causé par le flux de réfrigérant dans les tubes du système.

**Bruit de flux d'eau :** Un bruit de flux d'eau est causé par l'eau s'évacuant du récipient d'évaporation durant le dégivrage. Ce bruit peut être audible durant le dégivrage.

**Bruit de ventilation d'air (bruit de ventilateur normal) :** Ce bruit peut être audible dans les réfrigérateurs Antigivre, de l'air circulant durant le fonctionnement normal du système.

### Si de l'humidité s'accumule à l'intérieur du réfrigérateur :

- Les aliments ont-ils été correctement emballés ? Les récipients ont-ils été correctement séchés avant d'être placés dans le réfrigérateur ?
- Les portes du réfrigérateur sont-elles fréquemment ouvertes ? Lorsque la porte est ouverte, l'humidité de l'air ambiant pénètre le réfrigérateur. Particulièrement si le taux d'humidité de la pièce est élevé, ouvrir la porte trop souvent accélérera le processus d'humidification.
- Il est normal d'entendre des gouttes d'eau se former sur la paroi arrière après le processus de dégivrage. (Dans les modèles statiques)

### Si les portes ne sont pas ouvertes et fermées correctement :

- Les aliments empêchent-ils la porte de fermer ?
- Les compartiments de portes, clayettes et tiroirs sont-ils placés correctement ?
- Les joints de porte sont-ils endommagés ou déchirés ?
- Votre réfrigérateur est-il installé sur une surface plane ?

### Si les bords du châssis du réfrigérateur touchant la portes sont chauds :

Particulièrement en été (temps chaud), les surfaces en contact avec les joints peuvent chauffer pendant le fonctionnement du compresseur. Ceci est normal.

### NOTES IMPORTANTE :

- Le fusible de protection thermique du compresseur se déclenchera après une panne soudaine de courant ou après le débranchement de l'appareil, parce que le gaz dans le système de refroidissement n'est pas stabilisé ! Ceci est normal, et le réfrigérateur redémarrera après 4 ou 5 minutes.
- L'unité de refroidissement de votre réfrigérateur est cachée dans la paroi du fond. Des gouttes d'eau ou de la glace peuvent se développer sur la paroi du fond de votre réfrigérateur, le compresseur se mettant en marche à intervalle régulier. Ceci est normal.

## CHAPITRE -6 : DÉPANNAGE

- Débranchez votre réfrigérateur si vous ne devez pas l'utiliser pendant une période prolongée (par ex. durant les vacances d'été). Nettoyez votre appareil en respectant les instructions du chapitre sur le nettoyage et laissez les portes ouvertes pour empêcher la formation d'humidité et d'odeurs.
- L'appareil que vous avez acheté est conçu pour une utilisation domestique et ne peut être utilisé que dans un environnement domestique et aux fins énoncées. Il n'est pas adapté à une utilisation commerciale. Si le consommateur utilise cet appareil d'une manière ne répondant pas à ces exigences, nous soulignons que le constructeur et le revendeur se sauraient être tenus responsables de toute réparation et panne durant la période de garantie.
- Si le problème persiste après avoir suivi les instructions ci-dessus, veuillez consulter un fournisseur de service autorisé.

## CHAPITRE -7 : CONSEILS POUR ÉCONOMISER DE L'ÉNERGIE

1. Laissez toujours vos aliments refroidir avant de les stocker dans l'appareil
2. Décongelez les aliments dans les compartiments réfrigérateur, ceci aide à économiser de l'énergie.

## CHAPITRE -8: DONNÉES TECHNIQUES

Les informations techniques figurent sur la plaque signalétique sur le côté intérieur de l'appareil et sur l'étiquette énergétique.

Le code QR présent sur l'étiquette énergétique fournie avec l'appareil contient un lien Web vers les informations relatives aux performances de l'appareil dans la base de données EPREL de l'UE.

Conservez l'étiquette énergétique à titre de référence avec le manuel d'utilisation et tous les autres documents fournis avec cet appareil.

Il est également possible de trouver les mêmes informations dans EPREL à l'aide du lien <https://eprel.ec.europa.eu> avec le nom du modèle et le numéro de produit se trouvant sur la plaque signalétique de l'appareil.

## CHAPITRE -9: SERVICE ET ASSISTANCE À LA CLIENTÈLE

Utilisez toujours des pièces de rechange d'origine.

Lorsque vous contactez notre centre de service agréé, assurez-vous que vous disposez des données suivantes: modèle, numéro de série et indice de service.

Ces informations se trouvent sur la plaque signalétique. Sous réserve de modifications sans préavis.

Les pièces de rechange d'origine pour certains composants spécifiques sont disponibles pendant 7-10 ans à compter de la date de mise sur le marché de la dernière unité du modèle.

Visitez notre site Web pour:  
[www.sharphomeappliances.com](http://www.sharphomeappliances.com)



Points de collecte sur [www.quefairedemesdechets.fr](http://www.quefairedemesdechets.fr)  
Privilégiez la réparation ou le don de votre appareil !



Si vous avez besoin d'assistance, contactez la HOTLINE CONSOMMATEUR ou le service après-vente pour des informations complémentaires au numéro suivant :

HOTLINE CONSOMMATEUR

Tarifcation banalisée

0 809 10 15 15

Service gratuit  
+ prix appel

Ouvert du lundi au vendredi de 9h00 à 18h30  
Et le samedi de 9h00 à 17h30

# Inhoud

HOOFDSTUK 1: ALGEMENE WAARSCHUWINGEN .....	39
HOOFDSTUK 2: UW KOELKAST MET FREEZER .....	43
HOOFDSTUK 3: UW KOELKAST MET FREEZER IN GEBRUIK NEMEN .....	44
HOOFDSTUK 4: HANDLEIDING VOOR OPSLAG VAN LEVENSMIDDELEN .....	47
HOOFDSTUK 5: HET OMKEREN VAN DE DEUR .....	48
HOOFDSTUK 6: PROBLEEMOPLOSSING.....	48
HOOFDSTUK 7: TIPS VOOR ENERGIEBESPARING.....	50
HOOFDSTUK 8: TECHNISCHE GEGEVENS .....	50
HOOFDSTUK 9: SERVICE EN ONDERDELEN.....	50

U vriezer voldoet aan huidige veiligheidsvereisten. Incorrect gebruik kan leiden tot lichamelijk letsel of materiële schade. Om de kans op schade te vermijden lees deze handleiding aandachtig door voor eerste gebruik van uw vriezer. Deze bevat belangrijke veiligheidsinformatie voor installatie, veiligheid, gebruik en onderhoud van uw vriezer. Bewaar de handleiding voor toekomstig gebruik.



**BRAND**

**Waarschuwing; Gevaar voor brand / ontvlambare materialen**

## HOOFDSTUK 1: ALGEMENE WAARSCHUWINGEN

 **WAARSCHUWING:** Houd de ventilatieopeningen in de apparaatbehuizing of de ingebouwde structuur vrij.

 **WAARSCHUWING:** Gebruik geen mechanische apparaten of anderen middelen dan die door de fabrikant worden aanbevolen om het ontdooiingproces te versnellen.

 **WAARSCHUWING:** Gebruik geen elektrische apparaten in de voedselschappen van het apparaat, tenzij deze van het soort zijn dat wordt aanbevolen door de fabrikant.

 **WAARSCHUWING:** Het koelcircuit van de koelkast niet beschadigen.

 **WAARSCHUWING:** Zorg er bij het plaatsen van het apparaat voor dat het stroomsnoer niet verstrikt raakt of beschadigd is.

 **WAARSCHUWING:** Plaats geen draagbare stopcontacten of verlengsnoeren achter het apparaat.

 **WAARSCHUWING:** Om gevaar door instabiliteit van het apparaat te voorkomen moet het in overeenstemming met de instructies worden vastgezet.

 Als uw apparaat de koelvloeistof R600a bevat (u ziet dit in de informatie op het etiket op de koelkast), moet u tijdens vervoer en installatie heel voorzichtig zijn om te voorkomen dat de koelelementen van het apparaat beschadigen. R600a is wel een milieuvriendelijk en natuurlijk gas. Maar omdat het explosief is, moet u de ruimte waar het apparaat wordt geplaatst een paar minuten ventileren en open vuur weg houden, voor het geval dat door beschadiging van de koelelementen gas lekt.

\* Tijdens het dragen en plaatsen van de koelkast moet het koelgascircuit niet beschadigd worden.

\* Bewaar geen explosieve substanties zoals spuitbussen met ontvlambaar drijfgas in dit apparaat.

\* Dit apparaat is bestemd voor huishoudelijk gebruik of soortgelijke toepassing, zoals;

- personeelskeukens in winkels, kantoren en andere bedrijfsomgevingen,
- boerderijen en gasten in hotels, motels of andere verblijfsomgevingen,

## HOOFDSTUK 1: ALGEMENE WAARSCHUWINGEN

- omgevingen voor overnachting met ontbijt,
- catering en soortgelijke niet-commerciële toepassingen.
- \* Als de stekker van de koelkast niet past in het stopcontact moet deze om gevaar te voorkomen vervangen worden door de fabrikant, zijn serviceagent of soortgelijk gekwalificeerd persoon.
- \* Dit apparaat is niet bedoeld voor gebruik door personen (inbegrepen kinderen) met gereduceerde fysieke, zintuiglijke of mentale capaciteiten, of een gebrek aan ervaring en kennis, tenzij ze onder toezicht staan of instructies kregen betreffende het gebruik van het apparaat door een persoon die verantwoordelijk is voor hun veiligheid. Kinderen moeten onder toezicht staan om ervoor te zorgen dat ze niet spelen met het apparaat.
- \* De stroomkabel van uw koelkast is van een speciale geaarde stekker voorzien. Deze stekker dient met een speciaal geaard stopcontact worden gebruikt met een waarde van minimaal 16 ampères. Als u niet over een dergelijk stopcontact in uw huis beschikt, dient u deze door een gekwalificeerde elektricien te laten aanleggen.
- \* Dit apparaat kan worden gebruikt door kinderen vanaf 8 jaar en personen met gereduceerde fysieke, zintuiglijke of mentale capaciteiten, of een gebrek aan ervaring en kennis, mits ze onder toezicht staan of instructies kregen betreffende het veilige gebruik van het apparaat en de gevaren ervan inzien. Laat kinderen niet spelen met het apparaat. Kinderen mogen zonder toezicht geen reinigings- en gebruikersonderhoudswerkzaamheden uitvoeren.
- \* Kinderen tussen de 3 en 8 jaar oud mogen koelapparaten in- en uitruimen. Kinderen zijn niet toegestaan reinigings- of onderhoudswerkzaamheden voor gebruikers op het apparaat uit te voeren. Zeer jonge kinderen (tussen de 0 en 3 jaar oud) mogen het apparaat niet gebruiken. Jonge kinderen (tussen de 3 en 8 jaar oud) mogen het apparaat niet gebruiken, mits ze onder voortdurend toezicht staan. Oudere kinderen (tussen de 8 en 14 jaar oud) en kwetsbare personen mogen het apparaat op veilige wijze gebruiken als ze onder geschikt toezicht staan of instructies hebben gekregen over de gebruik van het apparaat. Zeer

## HOOFDSTUK 1: ALGEMENE WAARSCHUWINGEN

kwetsbare personen mogen het apparaat niet gebruiken mits ze onder voortdurend toezicht staan.

- \* Als het stroomsnoer beschadigd is, moet deze om gevaar te voorkomen vervangen worden door de fabrikant, zijn serviceagent of soortgelijk gekwalificeerd persoon.
- \* Dit apparaat is niet bedoeld voor gebruik op hoogtes van boven de 2000 m.

### **Om aantasting van voedsel te voorkomen, dient u de volgende instructies in acht te nemen:**

- \* Het langere perioden openen van de deur kan een aanzienlijke temperatuurstijging veroorzaken in de schappen van het apparaat.
- \* Reinig oppervlakken die in contact komen met voedsel en toegankelijke afvoersystemen regelmatig.
- \* Bewaar rauw vlees en vis in geschikte schalen in de koelkast, zodat deze niet in contact komen met ander voedsel of hierop kunnen lekken.
- \* Vriesvakken met twee sterren zijn geschikt voor het bewaren van diepvriesproducten, en het bewaren of maken van ijs of ijsblokjes.
- \* Vriesvakken met een, twee of drie sterren zijn niet geschikt voor het invriezen van vers voedsel.
- \* Als het koelapparaat lange perioden leegstaat, schakel het dan uit, laat het ontdooien, maak het schoon en droog, en laat de deur open om te voorkomen dat er binnenin het apparaat schimmelvorming optreedt.

# HOOFDSTUK 1: ALGEMENE WAARSCHUWINGEN

## Verwijdering

- Alle verpakkingen en gebruikte materialen zijn milieuvriendelijk en recyclebaar. Gooi alle verpakkingen s.v.p. op een milieuvriendelijke manier weg. Raadpleeg uw gemeente voor meer informatie.
- Wanneer het apparaat vernietigd dient te worden, haal de stekker uit het stopcontact, snij het netsnoer door en vernietig de stekker en kabel. Deactiveer het deurslot om te voorkomen dat kinderen in de koelkast vast komen te zitten.
- Een afgesneden stekker, die in een 16 ampère-stopcontact wordt ingebracht, kan een gevaarlijke schok veroorzaken. Zorg ervoor dat de afgesneden stekker veilig wordt verwijderd.

## Verwijdering van uw oude apparaat

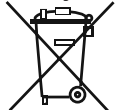

Dit symbool op het product of de verpakking geeft aan dat het product niet mag worden behandeld als huishoudelijk afval. In plaats daarvan dient het naar een plaatselijk inzamelpunt voor het recyclen van elektrische en elektronische apparatuur te worden gebracht. Hergebruik van materialen zal helpen bij het behoud van onze natuurlijke hulpbronnen. Meer gedetailleerde informatie over recycling van dit product kunt u opvragen bij uw gemeente, de afvalverwijderingsdienst of de winkel, waar u het product hebt gekocht.

Vraag informatie bij uw gemeente over de verwijdering van AEEA voor hergebruik, recycling en nuttige toepassingen.

## Opmerkingen:

- Lees de gebruiksaanwijzing s.v.p. zorgvuldig door voor de installatie en gebruik van uw apparaat. Wij zijn niet verantwoordelijk voor schade als gevolg van verkeerd gebruik.
- Volg alle instructies van uw apparaat en bewaar deze handleiding bij de hand om eventuele problemen, die zich kunnen voordoen in de toekomst, op te kunnen lossen.
- Dit apparaat wordt geproduceerd voor gebruik in woningen en kan alleen worden gebruikt in huishoudelijke omgevingen en voor de beoogde doeleinden. Het is niet geschikt voor commercieel gebruik. Een dergelijk gebruik zal de garantie teniet te doen en ons bedrijf is niet verantwoordelijk voor eventuele verliezen, die kunnen optreden.
- Dit apparaat is geproduceerd voor huishoudelijk gebruik en het is alleen geschikt voor het koelen / opslaan van voedsel. Het is niet geschikt voor commerciële doeleinden of gebruik en / of voor de opslag van stoffen, behalve voor voedsel. Ons bedrijf is niet verantwoordelijk voor eventuele verliezen als gevolg van onjuist gebruik.



## Veiligheidswaarschuwingen

- Gebruik geen verlengsnoer om uw koelkast met freezer op het elektriciteitsnet aan te sluiten.
- Gebruik geen stekkeradapter.
- Een beschadigd netsnoer / stekker kan brand veroorzaken of u een elektrische schok geven. Indien deze beschadigd is, dient deze te worden vervangen; Dit mag alleen worden uitgevoerd door gekwalificeerd personeel.
- Vermijd een knik in het netsnoer.
- Raak het netsnoer / de stekker nooit met natte handen aan, omdat dit een elektrische schok kan veroorzaken.
- Plaats geen glazen flessen of drankblikjes in het vriesgedeelte. Flessen of blikjes kunnen exploderen.
- Het ijs in het vriesgedeelte niet aanraken, tijdens het verwijderen hiervan, omdat het ijs bevrozing en / of sneeën kan veroorzaken door scherpe randen.
- Geen items uit de koelkast verwijderen als uw handen vochtig of nat zijn. Dit kan uw huid beschadigen of bevriezen.
- Geen voedsel, dat ontdooid is, opnieuw invriezen.

## Informatie over de installatie

*Vóór het uitpakken en manoeuvreren van uw koelkast adviseren wij u om de volgende informatie aandachtig door te nemen.*

- Plaats uw koelkast niet in direct zonlicht en uit de buurt van een warmtebron, zoals een radiator.
- Het apparaat dient op minstens 50 cm afstand van kachels, gasovens en verwarmingen en op minstens 5 cm afstand van elektrische ovens te staan.
- Stel uw koelkast niet bloot aan vocht of regen.
- Uw koelkast dient op minstens 20 mm afstand te staan van een andere koelkast of vriezer.
- Houd boven en achter uw koelkast minstens 150 mm ruimte vrij. Plaats niets bovenop uw koelkast.
- Voor een veilig gebruik is het belangrijk dat uw koelkast stevig en uitgebalanceerd staat. De verstelbare voeten worden gebruikt om uw koelkast waterpas te zetten. Zorg er dus voor dat uw apparaat waterpas staat voordat u er levensmiddelen in legt.
- Wij raden u aan om alle rekken en planken met een doek, gedrenkt in warm water gemengd met een theelepel soda, voor gebruik af te vegen. Spoel ze, na het reinigen, met warm water af en droog ze.

## Indien uw koelkast geen ventilatorcondensator heeft

- Installeer de koelkast met behulp van de kunststof afstandgeleider, die u kunt zien op de condensator aan de achterkant van het apparaat. Draai deze 90 graden (zoals weergegeven in het schema). Hiermee zal de condensator op voldoende afstand van de wand blijven.
- De koelkast dient op een minimale afstand van 75 mm van de muur af te worden geplaatst.

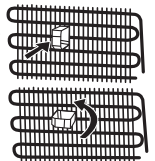

## HOOFDSTUK 1: ALGEMENE WAARSCHUWINGEN

### Voordat u uw koelkast gaat gebruiken



- Controleer, voordat u uw koelkast installeert, of er enige zichtbare schade is. Installeer of gebruik uw koelkast niet indien deze is beschadigd.
- Indien u uw koelkast voor de eerste keer gebruikt, houd deze dan minimaal 3 uur rechtop, voordat u de stekker in het stopcontact steekt. Dit maakt een efficiënte werking mogelijk en voorkomt schade aan de compressor.
- Het is mogelijk dat u een lichte geur waarneemt als u de koelkast voor de eerste keer gebruikt. Dit is volkomen normaal en dit zal verdwijnen als de koelkast begint te koelen.

### Informatie over de nieuwe generatie koeltechnologie

Koelkasten met de nieuwe generatie koeltechnologie werken op een andere manier dan de statische koelkasten. Bij normale koelkasten komt er vochtige lucht de freezer in en de waterdamp, afkomstig van de levensmiddelen, verandert dan in ijs in het vriescompartiment. Om dit ijs te smelten, dat wil zeggen te ontdooien, dient de koelkast te worden uitgezet. Om de levensmiddelen koud te houden gedurende dit ontdooingsproces, dient de gebruiker deze levensmiddelen ergens ander op te slaan en het resterende ijs en de aangevroren ijsafzetting te verwijderen.

Deze situatie is volledig anders in vriescompartimenten met de nieuwe generatie koeltechnologie. Met behulp van de ventilator wordt er koude en droge lucht door het vriescompartiment wordt geproduceerd, wordt gekoeld terwijl die via het gat gaat achter het luchtkanaal. Tegelijkertijd wordt er lucht geblazen door de gaten in het luchtkanaal zodat het koelingsproces in het koelcompartiment succesvol wordt voltooid. De gaten in het luchtkanaal zijn ontworpen voor een gelijkmatige luchtverdeling in het gehele compartiment.

Omdat er geen lucht passeert tussen de freezer en de koelkast, zullen de geuren niet worden vermengd.

Daardoor is uw koelkast met de nieuwe generatie koeltechnologie gebruikersvriendelijk en biedt u veel ruimte en een esthetische uitstraling.

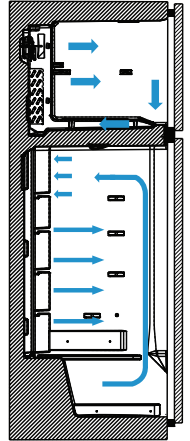

## HOOFDSTUK 2: UW KOELKAST MET FREEZER

Dit apparaat is niet bedoeld te worden gebruikt als inbouwapparaat. Als de verlichting en thermostaat zich op de bovenkant

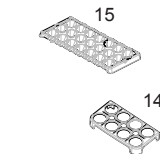
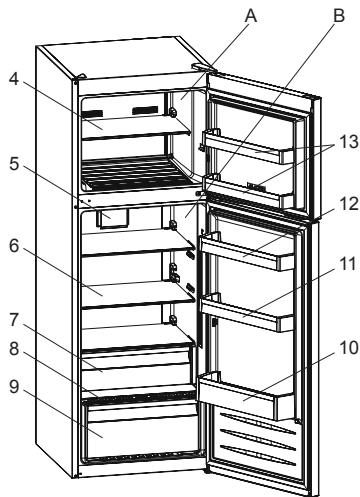

- A) Diepvriesgedeelte  
B) Koelkastgedeelte
- 1) Thermostaatknop
  - 2) Lamp koelkastgedeelte
  - 3) Lamp diepvriesgedeelte \*
  - 4) Diepvriesschap
  - 5) Turbo-ventilator \*
  - 6) Koelkastschappen
  - 7) Koeler \*
  - 8) Deksel van groentelade
  - 9) Groentelade
  - 10) Flessenrek
  - 11) Verstelbaar deurschap \* / deurschap
  - 12) Deurschappen
  - 13) Schappen vriezerdeur \*
  - 14) Eierrek
  - 15) Ijsblokjesvorm

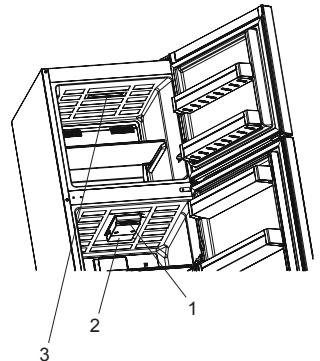

\* In bepaalde modellen

Deze afbeelding is ter informatie om de diverse onderdelen en accessoires in het apparaat te laten zien. Onderdelen kunnen variëren, afhankelijk van het model van het apparaat.

## HOOFDSTUK 3: UW KOELKAST MET FREEZER IN GEBRUIK NEMEN

### Algemene opmerkingen

**Vak voor vers voedsel (koelkast):** Het meest efficiënte energiegebruik wordt gegarandeerd als de laden onderin het apparaat zijn geplaatst en de schappen gelijkmatig verdeeld zijn. De stand van de deurschappen is niet van invloed op het energieverbruik.

**Diepvriesgedeelte (diepvriezer):** Het meest efficiënte energiegebruik wordt gegarandeerd als de laden en bakken zich op de bewaarpositie bevinden.

### Thermostaatinstelling

De thermostaat van de koelkast en het vriesgedeelte regelt automatisch de binnentemperatuur van de compartimenten. Draai de knop van positie 1 tot 5 om de temperatuur te veranderen. Stel de thermostaat een beetje hoger in als het kouder is om het energieverbruik te verminderen.

#### Thermostaatsniveau

- 1 - 2:** Stel de knop tussen de laagste en middelste positie in voor de korte-termijn opslag van levensmiddelen in het vriesgedeelte.
- 3 - 4:** Voor de lange-termijn opslag van levensmiddelen in het vriesgedeelte kunt u de knop naar de middelste positie draaien.
- 5 - MAX:** Voor het invriezen van verse levensmiddelen. Het apparaat heeft hier meer tijd voor nodig. Na het bereiken van het gewenste koelingsniveau, dient de thermostaat teruggezet te worden naar de middelste positie

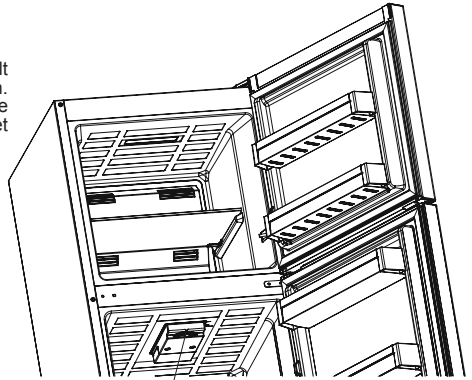

Thermostaatknop

### Waarschuwingen over temperatuuraanpassingen

- Temperatuuraanpassingen dienen te worden uitgevoerd op basis van de frequentie dat de deur wordt geopend en de hoeveelheid levensmiddelen, die in de koelkast wordt bewaard.
- Deze koelkast is ontworpen voor alle omgevingstemperaturen. Als de omgevingstemperatuur kouder is dan  $-5^{\circ}\text{C}$ , wordt opslag van levensmiddelen in de koelkast afgeraden, omdat deze levensmiddelen, die u dan in de koelkast plaatst, een temperatuur zullen krijgen, die te dichtbij de omgevingstemperatuur ligt. Zij kunnen dan bevriezen. U kunt uw levensmiddelen in uw koelkast bewaren tot  $-5^{\circ}\text{C}$ . Dankzij zijn speciale algoritme, zal het apparaat uw levensmiddelen zonder probleem op een lage temperatuur houden (kouder dan  $-5^{\circ}\text{C}$ ).
- Pas de instelling niet aan, voordat de vorige instelling is bereikt.
- Om de ingestelde temperatuur te bereiken, dient uw koelkast 24 uur continu aan te zijn, afhankelijk van de omgevingstemperatuur nadat hij is aangesloten. Houd de deuren van de koelkast gedurende deze tijd zoveel mogelijk gesloten en sla er zo min mogelijk levensmiddelen in op.
- Als het apparaat wordt uitgeschakeld of de stekker wordt uit het stopcontact gehaald, dient u minstens 5 minuten te wachten voordat u hem opnieuw opstart of de stekker in het stopcontact steekt om de compressor niet te beschadigen.
- Uw koelkast is ontworpen om in de omgevingstemperatuur-intervallen te functioneren conform de normen, volgens de vermelde klimaatklasse op het informatielabel. Er wordt niet geadviseerd om de koelkast in het kader van de koelingsefficiëntie buiten de gespecificeerde temperatuurintervallen te laten functioneren.

#### Opmerking:

Deze koelkast is ontworpen om te functioneren bij een omgevingstemperatuur van maximaal  $43^{\circ}\text{C}$ . Maak geen gebruik van het koelkastcompartiment onder een omgevingstemperatuur van  $-5^{\circ}\text{C}$ . Indien u levensmiddelen in uw koelkastcompartiment plaatst, zullen deze bevriezen. U kunt wel het vriescompartiment blijven gebruiken.

- Dit apparaat is ontworpen voor gebruik bij een omgevingstemperatuur tussen  $10^{\circ}\text{C}$  -  $43^{\circ}\text{C}$ .

#### Klimaatklasse en betekenis:

**T (tropisch):** Dit koelapparaat is bedoeld voor gebruik bij omgevingstemperaturen van  $16^{\circ}\text{C}$  tot  $43^{\circ}\text{C}$ .

**ST (subtropisch):** Dit koelapparaat is bedoeld voor gebruik bij omgevingstemperaturen van  $16^{\circ}\text{C}$  tot  $38^{\circ}\text{C}$ .

**N (matig):** Dit koelapparaat is bedoeld voor gebruik bij omgevingstemperaturen van  $16^{\circ}\text{C}$  tot  $32^{\circ}\text{C}$ .

**SN (uitgebreid matig):** Dit koelapparaat is bedoeld voor gebruik bij omgevingstemperaturen van  $10^{\circ}\text{C}$  tot  $32^{\circ}\text{C}$ .

## HOOFDSTUK 3: UW KOELKAST MET FREEZER IN GEBRUIK NEMEN

### Temperatuurindicator

Om u te helpen de koelkast beter in te kunnen stellen, hebben we deze uitgerust met een temperatuurindicator in het koudste gedeelte van de koelkast.

Om uw levensmiddelen beter te kunnen bewaren, in het bijzonder in het koudste gedeelte van de koelkast, dient u ervoor te zorgen dat er 'OK' verschijnt op de temperatuurindicator. Als er geen 'OK' verschijnt, betekent dit dat de temperatuur niet goed is afgesteld.

Omdat de 'OK'-vermelding in het zwart is, zal het moeilijk zijn om deze te zien als de temperatuurindicator slecht is verlicht. Om dit goed te kunnen zien, dient er dus voldoende licht te zijn.

Wacht na iedere keer dat de temperatuurinstelling is veranderd, totdat de temperatuur in het apparaat zich heeft gestabiliseerd, voordat u eventueel verder gaat met het instellen van een nieuwe temperatuur. Wij adviseren u om de temperatuur van het apparaat geleidelijk te veranderen en wacht minstens 12 uur voordat u deze opnieuw controleert en eventueel verandert.

**OPMERKING:** Na herhaalde openingen (of langdurige opening) van de deur of na het zetten van verse levensmiddelen in het apparaat, is het normaal dat de indicatie 'OK' niet verschijnt op de temperatuurindicator. Als er een abnormale ijskristallenopbouw is ontstaan (achterwand van het apparaat) op de verdamer van het koelgedeelte (door een overlappend apparaat, hoge kamertemperatuur of frequente opening van de deur), kunt u de temperatuur van het apparaat lager instellen totdat de compressor weer af en toe uitgaat.



### Het plaatsen van levensmiddelen in de koudste zone van de koelkast

Uw levensmiddelen zullen beter worden bewaard indien u deze in de meest geschikte koelomgeving plaatst. De koudste zone is net boven de groentelade. Het volgende symbool geeft de koudste zone van uw koelkast aan.

Om in dit gedeelte te zorgen voor een lage temperatuur, dient de plank op hetzelfde niveau als dit symbool te liggen, zoals in de afbeelding wordt weergegeven.

De bovengrens van de koudste zone wordt weergegeven met de onderkant van de sticker (punt van de pijl). De bovenste plank van de koudste zone dient zich op dezelfde hoogte te vinden als de punt van de pijl. Het koudste gedeelte van de koelkast is dus onder dit niveau.

Aangezien deze planken uitneembaar zijn, dient u er altijd voor te zorgen dat deze zich op de juiste hoogte bevinden met in achtname van de zonebegrenzingslijnen, zoals die op de stickers worden aangegeven, om de temperatuur in dit gedeelte te kunnen waarborgen.

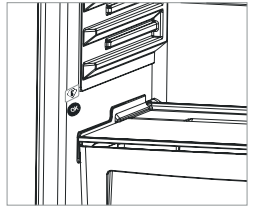

### Accessoires

#### Ijslade

- Vul de ijslade met water en plaats deze in het vriezercompartment.
- Zodra het water helemaal is veranderd in ijs kunt u de lade buigen zoals hieronder getoond, om de ijsklontjes te kunnen pakken.

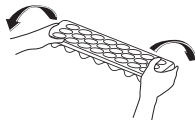

### Vochtigheidsregelaar (in bepaalde modellen)

Als de vochtigheidsregelaar gesloten is, kan vers fruit en groente langer worden bewaard.

Als de groentelade volledig gevuld is, moet de Vers-knop op de voorkant van de groentelade worden geopend. Hierdoor wordt de lucht in de groentelade en de vochtigheidsgraad geregeld en de bewaartermijn verhoogd.

Als u condensatie op het glazen schap waarneemt, moet de vochtigheidsregelaar in de open stand staan.

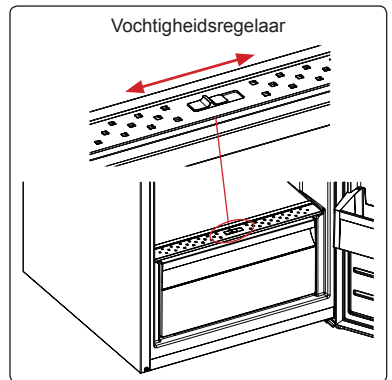

## HOOFDSTUK 3: UW KOELKAST MET FREEZER IN GEBRUIK NEMEN

### Adapti-Lift deurschap (in bepaalde modellen)

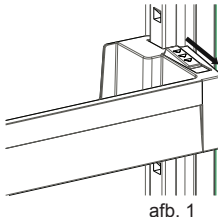

afb. 1

Met de Adapti-Lift kunt u met 6 verschillende hoogte-instellingen uw gewenste opbergschappen creëren.

**De Adapti-Lift van plaats veranderen;** houd de onderkant van het schap vast en trek aan de knoppen aan de zijkant van het deurschap in de richting van de pijl (afb. 1)

Plaats het deurschap op de gewenste hoogte door het op en neer te bewegen.

Als het schap op de gewenste plaats zit, laat dan de knoppen op de zijkant van het deurschap los (afb. 2). Beweeg voordat het deurschap wordt losgelaten deze op en neer om er zeker van te zijn dat het deurschap vast zit.

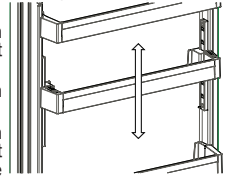

afb. 2

**Opmerking:** Voordat het deurschap wordt geladen, moet u het schap aan de onderkant ondersteunen. Anders zou het deurschap door het gewicht uit de rail kunnen vallen. Zo kan er schade aan het deurschap of de rail ontstaan.

**De visuele en tekstuele beschrijvingen op de accessoires kunnen afhankelijk van het model variëren.**

### De reiniging

- **Zorg ervoor dat u de stekker uit het stopcontact haalt voordat u de koelkast gaat schoonmaken.**
- Giet geen water in of over uw koelkast.
- U kunt de binnen en buitenkant met een zachte doek of een spons met warm water en zeep schoonmaken.
- Verwijder de afzonderlijke onderdelen en reinig deze met water en zeep. Gebruik hiervoor niet de vaatwasmachine.
- Gebruik nooit brandbaar, explosief of corrosief materiaal zoals thinner, gas of zuur voor de reiniging.
- U dient de condensator minstens 1x per jaar met een borstel te reinigen met het oog op energiebesparing en het vergroten van de productiviteit.

**Zorg ervoor dat de stroomtoevoer van uw koelkast is losgekoppeld tijdens het schoonmaken.**

### Het vervangen van de LED-verlichting (als LED wordt gebruikt als verlichting)

Er worden 1 LED-lamp in het vriescompartiment en 2 LED-lampen in het koelcompartiment gebruikt om het apparaat te verlichten.

Neem hiervoor contact op met de klantenservice van Sharp omdat deze lampen alleen door geautoriseerd personeel dienen te worden vervangen.

**Opmerking:** Het aantal en de locatie van de LED-lampen kunnen afhankelijk van het model verschillen.

## HOOFDSTUK 4: HANDLEIDING VOOR OPSLAG VAN LEVENSMIDDELEN

Wij adviseren u om de thermostaat van de koelkast onder normale werkomstandigheden op '2' of '3' te zetten.

### Koelcompartment

- Om ijsvorming te voorkomen adviseren wij u om nooit onafgesloten vloeibare levensmiddelen in het koelgedeelte te plaatsen.
- Zorg ervoor dat warm voedsel eerst is afgekoeld voordat u het in de koelkast plaatst. Dit helpt het stroomverbruik te verminderen.
- Om ijsvorming te voorkomen adviseren wij u om ervoor te zorgen dat er niets tegen de achterwand van de koelkast wordt geplaatst.
- Het koudste gedeelte van de koelkast is onderin. We raden u aan om dit gebied te gebruiken voor levensmiddelen, die gemakkelijk bederven, zoals vis, kant-en-klaar-maaltijden, gebak of zuivelproducten. Het warmste gedeelte van de koelkast is de bovenste deurplank. Wij raden u aan om hier boter of kaas te bewaren.

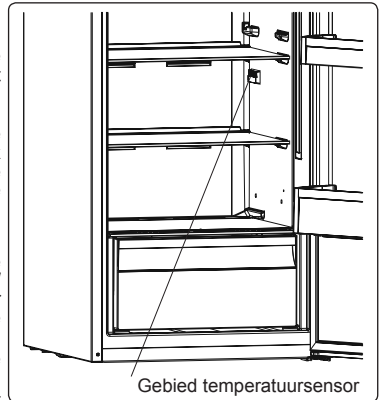

### Belangrijk:

- Bedek al uw bereide gerechten in de koelkast. Plaats ze in de koelkast, wanneer ze zijn afgekoeld. Anders zal de temperatuur/vochtigheid in de koelkast verhogen en de koelkast zal dan vaker moeten functioneren. Bedekt eten en drinken behoudt op deze manier ook hun eigen smaak en aroma.
- Wij adviseren u om geen aardappelen, uien en knoflook in de koelkast te bewaren.
- Zorg er s.v.p. voor dat de temperatuursensor, die zich in het koelcompartment bevindt, niet wordt geraakt door levensmiddelen. Om de optimale bewaar temperatuur in de koelruimte te behouden, dienen levensmiddelen niet in aanraking te komen met de sensor.
- Voor normale werkomstandigheden is het voldoende de temperatuur van uw koelkast in te stellen op +4 °C.
- De temperatuur van het koelvak moet zich bevinden tussen de 0 en 8 °C, vers voedsel onder de 0 °C bevriest en rottende bacteriën vernemeniguldigen zich boven de 8 °C en bederven het voedsel.
- Zet heet voedsel niet direct in de koelkast, maar wacht tot het is afgekoeld. Heet voedsel verhoogt de temperatuur van uw koelkast en kan voedselvergiftiging veroorzaken en uw voedsel onnodig laten bederven.
- Vlees, vis e.d. dient te worden bewaard in het koelvak van voedsel en het groentevak heeft de voorkeur voor groenten (indien aanwezig).
- Om kruisbesmetting te voorkomen, moeten vleesproducten en fruit/groenten niet samen bewaard worden.
- Voedsel dient in gesloten containers of afgedekt in de koelkast te worden geplaatst om vorming van vocht en geuren te voorkomen.

### Vriescompartment

- Gebruik de freezer om bevroren levensmiddelen voor langere tijd op te slaan en ijsblokjes te maken.
- Voor het invriezen van vers voedsel - zorg ervoor dat er een zo groot mogelijke oppervlakte van het voedsel, dat dient te worden bevroren, in contact komt met het koelingsoppervlak.
- Zet geen vers voedsel tegen bevroren voedsel aan omdat dit anders kan ontdooien.
- Bij het invriezen van verse levensmiddelen (bijvoorbeeld vlees, vis en gehakt) adviseren wij u om deze in porties te verdelen.
- Zodra het apparaat is ontdooid kunt u de levensmiddelen terug in de freezer plaatsen, maar vergeet niet om ze zo snel mogelijk te consumeren.
- Plaats nooit warme levensmiddelen in het vriescompartment.
- De instructies op bevroren levensmiddelen dienen altijd zorgvuldig te worden opgevolgd en als er geen informatie hierover wordt gegeven dienen levensmiddelen nooit langer dan 3 maanden vanaf de datum van aankoop te worden bewaard.
- Controleer bij het kopen van bevroren levensmiddelen dat deze op de juiste temperatuur zijn ingevroren en dat de verpakking nog intact is.
- Diepvriesproducten dienen in passende transportmiddelen te worden vervoerd om de kwaliteit van het voedsel te behouden en dienen zo snel mogelijk in de freezer te worden opgeslagen.
- Indien de verpakking van het diepvriesproduct vochtig is en een abnormale zwelling vertoont, dan zal dit product op een ongeschikte temperatuur zijn opgeslagen en de inhoud kan in dit geval bedorven zijn.
- De houdbaarheid van diepvriesproducten is afhankelijk van de kamertemperatuur, instelling van de thermostaat, hoe vaak de deur wordt geopend, het soort voedsel en de transportduur vanuit de winkel naar uw huis. Volg altijd de instructies op de verpakking en overschrijd nooit de aangegeven maximale houdbaarheidsdatum.

Indien u de deur van uw vriescompartment direct opnieuw opent, nadat u deze heeft gesloten, kan het moeilijk zijn om hem open te krijgen. Dit is normaal en nadat de freezer weer de evenwichtstoestand heeft bereikt, zal de deur weer gemakkelijk opengaan.

## HOOFDSTUK 4: HANDLEIDING VOOR OPSLAG VAN LEVENSMIDDELEN

### Belangrijk:

- Eenmaal ontdooide diepvriesproducten dienen te worden bereid zoals verse levensmiddelen. Indien deze ontdooide levensmiddelen niet kunnen worden bereid, mogen ze NIET meer worden ingevroren.
- De smaak van een aantal kruiden in bereide schotels (anijs, basilicum, waterkers, azijn, kruidenmix, gember, knoflook, ui, mosterd, tijm, marjolein, zwarte peper, enz.) verandert en versterkt bij langdurige opslag. Daarom adviseren wij u om een kleine hoeveelheid kruiden toe te voegen als u van plan bent om het gerecht in te vriezen, of u kunt eventueel de gewenste kruiden achteraf na ontdooiing toevoegen.
- De opslagperiode van voedsel is afhankelijk van de gebruikte olie. Geschikte oliën zijn margarine, kalfsvet, olijfolie en boter en ongeschikte oliën zijn pinda-olie en varkensvet.
- Voedsel in vloeibare vorm dient in plastic bekertjes te worden ingevroren en het andere voedsel in plastic folie of zakken.



In sommige modellen: tijdens het vullen van het vriescompartiment dienen de aangegeven maximum-lijnen niet te worden overschreden. Anders kan het zijn dat de deur open blijft staan. Als de deur van het vriescompartiment open blijft staan, kan hierin ijs worden gevormd. Het probleem zal niet opnieuw optreden nadat het ijs is verwijderd en ervoor is gezorgd dat de deur volledig is afgesloten.

Bovendien kan het open blijven staan van het vries en/of koelcompartiment uw energieverbruik verhogen.

Door het plaatsen van levensmiddelen voor het luchtafzuigingsgat, nadat de onderste plank in de deur van de freezer eruit is gehaald, zullen de prestaties van de koelkast negatief worden beïnvloed. Wees daarom voorzichtig tijdens het inladen van het vriescompartiment en zorg ervoor dat het luchtafzuigingsgat niet wordt afgesloten.

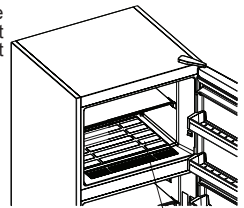

Luchtafzuigingsgat

## HOOFDSTUK 5: HET OMKEREN VAN DE DEUR

### Deur opnieuw plaatsen

- Het hangt af van welke koelkast u heeft of het mogelijk is om de deuren te draaien.
- Dit is in ieder geval niet mogelijk waar de handgrepen zijn aangebracht aan de voorzijde van het apparaat.
- Indien uw model geen handgrepen heeft is het mogelijk om de deuren om te draaien, maar dit dient te worden gedaan door geautoriseerd personeel. Neem hiervoor s.v.p. contact op met de klantenservice van Sharp.

## HOOFDSTUK 6: PROBLEEMOPLOSSING

### Als uw koelkast niet werkt:

- Is er een stroomstoring?
- Zit de stekker op de juiste manier in het stopcontact?
- Is de zekering van het stopcontact, waarop de stekker wordt aangesloten, of de hoofdzekering gesprongen?
- Is er een storing in het stopcontact? Sluit uw koelkast aan op een ander werkend stopcontact om dit te controleren.

### Als uw koelkast niet koel genoeg wordt:

- Is de temperatuurstelling juist?
- Is de deur van de koelkast regelmatig geopend en stond deze lange tijd open?
- Is de deur van de koelkast goed gesloten?
- Hebt u een bord of levensmiddelen tegen de achterwand van uw koelkast geplaatst, waardoor de luchtcirculatie werd tegengehouden?
- Is uw koelkast overmatig gevuld?
- Is er voldoende afstand tussen uw koelkast en de achter- en zijmuren?
- Is de omgevingstemperatuur binnen het bereik van de waarden, zoals is gespecificeerd in de gebruikershandleiding?

### Als de levensmiddelen in uw koelcompartiment te koud zijn:

- Is de temperatuurstelling juist?
- Is er onlangs veel voedsel in het vriescompartiment geplaatst? Indien dit klopt kan het zijn dat de koelkast de levensmiddelen in het koelcompartiment te veel koelt omdat de koelkast er langer over doet om dit voedsel te koelen.

## HOOFDSTUK 6: PROBLEEMOPLOSSING

### Als uw koelkast teveel geluid maakt:

Om het ingestelde koelingsniveau te behouden, kan de compressor van tijd tot tijd geactiveerd worden. Deze geluiden uit uw koelkast zijn dus normaal. Als het vereiste koelingsniveau wordt bereikt, zal dit geluid automatische verminderen. Indien deze geluiden aanhouden:

- Staat uw apparaat stabiel? Heeft u de stelbenen al aangepast?
- Is er iets achter uw koelkast?
- Trillen er planken of schalen op de planken? Plaats de planken en/of schalen opnieuw in de koelkast als dat het geval is.
- Trillen er misschien voorwerpen op uw koelkast?

### Normale geluiden:

#### Krakende geluiden (van ijs):

- Tijdens de automatische ontdooiing.
- Wanneer het apparaat wordt gekoeld of verwarmd (door de uitzetting van het materiaal van het apparaat).

**Korte krakende geluiden:** zijn te horen wanneer de thermostaat de compressor aan- of uit-zet.

**Compressorgeluid (normaal motorgeluid):** Dit geluid betekent dat de compressor normaal werkt. De compressor kan gedurende korte tijd meer geluid veroorzaken indien deze wordt geactiveerd.

**Borrelende en spetterende geluiden:** Dit geluid wordt veroorzaakt door de stroming van het koelmiddel door de buizen van het systeem.

**Geluid van stromend water:** Normaal geluid van stromend water naar de verdampingscontainer tijdens het ontdooien. Dit geluid kan tijdens het ontdooien worden gehoord.

**Geluid van geblazen lucht (normale geluid van de ventilator):** Dit geluid kan in de koelkast te horen zijn tijdens de normale werking van het systeem als gevolg van de circulatie van de lucht.

### Als er vochtigheid ontstaat in de koelkast;

- Is het voedsel goed verpakt? Zijn de containers goed gedroogd voordat ze in de ijskast werden gezet?
- Worden de deuren van de koelkast zeer vaak geopend? Wanneer de deur wordt geopend komt er vochtigheid uit de omgevingslucht de koelkast in. Vooral als het vochtigheidspercentage in de kamer te hoog is, zal er steeds meer vochtigheid in de koelkast komen, naarmate de koelkast vaker wordt geopend.
- Het is normaal dat er waterdruppels ontstaan op de achterwand bij het automatische ontdooiingsproces. \* In Static-modellen

### Als de deuren niet goed worden geopend en gesloten:

- Staan er levensmiddelen in de weg bij het sluiten van de deur?
- Zijn de deurdelen, planken en lades correct geplaatst?
- Zijn er deurafdichtingen gebroken of gescheurd?
- Staat uw koelkast op een vlakke ondergrond?

### Als de elkaar rakende randen van de koelkastdeuren warm zijn:

Vooral in de zomer (bij warm weer) kunnen deze oppervlaktes warmer worden door de werking van de compressor. Dit is normaal.

### BELANGRIJK:

- De beschermende thermische zekering van de compressor zal de voeding onderbreken na plotselinge stroomstoringen of na het loskoppelen van het apparaat, omdat het gas in het koelsysteem niet is gestabiliseerd. Dit is heel normaal en de koelkast zal na 4 of 5 minuten opnieuw opstarten.
- De koelunit van uw koelkast is verborgen in de achterwand. Daarom kunnen er waterdruppels of ijs ontstaan op de achterwand van de koelkast door de werking van de compressor in bepaalde intervallen. Dit is normaal. Er is geen noodzaak om handmatig te ontdooien, tenzij de ijsvorming overmatig is.
- Haal de stekker van uw koelkast uit het stopcontact, als u de koelkast voor een langere periode niet gaat gebruiken (bijvoorbeeld tijdens de zomervakantie). Reinig uw koelkast volgens het hoofdstuk over reiniging en laat de deur open, zodat er geen vochtigheid of geurtjes in uw koelkast kunnen ontstaan.
- Het apparaat, dat u heeft gekocht, is ontworpen voor huishoudelijk gebruik en kan dus alleen in uw huis worden gebruikt voor de genoemde doeleinden. Het is niet geschikt voor commercieel gebruik. Als de consument het apparaat op een manier gebruikt, die niet voldoet aan deze kenmerken, benadrukken we dat de producent en de dealer niet verantwoordelijk zijn voor eventuele reparaties en falen binnen de garantieperiode.
- Als het probleem zich blijft voordoen, nadat u alle bovenstaande instructies hebt gevolgd, neem dan contact op met een erkende dienstverlener.

## HOOFDSTUK 7: TIPS VOOR ENERGIEBESPARING

1. Laat voedsel altijd afkoelen, voordat u ze in het apparaat bewaart.
2. Bewaar ontdooid voedsel in het koelgedeelte. Dit bespaart energie.

## HOOFDSTUK 8: TECHNISCHE GEGEVENS

De technische informatie staat vermeld op het typeplaatje op de binnenkant van het apparaat en op het energielabel. De QR-code op het energielabel dat met het apparaat wordt geleverd, voorziet in een weblink naar de informatie die betrekking heeft op de prestaties van het apparaat in de EPREL-database.

Bewaar het energielabel ter naslagwerk bij de gebruikershandleiding en alle andere documenten die met dit apparaat zijn geleverd.

U kunt dezelfde informatie over EPREL vinden via de link <https://eprel.ec.europa.eu>, de modelnaam en het productnummer dat u aantreft op het typeplaatje van het apparaat.

Gebruik de link [www.theenergylabel.eu](http://www.theenergylabel.eu) voor gedetailleerde informatie over het energielabel.

## HOOFDSTUK 9: SERVICE EN ONDERDELEN

Gebruik altijd originele reserveonderdelen.

Zorg ervoor dat u de volgende gegevens bij de hand hebt wanneer u contact opneemt met ons geautoriseerde servicecentrum: model, serienummer en service-index.

De informatie staat op het typeplaatje. Wijzigingen voorbehouden.

De originele reserveonderdelen voor sommige specifieke componenten zijn beschikbaar gedurende minimaal 7 tot 10 jaar, afhankelijk van het type component, vanaf het in de handel brengen van de laatste stuks van het model.

**Bezoek onze website om:**  
[www.sharphomeappliances.com](http://www.sharphomeappliances.com)

# Índice

CAPÍTULO -1: ADVERTENCIAS GENERALES .....	52
CAPÍTULO -2: SU FRIGORÍFICO CONGELADOR .....	56
CAPÍTULO -3: USO DEL FRIGORÍFICO CONGELADOR .....	57
CAPÍTULO -4: GUÍA DE CONSERVACIÓN DE ALIMENTOS.....	59
CAPÍTULO -5: INVERSIÓN DE LA PUERTA.....	61
CAPÍTULO -6: RESOLUCIÓN DE PROBLEMAS.....	61
CAPÍTULO -7: SUGERENCIAS PARA AHORRAR ENERGÍA.....	62
CAPÍTULO -8: DATOS TÉCNICOS.....	62
CAPÍTULO -9: INFORMACIÓN PARA EL USUARIO .....	62

Su frigorífico cumple los requisitos de seguridad vigentes. Un uso incorrecto puede provocar lesiones personales y daños materiales. Para evitar el riesgo de sufrir daños, lea atentamente este manual antes de usar el frigorífico por primera vez. El manual contiene importante información de seguridad sobre la instalación, la seguridad, el uso y el mantenimiento del frigorífico. Guarde este manual para poder usarlo en el futuro.





## INCENDIO

**Advertencia;** Riesgo de incendio / materiales inflamables

## CAPÍTULO -1: ADVERTENCIAS GENERALES

 **ADVERTENCIA:** Mantenga las aberturas de ventilación del frigorífico libres de toda obstrucción.

 **ADVERTENCIA:** No utilice dispositivos mecánicos u otros medios para acelerar el proceso de descongelación.

 **ADVERTENCIA:** No utilice otros aparatos eléctricos dentro del frigorífico.

 **ADVERTENCIA:** No dañe el circuito refrigerante.

 **ADVERTENCIA:** Cuando coloque el electrodoméstico, asegúrese de que el cable de alimentación no esté atrapado ni dañado.

 **ADVERTENCIA:** No coloque varios tomacorrientes portátiles ni fuentes de alimentación portátiles en la parte posterior del aparato.

 **ADVERTENCIA:** Para evitar daños personales o materiales, este electrodoméstico debe instalarse de conformidad con las instrucciones del fabricante.

 La pequeña cantidad de refrigerante utilizada en este frigorífico es R600a ecológico (un isobuteno), inflamable y explosivo si arde en un lugar cerrado.

\* Al transportar y colocar el frigorífico, no dañe el circuito de gas refrigerante.

\* No guarde recipientes de materiales inflamables, como aerosoles o cartuchos para rellenar extintores de incendios, cerca del frigorífico.

\* Este electrodoméstico tiene una finalidad doméstica y debe utilizarse con aplicaciones similares, como las siguientes:

- cocinas de personal de tiendas, oficinas y otros entornos de trabajo;
- granjas y clientes en hoteles, moteles y otros tipos de entornos residenciales;
- entornos de tipo establecimientos de cama y desayuno;
- catering y aplicaciones no comerciales similares.

\* El frigorífico requiere una alimentación de 220-240 V, 50 Hz. No debe utilizar ningún otro tipo de alimentación. Antes de conectar el frigorífico, asegúrese de que la información de la

## CAPÍTULO -1: ADVERTENCIAS GENERALES

placa de identificación (tensión y carga conectada) coincide con el suministro eléctrico. Si tiene cualquier duda, consulte a un electricista cualificado.

- \* Este electrodoméstico puede ser utilizado por niños a partir de 8 años y personas con capacidades físicas, sensoriales o mentales reducidas, o con falta de experiencia y conocimientos, si cuentan con supervisión o han recibido instrucciones sobre el uso del electrodoméstico de forma segura y entienden el riesgo que conlleva. Los niños no deben jugar con el electrodoméstico. La limpieza y el mantenimiento por parte del usuario no deben ser llevados a cabo por niños sin supervisión.
- \* Los niños de 3 a 8 años pueden cargar y descargar aparatos frigoríficos. No se espera que los niños realicen la limpieza o el mantenimiento del aparato, no se espera que los niños muy pequeños (0-3 años) usen los aparatos, no se espera que los niños pequeños (3-8 años) usen los aparatos de manera segura a menos que se les brinde supervisión continua, los niños mayores (8-14 años) y las personas vulnerables pueden usar los aparatos de manera segura después de que se les haya dado la supervisión o instrucción apropiada con respecto al uso del aparato. No se espera que las personas muy vulnerables usen los aparatos de manera segura a menos que reciban supervisión continua.
- \* Un cable o enchufe dañado puede provocar un incendio o una descarga eléctrica. Si presentara daños, debe ser sustituido, pero únicamente por personal cualificado.
- \* Este aparato no está previsto para usarse a altitudes superiores a los 2000 m.

## CAPÍTULO -1: ADVERTENCIAS GENERALES

### **Para evitar la contaminación de los alimentos, por favor respete las siguientes instrucciones:**

- \* La apertura de la puerta durante largos períodos de tiempo puede provocar un aumento significativo de la temperatura en los compartimentos del aparato.
- \* Limpie regularmente las superficies que puedan entrar en contacto con los alimentos y los sistemas de drenaje accesibles.
- \* Almacene la carne y el pescado crudos en recipientes adecuados en el frigorífico, de modo que no estén en contacto con otros alimentos ni goteen sobre ellos.
- \* Los compartimentos de dos estrellas para alimentos congelados son adecuados para almacenar alimentos pre-congelados, almacenar o hacer helados y hacer cubitos de hielo.
- \* Los compartimentos de una, dos y tres estrellas no son adecuados para la congelación de alimentos frescos.
- \* Si el aparato frigorífico se deja vacío durante mucho tiempo, apáguelo, descongélelo, límpielo, séquelo y deje la puerta abierta para evitar que se desarrolle moho dentro del aparato.

# CAPÍTULO -1: ADVERTENCIAS GENERALES

## Eliminación

- Todo el embalaje y los materiales utilizados son ecológicos y reciclables. Elimine el embalaje de forma respetuosa con el medio ambiente. Consulte al ayuntamiento para obtener más información al respecto.
- Cuando llegue el momento de eliminar el electrodoméstico, corte el cable de alimentación y destruya el enchufe y el cable. Deshabilite el cierre de la puerta para evitar que los niños se queden atrapados en el interior.
- Un enchufe cortado e insertado en una toma de 16 amperios constituye un peligro grave para la seguridad (descarga). Asegúrese de que el enchufe cortado se elimine de forma segura.

## Eliminación del electrodoméstico usado



Este símbolo en el producto o el embalaje indica que el producto no debe tratarse como residuo doméstico. Por el contrario, debe llevarse a lugares de recogida de residuos en los que se reciclen equipos eléctricos y electrónicos. El reciclaje de materiales ayudará a conservar nuestros recursos naturales. Para obtener información más detallada sobre el reciclaje de este producto, póngase en contacto con la autoridad local, el servicio de eliminación de residuos domésticos o la tienda en la que haya comprado el producto.

Pida información a su autoridad local sobre la eliminación de residuos de aparatos eléctricos y electrónicos con respecto a su reutilización, reciclaje y recuperación.

## Notas:

- Lea atentamente el manual de instrucciones antes de instalar y usar el electrodoméstico. No nos hacemos responsables de los daños resultantes de una utilización indebida.
- Siga todas las instrucciones correspondientes a su electrodoméstico y guarde este manual en un lugar seguro para resolver los problemas que pudieran producirse en el futuro.
- Este electrodoméstico se ha fabricado para usarlo en viviendas y únicamente se puede utilizar en entornos domésticos y con los fines indicados. No es adecuado para uso comercial. Dicho uso conllevará la anulación de la garantía y nuestra empresa no se hará responsable de las eventuales pérdidas.
- Este electrodoméstico se ha fabricado para utilizarlo en viviendas y únicamente es adecuado para refrigerar o almacenar alimentos. No es adecuado para uso comercial ni para almacenar sustancias, excepto alimentos. Nuestra empresa no se responsabilizará de ninguna pérdida provocada por un uso inadecuado.

## Advertencias de seguridad



- No utilice un cable alargador para conectar su frigorífico congelador al suministro eléctrico.
- No utilice el adaptador de enchufe.
- Un cable o enchufe eléctrico dañado puede provocar un incendio o una descarga eléctrica. Si está dañado, debe cambiarse, y el cambio debe ser realizado únicamente por personal cualificado.
- Nunca debe doblar el cable eléctrico.
- Nunca debe tocar el cable o el enchufe eléctrico con las manos mojadas, ya que podría sufrir una descarga eléctrica.
- No coloque botellas de cristal ni latas de bebida en el compartimento del congelador. Las botellas y las latas pueden explotar.
- Cuando vaya a retirar el hielo formado en el compartimento del congelador, no debe tocarlo, porque el hielo puede provocar congelación o cortes debido a su borde afilado.
- No extraiga objetos del congelador si tiene las manos húmedas o mojadas, ya que podrían producirse abrasiones en la piel o congelación.
- No vuelva a congelar alimentos que ya se hayan descongelado.

## Información sobre la instalación

*Antes de desembalar y manipular el frigorífico congelador, dedique un tiempo a familiarizarse con la información siguiente.*

- Coloque el frigorífico congelador lejos de la luz directa del sol y de cualquier fuente de calor, como un radiador.
- El electrodoméstico debe situarse a 50 cm como mínimo de encimeras, hornos de gas y núcleos de calefactor, y debe situarse a 5 cm como mínimo de hornos eléctricos.
- No exponga el frigorífico congelador a humedad o lluvia.
- El frigorífico congelador debe colocarse a 20 mm como mínimo de otro congelador.
- Es necesario dejar un espacio mínimo de 150 mm en la parte superior y en la parte trasera del frigorífico congelador. No coloque nada encima del frigorífico congelador.
- Para que su funcionamiento sea seguro, es importante que el frigorífico congelador sea seguro y esté equilibrado. Las patas ajustables se utilizan para nivelar el frigorífico congelador. Asegúrese de que el electrodoméstico esté nivelado antes de introducir alimentos.
- Le recomendamos que limpie todos los estantes y bandejas con un trapo humedecido con agua tibia y una cucharadita de bicarbonato sódico antes de usar el electrodoméstico. Después de limpiarlo, enjuáguelo con agua tibia y séquelo.

## Si el frigorífico no cuenta con un condensador de ventilador

- Instale el aparato usando las guías de separación de plástico, que podrá ver en el condensador, en la parte trasera del electrodoméstico. Gírelas 90 grados (tal como se indica en el diagrama). Esto evitará que el condensador entre en contacto con la pared.
- El frigorífico debe colocarse contra una pared, a una distancia de separación máxima de 75 mm.

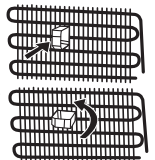

## CAPÍTULO -1: ADVERTENCIAS GENERALES

### Antes de usar el frigorífico congelador



- Antes de instalar el frigorífico congelador, compruebe si presenta daños visibles. No debe instalar ni usar el frigorífico congelador si está dañado.
- Cuando utilice el frigorífico congelador por primera vez, manténgalo en posición vertical durante al menos 3 horas antes de conectar la alimentación. Esto permitirá un funcionamiento eficiente y evitará daños en el compresor.
- Es posible que note un ligero olor cuando utilice el frigorífico congelador por primera vez. Es algo perfectamente normal e irá desapareciendo a medida que el frigorífico se vaya enfriando.

### Información sobre la tecnología de refrigeración de nueva generación

Los frigoríficos congelador que cuentan con tecnología de refrigeración de nueva generación tienen un sistema que funciona de forma distinta a los frigoríficos-congeladores estáticos. En los frigoríficos congelador normales, el aire húmedo que entra en el congelador y el vapor de agua que sale de los alimentos se convierten en escarcha en el compartimento del congelador. Para deshacer esa escarcha o, en otras palabras, para descongelarla, hay que desenchufar el frigorífico. Para que los alimentos se mantengan fríos durante la descongelación, el usuario debe guardarlos en otro lugar y debe limpiar los restos de hielo y la escarcha acumulada.

Esta situación es totalmente distinta en los compartimentos de los congeladores equipados con la tecnología de refrigeración de nueva generación. Mediante un ventilador, se sopla aire frío y seco por el compartimento del congelador. Debido al aire frío que se sopla fácilmente por el compartimento, incluso en los espacios que quedan entre los estantes, los alimentos se congelan de manera uniforme y adecuada. Y no se genera escarcha.

La configuración del compartimento del frigorífico será casi idéntica a la del compartimento del congelador. El aire generado por el ventilador que se encuentra en la parte superior del compartimento del frigorífico se enfría mientras pasa a través del hueco que queda detrás del conducto de aire. Al mismo tiempo, se sopla aire a través de los orificios del conducto de aire, de forma que el proceso de refrigeración finaliza correctamente en el compartimento del frigorífico. Los orificios del conducto de aire se han diseñado para que la distribución de aire sea uniforme en todo el compartimento.

Como no pasa aire entre el compartimento del congelador y el del frigorífico, los olores no se mezclan. Como resultado, el frigorífico con tecnología de refrigeración de nueva generación resulta fácil de usar y le permite contar con un volumen enorme y un aspecto estético.

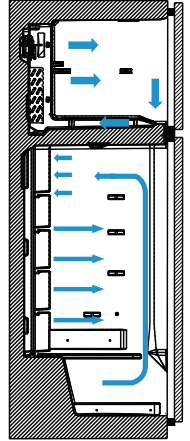

## CAPÍTULO -2: SU FRIGORÍFICO CONGELADOR

Este electrodoméstico no está destinado para su uso como un electrodoméstico integrado.

Cuando la iluminación y el termostato están situados en la parte posterior

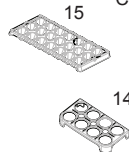
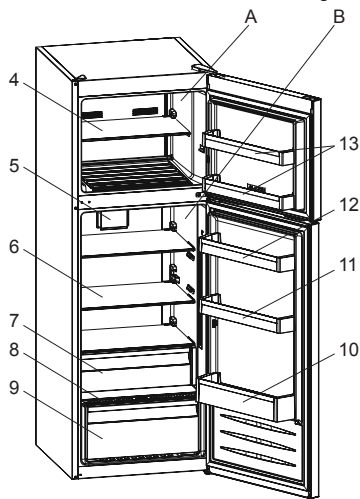

- A) Compartimento de congelador  
 B) Compartimento de refrigerador
- 1) Selector del termostato
  - 2) Caja/Cubierta de la luz del refrigerador
  - 3) Caja/Cubierta de la luz del congelador \*
  - 4) Estante de congelador
  - 5) Turboventilador \*
  - 6) Estantes de refrigerador
  - 7) Estante del enfriador \*
  - 8) Cubierta de cajón para fruta y verdura
  - 9) Cajón para fruta y verdura
  - 10) Estante portabotellas
  - 11) Estante de puerta regulable \* / Estante de puerta

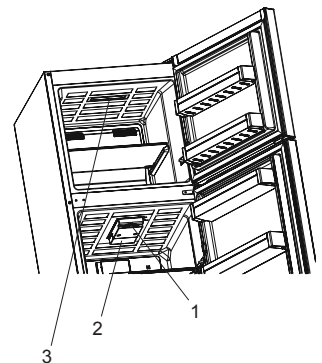

- 12) Estante de puerta
- 13) Estantes de puerta del congelador \*
- 14) Huevera
- 15) Cubitera

\* En algunos modelos

Esta figura se ha dibujado con fines informativos para mostrar los diversos accesorios y piezas del electrodoméstico. Las piezas pueden variar según el modelo del electrodoméstico.

## CAPÍTULO -2: SU FRIGORÍFICO CONGELADOR

### Notas generales:

**Compartimiento de alimentos frescos (frigorífico):** Se garantiza un uso más eficiente de la energía con una disposición uniforme de los cajones en la parte inferior del electrodoméstico y de los estantes, la posición de los cajones de la puerta no afecta el consumo de energía.

**Compartimiento del congelador (congelador):** Según la disposición de los cajones y los estantes bandejas podrá hacer un uso más eficiente de la energía. Estos se encuentran en posición de existencias.

## CAPÍTULO -3: USO DEL FRIGORÍFICO CONGELADOR

### Ajuste del termostato

El termostato del congelador y del frigorífico ajusta automáticamente la temperatura interna de los compartimentos. Gire el botón de la posición 1 a la 5 para variar la temperatura. Coloque el termostato un poco más alto cuando haga frío para reducir el consumo de energía.

#### Nivel del termostato

- 1 – 2:** Coloque el botón entre la posición mínima y la posición intermedia para guardar alimentos durante poco tiempo en el compartimento del congelador.
- 3 – 4:** Para guardar alimentos durante mucho tiempo en el compartimento del congelador, coloque el botón en la posición intermedia.
- 5 – MAX:** Para congelar alimentos frescos. El electrodoméstico tendrá que funcionar durante más tiempo. Cuando se alcance el nivel de refrigeración necesario, el termostato debe ajustarse a un valor intermedio.

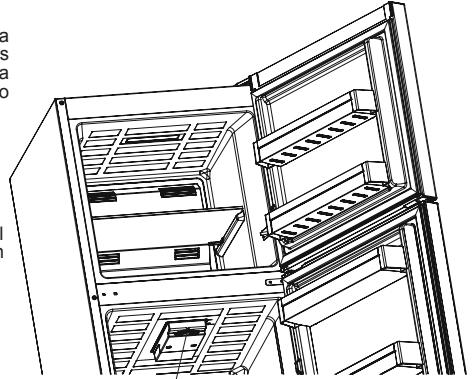

Selector del termostato

### Advertencias relativas a los ajustes de temperatura

- Los ajustes de temperatura se deben hacer de acuerdo con la frecuencia de apertura de la puerta y la cantidad de alimentos que se guarden en el frigorífico.
- Este frigorífico se ha diseñado para que funcione con todas las temperaturas ambiente. Si la temperatura ambiente es inferior a -5 °C, no se recomienda guardar alimentos en el compartimento del frigorífico porque los alimentos que se coloquen allí estarán a una temperatura demasiado parecida a la temperatura ambiente. Por lo tanto, se congelarán. Puede guardar alimentos en el compartimento del frigorífico a una temperatura de hasta -5 °C. Gracias a su algoritmo especial, el electrodoméstico mantendrá los alimentos a una temperatura ambiente baja (inferior a -5 °C) sin que se produzca ningún problema.
- No realice otro ajuste antes de completar un ajuste.
- Para que se refrigere completamente, el frigorífico congelador debe funcionar continuamente durante un periodo de hasta 24 horas, dependiendo de la temperatura ambiente, después de enchufarlo. Mantenga cerradas las puertas del frigorífico en la medida de lo posible durante este tiempo y guarde una cantidad mínima de alimentos en él.
- Si el aparato se desconecta o se desenchufa, deberá esperar al menos 5 minutos antes de volver a poner en marcha o enchufar el aparato, para no dañar el compresor.
- El frigorífico se ha diseñado para funcionar en los intervalos de temperatura ambiente indicados en las normas, de acuerdo con la clase de clima indicado en la etiqueta de información. No se recomienda que el frigorífico congelador se utilice a temperaturas que queden fuera del intervalo de temperatura indicado en términos de eficiencia de refrigeración.

#### Nota:

Este electrodoméstico se ha diseñado para que funcione a una temperatura ambiente de 43 °C. A una temperatura inferior a -5 °C, no debe usar el compartimento del frigorífico, ya que si coloca alimentos en él, se congelarán. Puede seguir usando el compartimento del congelador.

- Este electrodoméstico se ha diseñado para usarlo a una temperatura ambiente entre 10 y 43 °C.

#### Tipo de clima y significado:

**T (tropical):** Este electrodoméstico de refrigeración está destinado para su uso a temperaturas ambiente que oscilan entre los 16 °C y los 43 °C.

**ST (subtropical):** Este electrodoméstico de refrigeración está destinado para su uso a temperaturas ambiente que oscilan entre los 16 °C y los 38 °C.

**N (templado):** Este electrodoméstico de refrigeración está destinado para su uso a temperaturas ambiente que oscilan entre 16 °C y 32 °C.

**SN (temperatura extendida):** Este electrodoméstico de refrigeración está destinado para su uso a temperaturas ambiente que oscilan entre 10 °C y 32 °C.

## CAPÍTULO -3: USO DEL FRIGORÍFICO CONGELADOR

### Indicador de temperatura

Para facilitarle su ajuste, lo hemos equipado con un indicador de temperatura ubicado en la zona más fría. Para conservar mejor los alimentos en el frigorífico, especialmente en la zona más fría, asegúrese de que aparezca el mensaje "OK" en el indicador de temperatura. Si no aparece "OK", esto significa que la temperatura no se ha ajustado correctamente.

Como "OK" aparece en negro, resultará difícil ver esta señal si el indicador de temperatura no está bien iluminado. Para poder ver esta señal correctamente, debe haber suficiente luz.

Cada vez que se cambie el dispositivo de ajuste de temperatura, espere a que se establezca la temperatura del interior del electrodoméstico antes de continuar, si es necesario, con un nuevo ajuste de la temperatura. Cambie la posición del dispositivo de ajuste de temperatura progresivamente y espere al menos 12 horas antes de iniciar una nueva comprobación y realizar un posible cambio.

**NOTA:** Tras abrir repetidamente la puerta (o mantenerla abierta durante mucho tiempo) o después de introducir alimentos frescos en el electrodoméstico, es normal que la indicación "OK" no aparezca en el indicador de ajuste de temperatura. Si se produjera una acumulación anómala de cristales de hielo (en la pared inferior del electrodoméstico) del compartimento del frigorífico, el evaporador (electrodoméstico sobrecargado, alta temperatura ambiente, aperturas frecuentes de la puerta), coloque el dispositivo de ajuste de temperatura en una posición más baja hasta que comiencen de nuevo los periodos de desactivación del compresor.

### Coloque los alimentos en la zona más fría del frigorífico



Los alimentos se conservarán mejor si los coloca en la zona de refrigeración más adecuada. La zona más fría se encuentra justo encima del cajón.

El símbolo siguiente indica la zona más fría del frigorífico.

Para asegurarse de que la temperatura de esta zona sea baja, asegúrese de que el estante se encuentre al mismo nivel que este símbolo, como se indica en la ilustración. El límite superior de la zona más fría se indica en el lado inferior del adhesivo (cabeza de la flecha). El estante superior de la zona más fría debe encontrarse al mismo nivel que la cabeza de la flecha. La zona más fría se encuentra por debajo de este nivel.

Como estos estantes pueden extraerse, asegúrese de que siempre se encuentren al mismo nivel que estos límites de zona descritos en los adhesivos, para garantizar las temperaturas de esta zona.

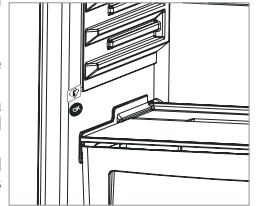

### Accesorios

Recipiente para hielo

- Rellene el recipiente para hielo con agua y colóquelo en el compartimento congelador.
- Cuando el agua se haya transformado en hielo completamente, puede retorcer la bandeja tal como se indica más abajo, para extraer los cubitos de hielo.

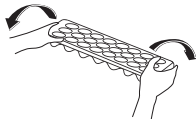

### Control de Humedad para Alimentos Frescos (En algunos modelos)

Cuando el indicador de frescura está en la posición de cerrado, permite que las frutas y verduras frescas se conserven durante más tiempo.

En caso de que el compartimento para frutas y verduras esté totalmente lleno, deberá abrir el dial fresco ubicado delante del compartimento para frutas y verduras. Con esta rueda, se controlará mejor el aire y la humedad relativa del interior del verdulero para aumentar la vida de los alimentos.

Deberá abrir la tapilla de detrás del estante de vidrio, en caso de que observe condensaciones en él.

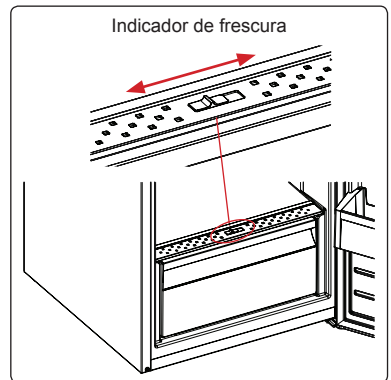

## CAPÍTULO -3: USO DEL FRIGORÍFICO CONGELADOR

### Estantería de puerta Adapti-Lift (En algunos modelos)

Puede realizar seis ajustes de altura diferentes para crear las zonas de almacenamiento que necesite con Adapti-Lift.

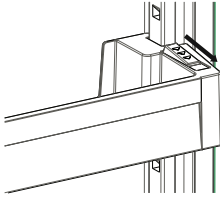

Fig.1

**Para cambiar la posición del Adapti-Lift**, coja la parte inferior de la estantería y tire de los botones laterales de la estantería de la puerta en la dirección de la flecha (Fig. 1)

Coloque la estantería de la puerta a la altura que necesite moviéndola hacia arriba y hacia abajo.

Después de obtener la posición a la que desee ubicar la estantería de la puerta, suelte los botones laterales de la estantería de la puerta, muevala hacia arriba y hacia abajo y asegúrese de fijarla.

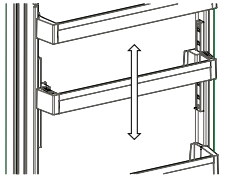

Fig.2

**Nota:** Antes de cargar la estantería móvil de la puerta, debe cogerla desde la base. De lo contrario, la estantería de la puerta podría soltarse de las guías debido al peso. Lo que provocaría daños en la estantería de la puerta o en las guías.

**Las descripciones visuales y de texto del apartado dedicado a los accesorios pueden variar según el modelo.**

### Limpieza

- **Asegúrese de desenchufar el frigorífico antes de limpiarlo.**
- No limpie el frigorífico vertiendo agua encima.
- Puede limpiar el interior y el exterior con un trapo suave o una esponja y agua tibia con jabón.
- Extraiga las piezas individualmente y límpielas con agua con jabón. No debe lavarlas en una lavadora.
- Nunca debe usar materiales inflamables, explosivos o corrosivos como disolventes, gases o ácidos de limpieza.
- Debe limpiar el condensador con una escoba, al menos una vez al año, para ahorrar energía y aumentar la productividad.

**Asegúrese de que el frigorífico esté desenchufado cuando lo limpie.**

### Sustitución del LED (si se utiliza un LED como iluminación)

Para iluminar el electrodoméstico se utilizan una tira LED en el compartimento del congelador y dos tiras LED en el compartimento del frigorífico.

Póngase en contacto con el servicio de asistencia de Sharp, ya que los cambios solo deben ser llevados a cabo por personal autorizado.

**Nota:** Los números y la ubicación de las tiras LED pueden variar según los distintos modelos.

## CAPÍTULO -4: GUÍA DE CONSERVACIÓN DE ALIMENTOS

Para que el frigorífico funcione en condiciones normales es suficiente ajustar el termostato a "2 o 3".

### Compartimento del frigorífico

- Para reducir la acumulación de escarcha, nunca debe colocar líquidos en recipientes no sellados en el compartimento del frigorífico.
- Los alimentos tibios o calientes deben enfriarse antes de guardarlos. Esto ayuda a reducir el consumo de energía.
- Para evitar que se acumule escarcha, asegúrese de que no haya nada en contacto con la pared trasera.
- La zona más fría del frigorífico se encuentra en la parte inferior. Recomendamos que se use esta zona para guardar los alimentos más perecederos, como pescado, comidas preparadas, productos de panadería o productos lácteos. La zona más caliente es el estante superior de la puerta. Le recomendamos que guarde aquí la mantequilla o el queso.

### Nota importante:

- Tape los platos preparados cuando los coloque en el frigorífico. Colóquelos en el frigorífico cuando se hayan enfriado; de lo contrario, la temperatura o la humedad del interior del frigorífico aumentarán, lo que provocará que el frigorífico trabaje más. Además, al tapar los alimentos y las bebidas se conserva su sabor y su aroma.
- No debe guardar patatas, cebollas y ajo en el frigorífico.
- Evite que los alimentos entren en contacto con el sensor de temperatura que se encuentra en el compartimento del frigorífico. Para mantener la temperatura óptima de conservación en el compartimento del frigorífico, los alimentos no deben entrar en contacto con el sensor.

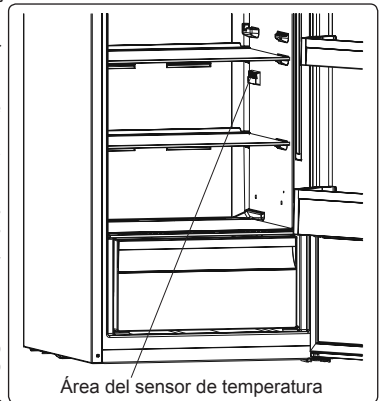

## CAPÍTULO -4: GUÍA DE CONSERVACIÓN DE ALIMENTOS

- Para condiciones de uso normales, bastará con ajustar la temperatura de su refrigerador a +4 °C.
- La temperatura del compartimento del frigorífico debe estar en el rango de 0 a 8 °C, los alimentos frescos por debajo de 0 °C se congelan y se pudren, la carga bacteriana aumenta por encima de 8 °C, y se estropean.
- No coloque comida caliente en el refrigerador, espere a que se enfríe. Los alimentos calientes aumentan el grado de su refrigerador y causan intoxicación alimentaria, así como el deterioro innecesario de la comida.
- La carne, el pescado, etc. deben almacenarse en el compartimento de refrigeración de la comida, y el compartimento de las verduras es preferible para las verduras. (si está disponible)
- Para evitar la contaminación cruzada, los productos cárnicos y las frutas y verduras no se deben almacenar juntos.
- Los alimentos deben colocarse en recipientes cerrados o cubiertos para evitar la humedad y los olores.

### Compartimento del congelador

- Utilice el congelador para guardar alimentos congelados durante largos periodos y hacer cubitos de hielo.
- Para congelar alimentos frescos: asegúrese de que la máxima cantidad posible de superficie de los alimentos estén en contacto con la superficie de enfriamiento.
- No coloque alimentos frescos a los lados de los alimentos congelados, ya que podrían descongelarlos.
- Cuando congele alimentos frescos (por ejemplo, carne, pescado y carne picada), divídalos en porciones.
- Una vez que la unidad se haya descongelado, recuerde que debe consumirlos en un breve periodo.
- Nunca debe colocar alimentos calientes en el compartimento del congelador.
- Siempre debe seguir atentamente las instrucciones que se indican en los envases de alimentos congelados. Si no se proporcionara ninguna información, los alimentos no deben conservarse durante más de tres meses a partir de la fecha de compra.
- Cuando compre alimentos congelados, asegúrese de que se hayan congelado a temperaturas adecuadas y que el envase esté intacto.
- Los alimentos deben transportarse en recipientes adecuados para mantener su calidad y deben guardarse en el congelador lo antes posible.
- Si un envase de alimentos congelados presenta indicios de humedad e hinchazón anormal, se ha conservado previamente a una temperatura inadecuada y el contenido se ha deteriorado.
- La vida útil de conservación de los alimentos congelados depende de la temperatura ambiente, los ajustes del termostato, la frecuencia de apertura de la puerta, el tipo de alimento y el tiempo necesario para transportar el producto de la tienda a casa. Siempre debe seguir las instrucciones impresas en el envase y nunca debe superar la fecha máxima de consumo indicada.

Si decide abrir la puerta del congelador inmediatamente después de cerrarla, es posible que le resulte difícil abrirla. Esto es algo normal y la puerta se abrirá fácilmente una vez que el congelador haya alcanzado una situación de equilibrio.

### Nota importante:

- *Los alimentos congelados, cuando se descongelan, deben cocinarse como los alimentos frescos. Si no se cocinan después de descongelarse, NUNCA deben volver a congelarse.*
- El sabor de algunas especias de platos cocinados (anís, albahaca, berro de agua, vinagre, especias surtidas, jengibre, ajo, cebolla, mostaza, tomillo, mejorana, pimienta negra, etc.) varía y los alimentos generan un sabor fuerte cuando se conservan durante un largo periodo. Por lo tanto, solo debe añadir una pequeña cantidad de especias si va a congelar el alimento, o añadir la especia en cuestión una vez el alimento se haya descongelado.
- El periodo de conservación de los alimentos depende de la grasa utilizada. Las grasas adecuadas son la margarina, la grasa de ternera, el aceite de oliva y la mantequilla; las grasas inadecuadas son el aceite de cacahuete y la grasa de cerdo.
- Los alimentos líquidos deben congelarse en recipientes de plástico y el resto de alimentos en film o bolsas de plástico.



En algunos modelos, no se deben superar las líneas de carga mientras se está cargando el compartimento del congelador. De lo contrario, la puerta podría quedar abierta. Si la puerta del compartimento del congelador se quedara abierta, se podría formar escarcha en él. El problema no se repetirá una vez haya limpiado la zona de escarcha y se asegure de que la puerta quede bien cerrada. Además, si la puerta del compartimento del congelador o del frigorífico no se cierra, aumentará el consumo de energía.

Si se colocan alimentos en el orificio de aspiración de aire al extraer el estante inferior que se encuentra en la puerta del congelador, se reducirá el rendimiento del frigorífico. Por lo tanto, tenga cuidado al cargar el compartimento del congelador, de forma que no tape el orificio de aspiración de aire.

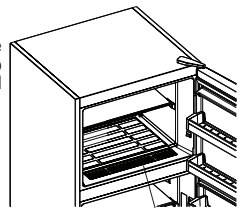

Orificio de aspiración de aire

## CAPÍTULO -5: INVERSIÓN DE LA PUERTA

### Reposicionamiento de la puerta

- Dependiendo del frigorífico congelador que tenga, es posible invertir las puertas.
- No es posible cuando la parte delantera del electrodoméstico tenga tiradores.
- Si su modelo no tiene tiradores, se podrán invertir las puertas, pero la operación debe ser llevada a cabo por personal autorizado. Avise al servicio técnico de Sharp.

## CAPÍTULO -6: RESOLUCIÓN DE PROBLEMAS

### Si el frigorífico no funciona:

- ¿Se ha producido un corte eléctrico?
- ¿El enchufe está conectado correctamente a la toma de corriente?
- ¿Se ha fundido el fusible de la toma a la que está conectado el enchufe o el fusible principal?
- ¿Se ha producido algún fallo en la toma? Para comprobarlo, enchufe el frigorífico a una toma de corriente que sí esté funcionando.

### Si el frigorífico no enfría lo suficiente:

- ¿El ajuste de temperatura es correcto?
- ¿La puerta del frigorífico se abre con frecuencia y se deja abierta durante mucho tiempo?
- ¿La puerta del frigorífico está cerrada correctamente?
- ¿Ha introducido un plato o un alimento en el frigorífico que esté en contacto con la pared trasera del electrodoméstico, de forma que impide la circulación de aire?
- ¿El frigorífico está demasiado lleno?
- ¿Hay una distancia adecuada entre el frigorífico y las paredes trasera y lateral?
- ¿La temperatura ambiente se encuentra en el intervalo de valores especificado en el manual de instrucciones?

### Si los alimentos del frigorífico están demasiado fríos

- ¿El ajuste de temperatura es correcto?
- ¿Se han guardado muchos alimentos recientemente en el frigorífico? En caso afirmativo, es posible que el frigorífico esté enfriando excesivamente los alimentos que están en el compartimento del frigorífico, que funcionará durante más tiempo para enfriarlos.

### Si el frigorífico funciona haciendo demasiado ruido:

Para mantener el nivel de refrigeración configurado, el compresor puede activarse de vez en cuando. Los ruidos en el frigorífico son normales en ese caso y se deben a su funcionamiento. Cuando se alcance el nivel de refrigeración necesario, los ruidos se reducirán automáticamente. Si los ruidos continúan:

- ¿El electrodoméstico está estable? ¿Están ajustadas las patas?
- ¿Hay algo detrás del frigorífico?
- ¿Están vibrando los estantes o los recipientes de los estantes? Si es así, vuelva a colocar los estantes o los recipientes.
- ¿Están vibrando los objetos colocados en el frigorífico?

### Ruidos normales:

#### Ruido de crujidos (hielo que cruje):

- Durante la descongelación automática.
- Cuando el electrodoméstico se enfría o se calienta (debido a la expansión del material del electrodoméstico).

**Crujidos cortos:** Se escuchan cuando el termostato conecta o desconecta el compresor.

**Ruido del compresor (ruido normal del motor):** Este ruido significa que el compresor funciona normalmente. El compresor puede hacer más ruido durante un breve espacio de tiempo cuando se activa.

**Ruido de burbujas y salpicaduras:** Este ruido es provocado por el flujo del refrigerante en los tubos del sistema.

**Ruido de flujo de agua:** Ruido normal del flujo de agua que pasa por el contenedor de evaporación durante la descongelación. Este ruido se puede oír durante la descongelación.

**Ruido de soplado de aire (ruido normal de ventilador):** Este ruido se puede oír en un frigorífico No Frost durante el funcionamiento normal del sistema debido a la circulación de aire.

### Si se acumula humedad en el interior del frigorífico:

- ¿Se han envasado correctamente los alimentos? ¿Los contenedores se han secado bien antes de colocarlos en el frigorífico?
- ¿La puerta del frigorífico se abre con mucha frecuencia? Cuando la puerta se abre, la humedad del aire ambiente entra en el frigorífico. En particular, si el índice de humedad de la habitación es demasiado alto, cuanto mayor sea la frecuencia con que se abre, más rápidamente se producirá la humidificación.
- Es normal que se formen gotas de agua en la pared trasera después del proceso automático de descongelación. (En los modelos estáticos)

### Si las puertas no se abren y se cierran correctamente:

- ¿Los envases de alimentos impiden que se cierre la puerta?
- ¿Los compartimentos de la puerta, los estantes y los cajones están colocados correctamente?
- ¿Las juntas de la puerta están rotas o desgastadas?

## CAPÍTULO -6: RESOLUCIÓN DE PROBLEMAS

- ¿El frigorífico se encuentra en una superficie plana?

### **Si los bordes del arcón del frigorífico que están en contacto con la junta de la puerta están calientes:**

En particular en verano (cuando hace calor), las superficies de contacto de la junta pueden calentarse durante el funcionamiento del compresor; esto es algo normal.

#### **NOTAS IMPORTANTES:**

- El fusible de protección térmica del compresor se desconectará si se producen cortes repentinos de electricidad o después de desenchufar el electrodoméstico, porque el gas del sistema de refrigeración no está estabilizado. Esto es algo muy normal y el frigorífico volverá a funcionar en 4 o 5 minutos.
- La unidad de refrigeración del frigorífico está oculta en la pared trasera. Por lo tanto, pueden aparecer gotas de agua o hielo en la superficie trasera del frigorífico debido al funcionamiento del compresor en intervalos específicos. Esto es normal. No es necesario iniciar la descongelación manual a menos que se forme demasiado hielo.
- Desenchufe el frigorífico si no lo va a utilizar durante mucho tiempo (por ejemplo, durante las vacaciones de verano). Limpie el frigorífico de acuerdo con el capítulo dedicado a la limpieza y deje la puerta abierta para evitar humedad y olores.
- El electrodoméstico que ha comprado se ha diseñado para un uso doméstico y únicamente se puede utilizar en viviendas y con los fines indicados. No es adecuado para uso comercial. Si el consumidor utiliza el electrodoméstico de alguna manera no conforme con estas características, insistimos en que el fabricante y el distribuidor no serán responsables de ningún tipo de reparación o fallo durante el periodo de garantía.
- Si el problema continúa tras haber seguido todas las instrucciones mencionadas anteriormente, consulte a un proveedor de servicios autorizado.

## CAPÍTULO -7: SUGERENCIAS PARA AHORRAR ENERGÍA

1. Siempre debe dejar que los alimentos se enfríen antes de guardarlos en el electrodoméstico.
2. Descongele los alimentos en el compartimento del frigorífico; esto le ayudará a ahorrar energía.

## CAPÍTULO -8: DATOS TÉCNICOS

La información técnica se encuentra en la placa de datos técnicos en el lado interior izquierdo del aparato y en la etiqueta de energía.

El código QR de la etiqueta energética suministrada con el aparato proporciona un enlace web a la información relacionada con el rendimiento del aparato en la base de datos de EU ÉPREL.

Guarde la etiqueta de energía como referencia junto con el manual de usuario y todos los demás documentos que se proporcionan con este aparato.

También puede encontrar la misma información en ÉPREL utilizando el enlace <https://eprel.ec.europa.eu> y el nombre del modelo y el número de producto que se encuentra en la placa de características del aparato.

## CAPÍTULO -9: INFORMACIÓN PARA EL USUARIO

Utilice siempre recambios originales.

Cuando comunique con nuestro Centro de Servicio Autorizado, asegúrese de tener los siguientes datos: Modelo, Número de serie e Índice de servicio.

La información puede encontrarla en la placa de características. Sujeto a cambios sin previo aviso.

Los recambios originales de algunos componentes específicos están disponibles solamente durante los 7-10 primeros años desde la puesta en el mercado de la última unidad del modelo.

Visite nuestro sitio web:  
[www.sharphomeappliances.com](http://www.sharphomeappliances.com)

# Conteúdos

CAPÍTULO 1: AVISOS GERAIS .....	64
CAPÍTULO 2: O SEU FRIGIRÍFICO CONGELADOR .....	68
CAPÍTULO 3: UTILIZAÇÃO DO FRIGIRÍFICO CONGELADOR .....	69
CAPÍTULO 4: GUIA DO ARMAZENAMENTO DE ALIMENTOS .....	71
CAPÍTULO 5: INVERSÃO DA PORTA.....	73
CAPÍTULO 7: DICAS PARA POUPAR ENERGIA.....	74
CAPÍTULO 8: DADOS TÉCNICOS .....	74
CAPÍTULO 9:SERVIÇO E ASSISTÊNCIA AO CONSUMIDOR .....	74

O seu frigorífico está em conformidade com as atuais exigências de segurança. O uso inadequado pode levar a lesões pessoais e danos na propriedade. Para evitar o risco de danos, leia cuidadosamente este manual antes de usar o frigorífico pela primeira vez. Ele contém importantes informações de segurança sobre a instalação, segurança, uso e manutenção do seu frigorífico. Guarde este manual para uso futuro.





**INCÊNDIO**

**Aviso; Risco de incêndio/materiais inflamáveis**

## CAPÍTULO 1: AVISOS GERAIS

 **AVISO:** Mantenha as aberturas de ventilação do frigorífico desobstruídas.

 **AVISO:** Não use eletrodomésticos mecânicos ou outros meios para acelerar o processo de descongelação.

 **AVISO:** Não use outros eletrodomésticos elétricos dentro do frigorífico.

 **AVISO:** Não danifique o circuito de refrigeração.

 **AVISO:** Quando posicionar o aparelho, certifique-se de que o cabo de alimentação não está preso ou danificado.

 **AVISO:** Não coloque várias tomadas portáteis ou fontes de alimentação portáteis na parte traseira do aparelho.

 **AVISO:** Para evitar lesões ou danos pessoais, este eletrodoméstico deve ser instalado de acordo com as instruções do produtor.

 A pequena quantidade de refrigerante usada neste frigorífico é de R600a (um isobuteno) amigo do ambiente, que é inflamável e explosivo se for inflamado em condições fechadas.

- \* Quando transportar e colocar o frigorífico, não danifique o circuito de gás refrigerador.
- \* Não armazene nenhuns recipientes com materiais inflamáveis, tais como latas de spray ou cartuchos de recarga de extintores de incêndio nas proximidades do frigorífico.
- \* Este eletrodoméstico foi projetado para ser usado em ambientes domésticos e aplicações semelhantes, tais como:
  - zonas de cozinha de pessoal em lojas, escritórios ou outros ambientes de trabalho
  - casas de campo e por clientes em hotéis, motéis e outro tipo de ambientes residenciais
  - bed and breakfast type environments
  - catering e aplicações semelhantes não retalhistas.

## CAPÍTULO 1: AVISOS GERAIS

- \* O seu frigorífico exige um fornecimento de energia de 220-240V, 50Hz. Não use nenhum outro tipo de fornecimento. Antes de ligar o seu frigorífico, verifique se a informação na placa de dados (voltagem e potência de ligação) corresponde ao fornecimento de energia. Em caso de dúvida, consulte um electricista qualificado.
- \* Este eletrodoméstico pode ser usado por crianças a partir dos 8 anos e pessoas com capacidades físicas, sensoriais ou mentais reduzidas, ou falta de experiência e conhecimentos, caso lhes seja dada supervisão ou instruções relativas ao uso do eletrodoméstico de um modo seguro e compreendam o risco envolvido. As crianças não devem brincar com o eletrodoméstico. A limpeza e a manutenção do utilizador não devem ser feitas por crianças sem supervisão.
- \* Crianças com idades entre 3 e 8 anos podem encher e esvaziar eletrodomésticos de refrigeração. As crianças não devem efetuar a limpeza ou a manutenção do eletrodoméstico; crianças muito pequenas (0–3 anos) não devem utilizar os eletrodomésticos; crianças pequenas (3–8 anos) apenas podem utilizar os eletrodomésticos de forma segura sob supervisão constante; crianças mais velhas (8–14 anos) e pessoas vulneráveis podem utilizar os eletrodomésticos de forma segura após terem sido supervisionadas ou recebido as instruções adequadas relativamente à utilização do eletrodoméstico. As pessoas muito vulneráveis apenas podem utilizar os eletrodomésticos em segurança sob supervisão constante.
- \* Um cabo de alimentação/tomada danificado pode provocar um incêndio ou dar um choque elétrico. Quando danificado, deve ser substituído. Isto deve ser feito apenas por pessoal qualificado.
- \* Este aparelho não se destina à utilização em altitudes superiores a 2000 m.

### **De forma a evitar que os alimentos fiquem contaminados, respeite as instruções que se seguem:**

- \* Manter a porta aberta durante longos períodos de tempo pode causar um aumento significativo da temperatura nos compartimentos do eletrodoméstico.
- \* Efetue uma limpeza regular das superfícies que entrem em contacto com qualquer alimento e dos sistemas de drenagem acessíveis.
- \* Armazene carne e peixe crus em recipientes adequados dentro do frigorífico, de forma que não entrem em contacto com os outros alimentos ou que não vertam para cima dos mesmos.
- \* Os compartimentos de duas estrelas para alimentos congelados são adequados para armazenar alimentos pré-congelados, para armazenar ou fazer gelado e cubos de gelo.
- \* Os compartimentos de uma, duas e três estrelas não são adequados para congelar alimentos frescos.
- \* Se o frigorífico ficar vazio durante longos períodos de tempo, este deve ser desligado, descongelado, limpo e seco, sendo necessário deixar a porta aberta para evitar o aparecimento de bolor dentro do eletrodoméstico.

# CAPÍTULO 1: AVISOS GERAIS

## Eliminação

- Todas as embalagens e materiais usados são amigos do ambiente e recicláveis. Elimine todas as embalagens de maneira amiga do ambiente. Consulte a sua câmara municipal para mais pormenores.
- Quando o eletrodoméstico for descartado, corte o cabo de alimentação elétrico e destrua a ficha e o cabo. Desabilite o fecho da porta para evitar que crianças fiquem presas lá dentro.
- Uma ficha cortada colocada numa tomada de 16 amp é um risco sério para a segurança (choque). Certifique-se de que a ficha cortada é eliminada de forma segura.

## Eliminação do seu eletrodoméstico velho

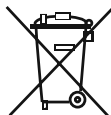

Este símbolo no produto ou embalagem significa que o produto não pode ser tratado como resíduo doméstico. Pelo contrário, deve ser entregue num posto de recolha de lixo com reciclagem de equipamento elétrico e eletrónico. Materiais reciclados ajudarão a preservar os nossos recursos naturais. Para informação mais detalhada sobre a reciclagem deste produto, contacte as autoridades locais, o serviço de eliminação de lixo doméstico ou a loja onde comprou este produto.

Peça às suas autoridades locais informações sobre a eliminação de REEE para efeitos de reutilização, reciclagem e recuperação.

## Notas:

- Por favor, leia o manual de instruções com cuidado antes de instalar e usar o eletrodoméstico. Não nos responsabilizamos por danos que resultem da má utilização.
- Siga todas as instruções do seu eletrodoméstico e guarde este manual num local seguro para resolver problemas que possam ocorrer no futuro.
- Este eletrodoméstico foi produzido para ser usado em casas particulares e só pode ser usado em ambientes domésticos e para os efeitos especificados. Não é adequado para uso comercial. Tal utilização anulará a garantia e a nossa empresa não será responsável por quaisquer perdas que possam ocorrer.
- Este eletrodoméstico foi produzido para ser usado em casas particulares e é adequado apenas para arrefecer / armazenar alimentos. Não é adequado para uso comercial e/ou para armazenar substâncias, exceto alimentos. A nossa empresa não se responsabiliza por quaisquer perdas devidas à utilização imprópria.



## Avisos de segurança

- Não use um cabo de extensão para ligar o seu frigorífico congelador à corrente elétrica principal.
- Não use adaptador de ficha.
- Um cabo de alimentação/tomada danificado pode provocar um incêndio ou dar-lhe um choque elétrico. Se estiver danificado, tem de ser substituído. Isto deve ser feito apenas por pessoal qualificado.
- Nunca enrosque o cabo de alimentação.
- Nunca toque no cabo de alimentação/tomada com as mãos molhadas, pois isto pode provocar um choque elétrico.
- Não coloque garrafas de vidro, nem latas de bebida no compartimento do congelador. As garrafas ou latas podem explodir.
- Quando retirar gelo feito no compartimento do congelador, não lhe toque, pois o gelo pode provocar uma queimadura de frio e/ou cortes devido ao gelo formado com pontas afiadas.
- Não remova itens do congelador com as mãos húmidas ou molhadas. Isto pode provocar abrasões na pele ou queimaduras de frio.
- Não volte a congelar alimentos depois de terem sido descongelados.

## Informação de instalação

*Antes de desmontar e manobrar o seu frigorífico congelador, reserve algum tempo para se familiarizar com as seguintes informações.*

- Coloque o seu frigorífico congelador longe de luz solar direta e de quaisquer fontes de calor, como um calorífero.
- O seu eletrodoméstico deve estar a pelo menos 50 cm de distância de fornos, fornos a gás e aquecedores, e deve estar a pelo menos 5 cm de distância de fornos elétricos.
- Não exponha o frigorífico a humidade ou chuva.
- O seu frigorífico deve ser colocado a pelo menos 20 mm de distância de outro congelador.
- É exigido um espaço vazio de pelo menos 150 mm por cima e atrás do seu frigorífico congelador. Não coloque nada em cima do frigorífico congelador.
- Para um funcionamento seguro, é importante que o seu frigorífico esteja seguro e equilibrado. Os pés ajustáveis são usados para nivelar o frigorífico congelador. Certifique-se de que o seu eletrodoméstico está nivelado antes de colocar quaisquer alimentos dentro dele.
- Recomendamos que limpe todas as prateleiras e tabuleiros com um pano embebido em água quente misturada com uma colher de chá de bicarbonato de sódio antes de usar. Depois de limpar, enxague com água quente e seque.

## Se o seu frigorífico não tiver um ventilador do condensador

- Instale usando as guias espaçadoras de plástico, que podem ser vistas no condensador na parte de trás do eletrodoméstico. Gire 90 graus (como apresentado no diagrama). Isto evitará que o condensador toque na parede.
- O frigorífico deve ser colocado junto a uma parede com um espaço livre que não exceda 75 mm.

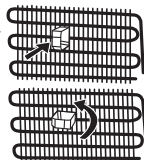

## CAPÍTULO 1: AVISOS GERAIS

### Antes de usar o seu frigorífico congelador



- Antes de colocar o seu frigorífico congelador, verifique se há danos visíveis. Não instale nem use o frigorífico congelador se estiver danificado.
- Quando usar o frigorífico congelador pela primeira vez, mantenha-o numa posição direita durante pelo menos 3 horas antes de ligar à tomada. Isto permitirá um funcionamento eficiente e evitará danos no compressor.
- Poderá notar um leve odor quando usar o frigorífico congelador pela primeira vez. Isso é perfeitamente normal e desaparecerá assim que começar a ficar frio.

### Informação sobre a tecnologia de arrefecimento de nova geração

Os frigoríficos congeladores com tecnologia de arrefecimento de nova geração têm um sistema de trabalho diferente dos frigoríficos congeladores estáticos. Num frigorífico congelador normal, o ar húmido que entra no congelador e o vapor de água que sai dos alimentos transformam-se em gelo no compartimento do congelador. De modo a derreter este gelo, ou seja, descongelar, o frigorífico tem de ser desligado da corrente. De modo a manter os alimentos frios durante o período de descongelar, o utilizador tem de armazená-los noutra local e de limpar o gelo restante e acumulado.

A situação é totalmente diferente nos compartimentos do congelador equipados com tecnologia de arrefecimento de nova geração. Com a ajuda da ventoinha, é soprado ar fresco e seco pelo compartimento do congelador. Como consequência do ar fresco que é facilmente soprado pelo compartimento, mesmo nos espaços entre as prateleiras, os alimentos são congelados de modo uniforme e adequado. E não haverá gelo.

A configuração do compartimento do frigorífico será praticamente a mesma que a do compartimento do congelador. O ar emitido pela ventoinha localizada no topo do compartimento do frigorífico é arrefecido enquanto passa pela fenda atrás do tubo de ventilação. Ao mesmo tempo, o ar é soprado através dos furos do tubo de ventilação, de modo a que o processo de arrefecimento seja terminado com sucesso no compartimento do frigorífico. Os furos no tubo de ventilação foram projetados para uma distribuição uniforme do ar através do compartimento. Como não passa ar entre o compartimento do congelador e do frigorífico, os cheiros não se misturarão. Como consequência, o seu frigorífico com tecnologia de arrefecimento de nova geração é fácil de usar e oferece-lhe o acesso a um enorme volume e a um aspeto estético.

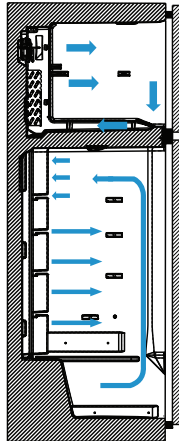

## CAPÍTULO 2: O SEU FRIGIRÍFICO CONGELADOR

Este eletrodoméstico não se destina a ser encastrado.

Quando a iluminação e o termóstato estão posicionados na parte superior

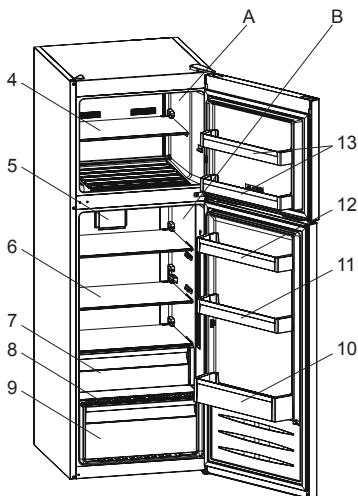

- A) Compartimento do congelador
- B) Compartimento do Frigorífico
- 1) Caixa do termóstato
- 2) Lampâda do frigorífico
- 3) Lampâda do congelador\*
- 4) Prateleira do congelador
- 5) Ventoinha turbo \*
- 6) Prateleiras do frigorífico
- 7) Compartimento de arrefecimento \*
- 8) Tampa da gaveta
- 9) Gavetas
- 10) Prateleira inferior do porta \*
- 11) Prateleira ajustável da porta \* / Prateleira de porta
- 12) Prateleira do porta
- 13) Prateleiras da porta do congelador \*
- 14) Suporte de ovos
- 15) Bandeja da caixa de gelo \*

\* Em alguns modelos

Este desenho foi feito para efeitos informativos, para apresentar as diferentes peças e acessórios do eletrodoméstico. As peças podem diferir de acordo com o modelo do eletrodoméstico.

## CAPÍTULO 2: O SEU FRIGIRÍFICO CONGELADOR

Compartimento de alimentos frescos (frigorífico): A utilização eficiente da energia é garantida pela configuração, com as gavetas na parte inferior do eletrodoméstico e uma distribuição uniforme das prateleiras, e a posição dos compartimentos das portas não afeta o consumo energético.

Compartimento para congelados (congelador): A utilização eficiente da energia é garantida pela configuração, com as gavetas e os compartimentos na posição de stock.

## CAPÍTULO 3: UTILIZAÇÃO DO FRIGIRÍFICO CONGELADOR

### Definições do termostato

O termostato do congelador e frigorífico regula automaticamente a temperatura do interior dos compartimentos. Gire o manípulo da posição 1 até à 5 para variar a temperatura. Defina o termostato para um pouco mais alto durante o tempo frio, para reduzir o consumo de energia.

#### Nível do termostato

- 1 - 2:** Coloque o manípulo entre a posição mínima e média para um armazenamento de alimentos a curto prazo no compartimento do congelador.
- 3 - 4:** Para um armazenamento de alimentos a longo prazo no compartimento do congelador, coloque o manípulo na posição média.
- 5 - MAX:** Para congelar alimentos frescos. O eletrodoméstico precisará de trabalhar mais tempo. Depois de atingir o nível de arrefecimento de que precisa, as definições do termostato devem ser colocadas no valor médio.

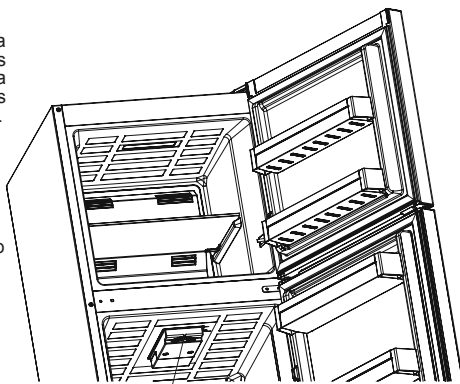

Caixa do termostato

### Avisos sobre as definições de temperatura

- As definições de temperatura devem ser feitas de acordo com a frequência com que a porta é aberta e a quantidade de alimentos guardados dentro do frigorífico.
- Este frigorífico foi projetado para trabalhar com todas as temperaturas ambiente. Se a temperatura ambiente for inferior a -5 °C, não é aconselhável guardar alimentos no compartimento do frigorífico, pois os alimentos que colocar neste compartimento terão uma temperatura demasiado aproximada à temperatura ambiente. Como consequência, serão congelados. Pode guardar os seus alimentos no compartimento do frigorífico até -5 °C. Graças ao seu algoritmo especial, o eletrodoméstico manterá os seus alimentos em condições de temperatura ambiente baixa (mais fria do que -5 °C) sem que ocorra qualquer problema.
- Não mude para outra definição sem ter completado uma definição.
- Para estar completamente arrefecido, o seu frigorífico congelador deve trabalhar continuamente durante 24 horas, dependendo da temperatura ambiente, depois de ter sido ligado. Mantenha as portas do seu frigorífico fechadas o máximo possível durante este tempo e guarde apenas uma quantidade mínima de alimentos nele.
- Se a unidade for desligada ou desligada da corrente, tem de esperar pelo menos 5 minutos antes de reiniciar ou voltar a ligar à corrente, de modo a não danificar o compressor.
- O seu frigorífico foi projetado para funcionar em intervalos de temperatura ambiente indicados nos standards, segundo a classe climática indicada na etiqueta de informação. Não é recomendado que o frigorífico congelador funcione fora dos intervalos de temperatura especificados, em termos de eficiência de arrefecimento.

#### Nota:

Este eletrodoméstico foi projetado para trabalhar com uma temperatura ambiente de 43 °C. Com uma temperatura ambiente abaixo de -5 °C não use o compartimento do frigorífico. Quando colocar alimentos no compartimento do frigorífico, estes irão congelar. Pode continuar a usar o compartimento do congelador.

- Este eletrodoméstico destina-se a ser usado com uma temperatura ambiente dentro do alcance de 10 °C - 43 °C.

#### Classe climática e significado:

**T (tropical):** Este aparelho de refrigeração destina-se a ser utilizado com temperaturas ambiente que vão dos 16 °C aos 43 °C.

**ST (subtropical):** Este aparelho de refrigeração destina-se a ser utilizado com temperaturas ambiente que vão dos 16 °C aos 38 °C.

**N (temperado):** Este aparelho de refrigeração destina-se a ser utilizado com temperaturas ambiente que vão dos 16 °C aos 32 °C.

**SN (temperado prolongado):** Este aparelho de refrigeração destina-se a ser utilizado com temperaturas ambiente que vão dos 10 °C aos 32 °C.

## CAPÍTULO 3: UTILIZAÇÃO DO FRIGIRÍFICO CONGELADOR

### Indicador de temperatura

Para ajudá-lo a definir melhor o seu frigorífico, equipámo-lo com um indicador de temperatura localizado na zona mais fria.

Para melhor armazenar alimentos no frigorífico, especialmente na zona mais fria, certifique-se de que a mensagem "OK" aparece no indicador de temperatura. Se não aparecer "OK", isto significa que a temperatura não foi devidamente definida.

Uma vez que "OK" aparece a preto, pode ser difícil ver esta indicação, caso o indicador de temperatura esteja mal iluminado. Para poder ver esta indicação adequadamente, tem de haver luz suficiente.

De cada vez que a definição de temperatura for alterada, espere que a temperatura interior do eletrodoméstico estabilize antes de avançar, se necessário, com uma nova definição de temperatura. Mude a posição do dispositivo de definição de temperatura progressivamente e espere pelo menos 12 horas antes de voltar a verificar e fazer uma eventual alteração.

**NOTA:** Depois de repetidas aberturas da porta (ou abertura prolongada), ou antes de colocar alimentos frescos no eletrodoméstico, é normal que o indicador "OK" não apareça no indicador da definição de temperatura. Se houver uma concentração anormal de cristais de gelo (parede inferior do eletrodoméstico) no evaporador do compartimento do frigorífico (eletrodoméstico sobrecarregado, elevada temperatura da divisão, abertura frequente da porta), coloque o dispositivo de definição de temperatura numa posição mais baixa até os períodos do compressor voltarem a ser obtidos.

### Armazene alimentos na zona mais fresca do frigorífico.



Os seus alimentos serão melhor armazenados se os colocar na zona mais fresca mais apropriada. A zona mais fresca é por cima da gaveta.

O seguinte símbolo indica a zona mais fresca do frigorífico.

Para se certificar que tem uma temperatura baixa nesta zona, certifique-se de que a prateleira está localizada ao nível deste símbolo, como

mostrado na ilustração.

O limite superior da zona mais fresca está indicado no lado inferior do autocolante (cabeça da seta). A prateleira superior da zona mais fresca deve estar ao mesmo nível que a cabeça da seta. A zona mais fresca é abaixo desse nível.

Como estas prateleiras são removíveis, certifique-se de que estão sempre ao mesmo nível do limite da zona, de modo a garantir a temperatura nesta área.

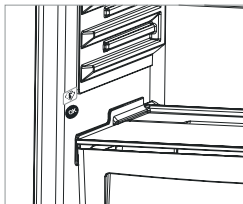

### Acessórios

Bandejas para o gelo

- Encha a bandeja de gelo de água e coloque no compartimento do congelador.
- Depois da água se transformar completamente em gelo, pode retorcer a bandeja como se mostra na Fig. para obter os cubos de gelo.



### Controlador de humidade (Em alguns modelos)

Quando o controlador de humidade está na posição fechado, permite guardar frutas e vegetais frescos durante mais tempo.

Se a gaveta da fruta e legumes estiver totalmente cheia, o botão de frescos, situado na parte da frente desta, deverá ser aberto.

Através deste ar na gaveta da fruta e legumes, a taxa de humidade é controlada e a durabilidade é otimizada.

Se observar alguma condensação na prateleira de vidro, o controlo de humidade deve ser mudado para a posição aberto.

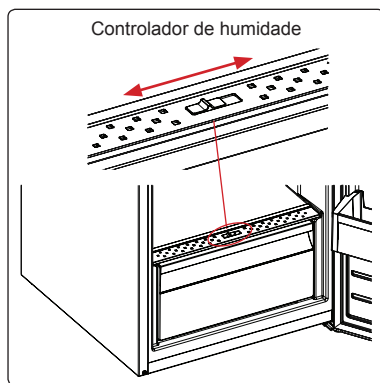

## CAPÍTULO 3: UTILIZAÇÃO DO FRIGIRÍFICO CONGELADOR

### Prateleira de porta Adapti-Lift (Em alguns modelos)

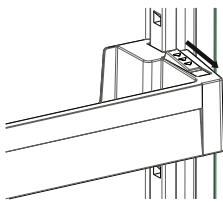

Fig.1

A Adapti-Lift disponibiliza seis ajustes de altura diferentes para providenciar as áreas de armazenamento que precisa.

**Para alterar a disposição da Adapti-Lift;** segure na parte de baixo da prateleira e puxe os botões na lateral da prateleira de porta na direção da seta (Fig.1)

Coloque a prateleira de porta à altura que deseja deslocando-a para cima e para baixo.

Depois de a colocar à altura desejada, solte os botões na parte lateral da prateleira de porta (Fig.2). Antes de soltar a prateleira de porta, tente movê-la para cima e para baixo de forma a certificar-se de que a prateleira de porta está fixa.

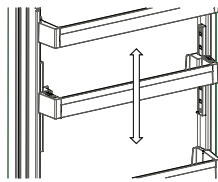

Fig.2

**Nota:** Antes de movimentar a prateleira de porta carregada, deve segurar a prateleira suportando a parte de baixo. Caso contrário, a prateleira de porta pode sair dos suportes devido ao peso. Desta forma, poderão ocorrer danos na prateleira de porta ou nos suportes.

*As descrições visuais e de texto da secção de acessórios podem variar de acordo com o modelo.*

### Limpeza

- **Certifique-se de que desliga o frigorífico da tomada antes de o limpar.**
- Não limpe o frigorífico deitando-lhe água.
- Pode limpar os lados interior e exterior com um pano suave ou uma esponja, usando água morna e com sabão.
- Retire as peças individualmente e limpe com água com sabão. Não lave na máquina de lavar loiça.
- Nunca use materiais inflamáveis, explosivos ou corrosivos, como diluente, gás ou ácido para limpar.
- Deve limpar o condensador com uma escova pelo menos uma vez por ano, de modo a poupar energia e a aumentar a produtividade.

**Certifique-se de que o frigorífico está desligado da corrente enquanto o limpa.**

### Substituição da lâmpada LED (se for usada iluminação LED)

Para iluminar o seu eletrodoméstico são usadas 1 tira LED no compartimento do congelador e 2 tiras LED no compartimento de arrefecimento.

Contacte o apoio ao cliente da Sharp, pois esta deve ser mudada apenas por pessoal autorizado.

**Nota:** O número e a localização das tiras LED pode ser alterado de acordo com diferentes modelos.

## CAPÍTULO 4: GUIA DO ARMAZENAMENTO DE ALIMENTOS

Será suficiente definir o termostato para "2 ou 3" para o frigorífico funcionar com condições de trabalho normais.

### Compartimento do frigorífico

- Para reduzir a formação de gelo, nunca coloque líquidos em recipientes destapados no compartimento do frigorífico.
- Deixe os alimentos mornos ou quentes arrefecer antes de os guardar. Isto ajuda a reduzir o consumo de energia.
- Para evitar a formação de gelo, certifique-se de que não há nada a tocar na parede de trás.
- A zona mais fria do frigorífico é em baixo. Recomendamos que use esta zona para armazenar alimentos que se estragam rapidamente, como peixe, pratos pré-cozinhados, bolos ou laticínios. A zona mais quente é a prateleira superior da porta. Recomendamos que aqui guarde manteiga ou queijo.

#### Nota importante:

- Cubra quaisquer pratos terminados quando os colocar no frigorífico. Coloque-os no frigorífico quando estiverem frios, caso contrário a temperatura/humidade dentro do frigorífico aumentará e isto fará o frigorífico trabalhar mais. Tapar alimentos e bebidas preserva também o seu sabor e aroma..
- Não se devem guardar no frigorífico batatas, cebolas, nem alho.
- Evite que os alimentos toquem no sensor de temperatura localizado no compartimento do frigorífico. De modo a manter uma preservação ótima da temperatura no compartimento do frigorífico, os alimentos não devem entrar em contacto com o sensor.
- Para condições normais de funcionamento, bastará ajustar a definição de temperatura do frigorífico para +4 °C.
- A temperatura do compartimento do frigorífico deve estar compreendida entre os 0 e os 8 °C. Abaixo dos 0 °C, os alimentos frescos ficam enregelados e apodrecidos, enquanto que, acima dos 8 °C, a carga bacteriana aumenta e estraga-os.
- Não coloque alimentos quentes imediatamente no frigorífico; aguarde para que a temperatura diminua, no exterior. Os alimentos quentes aumentam os graus de temperatura do frigorífico, o que provoca intoxicações alimentares e a deterioração desnecessária dos alimentos.

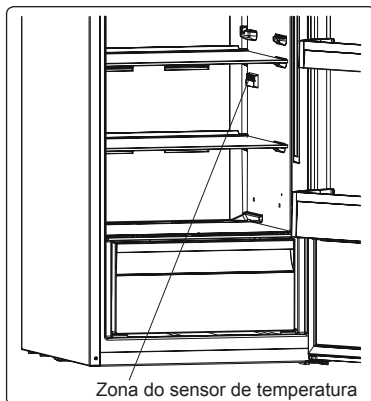

Zona do sensor de temperatura

## CAPÍTULO 4: GUIA DO ARMAZENAMENTO DE ALIMENTOS

- Carnes, peixes, etc., devem ser armazenados no compartimento do refrigerador dos alimentos, enquanto que o compartimento para legumes é indicado para legumes. (se disponível)
- Para evitar contaminação cruzada, os produtos à base de carne não devem ser armazenados juntamente com fruta e legumes.
- Os alimentos devem ser colocados no frigorífico em recipientes fechados ou cobertos, para impedir a entrada de humidade e maus odores.

### Compartimento do congelador

- Use o congelador para armazenar alimentos por períodos longos de tempo e para fazer cubos de gelo.
- Para congelar alimentos frescos - certifique-se de que o máximo possível da superfície do alimento a ser congelado se encontra em contacto com a superfície de congelação.
- Não coloque alimentos frescos em nenhum dos lados de alimentos congelados, pois pode descongelá-los.
- Enquanto congelar alimentos frescos (por ex., carne, peixe e carne picada), divida em doses individuais.
- Assim que a unidade tenha sido descongelada, substitua os alimentos no congelador e lembre-se de os consumir num período breve de tempo.
- Nunca coloque alimentos quentes no compartimento do congelador.
- As instruções apresentadas em embalagens de alimentos congelados devem ser sempre seguidas com cuidado. No caso de não ser fornecida nenhuma informação, este não deverá ser guardado por mais de 3 meses a partir da data de compra.
- Quando comprar alimentos congelados, certifique-se de que estes foram congelados a temperaturas adequadas e que a embalagem se encontra intacta.
- Os alimentos congelados devem ser transportados em recipientes adequados para manterem a qualidade dos alimentos, e devem ser guardados no congelador o mais depressa possível.
- Se uma embalagem de alimentos congelados apresentar sinais de humidade e um inchaço anormal, é porque foi armazenado anteriormente a uma temperatura inadequada e o conteúdo ficou deteriorado.
- A vida de armazenamento de alimentos congelados depende da temperatura da divisão, das definições do termostado, da frequência com que a porta é aberta, do tipo de alimentos e do tempo necessário para transportar o produto do supermercado para casa. Siga sempre as instruções impressas na embalagem e nunca exceda o tempo de armazenamento máximo indicado.

**Isso;** Se decidir voltar a abrir a porta do congelador logo a seguir a tê-la fechada, pode ser difícil voltar a abri-la. Isto é normal e depois do congelador ter alcançado uma condição de equilíbrio, a porta abrir-se-á facilmente.

#### Nota importante:

- *Alimentos congelados que foram descongelados devem ser consumidos como alimentos frescos. Se não forem cozinhados depois de serem descongelados, NUNCA MAIS devem ser congelados.*
- O sabor de alguns condimentos que se encontram em pratos pré-cozinhados (anis, manjerição, agrião, vinagre, sortido de especiarias, gengibre, alho, cebola, mostarda, tomilho, manjerona, pimenta preta, etc.) pode ser alterado e estes ganham um sabor forte quando são armazenados durante muito tempo. Por isso, adicione apenas uma pequena quantidade de condimentos, caso planejar congelar, ou então adicione os temperos depois dos alimentos serem descongelados.
- O período de armazenamento dos alimentos depende da gordura usada. As gorduras adequadas são margarina, banha de vitelo, azeite e manteiga. As gorduras inadequadas são óleo de amendoim e banha de porco.
- Alimentos líquidos devem ser armazenados em copos de plástico e os outros alimentos devem ser congelados em sacos ou embalagens de plástico.



Em alguns modelos, enquanto carregar o compartimento do congelador, não se devem ultrapassar as linhas de carga. Caso contrário, a porta pode ficar aberta. No caso da porta do compartimento do congelador ficar aberta, pode ocorrer formação de neve no compartimento. O problema não se deve repetir depois da zona com neve ser limpa e se certificar de que a porta foi totalmente fechada. Para além disso, não fechar a porta do compartimento do congelador e/ou do frigorífico aumentará o consumo de energia.

Colocar alimentos sobre o furo de sucção de ar através da remoção da prateleira inferior localizada na porta do frigorífico afetará negativamente o desempenho do frigorífico. Por isso, tenha cuidado ao carregar o compartimento do congelador de modo a não fechar o furo de sucção de ar.

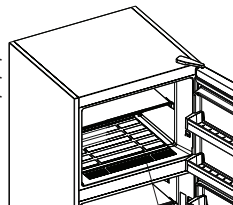

Furo de sucção de ar.

## CAPÍTULO 5: INVERSÃO DA PORTA

### Reposicionamento da porta

- A possibilidade de inverter a porta depende do frigorífico que tem.
- Quando há puxadores presos à parte da frente do eletrodoméstico, isso não é possível.
- Se o seu modelo não tem manípulos, é possível inverter as portas, mas isto deve ser feito por pessoal autorizado. Por favor, contacte o apoio da Sharp.

## CAPÍTULO 6: RESOLUÇÃO DE PROBLEMAS

### Se o frigorífico não estiver a funcionar;

- Houve uma falha de energia?
- A ficha está ligada corretamente à tomada?
- O fusível da tomada ao qual a ficha está ligada ou o fusível principal disparou?
- Há alguma avaria na tomada? Para verificar isto, ligue o seu frigorífico a uma tomada que sabe que funciona.

### Se o seu congelador não está a arrefecer o suficiente;

- A definição de temperatura está correta?
- A porta do congelador é aberta frequentemente e deixada aberta por um período prolongado?
- A porta do congelador é fechada devidamente?
- Colocou algum prato ou alimento no congelador que esteja em contacto com a parede traseira, de modo a evitar a circulação de ar?
- O congelador está excessivamente cheio?
- Existe uma distância adequada entre o frigorífico e as paredes traseira e laterais?
- A temperatura ambiente encontra-se dentro do alcance dos valores especificados no manual de funcionamento?

### Se os alimentos no frigorífico estão excessivamente arrefecidos

- A definição de temperatura está correta?
- Há muitos alimentos colocados recentemente no congelador? Se sim, o seu frigorífico pode arrefecer excessivamente os alimentos dentro do compartimento, pois irá funcionar mais tempo para arrefecer estes alimentos.

### Se o frigorífico estiver a fazer barulho demais;

Para manter o nível de arrefecimento, o compressor pode ser ativado volta e meia. Nessa altura, é normal surgirem barulhos vindos do frigorífico devido a esta função. Quando o nível de arrefecimento exigido é alcançado, o barulho diminui automaticamente. Se o barulho continuar;

- O eletrodoméstico está estável? As pernas estão ajustadas?
- Há alguma coisa atrás do frigorífico?
- As prateleiras ou pratos nas prateleiras estão a vibrar? Volte a colocar as prateleiras e/ou os pratos, se for caso disso.
- Os itens colocados no frigorífico estão a vibrar?

### Barulhos normais:

#### Barulho de quebrar (gelo a quebrar-se):

- Durante o descongelar automático.
- Quando o eletrodoméstico é arrefecido ou aquecido (devido à expansão do material do eletrodoméstico).

**Estalido curto:** Ouvido quando o termostato liga/desliga o compressor.

**Barulho do compressor (barulho normal de motor):** Este barulho significa que o compressor funciona normalmente. O compressor pode provocar mais barulho durante um breve período quando é ativado.

**Barulho de burbulhar e salpico:** Este barulho é provocado pelo fluxo do gás refrigerante nos tubos do sistema.

**Barulho de água corrente:** Barulho normal do fluxo de água em direção ao recipiente de evaporação durante a descongelação. Este barulho pode ser ouvido durante a descongelação.

**Barulho de sopro de ar (barulho normal de ventoinha):** Este barulho pode ser ouvido no frigorífico No-Frost durante o funcionamento normal do sistema devido à circulação do ar.

### Se se juntar humidade dentro do frigorífico;

- Os alimentos foram devidamente embalados? Os recipientes foram todos bem secos antes de serem colocados no frigorífico?
- A porta do frigorífico é aberta com frequência? Quando a porta é aberta, a humidade existente no ar entra no frigorífico. Especialmente se a taxa de humidade da divisão for muito elevada, quando mais frequentemente a porta for aberta, mais depressa ocorrerá a humidificação.
- É normal que se formem gotas de água na parede de trás, depois do processo de descongelação automática. (em Modelos Estáticos)

### Se as portas não são abertas e fechadas devidamente;

- As embalagens de alimentos evitam que a porta se feche?
- Os compartimentos da porta, as prateleiras e as gavetas estão devidamente colocados?
- As junções da porta estão partidas ou rasgadas?
- O frigorífico está numa superfície nivelada?

## CAPÍTULO 6: RESOLUÇÃO DE PROBLEMAS

**Se as extremidades do compartimento do frigorífico em contacto com as junções da porta estão quentes;** Especialmente no verão (tempo quente), as superfícies em contacto com as junções podem ficar quentes durante o funcionamento do compressor, isto é normal.

### NOTAS IMPORTANTES:

- O fusível térmico de proteção do compressor será interrompido após uma falha súbita de energia, ou depois de desligar o eletrodoméstico, pois o gás no sistema de arrefecimento não está estabilizado. Isto é bastante normal e o frigorífico reiniciar-se-á após 4 ou 5 minutos.
- A unidade de arrefecimento do frigorífico está escondida na parede traseira. Por isso, podem surgir gotas de água ou gelo na superfície traseira do seu frigorífico devido ao funcionamento do compressor em intervalos especificados. Isto é normal. Não há necessidade de iniciar a descongelar manualmente, a não se rque a formação de gelo seja excessiva.
- Desligue o frigorífico da tomada caso este não seja usado durante um período prolongado de tempo (por ex., durante as férias de verão). Limpe o frigorífico de acordo com o capítulo de limpeza e deixe a porta aberta para evitar humidade e cheiro.
- O eletrodoméstico que comprou destina-se a uso doméstico e só pode ser usado em casas particulares e para os efeitos estabelecidos. Não é adequado para uso comercial. Se o consumidor usar o eletrodoméstico de um modo que não esteja em acordo com estas características, sublinhamos que o fabricante e o vendedor não serão responsáveis por quaisquer reparações e falhas dentro do período da garantia.
- Se o problema continuar depois de ter seguido todas as instruções em cima, consulte um fornecedor autorizado de assistência.

## CAPÍTULO 7: DICAS PARA POUPAR ENERGIA

1. Deixe sempre os alimentos arrefecer antes de os guardar no eletrodoméstico.
2. Descongele alimentos no compartimento do frigorífico, isto ajuda a poupar energia.

## CAPÍTULO 8: DADOS TÉCNICOS

As informações técnicas encontram-se na placa de características existente no lado interno do aparelho e na etiqueta de energia.

O código QR na etiqueta de energia fornecida com o aparelho disponibiliza um link da web para a informação relacionada com o desempenho do aparelho na base de dados de EU EPREL. Mantenha a etiqueta de energia para consulta juntamente com o manual do utilizador e todos os outros documentos disponibilizados com este aparelho.

É também possível encontrar a mesma informação na EPREL utilizando o link <https://eprel.ec.europa.eu> e o nome do modelo e número do produto que encontra na placa de classificação do aparelho.

## CAPÍTULO 9: SERVIÇO E ASSISTÊNCIA AO CONSUMIDOR

Utilize sempre as peças sobresselentes originais.

Quando entrar em contacto com o nosso Centro de Serviço Autorizado, garanta que tenha os seguintes dados disponíveis: Modelo, Número de Série e o Índice de Serviço (SI).

A informação pode ser encontrada no rótulo do produto. Sujeito a modificações sem aviso prévio.

As peças sobresselentes originais para alguns componentes específicos estão disponíveis por um período de 7-10 anos desde a colocação no mercado da última unidade do modelo.

Visite o nosso website para:  
[www.sharphomeappliances.com](http://www.sharphomeappliances.com)

# Indhold

KAPITEL 1: GENERELLE ADVARSLER .....	76
KAPITEL 2: DIT KØLEFRYSESKAB .....	81
KAPITEL 3: SÅDAN ANVENDES DIT KØLEFRYSESKAB .....	82
KAPITEL 4: GUIDE TIL OPBEVARING AF MADVARER .....	84
KAPITEL 5: VENDING AF DØR .....	85
KAPITEL 6: FEJLFINDING .....	85
KAPITEL 7: TIP TIL ENERGIBESPARELSE .....	86
KAPITEL 8: TEKNISKE DATA .....	87
KAPITEL 9: KUNDEPLEJE OG -SERVICE .....	87

Dit kølefyreskab overholder gældende sikkerhedskrav. Forkert brug kan medføre personskader og materielle skader. Læs denne vejledning omhyggeligt, før du bruger dit kølefyreskab for første gang for at undgå risiko for skader. Den indeholder vigtige oplysninger om installation, sikkerhed, brug og vedligeholdelse af dit kølefyreskab. Opbevar denne vejledning til senere brug.





**BRAND**

**Advarsel;** Risiko for brand/brændbare materialer

## KAPITEL 1: GENERELLE ADVARSLER

 **ADVARSEL:** Hold ventilationsåbninger i køleskabet fri af tildækning.

 **ADVARSEL:** Brug ikke mekanisk udstyr eller andre midler til at fremskynde afrimning.

 **ADVARSEL:** Brug ikke andre elektriske apparater inden i køleskabet.

 **ADVARSEL:** Pas på ikke at beskadige kølekredsen.

 **ADVARSEL:** Ved placering af apparatet skal det sikres, at netledningen ikke klemmes eller beskadiges.

 **ADVARSEL:** Placer ikke flere transportable stikdåser eller transportable strømforsyninger bag på apparatet.

 **ADVARSEL:** For at undgå personskade eller beskadige apparatet skal det installeres i overensstemmelse med producentens anvisninger.

 Den lille mængde kølemiddel, som er anvendt i dette køleskab er miljøvenlig R600a (en isobuten) og er brændbar og eksplosiv, hvis den antændes i vedlagte vilkår.

\* Når køleskabet bæres eller sættes på plads, skal man passe på ikke at beskadige kølekredsløbet.

\* Opbevar ikke beholdere med brandfarlige materialer f. eks. spraydåser og refillere til brandslukkere i nærheden af køleskabet.

\* Dette apparat er beregnet til brug i hjemmet og lignende steder såsom:

- personalekøkkener i butikker, på kontorer og andre arbejdsmiljøer der kan sidestilles med en almindelig privat husholdning
- landejendomme og af gæster på hoteller, moteller og andre boligomgivelser der kan sidestilles med en almindelig privat husholdning
- bed and breakfast miljøer der kan sidestilles med en almindelig privat husholdning

## KAPITEL 1: GENERELLE ADVARSLER

- catering og lignende ikke-detailhandel der kan sidestilles med en almindelig privat husholdning
- \* Dit køleskab kræver en 220-240 V, 50 Hz strømforsyning. Brug ikke andre strømforsyninger. Før du tilslutter dit køleskab, skal du sikre dig, at oplysningerne på datapladen (spænding og tilsluttet belastning) svarer til ledningsnettet på tilslutningsstedet. Hvis du er i tvivl, skal du kontakte en elektriker)
- \* Dette apparat kan bruges af børn i alderen fra 8 år og derover samt personer med nedsatte fysiske, følesans og mentale evner eller manglende erfaring og viden, når de er blevet vejledt eller instrueret i apparatets anvendelse på en sikker måde og forstår den involverede risiko. Børn skal ikke lege med apparatet. Rengøring og vedligeholdelse skal ikke udføres af børn uden opsyn.
- \* Børn fra 3 til 8 år må lægge varer i og tage varer ud af køleapparater. Børn forventes ikke at udføre rengøring eller vedligeholdelse af apparatet. Meget små børn (0-3 år) forventes ikke at bruge apparater. Mindre børn (3-8 år) forventes ikke at kunne bruge apparater på sikker vis, medmindre det sker under supervision. Større børn (8-14 år) og sårbare personer kan bruge apparater sikkert, når de superviseres og har fået den nødvendige vejledning i brugen af apparatet. Meget sårbare personer forventes ikke at bruge apparater på sikker vis, medmindre det sker under supervision.
- \* En beskadiget netledning /stik kan forårsage brand eller give elektrisk stød. Hvis den er beskadiget skal den udskiftes. Dette må kun udføres af kvalificeret personale.
- \* Dette apparat er ikke beregnet til brug i højder over 2000 m.

## KAPITEL 1: GENERELLE ADVARSLER

### **Følg disse instruktioner for at undgå fødevarerkontaminering:**

- \* Hvis døren holdes åben i længere tid, kan det medføre, at temperaturen i apparatets rum øges væsentligt.
- \* Rengør hyppigt overflader, der kan komme i kontakt med fødevarer, og tilgængelige afløbssystemer.
- \* Opbevar rå kød og rå fisk i egnede beholdere i køleskabet, så disse fødevarer ikke kommer i kontakt med eller drypper på andre fødevarer.
- \* Fryserum med to stjerner er beregnet til opbevaring af på forhånd nedfrosne fødevarer, opbevaring eller fremstilling af dessertis og isterninger.
- \* Rum med én, to og tre stjerner er ikke egnede til nedfrysning af friske fødevarer.
- \* Hvis køleapparatet skal stå tomt i længere perioder, skal det slukkes, afrimes, rengøres og tørres, og døren lades åben for at undgå, der dannes skimmel i apparatet.

## Bortskaffelse

- Al emballage og materialer er miljøvenlige og kan genbruges. Bortskaf emballagen på en miljøvenlig måde. Kontakt din kommune for yderligere oplysninger.
- Når apparatet skal kasseres, så klip netledningen af og ødelæg stik og ledning. Inaktiver dørlåsen med henblik på at forhindre, at børn bliver fanget inden i køleskabet.
- Et afklippede stik, der indsættes i en 16 A stikkontakt, er en alvorlig sikkerhedsrisiko (elektrisk stød) Sørg for, at det afklippede stik bortskaffes på sikker vis.

## For produkter i Danmark:

Apparatet er udstyret med et stik, der er godkendt i EU ( EU-Schuko-stik) og kan bruges i Finland, Norge og Sverige. I Danmark er apparatet kun godkendt til brug med en stikkontakt af typen E eller typen CEE7 // 7-S med et jordben. Hvis der kun findes en stikkontakt af typen K på tilslutningsstedet, må udskiftning af EU-Schuko-stikket med det danske stik kun udføres af autoriseret servicepersonale. Alternativt kan der tilsluttes en passende og godkendt strømadapter til overgang mellem Schuko-stikket og det danske jordforbindelsessystem. Denne adapter (min. 10 ampere og op til maks. 13 ampere) kan bestilles hos en velassorteret hvidevareforhandler eller en autoriseret elektriker. Kun ved hjælp af en af disse metoder kan det sikres, at apparatet har korrekt jordforbindelse. Hvis der ikke er etableret jordforbindelse, skal en autoriseret elektriker foretage installation af jordforbindelse. Hvis apparatet bruges uden, at der er etableret jordforbindelse, er vi ikke ansvarlige for eventuel manglende mulighed for at bruge apparatet, som dette kan medføre.

## Bortskaffelse af dit gamle apparat

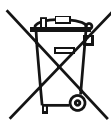

Dette symbol på produktet eller emballagen betyder, at produktet ikke må behandles som husholdningsaffald. I stedet skal det leveres til affaldsindsamling på en genbrugsplads, der genanvender elektrisk og elektronisk udstyr. Genbrug af materialerne hjælper med at bevare vores naturlige ressourcer. For mere detaljerede oplysninger om genbrug af dette produkt kan du kontakte kommunen, genbrugspladsen eller den butik, hvor du har købt produktet.

Sørg din lokale myndighed om bortskaffelse af WEEE med henblik på genbrug, genanvendelse og genvinding.

## Bemærkninger:

- Læs instruktionsbogen grundigt før installation og brug af apparatet. Vi er ikke ansvarlige for skader, der opstår som følge af forkert brug.
- Følg alle instruktioner om dit apparat og opbevar instruktionsbogen på et tilgængeligt sted for at løse de problemer, der måtte opstå i fremtiden.
- Dette apparat er fremstillet til at kunne bruges i private hjem, og det kan kun bruges i inden for hjemmet og kun til de angivne formål. Det er ikke velegnet til kommerciel brug. En sådan brug vil ophæve garantien og vores virksomhed vil ikke være ansvarlig for eventuelle tab, der måtte opstå.
- Dette apparat er fremstillet til brug i hjem, og det er kun egnet til afkøling/opbevaring af fødevarer. Det er ikke velegnet til kommerciel brug og/eller til opbevaring af andet end fødevarer. Vort selskab er ikke ansvarligt for tab, der skyldes forkert brug.



## Sikkerhedsadvarsler

- Brug ikke en forlængerledning til at tilslutte kølefryseskabet til ledningsnettet.
- Brug ikke en stikadapter.
- En beskadiget netledning / stik kan forårsage brand eller give dig elektrisk stød. Hvis den er beskadiget, skal den udskiftes. Dette bør kun udføres af kvalificeret personale.
- Bøj aldrig ledningen.
- Rør aldrig ved netledningen / stikket med våde hænder, da dette kan forårsage elektrisk stød.
- Placer ikke glasflasker eller dåser med drikkevarer i fryserafdelingen. Flasker og dåser kan eksplodere.
- Når is tages ud af fryseafdelingen, bør du ikke røre det, da isen kan forårsage forfrysning og/eller snitsår på grund af is dannet med en skarp kant.
- Fjern ikke ting fra fryseren, hvis dine hænder er fugtige eller våde. Dette kan forårsage hudafskrabninger eller forfrysninger.
- Nedfrys aldrig igen mad, der har været optøet.

## Installationsoplysninger

*Før udpakning og flytning af dit kølefryseskab skal du tage dig tid til at blive fortrolig med følgende punkter.*

- Anbring ikke kølefryseskabet i direkte sollys og væk fra varmekilder som f. eks. en radiator.
- Apparatet skal være mindst 50 cm væk fra komfurer, gasovne og varmelegemer og bør være mindst 5 cm væk fra elektriske ovne.
- Udsæt ikke dit kølefryseskab for fugtighed eller regn.
- Dit kølefryseskab bør placeres mindst 20 mm væk fra en anden fryser.
- Afstand på mindst 150 mm oven over og bag ved dit kølefryseskab. Placer ikke noget oven på dit kølefryseskab.
- Det er vigtigt for sikker drift, at dit kølefryseskab står sikkert og afbalanceret. De justerbare fødder anvendes til at få dit kølefryseskab til at stå rigtigt. Sørg for, at skabet står lodret, inden du anbringer fødevarer i det.
- Vi anbefaler, at du tørrer alle hylder og bakker af med en klud, der er dyppet i varmt vand blandet med en tsk. natriumbicarbonat før brug. Efter rengøring bør du skylle med varmt vand og tørre af.

## KAPITEL 1: GENERELLE ADVARSLER

### Hvis dit kølefryseskab ikke har en ventileret kondensator

- Installer plastikafstandsstykket, som kan ses på kondensatoren på bagsiden af apparatet. Drej det 90 grader (som vist i diagrammet). Dette vil forhindre kølerørene i at røre ved væggen bagved.
- Kølefryseskabet skal placeres mod en væg med en fri afstand, der ikke overstiger 75 mm.

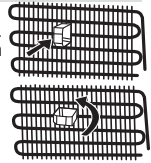

### Før du bruger dit kølefryseskab



- Inden du stiller dit kølefryseskab på sin plads, bør du se efter, om der er synlige skader. Undlad at installere dit kølefryseskab, hvis det er beskadiget.
- Når du tager dit kølefryseskab i brug for første gang, skal det stå i en oprejst position i mindst 3 timer før tilslutning til lysnettet. Dette vil muliggøre en effektiv drift og forhindre beskadigelse af kompressoren.
- Du kan muligvis mærke en let lugt, når du bruger dit kølefryseskab for første gang. Dette er helt normalt og vil forsvinde, når kølefryseskabet begynder at køle.

### Information om den nye generation af køleteknologi

Kølefryseskabe med den nye generation køleteknologi har et anderledes fungerende system end statiske kølefryseskabe. I almindelige kølefryseskabe trænger fugtig luft ind i fryseren, og vanddamp fra madvarerne fryser til is i fryseafdelingen. For at smelte denne is, med andre ord afrime, skalkølefryseskabet være slukket. For at holde madvarerne kolde under afrimningsperioden skal brugeren skal opbevare madvarerne andetsteds, og brugeren skal fjerne den resterende is.

Situationen er helt anderledes i fryseafdelinger udstyret med den nye generation af køleteknologi. Ved hjælp af ventilatoren blæses kold, tør luft igennem fryseafdelingen. Som følge af den kolde luft, som blæses igennem fryseafdelingen - selv i mellemrummene mellem hylderne - bliver madvarerne nedfrosset jævnt og korrekt. Og der vil ikke dannes is.

Inddelingen af køleafdelingen vil være næsten den samme som i fryseafdelingen. Luften fra ventilatoren øverst i køleafdelingen nedkøles mens den passerer gennem hullet bag luftkanalen.. Samtidigt blæses luft ud gennem hullerne i luftkanalen, så det lykkes at gennemføre køleprocessen i køleafdelingen. Hullerne i luftkanalen er designet til en ligelig fordeling af luft i hele afdelingen.

Da der ikke passerer luft mellem fryse- og køleafdelingerne, vil lugte ikke blandes.

Som følge heraf vil dit kølefryseskab med den nye generation af køleteknologi være nemt at bruge, og det giver dig masser af plads og et æstetisk udseende.

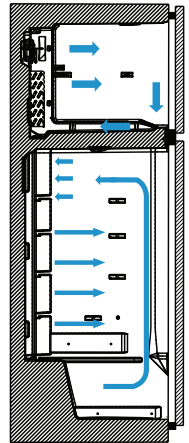

## KAPITEL 2: DIT KØLEFRYSESKAB

Dette apparat er ikke beregnet til at blive brugt som et indbygget element.

Når lys og termostat er placeret ovenpå

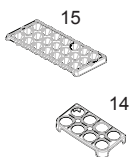
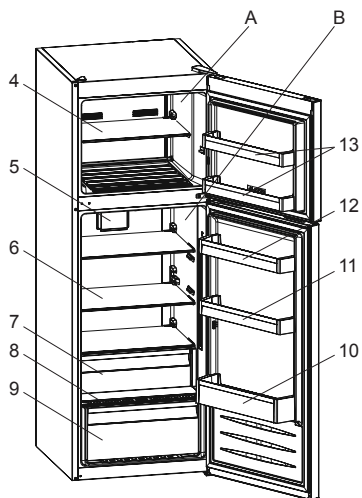

- A) Fryserrum
- B) Køleskabsrum
- 1) Knap til termostat
- 2) Lampe i køleskabsrum
- 3) Lampe i fryserum \*
- 4) Fryserhylde
- 5) Turboblæser \*
- 6) Køleskabshylder
- 7) Svaleskab \*
- 8) Låg til grøntsagsskuffe
- 9) Grøntsagsskuffe
- 10) Flaskehylde
- 11) Justerbar dørhylde \* / dørhylde
- 12) Dørhylder
- 13) Fryser dørhylder \*
- 14) Æggehøldere
- 15) Isboksbakke \*

\* Ikke i alle modeller

Denne figur er blevet udarbejdet til orientering for at vise de forskellige dele og tilbehør i kølefyreskabet. Dele kan variere afhængigt af kølefyreskabets model.

**Rum til ferske fødevarer (køleskab):** Den mest effektive energianvendelse sikres, når skufferne er indsat i bunden af køleskabet, og hylderne er jævnt fordelt. Placeringen af beholderne i døren påvirker ikke energiforbruget.

**Fryserum (fryser):** Den mest effektive energianvendelse sikres, når skufferne og beholderne er i opbevaringsplacering.

### Termostatindstilling

Termostaterne i køle- og fryseafdelingen regulerer automatisk temperaturen i rummene. Drej knappen fra position 1 til 5 for at variere temperaturen- Indstil termostaten lidt højere i koldt vejr for at reducere energiforbruget.

### Termostatniveau

- 1 – 2 : Indstil knappen mellem minimum og medium til kortvarig opbevaring af mad i fryseren.
- 3 – 4 : Til langvarig opbevaring af mad i fryseren kan du indstille knappen til medium.
- 5 – **MAKS** : Til indfrysning af friske madvarer. Skabet vil skulle arbejde længere. Når køleniveauet er nået, bør termostatindstillingen drejes til mediumværdien

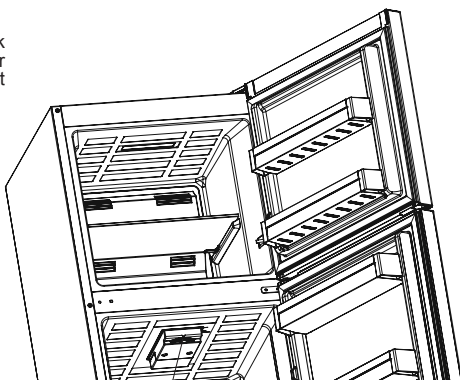

Knap til termostat

## KAPITEL 3: SÅDAN ANVENDES DIT KØLEFRYSESKAB

### Advarsler om temperaturjusteringer

- Temperaturindstillinger skal foretages i overensstemmelse med hyppigheden af døråbninger og mængden af mad, der opbevares i køleskabet.
- Dette køleskab er designet til at fungere i alle temperaturer i omgivelserne. Hvis omgivelsernes temperatur er koldere end  $-5^{\circ}\text{C}$ , er opbevaring af mad i køleafdelingen ikke foretrukket, fordi madvarerne, som du anbringer i køleafdelingen vil have en temperatur, der er meget tæt på omgivelsernes temperatur. Derfor vil de fryses. Du kan opbevare dine madvarer i køleafdelingen op til  $-5^{\circ}\text{C}$ . Takket være sin særlige algoritme vil apparatet fastholde temperaturen i dine madvarer under lave temperaturer i omgivelserne (koldere end  $-5^{\circ}\text{C}$ ) uden at problemer opstår.
- Skift ikke til en anden justering, før en justering er afsluttet.
- For at blive helt afkølet skal dit kølefryseskab være tændt i op til 24 timer, afhængigt af omgivelsernes temperatur, efter at der blev tændt for skabet. Hold dørene til kølefryseskabet lukket så meget som muligt i denne periode, og opbevar kun en minimal mængde madvarer i det.
- Hvis apparatet er slukket eller ikke tilsluttet, skal du vente mindst 5 minutter før genstart eller tilslutte apparatet igen for ikke at beskadige kompressoren.
- Dit kølefryseskab er designet til at fungere i de omgivelsernes temperaturintervaller, som er angivet i standarderne i følge klimaklassen, som det fremgår af oplysningsmærket. Det anbefales, at dit kølefryseskab ikke bruges i omgivelser, der ligger uden for de angivne temperaturintervaller af hensyn til køleeffektiviteten.

### Bemærk:

Dette apparat er designet til at fungere ved  $43^{\circ}\text{C}$  i omgivelserne. Under  $-5^{\circ}\text{C}$  i omgivelserne bør du ikke bruge køleafdelingen. Hvis du anbringer madvarer i køleafdelingen, vil de fryses. Du kan fortsat bruge fryseafdelingen.

- Dette apparat er designet til brug ved en omgivende temperatur i et område mellem  $10^{\circ}\text{C}$  og  $43^{\circ}\text{C}$ .

### Klimaklasse og betydning:

**T (tropisk):** Dette køleskab er beregnet til brug i omgivende temperaturer på  $16^{\circ}\text{C}$  til  $43^{\circ}\text{C}$ .

**ST (subtropisk):** Dette køleskab er beregnet til brug i omgivende temperaturer på  $16^{\circ}\text{C}$  til  $38^{\circ}\text{C}$ .

**N (tempereret):** Dette køleskab er beregnet til brug i omgivende temperaturer på  $16^{\circ}\text{C}$  til  $32^{\circ}\text{C}$ .

**SN (udvidet tempereret):** Dette køleskab er beregnet til brug i omgivende temperaturer på  $10^{\circ}\text{C}$  til  $32^{\circ}\text{C}$ .

### Temperaturindikator

For at hjælpe dig med at indstille dit kølefryseskab har vi udstyret det med en temperaturindikator monteret på det koldeste sted.

For bedre opbevaring af maden i dit kølefryseskab, især på det koldeste sted, skal du sikre dig, at meddelelsen "OK" vises på temperaturindikatoren. Hvis "OK" ikke vises, betyder det, at temperaturen er ikke indstillet korrekt.

Da "OK" vises i sort, bliver det svært at se denne angivelse, hvis temperaturindikatoren er dårligt oplyst. For at kunne se denne oplysning korrekt skal der være lys nok.

Hver gang temperaturindstillingen ændres, skal du vente til at temperaturen inde i skabet har stabiliseret sig, før du fortsætter, hvis det er nødvendigt, med en ny temperaturindstilling. Du skal ændre indstillingen af temperaturen heden gradvist og vente mindst 12 timer, før du tjekker igen og evt. igen ændrer temperaturindstillingen.

**BEMÆRK:** Efter gentagne åbninger (eller langvarig åbning) af døren eller efter indlægnen af friske fødevarer i køleskabet er det normalt, at angivelsen "OK" ikke vises i temperaturindstillingsindikatoren. Hvis der er en unormal ophobning af iskrystaller (nederste væg i skabet) i køleskabsrummets fordampere (overbelastet apparat, høj rumtemperatur, hyppige døråbninger), så sæt temperaturindstillingen på en lavere stilling, indtil kompressoren opnår perioder med standsning igen.

### Placer maden i det koldeste område af køleskabet.

Din mad bliver opbevaret bedre, hvis du sætter den i det mest passende køleområde. Det koldeste område er lige oven over grøntsagsskuffen.

Følgende symbol angiver det koldeste område i køleskabet.

For at være sikker på at have en lav temperatur i dette område, skal du sørge for, at hylden ligger på niveau med dette symbol, som vist i illustrationen.

Den øvre grænse for det koldeste område er angivet ved den nederste side af mærkater (pilens spids). Den øverste hyld i det koldeste område skal ligge på samme niveau som pilespiden. Det koldeste område ligger under dette niveau.

Da disse hylder kan tages ud, så sørg for, at de altid er på samme niveau med zonegrænserne som beskrevet på mærkaterne for at garantere temperaturen i området.

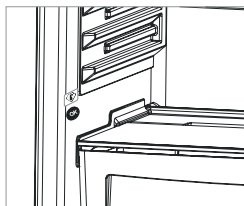

## KAPITEL 3: SÅDAN ANVENDES DIT KØLEFRYSESKAB

### Tilbehør

#### Isterningbakke

- Fyld isbakken med vand og placer den i fryserummet.
- Når vandet er blevet til is, kan du vride bakken som vist herunder, for at få fat i isterningerne.



#### Fugtighedsregulator (i nogle modeller)

Når fugtighedsregulatoren er i slukket position, kan den friske frugt og grøntsager opbevares længere.

Hvis grøntsagsskuffe er fyldt skal drejeskiven foran grøntsagsskuffen åbnes. På denne måde kontrolleres luften og fugtigheden i grøntsagsskuffen og holdbarhedstiden øges.

Hvis der opstår kondens på glashylden, skal fugtighedsreguleringen placeres i åbne positioner.

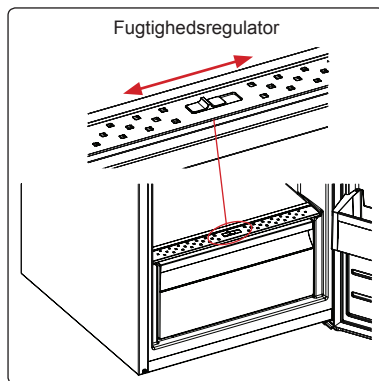

#### Adapti-Lift Dørhylde (i nogle modeller)

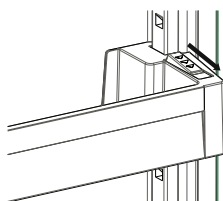

Fig.1

Der kan foretages seks forskellige højdejusteringer til at give lagerområder som du har brug for med Adapti-Lift.

**For at ændre placeringen af Adapti-Lift;** hold fast i bunden af hylden og træk knapperne på siden af dørhylden i retningen af pilen (Fig.1)

Positioner dørhylden til den ønskede højde, ved at flytte den op og ned.

Efter du har nået den position du ønsker at dørhylden skal være i, frigiv da knapperne på siden af dørhylden (Fig 2). Før dørhylden frigives, flyt den da op og ned, og bekræft at dørhylden er fastmonteret.

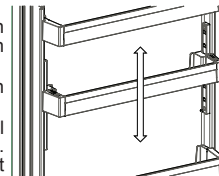

Fig.2

**Bemærk:** Før den bevægende dørhylde er læsset, skal du holde fast i hylden ved at støtte bunden. Ellers kan dørhylden falde af skinnerne på grund af vægten. Så der kan forekomme skader på dørhylde eller skinner.

**Visuelle og tekstuelle beskrivelser i afsnittet om tilbehør kan variere, alt efter hvilken model du har.**

### Rengøring

- **Sørg for at trække kølefyreskabets stik ud af stikkontakten, inden du begynder at rengøre det.**
- Vask ikke dit kølefyreskab ved at hælde vand ind i det.
- Du kan tørre indvendige og udvendige sider med en blød klud eller en svamp med varmt sæbevand.
- Fjern delene enkeltvis og rengør med sæbevand. De må ikke vaskes i en vaskemaskine.
- Brug aldrig brændbare, eksplosive eller ætsende væsker såsom fortynder, gas eller syre til rengøring.
- Du skal rengøre køleribberne med en kost mindst en gang om året for at sikre energibesparelser og øge produktiviteten.

**Sørg for, at dit kølefyreskab er slukket under rengøring.**

#### Udskiftning af LED-streng (hvis en LED-streng bruges til oplysning)

1 LED-streng i fryseafdelingen og 2 LED-streng i køleafdelingen bruges til oplysning i dit apparat.

Hvis dit køleskab har LED-belysning, så tag kontakt til Sharps kundeservice, da en udskiftning skal foretages af autoriseret servicepersonale.

**Bemærk:** Antal og placering LED-strengene kan variere i forskellige modeller.

## KAPITEL 4: GUIDE TIL OPBEVARING AF MADVARER

Det vil være tilstrækkeligt at indstille termostaten til "2 eller 3" for at køleskabet kører under normale driftsforhold.

### Køleskabssektionen

- For at reducere opbygningen af rim i køleskabet bør du aldrig anbringe væsker i beholdere uden låg.
- Lad varm mad køle ned, inden den anbringes i køleskabet. Dette hjælper med til at reducere strømforbruget.
- Sørg for, at intet i skabet berører bagvæggen for at undgå ophobning af rim .
- Det koldeste område i køleskabet er nederst. Vi anbefaler at bruge dette område til at opbevare fødevarer, der let fordærves, såsom fisk, færdigretter, bagværk eller mejeriprodukter. Det varmeste område er den øverste hylde i døren. Vi anbefaler, at du anbringer smør og ost her.

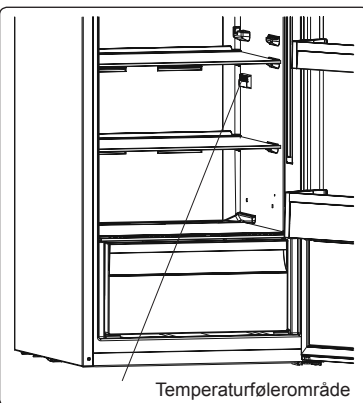

### Vigtig bemærkning:

- Dæk alle færdige retter, når du sætter dem i køleskabet. Læg dem i køleskabet, når de er kolde. Ellers vil temperatur/fugtighed stige i køleafdelingen, og dette får apparatet til at arbejde mere. Tildækning af mad og drikke bevarer også deres smag og aroma.
- Kartofler, løg og hvidløg bør ikke opbevares i køleskabet.
- Undgå, at madvarer berører temperaturmåleren, som sidder i køleafdelingen. For at opretholde den optimale opbevaringstemperatur må madvarer ikke komme i kontakt med føleren.
- Under normale driftsbetingelser er det tilstrækkeligt at indstille køleskabets temperatur til +4 °C.
- Køleskabets temperatur bør være mellem 0-8 °C, friske madvarer, der opbevares ved under 0 °C, kan fryse og rådne, mængden af bakterier stiger ved temperaturer over 8 °C, og det kan ødelægge madvarerne.
- Undlad at anbringe varm mad i køleskabet med det samme. Vent, til maden har stuetemperatur. Varme madvarer får temperaturen i køleskabet til at stige, hvilket kan forårsage madforgiftning samt, at madvarerne ødelægges.
- Kød, fisk osv. skal opbevares i kølerummet, og grøntsagsrummet er primært til grøntsager (hvis det medfølger).
- Kødprodukter og frugt og grøntsager bør ikke opbevares sammen, da det kan medføre krydskontaminering.
- Madvarer bør opbevares i lukkede beholdere eller tildækket i køleskabet for at forhindre fugtdannelse og lugt.

### Fryseafdelingen

- Brug fryseren til at opbevare frosne fødevarer i lang tid og lave isterninger.
- For at fryse friske fødevarer skal du sikre, at så meget af overfladen på maden, der skal nedfryses, er i kontakt med den kølende overflade.
- Sæt ikke friske fødevarer på begge sider af frosne fødevarer, eftersom dette kan optø dem delvist.
- Under nedfrysning af ferske fødevarer (dvs. kød, fisk og hakket kød) bør de opdeles i portionsstørrelser.
- Når fryseren er blevet afrimet, skal fødevarerne igen anbringes i fryseren, og husk at anvende dem inden for kort tid.
- Anbring aldrig varm mad i fryseren.
- De anvisninger, der skrives på frosne madvarers emballage, skal altid følges nøje, og hvis der ikke fandtes nogen information, så bør madvarerne ikke opbevares i mere end 3 måneder fra indkøbsdato.
- Når du køber frosne fødevarer bør du sikre, at disse er blevet frosset ned til en passende temperatur, og at emballagen er intakt.
- Frosne madvarer skal transporteres i passende beholdere for at opretholde kvaliteten af fødevarerne, og de bør lægges i fryseren hurtigst muligt.
- Hvis en pakke frosne madvarer viser tegn på fugtighed og unormal opsvulmning, så har de tidligere været opbevaret under en uegnet temperatur, og indholdet er blevet forringet.
- Opbevaringstiden for frosne fødevarer afhænger af temperaturen i rummet, termostatens indstilling, hvor ofte døren bliver åbnet, madtypen og transporttiden for produktet fra butik til dit hjem. Følg altid anvisningerne, der er trykt på emballagen, og overskrid aldrig den maksimale opbevaringstid.

**At;** hvis du beslutter at åbne fryserens dør igen umiddelbart efter lukning, kan det være vanskeligt at åbne den igen. Dette er normalt, og efter at undertrykket i fryseren er udlignet kan døren let åbnes.

### Vigtig bemærkning:

- *Frosne fødevarer, der er blevet optøet, bør tilberedes ligesom friske fødevarer. Hvis de ikke er tilberedt efter at være blevet optøet, må de aldrig fryses igen.*
- Smagen af visse krydderier i færdigretter (anis, basilikum, brøndkarse, eddike, assorterede krydderier, ingefær, hvidløg, løg, sennep, timian, merian, peber osv. ) ændrer sig, og de antager en stærk smag, når de har været nedfrosne i lang tid. Derfor bør der kun tilsættes en lille mængde krydderier, hvis du planlægger at fryse maden ned. Ellers kan de ønskede krydderier tilsættes, efter at maden er optøet.
- Opbevaringstiden for maden er afhængig af den anvendte olie. Egnede olier er margarine, kalvefedt, olivenolie og smør, og uegnede olier er jordnøddedeolie og svinespæk.
- Mad i flydende form bør nedfryses i plastikopper og andre fødevarer nedfryses i plastfolie eller plastikposer.

## KAPITEL 4: GUIDE TIL OPBEVARING AF MADVARER



Ved placering af madvarer i fryseafdelingen skal man sikre sig, at maks. angivelserne ikke overskrides. Ellers kan døren ikke lukkes. Hvis fryserdøren står åben, kan der dannes is i fryseafdelingen. Problemet må ikke gentage sig, efter at den tilisede del er optøet og isen fjernet, og man har sikret sig, at døren er lukket helt..

Desuden vil manglende lukning af dørene i fryse-/køleafdelingen forøge strømforbruget.

Ved at anbringe madvarer på luftindsugningshullet ved at udtrække den nederste hylde i fryserdøren påvirkes ydelsen af køleskabet i negativ retning. Vær derfor forsigtig, når madvarer lægges i fryseafdelingen for ikke at lukke hullet til luftindsugningen.

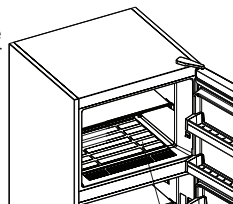

Luftindsugningshullet

## KAPITEL 5: VENDING AF DØR

### Omplacering af dør

- Det afhænger af, hvilket kølefryseskab du har, om det er muligt at vende dørene.
- Det er ikke muligt, hvis håndtag er monteret på forsiden af skabet.
- Hvis din model ikke har håndtag, er det muligt at vende dørene, men dette skal udføres af autoriseret personale. Ring til Sharp kundeservice.

## KAPITEL 6: FEJLFINDING

### Hvis kølefryseskabet ikke virker;

- Er der et strømsvigt?
- Er stikket sat korrekt i stikkontakten?
- Er der gået en sikring i den strømkreds, som kølefryseskabet er tilsluttet?
- Er der overhovedet fejl ved stikkontakten? For at kontrollere dette, kan du tilslutte dit kølefryseskab til en kendt fungerende stikkontakt.

### Hvis kølefryseskabet ikke køler nok;

- Er temperaturreguleringen korrekt?
- Har døren til skabet været åbnet hyppigt og været åben længe?
- Er køleskabsdøren lukket korrekt?
- Har du sat en skål eller mad ind i dit køleskab, så den rører bagvæggen i køleskabet, hvilket vil hindre luftcirkulationen?
- Er dit køleskab overfyldt?
- Er der tilstrækkelig afstand mellem dit køleskab og bag- og sidevægge?
- Er omgivelsernes temperatur inden for det værdiinterval, der er angivet i betjeningsvejledningen?

### Hvis madvarerne i køleskabet er for kolde

- Er temperaturreguleringen korrekt?
- Er der anbragt mange fødevarer i fryseren for nyligt? Hvis det er tilfældet, kan dit køleskab nedkøle madvarerne i køleskabsrummet for meget, da det vil køre længere for at nedkøle disse fødevarer.

### Hvis dit køleskab støjer for meget;

For at opretholde den indstillede køling, vil kompressoren aktiveres fra tid til anden. Støj fra dit køleskab på dette tidspunkt er normalt på grund af dets funktion. Når det nødvendige kølingsniveau er nået, vil støjen reduceres automatisk. Hvis støjen fortsætter;

- Står kølefryseskabet stabilt? Er benene justeret?
- Står der noget bag ved kølefryseskabet?
- Er der hylder eller tallerkener, der vibrerer? Flyt hylder eller tallerkener, hvis dette er tilfældet.
- Vibrerer de ting, der står oven på kølefryseskabet?

### Normale lyde;

#### Knagende (is, der knager) lyde:

- Under automatisk afrimning.

## KAPITEL 6: FEJLFINDING

- Når apparatet afkøles eller opvarmes (pga. udvidelse af apparatets materiale).

**Korte knagende lyde:** Høres, når termostaten slår kompressoren til og fra.

**Kompressorstøj (normale motorlyde):** Denne støj betyder, at kompressoren kører normalt. Kompressoren kan kortvarigt udsende mere støj, når den bliver aktiveret.

**Boblende og plaskende lyde:** Denne støj er forårsaget af strømmen af kølemiddel i rørene.

**Støj fra vandgennemstrømning:** Normal støj fra vand, der strømmer til fordampningsbeholderen under afrimning. Denne støj kan høres under afrimning.

**Støj fra luftgennemstrømning (Normal støj fra blæseren):** Dette kan høres i Ingen rim-køleskabe under normal drift af systemet på grund af luftcirkulation.

### Hvis luftfugtigheden stiger inde i køleskabet;

- Er madvarerne korrekt indpakket? Blev beholderne godt tørret, før de blev anbragt i køleskabet?
- Blev dørene til kølefyreskabet åbnet meget hyppigt? Når døren åbnes, vil fugtighed i luften i rummet trænge ind i køleskabet. Især hvis luftfugtigheden i lokalet er for høj, og jo oftere dørene åbnes, des hurtigere vil fugtigheden stige.
- Det er normalt, at vanddråber sidder på bagvæggen efter automatisk afrimning. (I statiske modeller)

### Hvis døren ikke åbnes og lukkes korrekt;

- Er der madvarer, der forhindrer døren i at lukkes?
- Er rum i dørene, hylde og skuffer placeret korrekt?
- Er tætningslisterne i dørene knækket eller flossede?
- Står kølefyreskabet på en jævn overflade?

### Hvis kanterne på kølefyreskabet, hvor døren slutter til, er varme;

Især om sommeren (varmt vejr), kan de overflader, som har fælles kontakt blive varmere, når kompressoren arbejder. Dette er normalt.

### VIGTIGE BEMÆRKNINGER:

- Kompressorens varmebeskyttelsessikring vil slå fra efter pludselige strømnedbrud eller efter frakobling af apparatet, fordi kølemidlet i kølesystemet ikke er stabiliseret. Dette er helt normalt, og køleskabet vil starte igen efter 4 eller 5 minutter.
- Køleaggregatet i dit kølefyreskab er skjult i bagvæggen. Derfor kan vanddråber eller is forekomme på bagsiden af kølefyreskabet pga. drift af kompressoren i bestemte tidsintervaller. Dette er normalt. Der er ingen grund til at starte manuel afrimning, med mindre dannelsen af is er for voldsom.
- Tag apparatets netstik ud af kontakten, hvis du ikke vil bruge det i længere tid (f. eks. i sommerferien). Rengør dit køleskab i henhold til kapitlet om rengøring og lad døren stå åben for at undgå, at fugt og lugt dannes.
- Det apparat, du har købt, er designet til hjemmebrug og kan kun anvendes i hjemmet og til det specificerede formål. Det er ikke velegnet til kommerciel brug. Hvis forbrugeren bruger apparatet på en sådan måde, som ikke er i overensstemmelse med disse funktioner, vil vi understrege, at producenten og forhandleren ikke er ansvarlige for eventuel reparation og svigt inden for garantiperioden.
- Hvis problemet vedvarer, efter du har fulgt ovenstående instruktioner, skal du kontakte en autoriseret servicetekniker.

## KAPITEL 7: TIP TIL ENERGIBESPARELSE

1. Lad altid varme madvarer køle ned, inden de sættes ind i skabet.
2. Tø frossen mad op i køleskabsafsnittet. Dette sparer energi.

## KAPITEL 8: TEKNISKE DATA

Disse tekniske oplysninger kan findes på ydelsesskiltet, som sidder på indersiden af apparatet, og på energimærket. QR-koden på energimærket, der blev leveret sammen med apparatet, angiver et link til et websted med oplysninger om apparatets ydeevne i EU EPREL-databasen.

Gem energimærket til senere brug sammen med brugervejledningen og alle andre dokumenter, der blev leveret sammen med dette apparat.

Det er også muligt at finde de samme oplysninger i EPREL ved hjælp af linket <https://eprel.ec.europa.eu> samt modelnavnet og produktnummeret, som du kan finde på apparatets ydelsesskilt.

Du kan få detaljerede oplysninger om energimærket via linket [www.theenergylabel.eu](http://www.theenergylabel.eu).

## KAPITEL 9: KUNDEPLEJE OG -SERVICE

Brug altid originale reservedele.

Når du kontakter vores autoriserede servicecenter, skal du sørge for at have følge data ved hånden: Model, produktnummer, serienummer. Disse oplysninger kan findes på ydelsesskiltet.

Du kan finde klassificeringsetiketten inden for køleområdet i nederste venstre side.

De originale reservedele til nogle specifikke komponenter er tilgængelige i mindst 7 eller 10 år, baseret på komponenttype og salg af den sidste enhed af modellen.

Besøg vores websted for at:  
[www.sharphomeappliances.com](http://www.sharphomeappliances.com)

# Innhold

KAPITTEL 1: GENERELLE ADVARSLER.....	89
KAPITTEL 2: KOMBISKAPET DITT .....	93
KAPITTEL 3: BRUKE KOMBISKAPET DITT .....	95
KAPITTEL 4: RETNINGSLINJER FOR OPPBEVARING AV MAT .....	96
KAPITTEL 5: REVERSERING AV DØREN .....	98
KAPITTEL 6: FEILSØKING.....	98
KAPITTEL 7: TIPS FOR ENERGISPARING .....	99
KAPITTEL 8: TEKNISK DATA.....	99
KAPITTEL 9: KUNDESTØTTE OG SERVICE .....	99

Kombiskapet er i samsvar med gjeldende sikkerhetskrav. U hensiktsmessig bruk kan føre til personskader og skader på eiendom. Les denne bruksanvisningen nøye før kombiskapet brukes for første gang for å unngå risiko for skade. Den inneholder viktig sikkerhetsinformasjon om montering, sikkerhet, bruk og vedlikehold av kombiskapet. Oppbevar denne bruksanvisningen for senere bruk.



**BRANN**

**Advarsel;** Risiko for brann / brennbare materialer

## KAPITTEL 1: GENERELLE ADVARSLER

 **ADVARSEL:** Ventilasjonsåpningene på kokjøleskapet må være uten hindringen.

 **ADVARSEL:** Mekanisk verktøy eller ekstra hjelpemidler må ikke brukes for å gjøre avrimingsprosessen raskere.

 **ADVARSEL:** Andre elektriske apparater må ikke brukes inne i kjøleskapet.

 **ADVARSEL:** Kjølemiddelkretsen må ikke skades.

 **ADVARSEL:** Når du plasserer apparatet, må du påse at strømledningen ikke blir sittende fast eller kommer til skade.

 **ADVARSEL:** Du må ikke plassere flere skjøteledninger eller strømkontakter bak apparatet.

 **ADVARSEL:** For å unngå personskader eller skader, må dette apparatet monteres i henhold til instruksjonene gitt av produsenten.

 Den lille mengden kjølemiddel som brukes i kjøleskapet er miljøvennlig R600a (isobuten) og er brennbart og eksplosivt hvis det antennes i lukkede miljøer.

\* Kjølegasskretsen må ikke skades mens kjøleskapet bæres og posisjoneres.

\* Beholdere med brennbare materialer, som for eksempel spraybokser eller patroner for brannslukningsapparater må ikke lagres i nærheten av kjøleskapet.

\* Dette apparatet må brukes i husholdninger og lignende anvendelser som for eksempel;

- kjøkkenområder for ansatte i butikker, kontorer og andre arbeidsmiljøer der kan sammenlignes med en vanlig privat husholdning
- gårdsbruk og for kunder i hoteller, moteller og andre boligmiljøer der kan sammenlignes med en vanlig privat husholdning
- miljøer som tilbyr overnatting med frokost der kan sammenlignes med en vanlig privat husholdning;

## KAPITTEL 1: GENERELLE ADVARSLER

- catering og lignende anvendelser i områder som ikke er relatert til detaljhandel der kan sammenlignes med en vanlig privat husholdning
- \* Kjøleskapet krever 220-240V, 50Hz strømmettet. Ikke bruk annen strømforsyning. Før kjøleskapet kobles, sikre at informasjonen på typeskiltet (spenning og tilkoblet last) samsvarer med strømtilførselen. Ta kontakt med en kvalifisert elektriker hvis du er i tvil).
- \* Dette apparatet kan brukes av barn fra 8 år og oppover og personer med reduserte fysiske, sensoriske eller mentale evner eller personer uten erfaring og kunnskap hvis de får tilsyn eller instruksjoner om bruk av apparatet på en sikker måte og forstår farene som er involvert. Ikke la barn leke med apparatet. Rengjøring og brukervedlikehold må ikke utføres av barn, hvis de ikke overvåkes.
- \* Barn i alderen mellom 3 til 8 år har lov til å laste inn og utav kjøleapparater. Barn er ikke forventet å utføre rengjøring eller vedlikehold av apparatet. Det forventes at småbarn (0-3 år) ikke bruker apparater. Det er forventet at unge barn (3-8 år) trygt kan bruke apparater, forutsatt at det gis kontinuerlig tilsyn. Eldre barn (8-14 år) og sårbare mennesker som kan bruke apparater trygt etter at de har fått riktig tilsyn eller instruksjon for bruk av apparatet. Svært sårbare mennesker forventes ikke å bruke apparater trygt hvis ikke kontinuerlig tilsyn er gitt.
- \* En skadet strømledning/støpsel kan forårsake brann eller gi deg elektrisk støt. Når skadet, må den skiftes ut. Dette bør bare gjøres av kvalifisert personell.
- \* Dette apparatet skal ikke brukes i høyder som overstiger 2000 moh.

## KAPITTEL 1: GENERELLE ADVARSLER

### For å unngå forurensing av mat, følg disse instruksjonene:

- \* Å ha døren åpen i lange perioder, kan føre til en betydelig økning i temperaturen i apparatets rom.
- \* Rengjør jevnlig overflater som kan komme i kontakt med mat og tilgjengelige dreneringssystemer.
- \* Oppbevar rå kjøtt og fisk i egnede beholdere i kjøleskapet, slik at det ikke kommer i kontakt med, eller drypper på annen mat.
- \* To-stjerners fryseskuffer er egnet for oppbevaring av forfrossen mat, lagring eller fremstilling av iskrem og å lage isterninger.
- \* Ett-, to- og tre-stjerners rom er ikke egnet for frysing av fersk mat.
- \* Hvis kjøleapparatet er tomt i lange perioder, må du slå av, avrim, rengjøre, tørke og la døren stå åpen for å forhindre muggdannelse i apparatet.

# KAPITTEL 1: GENERELLE ADVARSLER

## Avfallshåndtering

- Emballasjer og materialer som brukes er miljøvennlige og kan resirkuleres. Emballasjen må kastes på en miljøvennlig måte. Ta kontakt med din kommune for nærmere informasjon.
- Når apparatet er klart til å kasseres, må den elektriske ledningen kuttes og pluggen og kabelen må ødelegges. Fjern dørlåsen for å forhindre at barn stenger seg inne i produktet.
- En plugg som ble kuttet av og som er nå satt inn en 16 amp stikkontakt er en alvorlig sikkerhetsrisiko (sjokk). Sikre at pluggen avhendes på en sikker måte.

## Merknader:

- Les bruksanvisningen nøye før apparatet installeres og brukes. Vi er ikke ansvarlige for skader som skyldes feil bruk.
- Følg alle instruksjoner for apparatet, og hold denne bruksanvisningen lett tilgjengelig for å løse eventuelle problemer som kan oppstå i fremtiden.
- Dette apparatet er utviklet for å brukes i boliger, og det kan bare brukes i hjemlige miljøer og for angitte formål. Det er ikke egnet for kommersiell bruk. Slik bruk vil oppheve garantien og vårt selskap vil ikke være ansvarlig for eventuelle tap som oppstår.
- Dette apparatet er utviklet for husholdnings, og det er bare egnet for å kjøle eller lagre matvarer. Det er ikke egnet for kommersiell bruk og/eller for lagring av noen andre stoffer enn mat. Vårt selskap er ikke ansvarlig for eventuelle tap som følger av feil bruk.

## Avhending av gamle apparater

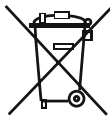

Dette symbolet på produktet eller pakken indikerer at produktet ikke skal behandles som husholdningsavfall. Det skal bringes til gjeldende steder hvor avfallet innsamles og hvor elektrisk og elektronisk utstyr resirkuleres. Gjenvinning av materialer vil bidra til å bevare våre naturressurser. For mer detaljert informasjon om gjenvinning av dette produktet, ta kontakt med kommunen, husholdningsavfallshåndteringsstasjonen eller butikken du har kjøpt produktet.

Spør lokale myndigheter om disponering av EE-avfall for gjenbruk, resirkulering og gjenopprettingsformål.

## For danske produkter:

Apparatet er utstyrt med en støpsel som er godkjent i EU (EU-Schuko-støpsel), og kan brukes i Finland, Norge og Sverige. I Danmark er apparatet kun godkjent for bruk med stikkontakter av type E eller CEE7 // 7-S med jordingspinne. Hvis det kun finnes stikkontakter av type K ved tilkoblingspunktet, skal EU-Schuko-støpselet utelukkende byttes ut med et dansk støpsel av en autorisert serviceperson. Eventuelt kan det benyttes en egnet og godkjent strømadapter som overgang mellom Schuko-støpselet og det danske jordingsystemet. Denne adapteren (min. 10 A, maks. 13 A) kan bestilles hos større hvitevareforhandlere og autoriserte elektrikere. Det er kun disse metodene som kan sikre at apparatet blir korrekt jordat. Hvis det ikke finnes noen jordingsinstallasjon, skal dette installeres av en autorisert elektriker. Hvis apparatet brukes uten jording, skal vi ikke holdes ansvarlig for eventuelle tap som kan oppstå.



## Sikkerhetsadvarsler

- Skjøteledninger skal ikke brukes til å koble kombiskapet til strømmettet.
- Det må ikke brukes adapter på kontakten.
- En skadet strømkabel eller støpsel kan forårsake brann eller gi deg elektrisk støt. Dersom de er skadet, må de skiftes ut; Dette skal kun utføres av en kvalifisert fagperson.
- Unngå at det oppstår brett på strømledningen.
- Strømledningen/støpselet må aldri berøres med våte hender, da dette kan føre til elektrisk støt.
- Glassflasker eller drikkevarebokser må aldri settes inn i fryserseksjonen. Flasker eller bokser kan eksplodere.
- Ikke ta på isen når du fjerner is formet i fryserseksjonen, da dette kan føre til frostskafer og/eller kutt grunnet skarp is.
- Varer må ikke fjernes fra fryseren hvis hendene er fuktige eller våte. Dette kan føre til hudsår eller frostskafer.
- Ikke frys maten hvis det allerede har vært frosset.

## Installasjonsinformasjon

Før kombiskapet pakkes ut og brukes, ta litt tid å bli kjent med følgende informasjon.

- Kombiskapet må plasseres unna direkte sollys og unna enhver varmekilde, for eksempel en radiator.
- Apparatet bør være minst 50 cm unna ovner, gasskomfyrer og kjerner av varmeapparater, og bør være minst 5 cm vekk fra elektriske ovner.
- Kombiskapet må ikke utsettes for regn eller fuktighet.
- Kombiskapet skal plasseres i det minste 20 mm bort fra en annen fryse.
- Et mellomrom på minst 150 mm kreves på toppen og baksiden av kombiskapet. Ikke plasser noe på toppen av kombiskapet.
- Kombiskapet må stå trygt og balansert for en sikker drift. De justerbare føttene brukes å utjevne kombiskapet. Sørg for at apparatet er jevnet før du legger matvarer inni det.
- Hyller og skuffer må alltid tørkes før bruk med en klut dyppet i varmt vann blandet med en teskje natron. Etter rengjøring, skyll med varmt vann og tork.

## KAPITTEL 1: GENERELLE ADVARSLER

### Hvis kjøleskapet ditt ikke har kondensator med vifte

- Installer skapet ved å bruke avstandsmåleren av plast, som du finner på kondensatoren på baksiden av apparatet. Skru 90 grader (som vist på bildet). Dette vil hindre at kondensatoren berører veggen.
- Kjøleskapet bør plasseres mot en vegg med fri avstand på høyst 75 mm.

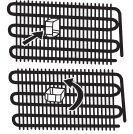

### Før kombiskapet brukes



- Se etter synlige skader før du setter opp kombiskapet. Kombiskapet må ikke installeres eller brukes dersom det er skadet.
- Når du bruker kombiskapet for første gang, hold det i oppreist stilling i minst 3 timer før det kobles til strømmettet. Dette vil tillate en effektiv drift og forhindrer skader på kompressoren.
- En lett lukt kan merkes når du bruker kombiskapet for første gang. Dette er helt normalt og vil forsvinne når kjøleskapet begynner å kjøle.

### Informasjon om siste generasjons kjøleteknologi

Kombiskap med siste generasjons kjøleteknologi fungerer annerledes enn statiske kombiskap. I normale kombiskap, blir den fuktige luften som slipper inn i fryseren og vanddampen fra maten til rim inne i fryserseksjonen. For å smelte – eller retttere sagt tine – dette rimet, må kjøleskapet kobles fra strømmettet. For å holde matvarene kalde under tineperioden, må brukeren oppbevare maten på et annet sted, og brukeren må fjerne all gjenværende is og akkumulert rim.

Situasjonen er en helt annen for fryserseksjonen utstyrt med siste generasjons kjøleteknologi. Ved hjelp av viften, blir kald og tørr luft blåst gjennom hele fryserseksjonen. Dette resulterer i at den kalde luften blåses lett gjennom fryserseksjonen – også i rommet mellom hyllene – og sørger for at matvarene fryses jevnt og skikkelig. Og det oppstår ikke rim.

Konfigurasjonen i kjøleseksjonen er nesten identisk til fryserseksjonen. Luft som slippes ut fra viften, plassert på toppen av kjøleseksjonen, avkjøles mens den passerer gjennom spalten bak luftkanalen. Samtidig blåses luften ut gjennom hullene i luftkanalen, slik at avkjølingsprosessen fullføres i kjøleseksjonen. Hullene på luftkanalen er konstruert for å oppnå en jevn fordeling av luft gjennom hele seksjonen.

Siden ingen luft passerer mellom fryser- og kjøleseksjonene, vil ikke lukter blande seg.

Dette gjør at kjøleskap med siste generasjons kjøleteknologi er enkelt å bruke, og gir deg mye plass og et bra utseende.

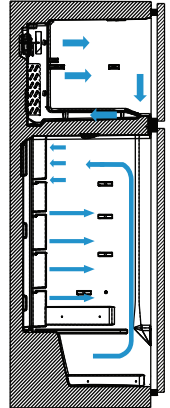

## KAPITTEL 2: KOMBISKAPET DITT

Apparatet er ikke beregnet å brukes som et innebygget apparat.

Når lys og termostat er plassert øverst

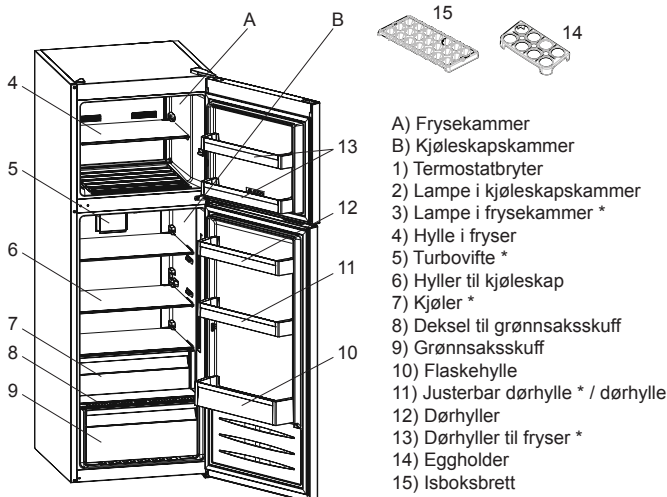

\* I noen modeller

Figuren er for informasjonsformål og viser ulike deler og tilbehør.  
Deler kan variere i henhold til modellen.

## KAPITTEL 2: KOMBISKAPET DITT

**Ferskmatrom (kjøleskap):** Mest effektiv energibruk er sikret i konfigurasjonen med skuffene i den nedre delen av apparatet, og hyllene jevnt fordelt, plasseringen av dørskuffer påvirker ikke energiforbruket.

**Fryserom (fryser):** Mest effektiv energibruk er sikret i konfigurasjonen med skuffene og beholderne i standard posisjon.

### Sette termostaten

Termostaten avregulerer automatisk temperaturen inne i fryseren og kjøleskapet. Skru knotten mellom posisjonene 1 til 5 for å variere temperaturen. Sett termostaten litt høyere under kaldt vær for å redusere energiforbruket.

#### Termostativå

- 1 – 2 : Sett knotten mellom minimum- og mellomposisjon for kortsiktig oppbevaring av mat i fryserseksjonen.
- 3 – 4 : For langtidslagring av mat i fryserseksjonen, setter du bryteren i mellomposisjon.
- 5 – MAX : For å fryse fersk mat. Apparatet vil trenge å arbeide lenger. Etter å ha oppnådd ønsket kjølenivå, bør termostaten skrues til middelverdien

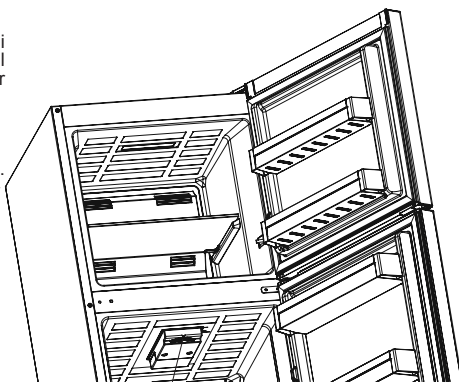

Termostatbryter

### Advarsler om justeringer av temperatur

- Dette kjøleskapet er konstruert for å fungere i alle romtemperaturer. Hvis romtemperaturen er kaldere enn  $-5^{\circ}\text{C}$ , anbefales det ikke at mat oppbevares i kjøleskapet, fordi matvarene du putter i kjøleskapet vil ha en temperatur nær romtemperaturen. Følgelig vil de fryse. Du kan oppbevare matvarer i kjøleskapet ned til  $-5^{\circ}\text{C}$ . Takket være apparatets unike algoritme, kan mat oppbevares i lave romtemperaturer (under  $-5^{\circ}\text{C}$ ) uten at det forårsaker problemer
- Ikke endre til en annen justering før du fullfører gjeldende justering.
- For å bli helt avkjølt, bør kombiskapet stå på i opptil 24 timer uavbrutt, avhengig av romtemperaturen, etter å ha blitt skrudd på. Hold kjøleskapsdøren lukket så mye som mulig i denne tidsperioden, og oppbevare minst mulig mat i det.
- Hvis enheten har blitt slått av eller koblet fra, må du vente i minst 5 minutter før du starter eller plugges i enheten igjen, for ikke å skade kompressoren.
- Kjøleskapet er laget for å operere i temperaturintervaller som er angitt i kravene, i henhold til klimaklassen som er angitt i informasjonsetiketten. Det anbefales ikke at kombiskap brukes utenfor det angitte temperaturintervallet i form av kjøleeffekt.

#### Merk:

Dette apparatet er konstruert for å fungere ved romtemperaturer på opptil  $43^{\circ}\text{C}$ . For romtemperaturer på under  $5^{\circ}\text{C}$ , må du ikke bruke kjøleseksjonen. Når du plasserer mat i kjøleseksjonen under slike forhold, vil de fryse. Du kan fortsette å bruke fryseeksjonen.

- Dette apparatet er beregnet for bruk i en omgivelsestemperatur i  $10 - 43^{\circ}\text{C}$ .

#### Klimaklasse og betydning:

**T (tropisk):** Dette kjøleskapet er beregnet på bruk i omgivelsestemperaturer fra  $16^{\circ}\text{C}$  til  $43^{\circ}\text{C}$ .

**ST (subtropisk):** Dette kjøleskapet er beregnet på bruk i omgivelsestemperaturer fra  $16^{\circ}\text{C}$  til  $38^{\circ}\text{C}$ .

**N (temperert):** Dette kjøleskapet er beregnet på bruk i omgivelsestemperaturer fra  $16^{\circ}\text{C}$  til  $32^{\circ}\text{C}$ .

**SN (utvidet temperert):** Dette kjøleskapet er beregnet på bruk i omgivelsestemperaturer fra  $10^{\circ}\text{C}$  til  $32^{\circ}\text{C}$ .

## KAPITTEL 3: BRUKE KOMBISKAPET DITT

### Temperaturindikator

For å hjelpe deg, har vi utstyrt kjøleskapet med en temperaturindikator som er plassert i det kaldeste området. Hvis du ønsker å bedre oppbevare maten i kjøleskapet, spesielt i det kaldeste området, sikre at meldingen "OK" vises på temperaturindikatoren. Hvis "OK" ikke vises, innebærer dette at temperaturen har ikke vært riktig innstilt.

Siden "OK" vises i svart, vil det være vanskelig å se indikasjonen hvis temperaturindikatoren er dårlig opplyst. For å kunne se denne indikasjonen på riktig måte, bør det være tilstrekkelig lys.

Hver gang enheten for temperaturinnstilling endres, la temperaturen inne i apparatet stabilisere før du går videre, om nødvendig, med en ny temperaturinnstilling. Plasseringen av temperaturinnstillingsinnretningen må gradvis endres. Vent i minst 12 timer før du starter en ny sjekk og potensiell endring.

**MERK:** Etter gjentatte åpninger (eller forlenget åpning) av døren eller etter å sette fersk mat inn i apparatet, indikasjonen "OK" ikke skal vises i indikatoren for temperaturinnstillingen. Ved unormal oppbygging av iskrystaller (bunnveggen av apparatet) i kjøleseksjonen, fordampere (belastet apparatet, høy romtemperatur, hyppige døråpninger), sett temperaturreguleringsinnretning i en nedre posisjon inntil kompressoren stopper.

### Sette mat i den kaldeste delen av kjøleskapet.

Matvarer skal bedre lagres hvis du setter de i det kuleste området. Det kaldeste området er like over frukt- og grønnsak. Følgende symbolet viser den kaldeste delen av kjøleskapet ditt.



For å sikre lav temperatur i dette området, sikre at hyllen ligger på samme nivå som dette symbolet, som vist på illustrasjonen.

Den øvre grensen for det kaldeste området indikeres av den nedre siden av klistremerket (øverste del av pilen). Den øverste hyllen i det kaldeste området må være på samme nivå med den øverste delen av pilen. Det kaldeste området er under dette nivå.

Hyllene kan fjernes og derfor, sørg for at de alltid er på samme nivå med sonегrensene som er beskrevet på klistremerker, for å garantere temperaturer i dette området.

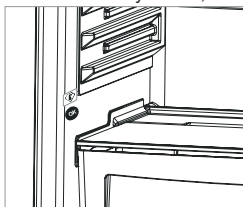

### Tilbehør

Isterningsbrett

- Fyll isterningsbrettet med vann og sett det i fryseboksen.
- Når vannet har frosset helt, kan du vri på isterningsbrettet som vist nedenfor for å løse isbitene.



### Fuktighetskontroller (I noen modeller)

Når fuktighetskontrolleren er i lukket posisjon vil frisk frukt og grønnsaker kunne oppbevares lenger.

Dersom grønnsaksrommet er helt fullt, bør ferskhetsbryteren, som er plassert foran grønnsaksrommet, åpnes. Da vil luften og fuktigheten i grønnsaksrommet kontrolleres, og levetiden til grønnsakene økes.

Hvis du ser kondens på glasshyllen bør fuktighetskontrollen settes i åpen posisjon.

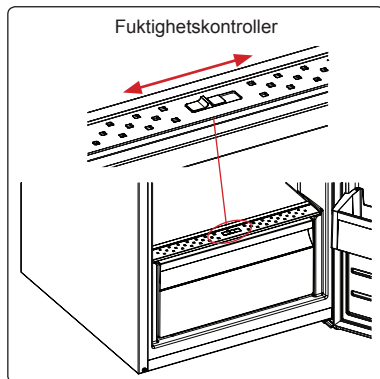

## KAPITTEL 3: BRUKE KOMBISKAPET DITT

### Dørhyllen Adapti-Lift (I noen modeller)

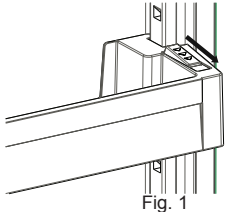

Fig. 1

Seks ulike høydejusteringer kan gjøres for å gi lagerrom som du trenger i Adapti-Lift.

**For å endre plasseringen av Adapti-Lift;** hold i bunnen av hyllen og trekk knappene på siden av dørhyllen til pilens retning (Fig. 1)

Posisjoner dørhyllen til den høyden du ønsker ved å fylle den opp og ned.

Etter at du har nådd den posisjonen du ønsker at dørhyllen skal plasseres i, frigjør du knappene på siden av dørhyllen (Fig. 2). Før du frigjør dørhyllen, beveger du den opp og ned og forsikrer deg om at dørhyllen er festet.

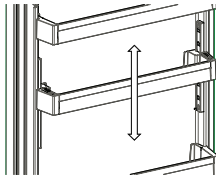

Fig. 2

**NB!** Før du setter ting inn i den forflyttende dørhyllen, må du holde i hyllen ved å støtte opp under bunnen. Ellers vil dørhyllen kunne falle av skinnene pga. vekten. Så skade vil kunne skje på dørhyllen eller skinnene.

**Visuelle- og tekstbeskrivelser på tilbehør kan variere avhengig av hvilken modell du har.**

### Rengjøring

- **Sørg for å koble fra kjøleskapet før rengjøring.**
- Kjøleskapet må ikke vaskes ved å helle vann.
- Du kan tørke av det indre og det ytre med en myk klut eller svamp ved å bruke varmt og såpevann.
- Delene må fjernes individuelt og må rengjøres med såpevann. Kan ikke vaskes i vaskemaskin.
- Bruk aldri brennbart, eksplosivt eller korroderende materiale som tynnere, gass, syre for rengjøring.
- Du bør rengjøre kondensatoren med kost minst en gang i året for å gi energisparing og øke produktiviteten.

**Kontroller at kjøleskapet er frakoblet under rengjøring.**

### Erstatte LED-lampen (hvis en LED-lampe er brukt som belysning)

Det er 1 LED-strips in fryserseksjonen og 2 LED-strips i kjøleseksjonen som brukes til å belyse apparatet.

Ta kontakt med Sharp help desk da dette bør endres kun av autorisert personell.

**Merk:** Antall og plassering av LED-strips kan variere avhengig av modell.

## KAPITTEL 4: RETNINGSLINJER FOR OPPBEVARING AV MAT

Under normale driftsforhold vil det være tilstrekkelig å sette termostaten til "2 eller 3".

### Kjøleskap

- For å redusere frost som bygde opp, må væsker med utette beholdere aldri plasseres i kjøleskapet.
- La varm mat avkjøle seg før lagring. Dette bidrar til å redusere strømforbruket.
- For å unngå oppbygging av frost, må du sikre at ingenting som lagres vil berøre bakveggen.
- Det kaldeste området i kjøleskapet ligger nederst. Vi anbefaler å bruke dette området til å lagre mat som vil omkomme lett, slik som fisk, ferdigretter, bakevarer eller meieriprodukter. Det varmeste området er den øverste hyllen på døren. Vi anbefaler deg å lagre smør eller ost her.

### Viktig merknad:

- Dekk til ferdiglagde retter når du setter dem i kjøleskapet. Legg dem i kjøleskapet når de er avkjølt, ellers vil temperaturen/fuktigheten i kjøleskapet øke, som fører til at kjøleskapet må jobbe hardere. Ved å dekke til mat og drikke, bevarer du også smak og aroma.
- Poteter, løk og hvitløk bør ikke oppbevares i kjøleskap.
- Vennligst unngå at matvarer berører temperatursensoren som er montert i kjøleseksjonen. For å oppnå optimal konserveringstemperatur i kjøleseksjonen, må matvarene ikke berøre sensoren.
- For normale arbeidsforhold vil det være tilstrekkelig å justere temperaturinnstillinger på kjøleskapet ditt til +4 °C.
- Temperaturen i kjølerommet bør være i området 0-8 °C, fersk mat fryser og råtner under 0 °C, bakteriemengde øker og ødelegger maten over 8 °C.
- Ikke plasser varm mat i kjøleskapet umiddelbart, vent til temperaturen går ned. Varm mat øker temperaturen i kjøleskapet ditt, og fører til matforgiftning og unødvendig ødeleggelse av mat.
- Kjøtt, fisk, osv., bør lagre i kjølerommet for mat, grønnsaksrommet foretrekkes for grønnsaker (om tilgjengelig).
- For å unngå kryssforurensing blir kjøttprodukter og frukt og grønnsaker ikke lagret sammen.
- Mat bør plasseres i kjøleskapet i lukkede beholdere eller tildekket for å forhindre fuktighet og odører.

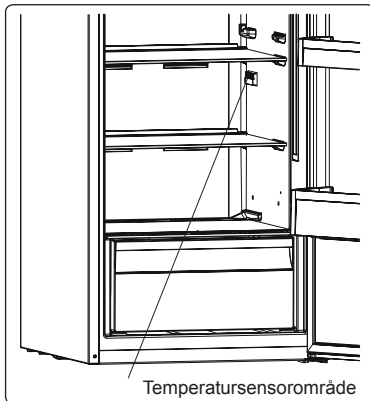

## KAPITTEL 4: RETNINGSLINJER FOR OPPBEVARING AV MAT

### Fryseseksjon

- Bruk fryseren å lagre frosne matvarer i lange tidsperioder og gjøre isbiter.
- Du kan fryse fersk mat hvis du sikrer at så mye av overflaten av matvarene som skal fryses er i kontakt med kjøleflaten.
- Ikke sett ferske matvarer på sider av frosne matvarer, da det kan rime det.
- Ved frysing av ferske matvarer (dvs. kjøtt, fisk og fruktfyll), dele inn i porsjonsstørrelser.
- Når enheten har blitt tint, erstatt matvarene i fryseren og husk å spise dem i en kort tidsperiode.
- Du må aldri plasseres varm mat i fryseren.
- Instruksjonene på pakker med frosne matvarer bør alltid følges nøye, og hvis ingen informasjon er tilgjengelig, må mat ikke lagres i mer enn 3 måneder fra dato for innkjøp.
- Når du kjøper frosne matvarer, må du sikre at disse har blitt frosset ved egnede temperaturer og at emballasjen er intakt.
- Frosne matvarer skal transporteres i egnede beholdere for å opprettholde kvaliteten på mat og bør lagres i fryseren så snart som mulig.
- Hvis en pakke med frosne matvarer viser tegn til fuktighet og unormal hevelse, har det tidligere blitt lagret på en uegnet temperatur, og innholdet har forverret seg.
- Lagringstiden av frosne matvarer avhenger av romtemperaturen, termostatinnstilling, hvor ofte døren åpnes, type mat og hvor lang tid det tar å transportere produktet fra butikken til hjemmet ditt. Følg alltid instruksjonene som er trykket på pakken og aldri overstige den maksimale lagringstiden som er angitt.

**At;** Hvis du velger å åpne fryserdøren på nytt, rett etter å ha lukket den, kan det være vanskelig å gjenåpne. Dette er normalt; når fryseren har nådd en passende tilstand, må døren åpnes lett.

### Viktig merknad:

- *Frossen mat, når tint, skal tilberedes akkurat som ferskvarer. Hvis de ikke kokes etter å tines, de må ALDRI fryses på nytt.*
- Smaken av krydder på kokte retter (anis, basilikaen, brønnkarse, eddik, diverse krydder, ingefær, hvitløk, løk, sennep, timian, merian, sort pepper, etc.) endrer og de forutsetter en sterk smak når de lagres i en lang periode. Du må derfor bare legge en liten mengde krydder hvis du planlegger å fryse, eller ønsket krydder bør legges etter at maten er opptint.
- Lagringsperioden av mat avhenger av oljen som anvendes. Egnede oljer er margarin, kalv fett, olivenolje og smør, og uegnede oljer er peanøttolje og svinefett.
- Maten i væskeform bør fryses i plast kopper og andre maten bør fryses i plast eller poser.



I noen modeller, bør lastelinjer ikke overskrides under lastning i fryserommet. Ellers kan døren stå åpen. Hvis døren er åpen, kan snø oppstå i fryseboks. Problemet skal ikke gjenta seg etter snødde del rengjøres og det sikres at døren er helt lukket.

Hvis du ikke lukker døren, vil dette øke energiforbruket.

Ved å sette mat foran luftinnsugningshullet ved å trekke ut den nederste hyllen i fryserdøren, vil du negativt påvirke kjøleskapets ytelse. Derfor bør du være forsiktig når du setter mat i fryserseksjonen, slik at du ikke blokkerer luftinnsugningshullet.

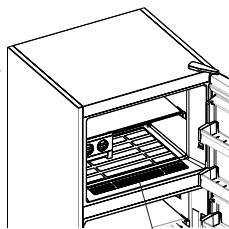

Luftsugehull

## KAPITTEL 5: REVERSERING AV DØREN

### Reposisjonering av døren

- Reversering av døren avhenger av hvilket kombiskap du har.
- Det kan ikke gjøres der håndtakene er festet på forsiden av apparatet.
- Hvis modellen ikke har håndtak, kan dørene reverseres, men dette må gjøres av autorisert personell. Ring Sharp service.

## KAPITTEL 6: FEILSØKING

### Hvis kjøleskapet fungerer ikke;

- Er det et strøbrudd?
- Er pluggen koblet til stikkkontakten på riktig måte?
- Er sikringen av kontakten der pluggen er tilkoblet eller hovedsikringen i orden?
- Er det noen feil på stikkkontakten? For å sjekke dette, koble kjøleskapet i en fungerende stikkontakt.

### Hvis kjøleskapet ikke kjøler nok;

- Er justeringen av temperaturen rett?
- Åpnes døren til kjøleskapet ofte og står åpen for en lang stund?
- Lukkes døren til kjøleskapet ordentlig?
- Er det en rett eller mat på kjøleskapet som kommer i kontakt med bakveggen av kjøleskapet, slik at det hindrer luftsirkulasjonen?
- Er kjøleskapet overfylt?
- Er det tilstrekkelig avstand mellom kjøleskap, bak og sidevegger?
- Er omgivelsestemperaturen innenfor verdiområdet som er angitt i bruksanvisningen?

### Hvis maten i kjøleskapet er overkjølt

- Er justeringen av temperaturen rett?
- Har du nylig lagt mye mat i fryseren? I så fall, kan kjøleskapet avkjøle maten i kjølerommet da det vil ta lenger å kjøle disse mat.

### Hvis kjøleskapet opererer for høyt;

For å opprettholde det innstilte avkjølingsnivået, kan kompressoren aktiveres fra tid til annen. Lyder fra kjøleskapet er på dette tidspunktet normale og skyldes dens funksjon. Når ønsket avkjølingsnivå nås, vil lyder reduseres automatisk. Hvis lydene vedvarer;

- Er apparatet stabilt? Har du justert beina?
- Finnes det noe bak kjøleskapet?
- Vibrerer hyller eller retter på hyllene? Bytt ut hyller og/eller retter hvis dette er tilfelle.
- Vibrerer varene som plasseres på kjøleskapet?

### Normale lyder;

#### Spredning (oppsprekking av is) støy:

- Under automatisk avriming.
- Når apparatet er avkjølt eller oppvarmet (på grunn av utvidelse av materiale).

**Kort sprekke dannelse:** Høres når termostaten slår kompressoren av/på.

**Støy fra kompressor (Normal motorstøy):** Støyen betyr at kompressoren fungerer normalt. Kompressoren kan føre til mer støy for en kort tid når den aktiveres.

**Boblende støy og sprut:** Denne støyen forårsakes av strømmingen av kjølevæsken i rørene i systemet.

**Støy fra vannstrøm:** Normal støy av vann som strømmer til fordampningsbeholderen under tiningen. Denne støyen kan høres under tiningen.

**Støy fra luftblåsing (Normal viftestøy):** Denne støyen kan høres i No-frost-kjøleskap under normal drift av systemet på grunn av luftsirkulasjon.

### Hvis fuktighet bygges opp inne i kjøleskapet;

- Har maten blitt ordentlig pakket? Er beholderne godt tørket før de settes i kjøleskapet?
- Åpnes døren av kjøleskapet veldig ofte? Når døren åpnes, slipper fuktigheten i omgivelsesluften inn i kjøleskapet. Spesielt hvis luftfuktigheten i rommet er for høy, jo oftere døren åpnes jo raskere vil luftfuktning være.
- Vanndråper er normale på bakveggen etter den automatiske avrimingen. (I statiske modeller)

### Hvis dørene ikke åpnes og lukkes riktig;

- Hindrer matpakker lukking av døren?
- Er døren, hyller og skuffer plassert riktig?
- Er pakninger på døren ødelagt eller revet?
- Står kjøleskapet på en jevn overflate?

### Hvis kantene på kjøleskapet der leddet får kontakt med er varme;

Spesielt om sommeren (varmt vær), kan overflaten der leddet får kontakt med bli varmere under drift av kompressoren, men dette er normalt.

## KAPITTEL 6: FEILSØKING

### VIKTIGE MERKNADER:

- Termossikringen av kompressorbeskyttelsen vil kutte ut etter plutselige strøbrudd eller etter frakobling av apparatet, fordi gassen i kjølesystemet ikke er stabilisert. Dette er helt normalt, og kjøleskapet vil starte på nytt etter 4 eller 5 minutter.
- Kjøleenheten på kjøleskapet er skjult i bakveggen. Derfor kan vannråper eller is oppstå på den bakre overflaten av kjøleskapet på grunn av drift av kompressoren i gitte intervaller. Dette er normalt. Det er ikke nødvendig å starte manuell avriming med mindre isdannelsen er betydelig.
- Koble fra kjøleskapet hvis du ikke skal bruke det over en lengre periode (f.eks. i sommerferien). Rengjør kjøleskapet i henhold til kapittel Rengjøring, og la døren stå åpen for å unngå fuktighet og luft.
- Apparatet du har kjøpt, er utviklet for hjemmebruk og kan bare brukes hjemme og for formålene som er angitt. Det er ikke egnet for kommersiell bruk. Dersom forbrukeren bruker apparatet på en måte som ikke er i overensstemmelse med disse funksjonene, legger vi vekt på at produsenten og forhandleren ikke skal være ansvarlig for reparasjon og svikt i garantiperioden.
- Hvis problemet fortsetter etter at du har fulgt alle instruksjonene ovenfor, ta kontakt med en autorisert serviceleverandør.

## KAPITTEL 7: TIPS FOR ENERGISPARING

1. Matvarer må alltid avkjøles, før de lagres i kjøleskapet.
2. Tine mat i kjøleseksjonen. Dette bidrar til å spare energi.

## KAPITTEL 8: TEKNISK DATA

Den tekniske informasjonen kan finnes på typeskiltet på innsiden av apparatet og på energimerket.

QR-koden på energimerket levert med apparatet viser til en nettløse til informasjon om apparatets ytelse i EU EPREL-databasen.

Lagre energimerket sammen med brukermanualen og alle andre dokumenter apparatet ble levert med.

Det er også mulig å finne den samme informasjonen i EPREL via lenken <https://eprel.ec.europa.eu> og modellnavnet og produktnummeret du finner på apparatets typeskilt.

Se lenken [www.theenergylabel.eu](http://www.theenergylabel.eu) for detaljert informasjon om energimerket.

## KAPITTEL 9: KUNDESTØTTE OG SERVICE

Bruk alltid originale reservedeler.

Når du tar kontakt med vårt autoriserte servicesenter, påse at du har følgende informasjon tilgjengelig: Modell, produktnummer (PNC), serienummer. Informasjonen kan finnes på typeskiltet.

Du finner klassifiseringsetiketten i kjølesonen på venstre nedre side.

De originale reservedelene til noen spesifikke komponenter er tilgjengelige i minst 7 eller 10 år, basert på komponenttypen, fra markedsføring av den siste enheten i modellen.

Besøk nettsiden vår for å:  
[www.sharphomeappliances.com](http://www.sharphomeappliances.com)

# Innehållsförteckning

KAPITEL 1: ALLMÄNNA VARNINGAR .....	101
KAPITEL 2: DIN KYL OCH FRYS .....	105
KAPITEL 3: ANVÄNDA DIN KYL OCH FRYS .....	107
KAPITEL 4: MATFÖRVARINGSGUIDE .....	109
KAPITEL 5: BYTE AV ÖPPNINGSDÖRR .....	110
KAPITEL 6: FELSÖKNING .....	110
KAPITEL 7: TIPS FÖR ATT SPARA ENERGI.....	111
KAPITEL 8: TEKNISKA DATA .....	111
KAPITEL 9: KUNDEVÅRD OCH SERVICE.....	112

Din kyl och frys överensstämmer med aktuella säkerhetskrav. Olämplig användning kan leda till personskada och egendomsskada. För att undvika risken för skador, läs bruksanvisningen noggrant innan du använder din kyl och frys för första gången. Det innehåller viktig säkerhetsinformation om installation, säkerhet, användning och underhåll av din kyl och frys. Behåll denna bruksanvisning för framtida bruk.





**BRAND**

**Varning; Brandfara/brandfarligt material**

## KAPITEL 1: ALLMÄNNA VARNINGAR

 **WARNING:** Håll ventilationsöppningarna i kylan fria från blockering.

 **WARNING:** Använd inte mekaniska anordningar eller andra hjälpmedel för att påskynda avfrostningen.

 **WARNING:** Använd inte andra elektriska apparater inuti kylan.

 **WARNING:** Skada inte kylkretsen.

 **WARNING:** När du positionerar apparaten ser du till att sladden inte är klämd eller skadad.

 **WARNING:** Anslut inte flera bärbara uttag eller bärbara nätaggregat på baksidan av apparaten.

 **WARNING:** För att undvika personskada eller skador måste enheten installeras enligt tillverkarens instruktioner.

 Den lilla mängden köldmedium som används i denna kyl är miljövänliga R600a (en isobutan) och är brandfarlig och explosiv om den antänds i slutna förhållanden.

\* Vid bärande och placering av kylan, skada inte kylgaskretsen.

\* Förvara inte någon behållare med brännbart material, såsom sprayburkar eller brandsläckarpåfyllningspatroner i närheten av kylan.

\* Denna enhet är avsedd att användas i hushåll och liknande tillämpningar som;

- arbetsmiljöer där kan jämföras med en vanlig privathushåll
- lantbruk och av gäster på hotell, motell och andra bostadsmiljöer där kan jämföras med en vanlig privathushåll
- miljöer av typ bed and breakfast där kan jämföras med en vanlig privathushåll;
- catering och liknande icke-återförsäljartillämpningar där kan jämföras med en vanlig privathushåll

## KAPITEL 1: ALLMÄNNA VARNINGAR

- \* Din kyl kräver en 220-240V, 50Hz strömförsörjning. Använd inte någon annan strömförsörjning. Innan du ansluter din kyl, se till att informationen på informationsskylten (spänning och ansluten belastning) matchar strömförsörjningen. Om du är osäker kontakta en behörig elektriker.
- \* Enheten kan användas av barn från 8 år och uppåt och personer med nedsatt fysisk, sensorisk eller mental förmåga eller brist på erfarenhet och kunskap om de övervakas eller får instruktioner angående användning av enheten på ett säkert sätt och förstår riskerna. Barn skall inte leka med enheten. Rengöring och användarunderhåll skall inte utföras av barn utan övervakning.
- \* Barn i åldrarna 3 till 8 år får fylla upp och ta ur kylskåp. Barn förväntas inte utföra rengöring eller användarunderhåll av apparaten, mycket små barn (0-3 år) förväntas inte använda apparater, små barn (3-8 år) förväntas inte använda apparater säkert om inte kontinuerlig tillsyn ges, äldre barn (8-14 år) och sårbara människor kan använda apparater på ett säkert sätt efter att ha fått lämplig tillsyn eller instruktioner om användning av apparaten. Mycket sårbara människor förväntas inte använda apparater på ett säkert sätt om inte kontinuerlig tillsyn ges.
- \* En skadad strömsladd/kontakt kan orsaka brand eller ge dig en elektrisk stöt. När den är skadad måste den bytas, detta bör endast utföras av kvalificerad personal.
- \* Denna apparat är inte avsedd att användas på höjder över 2000 m.

## KAPITEL 1: ALLMÄNNA VARNINGAR

### **För att undvika kontamination av mat, följ följande instruktioner:**

- \* Att hålla dörren öppen under långa perioder kan orsaka en signifikant ökning av temperaturen i apparatens fack.
- \* Rengör regelbundet ytor som kan komma i kontakt med mat och tillgängliga avloppssystem.
- \* Förvara rått kött och rå fisk i lämpliga behållare i kylskåpet, så att det inte kommer i kontakt med eller droppar på annan mat.
- \* Tvåstjärniga fack för fryst mat är lämpliga för förvaring av förfrost mat, förvaring eller tillagning av glass och för att göra iskuber.
- \* En-, två- och tre-stjärniga fack är inte lämpliga för infrysning av färsk mat.
- \* Om kylaggregatet lämnas tomt under långa perioder, stäng av det, frosta av, rengör, torka och låt dörren stå öppen för att förhindra mögelutveckling i apparaten.

# KAPITEL 1: ALLMÄNNA VARNINGAR

## Kassering

- Alla förpackningar och material som används är miljövänliga och återvinningsbara. Kassera varje förpackning på ett miljövänligt sätt. Kontakta din lokala kommun för ytterligare detaljer.
- När enheten ska skrotas, kapa strömförsörjningskabeln och förstör kontakt och kabel. Inaktivera dörrspärren för att förhindra att barn blir instängda.
- En avklippt kontakt insatt i ett 16 amp-uttag är en allvarig säkerhetsrisk (elstöt). Se till att den avklippta kontakten kasseras säkert.

## För danska produkter:

Apparaten är försedd med en EU-godkänd kontakt (EU-Schuko-kontakt) och kan användas i Finland, Norge och Sverige. I Danmark är produkten endast godkänd att användas i ett vägguttag av typ E eller typ CEE7 // 7-S med markjordning. Om anslutningspunkten endast har ett vägguttag av typ K måste EU-Schuko-kontakten bytas mot en dansk kontakt, vilket endast får utföras av kvalificerad servicepersonal. Alternativt kan du ansluta en lämplig och godkänd adapter för övergången mellan Schuko-kontakten och det danska jordsystemet. Den här adaptern (min. 10 ampere upp till max. 13 ampere) kan beställas hos välsorterade vitvaruleverantörer eller auktoriserade elektriker. Endast en av dessa metoder kan garantera att apparaten är säkerhetsjordad på rätt sätt. Om systemet inte är jordat ska detta utföras av en auktoriserad elektriker. Vi ska inte hållas ansvariga för några förluster som kan uppstå om ett jordsystem inte används tillsammans med apparaten.

## Kassering av din gamla enhet

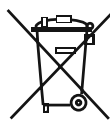

Denna symbol på produkten eller förpackningen visar att produkten inte bör behandlas som hushållsavfall. I stället, ska den levereras till tillämpliga avfallsanläggningsplatser för återvinning av elektriska och elektroniska produkter. Återvinning av material kommer att hjälpa till att bevara våra naturresurser. För mer detaljerad information om återvinning av denna produkt, kontakta dina lokala myndigheter, återvinningscenter eller butiken där du har köpt produkten.

Fråga din lokala myndighet om kassering av WEEE för återanvändning, återvinning och återvinningsändamål.

## Obs:

- Läs bruksanvisningen noggrant innan du installerar och använder din enhet. Vi är inte ansvariga för skador som uppstår på grund av missbruk.
- Följ alla instruktioner för din enhet och förvara denna bruksanvisning på lättillgänglig plats för att lösa de problem som kan uppstå i framtiden.
- Enheten är tillverkad för att användas i bostäder och kan endast användas i hushållsmiljöer och för de angivna ändamålen. Den är inte lämplig för kommersiellt bruk. Sådan användning kommer att upphäva garantin och vårt företag kommer inte att vara ansvarigt för eventuella förluster som uppstår.
- Denna enhet är tillverkad för hemanvändning och den är endast lämplig för kylning/lagring av livsmedel. Den är inte lämplig för kommersiell eller offentlig användning och/eller för att lagra några ämnen förutom mat. Vårt företag är inte ansvarigt för eventuella förluster till följd av felaktig användning.



## Säkerhetsvarningar

- Använd inte en förlängningsladd för att ansluta din kyl och frys till elnätet.
- Använd inte en adapter.
- En skadad nätkabel / kontakt kan orsaka brand eller ge dig en elektrisk stöt. Om den är skadad måste den bytas. Detta bör endast utföras av kvalificerad personal.
- Vik aldrig nätsladden.
- Rör aldrig nätsladden / kontakten med våta händer eftersom detta kan orsaka elektriska stötar.
- Placera inte glasflaskor eller dryckesburkar i frysutrymmet. Flaskor eller burkar kan explodera.
- När du tar bort is gjord i frysutrymmet, rör den inte eftersom is kan orsaka förfrysning och / eller sår på grund av is som bildats med skarp kant.
- Ta inte bort föremål från frysen om händerna är fuktiga eller våta. Detta kan orsaka hudavskrapningar eller köldskador.
- Frys inte om mat när den har tinat.

## Installationsinformation

*Innan upppackning och hantering av din kyl och frys, vänligen ta dig tid att bekanta dig med följande information.*

- Placera din kyl och frys på avstånd från direkt solljus och från någon värmekälla som ett element.
- Enheten bör vara minst 50 cm från spisar, gasugnar och värmekällor, och bör vara minst 5 cm från elektriska ugnar.
- Utsätt inte din kyl och frys för fukt eller regn.
- Din kyl och frys bör placeras minst 20 mm från en annan frys.
- Fritt utrymme på minst 150 mm krävs på toppen och baksidan av din kyl och frys. Placera inte någonting ovanpå kyl och frysen.
- För säker drift är det viktigt att din kyl och frys är placerad säkert och balanserat. De justerbara fötterna används för att justera din kyl och fryns i nivå. Se till att enheten är i nivå innan du placerar några livsmedel inuti den.
- Vi rekommenderar att du torkar av alla hyllor och fack med en trasa indränkt i varmt vatten blandat med en tesked bikarbonat före användning. Efter rengöring skölj med varmt vatten och torka.

## Om kylskåpet inte har en fläktkondensor

- Installera med hjälp av plastdistansguiderna, som kan ses på kondensorn på baksidan av apparaten. Vrid 90 grader (som visas i diagrammet). Detta hindrar kondensorn från att röra väggen.
- Kylskåpet bör placeras mot en vägg med ett fritt avstånd inte överstigande 75 mm.

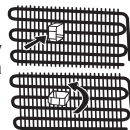

## KAPITEL 1: ALLMÄNNA VARNINGAR

### Innan du använder din kyl och frys



- Innan du installerar din kyl och frys, kontrollera om det finns någon synlig skada. Installera inte eller använd inte kyl och frys om den är skadad
- När du använder din kyl och frys för första gången, håll den i upprätt läge i minst 3 timmar innan du ansluter till elnätet. Detta möjliggör en effektiv drift och förhindrar skador på kompressorn.
- Du kan märka en lätt lukt när du använder din kyl och frys för första gången. Detta är helt normalt och kommer att försvinna när kylan börjar svalna.

### Information om den nya generationens kylteknik

Kyl och frysar med den nya generationens kylteknik har ett annat driftssystem än statiska kyl och frysar. I normala kyl och frysar, förvandlas fuktig luft som kommer in i frysen och vattenångan som kommer från livsmedlen, till frost i frysutrymmet. För att smälta denna frost, med andra ord avfrostning, måste kylan vara frånkopplad. För att hålla livsmedlen kalla under avfrostningsperioden, måste användaren lagra livsmedlen på annat håll och användaren måste ta bort återstående is och ackumulerad frost.

Situationen är helt annorlunda i frysutrymmen som är utrustade med den nya generationens kylteknik. Med hjälp av fläkten, blåses kall och torr luft som genom frysutrymmet. Som en följd av den kalla luften som blåses lätt genom hela utrymmet - även i utrymmena mellan hyllorna - fryses livsmedel jämnt och korrekt. Och det blir ingen frost.

Konfigurationen i kylutrymmet kommer att vara nästan samma som frysutrymmet. Luften från fläkten som finns i toppen av kylutrymmet kyls samtidigt som den passerar genom mellanrummet bakom luftkanalen. Samtidigt blåses luft ut genom hålen på luftkanalen, så att kylningsprocessen slutförs i kylutrymmet. Hålen på luftkanalen är utformade för jämn luftfördelning över hela utrymmet.

Eftersom ingen luft passerar mellan frysen och kylutrymmet kommer lukter inte blandas.

Som ett resultat, din kyl med den nya generationens kylteknik är enkel att använda och den ger dig en tillgång till en enorm volym och estetiskt utseende.

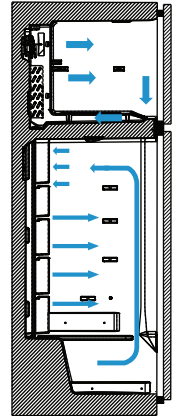

## KAPITEL 2: DIN KYL OCH FRYSS

Denna apparat är inte avsedd att användas som en inbyggd apparat.

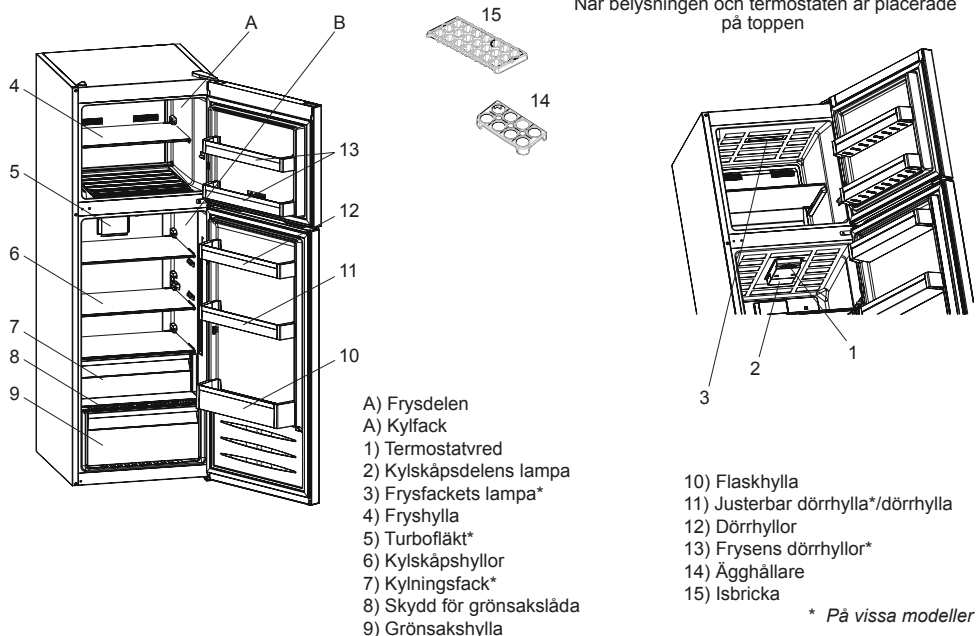

Denna figur har tagits fram för att visa olika delar och tillbehör i enheten.

Delar kan variera beroende på enhetens modell.

## KAPITEL 2: DIN KYL OCH FRYSS

**Fack för färsk mat (kyl):** Mest effektiv energianvändning säkerställs i configurationen med lådorna i apparatens nedre del, och hyllorna jämnt fördelade, placering av dörfack påverkar inte energiförbrukningen.

**Frysack (frys):** Mest effektiv energianvändning säkerställs i configurationen med lådorna och facken i lagerposition.

### Termostatinställning

Frys och kyltermostaten reglerar automatiskt temperaturen på insidan av utrymmena. Vrid vredet från position 1 till 5 för att variera temperaturen. Ställ in termostaten lite högre under kall väderlek för att minska energiförbrukningen.

#### Termostatnivå

- 1 – 2 : Ställ vredet mellan lägsta och mellanläge för korttidsförvaring av livsmedel i frysutrymmet.
- 3 – 4 : För långvarig förvaring av livsmedel i frysutrymmet, ställ vredet i mellanläget.
- 5 – MAX : För att frysa färsk mat. Enheten kommer att behöva arbeta längre. Efter att ha nått kylningsnivån du behöver, ska termostatinställningen vridas till medelinställt värde

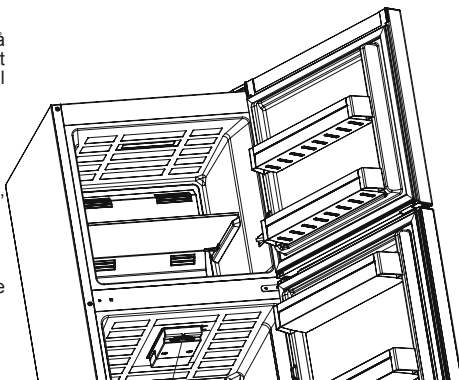

Termostatvred

### Varningar om temperaturjusteringar

- Temperaturjusteringar skall göras i förhållande till frekvensen av dörröppningar och mängden mat som förvaras i kylan.
- Denna kyl är utformad för att fungera i alla omgivningstemperaturer. Om omgivningstemperaturen är kallare än -5 °C, rekommenderas det inte att förvara mat i kylutrymmet eftersom de livsmedel som du lägger in i kylutrymmet kommer att ha en temperatur som ligger för nära omgivningstemperaturen. Följaktligen kommer de att frysa. Du kan förvara din mat i kylutrymmet upp till -5 °C. Tack vare sin speciella algoritm, kommer apparaten att hålla din mat i låga omgivningsförhållanden (kallare än -5 °C) utan att några problem inträffar
- Övergå inte till en annan inställning innan du slutfört en justering.
- För att bli helt kyld, bör din kyl och frys köras kontinuerligt i upp till 24 timmar beroende på omgivningstemperatur efter inkoppling. Hålla dörrarna till kylan stängda så mycket som möjligt under denna tid och förvara bara en minimal mängd mat i den.
- Om enheten är avstängd eller urkopplad, måste du vänta minst 5 minuter innan du startar eller ansluter enheten igen för att inte skada kompressorn.
- Kylan är utformad för att fungera i omgivningstemperaturintervall som anges i standarderna, enligt den klimatklass som anges på informationsetiketten. Det rekommenderas inte att din kyl och frys används i miljöer som ligger utanför de angivna temperaturintervallen när det gäller kylningseffektivitet.

#### Obs:

Denna apparat är utformad för att fungera vid 43 °C omgivningstemperatur. Under -5 °C omgivningstemperatur, använd inte kylutrymmet. När du placerar din mat i kylutrymmet, kommer den att frysa. Du kan fortsätta att använda frysutrymmet.

- Enheten är utformad för användning i en omgivande temperatur inom intervallet 10 °C till 43 °C.

#### Klimatklass och betydelse:

**T (tropiskt):** Denna kylskåpsenhet är avsedd att användas vid omgivningstemperaturer från 16° C till 43° C.

**ST (subtropiskt):** Denna kylskåpsenhet är avsedd att användas vid omgivningstemperaturer från 16° C till 38° C.

**N (tempererat):** Denna kylskåpsenhet är avsedd att användas vid omgivningstemperaturer från 16° C till 32° C.

**SN (utökad tempererat):** Denna kylskåpsenhet är avsedd att användas vid omgivningstemperaturer från 10° C till 32° C

## KAPITEL 3: ANVÄNDA DIN KYL OCH FRY

### Temperaturindikator

För att hjälpa dig att ställa in din kyl bättre, har vi utrustat den med en temperaturindikator som är placerad i det kallaste området.

För att förvara mat bättre i din kyl, särskilt i det kallaste området, se till att meddelandet "OK" visas på temperaturindikatorn. Om "OK" inte visas innebär det att temperaturinställningen inte har gjorts på rätt sätt. Eftersom "OK" visas i svart, blir det svårt att se denna indikation om temperaturindikatorn är dåligt upplyst. För att kunna se denna indikation korrekt, bör det finnas tillräckligt med ljus.

Varje gång temperaturinställningsenheten ändras, vänta på stabilisering av temperaturen inuti enheten innan du fortsätter, vid behov, med en ny temperaturinställning. Vänligen ändra placeringen av temperaturinställningsenheten progressivt och vänta minst 12 timmar innan en ny kontroll och potentiella förändringar.

**OBS:** Efter upprepade öppningar (eller långvarig öppning) av dörren eller efter att ha lagt in färsk livsmedel i enheten, är det normalt att indikationen "OK" inte visas i temperaturinställningsindikatorn. Om det uppstår en onormal ansamling av iskrystaller (bottenväggen av enheten) i kylutrymmet, på förångaren (överbelastad enhet, hög rumstemperatur, täta dörröppningar), ställ in temperaturinställningsenheten på en lägre position tills perioder med kompressor av erhålls igen.

### Placera livsmedel i det kallaste området i kylan

Dina livsmedel kommer att förvaras bättre om du lägger dem i det lämpligaste kylningsområdet. Det kallaste området är precis ovanför grönsaksbehållaren.



Följande symbol indikerar det kallaste området av din kyl.

För att vara säker på att ha en låg temperatur i detta område, se till att hyllan ligger i nivå med denna symbol, som visas på bilden.

Den övre gränsen för det kallaste området indikeras av den nedre sidan av etiketten (pilspetsen). Den kallaste områdets övre hylla måste vara på samma nivå med pilhuvudet. Det kallaste området är under denna nivå.

Eftersom dessa hyllor är flyttbara, se till att de alltid är på samma nivå med dessa zongränser som beskrivs på etiketterna, för att garantera temperaturerna i detta område..

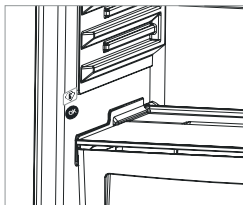

### Tillbehör

Is-kubsfack

- Öppna frysskåpet och ta fram is-kubsfacket.
- Fyll isbrickan med vatten och placera i frysskåpet.



### Fuktighetskontroller (i vissa modeller)

När fuktighetskontrollen är i stängt läge låter den färsk frukt och grönsaker att förvaras längre.

Om grönsakslådan är helt fullt bör den färska urtavlan som befinner sig framför grönsakslådan öppnas. Med hjälp av detta kontrolleras luften och fuktighetshalten i grönsakslådan och livslängden ökas.

Om du ser kondensering på glashyllan ska fuktighetskontrollen föras till öppet läge.

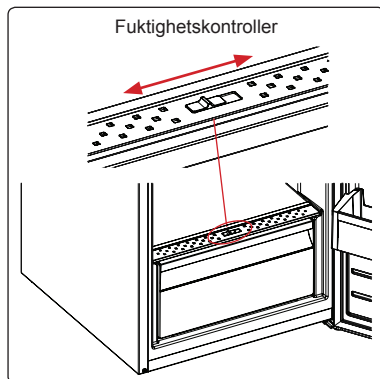

## KAPITEL 3: ANVÄNDA DIN KYL OCH FRY

### Adapti-Lift dörrhylla (i vissa modeller)

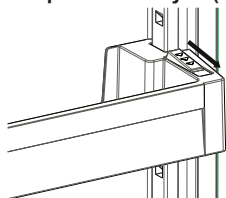

fig. 1

För att få de lagerutrymmen som behövs går det att göra sex olika höjdjusteringar med Adapti-Lift.

**För att ändra Adapti-Lift läge** håller du i botten av hyllan och drar knapparna på sidan av dörrhyllan i pilens riktning (fig. 1) Placera dörrhyllan på den höjd du vill genom att flytta den upp och ner.

När dörrhyllan är i önskat läge släpper du knapparna på dess sida (fig. 2). Flytta på dörrhyllan upp och ner innan du släpper för att säkerställa att den sitter fast.

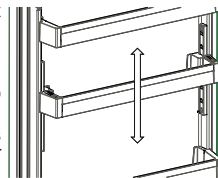

fig. 2

**Observera:** Innan du flyttar en fullastad dörrhylla måste du hålla i hyllan genom att stödja dess botten. Annars kan dörrhyllan falla av hyllspåren på grund av tyngden. Detta kan leda till skada på dörrhyllan eller hyllspåren.

*Visuella och textbeskrivningar på tillbehörsavsnittet kan variera beroende på vilken modell du har.*

### Rengöring

- **Se till att koppla ur din kyl innan du börjar att rengöra den.**
- Tvätta inte din kyl och frys genom att hälla vatten på den.
- Du kan torka av inre och yttre sidor med en mjuk trasa eller en svamp med varmt tvålsvatten.
- Ta bort delarna individuellt och rengör med tvål och vatten. Tvätta inte i diskmaskin.
- Använd aldrig brännbara, explosiva eller frätande material som thinner, gas, syra för rengöring.
- Du bör rengöra kondensorn med en kvast minst en gång per år för att göra energibesparingar och öka produktiviteten.

**Se till att kylan är urkopplad vid rengöring.**

### Byta LED (om en LED används som belysning)

1 LED-list i frysutrymmet och 2 LED-lister i kylutrymmet används för att belysa apparaten.

Kontakta Sharp helpdesk eftersom detta endast bör bytas av behörig personal.

**Obs:** Antal och placering av LED-lister kan ändras beroende på olika modeller.

## KAPITEL 4: MATFÖRVARINGSGUIDE

Det kommer att vara tillräckligt för att ställa in termostaten på "2 eller 3" för kylan att fungera under normala arbetsförhållanden.

### Kylutrymme

- För att reducera uppbyggnad av frost, placera aldrig vätskor med oförseglade behållare i kylutrymmet.
- Låt varm eller het mat svalna före förvaring. Detta bidrar till att minska strömförbrukningen.
- För att undvika frostuppbyggnad se till att inget förvaras så att det vidrör den bakre väggen.
- Det kallaste området i kylan är längst ner. Vi rekommenderar att använda detta område för att förvara mat som förstörs lätt, såsom fisk, färdigmat, bakade varor eller mejeriprodukter. Det varmaste området är den översta hyllan i dörren. Vi rekommenderar att du förvarar smör eller ost här.

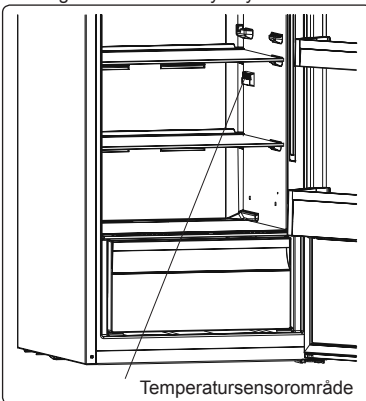

### Viktig anmärkning:

- Täck över alla färdiga rätter när du lägger dem i kylan. Placera dem i kylan när de är svala, annars ökar temperaturen/fuktigheten i kylan och detta orsakar kylan att arbeta mer. Täcka över mat och dryck bevarar också dess smak och arom.
- Potatis, lök och vitlök bör inte förvaras i kylskåp.
- Vänligen undvik att livsmedel rör vid temperatursensorn som är belägen vid kylutrymmet. För att bibehålla optimal bevarandetemperatur i kylutrymmet, får livsmedel inte komma i kontakt med sensorn.
- För normala arbetsförhållanden räcker det att justera temperaturen i kylskåpet till +4° C.
- Kylfackets temperatur bör ligga i intervallet 0-8° C, färska livsmedel under 0° C fryser och ruttnar, bakteriebelastningen ökar över 8° C och livsmedel förstörs.
- Lägg inte varm mat i kylan omedelbart, låt den svalna utanför. Varm livsmedel ökar temperaturen i ditt kylskåp och orsakar matförgiftning och onödigt förstörande av maten.
- Kött, fisk etc. bör förvaras i kylfacket och grönsaksfacket föredras för grönsaker (i förekommande fall).
- För att förhindra korskontaminering ska inte köttprodukter lagras tillsammans med frukt och grönsaker.
- Livsmedel bör placeras i kylan i slutna behållare eller täckas för att förhindra fukt och lukt.

### Frysutrymme

- Använd frysen för att förvara frysta livsmedel under lång tid och för att göra isbitar.
- För att frysa färsk mat - se till att så mycket av ytan på maten som ska frysas in är i kontakt med den kylande ytan.
- Placera inte färsk mat på vardera sidan av fryst mat eftersom den kan tina den.
- Vid infrysning av färska livsmedel (dvs. kött, fisk och köttfärs), dela i portionsstorlekar.
- När enheten har blivit avfrostad, sätt tillbaka maten i frysen och kom ihåg att konsumera den inom en kort tid.
- Placera aldrig varm mat i frysutrymmet.
- Instruktionerna på frysta matpaket bör alltid följas noggrant och om ingen information ges bör mat inte förvaras mer än 3 månader från inköpsdatum.
- När du köper frysta livsmedel se till att dessa har frysts vid lämpliga temperaturer samt att förpackningen är intakt.
- Frysta livsmedel bör transporteras i lämpliga behållare för att bibehålla kvaliteten på maten och bör förvaras i frysen så snart som möjligt.
- Om ett paket fryst mat visar tecken på fukt och onormal svullnad har det tidigare förvarats vid en olämplig temperatur och innehållat har försämrats.
- Förvaringstiden för frysta livsmedel beror på rumstemperaturen, termostatinställning, hur ofta dörren öppnas, typ av livsmedel och den tid som krävs för att transportera produkten från butiken till ditt hem. Följ alltid instruktionerna på förpackningen och överskrid aldrig den maximala förvaringstid som anges.

**Att;** Om du bestämmer dig för att öppna dörren till frysen igen direkt efter stängning, kan det vara svårt att åter öppna. Detta är normalt och efter att frysen har nått ett jämviktstillstånd öppnas dörren lätt.

### Viktig anmärkning:

- *Frysta livsmedel, när de tinats upp, bör tillagas precis som färskvaror. Om de inte tillagas efter att ha tinats upp får de ALDRIG frysas in igen.*
- Smaken av vissa kryddor som finns i tillagade rätter (anis, basilika, vattenkrasse, vinäger, diverse kryddor, ingefära, vitlök, lök, senap, timjan, mejram, svartpeppar, etc.) förändras och de antar en stark smak när de förvaras under en lång period. Därför, lägg bara till en liten mängd kryddor om du planerar att frysa in, eller så bör önskad krydda läggas till efter att maten har tinats.
- Förvaringsperioden för mat är beroende av den olja som används. Lämpliga oljor är margarin, kalvfett, olivolja och smör och olämpliga oljor är jordnötsoolja och gräsfett.
- Livsmedel i flytande form bör frysas i plastskålar och annan mat bör frysas i plastfolie eller plastpåsar.

## KAPITEL 4: MATFÖRVARINGSGUIDE



I vissa modeller; när du fyller på frystrymmet, bör påfyllningslinjerna inte överträdas. Annars kan dörren stå öppen. I det fall då frystrymmets dörr lämnas öppen, kan snöbildning ske i frystrymmet. Problemet ska inte upprepa sig efter att den nersnöade delen rengjorts och det är säkert ställt att dess dörr är helt stängd.

Dessutom, att inte stänga frys- och/eller kylutrymmesdörren skulle öka din energiförbrukning.

Att placera mat på luftutsugshålet genom att dra ut den nedre hyllan placerad i frysdörren, kommer att påverka kylens prestanda negativt. Därför bör du vara försiktig när du fyller på frystrymmet för att inte stänga luftutsugshålet.

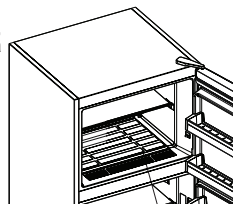

Luftutsugshål

## KAPITEL 5: BYTE AV ÖPPNINGSDÖRR FÖR DÖRR

### Om placering av dörren

- Det beror på vilken kyl och frys du har om det är möjligt att omplacera dörrarna.
- Det går inte där handtag är fästa på framsidan av enheten.
- Om din modell inte har handtag är det möjligt att vända dörrarna, men detta måste utföras av behörig personal. Vänligen ring Sharp service.

## KAPITEL 6: FELSÖKNING

### Om kyl och frysen inte fungerar;

- Är det strömavbrott?
- Är kontakten korrekt ansluten till uttaget?
- Har säkringen för det uttag som kontakten är kopplad till eller huvudsäkringen löst ut?
- Finns det något fel vid uttaget? För att kontrollera detta, anslut din frys till ett känt fungerande uttag.

### Om kyl och frysen inte kylar tillräckligt;

- Är temperaturinställningen korrekt?
- Öppnas dörren till kyl och frysen ofta och lämnas den öppen länge?
- Är kyl och frysdörren ordentligt stängd?
- Placerade du en skål eller mat i kyl och frysen så att den får kontakt med den bakre väggen i kyl och frysen så att luftcirkulationen förhindras?
- Är din kyl och frys överdrivet fylld?
- Finns det tillräckligt avstånd mellan kyl och frysen och bak- och sidoväggarna?
- Är omgivningstemperaturen inom intervallet som anges i bruksanvisningen?

### Om maten i ditt kylutrymme är överkyld

- Är temperaturinställningen korrekt?
- Har mycket mat nyligen placerats i frystrymmet? Om så är fallet, kan din kyl överkyla mat i kylutrymmet eftersom den kommer att arbeta längre för att kyla dessa livsmedel.

### Om din kyl fungerar för bullrigt;

För att bibehålla inställd kylningsnivå, kan kompressorn aktiveras från gång till annan. Ljud från din kyl och frys vid denna tidpunkt är normalt och beror på dess funktion. När krävd kylningsnivå har uppnåtts, sänks ljudnivån automatiskt. Om ljuden kvarstår;

- Är enheten stabil? Är benen justerade?
- Finns det något bakom din kyl och frys?
- Vibrerar hyllorna eller skållarna på hyllorna? Omplacera hyllorna och/eller skållarna om så är fallet.
- Vibrerar föremål placerade på din kyl och frys?

### Normala ljud;

#### Knakande (issprickning) ljud:

- Under automatisk avfrostning.
- När enheten kyls eller värms upp (på grund expansion i enhetens material).

## KAPITEL 6: FELSÖKNING

**Kort knakande:** Hörs när termostaten stänger av/på kompressorn.

**Kompressorljud (normalt motorljud):** Detta ljud betyder att kompressorn fungerar normalt. Kompressorn kan orsaka mer buller under en kort tid när den är aktiverad.

**Bubblande ljud och plask:** Detta ljud orsakas av flödet av köldmedel i rören i systemet.

**Vattenflödesljud:** Normalt flöde av vatten som rinner till förångningsbehållaren under avfrostning. Detta ljud kan höras under avfrostning.

**Luftinblåsningssljud (normalt fläktljud):** Detta ljud kan höras i Ingen frost kyl och frys under normal användning av systemet på grund av luftcirkulationen.

### Om luftfuktighet byggs upp inuti din kyl och frys:

- Har maten blivit ordentligt förpackad? Har behållarna blivit väl torkade innan de placerades i din kyl och frys?
- Öppnas din kyl och frys dörrar väldigt ofta? När dörren öppnas kommer fukten i omgivningsluften in i din kyl och frys. Speciellt om luftfuktigheten i rummet är för hög, ju oftare dörren öppnas, ju snabbare kommer luftfuktigheten att öka.
- Det är normalt att vattendroppar bildas på den bakre väggen efter den automatiska avfrostningen. (i statiska modeller)

### Om dörrarna inte öppnas och stängs ordentligt;

- Förhindrar matförpackningarna stängning av dörren?
- Är dörrutrymmena, hyllor och lådor rätt placerade?
- Är dörrpackningarna sönder eller sönderrivna?
- Är din kyl placerad på en plan yta?

### Om kanterna på din kyl och frys kabinett som dörren har kontakt med är varma;

Speciellt på sommaren (varmt väder), kan ytorna med gemensamma kontaktpunkter bli varmare under kompressorns drift, detta är normalt.

### VIKTIGA ANMÄRKNINGAR:

- Kompressorns skyddstermosäkring kommer att lösa ut efter plötsliga strömavbrott eller efter urkoppling av enheten, eftersom gasen i kylsystemet inte är stabiliserad. Detta är helt normalt, och din kyl och frys startar om efter 4 eller 5 minuter.
- Kylenshet i kylan är gömd i den bakre väggen. Därför, kan vattendroppar eller is uppstå på den bakre ytan av din kyl på grund av kompressordrift i angivna intervall. Detta är normalt. Det finns ingen anledning att starta manuell avfrostning om inte isbildandet är överdrivet.
- Koppla ur din kyl om du inte kommer att använda den under en längre tid (t.ex. under sommarlovet). Rengör din kyl enligt kapitlet om rengöring och lämna dörren öppen för att förhindra bildandet av fukt och lukt.
- Enheten du har köpt är avsedd för hemanvändning och kan användas endast i hemmet och för angivna ändamål. Den är inte lämplig för kommersiellt bruk. Om konsumenten använder enheten på ett sätt som inte överensstämmer med dessa funktioner, betonar vi att tillverkaren och återförsäljaren inte hålls ansvariga för eventuella reparationer och fel inom garantitiden.
- Om problemet kvarstår efter att du har följt alla instruktioner ovan, kontakta en auktoriserad serviceleverantör.

## KAPITEL 7: TIPS FÖR ATT SPARA ENERGI

1. Tillåt alltid livsmedel att svalna innan du förvarar i enheten.
2. Tina mat i kylutrymmet, detta hjälper till att spara energi.

## KAPITEL 8: TEKNISKA DATA

Den tekniska informationen finns på typskylten på apparatens innersida och på energimärkningen.

QR-koden på energimärkningen som levereras med apparaten ger en webblänk till informationen relaterad till apparatens prestanda i EU EPREL-databasen.

Behåll energimärkningen som referens tillsammans med bruksanvisningen och alla andra dokument som medföljer denna apparat.

Det är också möjligt att hitta samma information hos EPREL via länken <https://eprel.ec.europa.eu> och modellnamnet och produktnumret som du hittar på apparatens typskylt.

Se länken [www.theenergylabel.eu](http://www.theenergylabel.eu) för detaljerad information om energimärkningen.

## KAPITEL 9: KUNDEVÅRD OCH SERVICE

Använd alltid endast originaldelar.

När du kontaktar vårt auktoriserade servicecenter, se till att du har följande information tillgänglig: Modell, serienummer. Informationen finns på typskylten.

Du hittar klassificeringsetiketten i kylskåpsdelen på vänster nedre sida.

Originalreservdelarna för vissa specifika komponenter finns tillgängliga i minst 7 eller 10 år, baserat på typen av komponent, från det att den sista enheten av modellen släppts ut på marknaden.

**Besök vår webbplats på:**  
[www.sharphomeappliances.com](http://www.sharphomeappliances.com)

# Sisältö

KAPPALE 1: YLEISET VAROITUKSET .....	114
KAPPALE 2: JÄÄKAAPPIPAKASTIMESI .....	118
KAPPALE 3: JÄÄKAAPPIPAKASTIMEN KÄYTTÄMINEN .....	120
KAPPALE 4: RUOAN SÄILYTYSOPAS .....	122
KAPPALE 5: OVEN AVAUTUMISSUUNNAN VAIHTO .....	123
KAPPALE 6: VIANMÄÄRITYS .....	123
KAPPALE 7: ENERGIANSÄÄSTÖVINKKEJÄ .....	124
KAPPALE 8: TEKNISET TIEDOT .....	124
KAPPALE 9: ASIAKASPALVELU JA HUOLTO.....	124

Jääkaappipakastimesi noudattaa nykyisiä turvavaatimuksia. Virheellinen käyttö voi aiheuttaa tapaturmia tai omaisuusvahinkoja. Lue tämä käyttöohje huolellisesti ennen ensimmäistä käyttökertaa välttääksesi vahingoittumisriskiä. Se sisältää tärkeitä turvaohjeita jääkaappipakastimesi asennukseen, käyttöön ja ylläpitoon liittyen. Säilytä tämä käyttöohje myöhempää tarvetta varten.



**TULIPALO**

**Varoitus; Tulipalon / syttyvien materiaalien vaara**

## KAPPALE 1: YLEISET VAROITUKSET

 **VAROITUS:** Varmista, että jääkaappipakastimen ilmanvaihtoaukot eivät tukkeudu.

 **VAROITUS:** Älä käytä mekaanisia laitteita tai muita keinoja sulatusprosessin nopeuttamiseen.

 **VAROITUS:** Älä käytä jääkaappipakastimen sisällä muita sähkölaitteita

 **VAROITUS:** Älä vahingoita jäähdytysnestettä.

 **VAROITUS:** Varmista laitteen sijoituksen aikana, että virtajohto ei jää kiinni ja että se ei ole vaurioitunut.

 **VAROITUS:** Älä sijoita jatkopistorasioita tai siirrettäviä virtalähteitä laitteen taakse.

 **VAROITUS:** Henkilövammat ja vahingot voidaan välttää asentamalla tämä laite valmistajan ohjeiden mukaisesti.

 Tämän jääkaappipakastimen sisältämä pieni kylmäainemäärä on ympäristöystävällistä R600a-kylmäainetta (isobutaania), joka syttyy ja räjähtää helposti suljetuissa tiloissa.

\* Älä anna jäähdytyskaasun virtapiirin vahingoittua kantaesasi jääkaappipakastinta tai asettaessasi sitä paikalleen.

\* Älä säilytä jääkaappipakastimen lähellä astioita, jotka sisältävät helposti syttyviä materiaaleja, kuten aerosolitölkkejä tai palonsammuttimen täyttöpakkauksia.

\* Tämä laite on tarkoitettu käytettäväksi kotitalouksissa ja vastaavissa paikoissa, kuten

- kauppojen, toimistojen ja muiden työympäristöjen taukokuoneissa jota voidaan verrata tavanomaiseen kotitalouteen

- maataloilla ja asiakkaiden käytössä hotelleissa, motelleissa ja muissa asuintyyppisissä ympäristöissä jota voidaan verrata tavanomaiseen kotitalouteen

- majoituksen ja aamiaisen tarjoavissa majapaikoissa jota voidaan verrata tavanomaiseen kotitalouteen

## KAPPALE 1: YLEISET VAROITUKSET

- ruokatarjoilupaikoissa ja muissa kuin vähittäismyyntiympäristöissä jota voidaan verrata tavanomaiseen kotitalouteen
- \* Jääkaappipakastimesi tarvitsema verkkovirta on 220–240 V, 50 Hz. Älä käytä muita virtalähteitä. Varmista ennen jääkaappipakastimen liittämistä sähköverkkoon, että arvokilven tiedot (jännite ja liittymäteho) vastaavat verkon sähkövirtaa. Jos olet epävarma, ota yhteyttä pätevään sähköteknikkoon.
- \* Tätä laitetta voivat käyttää yli 8-vuotiaat lapset, sekä henkilöt, joiden fyysiset, aistilliset tai henkiset kyvyt ovat heikentyneet tai joilla ei ole tarpeeksi tietoa tai kokemusta, jos heidän toimiaan valvotaan, heille annetaan ohjeita laitteen turvallisesta käytöstä ja jos he ymmärtävät laitteen käyttöön liittyvät vaarat. Lasten ei tule leikkiä laitteen kanssa. Lasten ei tule tehdä siivousta ja ylläpitoa ilman valvontaa.
- \* 3-8 vuotiaat saavat täyttää ja tyhjentää jäähdytyslaitteita. Lasten ei tulisi puhdistaa tai huoltaa laitetta. Erittäin nuorten lasten (0-3 vuotta) ei tulisi käyttää laitteita. Nuorten lasten (3-8 vuotta) ei tulisi käyttää laitetta, ellei heitä valvota jatkuvasti turvallisuuden varmistamiseksi. Vanhemmat lapset (8-14 vuotta) ja fyysisesti tai psyykkisesti heikkokuntoiset tai estyneet ihmiset voivat käyttää laitteita, jos heitä joko valvotaan, tai heitä on neuvottu, kuinka laitetta käytetään turvallisesti. Fyysisesti tai psyykkisesti heikkokuntoisten henkilöiden ei tulisi käyttää laitteita, ellei heitä valvota jatkuvasti.
- \* Vahingoittunut virtajohto tai pistoke voi aiheuttaa tulipalon tai sähköiskun vaaran. Vahingoittuneet osat on vaihdettava. Vain pätevät henkilöt saavat suorittaa korjaustoimenpiteitä.
- \* Tätä laitetta ei ole suunniteltu käytettäväksi yli 2000 m korkeudessa.

## KAPPALE 1: YLEISET VAROITUKSET

### **Seuraathan seuraavia ohjeita välttääksesi ruuan saastumisen ja pilaantumisen:**

- \* Oven auki pitäminen pitkän aikaa voi aiheuttaa huomattavan lämpötilan nousun laitteen säilytyslokerossa.
- \* Puhdista säännöllisesti pinnat, jotka ovat kosketuksissa ruuan kanssa.
- \* Säilytä raaka liha ja kala sopivissa säilytysastioissa jääkaapissa siten, että ne eivät koske ja niistä ei valu mitään muihin ruokiin.
- \* Kahden tähden pakastetun ruuan säilytyslokerot sopivat esipakastetun ruuan säilyttämiseen sekä jäätelön ja jääpalojen tekemiseen.
- \* Yhden kahden ja kolmen tähden säilytyslokerot eivät sovi tuoreen ruuan pakastamiseen.
- \* Jos jäähdytyslaitetta (jääkaappilaite) pidetään tyhjänä pitkän aikaa, laita se pois päältä, sulata, puhdista ja kuivaa se ja jätä ovi auki estääksesi homeen muodostumiseen jääkaapissa.

# KAPPALE 1: YLEISET VAROITUKSET

## Hävitys

- Kaikki käytetyt pakkaukset ja materiaalit ovat ympäristöystävällisiä ja ne voidaan kierrättää. Hävitä pakkaukset ympäristöystävällisellä tavalla. Pyydä lisätietoja paikallisilta viranomaisilta.
- Kun laite on valmis romutettavaksi, leikkaa virtajohto irti ja hävitä sekä pistoke että virtajohto. Irrota oven säppi, jotta lapset eivät jää loukkuun laitteen sisälle.
- 16 ampeerin pistorasiaan työnnetty irti leikattu pistoke on vakava turvallisuusriski (sähköiskuvaara). Huolehdi siitä, että irti leikattu pistoke hävitetään turvallisella tavalla.

## Tanskalaiset tuotteet:

Laite on varustettu EU:ssa hyväksytyllä pistokkeella (EU-schuko-pistoke), ja sitä voidaan käyttää Suomessa, Norjassa ja Ruotsissa. Tanskassa laite on hyväksytty käyttöön vain E-tyypin seinäpistorasiassa tai maadoitusosalla varustetussa CEE7/17-S-tyypin seinäpistorasiassa. Jos liitäntäpisteessä on vain K-tyypin seinäpistorasia, EU-schuko-pistokkeen saa vaihtaa tanskalaiseen pistokkeeseen ainoastaan pätevä huoltohenkilö. Schuko-pistokkeen ja tanskalaisen maadoitusjärjestelmän väliin voidaan vaihtoehtoisesti liittää asianmukainen ja hyväksytty sovitin. Sovittimen (vähintään 10 A ja enintään 13 A) voi tilata hyvin varustetuista kodinkoneliikkeistä tai pätevältä sähköasentajalta. Vain jollakin näistä menetelmistä voidaan varmistaa, että laitteessa on oikea suojamaadoitus. Maadoitusasennuksen puuttuessa pätevän sähköasentajan on suoritettava maadoitusasennus. Jos laitetta käytetään ilman asennettua maadoitusta, emme ota vastuuta käytöstä mahdollisesti aiheutuvista vahingoista.

## Vanhan laitteen hävittäminen



Tämä merkki tuotteessa tai sen pakkauksessa merkitsee, ettei tuotetta saa hävittää kotitalousjätteen mukana. Se sen sijaan on vietävä sopivaan jätteenkeräyslaitokseen, joka kierrättää sähkö- ja elektronisia laitteita. Kierrätys auttaa säästämään luonnonvarojamme. Saat lisätietoja tämän tuotteen kierrättämisestä paikallisilta viranomaisilta, kotitalousjätteen hävityspalveluilta tai liikkeestä, josta hankit tuotteen.

Kysy paikallisilta viranomaisilta WEEE-tuotteiden hävittämisestä uusiokäyttö-, kierrätys- ja talteenottotarkoituksissa.

## Huomautukset:

- Lue käyttöopas huolellisesti ennen kuin asennat laitteen tai käytät sitä. Emme ole vastuussa virheellisestä käytöstä aiheutuvista vahingoista.
- Noudata laitteen käyttöoppaassa ilmoitettuja ohjeita, ja säilytä tämä käyttöopas turvallisessa paikassa mahdollisten tulevien ongelmien ratkaisemista varten.
- Tämä laite on tarkoitettu käytettäväksi kodeissa, ja sitä saa käyttää vain kotitalousympäristöissä ja sille määritetyn tarkoituksen mukaisesti. Laite ei sovellu kaupalliseen käyttöön. Tällainen käyttö mitätöi takuun eikä yrityksemme ole vastuussa mistään mahdollisista menetyksistä.
- Tämä laite on tarkoitettu käytettäväksi kotitalouksissa ja se soveltuu vain ruokien jäädyttämiseen ja säilyttämiseen. Se ei sovellu kaupalliseen tai yleiseen käyttöön eikä muiden aineiden kuin ruoan säilyttämiseen. Yrityksemme ei ota vastuuta mistään epäsovivasta käytöstä aiheutuneista menetyksistä.



## Turvallisuusvaroitukset

- Älä käytä jatkojohtoa jääkaappipakastimen liittämiseksi virtalähteeseen.
- Vahingoittunut virtajohto tai pistoke voi aiheuttaa tulipalon tai sähköiskun, ja vahingoittunut osa on aina vaihdettava. Sen saa tehdä vain pätevä ammattilainen.
- Älä käytä pistokesovittinta.
- Älä koskaan taivuta virtajohtoa.
- Älä koskaan kosketa virtajohtoa tai pistoketta märin käsin, sillä tämä saattaa aiheuttaa sähköiskun.
- Älä laita pakastinlokeroon lasipulloja tai juomatölkkejä. Pullot tai tölkit voivat räjähtää.
- Älä koske jäähän poistaessasi sitä pakastelokerosta, koska se voi aiheuttaa paleltumia ja/tai viiltoja jään mahdollisesti terävien reunojen takia.
- Älä ota ruokia pakastimesta märin tai kostein käsin. Tämä saattaa aiheuttaa hankaumia tai paleltuman.
- Älä pakasta ruokaa uudelleen sulattamisen jälkeen.

## Asennustiedot

*Lue seuraavat seikat huolellisesti ennen jääkaappipakastimen pakkauksesta purkamista ja sen liikuttamista.*

- Aseta jääkaappipakastin kauas suorasta auringonvalosta ja lämmön lähteistä, kuten lämpöpattereista.
- Laitteen on sijaittava vähintään 50 cm:n etäisyydellä helleista, kaasuhelloista ja lämmittimistä sekä vähintään 5 cm:n etäisyydellä sähköheloista.
- Älä altista jääkaappipakastinta kosteudelle tai sateelle.
- Jääkaappipakastin on sijoitettava vähintään 20 mm:n etäisyydelle toisista pakastimista.
- Jääkaappipakastimen yläpuolelle ja taakse on jätettävä vähintään 150 mm tyhjää tilaa. Älä laita mitään esineitä jääkaappipakastimen päälle.
- Turvallisen käytön varmistamiseksi on tärkeää, että jääkaappipakastin on turvallisesti tasapainossa. Jääkaappipakastin voidaan tasata säädettävien tasonajalkojen avulla. Varmista, että laite on tasaisesti paikallaan ennen kuin laitat siihen ruokaa.
- Suosittelemme kaikkien hyllyjen ja tasojen pyyhkimistä teelusikallisen ruokasoodaa sisältävään lämpimään veteen kostutetulla pyyhkeellä ennen käyttöä. Huuhtele puhdistuksen jälkeen lämpimällä vedellä ja kuivaa.

## KAPPALE 1: YLEISET VAROITUKSET

### Jos jääkaapissasi ei ole tuuletinkondensaattoria

- Asenna käyttäen muovisia ohjaimia, jotka löydät kondensaattorin päällä laitteen takana. Käännä niitä 90 astetta (kuvan osoittamalla tavalla). Tämä estää kondensaattoria koskettamasta seinää.
- Jääkaappi on asetettava vasten seinää siten, ettei vapaa tila ylitä 75 mm.

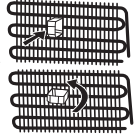

### Ennen jääkaappipakastimen käyttöä



- Tarkista jääkaappipakastin näkyvien vaurioiden varalta ennen asentamista. Älä asenna jääkaappipakastinta, jos se on vaurioitunut.
- Kun käytät jääkaappipakastinta ensimmäistä kertaa, jätä se pystysuoraan asentoon vähintään 3 tunnin ajaksi ennen kuin liität pistokkeen sähköverkkoon. Tämä varmistaa tehokkaan käytön ja estää kompressorivauriot.
- Saatat huomata lievän hajun käyttäessäsi jääkaappipakastinta ensimmäistä kertaa. Tämä on täysin normaalia ja haju häviää jääkaappipakastimen viiletessä.

### Tietoa uuden sukupolven viilennysteknologiasta.

Jääkaappipakastimet, joissa on käytetty uuden sukupolven viilennysteknologiaa, toimivat eri tavalla kuin vanhan malliset jääkaappipakastimet. Vanhalla tekniikalla toteutetuissa jääkaappipakastimissa kaappiin pääsevä kostea ilma ja elintarvikkeista haihtuva kosteus muuttuu jääksi pakastimeen. Jääkaappipakastin on irrotettava verkkovirrasta sulatuksen ajaksi. Pitääksesi elintarvikkeet viileinä sulatuksen ajan ne on säilytettävä muualla, ja käyttäjän on puhdistettava jäljelle jäänyt jää ja huurre.

Tilanne on täysin erilainen pakastimissa, joissa on uuden sukupolven viilennysteknologiaa. Kylmää ja kuivaa ilma puhalletaan pakastinosaan tuuletin avulla. Tämän tuloksena kylmä ilma kulkee helposti pakastimessa jopa hyllyjen välissä, jolloin ruoka jäätyy tasaisesti ja riittävän hyvin. Tämä ei myöskään muodosta huurretta.

Jääkaappiosan rakenne on lähes sama kuin pakastinosan. Pakastimen yläosassa sijaitsevan tuuletin puhaltama ilma viilentyy kulkiessaan ilmakehän läpi. Samalla ilma puhalletaan ulos ilmakehän reistä siten, että viilennysprosessi onnistuu pakastinosassa. Ilmakehän reiät jakavat ilman tasaisesti pakastinosassa.

Koska ilmaa ei pääse kulkemaan pakastimen ja jääkaapin välillä, myöskään eri tuoksut eivät sekoitu.

Tämän tuloksena uuden sukupolven viilennysteknologiaa sisältävä jääkaappi on helpokäyttöinen, tilava ja kaunis katseltava.

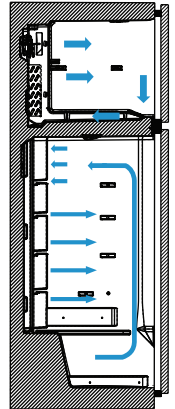

## KAPPALE 2: JÄÄKAAPPIPAKASTIMESI

Tätä laitetta ei ole tarkoitettu käytettäväksi kiinteästi asennettuna laitteena.

Kun valaistus ja termostaatti sijaitsevat päällä

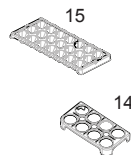
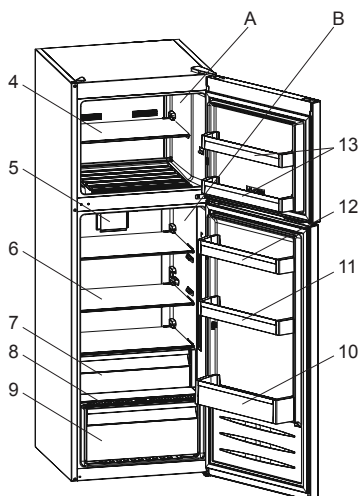

- A) Pakastin  
B) Jääkaappiosasto
- 1) Termostaatin säädin
  - 2) Jääkaappiosaston valo
  - 3) Pakastinosaston valo \*
  - 4) Pakastushylly
  - 5) Turbo-tuuletin \*
  - 6) Jääkaappihylly
  - 7) Jäähdytyn \*
  - 8) Juureslokero kansi
  - 9) Juureslokero
  - 10) Pullohylly
  - 11) Säädettävä ovihylly\* / ovihylly
  - 12) Ovihylly

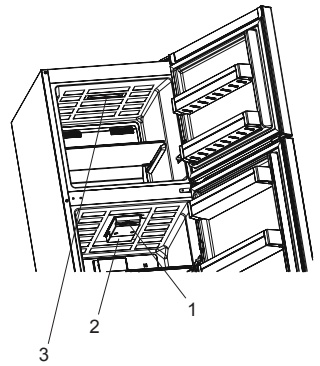

- 13) Pakastimen ovihylly \*
- 14) Kananmunateline
- 15) Jääpala-astia

\* Joissakin malleissa

Tämä havainnollistava kuva näyttää laitteen eri osat ja lisävarusteet. Osat saattavat vaihdella laitteen mallista riippuen.

## KAPPALE 2: JÄÄKAAPPIPAKASTIMESI

**Tuoreen ruoan lokero (jääkaappi):** Energia käytetään tehokkaimmin, kun laatikot ovat laitteen alaosassa ja hyllyt on jaettu tasaisesti. Ovikieron paikka ei vaikuta energiankulutukseen.

**Pakastelokero (pakastin):** Tehokkainta energian käyttöä on varmistaa, että lokeroiden ja astioiden asettelu on tehty alkuperäisellä tavalla.

### Termostaattiasetukset

Pakastimen ja jääkaapin termostaatti säätelee automaattisesti osastojen sisälämpötiloja. Käännä nuppia asennosta 1 asentoon 5 säätääksesi lämpötilaa. Aseta termostaatin lämpötila hieman korkeammalle kylmillä ilmoilla vähentääksesi energiankulutusta.

#### Termostaatin säätö

- 1 – 2 :** Aseta nuppi minimi- ja keskitehoviille ruoan lyhyen säilytyksen ajaksi pakastimessa.
- 3 – 4 :** Voit asettaa nupin keskiteholle elintarvikkeiden pitkäaikaista jäädytystä varten.
- 5 – MAX :** Tuoreiden elintarvikkeiden jäädytykseen. Laitteen on toimittava pidempään. Kun riittävä viilennys on saavutettu, termostaattiasetus pitää kääntää keskiteholle.

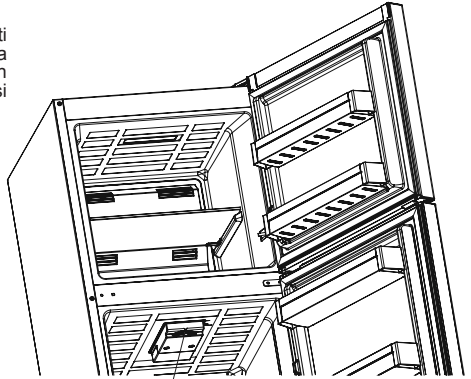

Termostaatin säädin

### Lämpötilan säätöön liittyvät varoitukset

- Lämpötila pitää säätää ovien avaamistiheyden ja jääkaapissa säilytetyn ruoan määrän perusteella.
- Jääkaappi toimii kaikissa ympäröivissä lämpötiloissa. Jos ympäristön lämpötila on alle -5 °C, ruoan säilyttämistä jääkaapissa ei suositella, koska jääkaapissa säilyttämiesi ruokien lämpötila laskee liian lähelle ympäristön lämpötilaa. Sen seurauksena ne jäätyvät. Voit säilyttää ruokiasi jääkaappiosassa -5 °C:een saakka. Erikoisalgoritminsa ansiosta laitteesi säilyttää ruokasi matalissa ympäristön lämpötiloissa (alle -5°C) ongelmitta.
- Älä ohita yhtä säätöä ennen toisen valmiiksi säätämistä.
- Jotta jääkaappipakastin viilentyisi kokonaan, sen pitää olla käynnissä jopa 24 tuntia ympäröivästä lämpötilasta riippuen verkkovirtaan kytkemisen jälkeen. Pidä jääkaappi ovea mahdollisimman paljon suljettuna tänä aikana, ja säilytä siellä mahdollisimman vähän ruokaa.
- Jos laite sammutetaan tai irrotetaan verkkovirrasta, odota vähintään 5 minuuttia ennen uudelleenkäynnistystä tai -liittämistä välttääksesi kompressorin vaurioitumista.
- Jääkaappi on suunniteltu toimimaan standardeissa mainituissa huonelämpötiloissa sekä arvokilvessä mainitun ilmastoluokan mukaisesti. Jääkaappipakastimen käyttämistä ei suositella tiloissa, joiden lämpötilat eivät vastaa annettuja vaihteluvälejä, sillä tämä vaikuttaa jäähdystehokkuuteen.

#### Huomautus:

Tämä laite toimii 43 °C:een ympäröivässä lämpötilassa. Älä käytä jääkaappiosaa alle -5 °C ympäröivässä lämpötilassa. Kun laitat ruokia jääkaappiosaan, ne jäätyvät. Voit jatkaa pakastinosan käyttöä.

- Tämä laite on suunniteltu käytettäväksi 10 - 43 °C:een ympäröivässä lämpötilassa.

#### Ilmastoluokka ja sen merkitys:

**T (trooppinen):** Tämä jäähdytyslaite on tarkoitettu käytettäväksi ympäristön lämpötiloissa 16 °C–43 °C.

**ST (subtrooppinen):** Tämä jäähdytyslaite on tarkoitettu käytettäväksi ympäristön lämpötiloissa 16 °C–38 °C.

**N (lauhkea):** Tämä jäähdytyslaite on tarkoitettu käytettäväksi ympäristön lämpötiloissa 16 °C–32 °C.

**SN (laajennettu lauhkea):** Tämä jäähdytyslaite on tarkoitettu käytettäväksi ympäristön lämpötiloissa 10 °C–32 °C.

## KAPPALE 3: JÄÄKAAPPIPAKASTIMEN KÄYTTÄMINEN

### Lämpömittari

Jääkaapin asetusten asettaminen on helppoa laitteen kylmimpään osaan asennetun lämpömittarin avulla.

Voit parantaa ruoan säilyvyyttä erityisesti jääkaapin kylmimmässä osassa varmistamalla, että viesti "OK" ilmestyy lämpömittariin. Jos "OK" ei ilmesty, lämpötilaa ei ole asetettu oikein.

Koska "OK" tulee näkyviin mustalla, on vaikeaa nähdä tämä ilmaisin, jos lämpötilaosoitinta ei ole valaistu kunnolla. Jotta tämä ilmaisin näkyy kunnolla, huoneessa pitäisi olla riittävä valaistus.

Aina, kun lämpötila-asetusta muutetaan, lämpötilan on annettava tasaantua laitteessa. Joskus lämpötila-asetus joudutaan vielä muuttamaan toiseksi. Muuta lämpömittarin asetusta asteittain ja odota vähintään 12 tuntia ennen uutta tarkastusta ja mahdollista uutta muutosta.

**HUOMAA:** Jos ovea avataan usein (tai jos se jätetään auki pitkäksi aikaa) tai kun uusi ruoka-annos laitetaan jääkaappiin, merkintä OK ei välttämättä ilmesty lämpömittariin. Tämä on normaalia. Jos jääkkeitä muodostuu normaalia suurempi määrä jääkaappilokeroon (laitteen alaseinä) tai höyrystimeen (ylikuormittunut laite, korkea huonelämpötila, useat oven avaukset), alenna lämpömittarin asetusta, kunnes kompressori toimii normaalisti.

### Säilytä ruoka jääkaapin kylmimmässä osassa.

Ruoat säilyvät paremmin, jos laitat ne sopivimpaan paikkaan jääkaapissa. Kylmin alue on aivan vihanneslokeron yläpuolella.

Seuraava symboli merkitsee jääkaapin kylmintä aluetta.



Varmista matala lämpötila tällä alueella sijoittamalla hylly samalle tasolle tämän merkin kanssa kuvan esittämällä tavalla.

Tarran alareuna (nuolen pää) merkitsee kylmimmän alueen ylärajaa. Kylmimmän alueen ylähyllyn on oltava samalla tasolla nuolen päässä. Kylmin alue on tämän tason alapuolella.

Hyllyt ovat irrotettavissa, joten varmista, että ne ovat aina samalla tasolla näiden tarroissa kuvattujen vyöhykerajojen kanssa. Näin voit taata halutut lämpötilat täille alueelle.

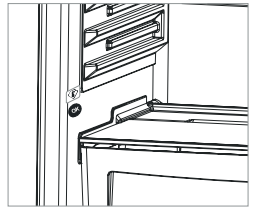

### Lisävarusteet

#### Jääkuutiolokero

- Täytä jääkuutiolokero vedellä ja aseta pakastetilaan.
- Kun jäätä on muodostunut käännät vain jääkuutiolokeroa niin kuutiot irtoavat helposti.



#### Kosteuden säädin (joissakin malleissa)

Kun kosteuden säädin on suljetussa asennossa, se mahdollistaa tuoreiden hedelmien ja vihannesten varastoinnin pidempään.

Jos vihanneslaatikko on aivan täynnä, laatikon etuosassa oleva Fresh dial –säädin tulee avata. Se säätää vihanneslaatikon ilman ja kosteuden tasoa, jolloin siinä olevat tuotteet säilyvät hyvin pidempään.

Jos lasihyllyssä näkyy kondensoitumista, kosteuden säätö tulee avata auki-asentoon.

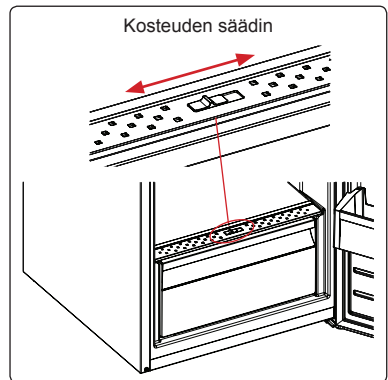

## KAPPALE 3: JÄÄKAAPPIPAKASTIMEN KÄYTTÄMINEN

### Adapti-Lift ovihylly (joissakin malleissa)

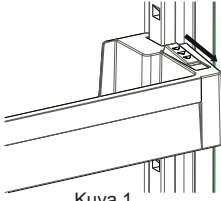

Kuva 1

Voit säätää ovihyllyn korkeutta kuudelle eri tasolle saadaksesi säilyttilaa tarpeesi mukaan käyttäen Adapti-Lift ovihyllyä.

**Vaihtaaksesi Adapti-Lift ovihyllyn sijaintia;** Ota kiinni ovihyllyn pohjasta ja vedä ovihyllyn sivulla olevista painikkeista nuolen osoittamaan suuntaan (Kuva 1).

Aseta ovihylly haluamallasi korkeudelle liikuttamalla sitä ylös- tai alaspäin. Kun ovihylly on haluamallasi korkeudella, vapauta painikkeet ovihyllyn sivulta (kuva 2). Ennen kuin irrotat otteesi ovihyllystä, liikuta sitä ylös- ja alaspäin jotta varmistuisit siitä että ovihylly on kunnolla kiinnitetty.

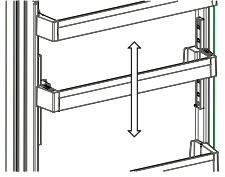

Kuva 2

**Huomaa:** Ennen kuin alat täyttämään ovihyllyä, ota kiinni hyllystä tukemalla sitä pohjasta. Muuten, ovihylly voi pudota kiskoiltaan painon vuoksi. Tämä voi vaurioittaa ovihyllyä tai kiskoja.

**Lisävarusteiden visuaaliset ja tekstikuvaukset saattavat vaihdella mallista riippuen.**

### Puhdistus

- **Varmista, että irrotat jääkaapin virtajohdon pistokkeesta ennen puhdistusta.**
- Älä pese jääkaappipakastinta kaatamalla vettä.
- Voit pyyhkiä sisä- ja ulkosivun pehmeällä kankaalla tai sienellä lämpimällä saippuavedellä.
- Irrota osat erikseen ja puhdista saippuvedellä. Tuote ei kestä konepesua.
- Älä koskaan käytä puhdistukseen helposti syttyviä, räjähtäviä tai syövyttäviä materiaaleja, kuten tinneriä tai happoa.
- Sinun pitäisi puhdistaa kondensaattori harjalla vähintään kerran vuodessa, jotta energiaa säästyy ja tuottavuus kasvaa.

**Pidä huoli, että jääkaappi on irrotettu sähköverkosta ennen puhdistusta.**

### LED-valon vaihto (jos mallissa on LED-valaistus)

Laitteesi sisäosia valaisevat 1-LED:n nauha pakastinosassa ja 2 LED-nauhaa viilennysosassa. Ota yhteyttä Sharpin asiakaspalveluun, sillä vain valtuutettu henkilökunta saa vaihtaa valot.

**Huomautus:** LED-nauhojen määrä ja sijainti saattaa vaihdella malleittain.

Jääkaapin termostaatin säätö "2 tai 3" -asentoon riittää normaaleissa toimintaolosuhteissa.

### Jääkaappiosasto

- Voit vähentää huurteenmuodostumista, kun et koskaan pane nesteitä tiivistämättömissä astioissa jääkaappiosastoon.
- Anna lämpimän tai kuuman ruoan jäähtyä ennen sen panemista jääkaappiin. Tämä auttaa vähentämään virrankulutusta.
- Jos haluat välttää huurteenmuodostumista, varmista, ettei mitään säilytetä kosketuksessa takaseinään.
- Jääkaapin kylmin alue on pohjalla. Suosittelemme käyttämään tätä aluetta helposti pilaantuviin ruokien säilyttämiseen, kuten kala, valmisateriat, leivonnaiset ja maitotuotteet. Lämpimin osa on oven ylähyllyllä. Suosittelemme säilyttämään täällä voin tai juuston.

### Tärkeää:

- Peitä astiat ennen kuin laitat ne jääkaappiin. Laita ne jääkaappiin vasta niiden viilennyttyä. Muutoin lämpötila/kosteus jääkaapin sisällä kasvaa, ja tämä lisää jääkaapin jäähdytystarvetta. Ruokien ja juomien peittäminen säilyttää myös niiden maun ja tuoksut.
- Perunoita, sipuleita ja valkosipulia ei pitäisi säilyttää jääkaapissa.
- Vältä ruokien kosketusta lämpötilasensorin kanssa, joka on jääkaappiosassa. Ruoat eivät saa koskettaa sensoria, jotta jääkaapissa pysyisi yllä optimaalinen lämpötila.
- Normaaleissa toimintaolosuhteissa riittää säätää jääkaappi lämpötila-asetukseksi +4 °C.
- Jääkaappiosaston lämpötilan on oltava alueella 0–8 °C, tuoreet ruuat jäätyvät ja hajoavat alle 0 °C lämpötilassa kun taas bakteerien kasvu kiihtyy yli 8 °C ja pilaa ruuan.
- Älä laita kuumaa ruokaa välittömästi jääkaappiin, vaan odota, että se jäähtyy. Kuumat ruuat nostavat jääkaappi lämpötilaa ja aiheuttavat ruokamyrkytyksiä ja tarpeetonta ruuan pilaantumista.
- Liha, kala, jne. on säilytettävä ruuan kylmälokerossa, ja vihannesosasto on ensisijainen paikka vihanneksille (jos sisältyy tuotteeseen).
- Ristikontaminaation välttämiseksi lihatuotteita ja hedelmiä/kasviksia ei saa säilyttää yhdessä.
- Elintarvikkeet on laitettava jääkaappiin suljetuissa astioissa tai peitettynä, jotta estetään kosteuden ja hajujen muodostuminen.

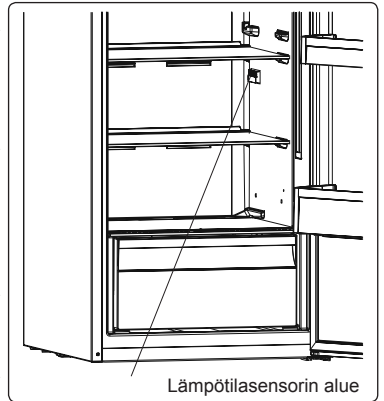

Lämpötilasensorin alue

## KAPPALE 4: RUOAN SÄILYTYSOPAS

### Pakastinosasto

- Säilytä pakastimessa pakasteruokia pitkiä aikoja ja valmista siellä jääpaloja.
- Jos jäädytät tuoretta ruokaa, varmista, että jäädytettävän ruoan pinnasta mahdollisimman suuri alue koskettaa jäähdytyspintaa.
- Älä pane tuoretta ruokaa jäätyneen ruoan kummallekaan puolelle, koska se voi sulattaa tämän.
- Kun jäädytät tuoreita ruokia (esim. liha, kala ja jauheliha), jaa se annoksiin.
- Kun laite on sulatettu, pane elintarvikkeet pakastimeen ja muista käyttää ne lyhyen ajan sisällä.
- Älä koskaan pane lämmintä ruokaa pakastinosastoon.
- Pakasteruokapakkauksissa olevia ohjeita pitäisi aina noudattaa huolellisesti. Jos tietoja ei esitetä, elintarvikkeita ei pitäisi säilyttää 3 kuukautta pidempään ostopäivästä.
- Kun ostat pakasteruokia, varmista, että ne on jäädytetty oikeassa lämpötilassa ja pakkaus on ehjä.
- Pakasteruoat pitäisi kuljettaa asianmukaisissa astioissa ja jäädyttää mahdollisimman pian, jotta elintarvikkeiden laatu voidaan säilyttää.
- Jos pakasteruokien pakkauksessa näkyy merkkejä kosteudesta ja epätavallisesta turpoamisesta, niitä on säilytetty aikaisemmin sopimattomassa lämpötilassa ja ne ovat pilaantuneet.
- Pakasteruokien säilytysaika riippuu huonelämpötilasta, termostaattiasetuksista, oven avauskerroista, elintarvikkeiden tyypistä ja ajasta, jonka ruuan kuljettaminen kestää kaupasta kotiin. Noudata aina pakkauksessa olevia ohjeita aläkä koskaan ylitä ilmoitettua säilytysaikaa.

**Huomaa:** Jos haluat avata oven uudelleen heti sulkemisen jälkeen, tämä voi olla vaikeaa. Tämä on normaalia. Ovi avautuu helposti, kun pakastin on saavuttanut tasapainon.

#### Tärkeää:

- *Kun pakasteruoat on sulatettu, ne pitäisi keittää tuoreiden ruokien tapaan. Jos niitä ei keitetä heti sulatuksen jälkeen, niitä EI SAA KOSKAAN jäädyttää uudelleen.*
- Jotkut keitetyissä ruoissa olevien mausteiden mauista (anis, basilika, vesikrassi, viinietikka, valikoidut mausteet, inkivääri, valkosipuli, sipuli, sinappi, timjami, meirami, mustapippuri, jne.) muuttuvat, ja niiden maku tulee voimakkaaksi, kun niitä säilytetään pitkän aikaa. Lisää tämän vuoksi vain pieni määrä maustetta ruokaan, jos aiot pakastaa sen. Voit lisätä haluamasi mausteet ruokaan sulatuksen jälkeen.
- Elintarvikkeiden säilytysaika riippuu käytetystä öljystä. Soveltuvia öljyjä ovat margariini, vasikanrasva, oliiviöljy ja voi. Sopimattomia öljyjä ovat pähkinäöljy ja sianrasva.
- Nestemäinen ruoka pitäisi jäädyttää muovikupeissa ja muu ruoka muovikelmussa tai -pusseissa.



Joissakin malleissa lastausraja ei saa ylittää, kun pakastinosaa lastataan. Muuten ovi saattaa jäädä auki. Jos pakastusosion ovi jää auki, tämä saattaa aiheuttaa lumen muodostumista. Ongelman ei pitäisi toistua sen jälkeen, kun luminen osa puhdistetaan ja varmistetaan, että ovi on kunnolla kiinni. Jos jääkaappi- ja pakastinosaston ovea ei suljeta, tämä lisää myös energiankulutusta.

Asettamalla ruokia ilmanimaukon päälle, joka sijaitsee alemmalla hyllyllä pakastimen oven lähellä, pakastimen toiminta hankaloituu. Tämän vuoksi, ole huolellinen laittaessasi tavaraa pakastimeen, jottet tukkisi ilmanimaukkoa.

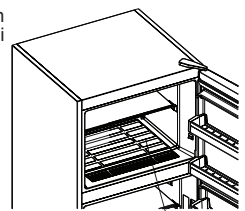

Ilmanimaukko

## KAPPALE 5: OVEN AVAUTUMISSUUNNAN VAIHTO

### Oven asemoiminen uudelleen

- Riippuu jääkaappipakastimen mallista, onko tämä mahdollista.
- Jos kahvat on kiinnitetty laitteen eteen, tämä ei ole mahdollista.
- Jos mallissasi ei ole kahvoja, ovien paikkaa on mahdollista vaihtaa, mutta tämä täytyy teetättää valtuutetulla henkilökunnalla. Soita Sharpin huoltoon.

## KAPPALE 6: VIANMÄÄRITYS

### Jos jääkaappi ei toimi:

- Onko kyseessä virtakatkos?
- Onko pistoke kytketty pistorasiaan kunnolla?
- Onko se pääsulake tai sulake, johon pistoke kytketään, palanut?
- Onko pistorasiassa toimintahäiriöitä? Voit tarkistaa tämän kytkemällä jääkaappi tiedetysti toimivaan pistokkeeseen.

### Jos jääkaappi ei jäähdytä tarpeeksi:

- Onko lämpötila säädetty oikein?
- Avataanko jääkaapin ovea usein tai jätetäänkö se auki pitkiksi aikoja?
- Onko ovi tai jääkaapin ovi suljettu kunnolla?
- Panitko ruoan tai elintarvikkeen jääkaappiin niin, että se koskettaa takaseinää ja estää ilmankierron?
- Onko jääkaappi liian täysi?
- Onko jääkaapin taka- ja sivuseinien välillä riittävä etäisyys?
- Onko ympäröivä lämpötila käyttöoppaassa määritetyllä välillä?

### Ovatko elintarvikkeet jääkaappiosastossa liian kylmiä?

- Onko lämpötila säädetty oikein?
- Onko pakastinosastoon pantu äskettäin paljon elintarvikkeita? Jos näin on, jääkaappi saattaa jäähdyttää elintarvikkeet jääkaappiosastossa liian kylmiksi, koska se jäähdyttää pidempään näitä elintarvikkeita.

### Jos jääkaappi liian äänekäs:

Jotta asetettu jäähdystaso voidaan säilyttää, kompressorin voidaan aktivoida ajoittain. Tällä hetkellä jääkaapistasi kuuluva melu on normaalia ja johtuu sen toiminnasta. Kun riittävä jäähdystaso on saavutettu, melu vähenee automaattisesti. Jos melu jatkuu:

- Onko laite vakaa? Onko jalvoja säädetty?
- Onko jääkaapin takana mitään?
- Tärisevätkö hyllyt tai astiat? Vaihda hyllyt ja/tai astiat, jos näin on.
- Tärisevätkö jääkaapissa olevat esineet?

### Tavallinen melu:

#### Murtuminen (jään murtuminen):

- Automaattisen sulatuksen aikana.
- Kun laite jäähtyy tai lämpenee (laitteen materiaalin laajenemisen vuoksi).

**Lyhyet murtumisäänet:** Kuuluu, kun termostaatti kytkee kompressorin päälle tai pois päältä.

**Kompressorin melu (normaali moottorin melu):** Tämä melu tarkoittaa, että kompressorin toimii tavalliseen tapaan. Kompressorin saattaa synnyttää enemmän melua lyhyen aikaa, kun se aktivoidaan.

**Kuplinta ja roiskunta:** Tämä melu johtuu jäähdystysaineen virtauksesta laitteen putkissa.

**Vedenvirtaus:** Tavallinen ääni, kun vesi virtaa haihtumissäiliön sulatuksen aikana. Tämä melu kuuluu sulatuksen aikana.

**Ilmanpuhallussääni (tavallinen tuulettimen ääni):** Tämä melu kuuluu huurteenpoistotilassa normaalin toiminnan aikana ilmankierron vuoksi.

### Jos jääkaapin sisään on kertynyt kosteutta:

- Onko elintarvikkeet pakattu kunnolla? Onko säiliöt kuivattu hyvin ennen kuin ne on pantu jääkaappiin?
- Avataanko jääkaapin ovia usein? Kun ovi avataan, ympäröivän huoneilman kosteus pääsee jääkaappiin. Jos huoneen kosteus on liian korkea, kostuminen tapahtuu sitä nopeammin, mitä useammin jääkaapin ovea avataan.
- On normaalia, että takaseinälle muodostuu vesipisaroitteita automaattisen sulatusprosessin tuloksena. (staattisissa malleissa)

### Jos ovia ei avata ja suljeta kunnolla:

- Estävätkö elintarvikkepakkaukset ovien sulkemisen?
- Onko ovien lokerot, hyllyt ja laatikot asetettu kunnolla?
- Ovatko oven tiivisteet rikki tai revenneet?
- Onko jääkaappi tasaisella pinnalla?

### Jos kaappia koskettavat jääkaapin oven liitokset ovat lämpimiä:

Pinnat, joita liitokset koskettavat erityisesti kesällä (kuuma ilma), saattavat lämmentä kompressorin toiminnan aikana, mikä on normaalia.

## KAPPALE 6: VIANMÄÄRITYS

### TÄRKEÄÄ HUOMIOITAVAA:

- Kompressorin lämpösuojasulake laukeaa äkillisten virtakatkosten tai laitteen virtapistokkeen irrottamisen jälkeen, koska jäähdytysjärjestelmän kaasu ei ole tasaantunut. Tämä on normaalia. Jääkaappi käynnistyy uudelleen 4-5 minuutin kuluttua.
- Jääkaapin jäähdytysyksikkö on piilossa takaseinässä. Tämän vuoksi jääkaapin takaseinässä voi esiintyä vesipisarointia tai jäätä kompressorin toiminnan vuoksi määrätyn välein. Tämä on normaalia. Manuaaliselle sulatukselle ei ole tarvetta, mikäli jään muodostus ei ole huomattavaa.
- Irrota pakastin verkkovirrasta, jos et aio käyttää sitä pitkään aikaan (esim. loman aikana). Puhdista jääkaappi puhdistusta käsittelevän luvun ohjeiden mukaisesti, ja jätä ovi auki kosteuden ja hajun välttämiseksi.
- Ostamasi laite on suunniteltu kotikäyttöön. Sitä voidaan käyttää vain kotona ilmoitettuun käyttötarkoitukseen. Laite ei sovellu kaupalliseen käyttöön. Jos kuluttaja käyttää laitetta tavalla, joka ei ole näiden ominaisuuksien mukainen, korostamme, että valmistaja ja jakelija eivät ole vastuussa mistään takuuajaisista korjauksista tai toimintahäiriöistä.
- Jos ongelma jatkuu sen jälkeen, kun olet noudattanut kaikkia edellä esitettyjä ohjeita, kysy neuvoa valtuutetulta palveluntarjoajalta.

## KAPPALE 7: ENERGIANSÄÄSTÖVINKKEJÄ

1. Anna aina ruokien jäähtyä ennen kuin laitat ne laitteeseen.
2. Sulata ruoat jääkaappilokerossa, sillä tämä säästää energiaa.

## KAPPALE 8: TEKNISET TIEDOT

Tekniset tiedot on merkitty laitteen sisäpuolella olevaan tyyppikilpeen ja energiamerkintään.

Laitteen mukana toimitetun energiamerkinnän QR-koodi on web-linkki laitteen suorituskykyyn liittyviin EU:n EPREL-tietokannan tietoihin.

Säilytä energiamerkintä myöhempiä tarvetta varten yhdessä käyttöohjeen ja kaikkien muiden tämän laitteen mukana toimitettujen asiakirjojen kanssa.

Samat tiedot löytyvät myös EPREL:stä käyttämällä linkkiä <https://eprel.ec.europa.eu> ja laitteen tyyppikilvestä löytyvää mallinimeä ja tuotenumeroa..

Katso osoitteesta [www.theenergylabel.eu](http://www.theenergylabel.eu) lisätietoja energiamerkinnästä.

## KAPPALE 9: ASIAKASPALVELU JA HUOLTO

Käytä aina alkuperäisiä varaosia.

Ottaessasi yhteyttä valtuutettuun huoltokeskukseen pidä seuraavat tiedot saatavilla: Malli, PNC-koodi, sarjanumero.

Nämä tiedot löytyvät laitteen tyyppikilvestä.

Arvokilpi löytyy jääkaappiosan vasemmasta alareunasta.

Joidenkin tiettyjen komponenttien alkuperäisiä varaosia on saatavana vähintään 7 tai 10 vuoden ajan komponenttityypin perusteella mallin viimeisen yksilön markkinoille saattamisesta alkaen.

**Vieraile verkkosivustollamme osoitteessa:**  
[www.sharphomeappliances.com](http://www.sharphomeappliances.com)

# Sisukord

PEATÜKK 1: ÜLDHOIATUSED .....	126
PEATÜKK 2: TEIE SÜGAVKÜLMIKUGA KÜLMIK .....	130
PEATÜKK 3: SÜGAVKÜLMIKUGA KÜLMIKU KASUTAMINE .....	131
PEATÜKK 4: TOIDU HOIUSTAMISE JUHIS .....	134
PEATÜKK 5: UKSE AVAMISSUUNA MUUTMINE .....	135
PEATÜKK 6: TÕRGETE KÕRVALDAMINE .....	135
PEATÜKK 7: NÕUANDED ENERGIA KOKKUHOIDMISEKS .....	136
PEATÜKK 8: TEHNILISED ANDMED .....	136
PEATÜKK 9: KLIENDITEENINDUS .....	136

Teie sügavkülmikuga külmik vastab kehtivatele ohutusnõuetele. Vale kasutamine võib tuua kaasa kehavigastusi ja varalist kahju. Kahjustuste vältimiseks lugege käesolev juhend enne oma sügavkülmikuga külmiku esmakordset kasutamist hoolikalt läbi. Juhend sisaldab sügavkülmikuga külmiku paigaldamise, ohutuse, kasutamise ja hooldamise kohta olulist ohutusteavet. Hoidke juhend hilisemaks uuesti läbivaatamiseks alles.





**TULEKAHJU**

**Hoiatus; Tuleohtlik / tuleohtlikud materjalid**

## PEATÜKK 1: ÜLDHOIATUSED

 **HOIATUS.** Hoidke sügavkülmikuga külmiku ventilatsioonivad takistustevabad.

 **HOIATUS.** Ärge kasutage sulamisprotsessi kiirendamiseks mehaanilisi seadmeid ega teisi vahendeid.

 **HOIATUS.** Ärge kasutage sügavkülmikuga külmiku sees teisi elektriseadmeid.

 **HOIATUS.** Ärge vigastage külmaaine vooluringi.

 **HOIATUS:** Seadme paigaldamisel veenduge, et toitejuhe ei jääks kuskile kinni ega saaks kahjustada.

 **HOIATUS:** Ärge jätke mitme pesaga pikendusjuhtmeid ega muid toiteallikaid seadme taha.

 **HOIATUS.** Kehavigastuste või antud seadme kahjustamise vältimiseks tuleb seade paigaldada kooskõlas tootja juhistelega.

 Selles sügavkülmikuga külmikus kasutatav väike kogus külmaainet on loodussõbralik R600a (isobuteen), mis on suletud tingimustes süütamisel põlev ja plahvatav.

\* Külmikut transportides ja kohale asetades vältige jahutusgaasi vooluringi kahjustamast.

\* Ärge hoiustage sügavkülmikuga külmiku läheduses mahuteid süttivate materjalidega, nagu pihustipurgid või tulekusutite täitepadrunid.

\* Seade on mõeldud kasutamiseks kodumajapidamistes või teistes sarnastes rakendustes, nagu:

- töötajate kööginurgad kauplustes, kontorites ja teistes töökohtades;
- talumajades ja hotellide, motellide ja teiste eluruumide tüüpi keskkondades;
- hommikusöögi ja öömaja tüüpi keskkondades;
- toitlustamis- ja teistes sarnastes mitte jaemüügi rakendustes.

## PEATÜKK 1: ÜLDHOIATUSED

- \* Teie sügavkülmikuga külmik töötab 220-240 V, 50 Hz vooluvarustusega. Ärge kasutage mingit teist vooluvarustust. Enne sügavkülmikuga külmiku vooluvõrku ühendamist kontrollige, et andmeplaadil toodud teave (pinge ja ühendatud koormus) vastavad vooluvarustuse andmetele. Kahtluste korral pidage nõu kvalifitseeritud elektrikuga.)
- \* Seda seadet võivad kasutada lapsed alates 8. eluaastast ja piiratud füüsiliste, sensorsete või vaimsete võimetega või kogemuste ja teadmisteta isikud, kui neid on juhendatud seadme ohutu kasutamise osas ja nad mõistavad kasutamiseiga seotud ohte. Lastel ei ole lubatud seadmega mängida. Lapsed ei tohi ilma järelvalveta seadet hooldada.
- \* 3-8-aastased lapsed tohivad toiduaineid seadmesse panna ja neid sealt välja võtta. Lapsed ei tohiks seadet puhastada ega hooldada. Hoidke alla 3-aastased lapsed seadmest eemal. 3-8-aastased lapsed tohivad seadet kasutada ainult täiskasvanu järelevalve all. 8-14-aastased lapsed ja puudega isikud tohivad seadet kasutada ainult juhul, kui nad teevad seda nende ohutuse eest vastutava isiku järelevalve all või juhendamisel. Sügava puudega isikud ei tohiks seadet ilma järelevalveta kasutada.
- \* Kahjustatud toitejuhe/-pistik võib põhjustada süttimist ja elektrilööki. Kahjustatud toitejuhe/-pistik tuleb välja vahetada; seda võivad teha ainult kvalifitseeritud töötajad.
- \* See seade ei ole ette nähtud kasutamiseks kõrgusel üle 2000 m.

## PEATÜKK 1: ÜLDHOIATUSED

### **Toidu riknemise vältimiseks järgige järgmised juhised:**

- \* Seadme ukse pikemaks ajaks lahti jätmisel võib temperatuur selle sees oluliselt tõusta.
- \* Puhastage toiduainetega kokkupuutuvaid pindu ja äravooluavasid regulaarselt.
- \* Hoidke toorest liha ja kala sobivates anumates, nii et need ei puutuks muude toiduainetega kokku ning et nende vedelik ei tilguks teistele toiduainetele.
- \* Kahetärni sügavkülmutatud toiduainete sahtlid sobivad eelnevalt sügavkülmutatud toiduainete hoidmiseks, jäätise hoidmiseks või valmistamiseks ja jääkuubikute tegemiseks.
- \* Ühe-, kahe- ja kolmetärni sahtlid ei sobi värskete toiduainete sügavkülmutamiseks.
- \* Kui seadmesse pikemat aega toiduaineid ei panda, lülitage see välja, sulatage, puhastage, laske kuivada ja jätke seadme uks lahti, et seadmesse ei tekiks hallitust.

# PEATÜKK 1: ÜLDHOIATUSED

## Utiliseerimine

- Kõik kasutatavad pakkematerjalid on keskkonnasõbralikud ja taaskäideldavad. Visake kõik pakkematerjalid ära keskkonda säästval viisil. Täpsemad üksikasjad saate oma kohalikust omavalitsusest.
- Kui seade tuleb ära visata, lõigake läbi seadme toitejuhe ning hävitage pistik ja toitejuhe. Lõhkuge ukسلukk, et vältida laste juhuslikku lõksu jäämist.
- 16 A pistikupesasse ühendatud ära lõigatud pistik on väga ohtlik. Veenduge, et ära lõigatud pistik visatakse turvaliselt ära.

## Vana seadme utiliseerimine

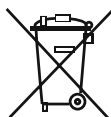

See tootel või pakendil olev sümbol näitab, et toodet ei tohi käsitseda tavalise olmeprügina. Selle asemel tuleb toode toimetada vastavasse elektri- ja elektroonikaseadmete jäätmete kogumiskohta. Materjalide ümberkäitlemine aitab kaitsta loodusressursse. Selle toote utiliseerimise kohta täpsema teabe saamiseks võtke palun ühendust oma kohaliku omavalitsuse, jäätmekäitlusteavotte või kauplusega, kust te toote ostsite.

Küsige oma kohaliku omavalitsusest lisateavet taaskasutamise, ümberkäitlemise ja taastamise eesmärkidel WEEE utiliseerimise kohta.

## Märkused.

- Lugege juhend enne seadme paigaldamist ja kasutamist läbi. Me ei vastuta väärkasutusest põhjustatud kahjustuste eest.
- Järgige kõiki oma seadme juhiseid ja hoidke juhend kindlas kohas alles, et seda tulevikus võimalike probleemide korral uuesti läbi vaadata.
- See seade on valmistatud kodudes kasutamiseks ja seda võib kasutada ainult kodukeskkondades ja ettenähtud eesmärkidel. Seade ei sobi äriliseks kasutamiseks. Selline kasutamine tühistab garantii ja meie ettevõtte ei vastuta võimalike tekkivate kahjude eest.
- Seade on valmistatud kodudes kasutamiseks ja see on sobib ainult toiduainete jahutamiseks / säilitamiseks. Seade ei ole sobib äriliseks või ühiseks kasutamiseks ja/või toiduainetest erinevate ainete hoiustamiseks. Meie ettevõtte ei vastuta väärkasutusest tingitud kahjude eest.



## Ohutushoiatused

- Ärge kasutage oma sügavkülmikuga külmiku vooluvõrku ühendamiseks pikendusjuhet.
- Ärge kasutage pistiku üleminekuid.
- Kahjustatud toitejuhe/pistik võib põhjustada süttimist või anda teile elektrilöögi. Kahjustatud juhe tuleb välja vahetada; seda peab tegema kvalifitseeritud isik.
- Toitejuhet ei tohi tugevalt painutada.
- Ärge puudutage toitejuhet / -pistikut märgade kätega, kuna see võib põhjustada elektrilöögi.
- Ärge pange klaaspudeleid või joogipurke sügavkülmikusse. Pudelid või purgid võivad plahvatada.
- Sügavkülmikus valmistatud jää eemaldamisel ärge seda puudutage, kuna jää võib põhjustada külmapõletusi ja/või löikehaavu tänu külmunud jää teravatele servadele.
- Ärge võtke sügavkülmikust asju märgade või niiskete kätega. See võib põhjustada nahakahjustusi või külmapõletusi.
- Ärge külmutage uuesti kord juba sulanud toitu.

## Paigaldusteave

*Enne oma sügavkülmikuga külmiku lahtipakkimist ja kohale liigutamist leidke natuke aega ja tutvuge järgneva teabega.*

- Paigutage oma sügavkülmikuga külmik eemale otsesest päikesevalgusest ja kuumusallikatest, näiteks radiaatorist.
- Seade peab asuma vähemalt 50 cm kaugusel ahjustest ja gaasiahjustest ning vähemalt 5 cm kaugusel elektriahjustest.
- Ärge jätke sügavkülmikuga külmikut niiskuse või vihma kätte.
- Paigutage sügavkülmikuga külmik vähemalt 20 mm kaugusele teisest sügavkülmikust.
- Seadme kohal ja taga peab olema vähemalt 150 mm vaba ruumi. Ärge pange midagi oma sügavkülmikuga külmiku peale.
- Ohutu kasutamise jaoks on oluline, sügavkülmikuga külmik seisaks kindlalt ja tasakaalus. Seadme loodi viimiseks kasutatakse reguleeritavaid tugijalgu. Enne toiduainete seadmesse asetamist peab külmik olema kindlasti loodi viidud.
- Soovitame enne kasutamist pühkida kõiki riideid ja aluseid lapiga, mida on niisutatud vees, kuhu on segatud teelusikatäis söögisoodat. Pärast puhastamist loputage sooja veega ja kuivatage.

## Kui teie külmikul ei ole ventilaatoriga kondensaatorit

- Paigaldage plastikust vahetükid, mille leiata seadme tagant kondensaatorilt. Pöörake 90 kraadi (nagu joonisel näidatud). Selliselt ei puudu kondensaator vastu seinale.
- Külmiku tuleb paigutada vastu seinale selliselt, et seadme ja seinale vahele ei jää rohkem kui 75 mm vaba ruumi.

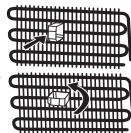

## Enne sügavkülmiku kasutamist



- Enne sügavkülmikuga külmiku kasutamise hakkamist kontrollige, et seadmel ei oleks nähtavaid kahjustusi. Ärge paigaldage ega kasutage sügavkülmikuga külmikut, kui see on kahjustatud
- Sügavkülmikuga külmikut esmakordselt kasutades laske sel seista püstises asendis vähemalt 3 tundi enne kui seadme vooluvõrku ühendate. See tagab töhusa töötamise ja hoiab ära kompressor kahjustumise.
- Sügavkülmikuga külmikut esmakordselt kasutades, võite panna tähele kergelt lõhna. Tegemist on täiesti normaalse nähtusega ja see hajub peatselt, kui külmik hakkab jahtuma.

## PEATÜKK 1: ÜLDHOIATUSED

### Teave uue põlvkonna jahutustehnoloogia kohta

Uue põlvkonna jahutustehnoloogiaga sügavkülmikuga külmikutel on staatiliste sügavkülmikuga külmikutega võrreldes erinev töösüsteem. Tavaliste sügavkülmikuga külmikute puhul muutuvad sügavkülmikusse sisenev õhk ja toidust eralduv niiskus sügavkülmikus jääks. Sellise jää sulatamiseks tuleb külmik vooluvõrgust lahutada. Sulatamise ajal toidu jahedana hoidmiseks tuleb toit selleks ajaks kusagile mujale hoiustada ja kasutaja peab sügavkülmikust eemaldama sinna kogunenud jää ja härmatise.

Uue põlvkonna jahutustehnoloogiaga sügavkülmikute puhul on olukord täiesti teine. Ventilatori abil puhutakse külm ja kuiv õhk läbi sügavkülmikusektsiooni. Külma õhu laiaipuhumise tulemusena külmuvad toiduained, ka riulite vahel asuvates kohtades, ühtlaselt ja korralikult. Mingit jääd aga ei teki.

Tavakülmiku konfiguratsioon on sügavkülmikuga peaaegu samasugune. Külmiku ülaosas asuvast ventilatorist lähtuv õhk jahutatakse läbi õhukanali taga asuva vahe. Samal ajal puhutakse õhku läbi õhukanalis asuvate avade, mis tagab tavakülmiku eduka jahutamise. Õhukanali avad on mõeldud sektsioonis õhu ühtlaseks jaotamiseks.

Kuna sügavkülmiku ja tavakülmiku vahel õhu liikumist ei toimu, siis ka lõhnad ei segune.

Selle tulemusena on teie uue põlvkonna jahutustehnoloogiaga külmikut lihtne kasutada ja ta pakub teile palju kasulikku mahtu ja meeldivat disaini.

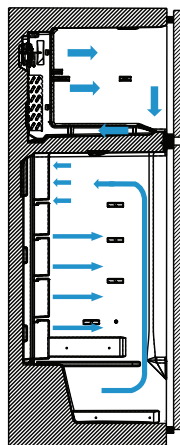

## PEATÜKK 2: TEIE SÜGAVKÜLMIKUGA KÜLMIK

See seade ei ole mõeldud kasutamiseks sisseehitatud seadmena.

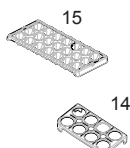
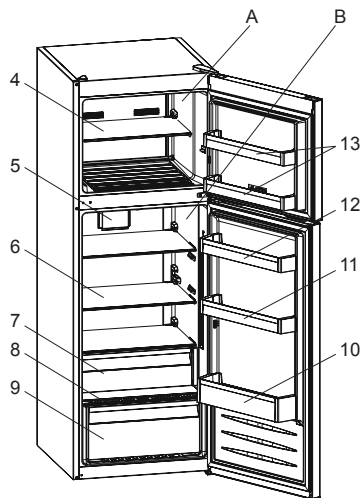

Kui valgustus ja termostaat on asetatud üles

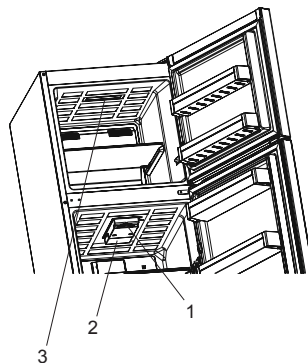

- A) Külmutuskamber
- B) Külmikamber
- 1) Termostaadi nupp
- 2) Külmikambri lamp
- 3) Külmutuskambri lamp \*
- 4) Külmutuskambri riul
- 5) Turboventilaator \*
- 6) Külmikuriulid
- 7) Jahuti \*
- 8) Kõõgiviljasahtli kaas
- 9) Kõõgiviljasahtel
- 10) Pudeliriul

- 11) Reguleeritav ukseriul \* / Ukseriul
- 12) Ukseriulid
- 13) Sügavkülmiku ukseriulid \*
- 14) Munarest
- 15) Jääkarbi alus \*

\* Mõnedel mudelitel

Selle üldinformatiivse joonise koostamise mõte on näidata seadme erinevaid osi ja tarvikuid.

Seadme konkreetsel mudelil võivad osad olla erinevad.

**Värske toidu kamber (külmik):** Energiakasutus on kõige tõhusam siis, kui sahtlid paigutatakse seadme alumisesse osasse ja riulid jaotatakse ühtlaselt. Seevastu uksekorvide asukoht ei mõjuta energiakulu.

**Sügavkülmikamber (sügavkülmik):** Energiakasutus on kõige tõhusam siis, kui sahtlite ja korvide asetus jääb selliseks nagu see algselt oli.

## PEATÜKK 3: SÜGAVKÜLMIKUGA KÜLMIKU KASUTAMINE

### Termostaadi seadistamine

Sügavkülmiku ja külmiku termostaat reguleerib automaatselt sektsioonide sisetemperatuuri. Temperatuuri muutmiseks pöörake nuppu asendist 1 asendisse 5. Jahedama ilma puhul keerake termostaat energiatarbimise vähendamiseks kõrgemale seadistusele.

### Termostaaditase

- 1 – 2 : Toidu lühiajaliseks paigutamiseks sügavkülmikusse seadke nupp miinimum- ja keskasendi vahele.
- 3 – 4 : Toiduainete pikaajaliseks säilitamiseks sügavkülmikus seadke nupp keskmisse asendisse.
- 5 – MAX : Värske toidu külmutamiseks. Seade peab töötama kauem. Vajaliku jahutustaseme saavutamisel tuleb termostaat keerata keskmisele tasemel

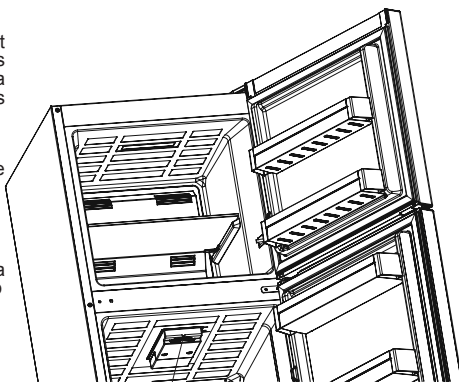

Termostaadi nupp

### Temperatuuri reguleerimisega seotud hoiatused

- Temperatuuri tuleks seadistada vastavalt ukse avamise sagedusele ja külmikus hoitava toidukogusele.
- See külmik on mõeldud töötama kõikide ümbritsevate temperatuuride juures. Kui ümbritsev temperatuur langeb alla  $-5\text{ }^{\circ}\text{C}$  ei ole toidu säilitamine külmikus soovitatav, kuna külmikusse pandava toidu temperatuur on ligilähedane külmiku sisetemperatuuriga. Lõpptulemusena toit külmub. Toitu võib hoida külmikus kuni temperatuurini  $-5\text{ }^{\circ}\text{C}$ . Tänu oma erilisele algoritmile säilitab seade teie toitu madala ümbritseva temperatuuri juures (madalam kui  $-5\text{ }^{\circ}\text{C}$ ) ilma mingite probleemideta
- Ärge liikuge järgmise reguleerimise juurde enne eelneva reguleerimise lõpetamist.
- Täielikuks jahutamiseks peab sügavkülmik töötama järjest 24 tundi, sõltuvalt sisselülitamise järel valitsevast ümbritsevast temperatuurist. Hoidke oma külmiku ukseid selle aja jooksul suletuna ja asetage külmikusse vaid minimaalselt toiduaineid.
- Kui seade lülitatakse välja või eraldatakse vooluvõrgust, tuleb kompressori kahjustamise vältimiseks oodata 5 minutit enne kui seadme uuesti käivitatakse või vooluvõrku ühendate.
- Teie külmik on mõeldud töötama infosildil märgitud klimaklassile ettenähtud temperatuurivahemikus. Sügavkülmikuga külmikut ei ole soovitatav jahutusjõudluse tagamiseks kasutada väljaspool talle ettenähtud temperatuurivahemikku.

### Märkus.

See seade on mõeldud töötama ümbritseva temperatuuri  $43\text{ }^{\circ}\text{C}$  juures. Ärge kasutage seadet, kui ümbritsev temperatuur langeb alla  $-5\text{ }^{\circ}\text{C}$ . Toitu sügavkülmikusse asetades need külmuvad. Sügavkülmiku kasutamist võib jätkata.

- See seade on ettenähtud kasutamiseks ümbritseva temperatuuri vahemikus  $10\text{ }^{\circ}\text{C}$  -  $43\text{ }^{\circ}\text{C}$ .

### Kliimaklass ja tähendus:

**T (troopiline):** See külmutusseade on mõeldud kasutamiseks ümbritseva õhu temperatuurivahemikus  $16\text{ }^{\circ}\text{C}$  kuni  $43\text{ }^{\circ}\text{C}$ .

**ST (lähistroopiline):** See külmutusseade on mõeldud kasutamiseks ümbritseva õhu temperatuurivahemikus  $16\text{ }^{\circ}\text{C}$  kuni  $38\text{ }^{\circ}\text{C}$ .

**N (mõõdukas):** See külmutusseade on mõeldud kasutamiseks ümbritseva õhu temperatuurivahemikus  $16\text{ }^{\circ}\text{C}$  kuni  $32\text{ }^{\circ}\text{C}$ .

**SN (laiendatud mõõdukas):** See külmutusseade on mõeldud kasutamiseks ümbritseva õhu temperatuurivahemikus  $10\text{ }^{\circ}\text{C}$  kuni  $32\text{ }^{\circ}\text{C}$ .

## PEATÜKK 3: SÜGAVKÜLMIKUGA KÜLMIKU KASUTAMINE

### Temperatuurinäidik

Külmiku seadistamise hõlbustamiseks oleme paigutanud selle kõige külmemasse piirkonda temperatuurinäidiku.

Toidu paremini külmikus säilitamiseks, seda eriti kõige külmemas piirkonnas, jälgige, et temperatuurinäidikule oleks kuvatud „OK“. Kui kirjet „OK“ ei kuvata, tähendab see, et temperatuur ei ole õigesti seadistatud.

Kuna kirje „OK“ on kuvatud mustade numbritega, on temperatuurinäidikaatori halva valgustuse korral seda raske märgata. Näidu nägemiseks on vajalik piisava valgustuse olemasolu.

Iga kord, kui termostaadiga on temperatuuri muudetud, tuleb enne jätkamist oodata, kuni temperatuur seadme sees on uuele seadete vastavalt stabiliseerunud. Muutke termostaadi seadet juba varakult ja oodake vähemalt 12 tundi enne kui olukorda uuesti kontrollite ja vajaduse korral seadet muudate.

**MÄRKUS.** Kui ust on korduvalt avatud (või kaua lahti hoitud) või pärast värske toidu seadmesse asetamist on täiesti normaalne, et temperatuuri seade näidikule ei ilmu kirjet „OK“. Tavatu jääkristallide kogunemine (seadme seinte alumistele osadele) külmikusektsioonile või aurustile (ülekoormatud seade, kõrge toatemperatuur, ukse sage avamine), valige termostaadil vähem külm seade kuni on saavutatud uuesti kompressori sobiv töötamise/puhkamise vahetuskord.

### Toidu paigutamine külmiku kõige külmemasse piirkonda.

Toit säilib kõige paremini, kui paigutate sellel kõige sobivamasse jahutuspiirkonda. Kõige külmem ala asub just kõögiviljasahtli kohal.



Järgmine sümbol tähistab teie külmiku kõige külmemat piirkonda.

Selleks, et selles piirkonnas valitseks madal temperatuur, peab riul asetsema sümboliga samal tasapinnal, nagu on näha ka jooniselt.

Kõige külmema ala ülemine piir on tähistatud kleebise alumise osaga (noole ots). Kõige külmema ala ülemine riul peab asetsema noole otsaga samal kõrgusel. Kõige külmem ala jääb sellest tasandist madalamale.

Kuna need riulid on eemaldatavad, jälgige, et need asuksid selle piirkonna temperatuuri tagamiseks alati kleebistega märgistatud tsoonipiiridega samal tasemel.

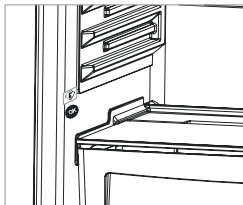

### Tarvikud

#### Jääkuubikute

- Valage jääkuubikute valmistamise vormi vett ja pange sügavkülmkambrisse.
- Pildil näidatud viisil pöörates võtke jääkuubikud välja.



#### Niiskuse regulaator (Teatud mudelitel)

Kui niiskuse regulaator on suletud asendis, siis võivad värsked puuviljad ja juurviljad kauem säilida.

Juhul kui kõögiviljasahtel on täielikult täis, tuleks kõögiviljasahtli esee olev värskuse näidik avada. Nii on võimalik kõögiviljasahtlis olevat õhku ja niiskuse taset kontrollida ning vastupidavusaeg pikeneda.

Kui märkate klaasriiulil kondensatsiooni, tuleks niiskuse regulaator viia avatud asendisse.

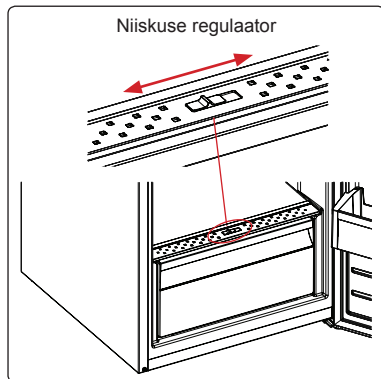

## PEATÜKK 3: SÜGAVKÜLMIKUGA KÜLMIKU KASUTAMINE

### Adapti-Lift ukseriil (Teatud mudelitel)

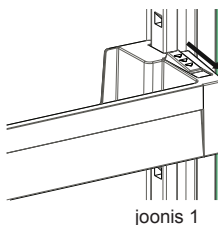

joonis 1

Adapti-Lift võimaldab kuut erinevat kõrguse reguleerimist teie vajalike hoiualade loomise jaoks.

**Adapti-Lift positsiooni muutmiseks** hoidke riuli alumist osa ja tõmmake ukseriili küljel olevaid nuppe noolega näidatud suunas. (joonis 1)

Asetage ukseriil seda üles ja alla liigutades vajalikule kõrgusele.

Kui olete ukseriili vajaliku kõrguse saavutanud, vabastage ukseriili küljel olevad nupud (joonis 2). Enne ukseriulist lahti laskmist liigutage seda üles ja alla ning veenduge, et see on fikseeritud.

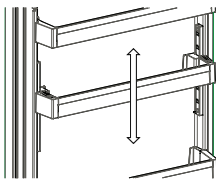

joonis 2

**Märkus:** Enne liikuvale ukseriilile raskuste asetamist tuleb riuli põhja toetades seda hoida. Vastasel juhul võib riuli raskuse tõttu siinidelt kukkuda. Seega võib tekkida kahju ukseriilile või siinidele.

**Tarvikutesektsiooni väljanägemine ja tekstikirjedused võivad erineda sõltuvalt teie konkreetsest seadme mudelist.**

### Puhastamine

- **Enne puhastamise algust tuleb külmik vooluvõrgust lahti ühendada.**

- Ärge peske oma külmikut sellesse vett valades.
- Võite pühkida sise- ja välispindu pehme lapiga või švammiga, mida on niisutatud soojas seebivees.
- Eemaldage eraldi detailid ja peske neid seebiveega. Ärge peske nõudepesumasinas.
- Ärge kasutage puhastamiseks kergsüttivaid, plahvatusohtlikke või söövitavaid materjale, nagu lahusteid, gaase ja happed.
- Vähemalt kord aastas tuleb kondensaatorit harjaga puhastada, et vähendada seadme energiakulu ja suurendada tootlikkust.

**Puhastamise ajal peab külmik olema kindlasti vooluvõrgust lahti ühendatud!**

### LED-lambi vahetamine (kui valgustiks kasutatakse LED-valgustit)

Seadme valgustamiseks kasutatakse sügavkülmikus 1 LED-riba ja tavakülmikus 2 LED-riba.

Võtke ühendust Sharpi esindajaga, kuna selliseid valgusteid võivad vahetada ainult kvalifitseeritud tehnikud.

**Märkus.** LED-ribade arv ja asukoht on erinevatel mudelitel erinevad.

Külmiku normaalsetes tingimustes töötamiseks piisav, kui seada termostaat asendisse „2 või 3“.

### Külmik

- Jää tekkimise vähendamiseks ärge pange külmikusse vedelikke avatud mahutites.
- Laske soojal või kuumal toidul enne hoiustamist maha jahtuda. See aitab vähendada voolu tarbimist.
- Jää tekkimise vältimiseks jälgige, et ükski hoiustatud toiduaine ei puutuks vastu seadme tagaseina.
- Külmiku kõige külmema ala on seadme allosas. Soovitame hoiustada sellel alal toiduaineid, mis võivad kiirelt rikneda, näiteks kala, valmistoite, küpsetisi või piimatooted. Kõige soojem piirkond on uste ülemisel riulil. Soovitame hoida seal juust või võid.

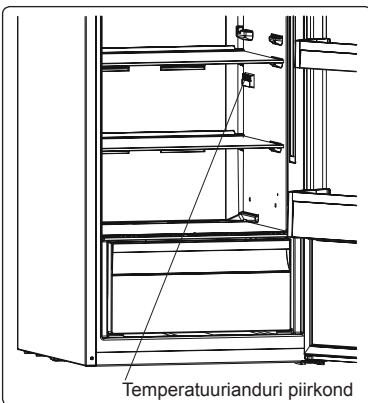

Temperatuurianduri piirkond

### Tähtis märkus.

- Katke kõik külmikusse asetatavad toiduained kinni. Asetage külmikusse jahedad toiduained. Vastasel juhul tõuseb külmikus temperatuur/õhuniiskus ja külmik peab intensiivsemalt töötama. Toitude ja jookide kinnikatmine säilitab ka nende maitset ja aroomi.
- Kartuleid, sibulaid ja küüslakku ei peaks külmikus hoidma.
- Vaadake, et toiduained ei puutuks vastu külmikus asuvat temperatuuriandurit. Külmikus optimaalse säilitustemperatuuri hoidmiseks ei tohi toiduained puutuda vastu andurit.
- Normaalsete töötingimuste tagamiseks piisab, kui reguleerida teie külmiku temperatuuriseade temperatuurile +4 °C.
- Külmikambri temperatuur peaks olema vahemikus 0-8 °C, temperatuuril alla 0 °C hoitavad värsked toidud lähevad järele ja mädanevad, temperatuuril üle 8 °C tõuseb bakterisisaldus ning toidud riknevad.
- Ärge pange kuumu toitu kohe külmikappi, oodake kuni see maha jahtub. Kuumad toidud tõstavad teie külmiku temperatuuri ning põhjustavad toidumürgitust ja toidu tarbetut riknemist.
- Liha, kala, jms tuleks hoida toidu jahutuskambris ning köögiviljade hoidmiseks peaks kasutama köögiviljasahetti (kui see on olemas).
- Ristsaastumise vältimiseks ärge säilitage lihatooteid puuviljade juures.
- Toidud tuleks külmikusse panna suletud anumates või kaetuna, et vältida niiskuse ja lõhnade tekkimist.

## PEATÜKK 4: TOIDU HOIUSTAMISE JUHIS

### Sügavkülmik

- Kasutage sügavkülmikut külmutatud toiduainete säilitamiseks ja jääkuubikute valmistamiseks.
- Värske toidu külmutamiseks tuleb tagada, et võimalikult suur külmutatava toidu pind oleks kontaktis jahutuspinna.
- Ärge pange värsket toitu vastu külmutatud toitu, kuna viimane võib hakata sulama.
- Värsket toitu (näiteks liha, kala ja hakkliha) külmutades jagage see portsjoniteks.
- Kui seade on sulanud, pange toit tagasi külmikusse ja tarvitage toit kindlasti lühikese aja jooksul ära.
- Sügavkülmikusse ei tohi panna sooja toitu.
- Külmutatud toidu pakenditel toodud juhistest tuleb alati kinni pidada. Kui mingit teavet pakenditel ei leidu, ei tohi toitu säilitada kauem kui 3 kuud ostukuupäevast alates.
- Külmutatud toitu ostes veenduge, et see oleks sobival temperatuuril külmutatud ja pakend oleks terve.
- Toidu kvaliteedi tagamiseks tuleb külmutatud toitu transportida selleks sobivas pakendis ja paigutada nii pea kui võimalik sügavkülmikusse.
- Kui külmutatud toidu pakendil on niiskuse või tavatu paisumise märke, on seda eelnevalt hoitud ebasobival temperatuuril ja sisu on riknenud.
- Külmutatud toidu hoiustamisaeg sõltub ruumi temperatuurist, termostaadi saedest, ukse avamise sagedusest, toidu tüübist ja kauplusest koju transportimiseks kuluvast ajast. Järgige alati pakendile trükitud juhiseid ja ärge ületage märgitud maksimaalset säilitusaega.

See tähendab, et kui olete otsustanud külmiku ukse kohe peale sulgemist uuesti avada, võib seda olla raske teha. Pärast rõhkude võrdsustumist on ukse avamine uuesti lihtne.

### Tähtis märkus.

- *Külmutatud toiduaineid tuleb sulatamise järel valmistada värsketele toidule sarnaselt. Kui neid sulatamise järel ei valmistata, ei tohi neid MITTE MINGIL JÜHUL uuesti külmutada.*
- Valmistatud toitude leiduvad osad maitseained (aniis, basiilik, kress, võrtsisegud, ingver, küüsaug, sibul, sinep, tüümian, majoraan, must pipar jms) muutuvad ja omandavad tugevama maitse, kui neid on pika aja vältel säilitatud. Seetõttu lisage külmutada kavandatud toitudele ainult vähe maitseaineid või siis lisage maitseaineid alles pärast toidu sulamist.
- Toidu säilitamisaeg sõltub kasutatud õlist. Sobivad õlid on margariin, vasikarasv, oliiviõli ja või ning mitesobivad on pähkliõli ja searasv.
- Vedelad toidud tuleb külmutada plasttopsides ja teised toidud tuleb külmutada plastkiles või kottides.



Osade mudelite puhul ei tohi sügavkülmikut täites ületada täitmisjooni. Vastasel juhul võib uks jääda lahti. Kui sügavkülmikusektsiooni uks on jäänud lahti, võib sügavkülmikusse moodustuda lumi. Probleem ei korda end, kui lumine osa on eemaldatud ja on tagatud ukse korralik sulgemine. Sügavkülmiku ja/või külmiku ukse mitte sulgemine suurendab ka seadme energiatarvet.

Toidu asetamine õhu imiavale, tõmmates sügavkülmiku uksele asuva alumise riiuli välja, mõjutab negatiivselt külmiku tööd. Seetõttu olge sügavkülmikusse toiduainete lisamisel ettevaatlik, et vältida õhu imiava sulgemist.

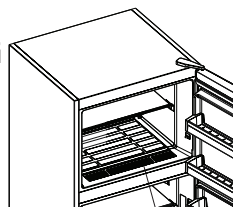

Õhu imiava

## PEATÜKK 5: UKSE AVAMISSUUNA MUUTMINE

### Ukse ümberpaigutamine

- Ukse ümberpaigutamise võimalikkus sõltub teie sügavkülmikuga külmiku mudelist.
- Ümberpaigutamine ei ole võimalik, kui käepidemed on kinnitatud seadme esiküljele.
- Kui teie mudelil käepidemed puuduvad, on uksi võimalik ümber paigutada, kuid seda peavad tegema vastavad tehnikud. Võtke ühendust Sharpi klienditeenindusega.

## PEATÜKK 6: TÕRGETE KÕRVALDAMINE

### Külmik ei tööta

- Kas on voolukatkestus?
- Kas pistik on korralikult pistikupesasse ühendatud?
- Kas pistikupesaga kaitse või peakaitse on rakendunud?
- Kas pistikupesaga ei ole töökorras? Selle kontrollimiseks ühendage külmik mõnda töötavasse pistikupesasse.

### Külmik ei ole piisavalt külm

- Kas valitud on sobiv temperatuur?
- Kas külmiku ust on avatud sageli ja jäetud kauaks lahti?
- Kas külmiku uks on korralikult suletud?
- Kas asetaste nõu või toidu külmikusse sellisel, et see puutub vastu külmiku tagaseina, takistades sellega õhu ringvoolu?
- Kas teie külmik on ülemääraselt täidetud?
- Kas külmiku ning taga- ja külglise vahel on piisavalt vaba ruumi.
- Kas ümbritsev temperatuur on kasutusjuhendis märgitud vahemikus?

### Külmikus asuvad toiduained on ülejahutatud

- Kas valitud on sobiv temperatuur?
- Kas sügavkülmikusse asetati hiljuti liiga palju toiduaineid? Kui jah, võib külmik külmikusektsioonis liigselt maha jahtuda, kuna töötab nende toitude jahutamiseks kauem.

### Kui külmik töötab liiga valjult

Valitud jahutustaseme säilitamiseks lülitub kompressor aeg-ajalt sisse. Sel perioodil külmikust kostuv müra on normaalne ja tuleneb selle töötamisest. Vajaliku jahutustaseme saavutamisel nõrgeneb müra automaatselt. Kui müra kestab edasi, kontrollige alljärgnevat.

- Kas seade on loodis? Kas tugijalad on reguleeritud?
- Kas külmiku taga asub mõni ese?
- Kas riulid või riulitele asetatud nõud vibreerivad? Kui jah, paigutage riulid ja/või nõud uuesti oma kohale.
- Kas külmikusse asetatud objektid vibreerivad?

### Normaalne müra

#### Pröksuv heli (jäähurdumine)

- Automaatse sulatamise ajal.
- Seadme jahtumise või soojenemise ajal (tänu seadme materjali paisumisele).

**Lühike pröksumine** Kostub siis, kui termostaat kompressori sisse/välja lülitab.

**Kompressori müra (tavaline mootori müra)** Selline müra tähendab, et kompressor töötab normaalselt. Sisselülitamisel võib kompressor tekitada lühikese aja vältel tugevamat müra.

**Mulsemise ja pritsimise heli** Sellist heli tekitab külmaahela torudes ringlev külmaagens.

**Vee voolamise heli** Sulatamise ajal aurustusnõusse voolava vee tekitatud normaalne heli. Sellist heli võib kuulda sulatamise ajal.

**Õhu puhumise heli (tavaline ventilaatori müra)** Sellist müra võib kuulda No-Frost külmikutes süsteemi tavalise töötamise käigus ja seda tekitab õhu ringlemine.

### Külmiku sisse koguneb niiskus

- Kas toiduained on korralikult pakendatud? Kas pakendid on enne külmikusse asetamist korralikult ära kuivatatud?
- Kas külmiku uksi on liiga sageli avatud? Ukse avamisel siseneb külmikusse ümbritsevas õhus leiduv niiskus. Eriti juhul, kui ruumi õhuniiskus on liiga kõrge, tekib niiskumine seda kiiremini, mida sagedamini ust avatakse.
- Pärast automaatset sulatamisprotsessi on loomulik, et tagaseinale tekivad veepiisad. (Staatilistel mudelitel)

### Uksi ei ole võimalik korralikult sulgeda ega avada

- Kas toidupakendid ei võimalda ukstel korralikult sulgeda?
- Kas uksesektsioonid, riulid ja sahtlid on õigesti oma kohale asetatud?
- Kas uksetihendid on purunenud või rebenenud?
- Kas külmik asetseb horisontaalsel aluspinnal?

### Külmiku korpuse ja ukse kokkupuutepinnad on soojad

Eriti suvisel ajal (kuuma ilmaga) võivad sellised kontaktpinnad muutuda kompressori töötamisel soojemaks; tegemist on normaalse nähtusega.

## PEATÜKK 6: TÕRGETE KÕRVALDAMINE

### TÄHTSAD MÄRKUSED

- Kompressori termokaitse rakendub ootamatu voolukatkestuse või seadme pistiku pesast väljatõmbamisel, kuna jahutussüsteemi gaas ei ole stabiliseerunud. Tegemist on normaalse nähtusega ning külmik käivitub uuesti 4 või 5 minuti möödumisel.
- Külmiku jahutusseade on peidetud tagaseina sisse. Seetõttu võivad määratud ajavahemike järel ilmuda külmiku tagapinnale veepisad või jää. Tegemist on normaalse nähtusega. Seadet ei ole vaja käsitsi sulatada, välja arvatud juhul, kui tekkinud on väga suur kogus jääd.
- Kui te ei kavatses külmikut pika aja vältel kasutada (näiteks puhkuse ajal), eraldage see vooluvõrgust. Puhastage külmik puhastamise jaotises toodud juhiste alusel ja jätke ebameeldivate lõhnade tekkimise vältimiseks seadme uks avatuks.
- Teie ostetud seade on ettenähtud kodu tüüpi kasutamiseks ja seda võib kasutada ainult kodus ja seadmele ettenähtud otstarbel. Seade ei sobi äriks või ühiskasutamiseks. Kui tarbija ei kasutata seadet neist nõuetest kinni pidades, ei ole seadme tootja ega edasimüüja vastutavad garantiiperioodil ette tulla võivate rikete ja remontimisvajaduste eest.
- Kui probleem püsib ka pärast kõikide eelmainitud juhiste järgimist, pidage nõu ametliku hooldusteenusepakkujaga.

## PEATÜKK 7: NÕUANDED ENERGIA KOKKUHOIDMISEKS

1. Laske toiduainetel enne külmikusse panemist alati maha jahtuda.
2. Sulatage toit külmikus, see aitab energiat kokku hoida.

## PEATÜKK 8: TEHNILISED ANDMED

Tehniline teave on toodud seadme siseküljel asuval andmeplaadil ja energiaetiketil.

Seadme energiaetiketil asuv QR-kood viib teid veebilehele, millelt saate teavet seadme jõudluse kohta ELi EPRELI andmebaasis.

Hoidke energiaetikett, see kasutusjuhend ja muud seadmega kaasas olevad dokumendid alles.

EPRELis olevat teavet leiate ka veebilehelt <https://eprel.ec.europa.eu> ning mudeli nime ja tootenumbri leiate seadme andmeplaadilt.

Täpsemat teavet energiaetiketi kohta vt lingil [www.theenergylabel.eu](http://www.theenergylabel.eu).

## PEATÜKK 9: KLIENDITEENINDUS

Kasutage alati originaalvaruosi.

Enne meie volitatud teeninduskeskusesse pöördumist veenduge, et teil on käepärast järgmised andmed: mudel, PNC, seerianumber.

Selle teabe leiate andmeplaadilt.

Energiamärgise leiate külmiku tsoonist vasakult alumisest küljest.

Mõne erikomponendi varuosad on saadaval vähemalt 7 või 10 aastat (olenevalt komponendi tüübist), alates mudeli viimase tooteühiku turule laskmisest.

Küllastage meie veebilehte:  
[www.sharphomeappliances.com](http://www.sharphomeappliances.com)

# Indice

CAPITOLO -1: AVVERTENZE GENERALI .....	138
CAPITOLO -2: DESCRIZIONE DELL'APPARECCHIO .....	143
CAPITOLO -3: USO DELL'APPARECCHIO .....	144
CAPITOLO -4: CONSERVAZIONE DEGLI ALIMENTI .....	146
CAPITOLO -5: INVERSIONE SPORTELLO .....	148
CAPITOLO -6: PRIMA DI CONTATTARE IL SERVIZIO ASSISTENZA.....	148
CAPITOLO -7: SUGGERIMENTI PER IL RISPARMIO ENERGETICO.....	149
CAPITOLO -8: DATI TECNICI.....	150
CAPITOLO -9: ASSISTENZA E SERVIZIO CLIENTI.....	150

Questo freezer è conforme agli attuali requisiti di sicurezza. L'uso inappropriato può portare a lesioni personali e danni alla proprietà. Per evitare il rischio di danni, leggere questo manuale con attenzione prima di utilizzare il freezer per la prima volta. Contiene importanti informazioni per la sicurezza su installazione, sicurezza, uso e manutenzione del freezer. Conservare questo manuale per uso futuro.





## **INCENDIO**

**Avvertenza;** rischio di incendio / materiali infiammabili

## CAPITOLO -1: AVVERTENZE GENERALI

 **AVVERTENZA:** Mantenere le aperture di ventilazione del freezer libere da ostruzioni.

 **AVVERTENZA:** Non utilizzare apparecchiature meccaniche o altri mezzi per accelerare il processo di sbrinamento.

 **AVVERTENZA:** Non utilizzare altri apparecchi elettrici all'interno del freezer.

 **AVVERTENZA:** Non danneggiare il circuito del refrigerante.

 **AVVERTENZA:** Quando si posiziona l'apparecchio, assicurarsi che il cavo di alimentazione non sia bloccato o danneggiato.

 **AVVERTENZA:** Non posizionare prese di corrente portatili multiple o alimentatori di corrente portatili multipli sul retro dell'apparecchio.

 **AVVERTENZA:** Per evitare lesioni personali o danni, questo apparecchio deve essere installato secondo le istruzioni del fabbricante.

 La piccola quantità di refrigerante utilizzato in questo freezer è ecologico, R600a (un isobutene), ed è infiammabile ed esplosivo se prende fuoco al chiuso.

- \* Durante il trasporto e il posizionamento del frigorifero, non causare danni al circuito del gas del frigorifero.
- \* Non conservare materiali infiammabili, come bombolette spray o cartucce per estintori, vicino al freezer.
- \* Questo elettrodomestico è pensato per essere utilizzato in casa e per applicazioni simili, tra cui

## CAPITOLO -1: AVVERTENZE GENERALI

- cucine del personale in negozi, uffici e altri ambienti lavorativi
  - case di campagna e da clienti in albergo, motel e altri ambienti di tipo residenziale
  - ambienti tipo bed and breakfast
  - ambienti di tipo catering e simili
- \* Il freezer richiede un'alimentazione pari a 220-240V, 50Hz. Non utilizzare altre fonti di alimentazione elettrica. Prima di collegare il freezer, assicurarsi che le informazioni sulla piastra (tensione e carico dopo il collegamento) siano conformi all'alimentazione elettrica di rete. (In caso di dubbi, contattare un elettricista qualificato.)
- \* Questo elettrodomestico può essere utilizzato da bambini a partire da 8 anni di età e persone con ridotte capacità fisiche, sensorie o mentali o prive di esperienza e conoscenze, salvo sotto la supervisione o le istruzioni sull'uso dell'elettrodomestico in modo sicuro e con la comprensione del pericolo presente. I bambini non devono giocare con l'elettrodomestico. I bambini non devono pulire il freezer o eseguire manutenzione utente senza la supervisione.
- I bambini dai 3 agli 8 anni possono caricare e scaricare dispositivi di refrigerazione. Non ci si aspetta che i bambini eseguano pulizia o manutenzione del dispositivo, non ci si aspetta che i bambini molto piccoli (0-3 anni) facciano uso dei dispositivi, non ci si aspetta che i bambini piccoli (3-8 anni) usino i dispositivi in modo sicuro a meno che non vengano sorvegliati costantemente, i bambini più grandi (8-14 anni) e le persone vulnerabili sono in grado di usare i dispositivi dopo aver ricevuto appropriata supervisione o istruzioni sull'utilizzo dei dispositivi. Non ci si aspetta che le persone molto vulnerabili usino i dispositivi in modo sicuro prima di aver ricevuto sorveglianza continua.

## CAPITOLO -1: AVVERTENZE GENERALI

- \* Un cavo di alimentazione/una spina danneggiati possono provocare un incendio o una scossa elettrica. Se un cavo di alimentazione / spina è danneggiata, sostituire. Ciò deve essere realizzato solo da personale qualificato.
- \* Questo apparecchio non è concepito per essere utilizzato ad altitudini superiori a 2000 m.

### **Per evitare la contaminazione degli alimenti, si prega di seguire le seguenti istruzioni:**

- L'apertura prolungata dello sportello può causare un significativo aumento della temperatura nei vani del dispositivo.
- Pulire regolarmente le superfici che possono venire a contatto con gli alimenti ed i sistemi di drenaggio accessibili.
- Conservare la carne ed il pesce crudi in appositi contenitori in frigorifero, in modo che non vengano a contatto con altri alimenti o che non colino su di essi.
- Gli scomparti per surgelati a due stelle sono adatti per la conservazione di alimenti precedentemente congelati, la conservazione o la produzione di gelato e la produzione di cubetti di ghiaccio.
- Gli scomparti a una, due e tre stelle non sono adatti al congelamento di alimenti freschi.
- Se il dispositivo di refrigerazione viene lasciato vuoto per lunghi periodi, spegnere, sbrinare, pulire, asciugare e lasciare la porta aperta per evitare la formazione di muffa al suo interno.

## CAPITOLO -1: AVVERTENZE GENERALI

### Smaltimento

- Tutto l'imballaggio e i materiali utilizzati sono ecologici e riciclabili. Smaltire i materiali di imballaggio in un maniera ecocompatibile. Consultare il Consiglio locale per maggiori dettagli.
- Quando l'apparecchio deve essere smaltito, tagliare il cavo di alimentazione elettrica e distruggere spina e cavo. Disabilitare il dispositivo di chiusura dello sportello per evitare che i bambini restino intrappolati all'interno.
- Una spina tagliata inserita in una presa da 16 amp e un rischio grave per la sicurezza (scosse). Assicurare che la spina sia smaltita in modo sicuro.

### Smaltimento

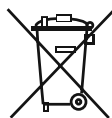

Il simbolo del bidone della spazzatura barrato riportato sul prodotto o sulla sua confezione indica che il dispositivo non deve essere smaltito con altri rifiuti domestici, ma richiede una raccolta differenziata. Puoi smaltire il dispositivo gratuitamente presso il tuo sistema locale di raccolta e restituzione dei rifiuti. Gli indirizzi possono essere ottenuti dalla circoscrizione comunale competente o dal governo locale. In alternativa, puoi restituire gratuitamente piccoli rifiuti di apparecchiature elettriche ed elettroniche (RAEE) con una lunghezza del bordo fino a 25 cm a qualsiasi rivenditore con un'area di vendita relative alle apparecchiature elettriche ed elettroniche (AEE) di almeno 400 m<sup>2</sup>. I RAEE più grandi possono essere restituiti gratuitamente al rispettivo rivenditore al momento dell'acquisto di un nuovo prodotto dello stesso tipo. Per quanto riguarda le modalità di ritiro dei RAEE in caso di spedizione del prodotto appena acquistato, contatta il tuo rivenditore.

I RAEE restituiti possono essere preparati per il riciclaggio per ridurre gli sprechi e risparmiare risorse. Nota che il dispositivo può contenere sostanze dannose per l'ambiente e la salute umana se non utilizzato secondo gli standard di protezione ambientale. La raccolta differenziata e il riciclaggio dei RAEE aiutano a prevenire conseguenze negative per l'ambiente e la salute umana.

Se possibile, rimuovi tutte le batterie e gli accumulatori nonché tutte le lampade rimovibili prima di smaltire il dispositivo. Trova il tipo e il metodo di rimozione sicura della batteria o dell'accumulatore nel manuale dell'utente fornito dal produttore o dal rivenditore del dispositivo.

#### Note:

- Leggere il manuale d'istruzioni attentamente prima di installare e utilizzare l'elettrodomestico. Non siamo responsabili di danni dovuti ad un uso errato.
- Seguire tutte le istruzioni sull'elettrodomestico, quindi conservare il manuale in un posto sicuro per risolvere i problemi che si possono verificare in futuro.
- Questo elettrodomestico è prodotto per essere utilizzato in casa e può essere utilizzato solo in ambienti domestici e per gli scopi specificati. Non è adatto all'uso commerciale. Tale uso causa l'invalidamento della garanzia e la nostra azienda non sarà responsabile di eventuali perdite.
- Questo elettrodomestico è prodotto per essere utilizzato in casa e può essere utilizzato solo per il raffreddamento / la conservazione del cibo. Non è adatto all'uso commerciale o pubblico e/o per la conservazione di sostanze ad eccezione del cibo. La nostra azienda non è responsabile delle perdite dovute ad un uso improprio.

### Avvertenze per la sicurezza



- Non utilizzare una prolunga per collegare il freezer alla presa elettrica.
- Non utilizzare adattatori
- Un cavo di alimentazione/una spina danneggiati possono provocare un incendio o una scossa elettrica. Se danneggiato deve essere sostituito; ciò dovrebbe essere fatto solo da un personale qualificato.
- Non piegare mai il cavo di alimentazione.
- Non toccare mai il cavo di alimentazione / la spina con le mani bagnate perché ciò potrebbe provocare scossa elettrica.
- Non posizionare le bottiglie di vetro o lattine di bevande nello scomparto freezer. Le bottiglie e le lattine possono esplodere.
- Quando si rimuove il ghiaccio dal comparto freezer, non toccarlo poiché il ghiaccio può causare lesioni e/o tagli dovuti al ghiaccio formato con un bordo tagliente.
- Non rimuovere gli oggetti dal freezer con le mani umide o bagnate. Ciò potrebbe causare abrasioni alla pelle o congelamento.
- Non ricongelare il cibo una volta scongelato.

### Informazioni sull'installazione

*Prima di disimballare e utilizzare il freezer prendersi del tempo per acquisire familiarità con le informazioni che seguono.*

- Posizionare il freezer lontano dalla luce solare diretta e da fonti di calore, come i termosifoni.
- L'apparecchio deve essere tenuto ad almeno 50 cm da fornelli, forni a gas e riscaldatori, e deve essere tenuto ad almeno 5 cm dai forni elettrici.
- Non esporre il freezer a umidità o pioggia.
- Il freezer deve essere posizionato almeno a 20 mm di distanza da un altro freezer.
- Mantenere uno spazio libero di almeno 150 mm al di sopra dell'apparecchiatura. Non mettere niente sopra l'apparecchiatura.
- Per un funzionamento sicuro è importante che il freezer sia sicuro e in equilibrio. I piedini regolabili sono utilizzati per livellare il freezer. Assicurarsi che l'apparecchio sia a livello prima di mettere alimenti all'interno.
- Raccomandiamo di pulire tutti i ripiani e i vassoi con un panno immerso in acqua calda mescolata con un cucchiaino di bicarbonato di sodio prima dell'uso. Dopo la pulizia sciacquare con acqua calda e asciugare.

## CAPITOLO -1: AVVERTENZE GENERALI

- Installare utilizzando guide distanziali in plastica, che si trovano sul condensatore sulla parte posteriore dell'apparecchio. Ruotare di 90 gradi (come mostrato nel diagramma). Questo evita che il condensatore tocchi la parete.
- Il frigorifero deve essere posizionato contro una parete ad una distanza non superiore a 75 mm.

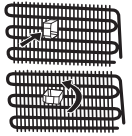

### Prima di utilizzare il freezer



- Prima di impostare il freezer, controllare la presenza di eventuali danni visibili. Non installare né utilizzare il freezer se è danneggiato.
- Quando si usa il freezer per la prima volta, tenerlo in posizione verticale per almeno 3 ore prima di collegare alla rete. Questo consente un funzionamento efficiente e evita danni al compressore.
- Si potrebbe notare un lieve odore quando si usa il freezer per la prima volta. Questo è perfettamente normale e sparisce quando il frigorifero inizia a raffreddarsi.

### Informazioni sulla tecnologia di raffreddamento di nuova generazione

I freezer con la nuova tecnologia di raffreddamento di nuova generazione hanno un diverso sistema di funzionamento rispetto ai freezer statici. Nei normali freezer, l'aria umida che entra nel freezer e il vapore acqueo emanato dal cibo, si trasforma in brina nel comparto freezer. Per poter sciogliere questa brina, in altre parole scongelare, il frigo deve essere scollegato. Per poter tenere al freddo i cibi durante il periodo di sbrinamento, l'utente deve conservare il cibo altrove e l'utente deve pulire il ghiaccio residuo e la brina accumulata.

La situazione è completamente diversa nei comparti frigo dotati della nuova tecnologia di raffreddamento di nuova generazione. Con l'aiuto del ventilatore, in tutto il comparto freezer viene emessa aria fredda e secca. Come risultato dell'aria fredda soffiata facilmente in tutto il comparto, anche negli spazi tra i ripiani, il cibo può essere congelato in modo uniforme e corretto. E senza brina.

La configurazione del comparto frigorifero sarà simile a quella del comparto freezer. L'aria emessa dalla ventola situata sulla parte superiore del comparto frigo viene raffreddata mentre passa tra lo spazio dietro la condotta d'aria. Allo stesso tempo, l'aria soffiata attraverso i fori sulla condotta d'aria in modo che il processo di raffreddamento sia completato con successo nel comparto frigorifero. I fori sulla condotta d'aria sono progettati per una distribuzione uniforme dell'aria in tutto il comparto.

Poiché tra il comparto frigo e freezer non passa aria, non vengono miscelati odori.

Di conseguenza, il frigo con la tecnologia di raffreddamento di nuova generazione è facile da utilizzare e offre un accesso ad un elevato volume e un aspetto estetico.

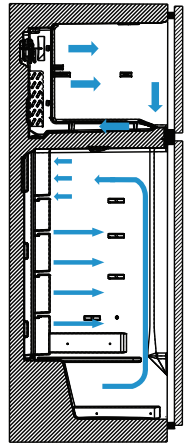

## CAPITOLO -2: DESCRIZIONE DELL'APPARECCHIO

Questo apparecchio non è destinato all'uso come apparecchio da incasso.

(Quando luce e termostato sono posizionati in alto)

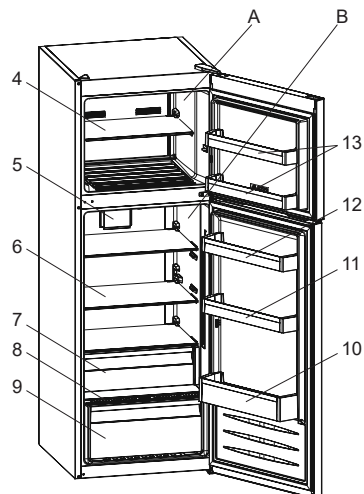

- A) Scomparto congelatore
- B) Scomparto frigorifero
- 1) Termostato
- 2) Lampada frigorifero
- 3) Lampada freezer \*
- 4) Ripiano del congelatore
- 5) Ventola turbo \*
- 6) Ripiani del frigorifero
- 7) Comparto Chiller (zerogradi) \*
- 8) Coperchio del cassetto frutta e verdura
- 9) Cassetto frutta e verdura
- 10) Ripiano portabottiglie

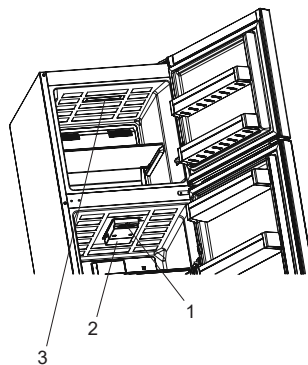

- 11) Ripiano porta regolabile \* / Ripiano della porta
- 12) Ripiani portabottiglie
- 13) Ripiani delle porte del congelatore \*
- 14) Portauova
- 15) Vaschetta per il ghiaccio

\* In alcuni modelli

Questa presentazione ha il solo scopo di fornire informazioni riguardo ai componenti dell'apparecchio. I componenti possono variare a seconda del modello.

**Scomparto alimenti freschi (frigorifero):** La configurazione con i cassetti nella parte inferiore dell'apparecchio, con i ripiani distribuiti in maniera uniforme e una posizione degli scomparti nello sportello che non incide sul consumo energetico, consente un impiego più efficiente dell'energia.

**Scomparto alimenti congelati (congelatore):** L'utilizzo più efficiente dell'energia viene garantito nella configurazione con i cassetti e i contenitori in posizione di fabbrica.

## CAPITOLO -3: USO DELL'APPARECCHIO

### Regolazione del termostato

Il termostato regola automaticamente la temperatura all'interno degli scomparti frigorifero e congelatore. È possibile ottenere temperature inferiori ruotando la manopola su valori più alti, in una scala da 1 a 5.

#### Regolazione del termostato

- 1 – 2 :** Impostare la manopola tra la posizione minima e media per conservare il cibo a breve termine nel comparto freezer.
- 3 – 4 :** Per conservare il cibo a lungo termine nel comparto freezer, impostare la manopola in posizione centrale.
- 5 – MAX :** Per congelare il cibo fresco. L'apparecchio dovrà funzionare più a lungo. Dopo aver raggiunto il livello di raffreddamento necessario, l'impostazione del termostato deve tornare al valore medio impostato

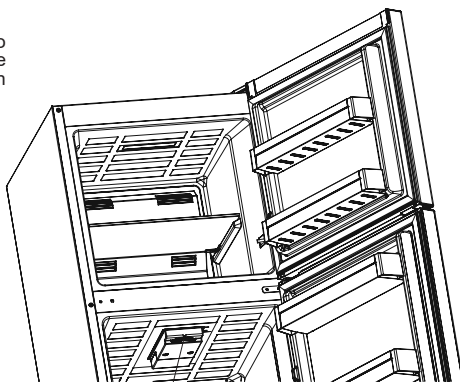

Termostato

### Avvertenze riguardanti la regolazione della temperatura

- La temperatura ambiente, la temperatura degli alimenti appena introdotti e la frequenza di apertura della porta influenzano la temperatura dello scomparto frigorifero. Se necessario, modificare la temperatura impostata.
- Per ragioni di efficienza, si sconsiglia di utilizzare il frigorifero in ambienti con temperatura inferiore a 10 °C.
- Durante la regolazione del termostato, tenere conto della frequenza con la quale vengono aperte e chiuse le porte del frigorifero, della quantità di alimenti presente all'interno e dell'ambiente nel quale l'apparecchio è installato.
- La prima volta che l'apparecchio viene acceso, mantenerlo in funzione per 24 ore consecutive in modo da raggiungere la corretta temperatura di funzionamento. Durante questo periodo, non aprire la porta e non introdurre grandi quantità di alimenti nell'apparecchio.
- È disponibile una funzione di ritardo di 5 minuti per evitare danni al compressore del frigo, quando si stacca e si riattacca la presa per azionarlo oppure in caso di interruzione dell'energia. Il frigorifero inizierà a funzionare in modo normale dopo 5 minuti.
- L'apparecchio è progettato per funzionare nell'intervallo di temperatura ambiente definito dagli standard, in base alla classe climatica specificata sulla targhetta informativa. Non si consiglia di utilizzare il frigorifero in ambienti la cui temperatura non è compresa nell'intervallo specificato, in quanto non viene garantita l'efficacia della refrigerazione.
- Il tuo apparecchio è progettato per funzionare nell'intervallo di temperatura ambiente definito dagli standard (classi T/SN: 10 °C – 43 °C), in base alla classe climatica specificata sulla targhetta informativa. Per ragioni di efficienza del sistema refrigerante, si sconsiglia di utilizzare l'apparecchio in ambienti la cui temperatura non è compresa nell'intervallo specificato. Tenere presenti le avvertenze riportate nel manuale.



**Nota:** l'apparecchio è progettato per operare senza inconvenienti in ambienti con temperatura fino a 43 °C. Non utilizzare lo scomparto frigorifero se la temperatura ambiente scende sotto i -5 °C, poiché gli alimenti all'interno congeleranno. È comunque possibile continuare ad usare lo scomparto congelatore.

#### Classe climatica e significato:

**T (tropicale):** Questo apparecchio refrigerante è destinato all'uso a temperature ambienti comprese tra 16 °C e 43 °C.

**ST (subtropicale):** Questo apparecchio refrigerante è destinato all'uso a temperature ambienti comprese tra 16 °C e 38 °C.

**N (temperato):** Questo apparecchio refrigerante è destinato all'uso a temperature ambienti comprese tra 16 °C e 32 °C.

**SN (temperato esteso):** Questo apparecchio refrigerante è destinato all'uso a temperature ambienti comprese tra 10 °C e 32 °C.

## CAPITOLO -3: USO DELL'APPARECCHIO

### Spia della temperatura

Per aiutarvi a regolare meglio il vostro frigorifero, lo abbiamo dotato di una spia della temperatura posizionata nella zona più fredda.

Per conservare meglio gli alimenti nel frigorifero, soprattutto nella zona più fredda, accertatevi che la spia della temperatura visualizzi il messaggio "OK". Se il messaggio "OK" non viene visualizzato, questo significa che la regolazione della temperatura non è stata effettuata correttamente.

Dal momento che "OK" viene visualizzato in nero, è difficile vedere questa indicazione se la spia della temperatura è scarsamente illuminata. Per vedere chiaramente l'indicazione, è necessario disporre di una quantità di luce sufficiente.

Ogni volta che viene modificato il dispositivo di regolazione della temperatura, attendere che la temperatura si stabilizzi all'interno dell'apparecchi prima di procedere, se necessario, con una nuova regolazione della temperatura. Si raccomanda di modificare la posizione del dispositivo di regolazione della temperatura gradualmente e di attendere almeno 12 ore prima di iniziare un nuovo controllo ed effettuare una potenziale modifica.

**NOTA:** A seguito di aperture ripetute (o apertura prolungata) della porta o dopo l'introduzione di alimenti freschi nel frigorifero, è normale che l'indicazione "OK" non venga visualizzata nella spia della regolazione della temperatura. In caso di accumulo di cristalli di ghiaccio anomalo (parete inferiore dell'apparecchio) nell'evaporatore del comparto frigorifero (apparecchio sovraccarico, temperatura ambiente elevata, frequenti aperture della porta), impostare il dispositivo di regolazione della temperatura in una posizione inferiore fino ad ottenere nuovamente dei periodi in cui il compressore è spento.

### Introduzione di alimenti nella zona più fredda del frigorifero



Gli alimenti si conservano meglio se inseriti nella zona di raffreddamento appropriata. La zona più fredda si trova appena sopra la verduriera.

Il simbolo che segue indica la zona più fredda del frigorifero.

Per essere sicuri di avere una bassa temperatura in questa zona, accertatevi che il ripiano sia collocato al livello di questo simbolo, come

illustrato nella figura.

Il limite superiore della zona più fredda è indicato dal lato inferiore dell'etichetta adesiva (testa della freccia). Il ripiano superiore della zona più fredda deve essere allo stesso livello della testa della freccia. La zona più fredda si trova al di sotto di questo livello.

Dato che i ripiani sono estraibili, accertatevi che siano posizionati sempre allo stesso livello dei limiti di zona descritti nelle etichette adesive, al fine di garantire le temperature di questa zona.

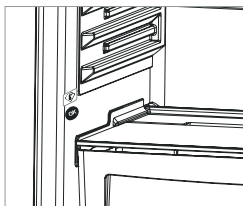

### Accessori

#### Vaschetta per il ghiaccio

- Riempire di acqua la vaschetta per il ghiaccio e collocarla nello scomparto congelatore.
- Una volta che l'acqua è completamente gelata, torcere la vaschetta come mostrato sotto per estrarre i cubetti di ghiaccio.

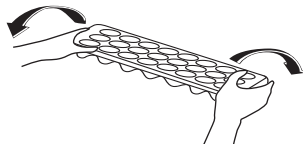
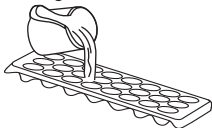

#### Dispositivo di controllo dell'umidità (in alcuni modelli)

Quando il dispositivo di controllo dell'umidità è nella posizione chiusa, è possibile conservare frutta e verdura fresche più a lungo.

Se lo scomparto frutta e verdura è completamente pieno, occorre aprire la manopola del fresco che si trova davanti allo scomparto frutta e verdura. Così facendo, l'aria nello scomparto frutta e verdura e il tasso di umidità verranno controllati e la durata si allungherà.

Se si nota della condensa sul ripiano di vetro, il controllo dell'umidità deve essere portato nelle posizioni di apertura.

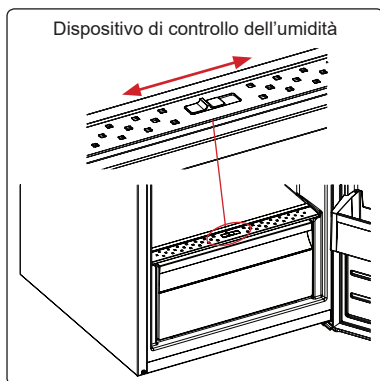

## CAPITOLO -3: USO DELL'APPARECCHIO

### Adapti-Lift / Ripiano sportello regolabile (In alcuni modelli)

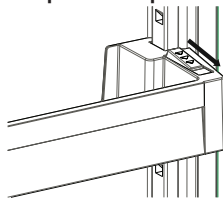

Fig.1

Sei diverse regolazioni di altezza possono essere eseguite per garantire aree per la conservazione necessarie dal ripiano sportello regolabile.

Per modificare la posizione del ripiano sportello regolabile ;

Tenere la parte bassa del ripiano e tirare i pulsanti sul lato del ripiano dello sportello nella direzione della freccia (Fig.1).

Posizionare il ripiano dello sportello all'altezza necessaria muovendo su e giù. Dopo aver ottenuto la posizione desiderata per il ripiano dello sportello, rilasciare i pulsanti sul lato del ripiano (Fig.2). Prima di rilasciare il ripiano dello sportello, muovere verso l'alto e verso il basso e assicurarsi che il ripiano sia fissato.

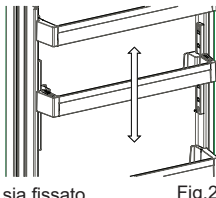

Fig.2

**Nota:** Prima di muovere un ripiano carico, bisogna tenere il ripiano stesso sostenendolo dal fondo. Altrimenti il ripiano dello sportello potrebbe cadere fuori dai binari a causa del peso. Quindi possono verificarsi danni al ripiano o ai binari.

**Le descrizioni nelle immagini e nel testo della sezione accessori possono variare in base al modello di frigorifero.**

### Pulizia e manutenzione

- Scollegare l'apparecchio dalla rete elettrica prima di pulirlo.
- Non lavare l'apparecchio versandovi sopra acqua.
- Non usare prodotti abrasivi, detersivi o saponi per pulire l'apparecchio. Dopo il lavaggio, sciacquare con acqua pulita e asciugare accuratamente. Una volta terminata la pulizia, ricollegare con le mani asciutte la spina all'alimentazione.
- Fare attenzione che l'acqua non penetri nell'alloggiamento della lampada o altri componenti elettrici.
- Pulire regolarmente l'apparecchio con bicarbonato di sodio sciolto in acqua tiepida.
- Pulire a mano separatamente gli accessori con acqua e sapone. Non lavare gli accessori in lavastoviglie.
- Pulire il condensatore con una spazzola almeno due volte all'anno. Questa pratica contribuisce a ridurre i consumi energetici e ad aumentare la produttività.

**Durante la pulizia, l'apparecchio deve essere scollegato dalla rete elettrica.**

### Sostituzione dell'illuminazione LED

1 striscia LED nel comparto freezer e 1 o 2 strisce LED nel comparto frigorifero sono utilizzate per illuminare l'apparecchio.

Se il frigorifero è dotato di luci LED, contattare l'help desk Sharp poiché devono essere sostituite solo da personale autorizzato.

**Nota:** Il numero e la posizione delle strisce LED può cambiare a seconda dei vari modelli.

**! Alcune versioni potrebbero non avere illuminazione nel freezer.**

## CAPITOLO -4: CONSERVAZIONE DEGLI ALIMENTI

### Scomparto frigorifero

Nelle normali condizioni di utilizzo, regolare la temperatura dello scomparto frigorifero su +4 o +6 °C.

- Per ridurre l'umidità ed evitare la conseguente formazione di brina, conservare sempre i liquidi introdotti nello scomparto frigorifero all'interno di contenitori sigillati. La brina tende a concentrarsi nelle parti più fredde dell'evaporatore e, col passare del tempo, l'apparecchio richiederà sbrinatorie più frequenti.
- Non introdurre mai cibi caldi nel frigorifero. Gli alimenti caldi devono essere lasciati raffreddare a temperatura ambiente e disposti in modo da assicurare un'adeguata circolazione dell'aria all'interno dello scomparto frigorifero.
- Assicurarsi che nessun oggetto venga direttamente a contatto con la parete posteriore dell'apparecchio, poiché in questo caso si formerebbe della brina alla quale potrebbero aderire le confezioni dei prodotti. Non aprire frequentemente la porta del frigorifero.
- Si raccomanda di confezionare non strettamente la carne e il pesce pulito e collocarli sul ripiano in vetro appena sopra il cassetto verdura, dove l'aria più fredda garantisce le migliori condizioni di conservazione.
- Sistemare frutta e verdura sciolte negli appositi cassette verdure.
- Mantenere separata la frutta dalla verdura contribuisce ad evitare che la conservazione delle verdure sensibili all'etilene (vegetali a foglia verde, broccoli, carote ecc.) venga influenzata dalla presenza di frutti che rilasciano tale gas (banane, pesche, albicocche, fichi ecc.).
- Non collocare verdura umida o bagnata nel frigorifero.
- Il periodo massimo di conservazione di tutti i prodotti alimentari dipende dalla qualità originaria del cibo e dall'ininterrotto mantenimento del ciclo di refrigerazione prima della collocazione nell'apparecchio.
- Per evitare contaminazioni reciproche, non conservare le carni insieme alla frutta o alla verdura. L'acqua eventualmente rilasciata dalla carne può contaminare altri prodotti presenti nel frigorifero. Si raccomanda di confezionare le carni e di pulire i ripiani da eventuali perdite di liquido.
- Non collocare gli alimenti davanti alle aperture del condotto dell'aria.
- Consumare gli alimenti confezionati entro la data di scadenza raccomandata.

## CAPITOLO -4: CONSERVAZIONE DEGLI ALIMENTI

### Nota importante

- Si consiglia di non conservare patate, cipolle e aglio nel frigorifero.
- Coprire i piatti terminati quando vengono messi in frigo. Posizionarli nel frigo quando sono freddi, altrimenti la temperatura/umidità all'interno del frigo aumenta e ciò causa un maggiore funzionamento del frigo. Coprire il cibo e le bevande consente anche di preservare il sapore e gli aromi.
- Impedire ai cibi di toccare il sensore di temperatura situato sul comparto frigorifero. Per poter mantenere la temperatura di conservazione ottimale nel comparto frigo, il cibo non deve entrare in contatto con il sensore.
- Per condizioni di funzionamento normali sarà sufficiente regolare l'impostazione di temperatura del proprio frigorifero a +4 °C.
- La temperatura dello scomparto frigorifero dovrà essere nel range 0-8 °C: al di sotto di 0 °C gli alimenti freschi si ghiacciano e mariscono, al di sopra di 8 °C la carica batterica aumenta e gli alimenti si danneggiano.
- Non inserire immediatamente alimenti caldi nel frigorifero: attendere all'esterno che la temperatura si abbassi. Gli alimenti caldi aumentano i gradi del frigorifero, causando intossicazioni alimentari e danneggiando inutilmente gli alimenti.
- Carni, pesci, ecc. devono essere posizionati nello scomparto freddo per gli alimenti; lo scomparto verdure è da preferire per le verdure (se disponibile).
- Per prevenire la contaminazione crociata, le carni, la frutta e le verdure non devono essere conservati insieme.
- Gli alimenti devono essere posizionati nel frigorifero in contenitori chiusi oppure coperti, per evitare umidità e odori.

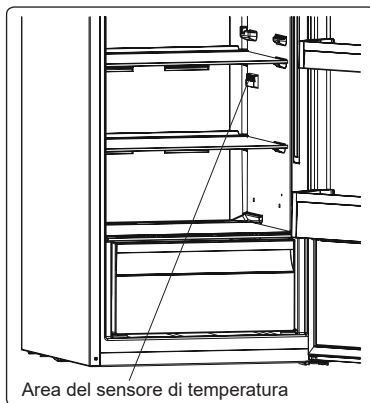

### Scomparto congelatore

Nelle normali condizioni di utilizzo, regolare la temperatura dello scomparto congelatore su -18 o -20 °C.

- Lo scomparto congelatore è usato per conservare cibi congelati, congelare alimenti freschi e produrre cubetti di ghiaccio.
- Per congelare il cibo fresco; avvolgere e sigillare correttamente gli alimenti freschi, in modo che la confezione sia chiusa ermeticamente e non vi siano fuoriuscite. Sacchetti speciali per freezer, sacchetti in polietilene e fogli di alluminio e contenitori di plastica sono l'ideale.
- Non collocare alimenti freschi accanto a cibi congelati, poiché questi ultimi potrebbero scongelarsi.
- Prima di congelare alimenti freschi, suddividerli in porzioni consumabili in un unico pasto.
- Una volta scongelato il cibo, consumarlo entro un breve periodo di tempo.
- Non introdurre mai alimenti caldi nello scomparto congelatore, poiché ciò scongelerebbe i prodotti congelati.
- In merito alla conservazione dei cibi congelati, seguire sempre le istruzioni riportate dal produttore sulle confezioni. In assenza di informazioni, non conservare il cibo per più di tre mesi dalla data di acquisto.
- Quando si acquista del cibo congelato, accertarsi sempre che sia stato conservato nelle corrette condizioni e che la confezione non sia danneggiata.
- Il cibo congelato deve essere trasportato in contenitori adatti e riposto appena possibile nel congelatore.
- Non acquistare cibo congelato la cui confezione presenta segni di umidità o rigonfiamenti anomali. È infatti probabile che tali confezioni siano state conservate a temperature inadeguate e che il loro contenuto si sia deteriorato.
- Il periodo massimo di conservazione del cibo congelato dipende dalla temperatura ambiente, dalla regolazione del termostato, dalla frequenza con la quale viene aperta la porta dello scomparto congelatore, dal tipo di alimento e dalla quantità di tempo occorsa per trasportare dal punto vendita all'abitazione i prodotti. Seguire sempre le istruzioni riportate sulle confezioni e non superare mai il periodo massimo di conservazione indicato.
- La massima quantità di alimenti freschi (in chilogrammi) congelabile nell'arco di 24 ore è indicata sull'etichetta dell'apparecchio.
- Nel congelare alimenti freschi, fare in modo da massimizzare il contatto fra la superficie degli alimenti e la superficie refrigerante.
- Per ottenere prestazioni ottimali e raggiungere la massima capacità di congelamento, regolare la manopola del termostato sulla posizione di massimo raffreddamento 24 ore prima di introdurre gli alimenti freschi nello scomparto congelatore.
- In generale è sufficiente mantenere il termostato sulla posizione di massimo raffreddamento per ulteriori 24 ore dopo l'introduzione degli alimenti nello scomparto congelatore. Una volta trascorso questo tempo, regolare se necessario la manopola del termostato su condizioni di freddo meno intenso.
- **Attenzione:** per risparmiare energia, se si devono congelare solo piccole quantità di alimenti, non regolare la manopola del termostato sulla posizione di massimo raffreddamento.

**NOTA:** se si tenta di aprire la porta immediatamente dopo averla chiusa, si incontra una certa resistenza. Ciò è normale. Una volta ristabilito l'equilibrio fra le pressioni interna ed esterna, la porta si aprirà facilmente.

## CAPITOLO -4: CONSERVAZIONE DEGLI ALIMENTI

### Nota importante:

- Non ricongelare mai il cibo decongelato.
- L'aroma di alcune spezie usate in cucina (anice, basilico, crescione, aceto, aromi vari, zenzero, aglio, cipolla, senape, timo, maggiorana, pepe nero ecc.) può cambiare e diventare più marcato nei cibi conservati per lunghi periodi. Si consiglia pertanto di aggiungere solo piccole quantità di aromi al cibo da congelare, oppure di aggiungere gli aromi solo dopo lo scongelamento.
- Il periodo di conservazione dei cibi congelati dipende dal tipo di olio usato. Oli adatti al congelamento sono la margarina, il grasso di vitello, l'olio d'oliva e il burro. Inadatti risultano invece l'olio di arachide e il grasso di maiale.



- Il cibo in forma liquida deve essere congelato in recipienti di plastica, mentre per gli altri alimenti si useranno pellicole o sacchetti in plastica.

**In alcuni modelli:** In fase di caricamento dello scomparto di congelamento, le linee di caricamento non devono essere superate. In caso contrario lo sportello potrebbe rimanere aperto. Nel caso in cui lo sportello dello scomparto di congelamento venga lasciato aperto si potrebbe formare del gelo nello scomparto di congelamento. Il problema non si ripeterà dopo aver pulito la parte gelata e dopo aver verificato che lo sportello sia completamente chiuso. Inoltre, una mancata chiusura dello sportello del congelatore / frigorifero aumenterebbe il proprio consumo energetico.

Collocando i cibi sul foro di aspirazione dell'aria, estraendo il ripiano inferiore situato sullo sportello freezer, influirà negativamente sulle prestazioni del frigo.

Pertanto prestare attenzione in fase di caricamento del comparto freezer per non ostruire il foro di aspirazione dell'aria.

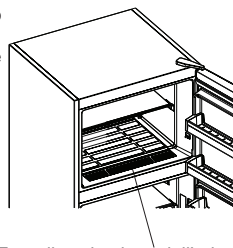

Foro di aspirazione dell'aria

## CAPITOLO -5: INVERSIONE SPORTELLA

### Inversione della porta

- Se l'apparecchio è dotato di maniglie installate sulla superficie frontale della porta, non sarà possibile modificare il verso di apertura della porta.
- Sarà invece possibile modificare il verso di apertura della porta nei modelli senza maniglie.
- Se il modello dell'apparecchio consente di invertire il verso di apertura della porta, contattare il più vicino Centro Autorizzato di Assistenza per eseguire l'operazione.

## CAPITOLO -6: PRIMA DI CONTATTARE IL SERVIZIO ASSISTENZA

In caso di inconvenienti durante l'uso del frigorifero, prima di contattare il servizio di assistenza si prega di effettuare le seguenti verifiche.

### L'apparecchio non funziona

#### Verificare che:

- L'apparecchio sia collegato alla rete elettrica e sia acceso
- Il fusibile non sia bruciato
- Il termostato non sia regolato sulla posizione '1'
- La presa elettrica non sia difettosa. A questo scopo, collegare alla stessa presa un altro apparecchio certamente funzionante.

### L'apparecchio funziona male

#### Verificare che:

- L'apparecchio non sia sovraccarico
- Le porte siano chiuse correttamente
- Non sia presente polvere sul condensatore
- L'apparecchio sia sufficientemente distante dalle pareti circostanti

### Il funzionamento dell'apparecchio è rumoroso

Durante il normale funzionamento, l'apparecchio può emettere i seguenti rumori.

#### Crepitii (dovuti al ghiaccio) si verificano:

- Durante lo sbrinamento automatico.

## CAPITOLO -6: PRIMA DI CONTATTARE IL SERVIZIO ASSISTENZA

- Durante le fasi di raffreddamento o riscaldamento (a causa della dilatazione dei materiali che compongono l'apparecchio).

**Ticchettii si verificano:** quando il termostato attiva o disattiva il compressore.

**Rumori dovuti al motore:** indicano che il compressore funziona correttamente. Il compressore può generare per breve tempo lievi rumori la prima volta che viene attivato.

**Gorgoglio o sciacquo:** è dovuto al movimento del fluido refrigerante all'interno dei condotti del sistema.

**Rumore di acqua corrente:** è dovuto al flusso dell'acqua verso il contenitore di evaporazione. Tale rumore è normale durante lo sbrinamento.

**Soffii:** si verificano durante il normale funzionamento a causa della circolazione dell'aria.

### Accumulo di umidità all'interno dell'apparecchio

#### Verificare se:

- Tutti gli alimenti sono confezionati correttamente. Asciugare i contenitori prima di introdurli nell'apparecchio.
- Le porte dell'apparecchio vengono aperte con frequenza. L'umidità presente nel locale penetra nell'apparecchio ogni volta che le porte vengono aperte. L'umidità aumenta più rapidamente se le porte vengono aperte con frequenza, specialmente se il tasso di umidità ambiente è elevato.
- Si osserva un accumulo di goccioline d'acqua sulla parete posteriore dell'apparecchio. Ciò è normale dopo lo sbrinamento automatico (nei Modelli Statici).

### Le porte non si aprono o chiudono correttamente

#### Verificare che:

- Gli alimenti o le relative confezioni non impediscano la chiusura delle porte
- I compartimenti, ripiani e cassetti presenti nelle porte siano installati correttamente
- Le guarnizioni delle porte non siano rotte o lacerate
- L'apparecchio sia in posizione perfettamente orizzontale.

### I bordi dell'apparecchio in contatto con la porta sono caldi

Specialmente durante l'estate (temperatura ambiente elevata), le superfici in contatto con le cerniere della porta possono riscaldarsi quando il compressore è in funzione. Ciò è normale.

#### Note importanti:

- In caso di interruzione dell'alimentazione, o se l'apparecchio viene scollegato e nuovamente collegato alla rete elettrica, il gas del sistema di refrigerazione verrà destabilizzato, con conseguente apertura dell'elemento di protezione termica del compressore. L'apparecchio riprenderà il normale funzionamento dopo 5 minuti.
- Se si prevede di non utilizzare l'apparecchio per un lungo periodo di tempo (ad esempio durante le vacanze), scollegare la spina dalla presa elettrica. Sbrinare e pulire l'apparecchio, lasciando la porta aperta per evitare la formazione di muffe e odori.
- Se dopo aver seguito le istruzioni sopra riportate un problema persiste, si prega di consultare il più vicino Centro di Assistenza Autorizzato.
- L'apparecchio acquistato è progettato esclusivamente per l'uso domestico. Esso non è adatto all'uso commerciale o comune. In caso di utilizzo dell'apparecchio da parte del consumatore secondo modalità non conformi a quanto specificato, si sottolinea che il produttore e il distributore non saranno responsabili per nessun guasto o riparazione avvenuti durante il periodo di validità della garanzia.

## CAPITOLO -7: SUGGERIMENTI PER IL RISPARMIO ENERGETICO

1. Lasciare sempre che gli alimenti raffreddino prima di conservarli nell'apparecchio.
2. Scongelare gli alimenti nello scomparto frigo, questo contribuisce a risparmiare energia.

## CAPITOLO -8: DATI TECNICI

I dati tecnici sono riportati sulla targhetta dei dati applicata sul lato esterno dell'apparecchiatura e sull'etichetta dei valori energetici.

Il codice QR sull'etichetta energetica fornita con l'apparecchio fornisce un link web alle informazioni correlate al funzionamento di questa apparecchiatura nella banca dati EPREL dell'UE.

Conservare l'etichetta energetica come riferimento insieme al manuale d'uso e a tutti gli altri documenti forniti con questo apparecchio.

È possibile trovare le stesse informazioni anche in EPREL utilizzando il link <https://eprel.ec.europa.eu> e il nome del modello e il numero di prodotto che si trovano sulla targhetta dell'apparecchio.

## CAPITOLO -9: ASSISTENZA E SERVIZIO CLIENTI

Utilizzare sempre ricambi originali.

Quando si contatta il nostro Centro di Assistenza Autorizzato, assicurarsi di disporre dei seguenti dati: Modello, Numero di Serie e Service Index (SI). Le informazioni si trovano sull'etichetta prodotto.

I ricambi originali per alcuni componenti specifici sono disponibili per 7-10 anni dall'immissione sul mercato dell'ultima unità del modello.

Visita il nostro sito web per:  
[www.sharphomeappliances.com](http://www.sharphomeappliances.com)









# Service & Support

Visit Our Website  
[sharphomeappliances.com](http://sharphomeappliances.com)

**SHARP**  
Be Original.

52504190