

SIB2741D

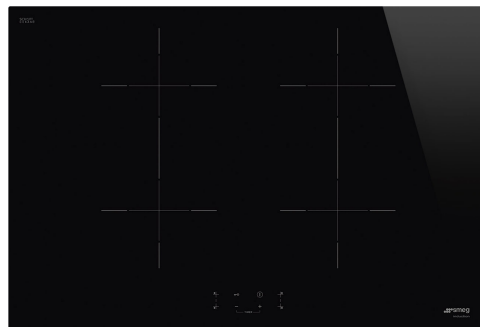

Famiglia	Piano di cottura
Incasso	Semifilo con possibilità incasso a Filo
Dimensione	70/75 cm
Alimentazione	Elettrica
Tipologia	Induzione
Codice EAN	8017709326968



Estetica



Estetica	Universale
Colore	Nero
Finitura	Vetro
Materiale	Vetro
Tipo vetro	Ceramico
Bordo vetro	Dritto
Tipo di regolazione comandi	Digi Touch
Colore LED comandi	Rosso
Posizione comandi	Frontale
Colore serigrafia	Grigio

Programmi / Funzioni



Numero totale di zone di cottura	4
Numero zone di cottura induzione	4
Opzioni di programmazione tempo	Spegnimento automatico
Numero zone di cottura con booster	4
Tasto principale on/off	Sì
Livelli di potenza	9

Opzioni



Tipologia Zona Flessibile	Bridge	Indicatore tempo residuo	Sì
Foro da incasso	478-482x555-560 mm	Opzione Limitatore di Potenza	Sì
Timer fine cottura	4	Opzione Limitatore di Potenza in W	1000, 1600, 2200, 2800, 3500, 6000, 7200 W
Contaminuti	1	Opzione Blocco Pulsanti / Sicurezza Bambini	Sì
Allarme acustico di fine cottura	Sì		

Caratteristiche Tecniche



Anteriore sinistra - Induzione - Singolo - 1.70 kW - Booster 2.10 kW - Ø 18.0 cm

Posteriore sinistra - Induzione - Singolo - 1.70 kW - Booster 2.10 kW - Ø 18.0 cm

Posteriore destra - Induzione - Singolo - 1.70 kW - Booster 2.10 kW - Ø 18.0 cm

Anteriore destra - Induzione - Singolo - 1.70 kW - Booster 2.10 kW - Ø 18.0 cm

Potenza booster Bridge sinistra	3.00 kW	Indicatore diametro minimo di utilizzo	Sì
Potenza booster Bridge destra	3.00 kW	Auto-arresto in caso di surriscaldamento	Sì
Adattamento automatico al diametro della pentola	Sì	Indicatore calore residuo	Sì
Rilevamento della presenza pentola	Sì, min 9 cm	Protezione da accensione accidentale	Sì

Collegamento Elettrico

Dati nominali di collegamento elettrico	7200 W	Tipo cavo elettrico	Mono e Bi-fase
Corrente	32 A	Frequenza	50/60 Hz
Tensione (V)	220-240 V	Lunghezza cavo di alimentazione	120 cm
Tensione 2 (V)	380-415 V		

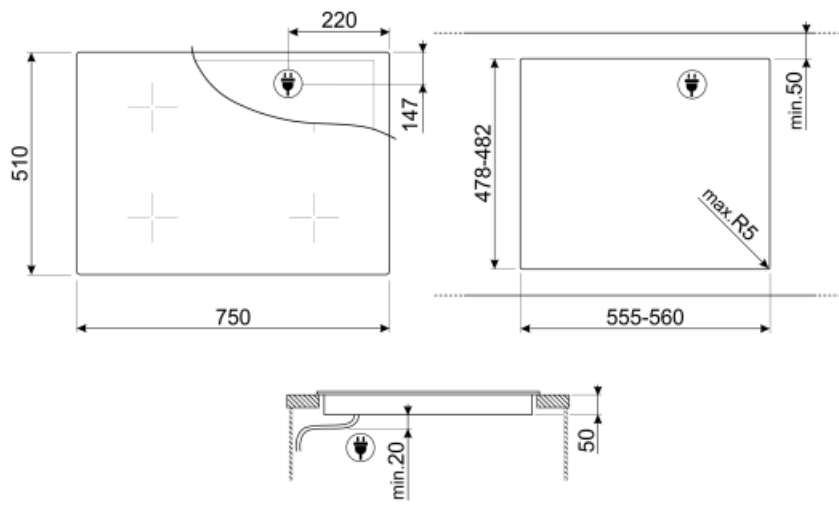

Accessori non inclusi



GRILLPLATE

Bistecchiera universale per piani a induzione, gas, ceramici ed elettrici. Superficie antiaderente ideale per la cottura di carne, formaggi e verdure. Dimensioni: 410 x 240 mm.



SCRP











Raschietto per piani cottura - adatto per piani induzione e ceramici



TPKPLATE

Piastra universale per piani a induzione, gas, ceramici ed elettrici. Superficie antiaderente ideale per la cottura di pesce, uova e verdure. Dimensioni: 410 X 240 mm.

Glossario simboli

-  **Opzione Booster:** L'Opzione Booster presente sui piani di cottura a induzione, permette alla piastra di lavorare alla massima potenza, quando si rende necessario cucinare cibi che richiedono cotture molto intense.
-  Alcuni modelli di piani cottura a induzione presenti in gamma, si possono installare nei fori di misura 48x56 cm, adatti anche all'alloggiamento dei p
-  **Anti-surriscaldamento:** Il sistema Anti-surriscaldamento provoca lo spegnimento automatico quando le temperature superano quelle di sicurezza
-  **Indicatore di calore residuo:** Dopo lo spegnimento della zona cottura, l'indicatore di calore residuo segnala se la zona è ancora calda, usufruendone così per mantenere caldi i cibi. Quando la temperatura si sarà abbassata sotto i 60°C la spia si spegnerà.
-  **Timer:** Tramite il Timer è possibile programmare lo spegnimento delle zone cottura dopo un tempo di funzionamento stabilito, variabile da 1 a 99 minuti. Allo scadere del periodo preimpostato, la piastra si spegne e si attiva un segnale acustico.
-  **Controllo touch**
-  **Blocco comandi:** L'opzione blocco comandi, presente su diverse tipologie di prodotti, permette di bloccare tutte le funzioni e i programmi impostati, nonché i comandi, per una totale sicurezza soprattutto in presenza di bambini.
-  **ECO-logic:** L'opzione ECO-logic limita la potenza totale assorbita al valore medio (3,0 kW) installato nelle abitazioni, così da poter utilizzare contemporaneamente anche altri elettrodomestici e risparmiare energia.
-  **Induzione:** Il piano a induzione funziona tramite bobine circolari che emettono un campo magnetico solo a contatto con un recipiente dal fondo in materiale ferroso, al quale viene trasferito calore. Si caratterizza per una maggiore efficienza e per una sicurezza superiore.
-  **Tempo trascorso:** La funzione permette di controllare il tempo trascorso dall'inizio di una cottura.
-  **Rilevamento della pentola con diametro minimo 9 cm**