

SANGIORGIO

Asciugatrice Manuale Uso e Manutenzione



Leggere attentamente le istruzioni d'uso

Prima di procedere al posizionamento, all'installazione e alla messa in funzione dell'elettrodomestico in modo da evitare danni a se stessi e alla sua asciugatrice



www.sangiorgioelettrodomestici.it
info@sangiorgioelettrodomestici.it

Indice

Consigli per la tutela dell'ambiente	3
Smaltimento dell'imballaggio.....	3
Smaltimento apparecchio.....	3
Come utilizzare la vostra asciugatrice	4
Sicurezza e avvertenze.....	5
Destinazione d'uso.....	5
Utilizzo da parte di bambini e persone vulnerabili.....	6
Definizione di bambini.....	7
Sicurezza tecnica.....	7
Corretto Utilizzo.....	10
Installazione	13
Trasporto.....	13
Posizionamento.....	13
Aerazione.....	13
Scarico acqua di condensa.....	14
Connessione elettrica.....	15
Parti principali / Prima dell'utilizzo	16
Pannello di controllo.....	17
Tabella Simboli Internazionali Asciugatura / Programmi Asciugatrice	18
Tabella Opzioni.....	20
Descrizione delle funzioni dell'asciugatrice.....	21
Preparazione della biancheria / Asciugatura	23
Avviare un programma / Termine programma.....	24
Cesto delicati.....	24
Risparmio energetico.....	25
Dati tecnici.....	26
Dati Energetici CE 392/2012	27
Manutenzione	28
Pulizia dei filtri.....	28
Pulizia ingresso scambiatore.....	28
Pulizia guarnizione e bordo chiusura.....	29
Pulizia sensore umidità.....	30
Cosa fare in caso di	31
Tavola degli errori e gestione dei guasti	31
Linee guida assistenza post-vendita	32
Servizio post-vendita	33
Certificato di Garanzia	34

Consigli per la tutela dell'ambiente

Smaltimento dell'imballaggio

L'imballo ha lo scopo di proteggere la merce da eventuali danni che potrebbero verificarsi durante le operazioni di trasporto. I materiali utilizzati per l'imballo sono riciclabili, selezionati secondo criteri di rispetto dell'ambiente e di facilità di smaltimento finalizzata alla reintegrazione nei cicli produttivi.

Conservare l'imballo originale e le parti in polistirolo per poter trasportare l'apparecchio anche in un momento successivo.

Inoltre è necessario conservare l'imballo anche per l'eventuale spedizione al servizio di assistenza tecnica autorizzato in caso di guasti e/o danni.

Riciclare i materiali permette da un lato di ridurre il volume dei rifiuti, dall'altro rende possibile un utilizzo più razionale delle risorse non rinnovabili.

Smaltimento apparecchio

Le apparecchiature elettriche ed elettroniche contengono componenti necessari per il funzionamento e la sicurezza dell'apparecchiatura stessa. Smaltirli in modo non adeguato o nei rifiuti domestici potrebbe nuocere alla salute e all'ambiente per cui è necessario smaltirli in modo adeguato.

Accertarsi che i condotti e lo scambiatore di calore dell'asciugatrice non si danneggino fino al momento dello smaltimento corretto ed ecologico.

In questo modo è garantito che il refrigerante contenuto nel circuito e l'olio del compressore non possano disperdersi nell'ambiente.

Il simbolo del cassonetto barrato indica che il prodotto deve essere conferito agli idonei centri di raccolta differenziata allestiti dalle autorità locali o dalle società. Può essere riconsegnato al rivenditore al momento dell'acquisto che ne curerà lo smaltimento.



L'utente è tenuto a cancellare eventuali dati personali dall'apparecchiatura elettronica da smaltire. L'adeguata raccolta differenziata contribuisce a evitare possibili effetti negativi sull'ambiente e sulla salute. Essa favorisce il riciclo dei materiali di cui è composta l'apparecchiatura. Per la gestione del recupero e dello smaltimento degli elettrodomestici, il produttore aderisce al consorzio Ecodom (Erion WEEE un consorzio del sistema erion dedicato alla gestione dei

RAEE) ai sensi del Decreto legislativo 14 marzo 2014, n. 49 in attuazione della Direttiva 2012/19/UE e sui RAEE sullo smaltimento dei rifiuti di apparecchiature elettriche ed elettroniche. Accertarsi che fino al momento dello smaltimento l'apparecchiatura sia tenuta lontana dai bambini.

Come utilizzare la vostra asciugatrice

FASE 1: Inizio asciugatura

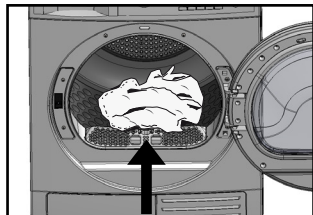

Inserire la biancheria nel cesto e chiudere l'oblò

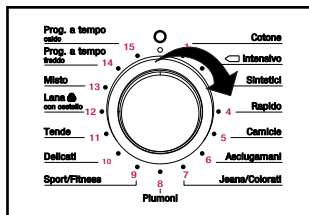

Selezionare il programma che si vuole eseguire

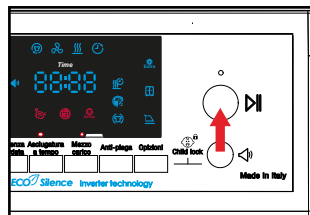

Avviare il programma

FASE 2: Fine asciugatura

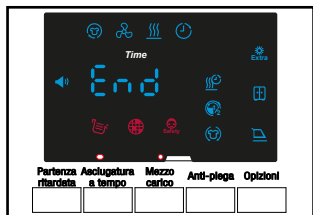

Avviso di fine asciugatura tramite scritta "END"

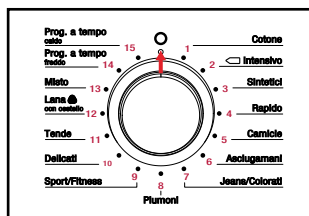

Spegnere l'asciugatrice ruotando la manopola su 0

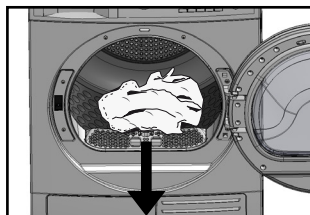

Estrarre la biancheria

FASE 3: Manutenzione

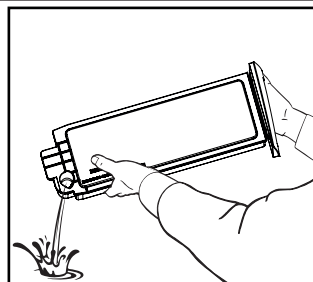

Svuotare il contenitore dell'acqua di condensa

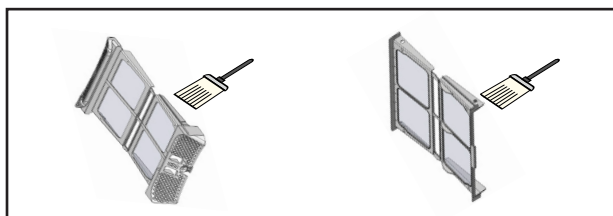

Pulire i filtri lanugine (interno ed esterno)

Rumori

Durante il ciclo di asciugatura si possono sentire rumori diversi in diverse fasi. Sono suoni del normale funzionamento del prodotto:

- Compressore in funzione
- Cestello che ruota
- Ventole in funzione
- Bottoni e cerniere presenti sui capi
- Pompa in funzione e trasferimento della condensa al serbatoio

Sicurezza e avvertenze



Questa asciugatrice contiene materiale infiammabile ed esplosivo.

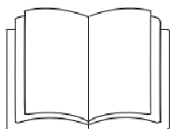

Leggere attentamente queste istruzioni d'uso.

L'asciugatrice è conforme alle vigenti norme di sicurezza Europea. Un uso improprio può comunque causare danni a persone e/o cose.

Prima di mettere in funzione l'elettrodomestico leggere attentamente queste istruzioni d'uso. Esso contiene istruzioni importanti per la sicurezza, l'uso e la manutenzione dell'asciugatrice. In questo modo si eviteranno pericoli a se stessi e danni alla macchina.

Ai sensi della norma IEC 60335-1, il produttore avverte espressamente che è assolutamente necessario leggere e seguire le informazioni contenute nel capitolo per l'installazione e la ma-

nutenzione dell'asciugatrice nonché le indicazioni e le avvertenze di sicurezza.

Il produttore non risponde dei danni che derivano dall'inosservanza di queste avvertenze.

Leggere e seguire le istruzioni per la messa in funzione e l'installazione nonché tutte le altre informazioni fornite con questo apparecchio.

Conservare con cura il presente libretto d'istruzioni e consegnarlo anche a eventuali futuri utenti.

Destinazione d'uso

Utilizzare l'asciugatrice per uso domestico e solo per asciugare e rinfrescare la biancheria lavata e centrifugata in lavatrice (fare riferimento all'etichetta sul capo). Qualsiasi altro uso può rivelarsi pericoloso. Il

produttore non risponde di danni causati da un uso improprio e/o scorretto dell'elettrodomestico.

Non installare o mettere in funzione questo apparecchio in zone a rischio di congelamento e/o in ambienti esterni. In questo caso si corre il rischio che l'apparecchio subisca dei danni se si ghiaccia l'acqua rimasta al suo interno. Se i tubi si ghiacciano è possibile che si spezzino/scoppino.

Questo apparecchio è progettato per essere utilizzato ad un'altezza massima di 4000 metri sopra il livello del mare.

In altri casi d'uso, l'asciugatrice non deve superare un ciclo al giorno. Alcuni esempi sono:

- aree cucina, in negozi, in uffici ed in altri ambienti di lavoro, come:
- aziende;
- in alberghi, in motel ed in

altri ambienti di tipo residenziale;

- ambienti di tipo bed and breakfast;

- aree ad uso collettivo in condomini.

Utilizzo da parte di bambini o persone molto vulnerabili

L'apparecchio può essere utilizzato da bambini di età non inferiore a 8 anni e da persone con ridotte capacità fisiche, sensoriali o mentali o prive di esperienza o della necessaria conoscenza, purché sotto sorveglianza oppure dopo che le stesse abbiano ricevuto istruzioni relative all'uso sicuro dell'apparecchio e alla comprensione dei pericoli ad esso inerenti. I bambini non devono giocare con l'apparecchio. La pulizia e la manutenzione non devono essere effettuate da bambini senza sorveglianza.

I bambini di età inferiore ai 3 anni devono essere sorvegliati quando l'elettrodomestico è in funzione.

Definizione di bambini

Bambini molto piccoli

Fino a 3 anni di età.

Bambini piccoli

Età compresa tra i 3 e gli 8 anni

Bambini grandi

Età compresa tra gli 8 e i 14 anni.

Personne vulnérables Personne con ridotte capacità fisiche, sensoriali o mentali (per es. parzialmente disabili, adulti dalle ridotte capacità fisiche e mentali), o prive di esperienza e di conoscenza (per es. i bambini grandi).

Sicurezza tecnica

Prima di installare l'asciugatrice, controllare che non vi siano danni visibili.

Non installare né mettere in funzione l'asciugatrice se presenta dei danni.

Prima di collegare l'asciugabiancheria alla rete elettrica, accertarsi che i valori di allacciamento (protezione, tensione e frequenza) riportati sulla targhetta dati corrispondano a quelli della rete elettrica. In caso di dubbi, consultare un elettricista qualificato. Il funzionamento sicuro e affidabile dell'asciugatrice è garantito solo se la macchina è allacciata alla rete elettrica pubblica.

La sicurezza elettrica dell'asciugatrice è garantita solo se la macchina è collegata ad un impianto elettrico a norma di legge dotato di apposito interruttore magnetotermico differenziale (salvavita) e cavo di terra.

È importante assicurarsi che questa condizione sia verificata, perché fondamentale per la sicurezza.

In caso di dubbi, far controllare l'impianto da un tecnico specializzato.

Non utilizzare prolunghe o adattatori.

N.B.

Il produttore non risponde di eventuali danni causati dall'assenza o dall'interruzione del conduttore di protezione.

Se il cavo di alimentazione elettrica è danneggiato, deve essere completamente sostituito da personale tecnico autorizzato dal produttore per evitare all'utente qualsiasi pericolo. Riparazioni non eseguite da tecnici certificati possono esporre l'utente a gravi pericoli, per i quali il produttore non si assume alcuna responsabilità.

Eventuali riparazioni devono essere effettuate solo dal servizio di assistenza tecnica autorizzato del produttore diversamente il produttore non

è responsabile per i danni che ne possono derivare e la garanzia decade.

Sostituire eventuali pezzi guasti o difettosi con ricambi originali solo così il produttore può garantire il pieno rispetto degli standard di qualità e di sicurezza previsti per la propria macchina.

In caso di guasti o per le operazioni di pulizia e/o manutenzione, tenere presente che l'asciugatrice è staccata dalla rete elettrica solo se:

- La spina del cavo di alimentazione non è inserita nella presa
- L'interruttore generale dell'impianto elettrico di casa è disinserito.

Non installare in luoghi non stazionari (ad es. sulle navi).

Non si possono effettuare modifiche all'asciugatrice che non siano state espressamente autorizzate dal produttore.

La tecnologia di asciugatura utilizzata è a pompa di calore con gas refrigerante R290.

Questa asciugatrice è dotata di una lampada che ne illumina l'interno. Non è fatta per illuminare l'ambiente. La sostituzione può essere effettuata solo da parte di personale tecnico autorizzato dal produttore.

Dopo il posizionamento attendere un'ora prima di avviare un programma di asciugatura. È possibili recare danni alla macchina per via di una messa in servizio anticipata danneggiando la pompa di calore.



GAS REFRIGERANTE

Il Refrigerante R290 contenuto in questa asciugatrice è infiammabile ed esplosivo. Se l'asciugatrice è danneggiata, se-

guire le seguenti misure:

- Evitare fiamme libere o fonti d'accensione,
- Staccare l'asciugatrice dalla rete elettrica,
- Arieggiare il luogo in cui si posiziona l'asciugatrice;
- Avvisare immediatamente il servizio di assistenza tecnica del produttore.

Garantire sempre l'accessibilità della presa onde poter staccare in qualsiasi momento l'asciugatrice dalla rete elettrica.

Non coprire né ridurre lo spazio tra il fondo dell'asciugatrice e il pavimento, ad esempio con zoccoli, listelli, tappeti a pelo lungo ecc. altrimenti non si garantisce una sufficiente aerazione. Nell'area di apertura dello sportello non si devono trovare porte che si possano chiudere a chiave, porte scorrevoli o porte con incer-

nieratura contraria rispetto a quella dello sportello.

Corretto utilizzo

Il carico massimo è quello indicato nella capacità nominale e si riferisce alla biancheria asciutta.

Carichi parziali per singoli programmi sono riportati nel capitolo "Elenco programmi".



PERICOLO DI INCENDIO

Non mettere in funzione l'asciugatrice se collegata a una presa multipla manovrabile (ad es. tramite orologio programmatore o impianto elettrico con disinserimento carico max. di punta).

Qualora il programma di asciugatura venisse interrotto prima di terminare la fase di raffreddamento, potrebbe sussistere il pericolo di autocombustione della biancheria.

Non spegnere mai l'asciugatrice prima che il programma sia terminato, a meno che tutto il contenuto del cestello non venga prelevato immediatamente e aperto in modo che possa cedere tutto il calore.

Se si usano ammorbidenti o prodotti simili seguire le istruzioni riportate sulla relativa confezione.

Rimuovere tutti gli oggetti contenuti nelle tasche, ad esempio accendini, fiammiferi.

Poiché esiste il pericolo di incendio, i capi non possono essere asciugati se non sono sufficientemente puliti o se presentano dei residui. Questo vale soprattutto per capi che:

- Non sono stati lavati.
- Non sono sufficientemente puliti, contengono oli o grassi o altri residui (per

esempio. biancheria da cucina o di saloni di estetiche con residui di oli, grassi o creme).

- Sono stati trattati con prodotti infiammabili o presentano macchie di questi prodotti come acetone, alcol, benzina, petrolio, cherosene, smacchiatori, trementina, cera, sostanze che rimuovono la cera o altri prodotti chimici (ad esempio su stracci, strofinacci, mop).
- Presentano residui di spray, lacche per capelli, acetone o prodotti simili.
- Sono stati utilizzati dei prodotti chimici industriali per il lavaggio (ad esempio lavasecco).
- Contengono parti in gomma, gommapiuma o simili. Questi possono essere oggetti in lattice, cuffie per doccia, tessuti impermeabili, oggetti in gomma, capi di abbigliamento o

oggetti con parti in gomma, cuscini con imbottitura in pezzetti di gomma piuma.

- Imbottitura e danneggiati (per esempio cuscini o giacche) il materiale dell'imbottitura che fuoriesce potrebbe causare un incendio.

Lavare questi capi in modo intenso e accurato aumentando il dosaggio di detersivo e selezionare una temperatura elevata. In caso di dubbi ripetere il lavaggio più volte.

Prelevare tutta la biancheria non appena il programma è terminato.

Chiudere l'oblò al termine di ogni ciclo di asciugatura.

In questo modo si evita che:

- I bambini tentino di infilarsi nella macchina

o di nascondervi degli oggetti,

- Gli animali che possano entrare all'interno.

Non utilizzare l'asciugatrice senza:

- Filtri antilanugine o filtri antilanugine danneggiati.
- Senza lo sportellino dello scambiatore inserito.

L'asciugatrice si potrebbe intasare con conseguenti danni e malfunzionamenti.

Pulire sempre i filtri prima dell'utilizzo dell'asciugatrice.

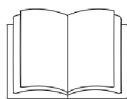

Condensa

Non installare l'asciugatrice in ambienti esposti al gelo. Temperature prossime allo zero ne compromettono il funzionamento. Se l'acqua di condensa gela nella pompa e nel tubo di scarico, può provocare seri danni alla macchina. Se si scarica l'acqua di condensa all'esterno, ad esempio in un lavabo, fissare il tubo di

scarico affinché non scivoli, causando allagamenti.

L'acqua di condensa non è potabile. Se ingerita risulta tossica sia per gli esseri umani che per gli animali

Tenere sempre pulito da polvere e impurità l'ambiente dove è installata l'asciugatrice. Polvere e impurità presenti vengono aspirate assieme all'aria e alla lunga intasano lo scambiatore di calore.

INSTALLAZIONE

Trasporto

Il trasporto dell'asciugatrice può essere effettuato come illustrato qui in basso.

Figura 1

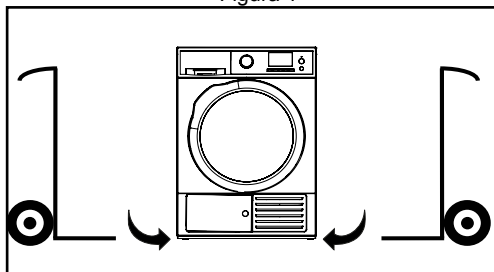

Per il trasporto utilizzare un carrello posizionandolo solo sulla parete laterale destra o sinistra.



Attenzione!

Un errato utilizzo dell'asciugatrice può causare danni a persone o cose.

Prestare molta attenzione durante la fase di trasporto ed in caso di ribaltamento dell'asciugatrice attendere un'ora prima della messa in funzione, così da evitare di arrecare danni alla pompa di calore.

Posizionamento

Prima di installare la macchina, leggere attentamente le istruzioni del capitolo Sicurezza e Avvertenze. Per una migliore performance è consigliabile posizionare l'asciugatrice in un posto perfettamente livellato, compensando una qualsiasi irregolarità del pavimento con i piedini regolabili.

Figura 2

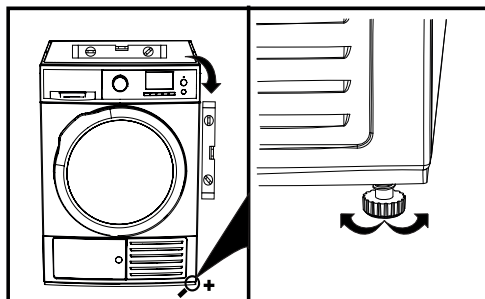

ATTENZIONE!

Prima del normale utilizzo del prodotto, pulire con un panno umido il cestello così da eliminare eventuali tracce di lubrificanti utilizzati nel processo di produzione.

Aerazione

Il processo di asciugatura provoca un riscaldamento dell'asciugatrice con contestuale riscaldamento dell'ambiente esterno. Per questo motivo è consigliabile areare sempre il locale.



ATTENZIONE!

Non coprire l'apertura per l'aria di raffreddamento posto sul lato anteriore quando l'asciugatrice è in funzione.
Non coprire o ridurre lo spazio tra il pavimento e la base della asciugatrice (piedistalli, strisce, tappeti).
Posizionare in posizione verticale ed attendere 12h prima della messa in funzione.

Scarico acqua di condensa

L'acqua condensata che si forma durante il processo di asciugatura viene convogliata all'interno di una tanica che va svuotata manualmente .

Figura 3

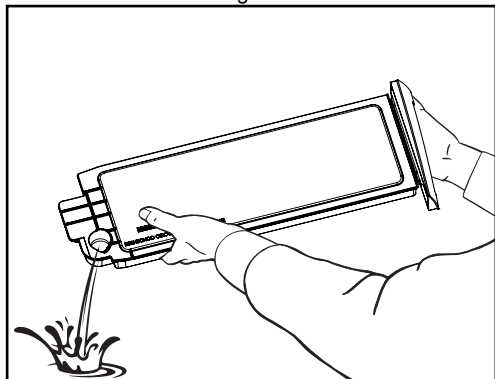

E' possibile convogliare l'acqua di condensa alla condotta di scarico domestica collegandolo in uno dei seguente modi:

Collegare il tubo di scarico (figura 4a) in uno dei seguenti modi (figura 4b):

Figura 4a

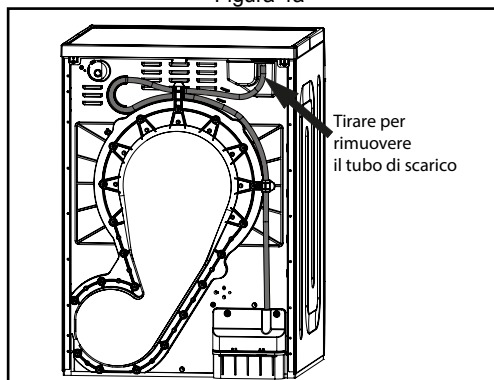

1. Sull'estremità di un lavandino.
2. In una condotta di scarico situata ad un'altezza non inferiore a 60cm e non superiore a 90cm.
3. Scarico diretto nel sifone del lavandino

Figura 4b

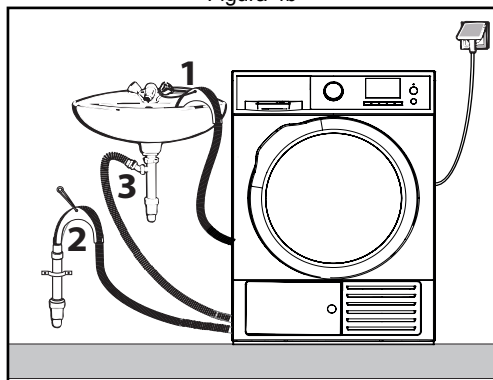

L'asciugatrice è installabile ad incasso sotto i mobili senza smontarne il coperchio. E' importante lasciare intorno uno spazio di ventilazione. La durata dell' asciugatura può aumentare in caso di non sufficiente aerazione.

Connessione elettrica

L'asciugatrice è dotata di cavo con presa di corrente schuko (EU) per collegamento alla presa **AC 230 V 50 Hz**. Assicurarsi che la presa schuko (EU) sia sempre accessibile in modo da poterla staccare quando necessita. Il sistema elettrico deve essere in ottemperanza agli standard VDE 0100. La portata massima dell'impianto deve essere di 10 ampere.

Si consiglia di non connettere mai l'asciugatrice ad una prolunga, prese multiple o similari (es. adattatori), in modo da evitare surriscaldamenti e successivi incendi potenziali. Il produttore declina ogni responsabilità per danni dovuti a mancanza o interruzione del conduttore di terra. Per incrementare la sicurezza, l'istituto VDE, nella direttiva DIN VDE 0100 parte 739, raccomanda l'utilizzo di un interruttore differenziale automatico (salvavita) con corrente di intervento 30mA (DIN VDE 0664). Nel caso di utilizzo di un salvavita, controllare che sia di tipo A, in ottemperanza al DIN VDE 0664 e sensibile alle correnti pulsanti. La rating plate posta dietro all'asciugatrice contiene tutte le informazioni sull'assorbimento nominale e le relative protezioni. Comparare questi dati con quelli della rete elettrica.



Attenzione!

Questa asciugatrice richiede la messa a terra e il differenziale automatico.

Per la sicurezza di persone e cose in prossimità dell'asciugatrice, essa deve essere connessa ad un sistema elettrico con conduttore di terra appropriatamente controllato ed in ottemperanza alla legge, oltre ad un interruttore differenziale automatico (salvavita). Questa asciugatrice è fornita di cavo elettrico (A) e spina (B). Per evitare il rischio di scossa elettrica, la spina deve essere collegata in una presa a muro (C) abilitata al tipo di spina (B). Non modificare la tipologia di spina e non utilizzare prolunghe o adattatori (D).

Se la presa a muro non è disponibile, è responsabilità e obbligo dell'utente farne installare una a norma da un elettricista qualificato.

Figura 5

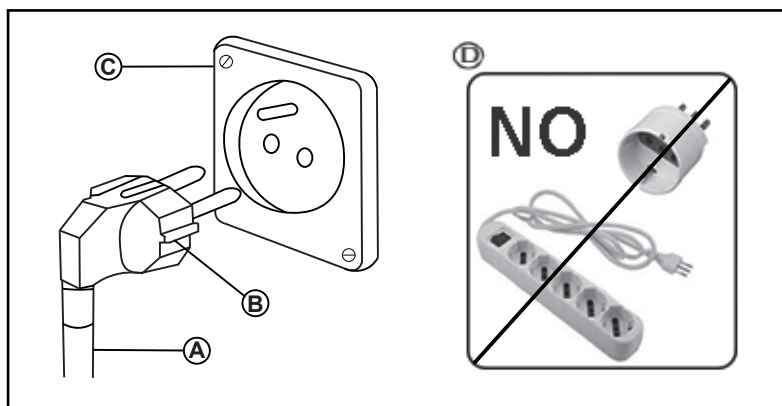

Parti Principali

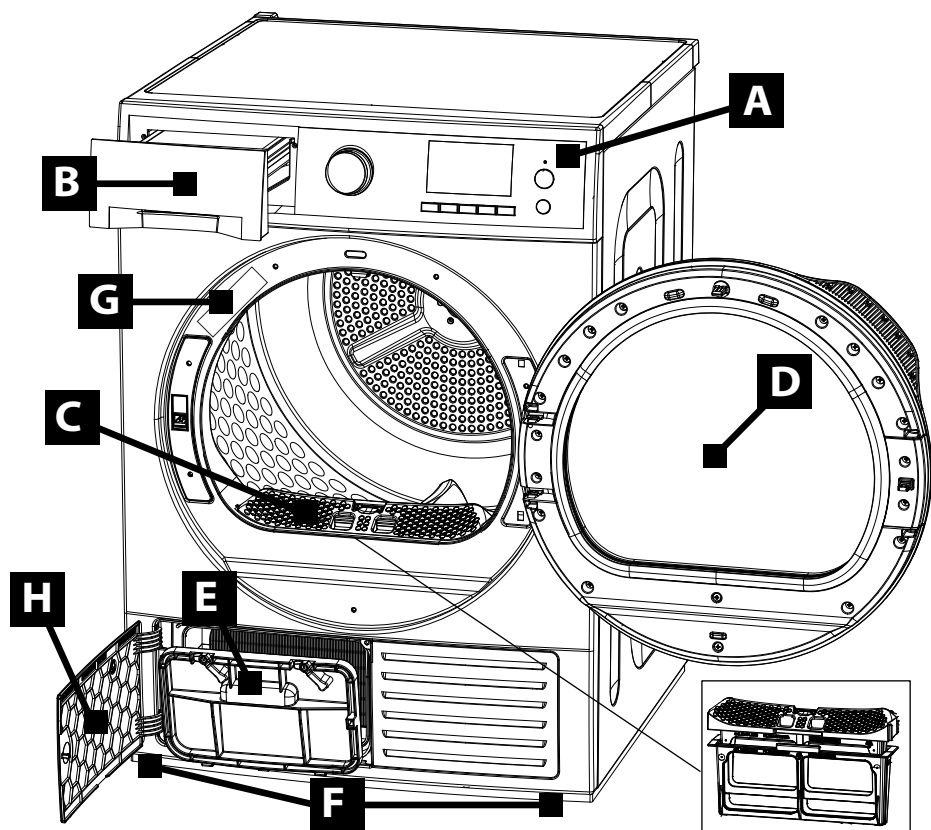

- | | |
|---------------------------|--------------------------------|
| A Pannello comandi | E Sportello scambiatore |
| B Tanica condensa | F Piedini |
| C Filtri lanugine | G Targhetta dati |
| D Oblò | H Sportello esterno |

Prima dell'utilizzo

Prima di utilizzare per la prima volta il prodotto bisogna:

- Pulire il cesto dell'asciugatrice con un panno umido.

La fase iniziale (3 - 5 minuti) del ciclo di asciugatura potrebbe essere leggermente più rumorosa. Questo è dovuto all'avvio del compressore.

Non si tratta di alcun difetto di fabbrica, ma è il normale funzionamento di tutte le apparecchiature che montano compressori (ad esempio frigoriferi e congelatori).

PANNELLO DI CONTROLLO

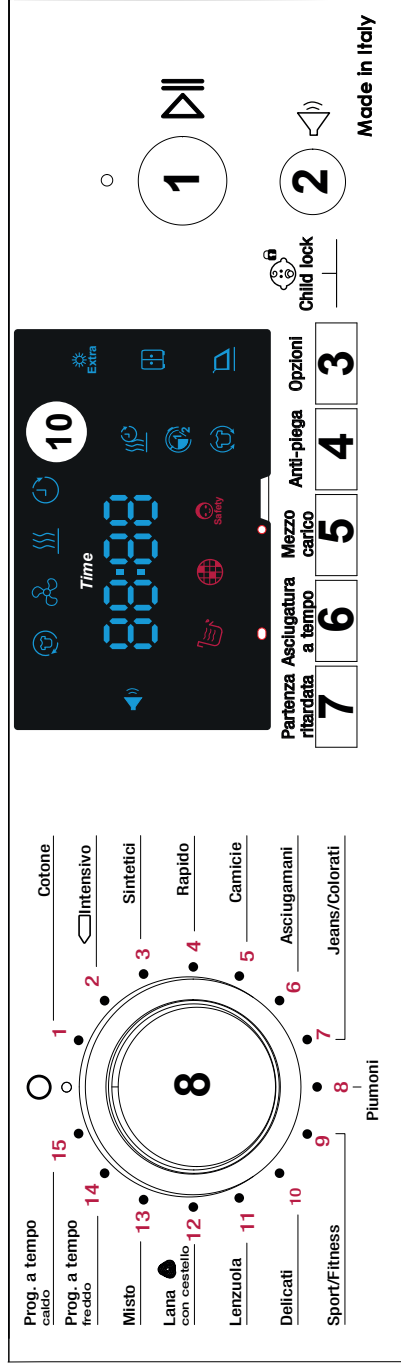

Made in Italy

Pulsanti

- 1 - Start/stop
- 2 - Allarme On/Off
- 3 - Opzioni di asciugatura
- 4 - Selettore Anti-plega
- 5 - Selettore di carico parziale
- 6 - Selettore tempo asciugatura
- 7 - Selettore partenza ritardata
- 8 - On/Off e selezione programmi

Allarmi

- Tanica condensa piena
- Scambiatore intasato
- Allarme sicurezza bambini





Grado asciugatura

- Stira facile
- Guardaroba
- Extra asciugatura



Icone

- Agitazione inversa
- Carico parziale
- Asciugatura a tempo
- Antipiega
- Fase raffreddamento
- Fase asciugatura
- Partenza ritardata

Tabella simboli internazionali asciugatura

Idoneo all'asciugatura			Non idoneo
			

Programmi Asciugatrice

N°	Nome	Descrizione	Capacità di carico		Simboli
			SDR8	SDR9	
1	Cotone	Il programma asciuga la biancheria di cotone per essere stirata, in modo da essere leggermente umida per facilitarne la stiratura.	8 kg	9 kg	
2	Intensivo	Dal punto di vista del consumo energetico, questo programma è il più efficiente per asciugare biancheria di cotone normalmente bagnata. Questo programma è il TEST secondo la regolamentazione 392/2012/EU per l'etichetta energetica con valori misurati secondo gli standard EN 61121.	8 kg	9 kg	
3	Sintetici	Il programma asciuga tutta la biancheria sintetica pronta per essere riposta nel guardaroba, senza stiratura.	4 kg	5 kg	
4	Rapido	Il programma è utilizzato per asciugare biancheria di cotone centrifugata ad alta velocità in lavatrice.	2 kg	2,5 kg	
5	Camicie	Il programma è adatto per tutte le camicie e camicette resistenti, adatte per il programma cotone.	2,5 kg	2,5 kg	
6	Asciugamani	Il programma è utilizzato per tessuti di cotone o lino, tovaglie, lenzuola, biancheria inamidata o umida che devono essere trattati al termine dell'asciugatura.	2 kg	4,5 kg	
7	Jeans/ Colorati	Tutti i capi in jeans, come giacche, pantaloni, camicie, gonne e capi colorati.	4 kg	3 kg	









N°	Nome	Descrizione	Capacità di carico		Simboli
			SDR8	SDR9	
8	Piumoni	Questo programma è utilizzato per piumoni.	2,5 kg	2,5 kg	
9	Sport/Fitness	Questo programma è utilizzato per asciugatura dei capi sportivi	2 kg	2,5 kg	
10	Delicati	Questo programma asciuga capi delicati o biancheria con il simbolo di lavaggio a mano.	3 kg	4 kg	
11	Lenzuola	Questo programma è ideale per tutte le tipologie di lenzuola.	2,5 kg	3 kg	
12	Lana con cestello	Questo programma è per lana o misto lana, giocattoli lavabili morbidi, pullovers, giacche in lana e calzini. E' necessario usare il cesto delicati.	3 kg	3,5 kg	
13	Misto	Questo programma è usato per carichi misti di biancheria fatti di cotone e sintetico.	4 kg	4,5 kg	
14	Prog. a tempo freddo	Questo è un programma di rinfresco biancheria. Soffiando in aria a temperatura ambiente, questo programma rinfresca la biancheria che è stata chiusa a lungo, eliminandone i cattivi odori.	3 kg	4 kg	
15	Prog. a tempo caldo	Il programma permette di raggiungere il livello desiderato di asciugatura a bassa temperatura in base al tempo di settaggio, indipendentemente dal grado di asciugatura. Il tempo può essere settato fino a 4 ore.	8 kg	9 kg	

Tabella Opzioni

Nome	Stira Facile	Guardaroba	Extra Asciugatura	Antipiega	Mezzo Carico
Cotone	X / O	X	X	X	-
Intensivo	X	X / O	-	X	X
Sintetici	-	-	-	X	X
Rapido	X / O	X	X	X	-
Camicie	X / O	X	X	X	X
Asciugamani	-	X / O	X	X	X
Jeans/ Colorati	X	X / O	X	X	-
Piumini	X	X / O	X	X	-
Sport/Fitness	X	X / O	-	X	X
Delicati	X / O	X	-	X	-
Lenzuola	X / O	X	X	X	-
Lana con cestello	X / O	X	X	X	X
Misto	X / O	X	X	X	X
Prog. a tempo freddo	-	-	-	X	-
Prog. a tempo caldo	-	-	-	X	-

X Attivabile

- Non Attivabile



O Di Default

Descrizione delle funzioni dell'asciugatrice

1. Pulsante Start/pausa



Il pulsante abilita la partenza e la pausa di un programma di asciugatura, dopo una corretta accensione (vedi il punto 8).



2. Pulsante di allarme

L'asciugatrice è provvista di un cicalino multi-melodia. Le melodie sono associate a stati di errore, selezione programmi, allarmi e fine del programma asciugatura. Esso può essere attivato o disattivato premendo il pulsante . Lo stato di attivazione o disattivazione è indicato dal LED  illuminato. Esso risulta acceso quando attivato e spento quando disattivato.



Se un'opzione non è selezionabile a causa di incompatibilità con un programma specifico, viene emesso un suono accompagnato da un flash ad intermittenza sull'icona. Se si verifica un errore durante il processo di asciugatura è possibile continuare il ciclo, il display mostra un codice di errore accompagnato da un suono di allarme

3. Pulsante Selettore livello di asciugatura

Il pulsante abilita la selezione del livello di asciugatura. È possibile selezionare un solo livello per volta. La selezione del livello di asciugatura può essere effettuata tramite il pulsante . Gli stati di selezione sono indicati dalle corrispondenti icone ,

 e  Extra. premendo una volta il pulsante  si attiva il successivo livello di asciugatura, illuminando l'icona medesima.

4. Pulsante selettore anti-piega

L'opzione di agitazione inversa può essere aggiunta al programma di asciugatura standard, la quale fa cambiare il moto di rotazione del cestello. L'obiettivo principale è quello di ridurre la formazione di pieghe. Essa si attiva premendo il pulsante  il quale illuminerà l'icona corrispondente  sul display si illuminerà.



Questa opzione è raccomandata soprattutto per capi molto grandi. L'opzione si attiva alla fine del ciclo di asciugatura.

5. Pulsante selettore di carico parziale



Il pulsante  attiva e disattiva la funzione di carico parziale. Tale opzione è utilizzata per ridurre i tempi di asciugatura.

Attivando o disattivando l'opzione si illumina e si spegne l'icona corrispondente  sul display.

6. Pulsante asciugatura a tempo

La funzione asciugatura a tempo dà la possibilità di decidere l'esatta durata del programma di tempo di asciugatura. Le opzioni di selezione vanno dai 20 minuti alle 4 ore. Ogni qualvolta viene premuto il pulsante  il selettore incrementa la durata ad intervalli di 10 minuti, la quale viene mostrata sul display .

7. Partenza ritardata



La funzione di partenza ritardata si utilizza per ritardare l'inizio del ciclo di asciugatura. È attivata dal pulsante . L'utente può selezionare un ritardo di partenza ad intervalli di un'ora. I valori di range disponibili vanno da 0 a 24 ore di ritardo. Il valore verrà mostrato sul display .

Se il pulsante non è premuto per circa 5 secondi, il display  mostrerà "durata del programma + partenza ritardata" come tempo rimanente per completare l'asciugatura.

8. Manopola di accensione

L'asciugatrice si avvia ruotando la manopola situata al centro del pannello dei comandi. Tale rotazione permette di accendere la macchina e selezionare un qualsiasi programma senza farlo partire.

9. Tanica di condensazione

L'acqua di condensa che si forma durante il processo di asciugatura è raccolta nella tanica superiore . Quando la tanica raggiunge il livello massimo l'indicatore  si accende. Per poter ripristinare la spia di massimo livello, la tanica deve essere svuotata manualmente.

Rimuovere la tanica superiore estraendola con entrambe le mani.



ATTENZIONE!

L'acqua di condensa è tossica per persone ed animali. Non bere l'acqua di condensa.

Figura 5

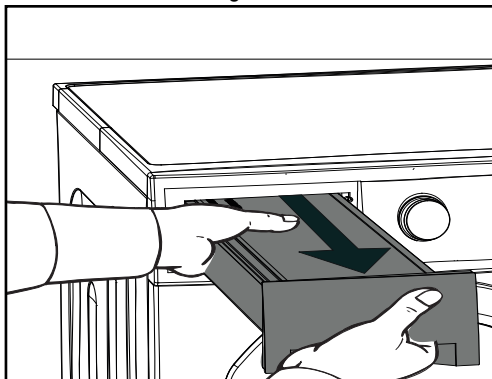

Trasportare la tanica mantenendola da entrambe le estremità ed in posizione orizzontale in modo da non versarla.

Figura 7

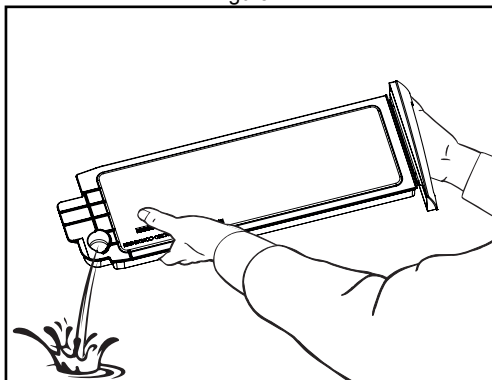

Svuotare la tanica e riporla nuovamente all'interno dell'apposito alloggiamento.

L'acqua di condensa può essere riutilizzata (ad esempio all'interno del ferro da stiro).

ro, nelle caldaie a vapore o all'interno degli umidificatori d'aria).

Come precauzione, prima di utilizzare l'acqua di condensa, filtrarla all'interno di un setaccio o filtro da caffè in modo da rimuovere l'eventuale lanugine accumulata, evitando un eventuale danno alla successiva macchina utilizzatrice

Preparazione della biancheria

Prima di avviare un programma di asciugatura, assicurarsi che:

- I capi siano divisi in base al tipo di tessuto e taglia rispettando i simboli di asciugatura riportati sull'etichetta dei capi.
- Legare bende e lacci tutti insieme.
- Copricuscini e copriletto devono essere abbottonati in modo da evitare che altri oggetti entrino dentro.
- Ganci e bottoni siano chiusi.
- Rimuovere o cucire reggiseni con ferretto.
- Utilizzare la griglia provvista per lana, sneakers, copriletto e peluche
- Capi piccoli, quali calzini, indumenti intimi, ecc. possono posizionarsi sulla griglia filtro ostacolando il flusso di aria. Si consiglia di utilizzare apposito sacchetto.



ATTENZIONE!

Controllare la presenza di corpi estranei, i quali potrebbero sciogliersi, bruciare o esplodere.

Figura 13

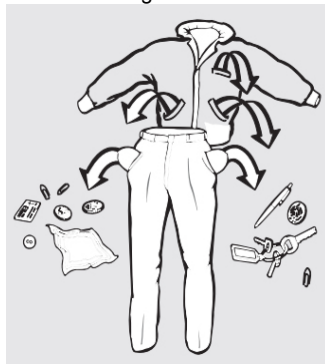

Asciugatura

Consultare la tabella di programmi a pag. 18 per il tipo di capacità di carico e tessuto. Ad ogni modo è opportuno essere sicuri che:

- Il massimo carico di ogni programma sia rispettato.
- i Capi in piuma d'oca, se non idonei all'asciugatura possono restringersi.
- I tessuti di lino puro possono essere asciugati solo se è esplicitamente indicato tra i simboli dell'etichetta. Altrimenti il tessuto si irruvidisce.
- Capi in lana e misto lana tendono a restringersi. Usare solamente il programma dedicato ed il cesto in dotazione.
- I maglioni tendono a restringersi al primo lavaggio, quindi non eccedere nell'asciugatura.



ATTENZIONE!

Controllare sempre i simboli di asciugatura riportati sui capi. Vedi tabella a pagina 18

Avviare Programma

Selezionare ed avviare un programma di asciugatura

Utilizzare la manopola ⑧, per selezionare un programma o per spegnere la macchina la manopola ruota in entrambe le direzioni per una più facile selezione.

Dopo aver selezionato un programma si può proseguire alle successive opzioni.

Non tutti i programmi sono compatibili con le opzioni.

Per avviare un programma di asciugatura premere il pulsante ① Avvio/Pausa.

Cambio programma durante il processo di asciugatura, aggiungere o rimuovere biancheria

Non è possibile cambiare un programma già attivo a meno che non si spenga la macchina, ruotando la manopola fino alla posizione Off attendendo alcuni secondi.

Per selezionare quindi un nuovo programma, bisogna terminare il programma precedente.

Per aggiungere o rimuovere la biancheria si può aprire lo sportello.

Tutti i settaggi dei programmi attivati rimangono salvati. Se risulta necessario cambiarli, posizionare la manopola programmi in posizione OFF per alcuni secondi, in modo da eliminare il programma precedenti.



Prestare attenzione quando si apre lo sportello, tenendo a mente che all'apertura può fuoriuscire vapore.

Non toccare la parte posteriore del cestello quando si aggiunge o rimuove la biancheria. La temperatura sul retro del cestello può risultare molto alta.

Alla fine di ogni programma o quando viene interrotto manualmente, prima di rimuovere la biancheria, assicurarsi che la stessa sia stata raffreddata.

Se si preme il pulsante Avvio/pausa ⑧ nuovamente, il programma selezionato riparte.

Termine del programma

Aprire lo sportello solo quando un programma è terminato, altrimenti la biancheria non si asciugherà né raffredderà ad una temperatura conforme.

La biancheria lasciata all'interno dell'asciugatrice si può danneggiare a fronte di un'asciugatura prolungata. Pertanto, rimuovere sempre tutta la biancheria dal cestello.

Cesto delicati

L'asciugatrice è provvista di una griglia di estensione dove posizionare un apposito cesto per capi delicati (lana, peluche, sneakers etc...). Per iniziare ad asciugare con il cesto delicati, agganciare il medesimo all'interno delle fessure riposte nel filtro antitanugine (Figura 8).

Utilizzare il cestello delicati solo con tempi programmati di asciugatura o con program-

mi dove espressamente specificato.

Figura 8

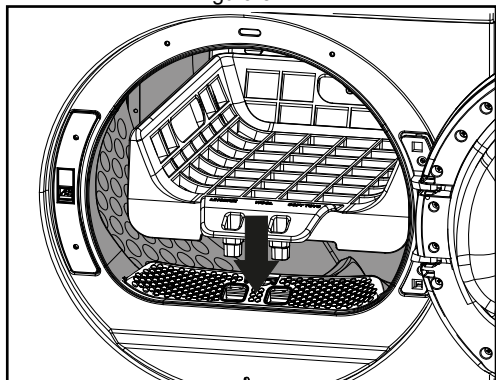

Per asciugare biancheria delicata, inserire il cestello sopra la griglia e posizionare la biancheria come da illustrazione in basso.

Sneakers e peluche devono essere posizionati sulla griglia.

Per facilitare il processo di asciugatura delle scarpe rimuovere le soles interne.

Figura 9

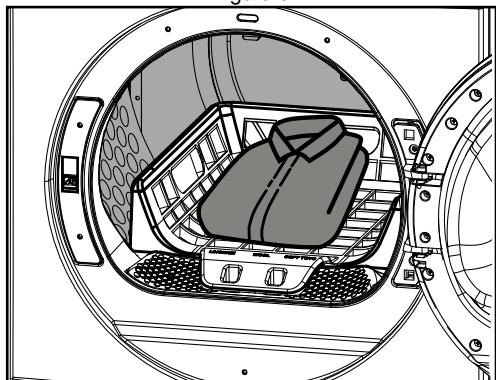

ATTENZIONE!

Non utilizzare il cestello delicati se danneggiato. Potrebbe causare danni ai capi e all'asciugatrice.

Risparmio energetico

L'asciugatrice con tecnologia a pompa di calore è progettata per asciugare con un notevole risparmio energetico. Un ulteriore risparmio energetico si può ottenere seguendo le seguenti indicazioni, che permettono di ridurre il tempo di asciugatura.

Far centrifugare la biancheria nella lavatrice al massimo dei giri raccomandati. Se per esempio i giri sono 1400rpm invece di 1000rpm, circa il 20% dell'elettricità verrà risparmiata, oltre al tempo di asciugatura.

- Utilizzare il massimo carico nei rispettivi programmi di asciugatura. In questo caso il consumo di elettricità, comparato ad un pieno carico, sarà ridotto al minimo.
- Dopo ogni ciclo di asciugatura, pulire i filtri antilugine sotto lo sportello.

Dati tecnici

Descrizione	Valori	
	SDR8	SDR9
Altezza x Larghezza x Profondità	850 x 596 x 636 mm	850 x 596 x 636 mm
Profondità a porta aperta	1054 mm	1054 mm
Altezza vano	870 mm	870 mm
Larghezza vano	650 mm	650 mm
Profondità vano	650 mm	650 mm
Installazione sottobanco	Sì	Sì
Peso	ca. 60 kg	ca. 62 kg
Volume cestello	108 l	116 l
Capacità	8,0 kg*	9,0 kg*
Volume tanica condensazione	4,5 l	4,5 l
Lunghezza tubo	1,40 m	1,40 m
Altezza massima scarico drenaggio	0.9 m	0.9 m
Corrente	230V	230V
Frequenza	50Hz	50Hz
Marche di controllo	Controllare rating label	
LED diodi luminosi	Classe 1	Classe 1
Tipologia di gas	R290	R290
Potenza di allacciamenti	800 W	800 W
Sicurezza	10 A	10 A
Temperatura ambiente	5° - 35°	5° - 35°

Dati Energetici CE 392/2012

Le informazioni riportate nella tabella sottostante sono in conformità con la direttiva della Commissione Europea 392/2012 che implementa la direttiva 2009/125/CE.

SANGIORGIO

Identificazione modello	SDR8	SDR9
Tipologia asciugatrice	Pompa di calore	
Classe di efficienza energetica	A++	A+++
Consumo di energia in kWh/annuo*	236,80	258
Asciugabiancheria automatica o non automatica	Automatica	
Consumo energetico del programma standard a pieno carico per tessuti in cotone in kWh	1,89	2,15
Consumo energetico del programma standard a carico parziale per tessuti in cotone in kWh	1,07	1,12
Consumo energetico ponderato in modo spento in W	0,13	0,13
Consumo di energia in modo left-on in W	0,13	0,13
Durata del modo left-on in minuti	5	5
Durata ponderata del programma standard** a pieno carico e a carico parziale espresso in minuti	150	153
Durata ponderata del programma standard** a pieno carico espresso in minuti	195	200
Durata ponderata del programma standard** a carico parziale espresso in minuti	105	110
Classe di efficienza di condensazione***	B	B
Efficienza di condensazione media del programma standard a pieno carico espressa in percentuale	81	84
Efficienza di condensazione media del programma standard a carico parziale espressa in percentuale	81	84
Efficienza di condensazione media del programma standard a pieno carico e a carico parziale espressa in percentuale	81	84
Livello di potenza sonora in dB	65	65
Apparecchio da incasso S/N	No	

* Consumo di energia in kWh/annuo, basato su 160 cicli di asciugatura del programma standard per tessuti di cotone a pieno carico e a carico parziale. Il consumo effettivo per ciclo dipende dalle modalità di utilizzo dell'apparecchio.

**Il "programma standard" è il programma di asciugatura standard a cui si riferiscono l'etichetta e la scheda prodotto. Indica il programma più efficiente in termini di consumo energetico per l'asciugatura di biancheria di cotone.

*** Classe di efficienza di condensazione su una scala da G (efficienza minima) ad A (efficienza massima)

Manutenzione

Pulizia dei filtri

Questa asciugatrice è dotata di due filtri lanugine: uno interno (I) ed uno esterno (E). Pulire entrambi i filtri dopo ogni asciugatura.

In questo modo si evita un prolungamento della durata del programma.

La spia  si accende dopo uno specifico numero di cicli di asciugatura per ricordare di pulire i filtri.

Figura 14



Figura 16



Aprire i filtri a retina e procedere alla pulizia rimuovendo tutti i residui di lanugine. Evita-

re di utilizzare l'acqua per la pulizia dei filtri, prestando attenzione a non lasciar cadere residui all'interno dell'asciugatrice.

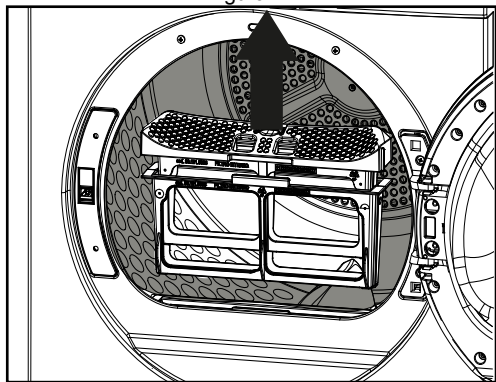
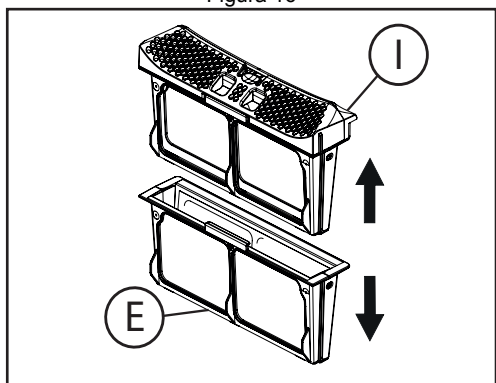
Pulizia ingresso scambiatore

Lo scambiatore di calore è situato in basso a sinistra della parte frontale dell'asciugatrice. Per aprire lo sportello ruotare le levette in senso antiorario.

Figura 18

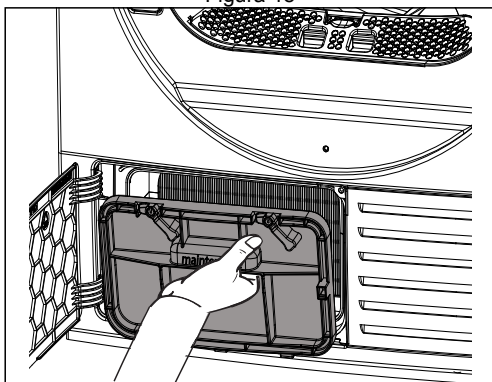

Rimuovere i residui di lanugine tra le alette dello scambiatore di calore (figura 19) delicatamente. Se sporco, pulire con una pennellino o un'aspirapolvere. Non imprimere molta pressione in modo da non danneggiare le lamelle.

Figura 19

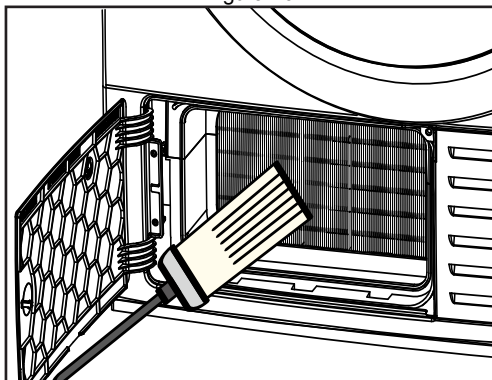

Terminate le operazioni di pulizia, reinserire il tutto nella sede facendo attenzione che lo sportello scambiatore sia inserito correttamente nel suo alloggiamento.



ATTENZIONE!

Procedere alle operazioni di pulizia in maniera delicata in modo da non compromettere il corretto funzionamento dell'asciugatrice.

Le alette di raffreddamento possono essere taglienti, non toccarle direttamente.

Pulizia guarnizione e bordo chiusura

Pulire la guarnizione sul lato interno dello sportello e il bordo di chiusura utilizzando un panno umido ed una soluzione di acqua e sapone.

Figura 20

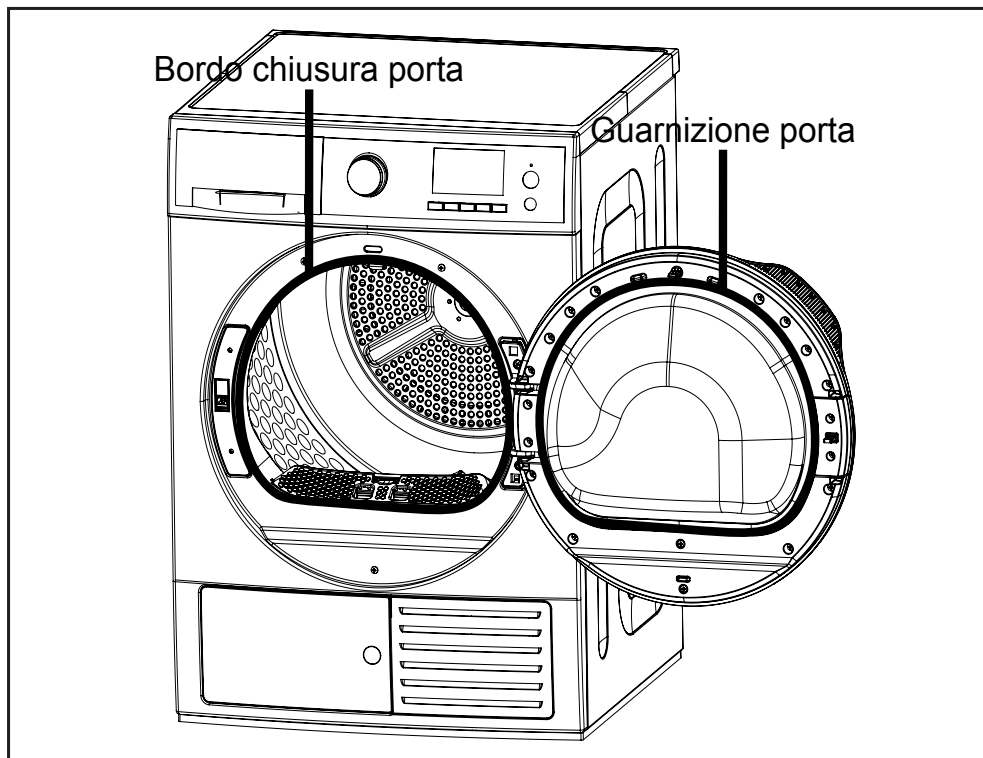

Pulizia sensori umidità

Pulire con un panno morbido, i sensori di umidità posti all'interno del cestello. L'utilizzo degli ammorbidenti tenderà a creare una patina oleosa che ne inficia il funzionamento.

Figura 21

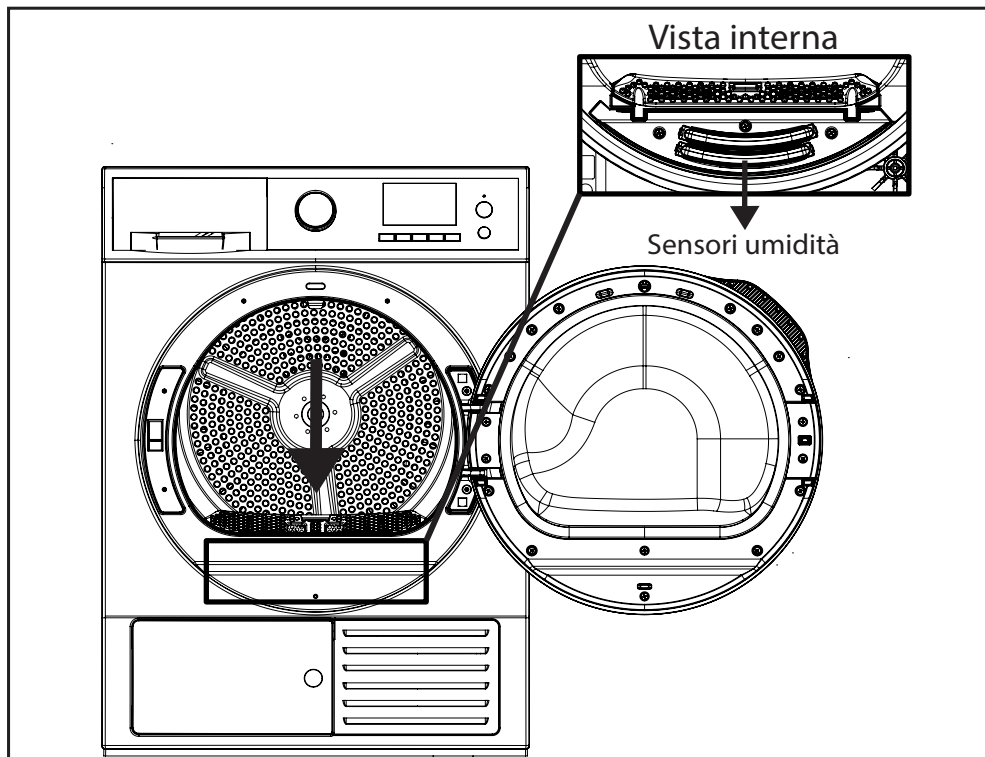

ATTENZIONE!

Prodotti per la pulizia troppo aggressivi possono danneggiare le superfici in plastica e altri componenti.

Non utilizzare detersivi, sostanze abrasive, detersivi per vetri o detersivi universali.

Cosa fare in caso di...

La maggior parte delle anomalie che si verificano nell'uso quotidiano possono essere risolte in maniera autonoma. In molti casi è possibile risparmiare tempo e costi senza dover necessariamente contattare l'assistenza tecnica autorizzata. La seguente tabella è d'aiuto per identificare ed eventualmente eliminare le anomalie, altrimenti contattare l'assistenza.

Codice errore	Risoluzione
F1	Se durante l'utilizzo appare l'errore spegnere e riprovare. Se l'errore persiste, contattare l'assistenza tecnica qualificata.
F2	Spegnere l'asciugatrice e controllare che non siano ostruiti i canali di ventilazione anteriori, posteriore e inferiori. Dopo il controllo riprovare e se l'errore persiste contattare l'assistenza tecnica qualificata.
F3	Spegnere l'asciugatrice e controllare che non siano ostruiti i filtri lanugine e impurità. Dopo il controllo riprovare e se l'errore persiste contattare l'assistenza tecnica qualificata.
F4	Spegnere l'asciugatrice e controllare che il tubo di scarico non sia ostruito o strozzato. Controllare che la tanica di condensa non sia piena. Dopo il controllo riprovare e se l'errore persiste contattare l'assistenza tecnica qualificata.
F5	Se durante l'utilizzo appare l'errore spegnere e riprovare. Se l'errore persiste, contattare l'assistenza tecnica qualificata.
F6	Controllare la chiusura corretta della porta oblò e verificare che sia presente il nasello nella parte superiore. Dopo il controllo riprovare e se l'errore persiste contattare l'assistenza tecnica qualificata.
F7	Se durante l'utilizzo appare l'errore spegnere e riprovare. Se l'errore persiste, contattare l'assistenza tecnica qualificata.
F8	Se durante l'utilizzo appare l'errore spegnere e riprovare. Verificare che non sia incastrato qualche oggetto metallico o strofinaccio umido sui sensori di umidità. Se l'errore persiste, contattare l'assistenza tecnica qualificata.

LINEE GUIDA ASSISTENZA POST-VENDITA

Tutti gli elettrodomestici SANGIORGIO-IT WASH sono coperti da garanzia convenzionale (durata 24 mesi). Al momento della visita a domicilio del tecnico autorizzato, dovrà essere presentata allo stesso la prova d'acquisto riportante la data di acquisto dell'elettrodomestico ed il modello. Qualora non verrà presentata prova d'acquisto, il costo dell'uscita / manodopera e ricambi sarà da intendersi a carico del consumatore.

Tempi di attuazione dell'intervento

1. Per gli interventi da effettuare su elettrodomestici non marcianti, fermi: l'intervento è garantito entro 4/6 gg. lavorativi;
2. Per gli interventi/verifiche da effettuare su elettrodomestici marcianti: l'intervento/verifica è garantito entro 8/10 gg. lavorativi.

Valutazione del difetto

1. Se il problema è da attribuirsi ad un vizio di fabbrica, nessun costo è dovuto in tutto il periodo di durata della garanzia che decorre dalla data di acquisto del bene.

Esempi di vizi di fabbrica sono:

Premesso che l'elettrodomestico sia collegato ad un impianto elettrico a norma di legge;

- * la macchina non si accende;
- * non esegue i programmi;
- * il cestello non gira;
- * non asciuga;

2. Non rientrano nei vizi di fabbrica tutte le problematiche derivanti da incuria e/o cause esterne. In questi casi i costi dell'intervento e delle eventuali parti di ricambio sono a totale carico del consumatore (intervento fuori garanzia – vedi punto 4 del **Certificato di garanzia** a fine manuale).

Esempi di problematiche per incuria o cause esterne o errata impressione sono:

- * Installazione errata, imperfetta o incompleta (utilizzo di adattatori e/o prolunghe; modifica cavo elettrico; assenza di messa a terra);
- * Elettrodomestico collocato su piedistalli, pedane, balconi, terrazze, tettoie al diretto contatto con gli agenti atmosferici o in locali non ventilati;
- * Mancata osservanza delle istruzioni per l'uso e la manutenzione (filtro intasato; piedini non regolati e/o a contatto con superfici bagnate; carico eccessivo);
- * Tutte le ipotesi in cui non è stato riscontrato il difetto lamentato/paventato, a causa di un'errata impressione dell'utente finale (rumorosità; vibrazione o saltellamenti; non asciuga bene; strappa la biancheria...).

SERVIZI POST-VENDITA

RIPARAZIONI

Molti problemi possono essere risolti in maniera indipendente dal consumatore, utilizzando le informazioni sulle problematiche riscontrate e riportate in questo manuale di istruzioni o disponibili sul nostro sito web www.san-giorgioeletrodomestici.it. Se non possibile, contattare il nostro centro customer service. Saremo lieti di trovare un'adeguata soluzione, provando di evitare una futile visita del nostro servizio tecnico.

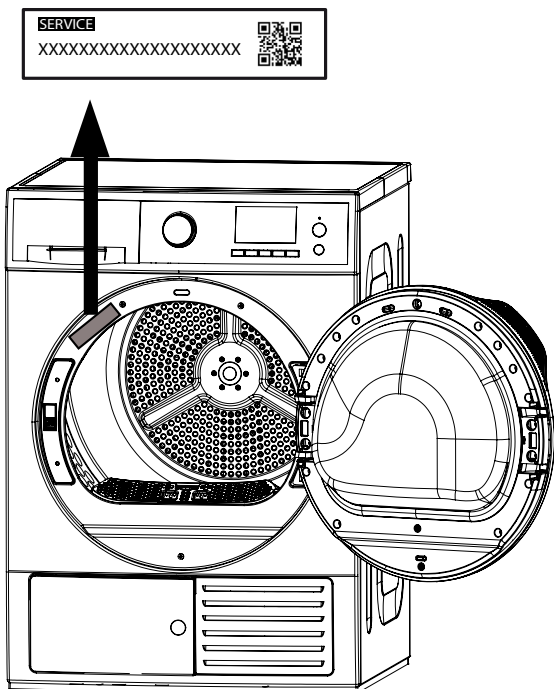

Assicurarsi che l'elettrodomestico sia riparato solo con ricambi originali e supportato dal nostro personale customer service altamente formato, sia durante la copertura di garanzia che alla scadenza di essa. Per motivi di sicurezza solo personale adeguatamente specializzato e da noi formato può procedere alla riparazione dell'elettrodomestico. La garanzia decade nel caso in cui eventuali interventi e/o riparazioni vengano effettuate da personale non autorizzato dalla ITWASH o nel caso in cui l'apparecchio venga trovato con ricambi non originali, parti supplementari ed accessori non originali a causa dei quali si riscontra il problema.

I ricambi originali rilevanti per il funzionamento, in base al corrispondente regolamento Ecodesign sono disponibili per il nostro servizio clienti per un periodo di almeno 10 anni, a partire dalla data di commercializzazione dell'elettrodomestico nel mercato dell'Economia Europea.

Per qualsiasi riparazione, contattare l'assistenza tecnica autorizzata chiamando il numero indicato in basso.

Comunicare sempre il modello e codice seriale dell'apparecchio, presente sull'etichetta posta nella parte superiore del compartimento dello sportello, una volta aperta la porta, oppure sul retro dell'asciugatrice.



Numero Unico

02.40042897

(*) Il Servizio Assistenza è operativo dal lunedì al venerdì dalle 9:00 alle 19:00 ed il sabato dalle 9:00 alle 13:00. Un servizio di segreteria telefonica è disponibile per richieste ricevute fuori dall'orario di copertura lavorativa. Il nostro Servizio di Assistenza Tecnica è composto da tecnici qualificati che seguono il prodotto dalla nascita.

CERTIFICATO DI GARANZIA

1. Termini e condizioni della Garanzia Convenzionale

La presente garanzia convenzionale si intende aggiuntiva e non sostitutiva di ogni altro diritto di cui gode il consumatore, intendendo per consumatore esclusivamente la persona fisica estranea all'attività imprenditoriale o professionale e che utilizza l'elettrodomestico per uso domestico/privato – ex Dec.Leg. 6 Settembre 2005, n. 206 ss.mm.ii.-. Per garanzia convenzionale si intende la sostituzione o riparazione gratuita delle parti componenti l'elettrodomestico che abbiano manifestato difetti di conformità entro 24 mesi dalla data di acquisto (12 mesi se acquistato con fattura di vendita e non con scontrino fiscale). La garanzia convenzionale è valida esclusivamente sul territorio italiano compresa la repubblica di San Marino e la Città del Vaticano e potrà essere comprovata da un documento rilasciato dal venditore o da altro documento probante (es. scontrino fiscale, fattura o bolla di consegna) che riporti il nominativo del venditore, la data di consegna dell'elettrodomestico, gli estremi identificativi della stessa (tipologia modello).

2. Validità della garanzia

La presente garanzia convenzionale ha piena validità nel corso del periodo suindicato se: il consumatore denunci il difetto di conformità entro il termine di due mesi dalla scoperta dello stesso; tutte le operazioni di installazione, collegamento alle reti domestiche e messa in funzione dell'elettrodomestico siano effettuate seguendo scrupolosamente le indicazioni riportate nel libretto di uso e manutenzione; tutte le operazioni di utilizzo dell'elettrodomestico, così come la manutenzione e la cura periodica, avvengono secondo le prescrizioni e indicazioni riportate nel libretto di uso e manutenzione. Qualunque intervento di riparazione sia eseguito esclusivamente da personale dei Centri di Assistenza Autorizzati dal produttore e che i ricambi utilizzati siano obbligatoriamente originali.

3. Intervento in garanzia

Durante il periodo di validità della presente Garanzia (24 mesi dalla data di acquisto), nel caso in cui venga riconosciuta dal centro di assistenza autorizzato la mancanza di conformità dell'elettrodomestico dovuta a vizi di fabbricazione, SANGIORGIO IT Wash si impegna a riparare/sostituire l'elettrodomestico senza alcuna spesa per il consumatore. La sostituzione dell'apparecchiatura potrà avere luogo solo nell'ipotesi in cui tale rimedio non sia oggettivamente impossibile o eccessivamente oneroso rispetto alla riparazione. Secondo l'art. 130 del Codice del Consumo, il rimedio richiesto è "eccessivamente oneroso" se impone spese irragionevoli rispetto alle alternative, tenendo conto del valore che il bene avrebbe se non vi fosse difetto di conformità, dell'entità del difetto di conformità, dell'eventualità che il rimedio possa essere effettuato senza notevoli inconvenienti per il consumatore.

Eventuali richieste di sostituzione dell'elettrodomestico devono essere valutate dal Servizio Assistenza Post-Vendita il cui parere è vincolante e indiscutibile. L'eventuale riparazione/sostituzione di componenti o della stessa apparecchiatura non estende la durata della presente garanzia che continuerà, in ogni caso, fino alla scadenza come previsto dalla precedente clausola 1. Qualora siano trascorsi più di 6 mesi dalla data di consegna del prodotto presso il consumatore, termine entro il quale il difetto di conformità è da definirsi presunto (art.132 codice del consumo), e nel solo caso in cui il malfunzionamento non dipenda da un vizio di conformità, SANGIORGIO IT Wash può chiedere, successivamente, al consumatore il rimborso del costo – ragionevole e preventivamente indicato – che abbia sostenuto per la verifica del guasto.

4. Clausole di esclusione

Non sono coperte dalla presente Garanzia Convenzionale del produttore, gli interventi e/o le riparazioni e/o le parti di ricambio che dovessero risultare difettose a causa di:

- a) Danni dovuti al trasporto o alla movimentazione dell'elettrodomestico, ovvero danni da circostanze e/o eventi causati da forza maggiore, che comunque non possono farsi risalire a difetti di fabbricazione dell'elettrodomestico.

- b) Interventi di installazione e montaggio (a titolo esemplificativo: errata connessione/erogazione dalle reti di alimentazione; mancanza di allacciamento alla presa di terra; inadeguatezza del carico/scarico acqua; eliminazione staffe fissaggio vasca; eventuali regolazioni come il livellamento dell'elettrodomestico).
- c) Installazione errata, imperfetta o incompleta, per incapacità d'uso da parte del Consumatore o dell'installatore, se mancano gli spazi necessari ad operare attorno ai prodotti (almeno 3 cm lato superiore, 8 cm laterali e 8 cm posteriore) o per eccessiva/scarsa temperatura dell'ambiente (qualora l'elettrodomestico sia collocato su balconi, terrazze, tettoie al diretto contatto con gli agenti atmosferici: sole, pioggia, freddo e fulmini).
- d) Interventi nei quali non è stato riscontrato il difetto lamentato/paventato, a causa di un'errata impressione del consumatore (a titolo esemplificativo: rumorosità, vibrazione, saltellamenti etc...).
- e) Interventi sui prodotti installati in posizioni disagiate e pericolose (tetti, etc.) che non possono quindi garantire l'incolumità dell'operatore come stabilito dalla legge 626-94 relativa alla sicurezza sul lavoro.
- f) Danni causati da agenti atmosferici (fulmini, terremoti, incendi, alluvioni, etc.)
- g) Se il numero di matricola è asportato, cancellato o manomesso.
- h) Mancata osservanza delle istruzioni per l'uso e la manutenzione così come riportato nell'apposito manuale (filtri scarico ed entrata pompa, eliminazione corpi estranei, carico eccessivo, etc.).
- i) Manutenzione, riparazioni, modifiche o manomissioni (rimozione top, schienale, etc.) operate da personale non autorizzato dal produttore e/o utilizzo di ricambi non originali.
- j) Mancanza dei documenti fiscali o se gli stessi risultano contraffatti o non inerenti al prodotto.
- k) Negligenza e trascuratezza d'uso e/o uso improprio dell'apparecchio (non di tipo domestico e diverso da quanto stabilito dal produttore).
- l) Per tutte le circostanze esterne che non siano riconducibili a difetti di fabbricazione dell'elettrodomestico.

La presente garanzia copre soltanto i difetti di conformità del prodotto e pertanto non vi rientrano i controlli e le manutenzioni periodiche, come pure quelli per le dimostrazioni di funzionamento. Di conseguenza, nel caso in cui su richiesta del consumatore, sia effettuato un intervento tecnico da parte del personale dei centri di assistenza tecnica in relazione a quanto sopra indicato, i costi dell'intervento e delle eventuali parti di ricambio saranno a totale carico del consumatore.

5. Limitazioni della Responsabilità del Produttore

Il produttore declina ogni responsabilità per eventuali danni che possono derivare, direttamente o indirettamente, a persone o cose come conseguenza del mancato rispetto delle istruzioni incluse nell'apposito manuale d'uso dell'apparecchio, in particolare per quanto concerne le avvertenze relative all'installazione, all'uso ed alla manutenzione dell'apparecchio stesso.

La presente garanzia è l'unica Garanzia prestata dal produttore. Nessun Terzo è autorizzato a modificare i termini o a rilasciarne altre verbali o scritte..

6. Scadenza della garanzia

Trascorso il periodo di durata della presente Garanzia Convenzionale del produttore così come indicato nella clausola 1, ogni intervento di riparazione e/o sostituzione di componenti sarà a carico del consumatore, secondo le tariffe vigenti presso la rete di Assistenza tecnica autorizzata dal Produttore.

**** il mancato rispetto delle istruzioni per la messa in funzione, oltre ad essere dannoso per la propria sicurezza, fa decadere i benefici derivati dalla presente garanzia.**

A causa della continua evoluzione tecnologica dei prodotti, i dati contenuti nel presente manuale possono subire lievi variazioni senza obbligo di preavviso da parte del Produttore.

SANGIORGIO

Via delle Industrie 160
80011 Acerra (NA)

www.sangiorgioeletrodomestici.it
info@sangiorgioeletrodomestici.it

Maggio. 2022

3960XXXXXXXX