

Shark[®]

MATRIX ROBOT

2-in-1

Robotic Vacuum Cleaner

RV2620WDEU

INSTRUKTIONER

GEBRAUCHSANWEISUNG

NOTICE D'UTILISATION
ET GARANTIE SHARK

INSTRUCCIONES

INSTRUCTIONS

ISTRUZIONI

INSTRUCTIES

INSTRUKSJONER

KÄYTTÖOHJEET

INSTRUKTIONER

INSTRUÇÕES

SHARKCLEAN APP



VIGTIGE SIKKERHEDSANVISNINGER

LÆS OMHYGGELEGT INDEN IBRUGTAGNING • KUN BEREGET TIL HUSHOLDNINGSBRUG

⚠ ADVARSEL

Reducer faren for brand, elektrisk stød, person- eller ejendomsskader:

BØRN ELLER DYR BØR IKKE EFTERLADES UDEN OPSYN I DE RUM, SOM ROBOTSTØVSUGEREN HAR ADGANG TIL UNDER RENGØRING.

ADVARSEL OM LASER

DETTE PRODUKT HAR EN LASER I KLASSE 1. SLUK ALTID FOR STRØMMEN, FØR ROBOTSTØVSUGEREN LØFTES, ELLER DER FORETAGES VEDLIGEHOVELSE PÅ DEN. SE IKKE DIREKTE IND I LASEREN.

HVIS IKKE OPLADNINGSKABLET PASSER ORDENTLIGT I KONTAKTEN, BEDES DU KONTAKTE EN KVALIFICERET ELEKTRIKER. TVING IKKE STIKKET IND I KONTAKTEN, OG FØRSØG IKKE AT ÆNDRE DET, SÅ DET PASSER.

GENERELLE ADVARSLER

Når der anvendes elektriske apparater, skal de grundlæggende sikkerhedsforholdsregler altid overholdes, herunder følgende:

1. Dette apparat består af en våd/tør-robotstøvsugergulvrensere og en ladestation med strømforsyning. Disse komponenter indeholder elektriske forbindelser, ledninger og bevægelige dele, som kan udgøre en fare for brugeren.
2. Inden hver brug skal du omhyggeligt efterse alle dele for eventuelle skader. Hvis en del er beskadiget, skal du stoppe med at bruge den.
3. Brug kun identiske reservedele. Se siden med reservedele i dette hæfte.
4. Denne våd/tør-robotgulvrensere indeholder ingen dele, der kan repareres af kunden.
5. Må kun bruges som beskrevet i denne vejledning. BRUG IKKE våd/tør-robotgulvrensere til andre formål end dem, der er beskrevet i denne vejledning.
6. Med undtagelse af filtre, støvopsamlere og puder, **MÅ DU IKKE** udsætte nogen dele af våd/ tør-robotgulvrensere for vand eller andre væsker.
7.  **STIK IKKE hænderne ind i robotens eller ladestationens åbninger.**

ADVARSLER VED BRUG

8. Dette produkt har en laser i klasse 1. Sluk altid for strømmen, før robotstøvsugeren løftes, eller der foretages vedligeholdelse på den.
9. **SE IKKE** direkte ind i laseren.
10. Sluk altid for robotstøvsugeren, før du fjerner eller indsætter filtret, støvbeholderen eller væskebeholderen.
11. Du må **IKKE** håndtere stik, ladestation, ladekabel eller våd/tør-robotgulvrensere med våde hænder. Rengøring og brugsvedligeholdelse må ikke udføres af børn uden overvågning
12. Børn må **IKKE** lege med dette apparat.
13. Dette apparat kan bruges af børn fra 8 år og op efter og personer med nedsatte fysiske og mentale evner, nedsat følesans eller manglende erfaring og viden, hvis de er under opsyn eller er blevet givet instruktion vedrørende brug af apparatet på en sikker måde og forstår de involverede risici.

14. **MÅ IKKE** bruges, hvis støvbeholderen, filtret eller væskebeholderen ikke er på plads.
15. Ødelæg **IKKE** ladekablet:
 - a) **UNDLAD** at trække eller bære ladestationen i ledningen, og brug heller ikke ledningen som håndtag.
 - b) **UNDLAD** at trække stikket ud ved at hive i ledningen. Tag fat i stikket, ikke ledningen.
 - c) **UNDLAD** at lukke en dør på ledningen, trække ledningen rundt om skarpe hjørner, eller lade ledningen være tæt på opvarmede overflader.
 - d) Forsyningsledningen kan ikke udskiftes. Hvis ledningen beskadiges, bør apparatet skrottes.
16. **UNDGÅ** at indsætte genstande i mundstykket eller tilbehørsåbningerne. **MÅ IKKE** bruges, hvis åbningerne er blokeret. Hold apparatet fri for støv, fnug, hår og andet, som mindsker luftstrømningen.
17. **MÅ IKKE** bruges, hvis våd/tør-robotgulvrensers luftstrømning er begrænset. Hvis luftvejen blokeres, skal du slukke støvsugeren og fjerne alle blokeringer, før du tænder den igen.
18. Hold mundstykket og alle støvsugeråbninger væk fra hår, ansigt, fingre, utildækkede fødder eller løst tøj.
19. **MÅ IKKE** bruges, hvis våd/tør-robotgulvrensere ikke fungerer, som den skal, er blevet tabt, beskadiget, efterladt udenfor eller er blevet nedsænket i vand.
20. Støvsugeren **MÅ IKKE** placeres på ustabile overflader.
21. **MÅ IKKE** bruges til at opsamle:
 - a) Væsker.
 - b) Store genstande.
 - c) Hårde eller skarpe genstande (glas, søm, skruer eller mønter).
 - d) Store mængder støv (murstøv, aske fra en pejs eller gløder).
 - e) Må IKKE bruges som tilbehør til elværktøj beregnet til støvopsamling.
 - f) Rygende eller brændende genstande (varmt kul, cigaretskoder eller tændstikker).

- g) Brandbare materialer (tændervæske, benzin eller petroleum).
- h) Giftige materialer (klorholdigt blegemiddel, ammoniak eller afløbsrens).
- i) Giftige materialer (høje koncentrationer af klorholdigt blegemiddel, høje koncentrationer af ammoniak eller afløbsrens).

22. UNDLAD at bruge på følgende områder:

- a) Udendørs områder i nærheden af pejse med uhindret adgang.
- b) Rum, der er lukkede og kan indeholde eksplosive eller giftige dampe (tændervæske, benzin, petroleum, maling, malingfortyndere molsikringsmidler) eller brændbart støv.
- c) I et område med varmeblæser.
- d) I nærheden af pejse med uhindret adgang.

23. Sluk for våd/tør-robotgulvrensere, før enhver form for tilpasning, rengøring, vedligeholdelse eller fejlfinding. Bemærk: Robotten bruger stadig en smule strøm i slukket position (O).

24. Lad alle filtre lufttørre helt, før de geninstalleres, for at forhindre, at væske suges ind i elektriske dele.

25. UNDGÅ at ændre eller forsøge at reparere robotstøvsugeren eller batteriet selv, med mindre det gøres som angivet i denne brugervejledning. UNDGÅ at bruge batteriet eller støvsugeren, hvis de er blevet ændrede eller beskadigede.

26. Fjern al spildt eller lækket væske fra ladestationens landingsmætte, ladestationen eller gulvet, da det kan øge risikoen for elektrisk stød.

27. Tjek for lækager når du fylder væskebeholderen igen, da vandpytter skaber fare for at skride, og kan forårsage elektrisk stød. Hvis væskebeholderen er beskadiget, skal den udskiftes.

28. Vær forsigtig når du går på moppedede gulve, da de kan være glatte, når de er fugtige.

29. UNDGÅ at bruge husholdningsrengøringsmidler (universaltrengøringsmidler, glasrensere, blegemiddel) på nogen af de polerede højglansoverflader på ladestationen eller robotstøvsugeren, da de indeholder kemikalier, der kan beskadige disse overflader. Brug i stedet en fugtig klud med vand.

30. For at minimere risikoen for, at robotten bevæger sig ud over en usikker grænse (trapper eller kanter, pejse, vandfarer), så etabler disse områder som "adgang forbudt"-zoner ved hjælp af kortlægningsfunktionen i SharkClean™-mobilappen. Ved opsætning af grænserne aktiveres for at visuelt bekræfte, at indstillingerne forhindrer robotten i at køre ud over den indstillede grænse. Juster indstillinger efter behov. Hvis du ikke bruger appen, skal du bruge en grænse til at blokere en usikker grænse.

BATTERIFORBRUG

31. Batteriet er støvsugerens strømkilde. Læs omhyggeligt, og følg alle instruktioner om opladning.
32. For at forhindre utilsigtet start skal du sørge for, at støvsugeren er slukket, før du samler den op eller bærer den. **UNDLAD** at bære apparatet, mens du har fingrene på startknappen.
33. Brug kun Shark®-ladestationen XDKRV2600WFEU, og brug kun batteriet RVBAT850A. Brug af andre batterier eller batteriopladere end de angivne kan skabe risiko for brand.
34. Hold batteriet væk fra metalgenstande som f.eks. papirclips, mønter, nøgler, søm og skruer. Hvis batteriets poler kortsluttes, øges risikoen for brand eller forbrændinger.
35. Ved forkert brug kan der udstødes væsker fra batteriet. Undgå kontakt med denne væske, da den kan forårsage irritation eller forbrændinger. Hvis der finder kontakt sted, skal du skylle med vand. Hvis væsken kommer i kontakt med øjnene, skal der søges lægehjælp.
36. Robotstøvsugeren skal ikke opbevares, oplades eller bruges ved temperaturer under 10 °C eller over 40 °C. Sørg for, at batteriet og støvsugeren har nået stuetemperatur, før opladning eller brug. Hvis robotten eller batteriet udsættes for temperaturer uden for det angivne interval, kan det ødelægge batteriet og øge risikoen for brand.
37. **UNDGÅ** at udsætte våd/tør-robotgulvrensere eller batteriet for ild eller temperaturer over 130 °C, da dette kan forårsage eksplosion.

ADGANG FORBUDT-ZONER OG BOTBOUNDARY-BÅND

38. **UNDGÅ** at lægge BotBoundary-bånd under tæpper eller gulvtæpper.
39. Placer **IKKE** BotBoundary-strimler ovenpå hinanden.
40. Brug altid "adgang forbudt"-zoner eller Bot-Boundary-strimler omkring reflekterende gulve og overflader.
41. "Adgang forbudt"-zoner eller BotBoundary-strimler bør altid bruges i nærheden af tæppebelagte trapper.
42. **BRUG IKKE** "adgang forbudt"-zoner eller Bot-Boundary-strimler inden for 3 meter fra docken.
43. For at din robots klippesensorer kan fungere korrekt, skal alle løbere, mætter, gulvtæpper eller små dørtrin (som for eksempel børnelåger) være 20 cm væk fra trapper (eller fortsætte ud over kanten af trapperne). Hvis en løber, en mætte, et gulvtæppe eller et lille dørtrin, som er mindre end 20 cm fra trapperne, ikke kan flyttes, skal du bruge en "adgang forbudt"-zone eller en BotBoundary-strimle til at blokere trapperne.

GEM DISSE ANVISNINGER

Find de seneste advarsler og forholdsregler på www.sharkclean.eu/robothelp

Sørg for at læse den online Shark®-brugervejledning, inden du bruger robotten.

Shark

MATRIX ROBOT

2-i-1

STARTVEJLEDNING

DOWNLOAD SHARKCLEAN-APPEN



Scan QR-koden med din telefons kamera for hurtigt at finde og downloade appen

SLUTBRUGERAFTALE FOR SHARKNINJA SOFTWARE

Sharkclean.eu/DN-EULA

sharkclean.eu

SÅDAN FÅR DU MEST UD AF DIN ROBOT

For at få den bedste oplevelse skal du downloade SharkClean-appen og følge nedenstående tips.



- Før hver rengøring skal du fjerne ledninger og små forhindringer som tøj eller legetøj, der er mindre end 11,5 cm høj.
- Åben indvendige døre i de rum, hvor du vil have, at din robot skal gøre rent.

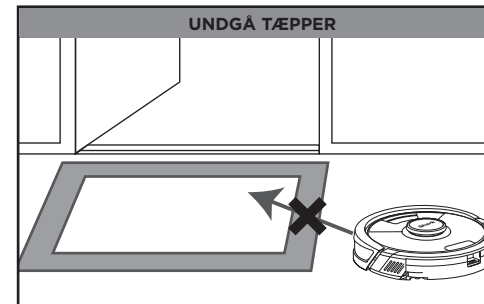

Når dit hjemmekort er klar, kan du bruge appen til at identificere tæpper og gulvtæpper, så robotten kan undgå dem, når den mopper. Hvis tæpper blokerer din robots vej til et andet rum i moppetilstand, kan du være nødt til at flytte dem.

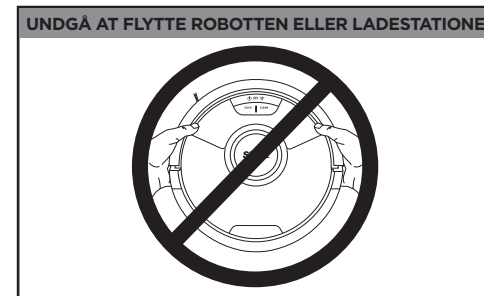

Mens robotten gør rent, må du ikke tage den op eller flytte den, og heller ikke flytte ladestationen – dette kan påvirke robottens evne til at kortlægge dit hjem.



- For at få en konstant status på rengøringen, skal du oprette en rengøringsplan for hele hjemmet i appen.
- Brug det interaktive hjemmekort for en endnu mere tilpasset rengøring.

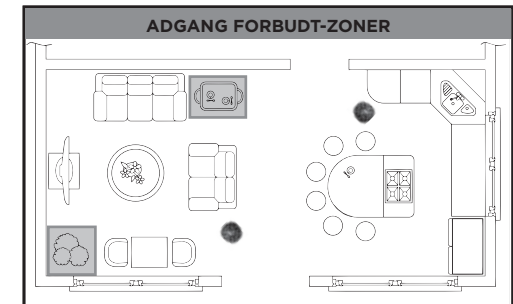

Opret Adgang forbudt-zoner i appen til at holde din robot væk de områder, hvor du gerne vil undgå at den kommer:

- Tæt på ledninger eller mobilopladere.
- Foran høje dørtrin.

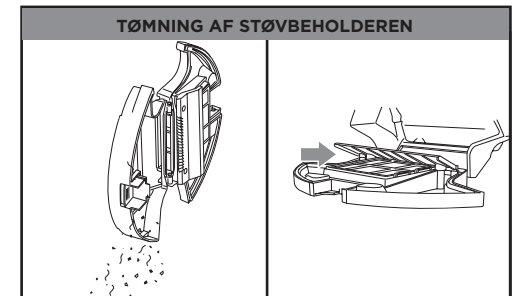

I løbet af de første par ugers anvendelse, skal støvbeholderen tømmes oftere, da robotten vil rengøre områder, som før var svære at nå. Hæld støv og snavs ned i en skraldespand. Fjern eventuelt snavs mellem filtret og plastikskærmen.

INDSTILLING

TRIN 1 KLARGØR ROBOTTEN

Sidebørste

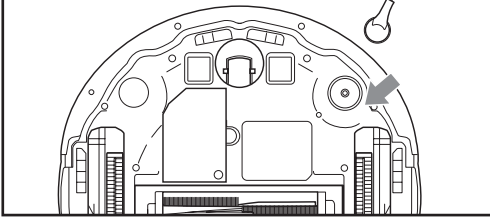

- Fjern beskyttelsesfilmen fra robotten og ladestationen.
- Montér sidebørste.

TRIN 2 OPSÆTNING AF LADESTATIONEN

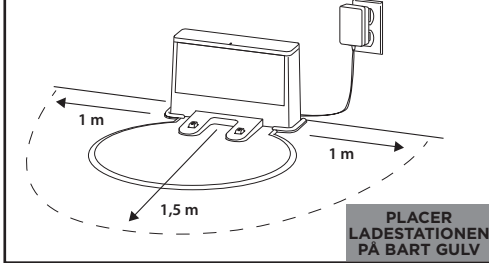

PLACER LADESTATIONEN PÅ BART GULV

- Find en **permanent placering** til ladestationen på et sted med et stærkt Wi-Fi-signal.
- Placer ladestationen på et bart gulv væk fra tæpper eller måtter med bagsiden mod væggen.
- Fastgør landingsmåtten til bunden af ladestationen.
- Tilslut ladestationen. Indikatorlampen vil lyse grønt, når ladestationen er tændt.

TRIN 3 TÆND OG OPLAD ROBOTTEN

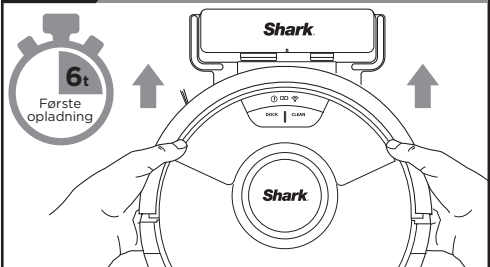

- **For at tænde robotten** skal du trykke på LADESTATION-knappen i 5 til 7 sekunder, indtil lamperne lyser på robotten.
- Anbring robotten på ladestationen for at oplade. Det kan tage op til seks timer at oplade helt.

TRIN 3 DOWNLOAD APPEN

SharkClean App-funktioner

- ✓ Præcis kortlægning af hjemmet
- ✓ Vælg rum
- ✓ Pletrensning
- ✓ No-Go-zoner
- ✓ Schemalægning
- ✓ Tæppezoner



Søg efter "SharkClean" i app store eller scan QR-koden på forsiden for at downloade appen.



Spørgsmål? Ting, som er lette at gøre, hvis du er gået i stå:
Har du problemer med at oprette forbindelse til din robot?
For at se demovideoer, ofte stillede spørgsmål, løsninger af problemer samt tips og tricks kan du besøge: sharkclean.eu.

For komplette vejledninger besøg: <https://qr.sharkclean.com/RV2620EU> eller **SCAN HER VED HJÆLP AF DIN SMARTPHONES KAMERA**

- For at du kan bruge appen, skal din telefon være forbundet til et 2,4 GHz-netværk. Appen virker ikke på et 5 GHz-netværk.
- **BRUG IKKE** VPN eller en proxyserver.
- Sørg for, at Wi-Fi-isolation er slukket på routeren.

KAN DU IKKE OPRETTE FORBINDELSE TIL WI-FI?



Genstart din telefon

- Sluk for telefonen, vent et par minutter, tænd så for den igen, og opret forbindelse til Wi-Fi.

Genstart din robot

- Tag robot af ladestationen og hold CLEAN (RENGØRING)-knappen på robotten nede i 12 sekunder. Tænd for din robot igen ved at placere den i ladestationen.

Genstart din router

- Fjern strømkablet fra din router i 30 sekunder og tilslut det så igen. Det kan tage flere minutter for din router at genstarte.

FØR DU GØR RENT

Din robot skal fuldføre en udforskningskørsel uden det moppemodul som tilbehør for at skabe et kort over dit hjem.

Under udforskningskørslen vil robotten køre rundt og udforske dit hjem, mens den opretter et kort.

Efter denne kørsel kan du oprette tæppezoner i områder af dit hjem, som du ønsker at robotten skal undgå, når den mopper. Hvis du ikke ønsker at oprette tæppezoner, eller ikke har tæpper og måtter i dit hjem, kan du springe dette trin over.

Nu er du klar til at gøre rent.

INTERAKTIVT KORT MED TÆPPEZONER

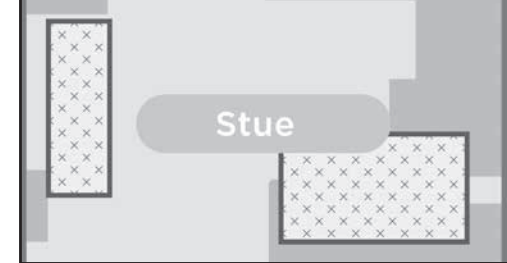

SÅDAN OPSÆTTES MOPPETILSTAND



Fastgør det væskefyldte moppemodul til din robot for at tænde **moppetilstand**. I denne tilstand vil din robot støvsuge og moppe samtidigt.

FASTGØR MOPPEPUDEN

- Indsæt pudens flade kant gennem soklen i moppemodulet.
- Fastgør den på bagsiden af moppemodulet.

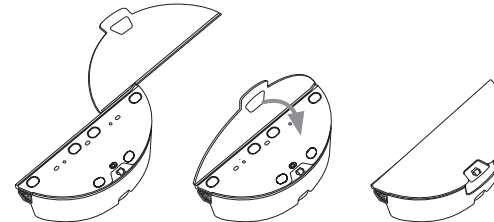

FYLD MOPPEMODULET

- Fyld med vand til vandlinjen.

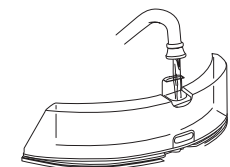

INDSÆT MOPPEMODULET I ROBOTTEN

- Skub moppemodulet godt ind i robotens bagside. (Fjern ikke støvbeholderen).
- Når det er korrekt indsat, klikker moppemodulet sikkert på plads.
- **Din robot er klar til at støvsuge og moppe dine hårde gulve samtidigt.**

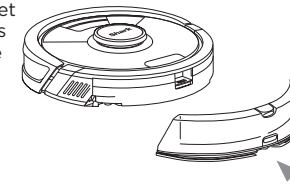

FJERN MOBBETILBEHØR EFTER BRUG

- Tryk på udløserknappen ved påfyldningsporten og skub moppemodulet ud.
- Hæld vand ud.
- Fjern puden og følg vedligeholdelsesinstruktionerne på dens bagside.

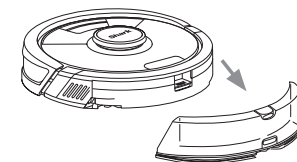

TO (2) ÅRS BEGRÆNSET GARANTI RV2620WDEU

Forbrugere, der køber produkter i Danmark, drager fordel af de juridiske rettigheder i forbindelse med produktets kvalitet (de "lovbestemte rettigheder"). Du kan gøre disse rettigheder gældende over for forhandleren. Men hos Shark® er vi dog så sikre på vores produkters kvalitet, at vi giver den produktejer en yderligere fabriksgaranti på op til to år. Disse vilkår og betingelser gælder udelukkende vores fabriksgaranti - dine lovbestemte rettigheder påvirkes ikke.

Vilkårene nedenunder beskriver betingelserne og omfanget af vores garanti. Den påvirker ikke dine lovbestemte rettigheder eller din forhandlers forpligtelser og din kontrakt med dem.

Shark®-garantier

Et husholdningsapparat såsom en robotstøvsuger er en større investering. Dit nye apparat skal fungere korrekt så længe som muligt. Garantien, der følger med apparatet, er vigtig at tage i betragtning, da den afspejler, hvor megen tiltro producenten har til produktet og fabrikationskvaliteten.

Alle Shark®-apparater har garanti, der omfatter gratis dele og arbejdskraft. Vores kundeservices hjælpelinje (0800 862 0453) er åben fra kl. 9.00 til 18.00 mandag-fredag. Det er gratis at ringe, og du bliver stillet direkte om til en Shark®-repræsentant. Du kan også finde

online support på www.sharkclean.eu.

Hvordan registrerer jeg min udvidede Shark®-garanti?

Du kan registrere din garanti online inden for 28 dage efter købet. For at spare tid skal du vide følgende om dit apparat:

- Dato for købet af apparatet (kvittering eller leveringsseddel).

Hvis du vil registrere online, skal du gå ind på www.Sharkclean.eu/uk/register-guarantee. Produkter, der købes direkte fra Shark®, registreres automatisk.

Hvad dækker den gratis Shark®-garanti?

Reparation eller udskiftning (efter Sharks vurdering) af dit Shark® apparat, inklusive alle dele og alt arbejdskraft. En Shark® garanti er et tillæg til dine forbrugerrettigheder.

Hvad er fordelene ved at registrere min gratis Shark®-garanti?

Når du registrerer din garanti, har vi dine oplysninger ved hånden, hvis der nogensinde skulle være behov for at komme i kontakt med hinanden. Hvis du takker ja til at modtage mails fra os, kan du også modtage tips og råd om, hvordan du får det bedste ud af din Shark® robotstøvsuger, og få de seneste nyheder om nye Shark® teknologier og lanceringer.

Registreres garantien online, får du straks bekræftelse på, at vi har modtaget dine oplysninger.

I hvor lang tid har nye Shark®-apparater garanti?

Vores tillid til vores design og kvalitetskontrol betyder, at din nye Shark® robotstøvsuger er garanteret i op til to år i alt.

Hvor kan jeg købe originale Shark®-reservedele og tilbehør?

Shark® dele og tilbehør er udviklet af de samme teknikere, der også har udviklet Shark® robotstøvsuger. Du kan se hele udvalget af Shark® dele, reservedele og tilbehør til alle Shark® apparater på www.sharkclean.eu.

Husk, at skader forårsaget af brug af ikke-originale Shark® dele ikke er omfattet af din garanti.

Hvad dækker den gratis Shark®-garanti ikke?

1. Normal slitage på dele af udskiftelige dele, der kræver regelmæssig vedligeholdelse og/eller udskiftning for at sikre, at dit apparat fungerer korrekt, dækkes ikke af garantien. Reservedele kan købes på sharkclean.eu.
2. Ethvert apparat, der er blevet manipuleret eller har været brugt til kommercielle formål.

3. Utilsigtet beskadigelse og fejl forårsaget af uforsigtig brug eller pleje, misbrug, forsømmelse, uforsigtig brug eller håndtering af apparatet, der ikke er i overensstemmelse med denne Shark®-brugervejledning, der blev leveret med apparatet.

4. Brug af dele, der ikke er samlet eller installeret i overensstemmelse med denne brugsanvisning.

5. Fejlinstallering (bortset fra når installeringen er udført af Shark®).

6. Reparationer og ændringer gennemført af andre end Shark® eller deres repræsentanter.

LÆS DENNE VEJLEDNING OMHYGGELIGT IGENNEM, OG GEM DEN TIL FREMTIDIGE OPSLAG.

Disse instruktioner er designet til at hjælpe dig med at holde din Shark AI Robot kørende med maksimal ydeevne.

SharkNinja Europe Limited,
3150 Century Way,
Thorpe Park,
Leeds,
LS15 8ZB

SharkNinja Germany GmbH,
Rotfeder-Ring 9,
60327 Frankfurt am Main, Tyskland
sharkclean.eu

Illustrationerne kan afvige fra det aktuelle produkt. Vi bestræber os hele tiden på at forbedre vores produkter, og derfor kan specifikationerne i denne vejledning blive ændret uden varsel.

WICHTIGE SICHERHEITSHINWEISE

VOR DEM GEBRAUCH BITTE SORGFÄLTIG DURCHLESEN • NUR FÜR DEN HAUSGEBRAUCH

⚠️ WARNHINWEIS

So verringern Sie das Risiko von Brand, Elektroschock, Verletzungen oder Sachschäden:

KINDER ODER TIERE DÜRFEN NICHT IN RÄUMEN UNBEAUFICHTIGT GELASSEN WERDEN, DIE FÜR DEN ROBOTERSTAUBSAUGER WÄHREND DER REINIGUNG ZUGÄNGLICH SIND.

LASER-WARNUNG

DIESES PRODUKT HAT EINEN LASER DER KLASSE 1. ER IST UNTER NORMAL VORHERSEHBAREN BEDINGUNGEN (WIE IN DIESER ANLEITUNG BESCHRIEBEN) SICHER. DEN SAUGROBOTER STETS AUSSCHALTEN, BEVOR ER HOCHGEHOBEN WIRD ODER WARTUNGSARBEITEN AN IHM VORGENOMMEN WERDEN. NICHT DIREKT IN DEN LASER SCHAUEN.

WENN DER STECKER DES LADEKABELS NICHT VOLLSTÄNDIG IN DIE STECKDOSE PASST, WENDEN SIE SICH AN EINEN QUALIFIZIERTEN ELEKTRIKER. SCHIEBEN SIE DEN STECKER NICHT MIT GEWALT IN DIE STECKDOSE, UND VERSUCHEN SIE NICHT, DEN STECKER AN DIE STECKDOSE ANZUPASSEN.

ALLGEMEINE WARNHINWEISE

Bei der Verwendung eines Elektrogeräts sollten immer die grundlegenden Vorkehrungen befolgt werden, einschließlich der folgenden:

- Der Saugroboter besteht aus einem Roboter und einer Ladestation mit Netzteil. Diese Komponenten enthalten elektrische Anschlüsse, elektrische Leitungen und bewegliche Teile, von denen eine Gefahr für den Benutzer ausgehen kann.
- Inspizieren Sie sämtliche Komponenten vor der Verwendung auf Schäden. Ist eine Komponente beschädigt, dürfen Sie den Staubsauger nicht verwenden.
- Verwenden Sie ausschließlich identische Ersatzteile.
- Der Roboterstaubsauger enthält keine Wartungsteile.
- Nutzen Sie das Gerät nur wie in dieser Bedienanleitung beschrieben. Verwenden Sie den Saugroboter **AUSSCHLIESSLICH** für die in dieser Bedienanleitung angegebenen Zwecke.
- Mit Ausnahme von Filtern dürfen Teile des Roboterstaubsaugers **NICHT** mit Wasser oder anderen Flüssigkeiten in Kontakt kommen.
- Greifen Sie NICHT in die Öffnungen der Basis oder des Roboters.**

sensorischen oder geistigen Fähigkeiten oder einem Mangel an Erfahrung und Kenntnissen verwendet werden, wenn sie die damit verbundenen Risiken kennen.

- Verwenden Sie das Gerät **NICHT** ohne eingesetzten Roboter-Staubbehälter und -Filter.
- Beschädigen Sie **NICHT** das Ladekabel:
 - Ziehen oder tragen Sie die Ladestation **NICHT** am Kabel und verwenden Sie das Kabel nicht als Griff.
 - Entfernen Sie den Stecker **NICHT**, indem Sie ihn am Stromkabel aus der Steckdose ziehen. Ziehen Sie am Stecker, nicht am Kabel.
 - Achten Sie darauf, dass das Netzkabel **NICHT** in einer Tür eingeklemmt oder um scharfe Ecken geführt wird, und halten Sie es von heißen Oberflächen fern.
 - Das mitgelieferte Kabel kann **NICHT** ausgetauscht werden. Wenn das Kabel beschädigt ist, sollte das Gerät entsorgt werden.
- Stecken Sie **KEINE** Gegenstände in die Düse oder Zubehöroffnungen. Benutzen Sie das Gerät **NICHT**, wenn eine Öffnung blockiert ist; halten Sie die Öffnung immer frei von Staub, Fusseln, Haaren und allem, was den Luftstrom behindern könnte.
- Verwenden Sie den Saugroboter **NICHT**, wenn der Luftstrom beeinträchtigt ist. Wenn der Luftstrom blockiert sind, schalten Sie den Staubsauger aus und entfernen Sie sämtliche Fremdkörper, bevor Sie das Gerät wieder in Betrieb nehmen.
- Halten Sie die Düse und alle Öffnungen des Staubsaugers von Haaren, Gesicht, Fingern, bloßen Füßen oder loser Kleidung fern.
- Benutzen Sie den Roboterstaubsauger **NICHT**, falls er nicht ordnungsgemäß funktioniert bzw. fallen gelassen, beschädigt, im Freien stehen gelassen oder in Wasser getaucht wurde.
- Stellen Sie den Staubsauger **NICHT** auf instabile Oberflächen wie Stühle oder Tische.
- Verwenden Sie das Gerät **NICHT**, um Folgendes aufzusaugen:
 - Flüssigkeiten.
 - Große Gegenstände.
 - Harte oder spitze Gegenstände (Glas, Nägel, Schrauben oder Münzen).
 - Große Mengen an Staub (Staub von Trockenbau, Kaminasche oder Glut).
 - NICHT** als Aufsatz für Elektrowerkzeuge zur Staubaufnahme verwenden.

- Rauchende oder brennende Gegenstände (heiße Kohlen, Zigarettenkippen oder Streichhölzer).
 - Entzündliche oder brennbare Materialien (Feuerzeugflüssigkeit, Benzin oder Kerosin).
 - Giftige Materialien (Chlorbleiche, Ammoniak oder Abflussreiniger).
 - Toxische Materialien (hohe Konzentrationen von Chlorbleiche, hohe Konzentrationen von Ammoniak oder Abflussreinigungslösung).
- Verwenden Sie das Gerät **NICHT** in folgenden Bereichen:
 - Feuchte oder nasse Oberflächen.
 - Außenbereiche.
 - Bereiche, die abgeschlossen sind und möglicherweise explosive oder toxische Gase oder Dämpfe enthalten (Flüssigkeit von Feuerzeugen, Benzin, Kerosin, Lack, Farbverdünner, Mottenschutzmittel oder entflammbarer Staub).
 - In Bereichen mit einem Heizgerät.
 - In der Nähe von frei zugänglichen Kaminen oder Feuerstellen.
 - Schalten Sie den Roboterstaubsauger aus, bevor Sie ihn anpassen, reinigen oder Wartungsarbeiten durchführen bzw. Fehler beheben.
 - Lassen Sie alle Filter vollständig an der Luft trocknen, bevor Sie diese wieder in den Staubsauger einsetzen, damit keine Flüssigkeit in die elektrischen Teile gerät.
 - Versuchen Sie **NICHT**, den Saugroboter bzw. den Akku selbst zu verändern oder zu reparieren, es sei denn, der Vorgang wird in dieser Bedienanleitung beschrieben. Verwenden Sie den Staubsauger **NICHT**, wenn er verändert oder beschädigt wurde.
 - Entfernen Sie alle verschütteten oder ausgelaufenen Flüssigkeiten von der Docklandematte, Basis oder vom Boden, da dies zu einem Stromschlag führen könnte.
 - Achten Sie beim Nachfüllen des Behälters auf Lecks, da ausgelaufene Flüssigkeiten eine Rutschgefahr darstellen und einen elektrischen Schlag verursachen können. Wenn der Behälter beschädigt ist, muss er ersetzt werden.
 - Seien Sie vorsichtig, wenn Sie über gewischte Böden laufen, da diese rutschig sein können, wenn sie feucht sind.
 - Verwenden Sie **KEINEN** Haushaltsreiniger (Allzweckreiniger, Glasreiniger, Bleiche) auf den Hochglanzflächen der Basisstation oder des Saugroboters, da die darin enthaltenen Chemikalien diese Oberflächen angreifen könnten. Verwenden Sie stattdessen ein mit Wasser befeuchtetes Tuch zur Reinigung.
 - Um das Risiko zu minimieren, dass der Roboter in unsichere Bereiche (Treppenabsätze, Kamine, Nassbereiche) fährt, definieren Sie diese Bereiche mithilfe der Kartenfunktion in der mobilen SharkClean App als sogenannte „Sperrzonen“. Aktivieren Sie nach dem Festlegen der Abgrenzung den Staubsauger und bestätigen Sie visuell, dass die Einstellungen den Roboter tatsächlich vom Überschreiten der Grenzen abhalten. Wenn nötig, passen Sie die Einstellungen an. Nutzer ohne App verwenden eine Abgrenzung, um unsicheres Terrain zu sperren.

AKKUBERBRAUCH

- Der Akku dient als Stromquelle für den Staubsauger. Lesen und befolgen Sie alle Anweisungen zum Aufladen.
- Um ein versehentliches Starten zu verhindern, stellen Sie sicher, dass der Staubsauger ausgeschaltet ist, bevor Sie ihn hochheben oder tragen. Berühren Sie beim Tragen des Geräts **NICHT** den Netzschalter.
- Verwenden Sie XDKRV2600WFEU als Austauschbasis für den SHARK® AI ROBOT SELF-EMPTY. Verwenden Sie RVBAT850 als Austauschakku.
- Halten Sie den Akku fern von allen metallischen Objekten wie Büroklammern, Münzen, Schlüsseln, Nägeln oder Schrauben. Das Kurzschließen der Akkuklemmen kann zu Bränden und Verbrennungen führen.
- Bei falscher Handhabung könnten Flüssigkeiten aus dem Akku austreten. Kontakt mit solchen Flüssigkeiten muss unbedingt vermieden werden, da er zu Reizungen und Verbrennungen führen kann. Bei Kontakt unbedingt gründlich mit Wasser abwaschen. Sollte die Flüssigkeit in die Augen geraten, suchen Sie unverzüglich einen Arzt auf.
- Der Roboterstaubsauger sollte nicht gelagert, geladen oder verwendet werden bei Temperaturen unter 10 °C oder über 40 °C. Vergewissern Sie sich, dass der Akku und der Sauger vor dem Laden oder Verwenden die Raumtemperatur erreicht haben. Wenn der Roboter oder der Akku Temperaturen ausgesetzt werden, die außerhalb dieses Bereichs liegen, kann es zu Schäden am Akku und einem erhöhten Brandrisiko kommen.
- Setzen Sie den Roboterstaubsauger **NIE** Flammen oder Temperaturen über 130 °C aus, da dies zu einer Explosion führen kann.

SPERRZONEN UND BOTBOUNDARY-STREIFEN

- Legen Sie **KEINE** BotBoundary-Streifen unter Teppiche oder Teppichböden.
- Legen Sie BotBoundary-Streifen **NICHT** übereinander.
- Verwenden Sie immer Sperrzonen oder BotBoundary-Streifen rund um reflektierende Bodenbeläge und Oberflächen.
- Sperrzonen oder BotBoundary-Streifen sollten immer in der Nähe von mit Teppich ausgelegten Treppen verwendet werden.
- Verwenden Sie **KEINE** Sperrzonen oder BotBoundary-Streifen in Umkreis von 3 Metern von der Basis.
- Damit die Abgrundsensoren Ihres Roboters einwandfrei funktionieren, muss der Abstand von Läufern, Teppichen, Teppichböden oder kleineren Hindernissen (wie Kindergitter) zur Treppe mindestens 20 cm betragen (oder sie müssen durchgehend sein und über den Treppenrand hinausgehen). Wenn ein Läufer, Teppich oder Teppichboden, der weniger als 20 cm von der Treppe entfernt ist, nicht bewegt werden kann, müssen Sie einen BotBoundary-Streifen verwenden, um die Treppe abzusperrern.

BEWAHREN SIE DIESE GEBRAUCHSANWEISUNG GUT AUF.

Die aktuellsten Warnhinweise finden Sie unter www.sharkclean.com/robohelp

Warnhinweise ZUR NUTZUNG

- Dieses Produkt hat einen Laser der Klasse 1. Er ist unter normal vorhersehbarer Bedingungen (wie in dieser Bedienanleitung beschrieben) sicher. Den Saugroboter stets ausschalten, bevor er hochgehoben wird oder Wartungsarbeiten an ihm vorgenommen werden.
- NICHT** direkt in den Laser schauen.
- Schalten Sie den Roboterstaubsauger immer aus, bevor Sie den Filter oder Staubbehälter einsetzen oder entfernen.
- Fassen Sie den Netzstecker, die Ladestation oder den Roboterstaubsauger **NICHT** mit nassen Händen an. Reinigung und durch den Anwender vorzunehmende Wartungsarbeiten dürfen von Kindern nur unter Aufsicht vorgenommen werden.
- Kinder dürfen **NICHT** mit diesem Gerät spielen.
- Dieses Gerät kann unter Aufsicht oder nach ausreichender Einweisung von Kindern ab 8 Jahren und von Personen mit verminderten physischen,

Shark

MATRIX SAUGROBOTER

2-in-1

KURZANLEITUNG

DIE SHARKCLEAN-APP HERUNTERLADEN



Scannen Sie den QR-Code mit der Kamera Ihres Smartphones, um die App schnell zu finden und herunterzuladen

ENDBENUTZER-LIZENZVEREINBARUNG FÜR DIE SOFTWARE VON SHARKNINJA

HOLEN SIE DAS BESTE AUS IHREM SAUGROBOTER HERAUS

Laden Sie für ein optimales Benutzererlebnis die SharkClean-App herunter und beachten Sie die folgenden Tipps.



- Entfernen Sie vor jeder Reinigung Kabel und kleine Gegenstände wie Kleidung oder Spielzeug, die kleiner als 8 cm sind.
- Öffnen Sie die Innentüren zu den Räumen, die Ihr Saugroboter reinigen soll.

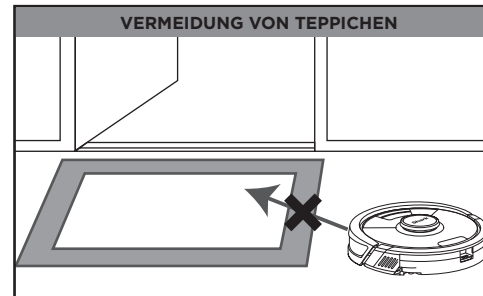

Wenn die Karte Ihrer Wohnung eingerichtet ist, können Sie die App verwenden, um Teppiche und Vorleger auf der Karte zu identifizieren, sodass der Saugroboter sie beim Wischen umgehen kann. Wenn sich Ihr Saugroboter im Wischmodus befindet und sein Weg in einen anderen Raum durch Vorleger versperrt wird, müssen Sie diese eventuell an einer anderen Stelle platzieren.



Heben Sie den Saugroboter während des Reinigungslaufs nicht auf oder bewegen ihn, gleiches gilt für die Ladestation. Andernfalls ist der Roboter möglicherweise nicht mehr in der Lage, eine Karte Ihres Zuhauses zu erstellen.



- Richten Sie für dauerhafte Sauberkeit einen Reinigungsplan für Ihr gesamtes Zuhause in der App ein.
- Nutzen Sie die interaktive Karte Ihrer Wohnung, um die Reinigung noch individueller anzupassen.

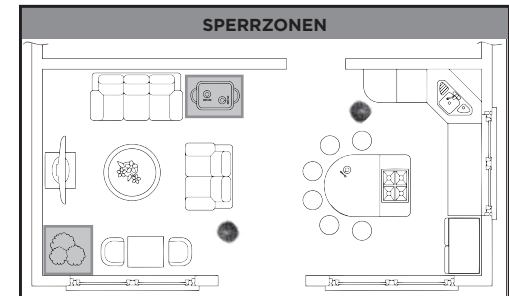

Erstellen Sie Sperrzonen in der App, um Ihren Saugroboter von den Bereichen fernzuhalten, die Sie aussparen möchten:

- In der Nähe von Stromkabeln oder Handy-Ladegeräten
- Vor hohen Türschwellen

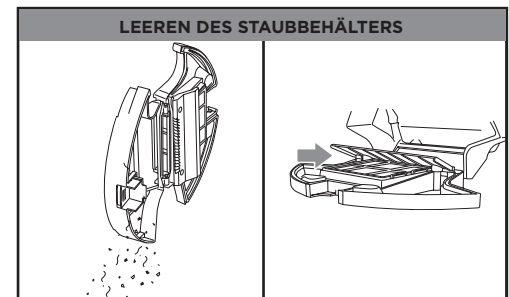

In den ersten Wochen der Verwendung muss der Staubbehälter häufiger geleert werden, da der Roboter Bereiche reinigt, die zuvor schwer zu erreichen waren. Entleeren Sie Schmutz und Staub in den Müll. Entfernen Sie allen Schmutz zwischen dem Filter und der Plastikabdeckung.

EINRICHTUNG

1. SCHRITT DEN ROBOTER VORBEREITEN

Seitenbürste

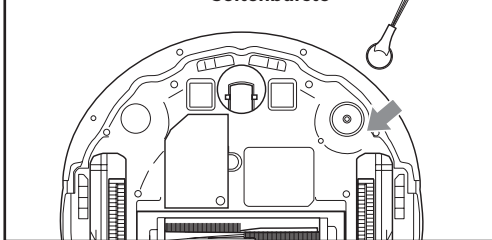

- Entfernen Sie die Schutzfolie vom Saugroboter und von der Basisstation.
- Befestigen Sie die Seitenbürste.

3. SCHRITT SAUGROBOTER EINSCHALTEN UND LADEN

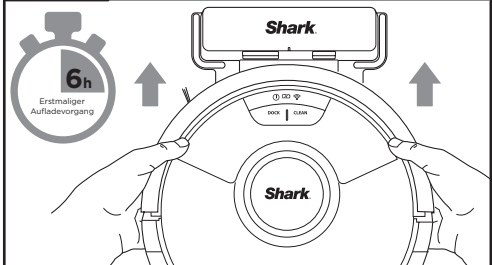

- **Zum Einschalten des Saugroboters** drücken Sie 5 bis 7 Sekunden lang die DOCK-Taste, bis die Anzeigelampen auf dem Saugroboter aufleuchten.
- Platzieren Sie den Saugroboter zum Aufladen auf den Ladekontakten der Basisstation. Der vollständige Ladevorgang kann bis zu 6 Stunden dauern.

SIE KÖNNEN KEINE VERBINDUNG ZUM WLAN HERSTELLEN?



Starten Sie Ihr Smartphone neu

- Schalten Sie Ihr Smartphone aus, warten Sie einige Minuten, schalten Sie es erneut ein und stellen Sie eine Verbindung zum WLAN her.

Starten Sie Ihren Saugroboter neu

- Nehmen Sie den Saugroboter von der Basisstation und halten Sie die CLEAN (REINIGEN)-Taste auf dem Saugroboter 12 Sekunden lang gedrückt. Schalten Sie den Saugroboter wieder ein, indem Sie ihn wieder auf die Basisstation stellen.

Starten Sie Ihren Router neu

- Ziehen Sie das Netzkabel des Routers für 30 Sekunden aus der Steckdose und stecken Sie es anschließend wieder ein. Warten Sie einige Minuten, bis Ihr Router vollständig neu gestartet ist.

2. SCHRITT DIE BASISSTATION EINRICHTEN

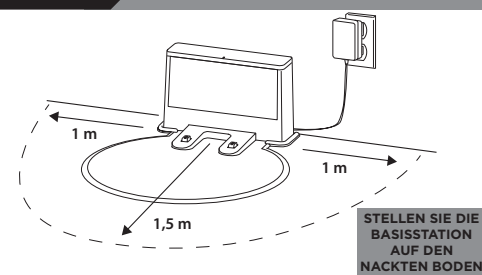

- Suchen Sie einen **festen Standort** für die Basisstation an einer Stelle mit starkem WLAN-Signal.
- Stellen Sie die Basisstation in einiger Entfernung zu Teppichen und Vorlegern mit der Rückseite zur Wand auf den nackten Boden.
- Befestigen Sie die Schutzmatte an der Unterseite der Basisstation.
- Schließen Sie die Basisstation an die Stromversorgung an. Die Anzeigelampe leuchtet grün, wenn die Basisstation an die Stromversorgung angeschlossen ist.

4. SCHRITT APP HERUNTERLADEN

Funktionen der SharkClean-App

- ✓ Präzise Kartierung der Wohnung
- ✓ Raumauswahl
- ✓ Punktuelle Reinigung
- ✓ Sperrzonen
- ✓ Zeitplanung
- ✓ Teppichzonen



Suchen Sie im App Store nach „SharkClean“ oder scannen Sie den QR-Code auf der Vorderseite, um die App herunterzuladen.

Haben Sie Fragen? Einfache Schritte, sollten Sie nicht weiterkommen:

Probleme beim Verbinden mit dem Roboter? Für FAQs, Anleitungsvideos, Problemlösungen, Tipps und Tricks besuchen Sie: sharkclean.eu. Um die vollständige Anleitung anzuzeigen, gehen Sie zu: qr.sharkclean.com/RV2620WDEU.



Haben Sie Fragen? Einfache Schritte, sollten Sie nicht weiterkommen:

Probleme beim Verbinden mit dem Roboter? Für FAQs, Anleitungsvideos, Problemlösungen, Tipps und Tricks besuchen Sie: sharkclean.eu. Um die vollständige Anleitung

anzuzeigen, gehen Sie zu: qr.sharkclean.com/RV2620WDEU oder **SCANNEN SIE DEN CODE MIT IHRER SMARTPHONE-KAMERA**

- Um die App nutzen zu können, muss Ihr Telefon mit einem 2,4-GHz-Netzwerk verbunden sein. Die App funktioniert nicht in einem 5-GHz-Netzwerk.
- Verwenden Sie **KEIN** VPN und keinen Proxy-Server.
- Stellen Sie sicher, dass die WLAN-Isolation am Router ausgeschaltet ist.

VOR DER REINIGUNG

Ihr Saugroboter muss ohne das Wischmodul einen Erkundungslauf durchführen, um eine Karte Ihrer Wohnung zu erstellen.

Während des Erkundungslaufs wird der Saugroboter in Ihrer Wohnung umherfahren, während er eine Karte erstellt.

Nach diesem Lauf können Sie in den Bereichen Ihrer Wohnung, die Ihr Saugroboter beim Wischen umgehen soll, Teppichzonen einrichten. Wenn Sie keine Teppichzonen einrichten möchten bzw. keine Teppiche oder Vorleger in Ihrer Wohnung haben, können Sie diesen Schritt überspringen.

Jetzt sind Sie bereit für die Reinigung.

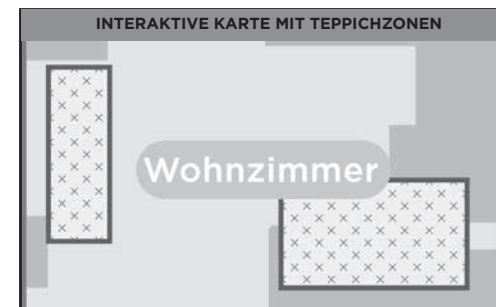

EINSTELLEN DES WISCHMODUS



Befestigen Sie das Nasswischmodul an Ihrem Saugroboter, um in den **Wischmodus** zu wechseln. In diesem Modus saugt und wischt Ihr Saugroboter gleichzeitig.

WISCHPAD ANBRINGEN

- Führen Sie die flache Kante des Pads durch den Schlitz im Wischmodul.
- Befestigen Sie das Pad an der Rückseite des Wischmoduls.

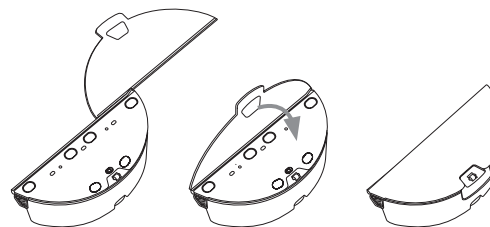

WISCHMODUL FÜLLEN

- Füllen Sie Wasser bis zur Füllmarkierung ein.

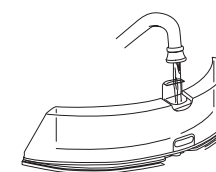

WISCHMODUL IN DEN ROBOTER EINSETZEN

- Setzen Sie das Wischmodul an der Rückseite des Saugroboters ein und drücken Sie es kräftig herunter. (Entfernen Sie den Staubbehälter nicht).
- Wenn das Wischmodul ordnungsgemäß eingesetzt wurde, rastet es hörbar ein.
- **Ihr Saugroboter ist für das gleichzeitige Saugen und Wischen Ihrer Hartböden bereit.**

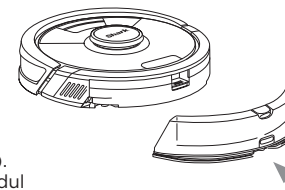

WISCHZUBEHÖR NACH GEBRAUCH ENTFERNEN

- Drücken Sie auf den Entriegelungsknopf an der Füllöffnung und schieben das Wischmodul heraus.
- Gießen Sie das Wasser aus.
- Entfernen Sie das Pad und befolgen Sie die Pflegeanweisungen auf der Rückseite des Pads.

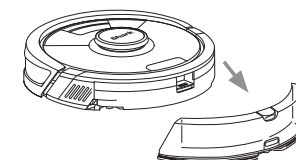

ZWEI (2) JAHRE BESCHRÄNKTE GARANTIE FÜR RV2620WDEU

Wenn Sie als Verbraucher ein Produkt in Deutschland kaufen, erhalten Sie automatisch Ihre gesetzlichen Gewährleistungsrechte hinsichtlich der Mangelfreiheit des jeweiligen Produktes. Sie können diese gesetzlichen Rechte Ihrem Einzelhändler, bei dem Sie das Produkt erworben haben, gegenüber geltend machen oder uns gegenüber, sofern Sie das Produkt direkt bei Shark erworben haben. Die Inanspruchnahme dieser gesetzlichen Rechte ist unentgeltlich.

Allerdings haben wir bei Shark so großes Vertrauen in die Qualität unserer Produkte, dass wir Ihnen eine zusätzliche Herstellergarantie von zwei (2) Jahren bieten. Diese Garantie schränkt Ihre gesetzlichen Rechte aus dem Kaufvertrag mit dem Einzelhändler, bei dem Sie das Produkt erworben haben, oder die Verpflichtungen Ihres Einzelhändlers aus dem Kaufvertrag mit ihm nicht ein. Das gilt auch gegenüber uns, wenn Sie das Produkt direkt von Shark erworben haben.

Nachfolgend werden die Bedingungen und der Umfang unserer Herstellergarantie beschrieben, die SharkNinja Germany GmbH, c/o Regus Management GmbH, Excellent Business Center 10. + 11/ Stock, Westhafenplatz 1, 60327 Frankfurt am Main (Deutschland) gibt.

Shark®-Garantie

Ein Haushaltsgerät bedeutet eine beträchtliche Investition. Ihr neues Gerät sollte daher so lange wie möglich funktionieren. Die Garantie spielt dabei eine wichtige Rolle und spiegelt wider, wie viel Vertrauen der Hersteller in sein Produkt und die Herstellungsqualität hat.

Wie lang ist die Garantie auf unsere Produkte?

Da wir großes Vertrauen in unser Design und die Qualitätskontrolle setzen, ist die Garantie für Ihr Produkt für eine Dauer von zwei (2) Jahren ab dem Kaufdatum gültig.

Wo ist die Garantie räumlich gültig?

Bitte beachten Sie, dass die zwei-Jahres-Garantie für alle Produkte Geltung hat, die bei einem Händler (online und offline) mit Sitz in der EU gekauft wurden.

Wie mache ich die Garantie geltend?

Wenden Sie sich hierzu bitte an unseren Kundendienst. Unsere Kundendienst-Helpline (0800 000 9063) ist von Montag bis Freitag von 9.00 bis 18.00 Uhr für Sie da. Der Anruf ist kostenlos, und Sie werden sofort zu einem Mitarbeiter von uns durchgestellt. Halten Sie hierzu auch bitte Ihren Kaufbeleg bereit. Bitte bewahren Sie den Kaufbeleg immer auf. Wenn ein Garantiefall eintritt, brauchen wir den Kaufbeleg, um zu prüfen, ob die Informationen, die Sie uns gegeben haben, korrekt sind. Wenn Sie keinen gültigen Kaufbeleg vorlegen können, verlieren Sie dadurch Ihren Garantieanspruch.

Sie können unserem Kundendienst auch eine E-Mail an kundendienst-de@sharkninja.com schicken. Bitte fügen Sie auch hier eine Kopie Ihres Kaufbeleges bei und schildern Sie uns Ihren Garantiefall so detailliert wie möglich.

Wenn Sie uns mit einem Garantieanspruch kontaktieren, werden wir in erster Linie entsprechende Fehlerbehebungsmaßnahmen mit Ihnen durchführen und, je nach Ergebnis, den weiteren Verlauf mit Ihnen besprechen. In den meisten Fällen werden wir Ihnen Ersatzteile schicken oder Ihr Gerät komplett ersetzen, falls der Fehler nicht mit einem Ersatzteil gelöst werden kann.

Sie erhalten auch Online-Unterstützung unter www.sharkclean.eu.

Wie registriere ich meine Garantie?

Sie können Ihre Garantie innerhalb von 28 Tagen ab dem Kaufdatum online registrieren.

Um Zeit zu sparen, halten Sie bitte die folgenden Informationen zu Ihrem Gerät bereit:

- Modellnummer
- Seriennummer (falls verfügbar)
- Kaufdatum des Produkts (Kauf- oder Lieferbeleg)

Um sich zu registrieren, besuchen Sie bitte www.sharkclean.eu.

Welche Vorteile habe ich von der Registrierung meiner Garantie?

Die Registrierung der Garantie ist keine Voraussetzung für deren Geltendmachung. Wenn Sie Ihre Garantie aber registrieren, können Sie auch unseren Newsletter mit Tipps, Ratschlägen und Gewinnspielen abonnieren. Über den Newsletter erhalten Sie aktuelle Nachrichten zu neuen Technologien und Produkten von Shark. Wenn Sie Ihre Garantie online registrieren, erhalten Sie sofort eine Bestätigung, dass Ihre Daten bei uns eingegangen sind.

Details zu unserer Datenschutzrichtlinie finden Sie unter www.sharkclean.eu.

Was wird durch die Garantie abgedeckt?

Reparatur oder Ersatz Ihres Produkts (nach Wahl von uns), einschließlich aller Teile und der Arbeitszeit bei Konstruktions-, Material- und Verarbeitungsfehlern (inklusive Transport- und Versandkosten).

Was wird durch die Garantien nicht abgedeckt?

- Normaler Verschleiß.
- Versehentliche Beschädigungen, Fehler, verursacht durch fahrlässigen Gebrauch oder nachlässige Pflege, Fehlbedienung, Vernachlässigung, achtlose oder unsachgemäße Handhabung des Küchengerätes, die nicht in Übereinstimmung mit den Anweisungen in der mitgelieferten Bedienungsanleitung von Shark® zu Ihrem Gerät erfolgt.
- Gebrauch des Küchengerätes zu anderen Zwecken als dem normalen Gebrauch im Haushalt.
- Der Gebrauch von Teilen, die nicht in Übereinstimmung mit den Anweisungen in der Bedienungsanleitung montiert oder installiert wurden.
- Verwendung von Teilen und Zubehör, die keine Originalkomponenten von Shark® sind.
- Fehlerhafte Installation (außer, wenn die Installation von Shark durchgeführt wurde).
- Wenn Reparaturen oder Änderungen, die nicht von Shark und seinen Handelsvertretern oder Vertragshändlern, sondern von Dritten durchgeführt wurden, es sei denn, Sie können nachweisen, dass die Reparaturen oder Änderungen, die von anderen durchgeführt wurden, nicht mit dem Mangel zusammenhängen, für den Sie die erweiterte Garantie ausüben.

Was geschieht, wenn meine Garantie ausläuft?

Shark stellt keine Geräte her, die nur für eine begrenzte Zeit funktionieren. Wir wissen es zu schätzen, wenn Kunden ihr Küchengerät auch nach Ablauf der Garantiefrist reparieren lassen möchten. Bitte kontaktieren Sie in diesem Falle unsere Kundendienst-Helpline unter der Rufnummer 0800 000 9063, und fragen Sie nach unserem Kundenprogramm für abgelaufene Garantien.

Wo kann ich Originalersatzteile und Originalzubehör von Shark kaufen?

Ersatzteile und Zubehör von Shark werden von denselben Ingenieuren entwickelt, die auch Ihr Shark entwickelt haben. Die vollständige Palette der Ersatz- und Zubehörteile von Shark für alle Shark-Geräte finden Sie unter www.sharkclean.eu.

BITTE AUFMERKSAM DURCHLESEN UND ZUR INFORMATION AUFBEWAHREN.

Diese Anweisungen helfen Ihnen dabei, Ihren Shark AI Robot mit maximaler Leistung zu verwenden.

SharkNinja Europe Limited,
3150 Century Way,
Thorpe Park,
Leeds,
LS15 8ZB

SharkNinja Germany GmbH,
Rotfeder-Ring 9,
60327 Frankfurt am Main, Germany
sharkclean.eu

Die Abbildungen können vom tatsächlichen Produkt abweichen. Im ständigen Bemühen um die fortlaufende Verbesserung unserer Produkte behalten wir uns Änderungen der hierin enthaltenen Spezifikationen ohne Ankündigung vor.

IMPORTANT SAFETY INSTRUCTIONS

PLEASE READ CAREFULLY BEFORE USE • FOR HOUSEHOLD USE ONLY

⚠ WARNING

To reduce the risk of fire, electric shock, injury, or property damage:

CHILDREN OR ANIMALS SHOULD NOT BE LEFT UNATTENDED IN ANY ROOMS THAT THE ROBOTIC VACUUM HAS ACCESS TO DURING CLEANING.

LASER WARNING

THIS PRODUCT HAS A CLASS 1 LASER. ALWAYS TURN OFF THE POWER BEFORE LIFTING THE ROBOTIC VACUUM CLEANER OR PERFORMING ANY MAINTENANCE ON IT. DO NOT LOOK DIRECTLY INTO LASER.

IF THE CHARGING CABLE PLUG DOES NOT FIT FULLY INTO THE SOCKET, CONTACT A QUALIFIED ELECTRICIAN. DO NOT FORCE INTO SOCKET OR TRY TO MODIFY TO FIT.

GENERAL WARNINGS

When using an electrical appliance, basic precautions should always be followed, including the following:

1. This appliance consists of a Wet/Dry Robot Floor Cleaner vacuum and charging dock with power supply. These components contain electrical connections, electrical wiring, and moving parts that potentially present risk to the user.
2. Before each use, carefully inspect all parts for any damage. If a part is damaged, discontinue use.
3. Use only identical replacement parts. See replacement accessories page of this booklet.
4. This Wet/Dry Robot Floor Cleaner contains no serviceable parts.
5. Use only as described in this manual. DO NOT use Wet/Dry Robot Floor Cleaner for any purpose other than those described in this manual.
6. With exception of filters, dust cups and pads, **DO NOT** expose any parts of the Wet/ Dry Robot Floor Cleaner to water or other liquids.
7.  **DO NOT put hands into any opening in the dock or robot.**

USE WARNINGS

8. This product has a Class 1 Laser. Always turn off the power before lifting the robotic vacuum cleaner or performing any maintenance on it.
9. **DO NOT** look directly into laser.
10. Always turn off the robotic vacuum cleaner before inserting or removing the filter, dustbin, or fluid reservoir.
11. **DO NOT** handle plug, charging dock, charging cable, or Wet/Dry Robot Floor Cleaner with wet hands. Cleaning and user maintenance must not be done by children without supervision
12. Children should **NOT** play with the appliance.
13. This appliance can be used by children aged from 8 years and above and persons with reduced physical, sensory, or mental capabilities or lack of experience and knowledge if they

have been given supervision or instruction concerning use of the appliance in a safe way and understand the hazards involved.

14. **DO NOT** use the robot without the dustbin, filter, and fluid reservoir in place.
15. **DO NOT** damage the charging cord:
 - a) **DO NOT** pull or carry charging dock by the cord or use the cord as a handle.
 - b) **DO NOT** unplug by pulling on cord. Grasp the plug, not the cord.
 - c) **DO NOT** close a door on the cord, pull the cord around sharp corners, or leave the cord near heated surfaces.
 - d) The supply cord cannot be replaced. If the cord is damaged the appliance should be scrapped.
16. **DO NOT** put any objects into nozzle or accessory openings. **DO NOT** use with any opening blocked; keep free of dust, lint, hair, and anything that may reduce airflow.
17. **DO NOT** use if Wet/Dry Robot Floor Cleaner airflow is restricted. If the air paths become blocked, turn the vacuum cleaner off and remove all obstructions before turning on the unit again.
18. Keep nozzle and all vacuum openings away from hair, face, fingers, uncovered feet, or loose clothing.
19. **DO NOT** use if Wet/Dry Robot Floor Cleaner is not working as it should, or has been dropped, damaged, left outdoors, or dropped into water.
20. **DO NOT** place vacuum cleaner on unstable surfaces.
21. **DO NOT** use to pick up:
 - a) Liquids.
 - b) Large objects.
 - c) Hard or sharp objects (glass, nails, screws, or coins).
 - d) Large quantities of dust (drywall dust, fireplace ash, or embers.)
 - e) DO NOT use as an attachment to power tools for dust collection.
 - f) Smoking or burning objects (hot coals, cigarette butts, or matches).

g) Flammable or combustible materials (lighter fluid, petrol, or kerosene).

h) Toxic materials (chlorine bleach, ammonia, or drain cleaner).

i) Toxic materials (high concentrations of chlorine bleach liquid, high concentrations of ammonia, or drain cleaning solution).

22. DO NOT use in the following areas:

- a) Outdoor areas near fireplaces with unobstructed entrances
- b) Spaces that are enclosed and may contain explosive or toxic fumes or vapors (lighter fluid, petrol, kerosene, paint, paint thinners, mothproofing substances, or flammable dust
- c) In an area with a space heater
- d) Near fireplaces with unobstructed entrances.

23. Turn off the Wet/Dry Robot Floor Cleaner before any adjustment, cleaning, maintenance or troubleshooting. Note: in the OFF (O) position, the robot still uses a small amount of power.

24. Allow all filters to air-dry completely before reinstalling them to prevent liquid from being drawn into electric parts.

25. **DO NOT** modify or attempt to repair the robotic vacuum cleaner or the battery yourself, except as indicated in this Owner's Guide. **DO NOT** use the vacuum if it has been modified or damaged.

26. Remove all spilled or leaked liquid from the dock landing mat, base or floor, as it could lead to risk of electrical shock.

27. When refilling the reservoir, check for leaks, as pooled liquids are a slipping hazard and may cause electrical shock. If the reservoir is damaged, it must be replaced.

28. Use caution walking on mopped floors, as they may be slippery while damp.

29. **DO NOT** use any household cleaners (all-purpose cleaners, glass cleaners, bleach) on any of the polished high gloss surfaces on the docking station or robot vacuum cleaner as they contain chemicals that may damage these surfaces. Instead use a cloth dampened with water to gently clean.

30. To minimise the risk of the robot traveling beyond an unsafe boundary (stair or cliff edges, fireplaces, water hazards), establish these areas as no-go zones using the mapping feature in the SharkClean mobile app. Upon setting the boundary, run the vacuum and visually confirm that the settings effectively prevent the robot from passing beyond the set boundary. Adjust settings as necessary. For nonapp users, use a boundary to block off an unsafe boundary.

BATTERY USE

31. The battery is the power source for the vacuum. Carefully read and follow all charging instructions.

32. To prevent unintentional starting, ensure the vacuum is powered off before picking it up or carrying it. **DO NOT** carry the appliance with your finger on the power switch.

33. Use ONLY the Shark® charging dock XDKRV2600WFEU and use only battery RVBAT850A. Use of batteries or battery chargers other than those indicated may create a risk of fire.

34. Keep the battery away from all metal objects such as paper clips, coins, keys, nails, or screws. Shorting the battery terminals together increases the risk of fire or burns.

35. Under abusive conditions, liquids may be ejected from the battery. Avoid contact with this liquid, as it may cause irritation or burns. If contact occurs, flush with water. If liquid contacts eyes, seek medical help.

36. Robotic vacuum cleaner should not be stored, charged, or used at temperatures below 50°F (10°C) or above 104°F (40°C). Ensure the battery and vacuum have reached room temperature before charging or use. Exposing the robot or battery to temperatures outside of this range may damage the battery and increase the risk of fire.

37. **DO NOT** expose the Wet/Dry Robot Floor Cleaner or battery to fire or temperatures above 130°C (265°F) as it may cause explosion.

NO-GO ZONES AND BOTBOUNDARY STRIPS

38. **DO NOT** put BotBoundary strips underneath carpet or rugs.

39. **DO NOT** place BotBoundary strips on top of one another.

40. Always use no-go zones or Bot-Boundary strips around reflective flooring and surfaces.

41. No-go zones or BotBoundary strips should always be used near carpeted stairs.

42. **DO NOT** use no-go zones or Bot-Boundary strips within 3 metres of the dock.

43. For your robot's cliff sensors to work properly, all runners, rugs, carpets, or small thresholds (like child gates) must be 20 centimetres from any stairs (or must be continuous and extend over the edge of the stairs). If a runner, rug, carpet, or small threshold that is less than 20 centimetres from the stairs cannot be moved, you must use a no-go zone or a BotBoundary strip to block off the stairs.

SAVE THESE INSTRUCTIONS

For the latest warnings and cautions, go to www.sharkclean.co.uk/robothelp

Please be sure to read the online Shark® Owner's Guide prior to using your robot.

Shark

MATRIX ROBOT

2-in-1

QUICK START GUIDE

DOWNLOAD THE SHARKCLEAN APP



Scan QR code with your phone's camera to quickly find and download the app

END-USER LICENSE AGREEMENT FOR SHARKNINJA SOFTWARE

SharkClean.co.uk/EULA

sharkclean.eu

GETTING THE MOST OUT OF YOUR ROBOT

To get the best experience, download the SharkClean app and follow the tips below.



- Before each clean, clear cords and remove small objects like clothing or toys that are less than 11.5cm tall.
- Open interior doors in rooms you want your robot to clean.

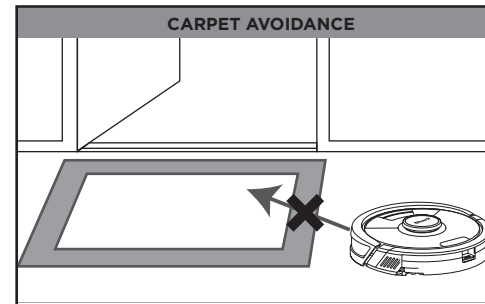

When your home map is set up, you can use the app to identify carpets and rugs so the robot can avoid them when it mops. If rugs are blocking your robot's path to another room in mopping mode, you may need to move them.

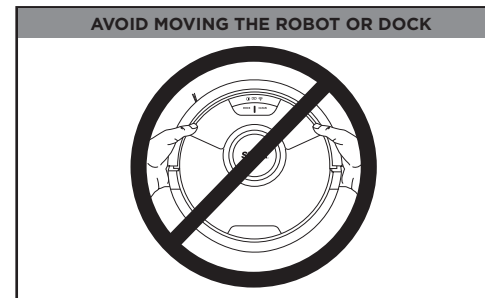

While your robot is cleaning, do not pick it up and move it, or move the charging dock—this will impact the robot's ability to map your home.



- For a constant state of clean, set up a whole-home cleaning schedule in the app.
- Use the interactive home map for an even more customizable clean.

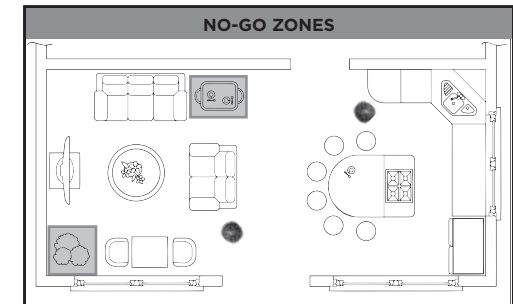

Create no-go zones in the app to keep your robot out of the areas you would like it to avoid:

- Near power cords or phone chargers.
- In front of high thresholds.

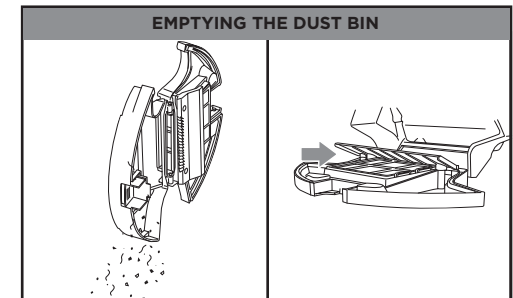

During the first few weeks of use, the dust bin will need to be emptied more frequently, as the robot cleans areas that were previously hard to reach. Empty debris and dust into trash. Remove any debris between the filter and the plastic shield.

SETUP

STEP 1 PREP THE ROBOT

Side Brush

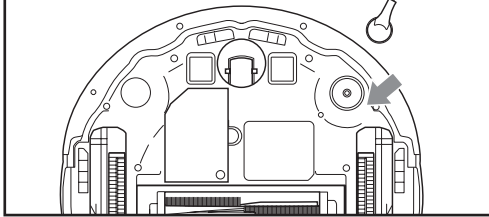

- Remove protective film from robot and dock.
- Attach side brush.

STEP 2 SET UP THE DOCK

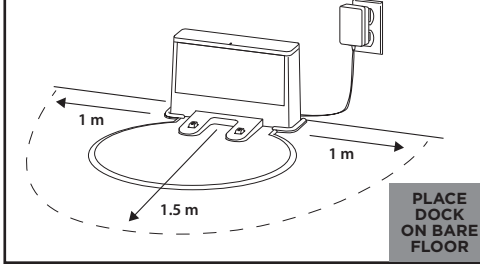

PLACE DOCK ON BARE FLOOR

- Find a **permanent location** for the dock in a spot with a strong Wi-Fi signal.
- Place the dock on bare floor, away from rugs or carpets, with its back against the wall.
- Attach the landing mat to the bottom of the dock.
- Plug in the dock. The indicator light will illuminate green when the dock has power.

STEP 3 TURN ON AND CHARGE ROBOT

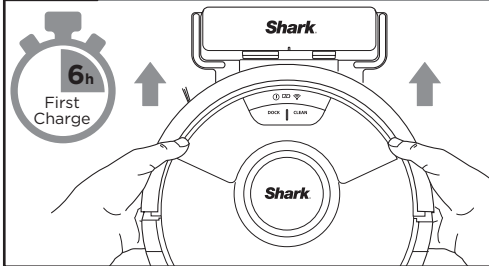

- To **turn on the robot**, press the DOCK button for 5 to 7 seconds until the lights illuminate on the robot.
- To charge, place the robot on the dock's charging contacts. It may take up to 6 hours to charge completely.

CAN'T CONNECT TO WI-FI?



Restart your phone

- Turn off phone, wait a few minutes, then turn it back on and connect to Wi-Fi.

Reboot your robot

- Take robot off dock and press and hold down the CLEAN button on the robot for 12 seconds. Turn your robot back on by placing it on the dock.

Reboot your router

- Unplug the router power cable for 30 seconds, then plug it back in. Allow several minutes for your router to reboot completely.

STEP 4 DOWNLOAD THE APP

SharkClean App Features

- ✓ Precision Home Mapping
- ✓ Room Select
- ✓ Spot Cleaning
- ✓ No Go Zones
- ✓ Scheduling
- ✓ Carpet Zones



Search "SharkClean" in the app store or scan the QR code on the front cover to download the app.

Questions? Steps if You're Stuck:

Having trouble connecting to your robot? For how-to videos, FAQs, troubleshooting, and tips & tricks visit: sharkclean.eu.

For full instruction booklet visit: qr.sharkclean.com/ or <https://qr.sharkclean.com/RV2620EU> or **SCAN HERE USING YOUR SMARTPHONE CAMERA**



- To use the app, your phone must be connected to a 2.4 GHz network. The app will not work on a 5 GHz network.
- **DO NOT** use a VPN or a proxy server.
- Make sure Wi-Fi isolation is turned off on the router.

BEFORE YOU CLEAN

Your robot will need to complete an Explore Run without the mopping Module attached to create a map of your home.

In the Explore Run, your robot will wander around your home as it creates a map.

After this run, you can create Carpet Zones in the areas of your home that you want to the robot to avoid while mopping. If you do not want to set up Carpet Zones, or do not have carpets or rugs in your home, you can skip this step.

Now you're ready to clean.

INTERACTIVE MAP WITH CARPET ZONES

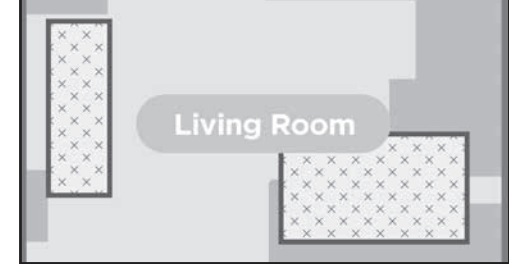

HOW TO SET UP MOPPING MODE



Attach the fluid mopping Module to your robot to enter **Mopping Mode**. In this mode, your robot will vacuum and mop simultaneously.

ATTACH MOPPING PAD

- Insert the flat edge of the pad through the slot in the mopping Module.
- Secure to the back of the mopping Module.

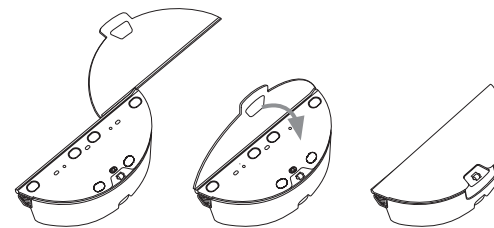

FILL MOPPING MODULE

- Fill with water to the water line.

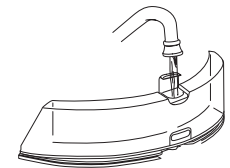

INSERT MOPPING MODULE INTO ROBOT

- Firmly push the mopping Module into the back of the robot. (Do not remove the dust bin.)
- When properly inserted, the mopping Module will click securely into place.

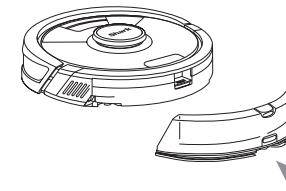

- **Your robot is ready to simultaneously vacuum and mop your hard floors.**

REMOVE MOP ACCESSORIES AFTER USE

- Press the release button at the fill port and slide out the mopping Module.
- Pour out the water.
- Remove the pad and follow the care instructions on the back of the pad.

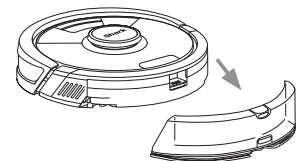

TWO (2) YEAR LIMITED GUARANTEE RV2620WDEU

When a consumer buys a product in Europe, they get the benefit of legal rights relating to the quality of the product (your “statutory rights”).

You can enforce these rights against your retailer. However, at Shark® we are so confident about the quality of our products that we give the product owner an additional manufacturer’s guarantee of two years. These terms and conditions relate to our manufacturer’s guarantee only - your statutory rights are unaffected.

The conditions below describe the prerequisites and scope of our guarantee. They do not affect your statutory rights or the obligations of your retailer and your contract with them.

Shark® Guarantees

A household appliance like a Robot Vacuum constitutes a sizeable investment. Your new machine needs to work properly for as long as possible. The guarantee it comes with is an important consideration - and reflects how much confidence the manufacturer has in its product and manufacturing quality.

Every Shark® machine comes with a free parts and labour guarantee. Our customer service helpline (0800 862 0453) is open from 9.00am to 6.00pm Monday - Friday. It’s free to call, and you’ll be put straight through to a Shark® representative. You’ll also find online support at www.sharkclean.eu.

How do I register my extended Shark® guarantee?

You can register your guarantee online within 28 days of purchase. To save time, you’ll need the following information about your machine:

- Date you purchased the machine (receipt or delivery note).

To register online, please visit www.Sharkclean.eu/uk/register-guarantee. Products purchased directly from Shark® are automatically registered.

What is covered by the free Shark® guarantee?

Repair or replacement (at Shark’s discretion) of your Shark® machine, including all parts and labour. A Shark® guarantee is in addition to your legal rights as a consumer.

What are the benefits of registering my free Shark® guarantee?

When you register your guarantee we’ll have your details to hand if we ever need to get in touch. If you further agree to receive communications from us, you can also receive tips and advice on how to get the best out of your Shark® Robot Vacuum and hear the latest news about new Shark® technology and launches.

If you register your guarantee online, you’ll get instant confirmation that we’ve received your details.

How long are new Shark® machines guaranteed for?

Our confidence in our design and quality control means that your new Shark® Robot Vacuum is guaranteed for two years.

Where can I buy genuine Shark® spares and accessories?

Shark® spares and accessories are developed by the same engineers who developed your Shark® Robot Vacuum. You’ll find a full range of Shark® spares, replacement parts and accessories for all Shark® machines at www.sharkclean.eu.

Please remember that damage caused by use of non-Shark® spares is not covered under your guarantee.

What is not covered by the free Shark® guarantee?

1. Normal wear and tear of wearable parts, which require regular maintenance and/or replacement to ensure the proper functioning of your unit, are not covered by this guarantee. Replacement parts are available for purchase at sharkclean.eu.
2. Any unit that has been tampered with or used for commercial purposes.

3. Accidental damage and faults caused by negligent use or care, misuse, neglect, careless operation or handling of the Robot Vacuum which is not in accordance with this Shark® Instruction booklet supplied with your machine.
4. Use of parts not assembled or installed in accordance with these instructions.
5. Faulty installation (except where installed by Shark®).
6. Repairs or alterations carried out by parties other than Shark® or its agents.

PLEASE READ CAREFULLY AND KEEP FOR FUTURE REFERENCE.

These instructions are designed to help you keep your Shark AI Robot running at peak performance.

SharkNinja Europe Limited,
3150 Century Way,
Thorpe Park,
Leeds,
LS15 8ZB

SharkNinja Germany GmbH,
Rotfeder-Ring 9,
60327 Frankfurt am Main, Germany
sharkclean.eu

Illustrations may differ from actual product. We are constantly striving to improve our products; therefore the specifications contained herein are subject to change without notice.

INSTRUCCIONES DE SEGURIDAD IMPORTANTES

LEER ATENTAMENTE ANTES DEL USO • PARA USO EXCLUSIVAMENTE DOMÉSTICO

⚠ ADVERTENCIA

Para reducir el riesgo de incendio, descarga eléctrica, lesiones o daños materiales, sigue estas instrucciones:

NO DEJES A LOS NIÑOS O ANIMALES SIN VIGILANCIA EN UNA HABITACIÓN A LA QUE TENGA ACCESO EL ROBOT ASPIRADOR CUANDO ESTÁ LIMPIANDO.

ADVERTENCIA SOBRE EL LÁSER

ESTE PRODUCTO TIENE UN LÁSER DE CLASE 1. DESCONECTA SIEMPRE EL ROBOT ASPIRADOR ANTES DE LEVANTARLO O DE LLEVAR A CABO CUALQUIER TAREA DE MANTENIMIENTO. NO MIRES DIRECTAMENTE AL LÁSER.

SI EL CABEZAL DE CARGA NO ENCAJA EN EL ENCHUFE, CONTACTA CON UN ELECTRICISTA CUALIFICADO. NO LO FUERCES EN LA TOMA DE CORRIENTE NI TRATES DE MODIFICARLO PARA QUE ENCAJE.

ADVERTENCIAS GENERALES

El uso de aparatos eléctricos hace conveniente tomar en todo momento precauciones básicas, incluidas las siguientes:

- Este producto consiste en un robot aspirador y mopa y una base de carga con fuente de alimentación. Estos componentes contienen conexiones eléctricas, cableado eléctrico y piezas móviles que constituyen un riesgo para el usuario.
- Antes de usar el producto, inspecciona minuciosamente todas las piezas por si presentasen daños. Si alguna pieza está dañada, no sigas utilizando el producto.
- Utiliza exclusivamente recambios idénticos. Consulta la página de accesorios y recambios de esta guía.
- Este robot aspirador y mopa no contiene ninguna pieza reparable.
- Utiliza el producto exclusivamente como se indica en este manual. **NO** utilices el robot aspirador para fines que no sean los que se describen en este manual.
- A excepción de los filtros, los depósitos de polvo y las almohadillas, **NO** pongas en contacto con agua u otros líquidos ninguna pieza del robot aspirador.
-  **NO metas las manos en ninguna abertura de la base ni del robot.**

ADVERTENCIAS DE USO

- Este producto tiene un láser de clase 1. Desconecta siempre el robot aspirador antes de levantarlo o de llevar a cabo cualquier tarea de mantenimiento.
- NO** mires directamente al láser.
- Apaga siempre el robot aspirador antes de insertar o extraer el filtro, el depósito de polvo o el depósito de líquido.
- NO** manipules el enchufe, la base de carga, el cargador ni el robot aspirador con las manos mojadas. Los niños no deben realizar la limpieza y el mantenimiento sin supervisión.
- Los niños **NO** deben jugar con este producto.
- Este producto pueden utilizarlo menores a partir de ocho años de edad; personas en situación de discapacidad física, sensorial o intelectual; o personas que carezcan de experiencia y conocimientos, siempre que lo hagan bajo

supervisión o hayan recibido instrucciones para utilizar el producto en condiciones de seguridad y entiendan los riesgos asociados.

- NO** utilices el robot aspirador sin haber colocado antes el depósito de polvo, el filtro y el depósito de líquido en su sitio.
- NO** causes daños en el cable de carga:
 - NO** tires del cable para desplazar la base de carga ni lo utilices como mango.
 - NO** tires del cable para desenchufar el producto. Agarra el enchufe, no el cable.
 - NO** cierres una puerta con el cable entre medias, no tires del cable sobre bordes afilados ni lo dejes sobre superficies calientes.
 - El cable de alimentación **NO** se puede cambiar. Si el cable está dañado, el producto debe desecharse.
- NO** introduzcas ningún objeto en las aberturas del cabezal o de los accesorios. **NO** utilices el producto si hay alguna abertura obstruida; mantén las aberturas libres de polvo, pelusa, cabellos y todo lo que pueda reducir el flujo de aire.
- NO** utilices el robot aspirador si el flujo de aire es escaso. Si los conductos de aire están obstruidos, apaga la aspiradora y retira cualquier obstrucción antes de volver a encender la unidad.
- Mantén el cabezal y todas las aberturas de la aspiradora alejados del cabello, la cara, los dedos, los pies descalzos y la ropa suelta.
- NO** utilices el robot aspirador si no funciona correctamente, o si se ha caído, ha sufrido daños, se ha dejado a la intemperie o se ha sumergido en agua.
- NO** pongas la aspiradora sobre superficies inestables.
- NO** lo uses para recoger:
 - Líquidos.
 - Objetos grandes.
 - Objetos duros o afilados (vidrio, clavos, tornillos o monedas).
 - Grandes cantidades de polvo (polvo de yeso, cenizas de chimeneas o brasas).
 - NO** lo utilices como accesorio de herramientas eléctricas para la recolección de polvo.
 - Objetos humeantes o ardientes (carbón

caliente, colillas de cigarrillos o cerillas).

- Materiales inflamables o combustibles (líquido para mecheros, gasolina o queroseno).
 - Materiales tóxicos (lejía, amoniaco o limpiatuberías).
 - Materiales tóxicos (altas concentraciones de lejía, altas concentraciones de amoniaco o solución limpiatuberías).
- NO** lo uses en las siguientes áreas:
 - Áreas al aire libre cerca de chimeneas con accesos abiertos.
 - Espacios cerrados que puedan contener gases o vapores explosivos o tóxicos (líquido para macheros, gasolina, queroseno, pintura, disolventes de pintura, sustancias antipollas o polvo inflamable).
 - En un área con un calentador.
 - Cerca de chimeneas con accesos abiertos.
 - Apaga el robot aspirador antes de realizar cualquier tarea de ajuste, limpieza, mantenimiento o resolución de problemas. Advertencia: en la posición OFF (O) de apagado, el robot aún sigue consumiendo una pequeña cantidad de electricidad.
 - Deja que todos los filtros se sequen completamente al aire antes de volver a instalarlos para evitar que entre líquido en los componentes eléctricos.
 - NO** alteres ni intentes reparar el robot aspirador ni la batería tú mismo, a excepción de las indicaciones que aparecen en esta guía del usuario. **NO** utilices la aspiradora si se ha alterado o dañado.
 - Elimina cualquier tipo de líquido derramado de la alfombrilla de la base de carga, de la base o del suelo ya que podría causar un cortocircuito.
 - Cuando rellenes el depósito, revisa que no haya fugas, ya que los líquidos derramados pueden provocar resbalones o causar un cortocircuito. Si el depósito está dañado, hay que sustituirlo.
 - Ten cuidado al caminar por suelos fregados, ya que pueden ser resbaladizos mientras están húmedos.
 - NO** uses limpiadores domésticos (detergentes multiusos, limpiacristales, lejía) en ninguna de las superficies pulidas de alto brillo de la estación de acoplamiento ni del robot aspirador, ya que contienen sustancias químicas que pueden dañarlas. En su lugar, usa un paño humedecido con agua para limpiarlas suavemente.
 - Para minimizar el riesgo de que el robot se desplace más allá de una zona peligrosa (bordes de escaleras, desniveles, chimeneas, zonas con agua), establece estas áreas como "zonas restringidas" utilizando la función de mapeo en la aplicación móvil SharkClean. Al establecer límites, pon la aspiradora a funcionar y confirma visualmente que los ajustes evitan de manera efectiva que el robot vaya más allá de los límites establecidos. Ajusta la configuración según sea necesario. Para los usuarios que no utilizan la aplicación, recomendamos usar una barrera física para bloquear las zonas peligrosas.

USO DE LA BATERÍA

- Esta aspiradora recibe alimentación por medio de la batería. Lee y sigue cuidadosamente todas las instrucciones de carga.
- Para evitar que la aspiradora se ponga en marcha accidentalmente, asegúrate de que esté apagada antes de cogerla o transportarla. **NO** transportes el producto con el dedo sobre el interruptor.
- Utiliza SOLAMENTE la base de carga Shark® XDKRV2600WFEU y la batería RVBAT850A. El uso de otras baterías u otros cargadores de baterías puede suponer un riesgo de lesiones e incendio.
- Mantén la batería alejada de objetos metálicos como clips, monedas, llaves, clavos o tornillos. El cortocircuito de los terminales de la batería aumenta el riesgo de incendio o quemaduras.
- En caso de uso abusivo, la batería puede expulsar líquidos. Evita el contacto con el líquido, ya que puede provocar irritaciones o quemaduras. Si se produce contacto, enjuágate con agua. Si el líquido entra en contacto con los ojos, busca ayuda médica.
- No debes almacenar, cargar ni utilizar el robot aspirador a temperaturas inferiores a 10 °C ni superiores a 40 °C. Asegúrate de que la batería y la aspiradora hayan alcanzado la temperatura ambiente antes de cargarla o utilizarla. Exponer el robot o la batería a temperaturas que no estén comprendidas dentro del rango especificado podría dañar la batería y aumentar el riesgo de incendio.
- NO** expongas el robot aspirador ni la batería al fuego ni a temperaturas superiores a 130 °C, ya que podrían explotar.

ZONAS RESTRINGIDAS Y CINTAS BOTBOUNDARY

- NO** coloques cintas BotBoundary bajo alfombras o moquetas.
- NO** coloques cintas BotBoundary encima de otras.
- Configura siempre zonas restringidas o usa cintas BotBoundary alrededor de suelos y superficies reflectantes.
- Se deben usar siempre zonas restringidas o cintas BotBoundary cerca de escaleras enmoquetadas.
- NO** utilices zonas restringidas o cintas BotBoundary a menos de 3 m de la base de carga.
- Para que los sensores de desnivel del robot funcionen correctamente, todas las pasilleras, alfombras, moquetas o pequeños umbrales (como barreras infantiles) deben estar al menos a 20 cm de cualquier escalera (o extenderse más allá del borde de las escaleras). Si una pasillera, alfombra, moqueta o pequeño umbral está a menos de 20 cm de las escaleras y no se puede mover, debes usar una zona restringida o una cinta BotBoundary para bloquear las escaleras.

GUARDA ESTAS INSTRUCCIONES

Para conocer las advertencias y precauciones más recientes, visita www.sharkclean.eu/robothelp

Lee la guía del usuario de Shark® en línea antes de usar el robot.

Shark

MATRIX ROBOT

2 en 1

GUÍA DE INICIO RÁPIDO

DESCARGA LA APLICACIÓN
SHARKCLEAN



Escanea el código QR con la cámara de tu teléfono para buscar y descargar rápidamente la aplicación.

ACUERDO DE LICENCIA DE USUARIO FINAL DEL SOFTWARE DE SHARKNINJA

SharkClean.es/EULA

sharkclean.eu

APROVECHA AL MÁXIMO TU ROBOT

Para sacarle todo el partido a tu robot, descarga la aplicación SharkClean y sigue estos consejos.



- Antes de cada limpieza, retira los cables y los objetos pequeños de menos de 8 cm de altura, como ropa o juguetes.
- Abre las puertas de las estancias que quieras que limpie el robot.

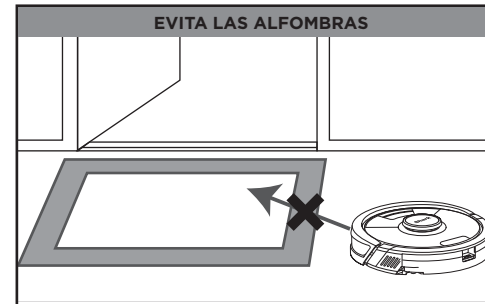

Una vez configurado el mapa de tu casa, puedes usar la aplicación para identificar moquetas y alfombras y así el robot las evitará al fregar. Si hay alfombras bloqueando el paso del robot a otra habitación en el modo mopa, tendrás que moverlas.

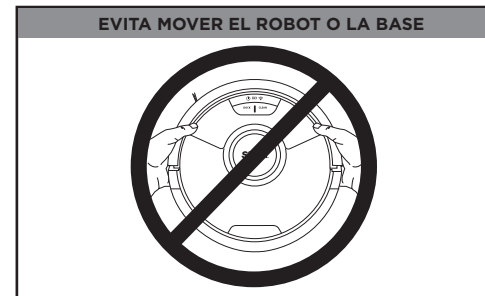

Cuando el robot esté limpiando, no lo levantes ni lo traslades y tampoco muevas la base de carga, ya que podría desorientarse en el mapa de tu casa.



- Para evitar que aparezca la suciedad, configura un horario para limpiar toda la casa.
- Utiliza el mapa interactivo de la casa para personalizar aún más la limpieza.



Creas zonas restringidas en la aplicación para que tu robot no se desplace a las áreas que quieras evitar:

- Cerca de cables o cargadores de teléfono.
- Delante de bordes altos.

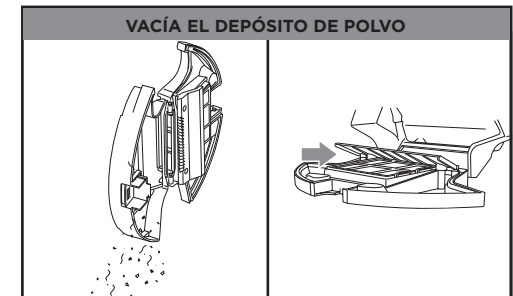

Durante las primeras semanas de uso, se deberá vaciar el depósito de polvo con más frecuencia, ya que el robot limpiará zonas que antes eran de difícil acceso. Vacía la suciedad y el polvo en un cubo de basura. Elimina cualquier suciedad entre el filtro y la estructura de plástico.

INSTALACIÓN

PASO 1 PREPARA EL ROBOT

Cepillo lateral.....

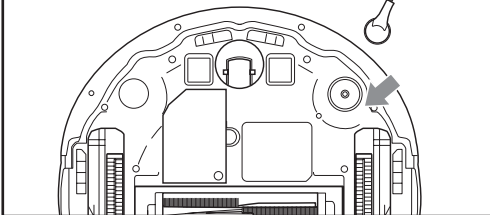

- Retira el film protector del robot y de la base de carga.
- Coloca los cepillos laterales.

PASO 2 COLOCA LA BASE DE CARGA

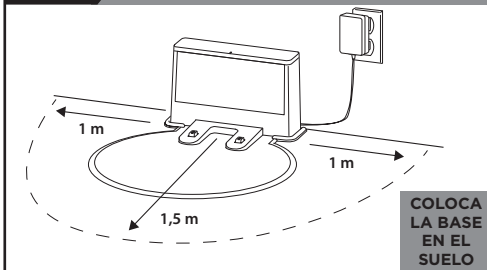

COLOCA LA BASE EN EL SUELO

- Elige una **ubicación permanente** para la base en un lugar con una buena señal wifi.
- Coloca la base en el suelo despejado, lejos de alfombras, con la parte trasera contra la pared.
- Coloca la alfombrilla en la parte inferior de la base.
- Enchufa la base. El indicador luminoso se iluminará en verde cuando la base reciba alimentación.

PASO 3 ENCIENDE Y CARGA EL ROBOT

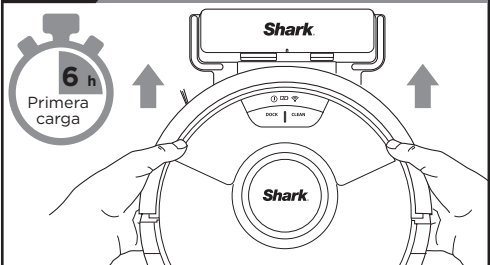

- **Para encender el robot**, pulsa el botón de DOCK durante 5-7 segundos hasta que las luces del robot se iluminen.
- Para cargarlo, colócalo sobre los contactos de carga de la base. La batería puede tardar hasta 6 horas en cargarse totalmente.

¿NO PUEDES CONECTARLO A LA WIFI?



Reinicia tu teléfono

- Apaga el teléfono, espera unos minutos y vuelve a encenderlo para conectarlo a la wifi.

Reinicia tu robot

- Retira el robot de la base y mantén presionado el botón CLEAN (LIMPIAR) del robot durante 12 segundos. Vuelve a encender tu robot colocándolo en la base.

Reinicia tu router

- Desenchufa el cable de alimentación del router durante 30 segundos y luego vuelve a enchufarlo. Espera unos minutos hasta que tu rúter se reinicie completamente.

PASO 4 DESCARGA LA APLICACIÓN

Funciones de la aplicación SharkClean

- ✓ Mapeo preciso del hogar
- ✓ Selección de habitación
- ✓ Limpieza localizada
- ✓ Zonas restringidas
- ✓ Programación
- ✓ Zonas de alfombras



Busca "SharkClean" en App Store o escanea el código QR de la portada de esta guía para descargar la aplicación.



¿Alguna pregunta? Pasos fáciles por si se atasca: ¿Tiene problemas con la conexión de su robot? Para ver vídeos, preguntas frecuentes, consejos y trucos visita: sharkclean.eu. para obtener un folleto de instrucciones completo visita: <https://qr.sharkclean.com/>

RV2620EU o ESCANEE ESTE CÓDIGO CON LA CÁMARA DE SU SMARTPHONE

- Para usar la aplicación, tu teléfono debe estar conectado a una red de 2,4 GHz. La aplicación no funcionará en una red de 5 GHz.
- **NO** utilices una VPN ni un servidor proxy.
- Asegúrate de que el aislamiento wifi del router esté apagado.

ANTES DE LIMPIAR

El robot tiene que hacer un recorrido de exploración sin el módulo de mopa para crear un mapa de tu casa.

Durante el recorrido de exploración, el robot se desplazará por tu casa mientras crea un mapa.

Una vez finalizado el recorrido, puedes crear zonas de alfombras en las áreas de tu casa que quieres que el robot evite al fregar. Si no quieres configurar zonas de alfombras o no tienes moquetas ni alfombras en tu casa, puedes omitir este paso.

Ya tienes todo listo para limpiar.

MAPA INTERACTIVO CON ZONAS DE ALFOMBRAS



CÓMO PREPARAR EL MODO FREGADO



Acopla el depósito de líquido al robot para utilizarlo en el **modo fregado**. En este modo, tu robot aspirará y fregará a la vez.

COLOCA LA ALMOHADILLA DE LA FREGADO

- Inserta el borde plano de la almohadilla en la ranura del módulo de fregado.
- Fijala a la parte trasera del módulo de fregado.

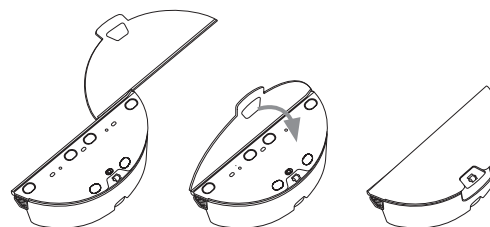

LLENA EL DEPÓSITO DE LÍQUIDO

- Llena el depósito con agua hasta la línea indicada.

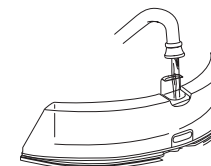

INSERTA EL MÓDULO DE FREGADO EN EL ROBOT

- Acopla firmemente el módulo de fregado en la parte posterior del robot (no retires el depósito de polvo).
- Cuando se inserta correctamente, se oye un clic al encajar el módulo de fregado.

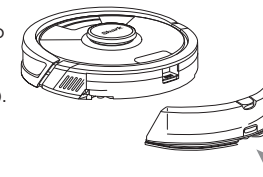

- **Tu robot está listo para aspirar y fregar suelos simultáneamente.**

RETIRA LOS ACCESORIOS DE LA FREGADO DESPUÉS DE USARLOS

- Pulsa el botón de desenganche en el puerto de llenado y extrae el módulo de fregado.
- Desecha la agua.
- Retira la fregona y sigue las instrucciones de mantenimiento que figuran en la parte trasera de la misma fregona.

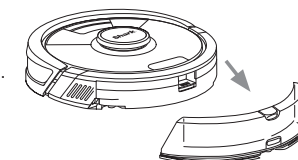

GARANTÍA LIMITADA DE DOS (2) AÑOS RV2620WDEU

Cuando una persona adquiere un producto en el España, está amparada por derechos legales en lo que respecta a la calidad de dicho producto. Puedes hacer valer esos derechos ante tu proveedor. Sin embargo, en Shark® estamos tan seguros de la calidad de nuestros productos que damos al propietario del producto una garantía del fabricante de dos años. Estos términos y condiciones se aplican solamente a la garantía del fabricante; tus derechos legales no se verán afectados.

A continuación, se detallan los requisitos previos y el alcance de nuestra garantía. Dichas condiciones no afectan a tus derechos legales, a las obligaciones de tu proveedor ni a los acuerdos que hayas estipulado con él.

Garantías de Shark®

Adquirir un robot aspirador supone una inversión considerable. El nuevo aparato debe funcionar correctamente el mayor tiempo posible.

La garantía que lo acompaña es un compromiso importante y refleja el grado de confianza del fabricante en la calidad de sus productos.

Todos los aparatos Shark® están respaldados por una garantía gratuita contra defectos de materiales o mano de obra. Nuestro servicio de asistencia telefónica (900 839 453) está operativo de lunes a viernes, de 09:00 a 18:00 h. La llamada es gratuita y te permitirá ponerte en contacto directo con un representante de Shark®. También puedes obtener asistencia en línea en www.sharkclean.eu

¿Cómo debo registrar mi garantía ampliada Shark®?

Puedes registrar tu garantía en línea en un plazo de 28 días a partir de la fecha de compra. Para ahorrar tiempo, te informamos de que necesitarás los siguientes datos de tu máquina:

- Fecha de compra (factura, recibo o albarán).

Para registrarte en línea, visita www.Sharkclean.eu/uk/register-guarantee. Los productos adquiridos directamente a Shark® se registran Automáticamente

¿Qué cubre la garantía gratuita Shark®?

Reparación o sustitución de tu producto Shark® (a discreción del fabricante), incluyendo todas las piezas y la mano de obra. La garantía Shark® es adicional a tus derechos legales como consumidor.

¿Cuáles son los beneficios de registrar mi garantía gratuita Shark®?

Al registrarte, nos permites disponer de tus datos por si necesitamos contactar contigo. Si aceptas que te enviemos comunicaciones, también puedes recibir consejos para optimizar el uso de tu robot aspirador Shark® e información sobre nuevos lanzamientos y tecnologías Shark®.

Si registras tu garantía en línea, recibirás inmediatamente la confirmación de que hemos recibido tus datos.

¿Cuánto duran las garantías de los productos nuevos de Shark®?

Nuestra confianza en nuestro diseño y control de calidad significa que tu nuevo robot aspirador Shark® está garantizado por un total de dos años.

¿Dónde puedo adquirir recambios y accesorios originales Shark®?

Los recambios y accesorios Shark® están diseñados por los mismos ingenieros que desarrollan tu robot aspirador Shark®. Encontrarás una gama completa de recambios, piezas de repuesto y accesorios para todos productos de Shark® en www.sharkclean.eu.

Recuerda que la garantía no cubre los daños causados por el uso de recambios que no sean de Shark®.

¿Qué aspectos no cubre la garantía gratuita Shark®?

1. El desgaste normal de las piezas que requieren un mantenimiento o una sustitución regulares para garantizar el correcto funcionamiento de tu unidad no está cubierto por esta garantía. Las piezas de recambio están disponibles para su compra en www.sharkclean.eu.
2. Cualquier unidad que haya sido manipulada o utilizada con fines comerciales.

3. Daños accidentales y fallos debidos a uso o mantenimiento incorrecto, descuido, maniobras imprudentes o manipulación del robot aspirador que no respete lo indicado en este folleto de instrucciones de Shark® suministrado con el aparato.

4. Montaje de componentes o accesorios en contradicción con estas instrucciones.

5. Instalación incorrecta (salvo que la haya efectuado Shark®).

6. Reparaciones o modificaciones realizadas por personas ajenas a Shark® o sus representantes.

LEE ESTE DOCUMENTO CON ATENCIÓN Y GUÁRDALO PARA FUTURAS CONSULTAS.

Estas instrucciones se han diseñado para ayudarte a mantener la autonomía óptima de tu robot Shark.

SharkNinja Europe Limited,
3150 Century Way,
Thorpe Park,
Leeds,
LS15 8ZB

SharkNinja Germany GmbH,
Rotfeder-Ring 9,
60327 Frankfurt am Main, Alemania
sharkclean.eu

Las ilustraciones pueden variar con respecto al producto. Nos esforzamos continuamente por mejorar nuestros productos. Por lo tanto, las especificaciones incluidas en la presente guía están sujetas a cambio sin aviso previo.

CONSIGNES DE SÉCURITÉ IMPORTANTES

VEUILLEZ LIRE ATTENTIVEMENT AVANT UTILISATION • DESTINÉ À UN USAGE DOMESTIQUE UNIQUEMENT

⚠ AVERTISSEMENT

Afin de réduire les risques d'incendie, de chocs électriques, de blessures ou de dommages matériels :

NE LAISSEZ PAS DES ENFANTS OU DES ANIMAUX SANS SURVEILLANCE DANS LES PIÈCES AUXQUELLES L'ASPIRATEUR ROBOT A ACCÈS PENDANT LE NETTOYAGE.

AVERTISSEMENT LASER

CE PRODUIT POSSÈDE UN LASER DE CLASSE 1. IL EST SANS DANGER DÈS LORS QU'IL EST UTILISÉ DANS DES CONDITIONS RAISONNABLEMENT PRÉVISIBLES (TELLES QUE DÉFINIES DANS CETTE NOTICE D'UTILISATION). VEUILLEZ À TOUJOURS COUPER L'ALIMENTATION AVANT DE SOULEVER L'ASPIRATEUR ROBOT OU D'EFFECTUER UNE OPÉRATION D'ENTRETIEN. VEUILLEZ À NE PAS REGARDER LE LASER DIRECTEMENT.

SI LA FICHE DU CÂBLE DE CHARGE N'ENTRE PAS ENTIÈREMENT DANS LA PRISE ÉLECTRIQUE, CONTACTEZ UN ÉLECTRICIEN QUALIFIÉ. VEUILLEZ À NE PAS FORCER SUR LA PRISE ÉLECTRIQUE OU ESSAYER DE LA MODIFIER POUR QUE LA FICHE ENTRE.

AVERTISSEMENTS GÉNÉRAUX

Lors de l'utilisation d'un appareil électrique, il faut toujours prendre quelques simples précautions et respecter les consignes de sécurité qui suivent :

- Cet appareil se compose d'un aspirateur/laveur robot et d'une station de charge avec alimentation électrique. Ces composants contiennent des branchements électriques, un câblage électrique et des pièces mobiles pouvant exposer l'utilisateur à des risques.
- Avant chaque utilisation, vérifiez soigneusement qu'aucune pièce n'est endommagée. Si une pièce est endommagée, cessez d'utiliser l'appareil.
- Utilisez uniquement des pièces de rechange identiques aux pièces originales. Veuillez consulter la page relative aux pièces de rechange dans le présent manuel.
- Cet aspirateur/laveur robot ne comporte aucune pièce réparable.
- Utilisez l'appareil exclusivement comme décrit dans le présent manuel. Veuillez à NE PAS utiliser l'aspirateur/laveur robot à des fins autres que celles décrites dans le présent manuel.
- À l'exception des filtres, des réservoirs à poussière et des tampons, veuillez à NE PAS exposer les pièces de l'aspirateur/laveur robot à de l'eau ou à d'autres liquides.
- Veillez à NE PAS insérer les mains dans les ouvertures de la station ou du robot.

AVERTISSEMENTS D'UTILISATION

-  Ce produit possède un laser de classe 1. Il est sans danger si utilisé dans des conditions raisonnablement prévisibles (telles que définies dans ce manuel de l'utilisateur). Veuillez à toujours couper l'alimentation avant de soulever l'aspirateur robot ou d'effectuer une opération d'entretien.
- NE PAS regarder le laser directement.
- Éteignez toujours l'aspirateur robot avant d'insérer ou de retirer le filtre, le réservoir à poussière ou le réservoir à liquide.
- Veillez à NE PAS tenir la prise, la station de charge, le câble de charge ou l'aspirateur/laveur robot avec les mains mouillées. Le nettoyage et l'entretien par l'utilisateur ne doivent pas être effectués par des enfants sans surveillance.
- Les enfants NE DOIVENT PAS jouer avec l'appareil.

- Cet appareil peut être utilisé par des enfants âgés de 8 ans et plus, ainsi que par des personnes dont les capacités mentales, sensorielles ou physiques sont réduites, ou présentant un manque d'expérience et de connaissances, à condition qu'ils soient surveillés ou aient reçu des consignes sur la manière d'utiliser l'appareil en toute sécurité, et qu'ils comprennent les risques liés à son utilisation.
- Veillez à NE PAS utiliser le robot sans mettre en place le réservoir à poussière, le filtre et le réservoir à liquide.
- Veillez à NE PAS endommager le câble de charge :
 - NE PAS tirer ou porter la station de charge par le câble ou utiliser le câble comme poignée.
 - NE PAS débrancher l'appareil en tirant sur le câble. Débranchez-le en tirant sur la prise et non le câble.
 - NE PAS coincer le câble dans une porte, ne pas le faire passer sur des arêtes tranchantes ou des angles vifs et ne pas le laisser à proximité de surfaces chaudes.
 - Le cordon d'alimentation ne peut être remplacé. Si le cordon est endommagé, l'appareil doit être mis au rebut.
- Veillez à NE PAS introduire d'objets dans la brosse ou dans les ouvertures des accessoires. Veuillez à NE PAS utiliser l'appareil si une ouverture est bouchée ; enlevez la poussière, les peluches, les poils et tout ce qui peut gêner le flux d'air.
- Veillez à NE PAS utiliser l'appareil si le flux d'air dans l'aspirateur/laveur robot est restreint. Si le passage de l'air est bloqué, éteignez l'aspirateur et retirez toute obstruction avant de le rallumer.
- N'approchez pas la brosse et toutes les ouvertures de l'aspirateur des cheveux, du visage, des doigts, de pieds nus ou de vêtements amples.
- Veillez à NE PAS utiliser l'aspirateur/laveur robot s'il ne fonctionne pas correctement, s'il est tombé par terre ou dans de l'eau, s'il a été endommagé ou encore s'il a été laissé à l'extérieur.
- Veillez à NE PAS poser l'aspirateur sur des surfaces instables.
- NE PAS utiliser pour aspirer :
 - Des liquides ;
 - De gros objets ;
 - Des objets durs ou tranchants (comme du verre, des clous, des vis ou des pièces de monnaie) ;
 - De grosses quantités de poussière (poussière de plâtre, cendres, braises) ;

- NE PAS utiliser l'appareil comme accessoire pour alimenter des outils destinés à la collecte de la poussière ;
 - Des objets fumants ou en cours de combustion (cendres incandescentes, mégots de cigarettes ou allumettes) ;
 - Des produits inflammables ou combustibles (essence à briquet, carburant ou kérosène) ;
 - Des solutions toxiques (eau de javel, ammoniac ou nettoyeur pour canalisations) ;
 - Des matières toxiques (liquides à concentration élevée d'eau de Javel, d'ammoniac ou solution de nettoyage des canalisations).
- Veillez à NE PAS utiliser l'unité dans les lieux suivants :
 - Espaces extérieurs à proximité de cheminées dont l'entrée n'est pas fermée
 - Espaces fermés pouvant contenir des vapeurs ou fumées explosives ou toxiques (essence à briquet, carburant, kérosène, peinture, diluants à peinture, produits antimites ou poussières inflammables)
 - Zone équipée d'un chauffage d'appoint
 - Près des cheminées dont l'entrée n'est pas fermée
 - Éteignez l'aspirateur/laveur robot avant toute activité d'ajustement, de nettoyage, d'entretien ou de dépannage. Remarque : en position O (ARRÊT), le robot consomme encore une faible quantité d'électricité.
 - Laissez les filtres sécher complètement à l'air libre avant de les remettre dans l'aspirateur afin d'éviter que le liquide ne soit aspiré dans les pièces électriques.
 - Veillez à NE PAS modifier ou tenter de réparer l'aspirateur/laveur robot ou la batterie par vous-même, sauf indication contraire dans le présent manuel. Veillez à NE PAS utiliser l'aspirateur s'il a été modifié ou endommagé.
 - Nettoyez tout liquide renversé sur le tapis de réception de la station, la base ou le sol, car cela pourrait entraîner un risque de choc électrique.
 - Lorsque vous remplissez le réservoir, vérifiez l'absence de fuites. Les liquides issus d'une fuite créent un risque de chute et peuvent provoquer un choc électrique. Si le réservoir est endommagé, il doit être remplacé.
 - Faites attention lorsque vous marchez sur un sol humide, celui-ci pouvant être glissant.
 - Veillez à NE PAS utiliser de produits nettoyants (nettoyants multi-usages, nettoyants pour vitres, eau de javel) sur les surfaces brillantes et polies de la station ou du robot car ils contiennent des produits chimiques qui risqueraient de les endommager. Utilisez plutôt un chiffon doux imprégné d'un peu d'eau pour nettoyer délicatement ces surfaces.
 - Pour empêcher le robot d'aller au-delà des limites non sûres (escaliers/rebords, cheminées, zones d'eau), définissez ces zones comme des zones à éviter en utilisant la fonction de cartographie dans l'application mobile SharkClean. Lorsque vous définissez ces limites, faites fonctionner l'aspirateur et vérifiez que les paramètres empêchent réellement l'aspirateur de franchir les limites définies. Adaptez les paramètres si nécessaire. Pour ceux qui n'utilisent pas l'application, utilisez un blocage physique afin d'empêcher le robot de franchir ces limites.

UTILISATION DE LA BATTERIE

- La batterie représente la source d'alimentation de l'aspirateur. Lisez et suivez attentivement toutes les instructions relatives au chargement.
- Pour éviter la mise sous tension involontaire, éteignez toujours l'aspirateur avant de le soulever ou de le porter. Veillez à NE PAS porter l'appareil en posant votre doigt sur l'interrupteur d'alimentation.

- Utilisez UNIQUEMENT la station de charge Shark® XDKRV2600WFEU et la batterie RVBAT850A. L'utilisation de batteries ou de chargeurs de batteries autres que ceux indiqués pourrait créer un risque d'incendie.
- Tenez la batterie à l'abri des objets métalliques tels que les trombones, les pièces de monnaie, les clés, les clous ou les vis. Court-circuiter les bornes de la batterie augmente le risque d'incendie ou de brûlures.
- Dans des conditions abusives, du liquide peut être éjecté de la batterie. Évitez tout contact avec ce liquide, car il peut provoquer des irritations ou des brûlures. En cas de contact, lavez la zone à l'eau. En cas de contact avec les yeux, demandez une aide médicale.
- L'aspirateur robot ne doit pas être rangé, chargé ou utilisé à une température inférieure à 10 °C (50 °F) ou supérieure à 40 °C (104 °F). Assurez-vous que la batterie et l'aspirateur se trouvent à température ambiante avant de charger ou d'utiliser l'appareil. L'exposition du robot ou de la batterie à une température ne respectant pas la plage de températures indiquée risque d'endommager la batterie et d'augmenter les risques d'incendie.
- Veillez à NE PAS exposer l'aspirateur/laveur robot ou la batterie au feu ou à une température supérieure à 130 °C (265 °F) car il existe un risque d'explosion.

ZONES À ÉVITER ET BANDES MAGNÉTIQUES BOTBOUNDARY

- Veillez à NE PAS faire passer les bandes magnétiques BotBoundary sous les tapis ou moquettes.
- Veillez à NE PAS superposer les bandes magnétiques BotBoundary.
- Utilisez toujours des zones à éviter ou des bandes magnétiques BotBoundary autour de surfaces et sols réfléchissants.
- Les zones à éviter ou les bandes magnétiques BotBoundary doivent toujours être utilisées à proximité d'escaliers recouverts de moquette ou d'un tapis.
- Veillez à NE PAS définir de zone à éviter ou placer de bande BotBoundary à moins de 3 mètres de la station.
- Afin de permettre un fonctionnement efficace des capteurs de vide du robot, tous les tapis ou les petits rebords (par exemple le bas d'une barrière de sécurité pour les enfants) doivent être positionnés à au moins 20 cm de distance des escaliers (ou recouvrir le sol en continu jusqu'au bord). Si un tapis, ou un petit rebord, se trouve à moins de 20 centimètres des escaliers et ne peut être déplacé, il faut utiliser une zone à éviter ou une bande BotBoundary pour bloquer l'accès aux les escaliers.

CONSERVEZ CES INSTRUCTIONS

Pour consulter les derniers avertissements et précautions, www.sharkclean.co.uk/robothelp

Veillez impérativement lire le Guide de l'utilisateur Shark® en ligne avant d'utiliser l'appareil.

Shark MATRIX ROBOT 2-en-1

GUIDE DE DÉMARRAGE RAPIDE

TÉLÉCHARGEZ L'APPLICATION SHARKCLEAN



Pour trouver et télécharger rapidement l'application, scannez le QR code avec l'appareil photo de votre téléphone.

CONTRAT DE LICENCE D'UTILISATEUR FINAL POUR LE LOGICIEL SHARKNINJA

SharkClean.fr/EULA

sharkclean.eu

UTILISATION OPTIMALE DE VOTRE ROBOT

Pour une expérience optimale, téléchargez l'application SharkClean et suivez les conseils indiqués ci-dessous.



- Avant le nettoyage, retirez les câbles et les petits objets comme les vêtements et les jouets de moins de 8 cm.
- Ouvrez les portes des pièces que vous souhaitez que le robot nettoie.

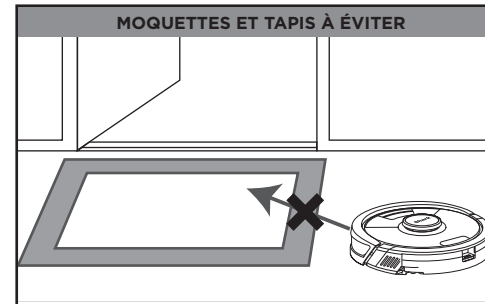

Une fois votre maison cartographiée par le robot, vous pouvez indiquer dans l'application les tapis et moquettes à éviter lors du nettoyage. Si des tapis bloquent le chemin de votre robot vers une autre pièce en mode lavage, il peut être nécessaire de les déplacer.

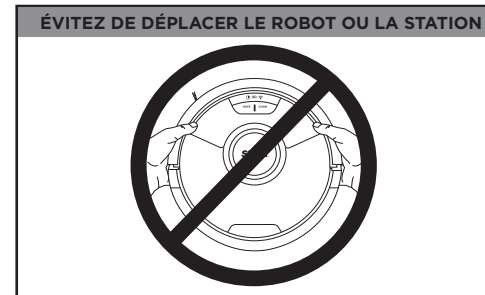

En cours de nettoyage, ne soulevez pas et ne déplacez pas votre robot, ni la station de charge. Cela risquerait d'entraver sa capacité à cartographier votre maison.



- Pour une propreté constante, configurez un programme de nettoyage de toute la maison dans l'application.
- Pour un nettoyage encore plus personnalisé, utilisez la carte de la maison interactive.

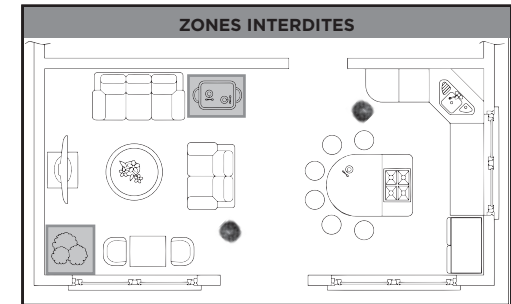

Créez des zones interdites dans l'application afin de tenir votre robot éloigné des endroits qu'il doit éviter :

- À proximité des cordons d'alimentation ou des chargeurs de téléphone.
- Face à des seuils hauts.

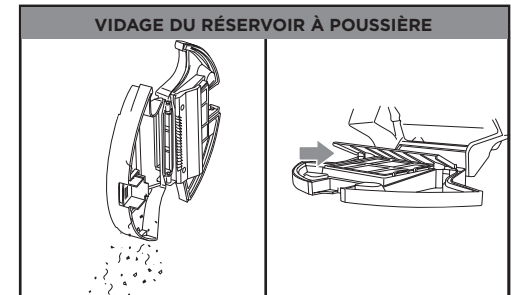

Pendant les premières semaines d'utilisation, le réservoir à poussière doit être vidé plus fréquemment, car le robot nettoie des zones auparavant difficiles d'accès. Videz les débris et la poussière dans la poubelle. Retirez les éventuels débris coincés entre le filtre et la protection plastique.

CONFIGURATION

ÉTAPE 1 PRÉPARER LE ROBOT

Brosse latérale.....

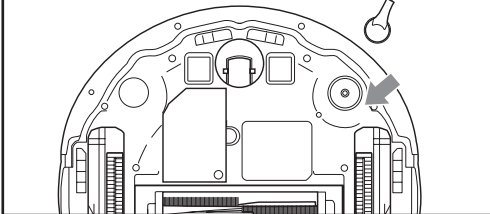

- Retirez le film de protection du robot et de la station.
- Fixez les brosses latérales.

ÉTAPE 2 CONFIGURER LA STATION

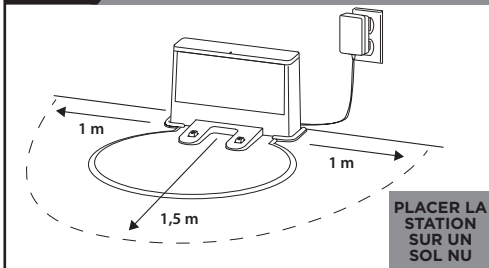

PLACER LA STATION SUR UN SOL NU

- Trouvez un **emplacement permanent** pour la station, dans un endroit avec un bon signal Wi-Fi.
- Placez la station sur le sol nu, à distance des tapis ou moquettes, avec l'arrière contre le mur.
- Fixez le tapis de réception sous la station.
- Branchez la station. Une fois la station sous tension, le voyant lumineux s'allume en vert.

ÉTAPE 3 ALLUMER LE ROBOT ET LE RECHARGER

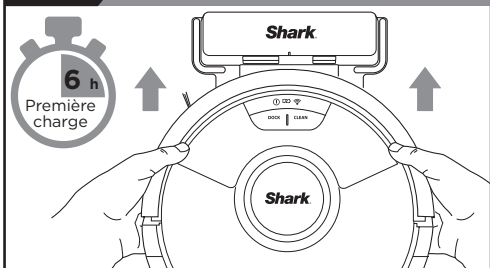

- **Pour allumer le robot**, appuyez sur le bouton DOCK pendant 5 à 7 secondes jusqu'à ce que les voyants lumineux du robot s'allument.
- Placez le robot sur la station de charge pour le mettre en charge. Une charge complète peut prendre jusqu'à 6 heures.

VOUS N'ARRIVEZ PAS À ÉTABLIR LA CONNEXION WI-FI ?



Redémarrez votre téléphone

- Éteignez votre téléphone, patientez quelques minutes, puis rallumez-le et connectez-le au Wi-Fi.

Redémarrez votre robot

- Retirez le robot de la station, appuyez et maintenez enfoncé le bouton CLEAN (NETTOYER) sur le robot pendant 12 secondes. Rallumez votre robot en le plaçant sur la station.

Redémarrez votre routeur

- Débranchez le câble d'alimentation du routeur pendant 30 secondes, puis rebranchez-le. Patientez plusieurs minutes, le temps que votre routeur se réinitialise complètement.

ÉTAPE 4 TÉLÉCHARGER L'APPLICATION

Fonctions de l'application SharkClean

- ✓ Cartographie précise du domicile
- ✓ Sélection de la pièce
- ✓ Nettoyage ciblé
- ✓ Zones interdites
- ✓ Planification
- ✓ Zones de moquettes



Recherchez « SharkClean » dans l'app store ou scannez le QR code sur le capot pour télécharger l'application.



Des questions ? Quelques étapes simples permettent de vous aider :

Vous rencontrez des difficultés pour vous connecter à votre robot ? Pour consulter des vidéos pratiques, des FAQ, des processus de dépannage et des conseils et astuces, rendez-vous sur le site sharkclean.eu.

Pour obtenir le guide d'utilisation complet rendez-vous : <https://qr.sharkclean.com/RV2620EU> ou **SCANNEZ ICI À L'AIDE DE L'APPAREIL PHOTO DE VOTRE SMARTPHONE**

- Pour utiliser l'application, votre téléphone doit être connecté à un réseau 2.4 GHz. L'application ne fonctionnera pas avec un réseau 5 GHz.
- **N'UTILISEZ PAS** de VPN ou de serveur proxy.
- Assurez-vous que l'isolation Wi-Fi est désactivée sur le routeur.

AVANT LE NETTOYAGE

Pour créer une carte de votre maison, votre robot devra effectuer un cycle d'exploration sans le module de nettoyage.

Lors du cycle d'exploration, le robot évolue dans la maison pour créer une carte.

Après ce cycle, vous pouvez créer des zones de moquettes pour les zones de votre maison que votre robot doit éviter lors du nettoyage. Si vous ne souhaitez pas créer de zones moquettes ou n'avez pas de moquettes ni de tapis chez vous, vous pouvez passer cette étape.

Le robot est maintenant prêt à nettoyer.

CARTE INTERACTIVE AVEC ZONES DE MOQUETTE



CONFIGURATION DU MODE LAVAGE



Fixez le module de liquide de lavage sur votre robot pour entrer en **Mode de lavage**. Dans ce mode, le robot aspire et lave simultanément.

FIXER LE TAMPON DE LAVAGE

- Insérez l'extrémité plate du tampon dans la fente du module de lavage.
- Enclenchez-le au dos du module de lavage.

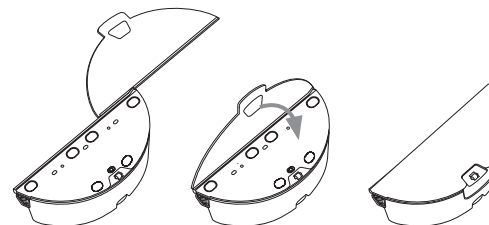

REMPLEIR LE MODULE DE LAVAGE

- Remplissez d'eau jusqu'à la marque.

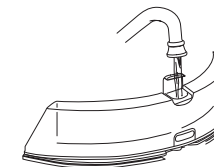

INSÉRER LE MODULE DE LAVAGE DANS LE ROBOT

- Appuyez fermement sur le module de lavage pour l'insérer à l'arrière du robot. (Ne retirez pas le réservoir à poussière.)
- Une fois le module de lavage correctement inséré, vous entendez un clic indiquant qu'il est bien enclenché.
- **Votre robot est prêt à aspirer et à laver simultanément vos sols durs.**

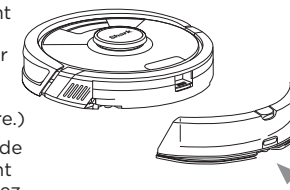

RETIRER LES ACCESSOIRES DE LAVAGE APRÈS UTILISATION

- Appuyez sur le bouton de déverrouillage près de l'orifice de remplissage et retirez le module de lavage de ses rails.
- Jetez l'eau restante.
- Retirez le tampon et suivez les instructions d'entretien indiquées au dos.

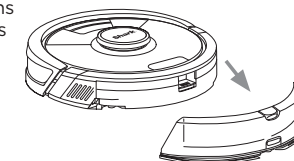

CONTRAT DE GARANTIE COMMERCIALE RV2620WDEU

Lorsqu'un client achète un produit en Europe, il bénéficie des droits légaux relatifs à la qualité du produit vos « droits légaux » : garantie légale de conformité de 2 ans à compter de la délivrance et garantie légale des vices cachés de 2 ans à compter de la découverte du vice. Le client peut faire valoir ces droits à l'encontre de son détaillant. Shark a une grande confiance dans la qualité de ses produits et fournit donc une garantie commerciale supplémentaire gratuite pouvant aller jusqu'à deux ans.

Ces conditions contractuelles se réfèrent uniquement à la garantie commerciale et ne portent aucune atteinte à vos droits légaux. Veuillez noter que la garantie commerciale de deux ans est disponible dans toute l'UE. Nos conditions de garantie commerciale sont les suivantes. Elles n'affectent en rien vos droits légaux ni les obligations de votre revendeur à votre égard.

Garantie commerciale Shark*

Votre appareil Shark constitue un investissement important. Votre nouvel appareil doit donc fonctionner correctement le plus longtemps possible. La garantie commerciale fournie avec l'appareil reflète la confiance du fabricant dans ses produits et témoigne de leur qualité de fabrication.

Chaque produit Shark* bénéficie de garanties légales (conformité et vices cachés). Notre service client (+33 (800) 908874) est ouvert du lundi au vendredi de 8h à 20h, le samedi de 9h à 19h et le dimanche de 10h à 18h30. L'appel est gratuit et vous serez directement mis en relation avec un représentant Shark. Vous trouverez également une assistance en ligne sur le site sharkclean.eu

Comment puis-je enregistrer ma garantie commerciale Shark ?

Vous pouvez enregistrer votre garantie commerciale en ligne dans un délai de 28 jours après la date d'achat de votre produit. Pour gagner du temps, préparez les informations suivantes à propos de votre appareil :

- Date d'achat de l'appareil (ticket de caisse ou bon de livraison)

Pour l'enregistrer en ligne, rendez-vous sur le site sharkclean.eu. "Les produits achetés directement auprès de Shark* sont automatiquement enregistrés."

IMPORTANT

- La garantie commerciale couvre votre Produit pendant 2 ans à partir de la date d'achat Il est indispensable de conserver le justificatif d'achat.
- Pour utiliser la garantie commerciale, vous devez présenter votre justificatif d'achat afin que nous puissions vérifier vos droits. L'impossibilité de présenter un justificatif d'achat valable peut annuler la garantie commerciale.

Quels sont les avantages de l'enregistrement de ma garantie commerciale gratuite Shark ?

Si vous enregistrez votre garantie commerciale, nous disposons de vos coordonnées au cas où nous aurions besoin de vous contacter.

Vous pourrez également recevoir des conseils et astuces pour vous aider à mieux utiliser votre appareil Shark, et des informations concernant les nouvelles technologies et les nouveaux produits Shark*. Si vous enregistrez votre garantie commerciale en ligne, vous recevrez immédiatement la confirmation de la réception de vos coordonnées.

Quelle est la durée de la garantie commerciale pour les appareils Shark neufs ?

Compte tenu de notre confiance dans notre design et notre contrôle qualité, votre nouvel appareil Shark est garanti pour une durée totale de deux ans à partir de la date d'achat.

Qu'est-ce qui est couvert par la garantie commerciale Shark ? La réparation ou le remplacement de votre appareil Shark* (à la discrétion de Shark*), y compris les pièces et la main-d'œuvre. Une garantie Shark* s'ajoute à vos droits légaux en tant que consommateur

Qu'est-ce qui n'est pas couvert par la garantie gratuite Shark ?

- Les obstructions – Pour découvrir comment déboucher votre aspirateur, veuillez consulter les instructions.
- L'usure normale des pièces qui nécessitent un entretien régulier et/ou un remplacement pour assurer le bon fonctionnement de votre appareil.
- Les dommages accidentels, les défauts causés par des négligences, un manque d'entretien, une mauvaise utilisation ou une manipulation inappropriée de l'aspirateur n'étant pas conformes aux instructions Shark fournies avec votre appareil.
- L'utilisation de l'aspirateur à des fins autres que l'usage domestique normal.
- L'utilisation de pièces n'ayant pas été assemblées ou installées conformément aux instructions d'utilisation.
- L'utilisation de pièces et d'accessoires qui ne sont pas des pièces de rechange Shark.
- Les installations défectueuses (sauf si elles ont été réalisées par Shark).

Que se passe-t-il lorsque ma garantie commerciale arrive à échéance ?

Shark conçoit des produits destinés à durer longtemps. Toutefois, il se peut que certains de nos clients souhaitent faire réparer leur appareil après la fin de la garantie commerciale. Dans ce cas, veuillez contacter notre service client et demander des renseignements sur notre programme d'intervention hors garantie commerciale au +33 (800) 908874.

Où puis-je acheter des pièces de rechange et des accessoires d'origine Shark ?

Les pièces de rechange et les accessoires Shark sont développés par les mêmes ingénieurs qui ont conçu votre appareil Shark. Vous trouverez une gamme complète de pièces de rechange et d'accessoires Shark pour tous les appareils Shark sur le site sharkclean.eu

Veuillez noter que la garantie ne couvre pas les dommages résultant de l'utilisation d'autre pièces détachées que les pièces détachées Shark.

GARANTIES LÉGALES

Cette garantie commerciale s'applique sans préjudice du droit du consommateur de bénéficier de la garantie légale de conformité, dans les conditions prévues aux articles L217-3 et suivants du code de la consommation et de celle relative aux vices cachés, dans les conditions prévues aux articles 1641à 1648 et 2232 du code civil.

« Le consommateur dispose d'un délai de deux ans à compter de la délivrance du bien pour obtenir la mise en œuvre de la garantie légale de conformité en cas d'apparition d'un défaut de conformité. Durant ce délai, le consommateur n'est tenu d'établir que l'existence du défaut de conformité et non la date d'apparition de celui-ci.

« Lorsque le contrat de vente du bien prévoit la fourniture d'un contenu numérique ou d'un service numérique de manière continue pendant une durée supérieure à deux ans, la garantie légale est applicable à ce contenu numérique ou ce service numérique tout au long de la période de fourniture prévue. Durant ce délai, le consommateur n'est tenu d'établir que l'existence du défaut de conformité affectant le contenu numérique ou le service numérique et non la date d'apparition de celui-ci.

« La garantie légale de conformité emporte obligation pour le professionnel, le cas échéant, de fournir toutes les mises à jour nécessaires au maintien de la conformité du bien.

« La garantie légale de conformité donne au consommateur droit à la réparation ou au remplacement du bien dans un délai de trente jours suivant sa demande, sans frais et sans inconvénient majeur pour lui.

« Si le bien est réparé dans le cadre de la garantie légale de conformité, le consommateur bénéficie d'une extension de six mois de la garantie initiale.

« Si le consommateur demande la réparation du bien, mais que le vendeur impose le remplacement, la garantie légale de conformité est renouvelée pour une période de deux ans à compter de la date de remplacement du bien.

« Le consommateur peut obtenir une réduction du prix d'achat en conservant le bien ou mettre fin au contrat en se faisant rembourser intégralement contre restitution du bien, si :

« 1° Le professionnel refuse de réparer ou de remplacer le bien ;

« 2° La réparation ou le remplacement du bien intervient après un délai de trente jours ;

« 3° La réparation ou le remplacement du bien occasionne un inconvénient majeur pour le consommateur, notamment lorsque le consommateur supporte définitivement les frais de reprise ou d'enlèvement du bien non conforme, ou s'il supporte les frais d'installation du bien réparé ou de remplacement ;

« 4° La non-conformité du bien persiste en dépit de la tentative de mise en conformité du vendeur restée infructueuse.

« Le consommateur a également droit à une réduction du prix du bien ou à la résolution du contrat lorsque le défaut de conformité est si grave qu'il justifie que la réduction du prix ou la résolution du contrat soit immédiate. Le consommateur n'est alors pas tenu de demander la réparation ou le remplacement du bien au préalable.

« Le consommateur n'a pas droit à la résolution de la vente si le défaut de conformité est mineur.

« Toute période d'immobilisation du bien en vue de sa réparation ou de son remplacement suspend la garantie qui restait à courir jusqu'à la délivrance du bien remis en état.

« Les droits mentionnés ci-dessus résultent de l'application des articles L. 217-1 à L. 217-32 du code de la consommation.

« Le vendeur qui fait obstacle de mauvaise foi à la mise en œuvre de la garantie légale de conformité encourt une amende civile d'un montant maximal de 300 000 euros, qui peut être porté jusqu'à 10 % du chiffre d'affaires moyen annuel (article L. 241-5 du code de la consommation).

« Le consommateur bénéficie également de la garantie légale des vices cachés en application des articles 1641 à 1649 du code civil, pendant une durée de deux ans à compter de la découverte du défaut. Cette garantie donne droit à une réduction de prix si le bien est conservé ou à un remboursement intégral contre restitution du bien. »

SharkNinja Europe Ltd, 3150 Century Way, Leeds, LS15 8ZB, United Kingdom

Toll-free Customer Service Number: +33800908874

E-mail address: serviceclients.fr@sharkninja.com

IMPORTANTI ISTRUZIONI DI SICUREZZA

LEGGERE ATTENTAMENTE PRIMA DELL'UTILIZZO • SOLO PER IMPIEGO DOMESTICO

AVVERTENZA

Per ridurre il rischio di incendio, scosse elettriche, lesioni o danni materiali:

NON LASCIARE BAMBINI O ANIMALI INCUSTODITI NELLE STANZE
A CUI L'ASPIRAPOLVERE ROBOT HA ACCESSO DURANTE LA PULIZIA.

AVVERTENZE RIGUARDO IL LASER

QUESTO PRODOTTO HA UN LASER DI CLASSE 1. STACCARE SEMPRE L'ALIMENTAZIONE PRIMA DI SOLLEVARE IL ROBOT ASPIRAPOLVERE O SOTTOPORLO A INTERVENTI DI MANUTENZIONE. NON GUARDARE DIRETTAMENTE NEL LASER.

SE LA SPINA DEL CAVO DI RICARICA NON ENTRA PER INTERO NELLA PRESA, CONTATTARE UN ELETTRICISTA QUALIFICATO. NON FORZARE LA SPINA PER FARLA ENTRARE NELLA PRESA ELETTRICA E NON PROVARE A MODIFICARLA PER FAVORIRE L'INSERIMENTO.

AVVERTENZE GENERALI

Quando si utilizza un elettrodomestico, osservare sempre le precauzioni di base, tra cui:

- L'apparecchio è composto da un robot aspirapolvere lavapavimenti a secco/con acqua e da una base di ricarica con alimentatore. Tali componenti contengono parti mobili e collegamenti e cavi elettrici che possono comportare rischi per l'utente.
- Prima di ogni utilizzo, controllare tutte le parti per individuare eventuali danni. In caso di danneggiamento di una delle parti, sospendere l'utilizzo.
- Utilizzare solo pezzi di ricambio originali. Consultare la pagina degli accessori di ricambio del presente libretto.
- Questo robot lavapavimenti a secco/con acqua non contiene componenti riparabili.
- Utilizzare solo come descritto nel presente manuale. NON utilizzare il robot lavapavimenti a secco/con acqua per scopi diversi da quelli descritti nel presente manuale.
- A eccezione di filtri, contenitori raccogli-polvere e panni, NON esporre alcuna parte del robot lavapavimenti a secco/con acqua ad acqua o altri liquidi.
-  **NON inserire le mani in nessuna delle aperture della base o del robot.**

AVVERTENZE PER L'USO

- Questo prodotto ha un laser di classe 1. Staccare sempre l'alimentazione prima di sollevare il robot aspirapolvere o sottoporlo a interventi di manutenzione.
- NON** guardare direttamente nel laser.
- Spegnere sempre il robot aspirapolvere prima di inserire o rimuovere il filtro, il contenitore raccogli-polvere o il serbatoio del liquido.
- NON** toccare la spina, la base di ricarica, il cavo di ricarica o il robot lavapavimenti a secco/con acqua con le mani bagnate. La manutenzione e la pulizia a carico dell'utente non devono essere effettuate da bambini senza la supervisione di un adulto
- NON** permettere ai bambini di usare l'elettrodomestico come un giocattolo.
- Questo elettrodomestico può essere utilizzato da bambini di età non inferiore a 8 anni e da persone con capacità fisiche, sensoriali o mentali ridotte

o prive di esperienza e conoscenze solo sotto supervisione oppure dopo aver ricevuto istruzioni adeguate sull'uso dell'apparecchio, sulla sicurezza e sui possibili pericoli.

- NON** utilizzare il robot senza aver inserito il contenitore raccogli-polvere, il filtro e il serbatoio del liquido.
- NON** danneggiare il cavo di ricarica:
 - NON** tirare o trasportare la base di ricarica tramite il cavo o utilizzare il cavo come impugnatura.
 - NON** scollegare il cavo tirandolo. Staccare afferrando la spina, non il cavo.
 - NON** far passare il cavo sotto una porta, né tenderlo facendolo passare attorno agli spigoli vivi, né lasciarlo vicino a superfici calde.
 - NON** è possibile sostituire il cavo di alimentazione. Rottamare il prodotto in caso di cavo danneggiato.
- NON** inserire alcun oggetto nella bocchetta o nelle aperture degli accessori. **NON** utilizzare se vi sono delle aperture ostruite; tenere le aperture libere da polvere, pelucchi, capelli e qualsiasi cosa che possa ridurre il flusso d'aria.
- NON** utilizzare se il flusso d'aria del robot lavapavimenti a secco/con acqua è ridotto. Se i passaggi dell'aria sono ostruiti, spegnere l'aspirapolvere e rimuovere tutte le ostruzioni prima di accenderlo nuovamente.
- Tenere la bocchetta e tutte le aperture lontano da capelli, viso, dita, piedi scalzi o indumenti larghi.
- NON** utilizzare il robot lavapavimenti a secco/con acqua se non funziona correttamente, è caduto, presenta danni, è rimasto all'aperto o è caduto in acqua.
- NON** collocare l'aspirapolvere su superfici instabili.
- NON** utilizzare per aspirare:
 - Liquidi.
 - Oggetti di grandi dimensioni.
 - Oggetti duri o appuntiti (vetro, chiodi, viti o monete).
 - Quantità consistenti di polvere (polvere d'intonaco, cenere di camino o braci).
 - NON** utilizzare come accessorio per alimentare strumenti per la raccolta della polvere.
 - Oggetti fumanti o che bruciano (carboni ardenti, mozziconi di sigarette o fiammiferi).

g) Materiali infiammabili o combustibili (liquidi per accendini, benzina o cherosene).

h) Sostanze tossiche (candeggina, ammoniaca o liquido disgorgante).

i) Sostanze tossiche (elevate concentrazioni di candeggina, elevate concentrazioni di ammoniaca o prodotto stralavandini).

22. NON utilizzare nelle seguenti aree:

- Aree esterne in prossimità di focolari con accesso privo di ostacoli.
- Spazi chiusi che potrebbero contenere esplosivi oppure fumi o vapori tossici (liquidi per accendini, benzina, cherosene, vernici, diluenti, prodotti antitarpe o polveri infiammabili).
- In aree con stufette elettriche.
- In prossimità di focolari con accesso privo di ostacoli.

23. Spegnere il robot lavapavimenti a secco/con acqua prima di qualsiasi intervento di regolazione, pulizia, manutenzione o risoluzione dei problemi. Nota: quando è in posizione OFF (O), il robot consuma comunque una piccola quantità di energia.

24. Per prevenire il versamento di liquidi all'interno delle parti elettriche, lasciare asciugare completamente tutti i filtri all'aria prima di installarli di nuovo.

25. **NON** modificare o provare a riparare da soli il robot aspirapolvere o la batteria, salvo se indicato nel presente manuale. **NON** utilizzare l'aspirapolvere se è stato modificato o danneggiato.

26. Rimuovere ogni traccia di liquido versato o traboccato dal tappetino della base, dalla base stessa e dal pavimento, poiché potrebbe essere causa di scosse elettriche.

27. Durante il riempimento del serbatoio verificare che non vi siano perdite, poiché eventuali pozze di liquido possono essere causa di cadute e scosse elettriche. Se il serbatoio è danneggiato, va sostituito.

28. Camminare con cautela sui pavimenti appena lavati, dal momento che, finché rimangono umidi, possono essere scivolosi.

29. **NON** utilizzare detergenti per la pulizia della casa (detergenti multiuso, prodotti per la pulizia dei vetri, candeggina) su nessuna delle superfici lucide della stazione di ricarica o dell'aspirapolvere robot, poiché contengono delle sostanze chimiche che possono danneggiare tali superfici. Utilizzare invece un panno inumidito con acqua per una pulizia delicata.

30. Per ridurre al minimo il rischio che il robot superi un limite non sicuro (spigoli di scale o dislivelli, caminetti, rischio di presenza dell'acqua), impostare queste aree come "zone ad accesso vietato" usando la funzionalità di mappatura nell'app mobile SharkClean. Al momento di impostare il limite, attivare l'aspirapolvere e accertarsi visivamente che le impostazioni impediscano effettivamente al robot di superare il limite stabilito. Regolare le impostazioni in modo adeguato alle proprie esigenze. Per utenti senza app: utilizzare una delimitazione per bloccare i limiti non sicuri.

USO DELLA BATTERIA

- La batteria è la fonte di alimentazione dell'aspirapolvere. Leggere e seguire con cura tutte le istruzioni per la ricarica.
- Per prevenirne l'accensione involontaria, assicurarsi che l'aspirapolvere sia spento prima di sollevarlo o trasportarlo. **NON** trasportare l'apparecchio tenendo il dito sull'interruttore di accensione.
- Utilizzare SOLO con la base di ricarica Shark® XDKR2600WFEU e solo con la batteria RVBAT850A. L'uso di batterie o di caricabatterie diversi da quelli indicati può creare un rischio d'incendio.
- Tenere la batteria lontano da oggetti metallici come graffette, monete, chiavi, chiodi o viti. Il cortocircuito tra i morsetti della batteria aumenta il rischio di incendi o ustioni.
- Un uso improprio della batteria può causare la fuoriuscita dei liquidi interni. Evitare ogni contatto con il liquido in quanto questo può causare irritazione o ustioni. In caso di contatto risciacquare con acqua. In caso di contatto con gli occhi, consultare un medico.
- Il robot aspirapolvere non deve essere conservato, caricato o utilizzato a temperature inferiori a 10 °C o superiori a 40 °C. Prima della ricarica o dell'uso, verificare che la batteria e l'aspirapolvere abbiano raggiunto la temperatura ambiente. L'esposizione del robot o della batteria a temperature che non rientrano in questo intervallo potrebbe danneggiare la batteria e aumentare il rischio di incendio.
- NON** esporre il robot lavapavimenti a secco/con acqua o la batteria al fuoco o a temperature superiori a 130 °C in quanto potrebbe esplodere.

ZONE AD ACCESSO VIETATO E STRISCE BOTBOUNDARY

- NON** collocare le strisce BotBoundary sotto tappeti o tappetini.
- NON** sovrapporre le strisce BotBoundary le une sulle altre.
- Utilizzare sempre le zone ad accesso vietato e le strisce BotBoundary attorno a pavimenti e superfici riflettenti.
- Le zone ad accesso vietato e le strisce BotBoundary vanno sempre utilizzate vicino alle scale con moquette.
- NON** utilizzare le zone ad accesso vietato e le strisce BotBoundary a meno di 3 metri dal dock.
- Per far sì che i sensori di dislivello del robot funzionino correttamente, tutti i tappeti, le moquette o le soglie basse (come i cancelletti per bambini), devono trovarsi ad almeno 20 cm dalle scale (oppure devono estendersi oltre lo spigolo). Se non si può muovere un tappeto, una moquette o una soglia bassa che si trova a meno di 20 cm dalle scale, si deve usare una zona ad accesso vietato o una striscia BotBoundary per bloccare l'accesso alle scale.

CONSERVARE QUESTE ISTRUZIONI

Per rimanere informato su avvertenze e precauzioni, visitare il sito
www.sharkclean.com/robohelp

Shark MATRIX ROBOT 2-in-1

GUIDA RAPIDA ALL'UTILIZZO

SCARICA L'APP SHARKCLEAN



Scansiona il codice QR con la fotocamera dello smartphone per trovare e scaricare rapidamente l'app

CONTRATTO DI LICENZA CON L'UTENTE FINALE PER IL SOFTWARE SHARKNINJA

COME USARE AL MEGLIO IL ROBOT

Per la miglior esperienza d'uso, scaricare l'app SharkClean e attenersi ai seguenti consigli.



- Prima di ogni pulizia, spostare i cavi e rimuovere i piccoli oggetti, quali indumenti o giocattoli, di altezza inferiore a 11.5 cm.
- Aprire le porte interne delle stanze che si desidera siano pulite dal robot.

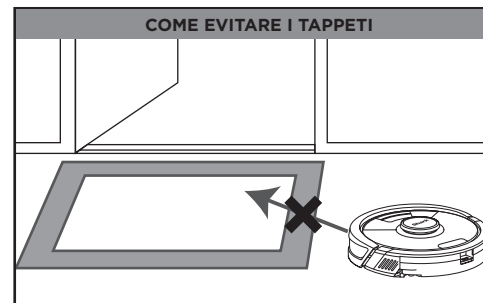

Dopo aver impostato la mappa della casa, utilizzando l'app si potranno identificare tappeti e moquette così che il robot possa evitarli durante la pulizia. Se ci sono tappeti che bloccano il percorso del robot in modalità lavaggio verso un'altra stanza, potrebbe essere necessario spostarli.

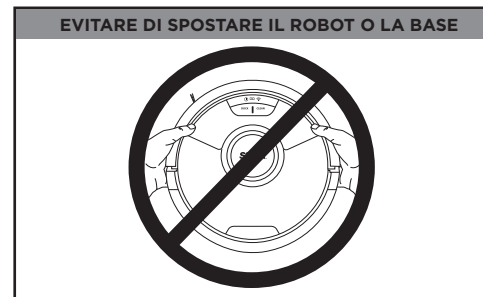

Durante la pulizia, non sollevare il robot o la base di ricarica per spostarli. Tali spostamenti incidono sulla capacità del robot di mappare la casa.



- Per uno stato di pulizia costante, impostare un programma di lavaggio per l'intera casa nell'app.
- Utilizzare la mappa interattiva della casa per una pulizia ancora più personalizzata.

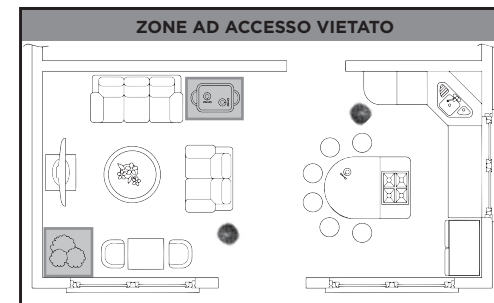

Creare zone ad accesso vietato nell'app per impedire al robot di raggiungere determinate aree:

- Vicino a cavi di alimentazione o ai caricabatteria del telefono.
- Di fronte a soglie alte.



Durante le prime settimane d'uso, il contenitore raccogli-polvere andrà svuotato più spesso, poiché il robot pulisce aree precedentemente difficili da raggiungere. Svuotare i detriti e la polvere nel secchio dell'immondizia. Rimuovere eventuali frammenti fra filtro e protezione in plastica.

CONFIGURAZIONE

PASSAGGIO 1 PREPARAZIONE DEL ROBOT

Spazzola laterale

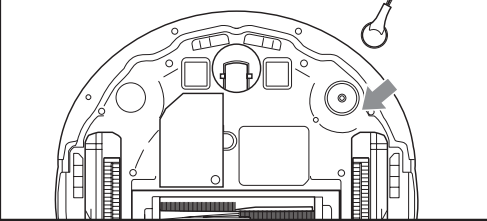

- Rimuovere la pellicola protettiva da robot e base.
- Fissare le spazzole laterali.

PASSAGGIO 2 IMPOSTAZIONE DELLA BASE

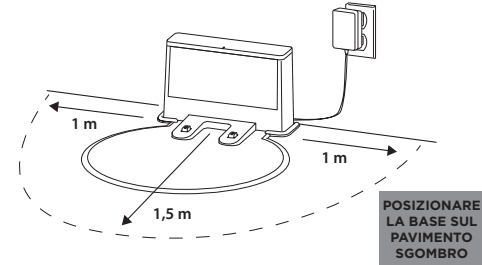

- Trovare una **collocazione permanente** per la base, in un punto con un buon segnale Wi-Fi.
- Posizionare la base sul pavimento sgombro, lontano da moquette e tappeti, con il retro contro la parete.
- Fissare il tappetino di stazionamento sul fondo della base.
- Collegare la base all'alimentazione. Quando la base è connessa alla corrente la spia emette una luce verde.

PASSAGGIO 3 ACCENSIONE E CARICA DEL ROBOT

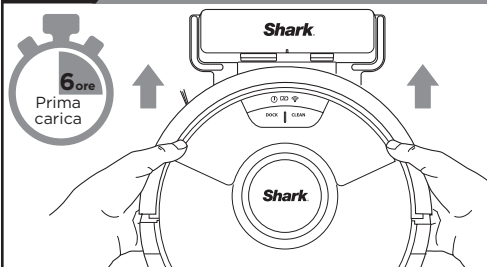

- **Per accendere il robot**, premere senza rilasciare il pulsante DOCK (BASE) per 5-7 secondi finché si accendono le spie.
- Per ricaricare il robot, posizionarlo sui contatti di ricarica della base. La ricarica completa potrebbe richiedere fino a 6 ore.

IMPOSSIBILE CONNETTERSI AL WI-FI?



Riavviare il telefono

- Spegnerlo il telefono, aspettare qualche minuto, riaccenderlo e connetterlo al Wi-Fi.

Riavviare il robot

- Rimuovere il robot dalla base e tenere premuto il pulsante CLEAN (PULIRE) sul robot per 12 secondi. Riaccendere il robot posizionandolo sulla base.

Riavviare il router

- Scollegare il cavo di alimentazione del router per 30 secondi, dopodiché ricollegarlo. Attendere diversi minuti, in modo che il router si riavvii completamente.

PASSAGGIO 4 SCARICARE L'APP

Funzioni dell'app SharkClean

- ✓ Mappatura accurata della casa
- ✓ Selezione della stanza
- ✓ Pulizia in zone mirate
- ✓ Zone ad accesso vietato
- ✓ Programmazione
- ✓ Zone dei tappeti



Cerca "SharkClean" nell'App Store o scansiona il codice QR sulla copertina per scaricare l'app.



Domande? Soluzioni facili in caso di problemi:

Ci sono difficoltà a connettersi al robot? Visitare [sharkclean.eu](https://qr.sharkclean.eu) per video dimostrativi, FAQ, risoluzione problemi e consigli.

Per il libretto di istruzioni completo

visitare: <https://qr.sharkclean.com/RV2620EU> o **SCANSIONARE QUI USANDO LA FOTOCAMERA DELLO SMARTPHONE**

- Per utilizzare l'app, lo smartphone deve essere connesso a una rete da 2,4 GHz. L'app non è in grado di funzionare con una rete da 5 GHz.
- **NON** utilizzare una VPN o un server proxy.
- Verificare che l'isolamento Wi-Fi sia disattivato sul router.

PRIMA DI PULIRE

Per creare una mappa della casa il robot dovrà completare un ciclo di esplorazione senza il modulo di lavaggio.

Impostando Explore Run, il robot esplorerà la casa creando una mappa.

Dopo l'esplorazione, si potranno creare le zone dei tappeti nelle aree della casa che il robot dovrà evitare durante il lavaggio. Se non si desidera impostare le zone dei tappeti o in casa non ci sono moquette o tappeti, saltare questo passaggio.

Ora è tutto pronto per il lavaggio.

MAPPA INTERATTIVA CON LE ZONE TAPPETI



COME IMPOSTARE LA MODALITÀ LAVAGGIO



Fissare il modulo di lavaggio al robot per attivare la **modalità lavaggio**. In questa modalità il robot aspirerà e laverà contemporaneamente.

FISSAGGIO DEL PANNO DI PULIZIA

- Inserire il bordo piatto del panno nell'apposita fessura del modulo di lavaggio.
- Fissarlo sul retro del modulo di lavaggio.

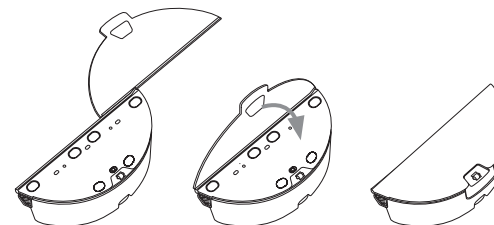

RIEMPIMENTO DEL MODULO DI LAVAGGIO

- Riempire con acqua fino alla linea corrispondente.

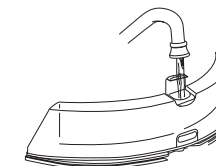

INSERIMENTO DEL MODULO DI LAVAGGIO NEL ROBOT

- Inserire spingendo con decisione il modulo di lavaggio sul retro del robot (non rimuovere il contenitore raccogli-polvere).
- Se inserito correttamente, il modulo di lavaggio si innesterà in posizione con un clic.
- **Il robot è ora pronto ad aspirare e lavare simultaneamente i pavimenti duri.**

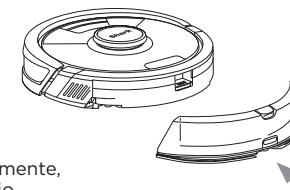

RIMOZIONE DEGLI ACCESSORI DI PULIZIA DOPO L'USO

- Premere il pulsante di rilascio sullo sportello di riempimento ed estrarre il modulo di lavaggio.
- Svuotare l'acqua.
- Rimuovere il panno e seguire le istruzioni di manutenzione sul retro dello stesso.

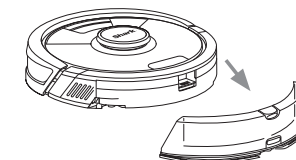

GARANZIA LIMITATA DI DUE (2) ANNI RV2620WDEU

Quando acquisti un prodotto in Italia, il cliente beneficia dei diritti di legge relativi alla qualità del prodotto (i "diritti di legge"). Il cliente può far valere tali diritti nei confronti del proprio rivenditore. Nonostante ciò, la fiducia di Shark® nella qualità dei propri prodotti è tale da portarla ad offrire al loro proprietario un'ulteriore Garanzia Convenzionale del produttore della durata massima di due anni. I presenti termini e condizioni si riferiscono solo alla nostra Garanzia Convenzionale del produttore; i diritti di legge del cliente rimangono inalterati.

Le condizioni che seguono descrivono i requisiti e il campo di applicazione della nostra garanzia. Non alterano in alcun modo i diritti di legge o gli obblighi di legge del rivenditore né il contratto del cliente con lo stesso.

Garanzie Shark®

Un apparecchio per uso domestico, quale un aspirapolvere robot, costituisce un investimento considerevole. Il nuovo apparecchio deve funzionare correttamente per il maggior tempo possibile. La garanzia di cui è provvisto è un fattore importante e riflette il grado di fiducia che il produttore ha nella qualità del proprio prodotto e del processo di produzione.

Tutti gli apparecchi Shark® sono dotati di una garanzia gratuita relativa a ricambi e manodopera. Il Servizio Clienti (800 961655) è attivo dalle ore 09:00 alle ore 18:00, dal lunedì al venerdì. La telefonata è gratuita e il cliente verrà messo direttamente in contatto con un rappresentante di Shark®. È inoltre possibile ricevere assistenza online visitando il sito www.sharkclean.eu.

Come fare per registrare la garanzia Shark® estesa?

È possibile registrare la propria garanzia online entro 28 giorni dall'acquisto. Per risparmiare tempo, si ricorda che sono necessarie le seguenti informazioni relative all'apparecchio:

- Data di acquisto dell'apparecchio (scontrino fiscale o bolla di consegna).

Per la registrazione online, visitare www.Sharkclean.eu/uk/register-guarantee. I prodotti acquistati direttamente da Shark® vengono registrati automaticamente.

Che cosa copre la garanzia gratuita Shark®?

La riparazione o la sostituzione dell'apparecchio Shark® (a discrezione di Shark), inclusi tutti i ricambi e la manodopera. La garanzia Shark® va ad aggiungersi ai diritti di legge del consumatore.

Quali sono i vantaggi della registrazione della garanzia gratuita Shark®?

Registrando la garanzia, il cliente metterà a disposizione dell'azienda i propri dati per eventuali necessità di contatto e assistenza. Inoltre, accettando di ricevere comunicazioni dall'azienda, il cliente potrà ottenere suggerimenti e consigli su come sfruttare al meglio le potenzialità del aspirapolvere robot Shark®, nonché conoscere le ultime novità sulle tecnologie e i nuovi prodotti Shark®.

Registrando la garanzia online, il cliente riceverà una conferma immediata della ricezione dei dati da parte di Shark®.

Per quanto tempo sono garantiti gli apparecchi Shark® nuovi?

In virtù della fiducia che riponiamo nella nostra progettazione e nel nostro controllo qualità, un aspirapolvere robot Shark® nuovo viene fornito con una garanzia massima di due anni.

Dove posso acquistare ricambi e accessori originali Shark®?

I ricambi e gli accessori Shark® sono sviluppati dagli stessi ingegneri che hanno sviluppato il aspirapolvere robot Shark®. È possibile trovare la gamma completa di ricambi, componenti sostitutivi e accessori Shark® per tutti gli apparecchi Shark® sul sito www.sharkclean.eu.

Si ricorda che i danni causati dall'uso di ricambi non originali Shark® non sono coperti dalla garanzia.

Che cosa non copre la garanzia gratuita Shark®?

1. La presente garanzia non copre i componenti soggetti a usura che richiedono manutenzione regolare e/o sostituzione per garantire il corretto funzionamento dell'unità. I componenti sostitutivi possono essere acquistati sul sito sharkclean.eu.

2. Qualsiasi unità che sia stata manomessa o utilizzata per scopi commerciali.
3. Danni accidentali, guasti causati da negligenza nell'utilizzo o nella cura, uso improprio, incuria, azionamento o movimentazione non corretti del aspirapolvere robot non conformi alle indicazioni presenti nel libretto di istruzioni di Shark® in dotazione con l'apparecchio.
4. Utilizzo di componenti non assemblati o installati secondo le istruzioni.
5. Installazione non corretta (tranne se eseguita da Shark®).
6. Riparazioni o modifiche eseguite da soggetti diversi da Shark® o dai suoi agenti.

SI PREGA DI LEGGERE ATTENTAMENTE IL MANUALE D'USO E DI CONSERVARLO PER FARVI RIFERIMENTO IN FUTURO.

Le presenti istruzioni hanno lo scopo di far sì che lo Shark Robot funzioni al massimo delle sue prestazioni.

SharkNinja Europe Limited,
3150 Century Way,
Thorpe Park,
Leeds,
LS15 8ZB

SharkNinja Germany GmbH,
Rotfeder-Ring 9,
60327 Frankfurt am Main, Germania
sharkclean.eu

Il prodotto illustrato può essere diverso dal prodotto effettivo. Shark si impegna costantemente per migliorare i propri prodotti, pertanto le specifiche descritte nel presente documento possono essere soggette a modifica senza preavviso.

BELANGRIJKE VEILIGHEIDSinSTRUCTIES

AANDACHTIG LEZEN VOOR GEBRUIK • UITSLUITEND VOOR HUISHOUDELIJK GEBRUIK

WAARSCHUWING

om het risico op brand, elektrische schokken, letsel of materiële schade te beperken:

KINDEREN OF DIEREN DIENEN NIET ZONDER TOEZICHT ACHTERGELATEN TE WORDEN IN RUIMTES
WAAR DE ROBOTSTOFZUIGER TIJDENS HET SCHOONMAKEN TOEGANG TOE HEEFT.

LASERWAARSCHUWING

DIT PRODUCT HEEFT EEN KLASSE 1 LASER. ZET ALTIJD DE STROOM UIT VOORDAT U DE ROBOTSTOFZUIGER OPTILT OF ER ONDERHOUD AAN PLEEGT. KIJK NIET DIRECT IN DE LASER.

ALS DE STEKKER VAN DE LAADKABEL NIET VOLLEDIG IN HET STOPCONTACT PAST, NEEM DAN CONTACT OP MET EEN GEKwalificeerde ELEKTRICIEN. NOOIT IN HET STOPCONTACT DRUKKEN OF PROBEREN HEM PASSEND TE MAKEN.

ALGEMEEN GEBRUIK

Als u een elektrisch apparaat gebruikt, dient u altijd de standaard veiligheidsvoorschriften in acht te nemen, waaronder het volgende:

- Dit apparaat bestaat uit een nat/droog robotvloerreiniger/stofzuiger en een laadstation met stroomvoorziening. Deze onderdelen bevatten elektrische verbindingen, elektrische bedrading en bewegende delen die een risico voor de gebruiker kunnen vormen.
- Controleer vóór elk gebruik zorgvuldig alle onderdelen op eventuele schade. Als een onderdeel beschadigd is, stop dan met gebruiken.
- Gebruik alleen identieke vervangende onderdelen. Zie de pagina met vervangende accessoires van dit boekje.
- Deze nat/droog robotvloerreiniger heeft geen onderdelen die onderhoud nodig hebben.
- Gebruik het apparaat alleen zoals beschreven in deze handleiding. Gebruik de nat/droog robotvloerreiniger NIET voor andere doeleinden dan die beschreven in deze handleiding.
- Met uitzondering van de filters, stofbakken en pads, stel **GEEN** onderdelen van de nat/droog robotvloerreiniger bloot aan water of andere vloeistoffen.
-  **Steek uw handen NIET in een opening in het station of de robot.**

Waarschuwingen VOOR GEBRUIK

- Dit product heeft een klasse 1 laser. Zet altijd de stroom uit voordat u de robotstofzuiger optilt of er onderhoud aan pleegt.
- Kijk **NIET** direct in de laser.
- Schakel de robotstofzuiger altijd uit voordat u de filter, de stofbak of het vloeistofreservoir bevestigt of verwijdert.
- Raak de stekker, het oplaadstation, de oplaadkabel of de nat/droog robotvloerreiniger **NOOIT** aan met natte handen. Schoonmaken en onderhouden dient niet door kinderen te worden uitgevoerd zonder supervisie
- Kinderen mogen **NIET** met dit apparaat spelen.
- Dit apparaat kan worden gebruikt door kinderen met een leeftijd vanaf 8 jaar en door personen met beperkte fysieke, zintuiglijke of verstandelijke vermogens of gebrek aan ervaring en kennis, mits deze personen het apparaat onder toezicht gebruiken

of instructies hebben gekregen over het veilig gebruiken van het apparaat en zij begrijpen welke gevaren ermee gepaard gaan.

- Gebruik de robot **NIET** als de stofbak, de filter en het vloeistofreservoir niet op hun plek zitten.
- Beschadig het oplaadsnoer **NIET**:
 - Trek **NIET** aan het oplaadstation, til het NIET op bij het snoer en gebruik het snoer niet als handvat.
 - Haal het snoer **NIET** uit het stopcontact door eraan te trekken. Houd het apparaat aan de stekker vast, niet aan het snoer.
 - Sluit **GEEN** deuren als het snoer ertussen zit, haal het snoer NIET langs scherpe hoeken, en laat het snoer NIET liggen in de buurt van hete oppervlakken.
 - De voedingskabel kan **NIET** worden vervangen. Als het snoer beschadigd is, moet het toestel worden weggegooid.
- Plaats **GEEN** voorwerpen in de openingen van de zuigmond of de accessoires. Gebruik het apparaat **NIET** als een opening verstopt is; houd vrij van stof, pluisjes, haar en alles wat de luchtstroom kan verminderen.
- NIET** gebruiken als de luchtstroom van de nat/droog robotvloerreiniger is geblokkeerd. Als de luchtstroom geblokkeerd raakt, zet de stofzuiger dan uit en verwijder alle obstakels voordat u hem weer aanzet.
- Houd het mondstuk en alle openingen van de stofzuiger uit de buurt van haar, gezicht, vingers, blote voeten of losse kleding.
- NIET** gebruiken als de nat/droog robotvloerreiniger niet naar behoren werkt, gevallen of beschadigd is, buiten heeft gestaan of in het water is terechtgekomen.
- Zet de stofzuiger **NIET** op instabiele oppervlakken.
- Gebruik **NIET** om het volgende op te zuigen:
 - Vloeistoffen.
 - Grote voorwerpen.
 - Harde of scherpe voorwerpen (glas, nagels, schroeven of muntjes).
 - Grote hoeveelheden stof (stof uit muren, as van een openhaard, of sintel).
 - Gebruik NIET als hulpstuk voor elektrisch gereedschap om stof te verzamelen.
 - Rokende of brandende voorwerpen (hete kolen, sigaretten of lucifers).

- Ontvlambare of ontbrandbare materialen (aanstekervloeistof, benzine, of kerosine).
 - Giftige materialen (chloorbleekwater, ammoniak, of reinigingsmiddel afvoer).
 - Giftige materialen (hoge concentratie bleekmiddel, hoge concentratie ammoniak of reinigingsmiddel afvoer).
- Gebruik **NIET** op de volgende plekken:
 - Buitenruimtes in de buurt van een open haard met ongehinderde toegang.
 - Gesloten ruimtes die mogelijk explosieve of giftige rook of damp (vloeistof voor aanstekers, benzine, kerosine, verf, verfverduuners, motverende substanties, of ontvlambaar stof) bevatten.
 - Op een plek waar een verwarmingsapparaat is.
 - Vlakbij openhaarden met ongehinderde toegang.
 - Schakel de nat/droog robotvloerreiniger uit voordat u een aanpassing doet, schoonmaakt, onderhoudt of problemen oplost. Opmerking: in de UIT (O)-positie gebruikt de robot nog steeds een kleine hoeveelheid energie.
 - Laat alle filters drogen voordat u ze terugplaatst, om te voorkomen dat er vloeistof in de elektrische onderdelen terecht komt.
 - NIET** de robotstofzuiger of batterij aanpassen of proberen te repareren, anders dan zoals aangegeven in deze handleiding. Gebruik de stofzuiger **NIET** als hij is aangepast of beschadigd.
 - Verwijder alle gemorste of gelekte vloeistof van de landingsmat en basis van het station en onder het oplaadstation, aangezien dit kan leiden tot een risico op elektrische schokken.
 - Controleer bij het bijvullen van het reservoir op lekkage, omdat vloeistoffen die een plas vormen een gevaar voor uitglijden zijn en elektrische schokken kunnen veroorzaken. Als het reservoir beschadigd is, moet het worden vervangen.
 - Wees voorzichtig bij het lopen op gedweilde vloeren, omdat deze glad kunnen zijn als ze vochtig zijn.
 - Gebruik **GEEN** huishoudelijke schoonmaakmiddelen (allesreinigers, glasreinigers, bleek) op een van de gepolijste glanzende oppervlakken van het oplaadstation of de robotstofzuiger, omdat dit chemische middelen zijn die deze oppervlakken kunnen beschadigen. Gebruik in plaats daarvan een doek met water om voorzichtig te reinigen.
 - Kies no-go zones met de functie voor in kaart brengen in de SharkClean mobiele app om te voorkomen dat de robot een onveilige grens overschrijdt (randen van trappen of afgronden, open haarden, water). Na het instellen van de grens start u de stofzuiger en controleert u visueel of de instellingen effectief voorkomen dat de robot de ingestelde grens overschrijdt. Pas de instellingen indien nodig aan. Als u geen app heeft, kunt u een barrière maken om een onveilige plek te blokkeren.

BATTERIJGEBRUIK

- De batterij is de voedingsbron van de stofzuiger. Lees alle oplaadinstructies goed door en volg ze zorgvuldig op.
- Om onbedoeld starten te voorkomen, moet u ervoor zorgen dat de stofzuiger is uitgeschakeld voordat u hem oppakt of draagt. Draag het apparaat **NIET** met uw vinger op de aan- en uitschakelaar.
- Gebruik uitsluitend het Shark® oplaadstation XDKRV2600WFEU en gebruik alleen batterij RVBAT850A. Gebruik van andere batterijen of batterijopladers dan aangegeven kan brandgevaar veroorzaken.
- Houd de batterij uit de buurt van alle metalen voorwerpen, zoals paperclips, munten, sleutels, spijkers of schroeven. Kortsluiting tussen de batterijcontacten verhoogt het risico op brand of brandwonden.
- Bij verkeerd gebruik kan er vloeistof uit de batterij lopen. Voorkom contact met de vloeistof, want deze kan irritatie of brandwonden veroorzaken. Bij contact met water afspoelen. Bij contact met de ogen direct medische hulp zoeken.
- De robotstofzuiger dient niet opgeborgen, opgeladen of gebruikt te worden bij temperaturen onder de 10 °C of boven de 40 °C. Zorg dat de batterij en stofzuiger op kamertemperatuur zijn vóór het opladen of gebruiken. De robot of batterij blootstellen aan temperaturen buiten dit gespecificeerde bereik kan schade aan de batterij veroorzaken en het risico op brand verhogen.
- Stel de nat/droog robotvloerreiniger en batterij **NIET** bloot aan vuur of temperaturen boven 130 °C, omdat dit een explosie kan veroorzaken.

NO-GO ZONES EN BOTBOUNDARY-STRIPS

- Plaats de BotBoundary-strips **NIET** onder tapijten en vloerkleden.
- Plaats BotBoundary-strips **NIET** boven op elkaar.
- Gebruik altijd no-go zones of BotBoundary-strips rond reflecterende vloeren en oppervlakken.
- BotBoundary-strips moeten altijd worden gebruikt in de buurt van trappen met tapijt.
- Zet **GEEN** no-go zones of Bot-Boundary strips binnen 3 meter van het station.
- Als u zorgen dat de afgrondsensoren van de robot goed werken, dienen alle lopers, vloerkleden, tapijten of belemmeringen (zoals kinderhekjes) minstens 20cm van alle trappen af te liggen (of ze moeten over de randen van de treden liggen). Als een loper, vloerkleed, tapijt of belemmering op minder dan 20cm van de trap niet kan worden verplaatst, dient u een BotBoundary-strip te gebruiken om de trap af te sluiten.

BEWAAR DEZE HANDLEIDING

Ga voor de meest recente waarschuwingen naar www.sharkclean.eu/robothelp

Shark

MATRIX ROBOT

2-in-1

SNELSTARTGIDS

DOWNLOAD DE SHARKCLEAN-APP



Scan de QR-code met de camera van je telefoon om de app snel te vinden en te downloaden

LICENTIE-OVEREENKOMST EINDGEBRUIKER VOOR SHARKNINJA SOFTWARE

HAAL ZO VEEL MOGELIJK UIT JE ROBOT

Download de SharkClean-app en volg onderstaande tips voor de beste ervaring.



- Verwijder voor de schoonmaak snoeren en kleine voorwerpen zoals kleding of speelgoed die minder dan 11.5 cm groot zijn.
- Open de binnendeuren in de kamers die je robot moet reinigen.

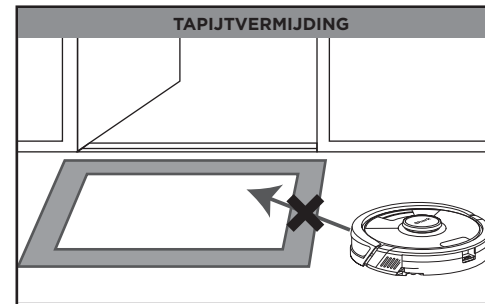

Zodra je huis in kaart is gebracht, gebruik je de app om tapijten en vloerkleden te lokaliseren, zodat de robot ze kan vermijden tijdens het dweilen. Blokkeren vloerkleden de doorgang van de robot naar een andere kamer, dan kun je ze het beste verplaatsen.

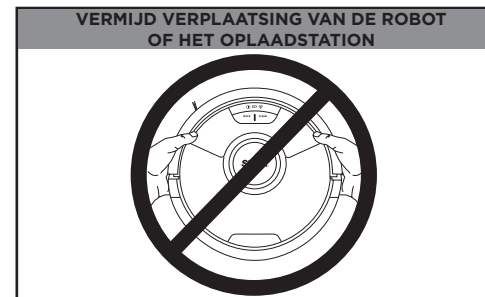

Als de robot aan het schoonmaken is, pak 'm dan niet op en verplaats 'm niet. Laat ook het oplaadstation staan, anders beïnvloedt het de plattegrond van je robot.



- Stel een reinigingsschema in voor het hele huis zodat het altijd schoon is.
- Gebruik de interactieve thuisplattegrond voor schoonmaak op maat.

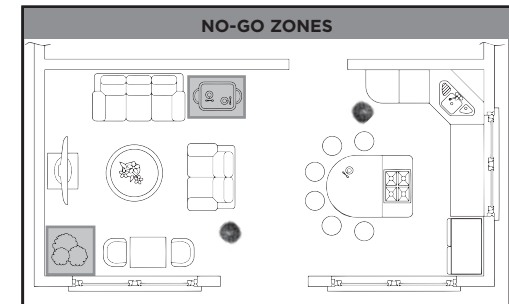

Creëer verboden zones in de app, zodat je robot weet waar die niet mag komen:

- In de buurt van stroomkabels of telefoonopladers.
- Bij hoge drempels.

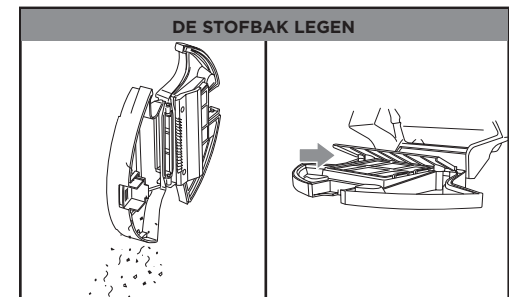

Gedurende de eerste weken zal je de stofbak vaker moeten legen, omdat de robot ook stukken van de kamer schoonmaakt die voorheen moeilijk te bereiken waren. Leeg het afval en de stof in de vuilnisbak. Verwijder eventueel vuil tussen de filter en de plastic kap.

INSTALLATIE

STAP 1 BEREID DE ROBOT VOOR

Zijborstel

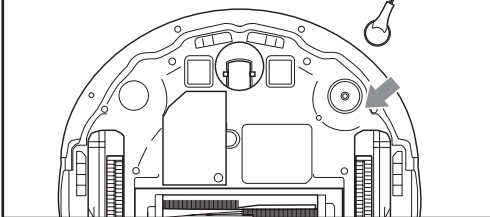

- Verwijder de beschermfolie van de robot en het station.
- Bevestig de zijborstel.

STAP 2 INSTALLEER HET STATION

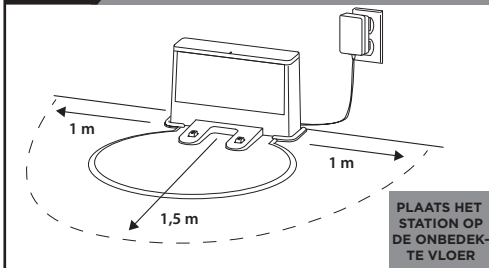

PLAATS HET STATION OP DE ONBEDEKTE VLOER

- Vind een **permanente locatie** voor het station op een plek met een sterk wifisignaal.
- Plaats het station op de onbedekte vloer, niet op vloerkleden of tapijten, met de rug tegen de muur.
- Bevestig de landingsmat aan de onderkant van het station.
- Steek de stekker van het station in het stopcontact. Het controlelampje brandt groen als het station stroom heeft.

STAP 3 ZET DE ROBOT AAN EN LAAD 'M OP

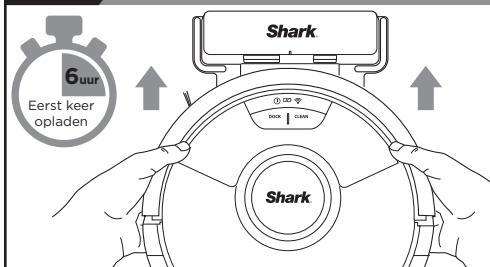

- **Om de robot aan te zetten**, druk 5 tot 7 seconden op de DOCK-knop totdat de lampjes op de robot gaan branden.
- Plaats de robot op het oplaadstation om op te laden. Het kan wel 6 uur duren voordat die volledig is opgeladen.

GEEN VERBINDING MET WIFI?



Start je telefoon opnieuw op

- Zet de telefoon uit, wacht een paar minuten, zet 'm dan weer aan en maak verbinding met wifi.

Start je robot opnieuw op

- Pak de robot van het station en houd de CLEAN (REINIGEN)-knop op de robot 12 seconden ingedrukt. Zet de robot opnieuw aan door 'm op het station te zetten.

Start je router opnieuw op

- Haal de stroomkabel van de router 30 seconden uit het stopcontact en sluit 'm vervolgens weer aan. Geef je router enkele minuten de tijd om volledig te herstarten.

VÓÓR JE SCHOONMAAKT

Om een plattegrond van je huis te maken, moet je robot een Explore Run doen zonder de dweilmodule.

In de Explore Run dwaalt je robot door je huis terwijl die een plattegrond maakt.

Na deze ronde kun je tapijtzones aangeven in de delen van je huis die de robot moet vermijden tijdens het dweilen. Als je geen tapijtzones wilt aangeven, of geen vloerkleden hebt, kun je deze stap overslaan.

Nu ben je klaar om schoon te maken.

INTERACTIEVE PLATTEGROND MET TAPIJTZONES



ZO INSTALLEER JE DE DWEILSTAND



Bevestig de vloestofdweilmodule op je robot om de **dweilstand** te activeren. In deze modus stofzuigt en dweilt je robot tegelijkertijd.

BEVESTIG DE DWEILMAT

- Steek de platte kant van de pad door de gleuf in het vloestofreservoir.
- Bevestig aan de achterkant van de dweilmodule.

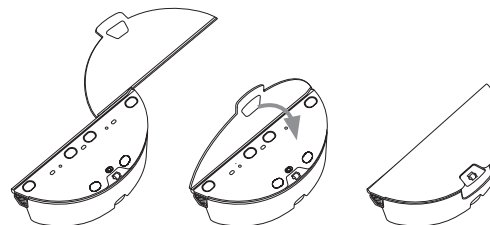

VUL DE DWEILMODULE

- Vul met water tot aan de waterlijn.

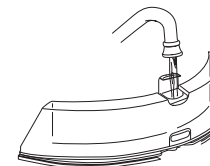

PLAATS DE DWEILMODULE IN DE ROBOT

- Duw het reservoir krachtig in de achterkant van de robot. (Verwijder de stofbak niet).
- Als je 'm goed hebt geplaatst, klikt de dweilmodule stevig vast.
- **Je robot is klaar om je harde vloeren te stofzuigen en dweilen tegelijkertijd.**

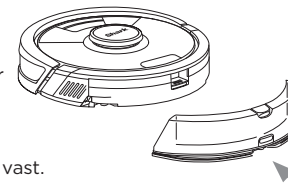

VERWIJDER DE DWEILACCESSOIRES NA GEBRUIK

- Druk op de ontgrendelknop bij de vulopening en schuif de dweilmodule naar buiten.
- Giet het water eruit.
- Verwijder de dweilmat en volg de onderhoudsinstructies op de achterkant.

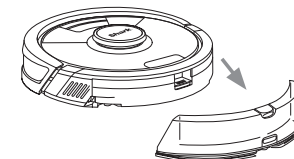

BEPERKTE GARANTIE VAN TWEE (2) JAAR RV2620WDEU

Als een klant een product in het Nederland koopt, kan de klant aanspraak maken op wettelijke rechten t.a.v. de kwaliteit van het product (uw "wettelijke rechten"). U kunt uw winkelier aan deze rechten houden. Maar bij Shark® zijn we zo overtuigd van de kwaliteit van onze producten, dat wij de originele eigenaar een extra fabrieksgarantie van maximaal twee jaar geven.

Deze voorwaarden hebben alleen betrekking op onze fabrieksgarantie - uw wettelijke rechten blijven hierbij gelden.

De onderstaande voorwaarden beschrijven de vereisten en omvang van onze garantie. Zij hebben geen invloed op uw wettelijke rechten of de verplichtingen van de verkoper van het product en uw overeenkomst met hen.

Shark®-batterijgarantie

Een huishoudelijk apparaat zoals een robotstofzuiger is een aanzienlijke investering. Uw nieuwe apparaat moet zo lang mogelijk correct werken.

De garantie bij het apparaat is een belangrijke afweging - en laat zien hoeveel vertrouwen de fabrikant in zijn product heeft en in de kwaliteit hiervan.

Ieder apparaat van Shark® wordt geleverd met garantie die onderdelen en arbeidskosten dekt. De helpdesk van onze klantenservice (0800- 862 0453) is bereikbaar van maandag t/m vrijdag tussen 09.00 en 18.00 uur. Het telefoonnummer is gratis en u wordt direct doorverbonden met een medewerker van Shark®. U kunt ook online ondersteuning vinden op www.sharkclean.eu.

Hoe registreer ik mijn uitgebreide Shark®-garantie?

U kunt uw garantie binnen 28 dagen na aankoop online registreren. Om tijd te besparen, heeft u de volgende informatie over uw apparaat nodig:

- Datum van aankoop van het apparaat (aankoop- of ontvangstbewijs).

Om online te registreren, gaat u naar www.Sharkclean.eu/uk/register-guarantee. Producten die rechtstreeks bij Shark® zijn gekocht, worden automatisch geregistreerd.

Wat valt er onder de gratis garantie van Shark®?

Reparatie of vervanging van uw Shark®-apparaat (naar eigen goeddunken van Shark), inclusief alle onderdelen en arbeid. Een garantie van Shark® is een aanvulling op uw wettelijke rechten als klant.

Wat zijn de voordelen van het registreren van mijn gratis Shark®-garantie?

Als u uw garantie registreert, hebben wij uw gegevens bij de hand voor het geval wij contact met u op moeten nemen. Als u daarmee instemt, kunt u ook tips en adviezen ontvangen over hoe u het meest optimale resultaat kunt halen uit uw robotstofzuiger van Shark® en op de hoogte worden gehouden van de laatste technologieën en nieuwe producten van Shark®.

Als u uw garantie online registreert, krijgt u onmiddellijk een bevestiging dat wij uw gegevens hebben ontvangen.

Hoe lang krijg ik garantie op een nieuw apparaat van Shark®?

Omdat we vertrouwen hebben in ons design en onze kwaliteit heeft uw nieuwe Shark® robotstofzuiger een garantie tot twee jaar totaal.

Waar kan ik originele onderdelen en accessoires van Shark® kopen?

Reserveonderdelen en accessoires van Shark® zijn ontworpen door dezelfde engineers die uw Shark® robotstofzuiger hebben gemaakt. U vindt een uitgebreid assortiment Shark®-onderdelen, -reserveonderdelen en -accessoires voor alle apparaten van Shark® op www.sharkclean.eu.

Houd er rekening mee dat schade die is veroorzaakt door het gebruik van niet-originele Shark®-reserveonderdelen niet onder de garantie valt.

Wat valt er niet onder de gratis garantie van Shark®?

1. Normale slijtage van onderdelen die regelmatig onderhoud en/of vervanging vereisen om de goede werking van uw apparaat te garanderen vallen niet onder deze garantie. Vervangingsonderdelen zijn te koop op sharkclean.eu.

2. Elk apparaat waarmee is geknoeid of dat is gebruikt voor commerciële doeleinden.

3. Onbedoelde schade, fouten veroorzaakt door nalatig gebruik en onderhoud, verkeerd gebruik, nalatigheid, onachtzame bediening of gebruik van de robotstofzuiger dat niet overeenkomt met wat er in het instructieboekje van Shark® staat. Dit boekje wordt met het apparaat meegeleverd.

4. Het gebruik van onderdelen die niet gemonteerd of geïnstalleerd zijn overeenkomstig de bedieningsinstructies.

5. Verkeerde installatie (behalve als het door Shark® is geïnstalleerd.).

6. Reparaties of wijzigingen uitgevoerd door derden, anders dan Shark® of vertegenwoordigers daarvan.

ZORGVULDIG DOORLEZEN EN BEWAREN VOOR TOEKOMSTIG GEBRUIK.

Deze instructies zijn bedoeld om u te helpen uw Shark AI Robot topprestaties te laten leveren.

SharkNinja Europe Limited,
3150 Century Way,
Thorpe Park,
Leeds,
LS15 8ZB

SharkNinja Germany GmbH,
Rotfeder-Ring 9,
60327 Frankfurt am Main, Duitsland
sharkclean.eu

De afbeeldingen kunnen afwijken van het werkelijke product. Wij streven er constant naar om onze producten te verbeteren; daarom zijn de specificaties in dit document onderhevig aan wijzigingen zonder voorafgaande kennisgeving.

VIKTIGE SIKKERHETSINSTRUKSJONER

LES NØYE FØR BRUK • KUN TIL HJEMMEBRUK

⚠ ADVARSEL

For å redusere fare for brann, elektrisk støt, personskade eller skade på eiendom:

BARN ELLER DYR SKAL IKKE VÆRE UTEN TILSYN I NOEN ROM SOM ROBOTSTØVSUGEREN HAR TILGANG TIL UNDER RENGJØRING.

LASER-ADVARSEL

DETTE PRODUKTET HAR EN LASER KLASSE 1. SLÅ ALLTID AV STRØMMEN FØR DU LØFTER ROBOTSTØVSUGEREN ELLER UTFØRER NOEN FORM FOR VEDLIKEHOLD PÅ DEN. IKKE SE DIREKTE INN I LASEREN.

TA KONTAKT MED EN KVALIFISERT ELEKTRIKER HVIS LADEKABELSTØPSELET IKKE PASSER HELT I STIKKONTAKTEN. IKKE BRUK MAKT ELLER PRØV Å MODIFISERE DEN FOR Å PASSE DEN INN I STIKKONTAKTEN.

GENERELLE ADVARSLER

Ved bruk av elektriske apparater bør grunnleggende sikkerhetsregler alltid følges, inkludert følgende:

1. Dette apparatet består av en våt/tørr-robotgulvrensere og ladestasjon med støpsel. Disse komponentene inneholder elektriske koblinger, elektriske ledninger og bevegelige deler som kan utgjøre en risiko for brukeren.
2. Kontroller alle deler nøye for eventuelle skader før hver bruk. Hvis en del er skadet, skal den ikke brukes.
3. Bruk kun identiske reservedeler. Slå opp siden om reservetilbehør i dette heftet.
4. Denne våt/tørr-robotgulvrenseren inneholder ingen deler som brukeren kan utføre reparasjoner på.
5. Bruk kun som beskrevet i denne håndboken. IKKE bruk våt/tørr-robotgulvrenseren til noe annet formål enn de beskrevet i denne håndboken.
6. Med unntak av filtre, støvdeksler og puter, må du **IKKE** utsette noen deler av våt/tørr-robotgulvrensjøreren for vann eller andre væsker.
7.  **IKKE putt hendene inn i noen av åpningene i ladestasjonen eller roboten.**

Advarsler FOR BRUK

8. Dette produktet har en laser klasse 1. Slå alltid av strømmen før du løfter robotstøvsugeren eller utfører noen form for vedlikehold på den.
9. **IKKE** se direkte inn i laseren.
10. Slå alltid av robotstøvsugeren før du setter inn eller fjerner filteret, støvbeholderen eller væsketanken.
11. **IKKE** håndter plugg, ladestasjon, ladekabel eller våt/tørr-robotgulvrenseren med våte hender. Rengjøring og vedlikehold skal ikke utføres av barn uten tilsyn
12. Barn skal **IKKE** leke med apparatet.
13. Denne enheten kan brukes av barn som er 8 år eller eldre og personer med reduserte fysiske, sensoriske eller mentale evner eller mangel på erfaring og kunnskap, hvis de har tilsyn eller gis veiledning om bruken av enheten på en sikker måte og forstår farene som er involvert.

14. **IKKE** bruk roboten uten støvbeholder, filter og væsketank.
15. **IKKE** skad ladekabelen:
 - a) **IKKE** trekk eller bær ladestasjonen etter ledningen eller bruk ledningen som håndtak.
 - b) **IKKE** trekk ut støpselet ved å trekke i ledningen. Trekk i pluggen, ikke ledningen.
 - c) **IKKE** lukk en dør over ledningen, trekk ledningen rundt skarpe hjørner eller etterlat ledningen i nærheten av oppvarmede overflater.
 - d) Tilførselsledningen kan **IKKE** erstattes. Hvis det er skade på ledningen, bør apparatet kastes.
16. **IKKE** stikk gjenstander inn i munnstykke eller tilbehørsåpninger. **IKKE** bruk med noen av åpningene blokkert – hold åpningene frie for støv, lo, hår og annet som kan hindre luftstrømmen.
17. **IKKE** bruk våt/tørr-robotgulvrenseren mens luftbanen er blokkert eller hindret på noe vis. Hvis luftbanen blokkeres, må du slå av støvsugeren og fjerne alle hindringer før enheten skrur på igjen.
18. Hold munnstykket og alle støvsugeråpninger borte fra hår, ansikt, fingre, utildekte føtter eller løse klær.
19. **IKKE** bruk våt/tørr-robotgulvrenseren hvis den ikke fungerer som den skal eller har blitt mistet i gulvet, skadet, satt igjen utendørs eller blitt mistet i vann.
20. **IKKE** plasser robotstøvsugeren på ustabile flater.
21. **IKKE** bruk til å plukke opp:
 - a) Væsker.
 - b) Store gjenstander.
 - c) Harde eller skarpe gjenstander (glass, spiker, skruer eller mynter).
 - d) Store mengder støv (fra tørrvegger, aske fra ovn eller glør).
 - e) IKKE bruk som et tilbehør til verktøy for støvsamling.
 - f) Røykende eller brennende gjenstander (varmt kull, sigarettneiper eller fyrstikker).

- g) Brennbare eller eksplosive materialer (lightervæske, bensin eller parafin).
 - h) Giftige materialer (klorblekemiddel, ammoniakk eller avløpsrensningemiddel).
 - i) Giftige materialer (høye konsentrasjoner av klorrensningemiddel, høye konsentrasjoner av ammoniakk eller avløpsrensningemiddel).
22. **IKKE** bruk i følgende områder:
 - a) Utendørsområder nær peiser med åpne tilganger.
 - b) Områder som er innelukket og kan inneholde eksplosive eller giftige gasser eller damp (lighterbensin, bensin, parafin, maling, malingstynner, møllbeskyttende stoffer eller brennbart støv).
 - c) I et område med en romvarmer.
 - d) Nær peiser med åpne tilganger.
 23. Slå av våt/tørr-robotgulvrenseren før justering, rengjøring, vedlikehold eller feilsøking. Merk: I stillingen AV (O) bruker roboten fortsatt en liten mengde strøm.
 24. La alle filtre lufttørke helt før du setter dem tilbake for å hindre at væske trekkes inn i de elektriske delene.
 25. **IKKE** endre eller forsøk å reparere robotstøvsugeren eller batteriet selv, bortsett fra som indikert i denne brukerhåndboken. **IKKE** bruk robotstøvsugeren dersom den har blitt modifisert eller skadet.
 26. Fjern all væske som er sølt eller har lekket ut fra ladestasjonens landematte, basen eller gulvet, da det kan medføre fare for elektrisk støt.
 27. Sjekk etter lekkasjer når du fyller på tanken, da sølte væsker utgjør sklifare og kan forårsake elektrisk støt. Hvis tanken er skadet, må det skiftes ut.
 28. Vær forsiktig når du går på moppede gulv, da de kan være glatte mens de er fuktige.
 29. **IKKE** bruk husholdningsrengjøringsmidler (for alle typer rengjøring, glassrengjøringsmidler, blekemiddel) på noen av de polerte, høyglansede overflatene på ladestasjonen eller robotstøvsugeren da de inneholder kjemikalier som kan skade disse overflatene. Bruk heller en klut fuktet med vann for å rengjøre forsiktig.
 30. For å minimere risikoen for at roboten beveger seg utenfor en usikker grense (trapper eller avsatskanter, peiser, vannfarer), etablerer du helt enkelt disse områdene som forbudte soner ved å bruke kartleggingsfunksjonen i mobilappen SharkClean. Når du har angitt grensene kjører du støvsugeren for å visuelt bekrefte at innstillingene effektivt hindrer roboten i å passere utover den angitte grensen. Juster innstillinger etter behov. De som ikke bruker appen kan bruke en fysisk grense for å blokkere en utrygg grense.

BATTERIBRUK

31. Batteriet er strømkilden til støvsugeren. Les nøye gjennom og følg alle ladeinstruksjoner.
32. For å forhindre utilsiktet start, sikre at støvsugeren er slått av før du plukker den opp eller bærer den. **IKKE** bær apparatet med fingeren på strømbryteren.
33. Bruk KUN Shark® ladebase XDKRV2600WFEU og bruk kun batteri RVBAT850A. Bruk av andre batterier eller batteriladere enn angitt kan medføre brannfare.
34. Hold batteriet vekk fra metallgjenstander som binders, mynter, nøkler, spikre eller skruer. Å kortslutte batteriterminalene sammen øker risikoen for brann eller brannskader.
35. Ved feil bruk kan væsker lekke ut fra batteriet. Unngå kontakt med denne væsken, da den kan føre til irritasjon eller brannskader. Skyll av med vann hvis det likevel skulle oppstå kontakt. Oppsøk medisinsk hjelp dersom væsken kommer i kontakt med øynene.
36. Robotstøvsugeren skal ikke lagres, lades eller brukes ved temperaturer under 10 °C eller over 40 °C. Forsikre deg om at batteriet og støvsugeren har nådd romtemperatur før lading eller bruk. Hvis du utsetter roboten eller batteriet for forhold utenfor dette temperaturomfanget, kan det skade batteriet og øke risikoen for brann.
37. **IKKE** eksponer våt/tørr-robotgulvrenseren eller batteriet for flammer eller temperaturer over 130 °C, da dette kan forårsake eksplosjon.

FORBUDTE SONER OG BOTBOUNDARY-LISTER

38. **IKKE** legg BotBoundary-lister under tepper eller matter.
39. **IKKE** plasser BotBoundary-lister på toppen av hverandre.
40. Bruk alltid BotBoundary-lister rundt reflektive gulvbelegg og overflater.
41. Forbudte soner eller BotBoundary-lister skal alltid brukes i nærheten av teppebelagte trapper.
42. **IKKE** bruk forbudte soner eller BotBoundary-lister innen 3 meter fra ladestasjonen.
43. For at robotens sensorer for avsatser skal fungere ordentlig, må alle løpere, tepper eller små terskler (som på sikkerhetsgrinder for barn) være minst 20 cm fra trapper (eller de må strekke seg kontinuerlig og gå over kanten på trappene). Hvis en løper- eller teppekant eller liten terskel er mindre enn 20 cm fra trappene og ikke kan flyttes, må du bruke en forbudt sone eller BotBoundary-magnetbånd for å blokkere trappen.

TA VARE PÅ DISSE INSTRUKSJONENE

For de siste oppdaterte advarsler og forholdsregler, gå til www.sharkclean.eu/robohelp

Shark

MATRIX ROBOT

2-i-1

HURTIGSTARTVEILEDNING

LAST NED SHARKCLEAN-APPEN



Skann QR-kode med kameraet på telefonen din for å raskt finne og laste ned appen.

SLUTTBRUKERS LISENSAVTALE FOR SHARKNINJA-PROGRAMVARE

FÅ MEST MULIG UT AV ROBOTEN DIN

For å få best mulig resultat, last ned SharkClean-appen og følg tipsene nedenfor.

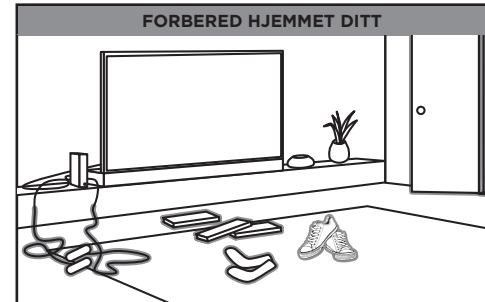

- Før hver rengjøring må du fjerne ledninger og små gjenstander som klær eller leker som er under 8 cm høye/lange.
- Åpne innvendige dører i rom der du ønsker at roboten din skal rengjøre.

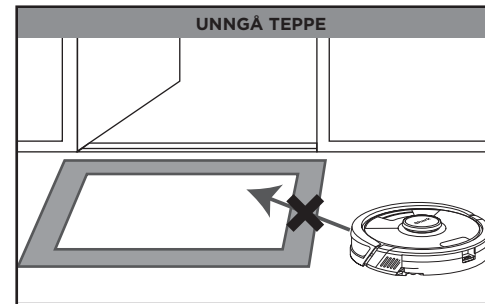

Når kartet over hjemmet ditt er satt opp, kan du bruke appen til å identifisere tepper og matter slik at roboten kan unngå disse ved mopping. Hvis matter blokkerer robotens bane til et annet rom i moppe-modus, kan det hende at du må flytte disse.

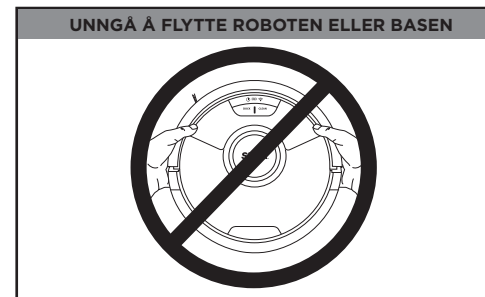

Mens roboten rengjør, må du ikke plukke den opp og flytte den eller flytte ladestasjonen. Dette vil forstyrre robotens evne til å kartlegge hjemmet ditt.



- For å holde gulvet konstant rent kan du sette opp et tidsskjema for rengjøring av hele hjemmet i appen.
- Bruk det interaktive kartet for hjemmet for en enda mer tilpasningsbar rengjøring.

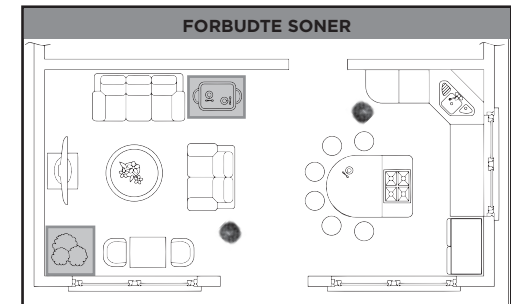

Opprett forbudte soner i appen for å holde roboten utenfor de områdene du vil at den skal unngå:

- I nærheten av strømledninger eller telefonladere.
- Foran høye terskler.

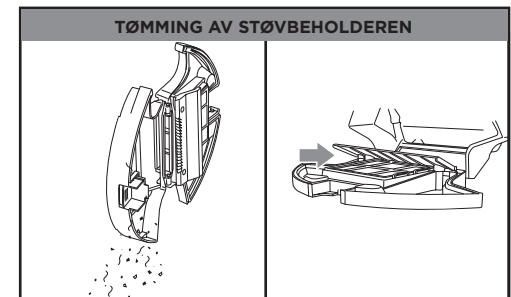

I løpet av de første ukens bruk vil støvbeholderen måtte tømmes oftere, da roboten nå vil rengjøre områder som tidligere var vanskelige å nå. Tøm rusk og støv i søppelet. Fjern eventuelt avfall mellom filteret og plastskjermen.

OPPSETT

TRINN 1 FORBERED ROBOTEN

Sidebørste

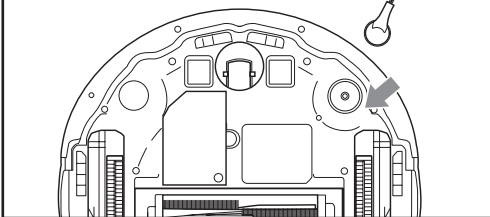

- Fjern den beskyttende filmen fra roboten og basen.
- Fest sidekost.

TRINN 2 SETT OPP BASEN

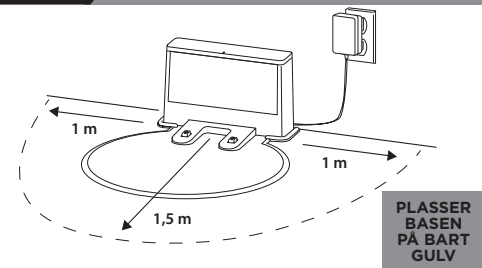

PLASSER BASEN PÅ BART GULV

- Finn en **permanent plassering** for basen på et sted med et sterkt Wi-Fi-signal.
- Plasser ladestasjonen på bart gulv, borte fra matter eller tepper, med baksiden mot veggen.
- Fest landematten til bunnen av basen.
- Koble til basen. Indikatorlyset vil lyse grønt når basen har strøm.

TRINN 3 SLÅ PÅ OG LADE ROBOT

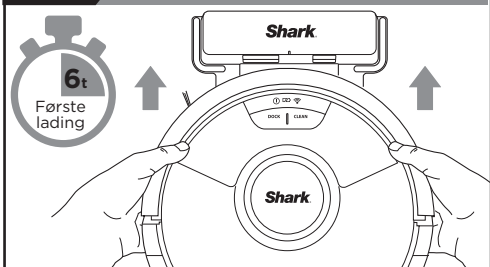

- **For å slå på roboten**, trykk på BASE-knappen i 5 til 7 sekunder inntil lysene lyser opp på roboten.
- For å lade, plasser roboten på basens ladekontakter. Det kan ta opptil 6 timer å lade fullstendig.

KAN DU IKKE KOBLE TIL WI-FI?



Start telefonen din på nytt

- Slå av telefonen, vent i noen minutter og slå den deretter på igjen og koble til Wi-Fi.

Tilbakestill roboten din

- Ta roboten av basen og trykk og hold inne RENGJØR-knappen på roboten i 12 sekunder. Slå roboten din på igjen ved å plassere den på basen.

Tilbakestill ruterens din

- Trekk ut ruterens strømkabel i 30 sekunder, plugg den deretter inn igjen. La det gå flere minutter til ruterens har fullstendig startet opp igjen.

FØR DU RENGJØR

Roboten din må fullføre Utforskningskjøring uten at moppe-modulen er festet på for å opprette et kart over hjemmet ditt.

Under Utforskningskjøring vil roboten vandre rundt i hjemmet ditt mens den lager et kart.

Etter denne kjøringen kan du opprette Teppesoner i områdene i hjemmet ditt som du vil roboten skal unngå under mopping. Hvis du ikke ønsker å sette opp Teppesoner, eller ikke har tepper eller matter i hjemmet ditt, kan du hoppe over dette trinnet.

Nå er du klar til å rengjøre.

INTERAKTIVT KART MED TEPPESONER

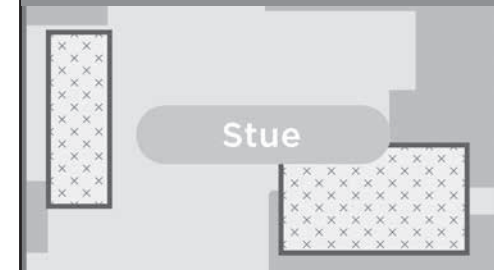

SLIK SETTER DU OPP MOPPE-MODUS



Fest moppe-modulen med væske til roboten din for å gå inn i **Moppe-modus**. I denne modusen vil roboten din støvsuge og moppe samtidig.

FEST MOPPE-PUTE

- Sett inn den flate kanten på puten gjennom hullet i Moppe-modulen.
- Fest til baksiden av moppe-modulen.

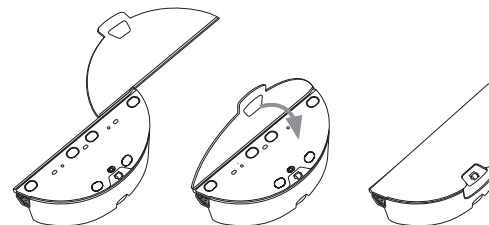

FYLL MOPPE-MODUL

- Fyll med vann til vannlinjen.

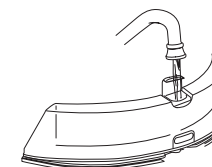

SETT INN MOPPE-MODUL I ROBOT

- Skyv moppe-modulen fast inn i baksiden av roboten. (Ikke fjern støvbeholderen).
- Når den er riktig satt inn, vil moppe-modulen klikke sikkert på plass.

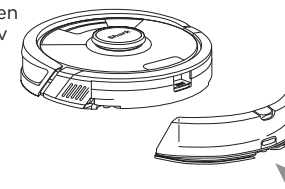

- **Roboten din er klar til å støvsuge og moppe de harde gulvene dine.**

FJERN MOPP-TILBEHØR ETTER BRUK

- Trykk på utløserknappen på fyllporten og skyv ut moppe-modulen.
- Hell ut vannet.
- Fjern puten og følg vedlikeholdsinstruksene på baksiden av puten.

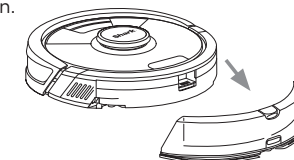

TO (2) ÅRS BEGRENSET GARANTI RV2620WDEU

Når forbrukere kjøper et produkt i Storbritannia, nyter de godt av lovmessige rettigheter relatert til produktets kvalitet (dine «lovfestede rettigheter»).

Du kan håndheve disse rettighetene hos forhandleren din. Hos Shark® har vi imidlertid så stor tiltro til kvaliteten på våre produkter at vi gir produkteieren en ekstra produsentgaranti på opptil to år – ett år som standard. To år totalt ved registrering. Disse vilkårene og betingelsene gjelder kun for produsentgarantien vår – dine lovfestede rettigheter påvirkes ikke.

Betingelsene nedenfor beskriver forutsetningene for og omfanget av garantien vår. De påvirker ikke dine lovfestede rettigheter eller forhandlerens forpliktelser og din kontrakt med dem.

Shark®-garantier

Et husholdningsapparat som en robotstøvsugerer utgjør en betydelig investering. Din nye maskin må fungere riktig så lenge som mulig. Garantien den kommer med er en viktig faktor – og viser hvor stor tillit produsenten har til produktet sitt og sin produksjonskvalitet.

Hver Shark®-maskin leveres med en gratis dele- og arbeidskraftsgaranti. Vår kundeservice-telefon (0800 862 0453) er åpen fra kl. 9.00 til 18.00, mandag-fredag. Det er gratis å ringe, og du vil bli satt rett over til en Shark®-representant. Du finner også nettstøtte på www.sharkclean.eu

Hvordan registrerer jeg min utvidede Shark®-garanti?

Du kan registrere garantien din på nettet innen 28 dager etter kjøpet. For å spare tid, trenger du følgende informasjon om maskinen:

- Kjøpsdato for maskinen (kvittering eller følgeseddel).

For å registrere på nett, gå til www.Sharkclean.eu/uk/register-guarantee. Merk at produkter kjøpt direkte fra Shark® blir automatisk registrert.

Hva dekkes av den gratis Shark®-garantien?

Reparasjon eller bytte (etter Sharks skjønn) av Shark®-maskinen din, inkludert alle deler og arbeid. En Shark®-garanti kommer i tillegg til dine lovfestede rettigheter som forbruker.

Hva er fordelene ved å registrere min gratis Shark®-garanti?

Etter at du har registrert garantien din, har vi personopplysningene dine tilgjengelig hvis vi trenger å kontakte deg. Hvis du videre godtar å motta kommunikasjon fra oss, kan du også få tips og råd om hvordan du best utnytter din Shark®- robotstøvsugerer samt oppdateringer om vår nye Shark®-teknologi og nye lanseringer.

Hvis du registrerer garantien på nett, får du umiddelbart bekreftelse på at vi har mottatt personopplysningene dine.

Hvor lenge er nye Shark®-maskiner garantert for?

Vår tiltro til designen vår og kvalitetskontrollen betyr at din nye Shark®- robotstøvsugerer er garantert for totalt opptil to år.

Hvor kan jeg kjøpe originale Shark®-reservedeler og tilbehør?

De samme ingeniørene som har utviklet din Shark®- robotstøvsugerer har også utviklet vårt utvalg av Shark®- reservedeler og -tilbehør. Du finner et komplett utvalg av reservedeler fra Shark® og tilbehør for alle Shark®- maskiner på www.sharkclean.eu.

Husk at skade forårsaket av bruk av reservedeler som ikke er fra Shark®, ikke dekkes av garantien din.

Hva dekkes ikke av den gratis Shark®-garantien?

1. Normal slitasje på bruksdeler som krever regelmessig vedlikehold og/eller utskifting for å sikre at enheten fungerer riktig er ikke dekket av denne garantien. Erstatningsdeler er tilgjengelig for kjøp på sharkclean.eu

2. Enhver enhet som har blitt tuklet med eller brukt til kommersielle formål.

3. Utisiktet skade og feil forårsaket av uaktsom bruk eller vedlikehold, misbruk, uforsiktig bruk eller enhver annen håndtering av robotstøvsugerer som ikke er i samsvar med Shark®-instruksjonsheftet som fulgte med maskinen din.

4. Bruk av deler som ikke er satt sammen eller installert i henhold til instruksjonene.

5. Feilaktig installering (unntatt når installeringen ble utført av Shark®).

6. Reparasjoner og endringer utført av andre enn Shark® eller deres representanter.

LES NØYE GJENNOM BRUKSANVISNINGEN OG OPPBEVAR DEN FOR FREMTIDIG REFERANSE.

Disse instruksjonene er laget for å hjelpe deg med å få topp ytelse fra Shark®-støvsugerer.

SharkNinja Europe Limited,
3150 Century Way,
Thorpe Park,
Leeds,
LS15 8ZB, Storbritannia

SharkNinja Germany GmbH,
Rotfeder-Ring 9,
60327 Frankfurt am Main, Tyskland
sharkclean.eu

Illustrasjonene kan avvike fra det faktiske produktet. Vi tilstreber hele tiden å forbedre produktene våre, derfor kan spesifikasjonene nevnt her bli endret uten videre varsel.

INSTRUÇÕES DE SEGURANÇA IMPORTANTES

LEIA ATENTAMENTE ANTES DE UTILIZAR • APENAS PARA USO DOMÉSTICO

AVISO

Para reduzir o risco de incêndio, choque elétrico, lesão ou danos materiais:

NÃO DEVE DEIXAR CRIANÇAS NEM ANIMAIS SEM SUPERVISÃO EM DIVISÕES A QUE O ASPIRADOR ROBÓTICO TENHA ACESSO DURANTE A LIMPEZA.

AVISO DE LASER

ESTE PRODUTO TEM UM LASER DE CLASSE 1. DESLIGUE SEMPRE A ENERGIA ANTES DE LEVANTAR O ASPIRADOR ROBÓTICO OU REALIZAR QUALQUER MANUTENÇÃO NO MESMO. NÃO OLHE DIRETAMENTE PARA O LASER.

SE A FICHA DO CABO DE CARREGAMENTO NÃO COUBER TOTALMENTE NA TOMADA, CONTACTE UM ELETRICISTA QUALIFICADO. NÃO A FORCE A ENTRAR NA TOMADA, NEM TENTE MODIFICÁ-LA PARA CABER.

AVISOS GERAIS

Ao utilizar um aparelho elétrico, deve seguir sempre as precauções básicas, incluindo as seguintes:

- Este aparelho é composto por um aspirador robótico para piso molhado/seco e por um terminal de carregamento com fonte de alimentação. Estes componentes contêm ligações elétricas, fios elétricos e peças móveis, que apresentam um potencial risco para o utilizador.
- Antes de cada utilização, verifique cuidadosamente todas as peças quanto a possíveis danos. Se uma peça estiver danificada, interrompa a utilização.
- Utilize apenas peças sobresselentes idênticas. Consulte a página de acessórios de substituição deste manual.
- Este aspirador robótico para piso molhado/seco não contém peças que possam ser reparadas.
- Utilize apenas conforme as instruções deste manual. NÃO utilize o aspirador robótico para piso molhado/seco para qualquer outra finalidade além das descritas neste manual.
- À exceção dos filtros, depósitos de pó e esfregonas, **EVITE ABSOLUTAMENTE** o contacto de quaisquer peças do aspirador robótico para piso molhado/seco com água ou outros líquidos.
-  **NÃO coloque as mãos em qualquer abertura do terminal ou do robô.**

Avisos de UTILIZAÇÃO

- Este produto tem um laser de classe 1. Desligue sempre a energia antes de levantar o aspirador robótico ou realizar qualquer manutenção no mesmo.
- NÃO** olhe diretamente para o laser.
- Desligue sempre o aspirador robótico antes de inserir ou retirar o filtro, o depósito de pó ou o reservatório de líquidos.
- NÃO** manuseie a ficha, o terminal de carregamento, o cabo de carregamento nem o aspirador robótico para piso molhado/seco com as mãos molhadas. A limpeza e manutenção pelo utilizador não devem ser realizadas por crianças sem supervisão
- As crianças **NÃO** devem brincar com o aparelho.
- Este aparelho pode ser utilizado por crianças com idade igual ou superior a 8 anos e pessoas com capacidades físicas, sensoriais ou mentais reduzidas, ou com falta de experiência e conhecimento, caso

tenham supervisão ou tenham recebido instruções sobre como utilizar o aparelho em segurança e compreendam os perigos envolvidos.

- NÃO** utilize o robô sem o depósito de pó, o filtro e o reservatório de líquidos corretamente colocados.
- NÃO** danifique o cabo de carregamento:
 - NÃO** puxe ou transporte o terminal de carregamento segurando pelo cabo, nem utilize o cabo como uma pega.
 - NÃO** desligue da tomada puxando pelo cabo. Segure a tomada e não o cabo.
 - NÃO** feche uma porta pela qual passe o cabo, não puxe o cabo junto a esquinas acentuadas nem deixe o cabo perto de superfícies aquecidas.
 - O cabo de alimentação não pode ser substituído. Se o cabo estiver danificado, o aparelho deve ser eliminado.
- NÃO** coloque quaisquer objetos no bocal nem nas aberturas dos acessórios. **NÃO** utilize se alguma abertura estiver bloqueada; mantenha livre de poeira, cotão, pelos e qualquer outro objeto que possa reduzir o fluxo de ar.
- NÃO** utilizar se o fluxo de ar do aspirador robótico para piso molhado/seco estiver obstruído. Se as vias de ar ficarem obstruídas, desligue o aspirador e remova todas as obstruções antes de voltar a ligar a unidade.
- Mantenha o bocal e todas as aberturas do aspirador longe do cabelo, da cara, dos dedos, de pés descobertos ou de roupas largas.
- NÃO** utilize se o aspirador robótico para piso molhado/seco não estiver a funcionar corretamente ou se tiver caído, se tiver sido danificado, se tiver sido deixado ao ar livre ou tiver caído na água.
- NÃO** coloque o aspirador em superfícies instáveis.
- NÃO** utilize para apanhar:
 - Líquidos.
 - Objetos grandes.
 - Objetos duros ou afiados (vidro, pregos, parafusos ou moedas).
 - Grandes quantidades de pó (serradura, cinzas de lareira ou brasas.)
 - NÃO** utilize como acessório de ferramentas elétricas para recolha de pó.
 - Objetos a deitar fumo ou a arder (brasas quentes, pontas de cigarros ou fósforos).

- Materiais inflamáveis ou combustíveis (líquido para isqueiros, gasolina ou querosene).
- Materiais tóxicos (líxivia, amoníaco ou produtos de limpeza de canos).
- Materiais tóxicos (com uma grande concentração de líxivia, com uma grande concentração de amoníaco ou soluções de limpeza de canos).

22. NÃO utilize nas seguintes áreas:

- Áreas exteriores perto de lareiras com entradas desobstruídas
- Espaços fechados e que possam conter gases ou vapores explosivos ou tóxicos (líquido de isqueiro, gasolina, querosene, tinta, diluentes, substâncias de tratamento contra traças ou pó inflamável
- Numa zona com um aquecedor
- Perto de lareiras com entradas desobstruídas.

23. Desligue o aspirador robótico para piso molhado/seco antes de qualquer ajuste, limpeza, manutenção ou resolução de problemas. Nota: na posição DESLIGADO (O), o robô continua a consumir uma pequena quantidade de energia.

24. Deixe que todos os filtros sequem completamente antes de voltar a colocá-los no aspirador para evitar que algum líquido seja sugado para dentro das peças elétricas.

25. NÃO modifique ou tente reparar o aspirador robótico ou a bateria por si próprio, exceto conforme indicado neste Guia do Utilizador. NÃO utilize o aspirador se tiver sido modificado ou danificado.

26. Remova todos os derrames ou fugas de líquido da esteira do terminal, da base ou do chão, uma vez que podem causar choques elétricos.

27. Quando voltar a encher o reservatório, verifique se existem fugas, uma vez que as acumulações de líquidos constituem um perigo que pode fazer alguém escorregar e podem causar choques elétricos. Se o reservatório estiver danificado, tem de ser substituído.

28. Tenha cuidado ao caminhar em pisos que foram limpos com a esfregona, uma vez que podem apresentar-se escorregadios enquanto estiverem húmidos.

29. NÃO utilize nenhum produto de limpeza doméstico (lava-tudo, limpa-vidros, líxivia) em nenhuma superfície polida de muito brilho na estação do terminal ou no aspirador robótico, uma vez que contêm químicos que podem danificar essas superfícies. Em vez disso, utilize um pano humedecido com água para limpar suavemente.

30. Para minimizar o risco de o robô ultrapassar um limite inseguro (bordas de escadas/desníveis, lareiras, zonas com água), defina estas áreas como "áreas a evitar" através da funcionalidade de mapeamento da aplicação móvel SharkClean. Após definir o limite da área de funcionamento, ligue o aspirador e confirme visualmente que as definições impedem, de facto, o robô de ultrapassar esse limite. Ajuste as definições conforme necessário. Os utilizadores que não têm a aplicação devem utilizar uma barreira física para bloquear um limite inseguro.

UTILIZAÇÃO DA BATERIA

- A bateria é a fonte de alimentação do aspirador. Leia atentamente e siga todas as instruções de carregamento.
- Para evitar o funcionamento não intencional, certifique-se de que o aspirador está desligado antes de pegar nele ou de o transportar. **NÃO** transporte o aparelho com o dedo no interruptor de alimentação.
- Utilize apenas o terminal de carregamento XDKRV2600WFEU e a bateria RVBAT850A da Shark®. A utilização de baterias ou carregadores de baterias diferentes dos indicados pode criar um risco de incêndio.
- Mantenha a bateria longe de todos os objetos de metal, como cliques de papel, moedas, chaves, pregos ou parafusos. O curto-circuito dos terminais da bateria aumenta o risco de incêndio ou queimaduras.
- Em condições de uso abusivo, podem sair líquidos da bateria. Evite o contacto com estes líquidos, uma vez que podem causar irritação ou queimaduras. Se houver contacto, lave com água. Se os líquidos entrarem em contacto com os olhos, procure assistência médica.
- O aspirador robótico não deve ser guardado, carregado ou utilizado a temperaturas abaixo de 10 °C (50 °F) ou acima de 40 °C (104 °F). Certifique-se de que a bateria e o aspirador atingiram a temperatura ambiente antes de o carregar ou utilizar. Expor o robô ou a bateria a temperaturas fora deste intervalo pode danificar a bateria e aumentar o risco de incêndio.
- NÃO** exponha o aspirador robótico para piso molhado/seco, ou a bateria, ao fogo ou a temperaturas acima de 130 °C (265 °F), uma vez que isso pode causar uma explosão.

ÁREAS A EVITAR E FITAS DELIMITADORAS DA ÁREA DE FUNCIONAMENTO DO ROBÔ

- NÃO** coloque as fitas delimitadoras da área de funcionamento do robô debaixo de alcatifas ou tapetes.
- NÃO** aplique fitas delimitadoras da área de funcionamento do robô umas sobre as outras.
- Utilize sempre as áreas a evitar ou fitas delimitadoras da área de funcionamento do robô em torno de superfícies e pavimentos refletoras.
- Deve utilizar sempre as áreas a evitar ou fitas delimitadoras da área de funcionamento do robô junto a escadas atapetadas.
- NÃO** utilize as áreas a evitar nem as fitas delimitadoras da área de funcionamento do robô a uma distância igual ou inferior a 3 m do terminal.
- Para que os sensores de desnível do robô funcionem devidamente, todos os tapetes, carpetes, passadeiras, alcatifas ou pequenas soleiras (como portões infantis) têm de estar a uma distância de 20 cm de escadas (ou têm de ser contínuos e estender-se para além da borda das escadas). Se não for possível deslocar uma borda de um tapete, carpete, passadeira ou alcatifa que esteja a menos de 20 cm das escadas, tem de utilizar uma área a evitar ou uma fita delimitadora da área de funcionamento do robô para bloquear as escadas.

GUARDE ESTAS INSTRUÇÕES

Para conhecer os avisos e precauções mais recentes, visite a página www.sharkclean.co.uk/robothelp

Shark

MATRIX ROBOT

2 EM 1

GUIA DE INÍCIO RÁPIDO

TRANSFIRA A APLICAÇÃO SHARKCLEAN



Efetue a leitura do código QR com a câmara do seu telemóvel para encontrar rapidamente a aplicação e transferi-la

CONTRATO DE LICENÇA DE UTILIZADOR FINAL DO SOFTWARE SHARKNINJA

APROVEITE AO MÁXIMO O ROBÔ

Para obter a melhor experiência, transfira a aplicação SharkClean e siga as dicas abaixo.



- Antes de cada limpeza, retire cabos e objetos pequenos, como roupas ou brinquedos, que tenham menos de 8 cm de altura
- Abra as portas interiores nas divisões que pretende que o robô limpe.

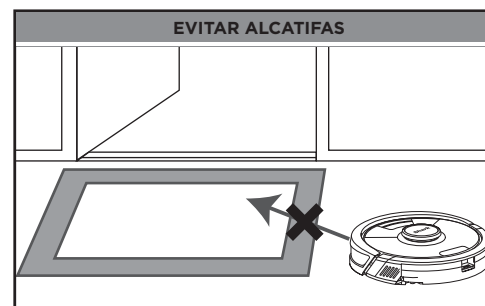

Quando o mapa da casa estiver definido, pode usar a aplicação para identificar alcatifas e tapetes, para que o robô os evite quando estiver a limpar no modo de esfregona. Se houver tapetes a bloquear a trajetória do robô no modo de esfregona, pode ser necessário afastá-los.

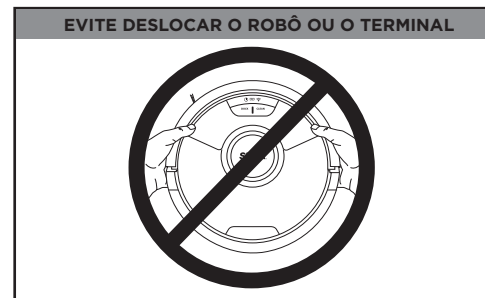

Enquanto o robô estiver a limpar, não pegue nele nem o desloque, nem desloque o terminal de carregamento — isso irá afetar a capacidade do robô de mapear a sua casa.



- Para um estado de limpeza constante, configure um horário para a limpeza de toda a casa na aplicação.
- Utilize o mapa interativo da casa para uma limpeza ainda mais personalizada.

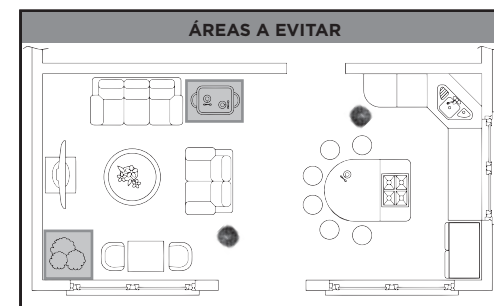

Crie áreas a evitar na aplicação, para manter o robô afastado das áreas que pretende que este evite:

- Perto de cabos de alimentação ou carregadores de telefones.
- Diante de soleiras altas.



Durante as primeiras semanas de utilização, será necessário esvaziar o depósito de pó com maior frequência, à medida que o robô limpa áreas que anteriormente eram de difícil acesso. Deite os detritos e o pó no lixo. Retire todos os detritos entre o filtro e a proteção de plástico.

CONFIGURAÇÃO

PASSO 1 PREPARAR O ROBÔ

Escova lateral.....

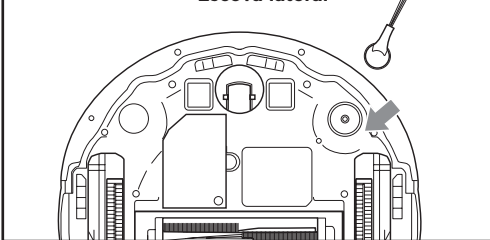

- Retire a película protetora do robô e do terminal.
- Coloque a escova lateral.

PASSO 2 CONFIGURAR O TERMINAL

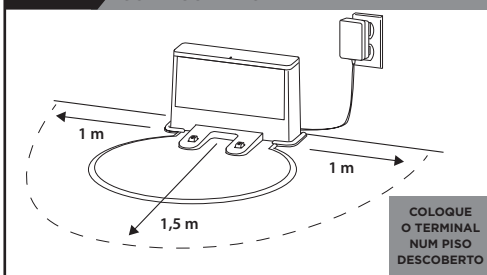

COLOQUE O TERMINAL NUM PISO DESCOBERTO

- Encontre uma **localização permanente** para o terminal, num local com sinal de Wi-Fi forte.
- Coloque o terminal num piso descoberto, afastado de tapetes ou alcatifas, com a parte traseira encostada à parede.
- Anexe a esteira à parte inferior do terminal.
- Ligue o terminal à tomada. A luz indicadora ficará verde

PASSO 3 LIGAR E CARREGAR O ROBÔ

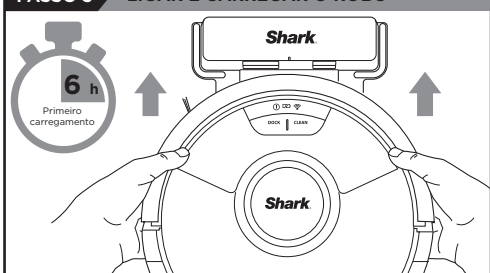

- **Para ligar o robô**, prima o botão do TERMINAL durante 5 a 7 segundos até as luzes do robô se iluminarem.
- Para o carregar, coloque o robô nos contactos de carregamento do terminal. Pode demorar até 6 horas até estar totalmente carregado.

NÃO CONSEGUE ESTABELEÇER A LIGAÇÃO À REDE WI-FI?



Reinicie o telefone

- Desligue o telefone, aguarde alguns minutos e depois volte a ligá-lo e estabeleça a ligação à rede Wi-Fi.

Reinicie o robô

- Retire o robô do terminal e prima o botão CLEAN (Limpar) sem soltar no robô durante 12 segundos. Volte a ligar o robô colocando-o no terminal.

Reinicie o router

- Desligue o cabo de alimentação do router durante 30 segundos e depois volte a ligá-lo. Aguarde vários minutos para que o router se reinicie completamente.

PASSO 4 TRANSFERIR A APLICAÇÃO

Funcionalidades da aplicação SharkClean

- ✓ Mapeamento doméstico de precisão
- ✓ Seleção da divisão
- ✓ Limpeza localizada
- ✓ Áreas a serem evitadas
- ✓ Agendamento
- ✓ Áreas alcatifadas



Pesquise "SharkClean" na loja de aplicações ou efetue a leitura do código QR na cobertura frontal para transferir a aplicação.



Dúvidas? Passos fáceis a dar se tiver problemas: Está a ter problemas para estabelecer a ligação ao seu robô? Para consultar vídeos sobre "como fazer", perguntas frequentes, resolução de problemas e dicas e truques, visite: sharkclean.eu. Para ver o manual de instruções completo visite: <https://qr.sharkclean.com/RV2620EU> ou EFETUE A LEITURA AQUI USANDO A CÂMARA DO TELEMÓVEL

- Para utilizar a aplicação, o telefone tem de estar ligado a uma rede de 2,4 GHz. A aplicação não funcionará numa rede de 5 GHz.
- **NÃO** utilize um VPN nem um servidor proxy.
- Certifique-se de que o isolamento da rede Wi-Fi está desativado no router.

ANTES DE LIMPAR

O robô precisa de concluir a Sessão de exploração sem o Módulo de esfregona ligado, para criar um mapa da sua casa.

Na Sessão de exploração, o robô irá deambular pela sua casa e criar um mapa.

Depois desta sessão, pode criar Áreas alcatifadas nas áreas da sua casa que quer que o robô evite quando está no modo de esfregona. Se não deseja definir Áreas alcatifadas ou não tem tapetes nem alcatifas em casa, pode ignorar este passo.

Agora já pode começar a limpar.

MAPA INTERATIVO COM ÁREAS ALCATIFADAS



COMO CONFIGURAR O MODO DE ESFREGONA



Coloque o módulo de esfregona no robô para entrar no **Modo de esfregona**. Neste modo, o robô irá aspirar e limpar o piso com a esfregona em simultâneo.

COLOCAR A ESFREGONA

- Insira a extremidade plana da esfregona através da ranhura no módulo de esfregona.
- Prenda-a à parte de trás do módulo de esfregona.

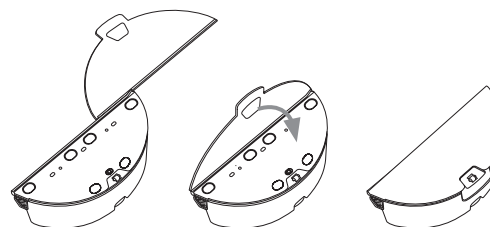

ENCHER O MÓDULO DE ESFREGONA

- Encha com água até à linha de água.

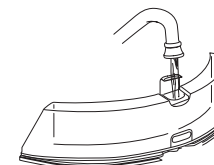

INSERIR O MÓDULO DE ESFREGONA NO ROBÔ

- Empurre firmemente o módulo de esfregona na parte de trás do robô. (Não retire o depósito de pó.)
- Quando estiver bem inserido, o módulo de esfregona irá encaixar-se e fazer um clique.

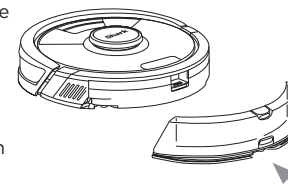

- **O robô está pronto para aspirar e limpar pisos duros com a esfregona em simultâneo.**

RETIRAR OS ACESSÓRIOS DE ESFREGONA APÓS A UTILIZAÇÃO

- Prima o botão de libertação na porta de enchimento e faça o módulo de esfregona deslizar para fora.
- Verta a água.
- Remova a esfregona e siga as instruções de manuseio na parte posterior da mesma.

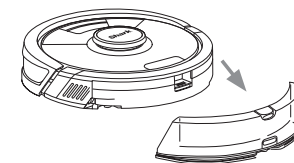

GARANTIA LIMITADA DE DOIS (2) ANOS RV2620WDEU

Quando um consumidor compra um produto no Reino Unido, obtém o benefício dos direitos legais relacionados com a qualidade do produto (os seus “direitos legais”).

Pode exigir o cumprimento destes direitos pelo seu revendedor. No entanto, na Shark® estamos tão confiantes na qualidade dos nossos produtos que disponibilizamos ao proprietário original do produto uma garantia adicional do fabricante de até dois anos. Estes termos e condições referem-se apenas à garantia do fabricante e os seus direitos legais não são afetados.

As condições abaixo descrevem os pré-requisitos e a abrangência da nossa garantia. Não afetam os seus direitos legais, nem as obrigações do seu revendedor, nem o seu contrato com o mesmo.

Garantias da Shark®

Um eletrodoméstico como um aspirador robótico constitui um investimento considerável. O seu novo aparelho tem de funcionar corretamente durante o máximo de tempo possível. A garantia que o acompanha é um aspeto importante a considerar — e reflete a confiança que o fabricante tem no seu produto e na qualidade de fabrico.

Cada aparelho Shark® inclui uma garantia gratuita de peças e de mão de obra. A nossa linha de assistência ao cliente (0800 862 0453) funciona entre as 9:00 e as 18:00, de segunda a sexta-feira. A chamada é gratuita e será encaminhada diretamente para um representante Shark®. Também pode encontrar assistência online em www.sharkclean.co.eu.

Como posso registar a garantia alargada Shark®?

Pode registar a garantia online até 28 dias após a compra. Para poupar tempo, irá precisar das seguintes informações sobre o seu aparelho:

- Data da compra do aparelho (recibo ou nota de entrega).

Para efetuar o registo online, visite www.Sharkclean.eu/uk/register-guarantee. Os produtos adquiridos diretamente à Shark® são registados automaticamente.

O que está abrangido pela garantia Shark® gratuita?

Reparação ou substituição do seu aparelho Shark® (ao critério da Shark), incluindo todas as peças e mão de obra. Uma garantia Shark® complementa os seus direitos legais enquanto consumidor.

Quais são os benefícios de registar a minha garantia Shark® gratuita?

Quando registar a sua garantia, teremos os seus dados disponíveis se necessitarmos de entrar em contacto consigo. Se concordar igualmente em receber comunicações nossas, também pode receber dicas e conselhos sobre como aproveitar ao máximo o aspirador robótico Shark® e conhecer as últimas novidades sobre lançamentos e novas tecnologias da Shark®.

Se registar a sua garantia online, receberá uma confirmação instantânea de que recebemos os seus dados.

Qual é a duração da garantia dos aparelhos Shark® novos?

A nossa confiança no nosso design e controlo de qualidade significa que o seu novo aspirador robótico Shark® tem uma garantia por um total de até dois anos.

Onde posso comprar peças sobresselentes e acessórios genuínos Shark®?

As peças sobresselentes e acessórios Shark® são concebidos pelos mesmos engenheiros que conceberam o seu aspirador robótico Shark®. Encontra uma ampla gama de peças sobresselentes, peças de reposição e acessórios Shark®, para todos os aparelhos Shark®, em www.sharkclean.eu

Lembre-se de que os danos causados pela utilização de peças sobresselentes que não sejam da marca Shark® não estão cobertos pela sua garantia.

O que não está abrangido pela garantia Shark® gratuita?

1. O desgaste normal e/ou a substituição regular de peças que requerem manutenção, para garantir o funcionamento adequado da unidade, não estão cobertos por esta garantia. As peças de substituição estão disponíveis para compra em www.sharkclean.co.eu.

2. Qualquer unidade que tenha sido adulterada ou utilizada para fins comerciais.

3. Danos acidentais, avarias causadas por uso negligente ou falta de cuidado, má utilização, utilização ou manuseamento descuidado do aspirador robótico, que não cumpram as instruções deste folheto de instruções Shark® fornecido com o aparelho.

4. A utilização de peças não montadas nem instaladas de acordo com estas instruções.

5. Instalação incorreta (exceto quando a mesma for efetuada pela Shark®).

6. Reparações ou alterações realizadas por partes que não a Shark® ou os seus agentes.

LEIA COM ATENÇÃO E GARDE PARA CONSULTAS FUTURAS.

Estas instruções foram concebidas para o ajudar a manter o seu Shark AI Robot a funcionar com desempenho máximo.

SharkNinja Europe Limited,
3150 Century Way,
Thorpe Park,
Leeds,
LS15 8ZB

SharkNinja Germany GmbH
c/o Regus Management GmbH,
Excellent Business Center 10.+11. Stock,
Westhafenplatz 1,
60327 Frankfurt am Main, Alemanha
sharkclean.eu

As ilustrações podem diferir do produto real. Melhoramos continuamente os nossos produtos. Assim, as especificações aqui contidas estão sujeitas a alterações sem aviso prévio.

TÄRKEITÄ TURVALLISUUSOHJEITA

LUE HUOLELLISESTI ENNEN KÄYTTÖÄ • VAIN KOTITALOUSKÄYTTÖÖN

VAROITUS

Tulipalon, sähköiskun tai henkilö- ja omaisuusvahinkojen vaaran välttämiseksi:

LAPSIA TAI ELÄIMIÄ EI SAA JÄTTÄÄ ILMAN VALVONTAA SELLAISIIN HUONEISIIN, JOIHIN ROBOTTI-IMURI MENEE IMUROINNIN AIKANA.

LASER-VAROITUS

TÄSSÄ TUOTTEESSA ON LUOKAN 1 LASER. KYTKE AINA VIRTA POIS PÄÄLTÄ ENNEN ROBOTTI-IMURIN NOSTAMISTA TAI SEN HUOLTAMISTA.ÄLÄ KATSO SUORAAN LASERIIN.

JOS LATAUSJOHTO EI SOVI KUNNOLLA PISTORASIAAN, OTA YHTEYTTÄ PÄTEVÄÄN SÄHKÖASENTAJAAN. ÄLÄ YRITÄ PAKOTTAA PISTOKETTA PISTORASIAAN TAI MUOKATA SITÄ.

YLEISET VAROITUKSET

Sähkölaitteiden käytössä on aina noudatettava tietyt perusvarotoimia seuraavat mukaan lukien:

- Tämä laite koostuu märkä-/kuivarobotti-imurista ja lataustelakasta virtalähteineen. Näissä osissa on sähköliitännät, sähköjohtoja ja liikkuvia osia, joista voi aiheutua vaaraa käyttäjälle.
- Tarkista aina ennen käyttöä kaikki osat huolellisesti vahingoittumisen varalta. Jos jokin osa vahingoittuu, lopeta käyttö.
- Käytä ainoastaan alkuperäisen kaltaisia varaosia. Katso tämän kirjan liitteessä oleva varaosa- ja varustesivu.
- Tässä märkä-/kuivarobotti-imurissa ei ole huollettavia osia.
- Käytä laitetta ainoastaan tämän oppaan ohjeiden mukaisesti. Märkä-/kuivarobotti-imuria EI SAA käyttää muuhun kuin tässä ohjeessa kuvattuun käyttöön.
- Suodattimia lukuun ottamatta ÄLÄ altista mitään märkä-/kuivarobotti-imurin osia vedelle tai muille nesteille.
-  ÄLÄ laita käsiäsi telakan tai robotin aukkoihin.

KÄYTTÖÖN LIITTYVÄT VAROITUKSET

- Tässä tuotteessa on luokan 1 laser. Kytke aina virta pois päältä ennen robotti-imurin nostamista tai sen huoltamista.
- ÄLÄ katso suoraan laseriin.
- Sammuta robotti-imuri aina ennen suodattimen tai pölysäiliön asentamista tai poistamista.
- ÄLÄ käsittele pistoketta, lataustelakkaa, latauskaapelia tai märkä-/kuivarobotti-imuria märin käsin. Lapset eivät saa suorittaa puhdistusta tai käyttäjän ylläpitoa ilman valvontaa
- Lapset EIVÄT eivät saa leikkiä tällä laitteella.
- Laitetta voivat käyttää 8-vuotiaat ja vanhemmat lapset sekä henkilöt, joiden fyysinen, sensorinen tai henkinen toimintakyky on rajoittunut tai joilla ei ole kokemusta tai tietoa laitteen käytöstä, jos heitä valvotaan tai heille annetaan ohjeita laitteen turvalliseen käyttöön liittyen ja he ymmärtävät sen käyttöön liittyvät vaarat.

- ÄLÄ käytä ilman robotin paikoilleen asetettua pölysäiliötä ja suodattimia.
- ÄLÄ vahingoita latausjohtoa:
 - ÄLÄ vedä tai kanno lataustelakkaa sen johdosta tai käytä johtoa pitimenä.
 - ÄLÄ irrota virtalähteestä vetämällä johdosta. Tartu pistokkeesta, älä johdosta.
 - ÄLÄ sulje luukkaa johdolla, vedä johtoa terävien kulmien ympärillä tai jätä johtoa lähelle kuumia pintoja.
 - Virtajohtoa ei voi vaihtaa. Jos johto vahingoittuu, laite tulee hävittää.
- ÄLÄ työnnä mitään esineitä suolakkeen tai lisävarusteiden aukkoihin. ÄLÄ käytä imuria, jos jokin aukko on tukittu. Pidä aukot puhtaina pölystä, nukasta, hiuksista ja muusta sellaisesta, joka voisi estää ilman virtauksen.
- Märkä-/kuivarobotti-imuria EI SAA käyttää, jos sen ilmanvirtaus on estynyt. Jos ilmaväylät tukkeutuvat, sammuta imuri ja poista kaikki esteet ennen laitteen käynnistämistä uudelleen.
- Suulake ja kaikki imurin aukot täytyy pitää poissa hiusten, kasvojen, sormien, paljaiden jalkojen ja löysien vaatteiden läheltä.
- Märkä-/kuivarobotti-imuria EI SAA käyttää, jos se ei toimi kunnolla tai se on pudonnut, vahingoittunut, jätetty ulos tai pudonnut veteen.
- ÄLÄ laita imuria epävakaalle alustalle.
- ÄLÄ käytä seuraavien imurointiin:
 - Nesteet
 - Isot kohteet
 - Kovat tai terävät kohteet (lasi, naulat, ruuvit ja kolikot).
 - Suuret pölymäärät (kipsilevypöly, tulisijan tuhka tai hiillos.)
 - ÄLÄ KÄYTÄ lisävarusteena pölynkeräämiseen tarkoitettuihin sähkötyökaluihin
 - Savuavat tai palavat kohteet (kuumat hiilet, tupakantumpit tai tulitikut).

- Syttyvät tai palavat materiaalit (sytytinneste, bensiini tai kerosiini).
 - Myrkylliset materiaalit (kloorivalkaisuaine, ammoniakki tai viemärinpuhdistusaine).
 - Myrkylliset materiaalit (korkeat kloorivalkausnesteiden pitoisuudet, suuret ammoniakkipitoisuudet tai viemärin puhdistusliuokset).
- ÄLÄ käytä seuraavissa paikoissa:
 - Ulkotilat lähellä tulisijoja, joissa on esteetön sisäänkäynti.
 - Suljetut tilat, jotka voivat sisältää räjähtäviä tai myrkyllisiä höyryjä (sytytinneste, bensiini, kerosiini, maali, maalinhohenteet, koinsuoja-aineet, tai syttyvä pöly).
 - Alueella, jossa on lämmityslaite.
 - lähellä tulisijoja, joihin on esteetön pääsy.
 - Sammuta märkä-/kuivarobotti-imurin virta ennen säätöjä, puhdistusta, huoltoa tai vianmääritystä. Huomautus: OFF-tilassakin (O) robotti käyttää pienen määrän virtaa.
 - Anna kaikkien suodattimien kuivua täysin niiden asettamista takaisin imuriin. Näin estät nesteen joutumisen sähköosiin.
 - ÄLÄ muokkaa tai yritä korjata robotti-imuria tai akkua itse, paitsi niin kuin tässä ohjekirjassa kehoitetaan. ÄLÄ käytä imuria, jos sitä on muokattu tai se on vahingoittunut.
 - Poista kaikki läikkinnyt tai vuotanut neste telakan alusmatolta, jalustalta tai lattialta, koska siitä voi aiheutua sähköiskun riski.
 - Kun täytät säiliötä, tarkista se vuotojen varalta, koska lammikoiksi kertyneet nesteet aiheuttavat liukastumisvaaran ja saattavat aiheuttaa myös sähköiskun. Jos säiliö on vaurioitunut, se on vaihdettava.
 - Ole varovainen mopatuilla lattioilla kävellessäsi, koska ne voivat olla kosteina liukkaana.
 - ÄLÄ käytä kodin puhdistusaineita (yleispuhdistusaineita, lasinpesuaineita, valkaisuaineita) minkään telakka-aseman tai robotti-imurin korkeakiiltoisen pinnan puhdistamiseen, sillä ne sisältävät kemikaaleja, jotka saattavat vahingoittaa pintoja. Puhdista sen sijaan hellavaraisesti vedellä kostutetulla liinalla.
 - Minimoidaksesi riskin robotin kulkemisesta ei-turvallisille alueille (portaisiin tai reunojen yli, takkaan, markiini tiloihin), merkitse nämä alueet alueiksi, joille on pääsy kielletty. Tämä tehdään SharkClean-sovelluksen kartoitustoiminnolla. Rajoja asettaessasi käytä imuria ja varmista silmämääräisesti, että esteet estävät robottia tehokkaasti ylittämästä rajaa. Muokkaa rajoja tarpeen mukaan. Imurin käyttäjien, joilla ei ole sovellusta, tulee estää ei-turvalliset alueet fyysisin estein.

AKUN KÄYTTÖ

- Akku on imurin virtalähde. Lue kaikki latausohjeet huolellisesti ja noudata niitä.
- Vahinkokäynnistyksen estämiseksi varmista, että imurin virta on sammutettu, ennen sen nostamista tai kantamista. ÄLÄ kanno laitetta siten, että sormesi on virtakytkimen päällä.
- Käytä vain Shark®-lataustelakkaa XDKRV2600WFEU ja vain akkua RVBAT850A. Muiden kuin mainittujen akkujen tai akkulatureiden käyttäminen saattaa aiheuttaa tulipalon vaaran.
- Pidä akku poissa metalliesineiden, kuten paperiliitinten, kolikoiden, avainten, nauhojen ja ruuvien, läheisyydestä. Akun napojen oikosulkeminen yhteen lisää tulipalon ja palovammojen vaaraa.
- Vääränlaisissa olosuhteissa akusta voi purkautua nestettä. Vältä kosketusta tämän nesteen kanssa, sillä siitä voi aiheutua ärsytystä tai palovammoja. Jos kosketus tapahtuu, huuhtelee vedellä. Jos nestettä joutuu silmiin, hakeudu lääkäriin.
- Robotti-imuria ei tule säilyttää, ladata tai käyttää alle 10 °C:n tai yli 40 °C:n lämpötiloissa. Varmista, että akku ja imuri ovat saavuttaneet huonelämpötilan ennen niiden lataamista tai käyttöä. Robotin tai akun altistaminen tämän vaihteluvälin ulkopuolisille lämpötiloille voi vahingoittaa akkua ja lisätä palovaaraa.
- Märkä-/kuivarobotti-imuria tai akkua EI SAA altistaa tulelle tai yli 130 °C:n lämpötilalle, koska se voi aiheuttaa räjähdysriskin.

ALUEET, JOILLE ON PÄÄSY KIELLETTY, JA BOTBOUNDARY-NAUHA

- ÄLÄ aseta BotBoundary®-nauhoja kokolattiamaton tai irtomattojen alle.
- ÄLÄ laita BotBoundary-nauhoja päällekkäin.
- Käytä aina alueita, joille on pääsy kielletty, tai BotBoundary-nauhoja heijastavien lattialle alueiden ja pintojen ympärillä.
- Alueita, joille on pääsy kielletty, tai BotBoundary-nauhoja tulee käyttää aina kokolattiamatolla päällystettyjen portaiden lähellä.
- ÄLÄ käytä alueita, joille on pääsy kielletty, tai BotBoundary-nauhoja alle kolmen metrin etäisyydellä telakasta.
- Robotin reuna-antureiden kunnollisen toiminnan varmistamiseksi, kaikkien mattojen ja pienten kynnysten (kuten lapsiporttien) tulee olla vähintään 20 cm:n päässä portaista (tai niiden tulee olla yhtenäisiä ja ulottua portaiden reunan yli). Jos matto tai kynnyksen on alle 20 cm:n päässä portaista eikä sitä voi siirtää, sinun tulee käyttää alueita, joille on pääsy kielletty, tai BotBoundary-nauhaa pääsyn estämiseksi portaisiin.

SÄILYTÄ NÄMÄ OHJEET

Viimeisimmät varoitukset ja ohjeet löytyvät sivulta www.sharkclean.eu/robothelp

Shark MATRIX ROBOT 2-in-1 PIKA-ALOITUSOPAS

LATAA SHARKCLEAN-SOVELLUS



Skannaa QR-koodi puhelimen kameralla löytääksesi ja ladataksesi sovelluksen nopeasti

SHARKNINJA-OHJELMISTON LOPPUKÄYTTÄJÄN LISENSISOPIMUS

MITEN SAAT ENITEN IRTI ROBOTISTASI

Parhaan kokemuksen saat, kun lataat SharkClean-sovelluksen ja noudatat alla olevia vinkkejä.



- Siirrä ennen jokaista imurointia johdot sivuun ja nosta lattioidelta pienet esineet, kuten vaatteet tai lelut, jotka ovat alle 11.5 cm korkeita.
- Avaa sisäovet huoneisiin, jotka haluat robotin imuroivan.

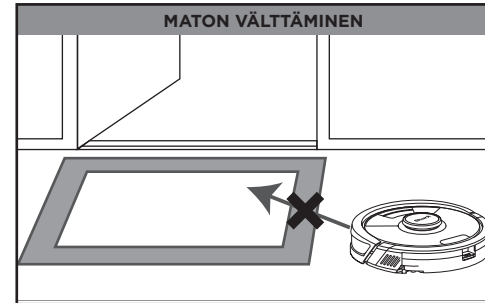

Kun kartta kodistasi on asennettu, voit käyttää sovellusta mattojen tunnistamiseen niin että robotti voi vältellä niitä mopatessaan. Jos matot estävät robotin pääsyn moppausalustan toiseen huoneeseen, niitä on ehkä siirrettävä.

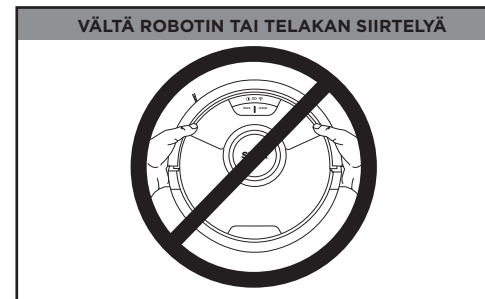

Kun robotti imuroi, älä nosta ja siirrä sitä äläkä siirrä latausasemaa - tämä vaikuttaa robotin kykyyn kartoittaa kotiasi.



- Jotta koti pysyisi jatkuvasti puhtaana, laadi sovellukseen koko kodin siivousaikataulu.
- Käytä interaktiivista karttaa kodistasi entistä räätälöidymää siivousta varten.

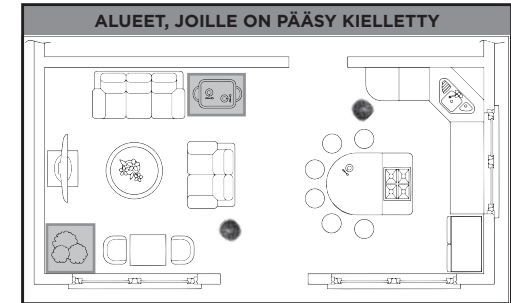

Määritä sovelluksessa alueita, joille on pääsy kielletty, pitääksesi robotin poissa alueilta, joita haluaisit sen välttävän:

- virtajohtojen tai puhelinlatureiden läheisyys.
- korkeiden kynnysten edustat.

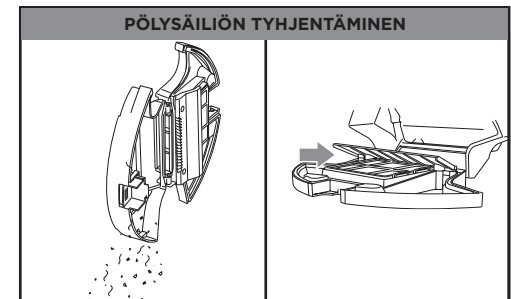

Ensimmäisten käyttöviikkojen aikana pölysäiliö on tyhjennettävä useammin, koska robottisi siivoaa alueita, joille oli aiemmin vaikea päästä. Tyhjennä roskat ja pöly roskalaukkoon. Poista mahdolliset roskat suodattimen ja muovisuojuksen välistä.

KÄYTTÖNOTTO

VAIHE 1 ROBOTTI-IMURIN VALMISTELU

Sivuharja

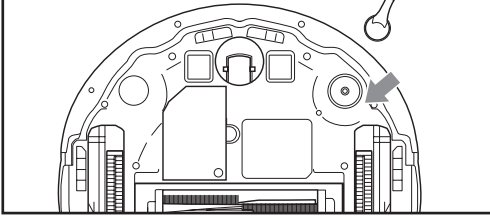

- Poista suojakalvo robotin ja telakan päältä.
- Kiinnitä sivuharjat.

VAIHE 2 OTA TELAKKA KÄYTTÖÖN

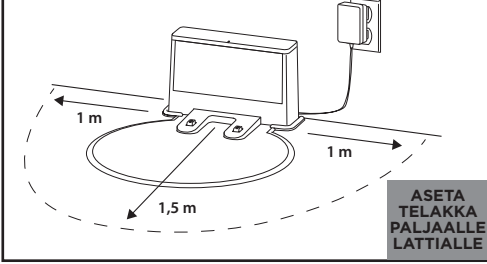

- Valitse **pysyvä paikka** telakalle kohdasta, jossa on vahva Wi-Fi-signaali.
- Aseta telakka paljaalle lattialle pois mattojen läheisyydestä, niin että sen takasivu on seinää vasten.
- Kiinnitä alusmatto telakan pohjaan.
- Kytke telakka virtalähteeseen. Merkkivalo palaa vihreänä, kun telakassa on virtaa.

VAIHE 3 KÄYNNISTÄ JA LATAA ROBOTTI

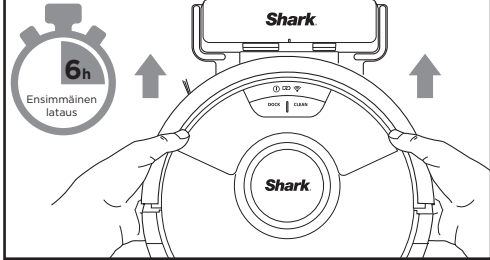

- **Käynnistä robotti** painamalla DOCK-painiketta 5-7 sekunnin ajan, kunnes robotin valot syttyvät.
- Lataa asettamalla robotti telakan lataustelakkaan. Robotin täyteen lataaminen saattaa kestää jopa 6 tuntia.

VAIHE 4 LATAA SOVELLUS

SharkClean-sovelluksen ominaisuudet

- ✓ Tarkka kodin kartoitus
- ✓ Huoneen valinta
- ✓ Paikallinen puhdistus
- ✓ Kielletyt alueet
- ✓ Ajastus
- ✓ Matolliset alueet



Hae "SharkClean" sovelluskaupasta tai lataa sovellus skannaamalla etukannen QR-koodi.



Kysymyksiä? Helpot ohjeet, jos olet jäänyt jumiin: Ongelmia yhteyden saamisessa robottiin? Löydät ohjevideot, usein kysytyt kysymykset, vianmääritysohjeet ja vinkit osoitteesta sharkclean.eu. Täydelliset ohjeet löydät osoitteesta:

<https://qr.sharkclean.com/RV2620EU> tai **SKANNAA TÄSTÄ ÄLYPUHELIMESI KAMERALLA**

- Puhelimesi on oltava yhdistettynä 2,4 GHz:n verkkoon, jotta voit käyttää sovellusta. Sovellus ei toimi 5 GHz:n verkossa.
- **ÄLÄ** käytä VPN- tai välipalvelinta.
- Varmista, että Wi-Fi-verkon eristys on poissa käytöstä reitittimessä.

EIKÖ WI-FI-VERKKOON YHDISTÄMINEN ONNISTU?



Käynnistä puhelimesi uudelleen

- Kytke puhelin pois päältä, odota muutama minuutti, kytke se takaisin päälle ja muodosta yhteys Wi-Fi-verkkoon.

Käynnistä robotti uudelleen

- Irrota robotti telakasta ja paina ja pidä robotin CLEAN-painiketta (puhdistus) painettuna 12 sekunnin ajan. Kytke robottiin uudelleen virta asettamalla se telakkaan.

Käynnistä reititin uudelleen

- Irrota reitittimen virtajohto 30 sekunniksi ja liitä se uudelleen. Odota useita minuutteja, jotta reititin ehtii käynnistyä kokonaan uudelleen.

ENNEN PESUA

Robottisi on suoritettava tutkinta-ajo eli Explore Run -toiminto ilman moppausmoduulia, jotta voit luoda kartan kodistasi.

Tutkinta-ajo eli Explore Run - Ensimmäinen robotti vaeltelee ympäriinsä kodissasi karttaa luodessaan.

Tämän ajon jälkeen voit luoda matollisia alueita niille kotisi alueille, joita et halua robotin moppaavan. Jos et halua määrittää matollisia alueita tai kotonasi ei ole mattoja, voit ohittaa tämän vaiheen.

Nyt olet valmis siivoamaan.

VUOROVAIKUTTEINEN KARTTA MATON TUNNISTUKSELLE

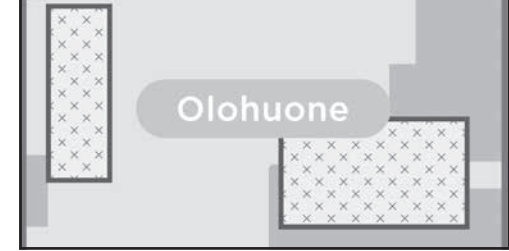

MOPPAUSTILAN MÄÄRITTÄMINEN



Kiinnitä nestemoppausmoduuli robottiisi siirtyäksesi **moppaustilaan**. Tässä tilassa robotti imuroi ja moppaa samanaikaisesti.

KIINNITÄ MOPPAUSLIINA

- Vie liinan tasainen puoli nestesäiliössä olevan moppausmoduulin läpi.
- Kiinnitä moppausmoduulin taakse.

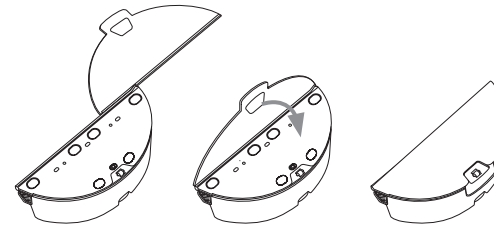

TÄYTÄ MOPPAUSMODUULI

- Täytä vedellä vesiliinjan asti.

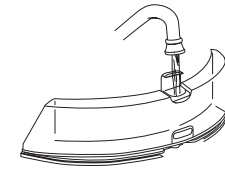

ASETA MOPPAUSMODUULI ROBOTTIIN

- Paina moppausmoduuli tukevasti robotin takaosaan. (Älä poista pölysäiliötä).
- Kun moppausmoduuli asetetaan oikein, se napsahtaa tukevasti paikalleen.
- **Robottisi on valmis imuroimaan ja moppaamaan kovia lattiaitasi samanaikaisesti.**

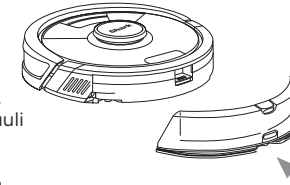

IRROTA MOPIN LISÄVARUSTEET KÄYTÖN JÄLKEEN

- Paina vapautuspainiketta täyttöaukon kohdalla ja liu'uta moppausmoduuli ulos.
- Kaada vesi pois.
- Irrota liina ja nouda sen kääntöpuolen hoito-ohjeita.

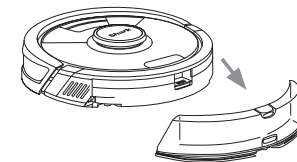

KAHDEN (2) VUODEN RAJOITETTU TAKUU RV2620WDEU

Kun asiakas ostaa tuotteen Suomesta, hänellä on laitteen laatua koskevat lailliset oikeudet ("lakisääteiset oikeudet"). Voit käyttää näitä oikeuksia jälleenmyyjää vastaan. Shark® on kuitenkin niin vakuuttunut tuotteidensa laadusta, että yhtiö myöntää tuotteen omistajalle ylimääräisen valmistajan takuun jopa kahdeksi vuodeksi. Nämä ehdot koskevat vain valmistajan takuuta, eivätkä ne vaikuta lakisääteisiin oikeuksiisi.

Alla esitetyissä ehdoissa kuvataan myöntämämme takuun edellytykset ja laajuus. Ne eivät vaikuta lakisääteisiin oikeuksiisi tai oman jälleenmyyjäsi velvollisuuksiin eivätkä jälleenmyyjän kanssa solmimaasi sopimukseen.

Shark®-takuun sisältö

robotti-imurin kaltainen kodinkone on huomattava sijoitus. Uuden laitteesi on toimittava kunnolla mahdollisimman kauan. Kodinkoneelle myönnettävä takuu on huomionarvoinen asia ja kertoo valmistajan luottamuksesta omaan tuotteeseensa ja valmistuksen laatuun.

Jokainen Shark®-laite sisältää maksuttoman varaosa- ja korjaustyötakuun. Asiakaspalvelumme (puh. 0800 862 0453) on avoinna klo 9-18 maanantaista perjantaihin. Puhelut ovat maksuttomia, ja Shark®-yhtiön edustaja vastaa puheluun heti. Asiakastuki löytyy myös verkosta osoitteessa www.sharkclean.eu.

Miten rekisteröin Shark®-lisätakuun?

Voit rekisteröidä takuun verkossa 28 päivän kuluessa tuotteen ostamisesta. Tarvitset seuraavat tiedot laitteestasi:

- Laitteen ostopäivämäärä (kuitista tai lähetysilmoituksesta).

Voit rekisteröidä takuun verkkosivulla www.sharkclean.eu/uk/register-guarantee. Suoraan Sharkilta® ostetut tuotteet rekisteröidään automaattisesti.

Mitä maksuton Shark®-takuu kattaa?

Shark®-laitteen korjaus ja vaihto (Sharkin harkinnan mukaisesti) mukaan lukien kaikki osat ja työ. Shark®-takuu on lisäys kuluttajan lakisääteisiin oikeuksiin.

Mitä etua on maksuttoman Shark®-takuun rekisteröinnistä?

Rekisteröityäsi takuusi meillä on yhteystietosi siltä varalta, että joudumme jostain syystä ottamaan sinuun yhteyttä. Jos suostut vastaanottamaan muuta viestintää meiltä, voit myös saada vinkkejä ja neuvoja siihen, miten voit hyödyntää Shark® robotti-imurin parhaalla mahdollisella tavalla sekä tietoa uusista Shark®-tekniikoista ja -tuotteista.

Rekisteröidessäsi takuun verkossa saat heti vahvistuksen tietojesi vastaanottamisesta.

Miten pitkä on uusien Shark®-laitteiden takuu-aika?

Luottamuksemme suunnitteluamme ja laadunvalvontaamme kohtaan tarkoittaa, että uudella Shark®-robotti-imurin on yhteensä jopa kahden vuoden takuu.

Mistä voin ostaa alkuperäisiä Shark®-varaosia ja -lisävarusteita?

Shark®-varaosat ja -lisävarusteet ovat samojen asiantuntijoiden kehittämiä kuin Shark®-robotti-imurin. Kaikkien Shark®-laitteiden Shark®-varaosat sekä vaihto-osat ja lisävarusteet löytyvät sivustolta www.sharkclean.eu

Huomaathan, että takuu ei kata muiden kuin Shark®-varaosien käytöstä aiheutuneita vahinkoja.

Mitä maksuton Shark®-takuu ei kata?

1. Takuu ei kata normaalia osien kulumista, joka edellyttää säännöllistä ylläpitoa ja/tai vaihtoa varmistamaan laitteen asianmukaisen toiminnan. Varaosia voi ostaa osoitteesta sharkclean.eu
2. Laitetta, jota on peukaloitu tai käytetty kaupallisiin tarkoituksiin.
3. Tapaturmaisia vahinkoja ja vikoja, jotka ovat aiheutuneet robotti-imurin huolimattomasta käytöstä, väärinkäytöstä, laiminlyönnistä, varomattomasta käytöstä tai käsittelystä, joka ei ole laitteen mukana toimitettujen Shark®-käyttöohjeiden mukaista.

4. Sellaisten osien käyttö, joita ei ole koottu tai asennettu näiden ohjeiden mukaisesti.

5. Virheellinen asennus (paitsi, jos asennuksen on tehnyt Shark®).

6. Muiden kuin Sharkin® tai sen edustajien tekemät korjaukset tai muutokset.

LUE OPAS HUOLELLISESTI JA SÄILYTÄ SE TULEVAA TARVETTA VARTEN.

Näiden ohjeiden tarkoitus on auttaa sinua pitämään Shark AI -robottisi suorituskyky parhaimmillaan.

SharkNinja Europe Limited,
3150 Century Way,
Thorpe Park,
Leeds,
LS15 8ZB

SharkNinja Germany GmbH,
Rotfeder-Ring 9,
60327 Frankfurt am Main, Germany
sharkclean.eu

Kuvat saattavat näyttää erilaisilta kuin varsinainen tuote. Pyrimme jatkuvasti parantamaan tuotteitamme. Siksi tässä annetut tiedot voivat muuttua milloin tahansa ilman erillistä ilmoitusta.

VIKTIGA SÄKERHETSINSTRUKTIONER

LÄS NOGGRANT FÖRE ANVÄNDNING • ENBART FÖR HUSHÅLLSBRUK

⚠ VARNING

minska risken för eldsvåda, elektrisk stöt, personskada eller skada på egendom:

BARN ELLER DJUR FÅR INTE LÄMNAS UTAN UPSIKT I NÅGRA RUM SOM ROBOTDAMMSUGAREN HAR ÅTKOMST TILL NÄR DEN ARBETAR.

LASERVARNING

DENNA PRODUKT HAR EN KLASS 1-LASER. STÄNG ALLTID AV STRÖMMEN INNAN DU LYFTER ROBOTDAMMSUGAREN ELLER UTFÖR NÅGOT UNDERHÅLL PÅ DEN. TITTA INTE RAKT IN I LASERN.

OM LADDNINGSKABELNS KONTAKT INTE PASSAR HELT I UTTAGET KONTAKTAR DU EN BEHÖRIG ELEKTRIKER. TVINGA INTE IN DEN I UTTAGET OCH FÖRSÖK INTE ATT MODIFIERA DEN.

ALLMÄNNA VARNINGAR

Vid användning av elektriska apparater bör grundläggande säkerhetsåtgärder alltid följas, inklusive följande:

1. Denna apparat består av en robotdammsugare för vått/torr golv och laddstation med strömförsörjning. Dessa delar innehåller elektriska kopplingar, elektriska ledningar och rörliga delar som kan utsätta användaren för risker.
2. Kontrollera alla delar före varje användning med avseende på skador. Avbryt användningen om en del är skadad.
3. Använd endast originaldelar för byte. Se sidan för reservdelar och tillbehör i denna broschyr.
4. Denna robotdammsugare för vått/torr golv innehåller inga reparerbara delar.
5. Använd endast som beskrivs i bruksanvisningen. Använd **INTE** robotdammsugaren för vått/torr golv för något annat ändamål än de som beskrivs i denna handbok.
6. Med undantag för filter, dammbehållare och dynor ska **INGA** delar av robotdammsugaren för vått/torr golv utsättas för vatten eller andra vätskor.
7.  **Sätt INTE in händerna i några öppningar på dockningsenheten eller robotdammsugaren.**

ANVÄNDARVARNINGAR

8. Denna produkt har en klass 1-laser. Stäng alltid av strömmen innan du lyfter robotdammsugaren eller utför något underhåll på den.
9. **TITTA INTE** rakt in i lasern.
10. Stäng alltid av robotdammsugaren innan filtret, dammbehållaren eller vätskebehållaren sätts i eller tas ur.
11. Hantera **INTE** kontakten, laddstationen, laddningssladden eller robotdammsugaren med våta händer. Rengöring och användarunderhåll får inte utföras av barn utan tillsyn
12. Barn får **INTE** leka med utrustningen.
13. Apparaten kan användas av barn över 8 år och personer med nedsatt fysisk, sensorisk eller mental förmåga eller person som saknar erfarenhet och kunskap, om de har fått

instruktioner om säker användning av maskinen och förstår de risker det innebär.

14. Använd **INTE** roboten utan att dammbehållare, filter och vätskebehållare sitter på plats.
15. Skada **INTE** laddningskabeln:
 - a) Dra **INTE** i sladden och bär **INTE** med sladden som handtag.
 - b) Dra **INTE** ur kontakten genom att hålla i sladden. Håll i kontakten, inte sladden
 - c) Stäng **INTE** en dörr med sladden i kläm, dra inte sladden runt skarpa hörn och placera inte sladden i närheten av upphettade ytor.
 - d) Den medföljande sladden kan **INTE** bytas ut. Om sladden är skadad måste apparaten kasseras.
16. Placera **INGA** föremål i munstycket eller i tillbehören. Använd **INTE** dammsugaren med tilltäppta öppningar. Ta bort damm, ludd, hår eller annat som kan reducera luftflödet.
17. Använd **INTE** robotdammsugaren om luftflödet är begränsat. Om luftcirkulationen hindras, stäng av dammsugaren och flytta på alla hinder innan du startar enheten igen.
18. Håll inte munstycke och sugöppningar nära hår, ansikte, fingrar, fötter eller lösa kläder.
19. Använd **INTE** robotdammsugaren om den inte fungerar som den ska eller om den har tappats, skadats, lämnats utomhus eller hamnat i vatten.
20. Placera **INTE** dammsugaren på ostadiga ytor.
21. Använd **INTE** till att plocka upp:
 - a) Vätskor.
 - b) Stora föremål.
 - c) Hårda eller vassa föremål (glas, spikar, skruvar eller mynt).
 - d) Stora mängder damm (gipsdamm, aska från öppen spis eller kol).
 - e) ANVÄND **INTE** tillsammans elektriska verktyg för dammsamling.
 - f) Rykande eller brinnande föremål (varma kol, cigarettfimpar eller tändstickor).

- g) Brandfarligt eller brännbart material (tändvätska, bensin eller fotogen).
 - h) Giftiga material (klorblekmedel, ammoniak eller avloppsrensningssmedel).
 - i) Giftiga material (höga koncentrationer av klorblekmedel, ammoniak eller avloppsrensningssmedel).
22. Använd **INTE** på följande områden:
 - a) Utomhus nära eldstäder med öppen ingång.
 - b) Slutna utrymmen som kan innehålla explosiv eller giftig rök eller ånga (tändvätska, bensin, fotogen, färg, färgförtunning, malmedel eller brandfarligt damm).
 - c) I ett utrymme med värmefläkt.
 - d) Nära eldstäder med öppen ingång.
 23. Stäng av robotdammsugaren före justeringar, rengöring, underhåll eller felsökning. Obs: I positionen OFF (O) använder robotdammsugaren fortfarande en liten mängd ström.
 24. Låt alla filter lufttorka helt innan de sätts tillbaka så att vatten inte sugs in i elektriska komponenter.
 25. Försök **INTE** att själv modifiera eller reparera robotdammsugaren eller batteriet, utöver vad som anges i denna handbok. Använd **INTE** dammsugaren om den har modifierats eller skadats.
 26. Ta bort all utspild eller utläckt vätska från dockningsenhetens landningsmatta, basenhet eller golv, eftersom det kan leda till risk för elstöt.
 27. Vi påfyllning av behållaren ska du kontrollera om det finns läckage, eftersom utläckta vätskor utgör en halkrisk och kan orsaka elstöt. Om behållaren är skadad måste den bytas.
 28. Var försiktig när du går på moppade golv, eftersom de kan vara hala.
 29. Använd **INTE** hushållsrengöringsmedel (universalrengöring, glasrengöringsmedel, blekmedel) på någon av de polerade glänsande ytorna på dockningsstationen eller robotdammsugaren eftersom de innehåller kemikalier som kan skada dessa ytor. Använd istället en trasa lätt fuktad med vatten för en skonsam rengöring.
 30. För att minimera risken för att robotdammsugaren åker utanför en säkerhetsgräns (trappor/avsatser, eldstäder, vattenforar), ställ in dessa platser som no-go-zoner med hjälp av mapping-funktionen i SharkClean-mobilappen. Kör dammsugaren så att du visuellt kan bekräfta att inställningarna ser till att roboten inte passerar den inställda gränsen när du ställer in den. Justera inställningar efter behov. För användare som inte utnyttjar appen, använd en gräns för att blockera en osäker gräns.

BATTERIANVÄNDNING

31. Batteriet är dammsugarens strömkälla. Läs noggrant och följ alla laddningsinstruktioner.
32. Se till att dammsugaren är avstängd innan du plockar upp eller bär den, för att undvika att den startas oavsiktligt. Bär **INTE** apparaten med fingret på strömbrytaren.
33. Använd ENDAST Shark®-laddningsdockan XDKRV2600WFEU och batteri RVBAT850A. Användning av andra batterier eller laddare än de angivna kan skapa en brandrisk.
34. Håll batteriet åtskilt från metallföremål, t.ex. gem, mynt, nycklar, spikar eller skruvar. Om batteriterminalerna kortsluts ökar risken för brand eller brännskador.
35. Om batteriet missbrukas kan vätska läcka ut. Undvik kontakt med denna vätska då den kan orsaka irritation eller brännskador. Om du kommer i kontakt med vätskan, skölj med vatten. Om vätskan kommer i kontakt med ögonen, sök läkarhjälp.
36. Robotdammsugaren bör inte förvaras, laddas eller användas vid temperaturer under 10 °C eller över 40 °C. Försäkra dig om att batteriet och dammsugaren har anpassat sig till rumstemperaturen före laddning och användning. Om roboten eller batteriet utsätts för temperaturer utanför det angivna temperaturområdet kan det skada batteriet och öka brandrisken.
37. Utsätt **INTE** robotdammsugaren eller batteriet för eld eller temperaturer över 130 °C, eftersom detta kan orsaka en explosion.

NO-GO-ZONER OCH BOTBOUNDARY-REMSOR

38. Placera **INTE** BotBoundary-remorna under heltäckningsmattor eller trasor.
39. Placera **INTE** BotBoundary-remor ovanpå varandra.
40. Använd alltid no-go-zoner eller BotBoundary-remor runt reflekterande golv och ytor.
41. No-go-zoner eller BotBoundary-remor ska alltid användas nära mattförsedda trappor.
42. Använd **INTE** no-go-zoner eller BotBoundary-remor inom 3 meter från dockan.
43. För att avsätssensorerna ska fungera ordentligt måste alla mattor eller små trösklar (t.ex. barngrindar) ligga på minst 20 cm avstånd från alla trappor (eller nå ända ut över trappkanten). Om en skena, matta eller mattkant som är mindre än 20 cm från trappan inte kan förflyttas, måste du använda en no-go-zon eller en BotBoundary-remsa för att avblockera trapporna.

SPARA DESSA INSTRUKTIONER

För de senaste varningarna och försiktighetsmeddelandena, gå till www.sharkclean.eu/robothelp

Shark

MATRIX ROBOT

2-i-1

SNABBSTARTSGUIDE

LADDA NER SHARKCLEAN-APPEN



Skanna QR-koden med telefonens kamera för att snabbt hitta och ladda ner appen

SLUTANVÄNDARAVTAL FÖR SHARKNINJA-PROGRAMVARA

FÅ UT MAXIMALT AV DIN ROBOTDAMMSUGARE

För att få en optimal upplevelse, hämta SharkClean-appen och följ tipsen nedan.

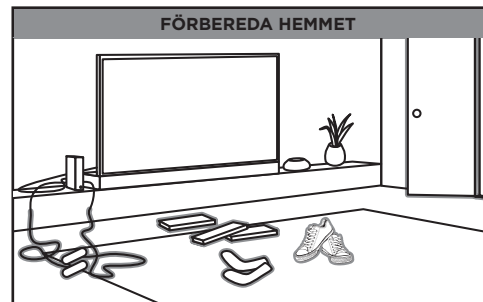

- Före varje rengöring ska du rensa sladdarna och ta bort små föremål, såsom kläder och leksaker, som är mindre än 11.5 cm hög.
- Öppna innerdörrarna i rummen som du vill att robotdammsugaren ska städa.

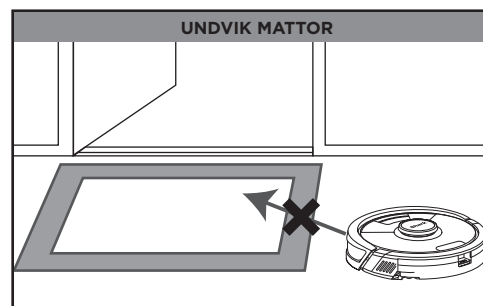

När kartan över ditt hem är klar kan du använda appen för att identifiera mattor så att robotdammsugaren kan undvika dem under moppsningen. Om mattor hindrar robotdammsugarens väg in i ett annat rum i moppsningsläge kan du behöva flytta dem.

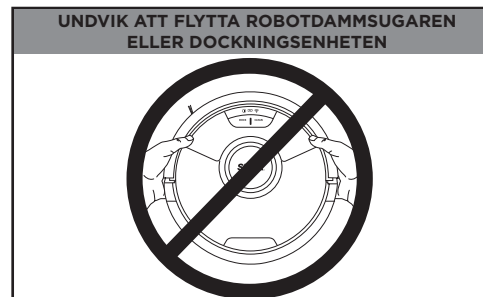

Lyft inte upp roboten, flytta den inte när den städar och flytta inte heller laddstationen, eftersom detta påverkar robotens förmåga att kartlägga din bostad.



- För att ständigt hålla hela hemmet städat kan du konfigurera ett städschema i appen.
- Använd den interaktiva hemkartan för en ännu mer anpassningsbar städning.

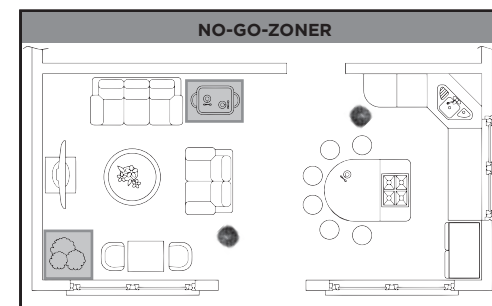

Skapa no-go-zoner i appen för att hålla din robotdammsugare borta från områden du vill undvika:

- Nära strömkablar eller telefonladdare.
- Framför höga trösklar.

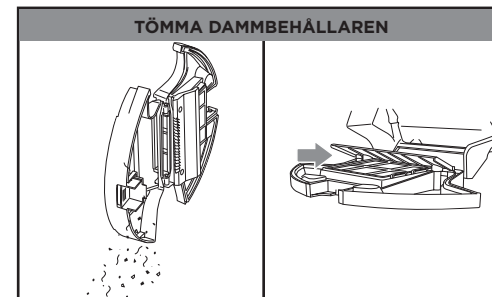

Under de första veckornas användning kommer dammbehållaren att behöva tömmas oftare, eftersom robotdammsugaren dammsuger områden som tidigare var svåra att komma åt. Töm skräp och damm i en soptunna. Ta bort eventuellt skräp mellan filter och plastlucka.

CONFIGURATION

STEG 1 FÖRBERED ROBOTDAMMSUGAREN

Sidoborste.....

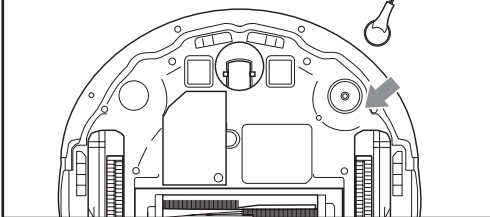

- Ta bort skyddsfilmerna från robotdammsugaren och dockningsenheten.
- Montera sidoborstarna.

STEG 2 INSTALLERA DOCKNINGSENHETEN

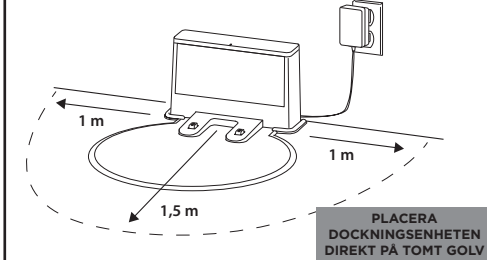

PLACERA DOCKNINGSENHETEN DIREKT PÅ TOMT GOLV

- Leta upp en **permanent plats** för dockningsenheten på en plats med stark Wi-Fi-signal.
- Placera dockningsenheten på golvet, på avstånd från mattor, med baksidan mot väggen.
- Fäst landningsmattan mot dockningsenhetens underdel.
- Koppla in dockningsenheten. Indikatorlampan kommer att lysa grönt när dockningsenheten har el.

STEG 3 SÄTT PÅ OCH LADDA ROBOTDAMMSUGAREN

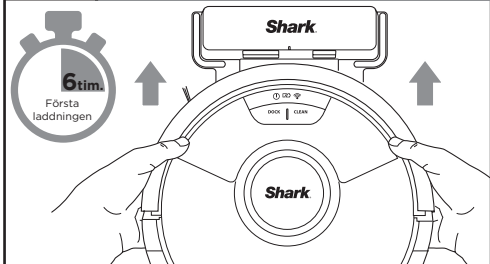

- För att sätta på robotdammsugaren, tryck på DOCK-knappen i 5 till 7 sekunder tills lamporna på robotdammsugaren tänds.
- För att ladda, placera robotdammsugaren på dockningsenhetens laddningskontakter. Det kan ta upp till 6 timmar att ladda fullt.

KAN DU INTE ANSLUTA TILL WI-FI?



Starta om din telefon

- Stäng av telefonen, vänta i några minuter, starta den sedan och anslut till Wi-Fi.

Starta om din robotdammsugare

- Ta bort robotdammsugaren från dockan och håll CLEAN (RENGÖR)-knappen intryckt i 12 sekunder för att starta om. Vänd robotdammsugaren med baksidan mot dockningsenheten.

Starta om din router

- Koppla ur routerns strömkabel i 30 sekunder och koppla sedan in den igen. Låt det gå några minuter för att din router ska starta om helt.

STEG 4 LADDA NER APPEN

SharkClean-appfunktioner

- ✓ Precis kartläggning av hemmet
- ✓ Rumsval
- ✓ Fläckrengöring
- ✓ No-Go Zones
- ✓ Planning
- ✓ Mattzoner



Sök efter "SharkClean" i App Store eller skanna QR-koden på framsidan för att ladda ner appen.



Frågor? Enkla steg om du fastnar:

Har du problem med att ansluta till din robotdammsugare?

För demonstrationsvideor, vanliga frågor, felsökning samt tips och tricks går du till sharkclean.eu.

För komplett instruktionsbok besök:

<https://qr.sharkclean.com/RV2620EU> eller

SKANNA HÄR MED DIN SMARTPHONEKAMERA

- För att kunna använda appen måste din telefon vara ansluten till ett 2,4 GHz-nätverk. Appen fungerar inte på 5 GHz-nätverk.
- **ANVÄND INTE** en VPN-anslutning eller proxy-server.
- Se till att Wi-Fi-isolering är av på routern.

FÖRE STÄDNING

Din robotdammsugare kommer att genomföra en utforskningskörning utan moppningsmodulen fäst för att skapa en karta över ditt hem.

Under utforskningsrundan kommer robotdammsugaren att åka omkring i ditt hem och skapa en karta.

När detta är klart kan du skapa mattzoner för de områden av ditt hem som du vill att robotdammsugaren ska undvika när den moppar. Om du inte vill skapa mattzoner eller om du inte har mattor i ditt hem kan du hoppa över detta steg.

Nu är du redo att städa.

INTERAKTIV KARTA MED MATTZONER



SÅ HÄR KONFIGURERAR DU MOPPNINGSLÄGET



Fäst modulen för våtmopning på din robotdammsugare för att gå in i **moppningsläge**. I detta läge dammsuger och moppar din robotdammsugare samtidigt.

FÄST MOPPNINGSDYNA

- För in den platta kanten på dynan genom skåran på moppningsmodulen.
- Fäst den på baksidan av moppningsmodulen.

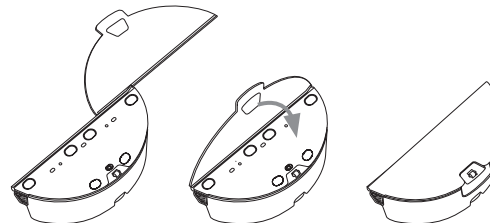

FYLL MOPPNINGSMODULEN

- Fyll med vatten till vattenlinjen.

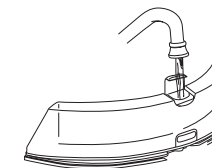

SÄTT IN MOPPNINGSMODULEN I ROBOTDAMMSUGAREN

- Tryck bestämt in moppningsmodulen i det bakre partiet på robotdammsugaren. (Ta inte bort dammbehållaren).
- När modulen har satts in ordentligt kommer moppningsmodulen att fästas med ett klick.

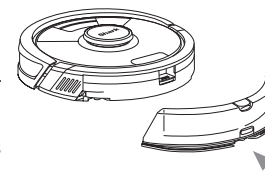

- **Din robotdammsugare är redo att samtidigt dammsuga och moppa dina hårda golv.**

TA BORT MOPPTILLBEHÖREN EFTER ANVÄNDNING

- Tryck på frigöringsknappen vid påfyllningsporten och skjut ut moppningsmodulen.
- Håll ut gar vattnet.
- Avlägsna dynan och följ instruktionerna för skötsel på dynans baksida.

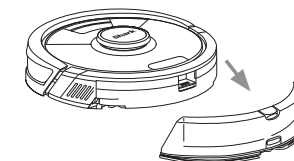

TVÅ (2) ÅRS BEGRÄNSAD GARANTI RV2620WDEU

En kund som köper en produkt i Storbritannien omfattas av de lagliga rättigheter som rör kvaliteten på produkten (dina "lagstadgade rättigheter"). Du kan driva igenom dessa rättigheter mot din återförsäljare. Vi på Shark® är dock så säkra på kvaliteten hos våra produkter att vi ger produktens ägare en extra fabriksgaranti på upp till två år. Dessa villkor gäller endast vår fabriksgaranti; dina lagstadgade rättigheter påverkas inte.

Villkoren nedan beskriver förutsättningarna för och omfattningen av vår garanti. De påverkar inte dina lagstadgade rättigheter eller återförsäljarens skyldigheter och ej heller ditt avtal med återförsäljaren.

Garantier från Shark®

En hushållsapparat som en robotdammsugaren är en betydande investering. Din nya maskin behöver fungera korrekt under en så lång tid som möjligt. Den medföljande garantin återspeglar tillverkarens förtroende för sin produkt- och tillverkningskvalitet.

Varje maskin från Shark® levereras med en kostnadsfri garanti på delar och arbete. Vår kundtjänst (0800 862 0453) är öppen måndag till fredag från 9.00-18.00. Det är gratis att ringa och du kommer direkt i kontakt med en representant för Shark®. Du kan också få support på

www.sharkclean.eu.

Hur registrerar jag min utökade Shark®-garanti?

Du kan registrera din garanti online inom 28 dagar från inköp. För att spara tid bör du ha följande information om din apparat till hands:

- Datum då du köpte maskinen (kvitto eller följesedel).

För registrering online, besök www.Sharkclean.eu/uk/register-guarantee. Produkter som köpts direkt från Shark® registreras automatiskt.

Vad täcks av den kostnadsfria Shark®-garantin?

Reparation eller byte av din Shark®-apparat (enligt Sharks gottfinnande), inklusive alla delar och arbete. En Shark®-garanti gäller utöver dina lagliga rättigheter som köpare.

Vilka är fördelarna med att registrera min kostnadsfria Shark®-garanti?

När du registrerar din garanti har vi dina uppgifter till hands om vi behöver ta kontakt. Om du dessutom går med på att ta emot meddelanden från oss kan du också få tips och råd om hur du får största möjliga nytta av din Shark® robotdammsugaren samt få reda på de senaste nyheterna från Shark® om dess nya tekniska lösningar och lanseringar.

Om du registrerar din garanti online, får du genast en bekräftelse på att vi har tagit emot dina uppgifter.

Under hur lång tid gäller garantin för nya Shark®-apparater?

Eftersom vi är övertygade om kvaliteten i vår design och kvalitetskontroll, utfärdar vi en garanti på din Shark®-robotdammsugaren som gäller i sammanlagt upp till två år.

Var kan jag köpa äkta originalreservdelar och tillbehör från Shark®?

Reservdelarna och tillbehören från Shark® utvecklas av samma ingenjörer som har utvecklat din Shark®-robotdammsugaren. Du hittar ett fullständigt sortiment av Shark®-tillverkade reservdelar och tillbehör till alla Shark®-maskiner på www.sharkclean.eu

Kom ihåg att skador som orsakas av användning av reservdelar som inte kommer från Shark® inte täcks av garantin.

Vad täcks inte av den kostnadsfria Shark®-garantin?

1. Normalt slitage av delar som kräver regelbundet underhåll och/eller byte för att säkerställa att din enhet fungerar som den ska, täcks inte av den här garantin. Reservdelar finns att köpa på sharkclean.eu
2. En enhet som har manipulerats eller används i kommersiellt syfte.

3. Oavsiktliga skador och fel orsakade av oaktsamhet, missbruk, försummelse, vårdslös användning eller hantering av robotdammsugaren i strid med detta medföljande instruktionshäfte från Shark®.

4. Användning av delar som inte har monterats eller installerats i enlighet med dessa instruktioner.

5. Felaktig installation (om den inte har utförts av Shark®).

6. Reparationer eller ändringar som utförts av andra parter än Shark® eller dess ombud.

LÄS INSTRUKTIONERNA NOGGRANT OCH BEHÅLL DEM FÖR FRAMTIDA BRUK.

Dessa instruktioner är utformade för att hjälpa dig att se till att din Shark AI-robot fungerar optimalt.

SharkNinja Europe Limited,
3150 Century Way,
Thorpe Park,
Leeds,
LS15 8ZB, Storbritannien

SharkNinja Germany GmbH,
Rotfeder-Ring 9,
60327 Frankfurt am Main, Tyskland
sharkclean.eu

Illustrationerna kan avvika från den verkliga produkten. Vi strävar konstant efter att förbättra våra produkter, därför kan specifikationerna i detta dokument ändras utan föregående meddelande.

DANSK Illustrationerne kan afvige fra det aktuelle produkt. Vi bestræber os hele tiden på at forbedre vores produkter, hvorfor specifikationerne i denne manual kan blive ændret uden varsel.

© 2024 SharkNinja Operating LLC. SHARK er et registreret varemærke i den Europæiske Union tilhørende SharkNinja Operating LLC.

Apple App Store er et registreret varemærke tilhørende Apple Inc. Google, Android og Google Play er varemærker tilhørende Google LLC.

ENGLISH Illustrations may differ from actual product. We are constantly striving to improve our products; therefore the specifications contained here in are subject to change without notice.

© 2024 SharkNinja Operating LLC. SHARK is a registered trademark in the European Union of SharkNinja Operating LLC.

Apple App Store is a trademark of Apple Inc. Google, Android and Google Play are trademarks of Google LLC.

FRANÇAIS Les illustrations peuvent être différentes du produit réel. Nous nous efforçons constamment d'améliorer nos produits; par conséquent, les spécifications contenues dans ce manuel peuvent être modifiées sans préavis.

© 2024 SharkNinja Operating LLC. SHARK est une marque déposée de SharkNinja Operating LLC au sein de l'Union européenne.

Apple App Store est une marque commerciale d'Apple Inc. Google, Android et Google Play sont des marques de Google LLC.

NEDERLANDS De afbeeldingen kunnen afwijken van het werkelijke product. Wij streven er constant naar om onze producten te verbeteren; daarom zijn de specificaties in dit document onderhevig aan wijzigingen zonder voorafgaande kennisgeving.

© 2024 SharkNinja Operating LLC. SHARK is een geregistreerd handelsmerk in de Europese Unie van SharkNinja Operating LLC.

Apple App Store is een handelsmerk van Apple Inc. Google, Android en Google Play zijn handelsmerken van Google LLC.

PORTUGUESE As ilustrações podem diferir do produto real. Estamos constantemente empenhados em melhorar os nossos produtos; por conseguinte, as especificações aqui contidas estão sujeitas para mudar sem aviso prévio.

© 2024 SharkNinja Operating LLC. SHARK é uma marca registada na União Europeia da SharkNinja Operating LLC.

Apple App Store é uma marca comercial da Apple Inc. Google, Android e Google Play são marcas comerciais da Google LLC.

SVENSKA Illustrationerna kan avvika från den verkliga produkten. Vi strävar ständigt efter att förbättra våra produkter och därför kan specifikationerna i detta dokument ändras utan föregående meddelande.

© 2024 SharkNinja Operating LLC. SHARK är ett registrerat varumärke i Europeiska unionen för SharkNinja Operating LLC.

Apple App Store är varumärken som tillhör Apple Inc. Google, Android och Google Play är varumärken som tillhör Google LLC.

DEUTSCH Die Abbildungen können vom tatsächlichen Produkt abweichen. Im ständigen Bemühen um die fortlaufende Verbesserung unserer Produkte behalten wir uns Änderungen der hierin enthaltenen Spezifikationen ohne Ankündigung vor.

© 2024 SharkNinja Operating LLC. SHARK ist eine in der Europäischen Union eingetragene Marke SharkNinja Operating LLC.

Apple App Store ist ein Markenzeichen von Apple Inc. Google, Android und Google Play sind Marken von Google LLC.

ESPAÑOL Las ilustraciones pueden variar con respecto al producto. Nos esforzamos continuamente por mejorar nuestros productos; por lo tanto, las especificaciones incluidas en la presente guía están sujetas a cambio sin aviso previo.

© 2024 SharkNinja Operating LLC. SHARK es una marca registrada en la Unión Europea para SharkNinja Operating LLC.

Apple App Store es una marca comercial de Apple Inc. Google, Android y Google Play son marcas de Google LLC.

ITALIANO Il prodotto illustrato può essere diverso dal prodotto effettivo. Shark si impegna costantemente per migliorare i propri prodotti, pertanto, le specifiche descritte nel presente documento possono essere soggette a modifica senza preavviso.

© 2024 SharkNinja Operating LLC. SHARK è un marchio registrato nell'Unione europea per SharkNinja Operating LLC.

Apple App Store è un marchio di Apple Inc. Google, Android e Google Play sono marchi di Google LLC.

NORSK Illustrasjonene kan avvike fra det faktiske produktet. Vi tilstreber kontinuerlig å forbedre produktene våre; derfor kan spesifikasjonene heri bli endret uten videre varsel.

© 2024 SharkNinja Operating LLC. SHARK er et registrert varemærke i Den europeiske union som tilhører SharkNinja Operating LLC.

Apple App Store et varemærke for Apple Inc. Google, Android og Google Play er varemærker som eies av Google LLC.

SUOMI Kuvat saattavat näyttää erilaisilta kuin varsinainen tuote. Pyrimme jatkuvasti parantamaan tuotteitamme. Siksi tässä annetut tiedot voivat muuttua milloin tahansa ilman erillistä ilmoitusta.

© 2024 SharkNinja Operating LLC. SHARK on SharkNinja Operating LLC -yhtiön Euroopan unionissa rekisteröity tavaramerkki.

Apple App Store on Apple Inc.:n tavaramerkki. Google, Android ja Google Play ovat Google LLC:n tavaramerkkejä.

