

MOD. RT 197 DAB
MANUALE D'ISTRUZIONI
RADIO DAB/DAB+/FM

 **MAJESTIC**

BLUETOOTH, INGRESSO AUDIO AUX-IN

USCITA CUFFIE DA 3,5mm

SVEGLIA CON DUE ALLARMI E TRE SUONERIE



Importato da:
New Majestic S.p.A.
Via Rossi Martini, 41
26013 Crema (CR) – Italia
www.newmajestic.com
MADE IN CHINA



Si raccomanda di leggere attentamente il seguente manuale d'istruzioni prima di utilizzare l'apparecchio e di conservarlo per un eventuale utilizzo futuro

Importanti istruzioni di sicurezza

1. **AVVERTENZA:** per informazioni sull'impianto elettrico e sulla sicurezza, prima di installare o utilizzare l'apparecchio, fare riferimento alle informazioni stampate sul retro del prodotto.
2. **AVVERTENZA:** per ridurre il rischio di incendi o scosse elettriche, non esporre questo apparecchio alla pioggia o umidità. L'apparecchio non deve essere esposto a gocce o spruzzi e non deve essere posto alcun oggetto pieno di liquidi, come dei vasi, sull'apparecchio stesso.
3. **AVVERTENZA:** la presa di alimentazione viene utilizzata come dispositivo di disconnessione, il dispositivo di disconnessione deve rimanere facilmente utilizzabile.



4. Smaltire l'apparecchio in maniera corretta. Questo marchio  indica che questo apparecchio non deve essere smaltito con altri rifiuti domestici in tutta l'UE.
5. Nessuna sorgente di fiamma nuda, come delle candele accese, dovrebbe essere collocata sull'apparecchio.
6. Prestare attenzione agli aspetti ambientali relativi allo smaltimento delle batterie.
7. Usare l'apparecchio in climi temperati. La temperatura operativa va da +5° a 35° max.

TO PREVENT FIRE OR SHOCK HAZARD DO NOT EXPOSE THIS APPLIANCE TO RAIN OR MOISTURE.



▲ Il punto esclamativo all'interno di un triangolo equilatero avverte l'utente della presenza di importanti istruzioni operative e di manutenzione (assistenza) nella documentazione che accompagna l'apparecchio.

▲ Il fulmine con il simbolo della freccia, all'interno di un triangolo equilatero, intende avvisare l'utente della presenza di "tensioni pericolose" non isolate all'interno del prodotto che possono essere di entità tale da costituire un rischio di scossa elettrica per le persone.

1. **LEGGERE LE ISTRUZIONI** - Tutte le istruzioni di sicurezza e di funzionamento devono essere lette prima di utilizzare l'apparecchio.
2. **CONSERVARE LE ISTRUZIONI** - Le istruzioni di sicurezza e operative devono essere conservate per riferimento futuro.
3. **AVVERTENZE PER IL RISCHIO** - Attenersi a tutti gli avvertimenti indicate sull'apparecchio e nelle istruzioni operative.
4. **SEGUIRE LE ISTRUZIONI** - Tutte le istruzioni operative devono essere seguite attentamente.
5. **ACQUA E UMIDITÀ** - L'apparecchio non deve essere usato vicino all'acqua, ad esempio vicino a una vasca da bagno, lavandino, lavello, piscina o in un seminterrato umido.
6. **VENTILAZIONE** - L'apparecchio deve essere posizionato in modo che la sua posizione o posizione non interferisca con la sua adeguata ventilazione. Non collocare su letti, divani, tappeti o superfici simili che potrebbero ostruire le aperture di ventilazione, in

un'installazione integrata, come una libreria o un mobiletto che possa impedire il flusso dell'aria attraverso le aperture di ventilazione.

7. RISCALDAMENTO - L'apparecchio deve essere collocato lontano da fonti di calore come radiatori, stufe o altri apparecchi (inclusi gli amplificatori) che producono calore.

8. ALIMENTAZIONE - L'apparecchio deve essere collegato all'alimentazione solo del tipo descritto nelle istruzioni operative o come indicato sull'apparecchio.

9. PROTEZIONE DEL CAVO DI ALIMENTAZIONE - I cavi di alimentazione devono essere disposti in modo che non possano essere calpestati o schiacciati da oggetti posti sopra o contro di essi.

10. OGGETTO E INGRESSO LIQUIDI - Prestare attenzione affinché gli oggetti non cadano e i liquidi non vengano versati nell'involucro attraverso le aperture.

11. AVVERTENZE ESD – Se il display non funziona correttamente o nessuna reazione al funzionamento di alcun comando può essere dovuta alle scariche elettrostatiche. Spegner e scollega l'apparecchio. Riconnettere dopo alcuni secondi.

12. DANNI CHE RICHIEDONO ASSISTENZA - L'apparecchio deve essere riparato da personale di assistenza qualificato quando:

- a. Il cavo di alimentazione o la spina sono stati danneggiati.
- b. L'apparecchio è caduto o del liquido è stato versato nell'apparecchio.
- c. L'apparecchio è stato esposto alla pioggia.
- d. L'apparecchio è caduto o l'involucro è danneggiato.
- e. L'apparecchio non sembra funzionare normalmente.

13. MANUTENZIONE - L'utente non deve tentare di riparare l'apparecchio oltre a quanto descritto nelle istruzioni. Tutti gli altri interventi di manutenzione devono essere indirizzati a personale di assistenza qualificato.



Per evitare danni all'udito, non ascoltare contenuti ad alto volume per un periodo di tempo prolungato. Esposizione costante ad alti volumi durante l'utilizzo di cuffie può causare danni all'udito. Controllare sempre il volume prima di utilizzare le cuffie. L'utilizzo di cuffie durante la guida di veicoli non è raccomandato ed è illegale in alcuni stati. Se trovate l'ascolto al dispositivo causi distrazione durante la guida di qualsiasi tipo di veicolo o durante l'esecuzione di attività che richiedano tutta la vostra attenzione, smettere di ascoltare il dispositivo.

POSIZIONE DEI COMANDI

VISTA ANTERIORE

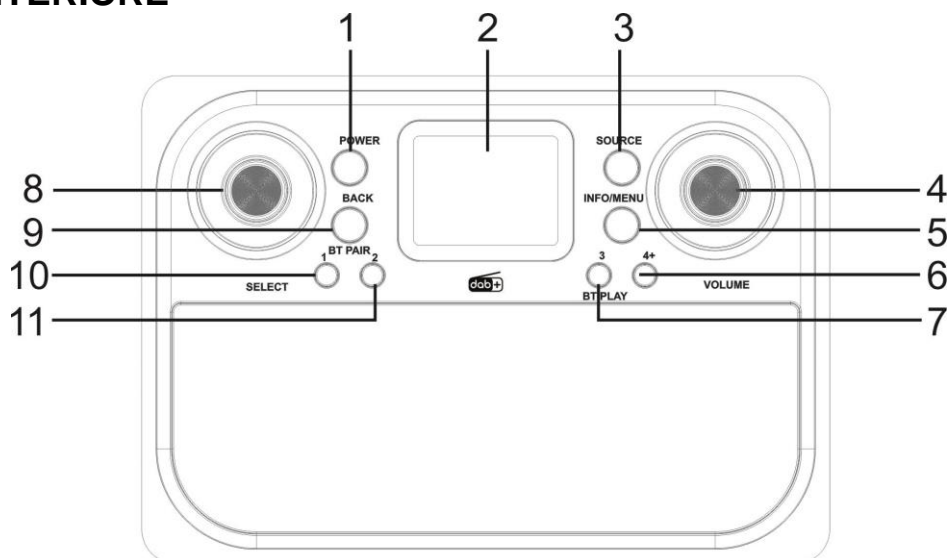

1. Power	7. Preselezione n.3/BT Play
2. Schermo LCD	8. Manopola selezione/Pulsante SELECT
3. Cambio sorgente	9. Indietro/Disconnessione BT
4. Manopola volume	10. Preselezione n.1/BT Brano precedente
5. Info/Menu	11. Preselezione n.2/BT Brano successivo
6. Lista preselezioni	

VISTA POSTERIORE

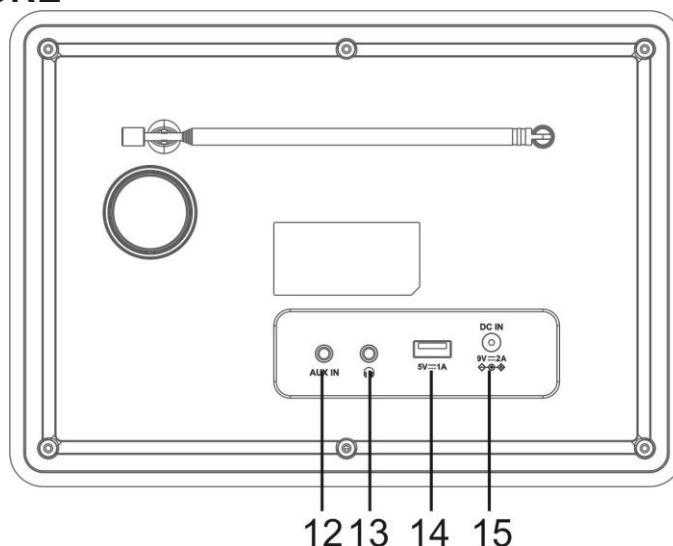

12. Ingresso AUX IN 3.5mm	14. Uscita USB 5V/1A (solo ricarica)
13. Uscita cuffie 3.5mm	15. Ingresso alimentazione 9V/2A

PREPARAZIONE DEL PRODOTTO

- Sganciare l'antenna ed estenderla (A e B)
- Inserire il cavo dell'alimentatore nell'ingresso sul retro del prodotto (C)
- Collegare l'alimentatore alla rete elettrica (D)

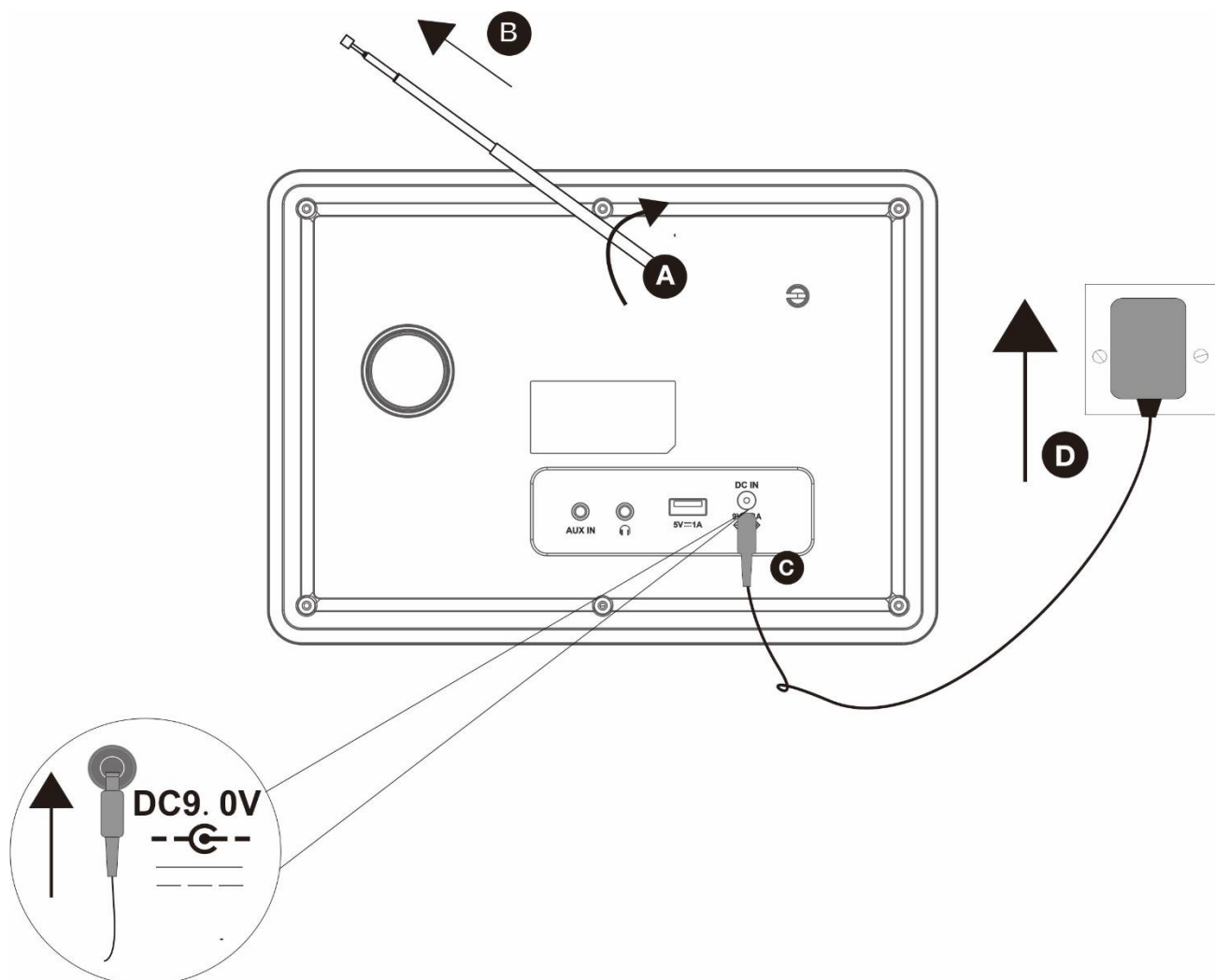

ACCENSIONE/SPEGNIMENTO

Premere il tasto POWER per accendere il prodotto. Alla prima accensione viene attivata la modalità DAB e verrà effettuata la scansione automatica delle stazioni.

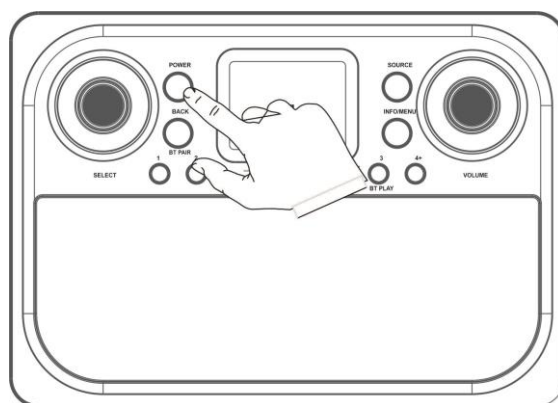

Tenere premuto il tasto POWER per 2 secondi per attivare la funzione Standby. In standby il prodotto mostrerà l'ora e lo stato degli allarmi ("OFF" oppure l'ora impostata se abilitati).

VOLUME

Ruotare la manopola VOLUME per regolare il livello del volume.

NAVIGAZIONE NEI MENU

Ruotare la manopola SELECT per navigare tra le scelte di un menu, premere la manopola SELECT per confermare o il tasto BACK oppure INFO/MENU per tornare al menu precedente.

SORGENTI

Premere il tasto SOURCE per vedere le sorgenti disponibili.
Ruotare la manopola SELECT e premerla per cambiare la sorgente.

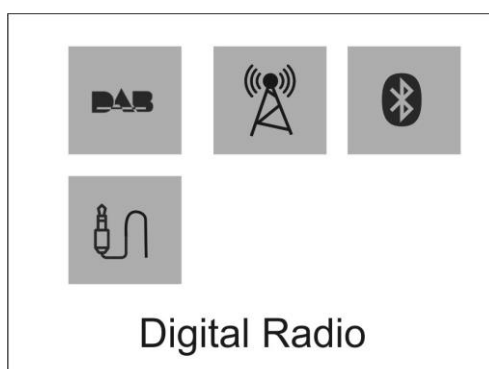

DAB

Al primo avvio della modalità DAB viene eseguita in automatico la scansione delle stazioni DAB. Se non viene trovata alcuna stazione visualizzerà il messaggio "Nessuna stazione trovata", in tal caso estendere e/o riposizionare l'antenna o effettuare la scansione da un'altra posizione.

È possibile visualizzare la lista delle stazioni ruotando la manopola SELECT per scorrere le stazioni e premendola per confermare.

Se nella sintonizzazione su di una stazione non c'è segnale o è troppo basso, verrà visualizzato su schermo il messaggio "Servizio non disponibile".

Visualizzazione delle informazioni DAB sul display

In modalità DAB, premere il pulsante INFO/MENU per visualizzare le informazioni sulla stazione corrente e sul prodotto come l'intensità del segnale (DLS), tipo di programma (PTY – genere musicale e/o nome del programma), frequenza, errori segnale, bit rate e codec del segnale e la data corrente.

Premere il tasto SELECT per ingrandire la slide fornita dall'emittente. Se non fornita visualizzerà il messaggio "Slide non disponibile".

Opzioni DAB

Tenere premuto il tasto INFO/MENU per visualizzare il menu e scorrere tra le varie opzioni ruotando la manopola SELECT, premerla per confermare:

- Lista stazioni: visualizza la lista delle stazioni DAB.
- Ricerca completa: permette di effettuare una nuova scansione delle stazioni DAB.
- Sintonia manuale: permette di effettuare una scansione manuale in base alla frequenza selezionata. Scorrere tra le frequenze usando la manopola SELECT, premerla per selezionare la frequenza selezionata. Verranno visualizzate la potenza del segnale e le informazioni sulla frequenza. Premere nuovamente il tasto SELECT per confermare e aggiungere le stazioni di quella frequenza alla lista.
- Elimina: permette di eliminare dalla lista le stazioni che non sono più raggiungibili (verranno eliminate esclusivamente le stazioni dove la qualità del segnale è pari a 0 – tali stazioni verranno visualizzate con un punto di domanda "?" prima del nome nella lista delle stazioni DAB).
- DRC (compressione dinamica): permette di selezionare il livello di compressione dinamica dell'audio:
 - alto: massima compressione;
 - basso: compressione media;
 - disattivato: nessuna compressione.

Per uscire dai menu premere il tasto BACK oppure il tasto INFO/MENU.

FM

Al primo avvio della modalità FM il dispositivo si sintonizzerà alla prima frequenza della scala FM (87.50MHz).

Ruotare la manopola SELECT per scorrere le frequenze FM, premerla per sintonizzarsi automaticamente sulla prima stazione disponibile.

Tenere premuto il tasto SELECT per effettuare la ricerca automatica delle stazioni FM. Il prodotto salverà le prime 20 stazioni trovate all'interno delle preselezioni.

Informazioni FM

Premere il tasto INFO/MENU per visualizzare le informazioni sulla stazione corrente e di sistema: tipo programma (PTY – non tutte le stazioni forniscono le informazioni RDS come titolo del brano e genere), frequenza, tipologia audio (stereo o mono) e la data.

Opzioni FM

Tenere premuto il tasto INFO/MENU per visualizzare il menu e scorrere tra le varie opzioni ruotando la manopola SELECT, premerla per confermare:

- Impostazioni di ricerca: permette di modificare la ricerca automatica (sintonia su tutte le stazioni disponibili o solamente le stazioni con una buona ricezione).
- Impostazioni audio: permette di scegliere se utilizzare audio stereo o mono.

Per uscire dai menu premere il tasto BACK oppure il tasto INFO/MENU.

BLUETOOTH

È possibile collegarsi al dispositivo tramite una connessione senza fili Bluetooth.

Se nessun dispositivo è connesso, il prodotto mostrerà la scritta "Non connesso".

Connessione

Collegarsi al prodotto cercando dal proprio dispositivo (come uno smartphone o un tablet) "RT 197 DAB".

Una volta connessi il prodotto emetterà un suono e la scritta su display cambierà in "Connesso", sarà poi possibile ascoltare i propri contenuti tramite connessione Bluetooth.

Controlli bluetooth

È possibile utilizzare i pulsanti Preselezione 1 e Preselezione 2 per cambiare traccia.

Premere il tasto Preselezione 3/BT PLAY per mettere in pausa e riprendere la riproduzione.

Disconnessione

Cambiando sorgente il prodotto si disconetterà dal Bluetooth.

È anche possibile effettuare la disconnessione attraverso il vostro dispositivo utilizzato oppure tenendo premuto il tasto BACK/BT PAIR. Una volta disconnesso il prodotto emetterà un suono e riapparirà la scritta "Non connesso".

Se il prodotto è in stato "Non connesso", tenendo premuto il tasto SELECT tenterà di riconnettersi all'ultimo dispositivo connesso (se disponibile).

INGRESSO AUX

È possibile connettersi al prodotto attraverso un cavo AUX con jack da 3.5mm inserito nell'ingresso AUX IN sul retro del prodotto.

PRESELEZIONI DAB/FM

È possibile salvare fino a 20 stazioni DAB e 20 stazioni FM grazie alla funzione Preselezioni.

Salvare una preselezione

È possibile salvare 3 preselezioni veloci tenendo premuto i tasti Preselezione 1, Preselezione 2 e Preselezione 3. Tenere premuto il tasto Preselezione 4+ per visualizzare tutte le preselezioni. Scorrere ruotando la manopola SELECT e premerla per salvare la stazione nella preselezione selezionata.

Premere il tasto BACK oppure il tasto INFO/MENU per annullare il salvataggio di una preselezione.

Sintonizzarsi su una preselezione

Premere i tasti Preselezione 1, Preselezione 2 o Preselezione 3 per richiamare le preselezioni veloci. Premere il tasto Preselezione 4+ per visualizzare tutte le preselezioni. Scorrere ruotando la manopola SELECT e premerla per sintonizzarsi sulla preselezione selezionata.

Premere il tasto BACK oppure il tasto INFO/MENU per uscire dal menu Preselezioni.

IMPOSTAZIONI PRODOTTO

Per modificare le impostazioni di sistema del prodotto tenere premuto il tasto INFO/MENU, selezionare "Impostazioni sistema" con la manopola SELECT e premerla per confermare.

Utilizzare sempre la manopola SELECT per selezionare la voce desiderata:

- Tema: permette di cambiare il tema dell'interfaccia (Ossidiana, Rubino, Smeraldo, Perla, Zaffiro o Ametista).
- Sleep: permette di impostare la funzione Sleep (OFF, 15 minuti, 30 minuti, 45 minuti, 60 minuti o 90 minuti)
- Allarme: permette di impostare fino a due allarmi.
- Equalizzatore: permette di modificare l'equalizzazione audio.

- Ora: permette di modificare data e ora, attivare o disattivare l'aggiornamento automatico dell'ora e modificare il formato data e ora.
- Retroilluminazione: permette di modificare la luminosità e l'affievolimento automatico della luminosità dello schermo.
- Lingua: permette di modificare la lingua di sistema (Italiano o Inglese).
- Ripristino di default: permette di ripristinare il dispositivo ai dati di fabbrica.
- Versione SW: permette di visualizzare la versione del software del prodotto.

FUNZIONE SLEEP

Questa funzione attiverà lo spegnimento automatico del prodotto.

Tenere premuto il tasto INFO/MENU, selezionare "Impostazioni sistema" con la manopola SELECT premendola per confermare. Successivamente selezionare la funzione "Sleep". È possibile scegliere le seguenti opzioni: OFF (sleep disattivato), 15 minuti, 30 minuti, 45 minuti, 60 minuti e 90 minuti.

Trascorso il tempo impostato, apparirà la scritta "Sleep" e il dispositivo andrà in Standby.

EQUALIZZAZIONE AUDIO

È possibile modificare l'equalizzazione attraverso le impostazioni di sistema. Tenere premuto il tasto INFO/MENU, selezionare "Impostazioni sistema" con la manopola SELECT e premerla per confermare. Successivamente selezionare la voce "Equalizzatore".

È possibile scegliere tra equalizzazioni predefinite (Normale, Classica, Jazz, Pop, Rock e Voce).

Nel caso si voglia impostare manualmente l'equalizzazione è possibile selezionare "Personale". È possibile modificare le impostazioni dell'equalizzatore Personalizzato entrando nel menu "Imp. Personale". Sarà così possibile modificare gli Alti e i Bassi del prodotto e attivare la funzione Loudness. Ruotare la manopola SELECT per modificare i valori e premerla per confermare.

DATA E ORA

Il prodotto acquisisce automaticamente data e ora dal segnale DAB+ o FM (se fornito nel pacchetto dalla trasmittente). È possibile disattivare questa funzione e/o modificare data e ora manualmente dal menu "Impostazioni sistema".

Tenere premuto il tasto INFO/MENU, selezionare "Impostazioni sistema" con la manopola SELECT premendola per confermare. Successivamente selezionare la funzione "Ora" per visualizzare le impostazioni data e ora:

- Impostazioni ora/data: utilizzare la manopola SELECT per cambiare i valori e premerla per confermare. Dopo aver impostato la data è possibile modificare l'ora. Una volta modificata l'ora e confermato premendo la manopola SELECT verrà visualizzato su schermo "Ora memorizzata". È possibile annullare la procedura premendo il tasto BACK oppure INFO/MENU fino a tornare al menu principale delle impostazioni data/ora.
- Aggiornamento automatico: permette di impostare l'aggiornamento automatico dell'ora: da qualsiasi sorgente, solo da segnale DAB, solo da segnale FM e nessun aggiornamento. Utilizzare la manopola SELECT per selezionare l'opzione desiderata e premerla per confermare, oppure BACK o INFO/MENU per annullare.
- Impostazioni 12/24: permette di impostare la visualizzazione dell'orario a 12 o 24 ore. Utilizzare la manopola SELECT per modificare il valore e premerla per confermare oppure BACK o INFO/MENU per annullare.
- Impostazioni formato data: permette di impostare la visualizzazione della data in GG-MM-AAAA (giorno-mese-anno) oppure MM-GG-AAAA (mese-giorno-anno).

Utilizzare la manopola SELECT per modificare il valore e premerla per confermare oppure BACK o INFO/MENU per annullare.

IMPOSTAZIONI RETROILLUMINAZIONE

È possibile modificare le impostazioni del display attraverso le impostazioni di sistema. Tenere premuto il tasto MENU/INFO, selezionare "Impostazioni sistema" ruotando la manopola SELECT e premerla per confermare. Successivamente selezionare la voce "Retroilluminazione":

1. Timeout: permette di modificare il tempo dopo il quale si affievolirà la luminosità del display (OFF, 10 secondi, 20 secondi, 30 secondi, 45 secondi, 60 secondi, 90 secondi, 120 secondi o 180 secondi)
2. Livello attivo: permette di modificare la luminosità del display (Alto, Medio e Basso)
3. Livello affievolito: permette di regolare l'affievolimento del display se la funzione Timeout è attiva.

RIPRISTINO DATI DI FABBRICA

Se si desidera riportare il prodotto alle condizioni di fabbrica eseguire questa procedura da prodotto acceso:

1. Tenere premuto il tasto INFO/MENU;
2. Selezionare ruotando la manopola SELECT la funzione "Impostazioni sistema" e premerla per confermare.
3. Selezionare ruotando la manopola SELECT la funzione "Ripristino di default" e premerla per confermare.
4. Selezionare "Sì" ruotando la manopola SELECT e premerla per confermare.
5. Il prodotto si ripristinerà ai dati iniziali.

ALLARME

Questo prodotto permette di impostare due allarmi, con sintonizzazione DAB o FM oppure con cicalino (buzzer).

Impostare un allarme

Tenere premuto il tasto INFO/MENU, selezionare "Impostazioni sistema" ruotando la manopola SELECT e premerla per entrare nel menu di impostazioni del prodotto.

Selezionare "Allarme" per visualizzare le impostazioni degli allarmi:

1. Selezionare l'allarme desiderato (Allarme 1 o Allarme 2) e confermare la selezione premendo la manopola SELECT
2. Allarme: attivare/disattivare l'allarme. Premere la manopola SELECT per modificare l'impostazione (OFF allarme disattivato, ON allarme attivato)
3. Frequenza: premere la manopola SELECT per visualizzare le opzioni (Ogni giorno, Una volta, Fine settimana, Giorni feriali). Ruotare la manopola SELECT per selezionare l'opzione desiderata e premerla per confermare.
4. Orario sveglia oppure Data/Ora: permette di impostare l'orario. Se viene impostata la frequenza su "Una volta" permetterà di impostare anche la data. Ruotare la manopola SELECT per impostare l'orario desiderato e premerla per confermare.
5. Sorgente: permette di selezionare che sorgente usare per l'allarme (DAB, FM o Cicalino). Ruotare la manopola SELECT per selezionare l'opzione desiderata e premerla per confermare.
6. Preselezione: nel caso si scelga come fonte la radio DAB o FM sarà possibile selezionare la stazione desiderata tra quelle salvate nelle Preselezioni ruotando la manopola SELECT e confermando premendola. "Ultimo ascolto" selezionerà l'ultima

stazione ascoltata e sarà l'unica opzione disponibile nel caso non sia presente alcuna Preselezione.

7. Durata: impostare la durata in minuti dell'Allarme (15 minuti, 30 minuti, 45 minuti, 60 minuti, 90 minuti o 120 minuti) ruotando la manopola SELECT premerla per confermare. L'allarme verrà annullata automaticamente una volta suonato per il tempo impostato.
8. Volume: permette di impostare il volume dell'allarme. Ruotare la manopola SELECT per selezionare l'opzione desiderata e premerla per confermare. Non è possibile impostare un volume inferiore a 4.

Al momento dell'attivazione dell'allarme il prodotto raggiungerà gradualmente il volume impostato.

Quando l'impostazione di allarme è attiva verrà mostrata un'icona per indicare che la funzione Allarme è attiva.

Se il dispositivo non ha una data e ora impostata verrà richiesto all'utente di inserirle manualmente prima di poter impostare un Allarme. Alternativamente sintonizzarsi su una stazione DAB/FM per permettere al prodotto di aggiornare automaticamente data e ora (N.B. è possibile che non tutte le stazioni forniscano data e ora).

Snooze/Spegnimento allarme

Raggiunta la data e l'ora impostata, il dispositivo emetterà un suono d'allarme o si sintonizzerà sulla stazione impostata. Per interrompere temporaneamente l'allarme premere la manopola SELECT per attivare la funzione Snooze (5 minuti). Il display mostrerà un conto alla rovescia per la prossima attivazione dell'allarme. Una volta attivata la funzione Snooze, è possibile aumentarne la durata premendo nuovamente la manopola SELECT fino al tempo desiderato (5, 10, 15 o 30 minuti). Durante il conto alla rovescia per lo Snooze, accendendo il dispositivo l'allarme verrà disattivato.

Per annullare l'Allarme, premere il tasto POWER o il tasto SOURCE. Verrà visualizzato "Allarme disattivato" sul display e il prodotto tornerà in Standby.

USCITA CUFFIE

Inserire le cuffie/auricolari (non in dotazione) con jack da 3,5mm all'uscita cuffie sul lato dell'apparecchio.

STANDBY PER INATTIVITÀ

Il prodotto andrà automaticamente in Standby se non sta riproducendo audio e non riceve alcun comando dopo 20 minuti.

SPECIFICHE TECNICHE

Radio DAB/DAB+/FM

Sintonia elettronica PLL RDS FM

Preselezione stazioni radio: 20 FM – 20 DAB

Display LCD TFT 2.4" multifunzione con luminosità variabile (alta/media/bassa)

Ingresso audio AUX-IN da 3,5mm (cavo AUX non incluso)

Uscita USB 5V/1A (solo per la ricarica, cavo non incluso)

Bluetooth v5.0

Sveglia con due allarmi e tre suonerie (BUZZER/FM/DAB)

Funzioni SNOOZE e SLEEP

Uscita cuffie da 3,5mm (cuffie non incluse)

Preso di alimentazione DC 9V/2A (alimentatore incluso)

Dimensioni unità principale: 25,5(L) x 17,1(H) x 14,1(P) cm

Peso: 1,41Kg





Consumo: >0,5W standby – \cong 13W consumo massimo

AC ADAPTER

MODEL:KZ0902000V

INPUT:100-240V~50/60Hz 0.6A MAX

OUTPUT:9V $\overline{\overline{\quad}}$ 2000mA

MADE IN CHINA

ShenZhen KeZhen Electronic Co.,Ltd



New Majestic SpA
Via Rossi Martini, 41
26013 CREMA (CR) ITALY
TEL: 0373 31415
www.newmajestic.com

RT 197 DAB

FM: 87.5 - 108 MHz

DAB/DAB+: 174.928 MHz to 239.200 MHz

Alimentazione:

DC IN: 9V $\overline{\overline{\quad}}$ 2 A \diamond $\overline{\overline{\quad}}$ \diamond (AC ADAPTER)

INPUT:100-240~50/60Hz

Consumo:13W

Made in China







= Logo RAEE (Rifiuti di apparecchiature elettriche ed elettroniche)/WEEE logo (Waste of electrical and electronic equipments)



= Classe II, doppio isolamento / Class II, double insulation



= Uso Interno / Indoor use

Eco-contributo RAEE assolto ove dovuto - N° Registro AEE: IT08020000001647

Eco-contributo PILE assolto ove dovuto - N° Registro PILE: IT19070P00005533

CONDIZIONI GENERALI DI GARANZIA PER I PRODOTTI DELLA New MAJESTIC S.p.A.

Gentile Cliente, La ringraziamo per il Suo acquisto e Le ricordiamo che il prodotto risponde alle normative vigenti in fatto di costruzione e di sicurezza.

Nel caso si dovessero riscontrare anomalie o difetti del prodotto, la New Majestic S.p.A. offre una Garanzia convenzionale soggetta alle condizioni qui riportate

(precisando che la Garanzia convenzionale lascia impregiudicati i diritti del consumatore di cui al D.Lgs. n.206 del 06/09/2005).

Per Garanzia si intende esclusivamente la riparazione o la sostituzione gratuita dei singoli componenti o dell'intero bene riconosciuti difettosi nella fabbricazione.

Il periodo di Garanzia non verrà rinnovato o prolungato a seguito di successiva rivendita, riparazione o sostituzione del prodotto stesso.

Le parti riparate, sostituite o il cambio totale del prodotto saranno garantiti per un periodo di 60 giorni a partire dalla data della riparazione

o della sostituzione e naturalmente per la restante durata della Garanzia stessa.

La Garanzia ha validità a partire dalla data comprovata da un documento fiscale valido (scontrino fiscale oppure fattura d'acquisto) per un periodo

di 24 mesi in caso di acquisto con scontrino fiscale e 12 mesi in caso di acquisto con fattura fiscale (partita iva).

Ci sono dei beni che per le loro normali caratteristiche sono deperibili nel tempo oppure soggetti a consumo e usura derivanti dall'utilizzo, pertanto,

per gli accessori inclusi nella confezione di vendita la Garanzia ha validità di 12 mesi.

Un accumulatore ricaricabile si ritiene difettoso e sostituibile in Garanzia 12 mesi solo quando risulta interrotto, ossia non eroga più energia e la tensione

ai suoi capi è di Zero Volt. Nel caso in cui la capacità di erogare energia risultasse ridotta rispetto al prodotto nuovo (trattasi di consumo/usura)

il periodo di Garanzia sarà di 6 mesi.

Non sono coperti da Garanzia:

- Il deterioramento dovuto ad usura delle parti estetiche e di tutte le componenti che dovessero risultare difettose a causa di negligenza o trascuratezza nell'uso,

di errata manutenzione ovvero di circostanze che non possano ricondursi a difetti di fabbricazione dell'apparecchio.

- I manuali d'uso, i software di terzi, le configurazioni, le applicazioni o i dati scaricati dal cliente.

- I difetti causati da un uso improprio del prodotto (cadute, pressioni, deformazioni o uso di oggetti appuntiti).

- Apertura, modifica o riparazione del prodotto da parte di soggetti diversi dal Centro Assistenza Autorizzato.

- I numeri di serie, la data di produzione, il codice a barre o il codice IMEI * che risultano essere cancellati, alterati o illeggibili.

Per interventi in Garanzia si prega di rivolgersi presso uno dei Centri Assistenza Autorizzati

della New Majestic S.p.A., la cui lista completa è consultabile sul sito www.newmajestic.com, oppure presso il punto vendita dove è stato acquistato il prodotto,

consegnando il tagliando di Garanzia debitamente compilato ed allegando lo scontrino fiscale relativo l'acquisto.

ATTENZIONE:

È opportuno conservare integri sia l'imballo che tutti gli accessori in esso contenuti, poiché in caso di invio al laboratorio tecnico è meglio

utilizzare la confezione originale con tutti i suoi accessori.

New Majestic S.p.A.

* IL CODICE IMEI E' PER SMARTPHONE, TELEFONI & TABLET 3G / 4G

INFORMAZIONE AGLI UTENTI DI APPARECCHIATURE DOMESTICHE



Ai sensi dell'art. 25 Comma 1 del Decreto Legislativo 14 Marzo 2014, n. 49 "Attuazione delle Direttive 2011/65/UE e 2012/19/UE relative alla riduzione dell'uso di sostanze pericolose nelle apparecchiature elettriche ed elettroniche, nonché allo smaltimento dei rifiuti". Il simbolo del cassonetto barrato riportato sull'apparecchiatura o sulla sua confezione indica che il prodotto alla fine della propria vita utile deve essere raccolto separatamente dagli altri rifiuti. L'utente dovrà, pertanto, conferire l'apparecchiatura giunta a fine vita agli idonei centri di raccolta differenziata dei rifiuti elettronici ed elettrotecnici, oppure riconsegnarla al rivenditore al momento dell'acquisto di una nuova apparecchiatura di tipo equivalente, in ragione di uno a uno. L'adeguata raccolta differenziata per l'avvio successivo dell'apparecchiatura dismessa al riciclaggio, al trattamento e allo smaltimento ambientalmente compatibile contribuisce ad evitare possibili effetti negativi sull'ambiente e sulla salute e favorisce il reimpiego e/o riciclo dei materiali di cui è composta l'apparecchiatura. Lo smaltimento abusivo del prodotto da parte dell'utente comporta l'applicazione delle sanzioni di cui alla corrente normativa di legge. Eventuali pile o batterie ricaricabili contenute nel dispositivo devono essere smaltite separatamente negli appositi raccoglitori preposti alla raccolta delle pile esaurite.

Smaltimento batterie

Lo smaltimento delle batterie consumate deve avvenire presso gli appositi centri di raccolta differenziata o in base alle regolamentazioni locali. Batterie conformi alla direttiva 2013/56/EC.



DICHIARAZIONE DI CONFORMITA' UE

La sottoscritta Società: **NEW MAJESTIC S.p.A.**

Via Rossi Martini 41

26013 CREMA (CR)

dichiara sotto la propria responsabilità che il prodotto:

TIPO: RADIO SVEGLIA DAB/DAB+/FM

MARCA: MAJESTIC

MODELLO: RT 197 DAB

è costruito in conformità alle seguenti normative:

EN 55032:2015

EN 55035:2017

EN 62368-1:2014+A11:2017

EN 62479:2010

Final Draft ETSI EN 303 345 V.1.1.7 (2017-03)

Draft ETSI EN 301 489-1 V2.2.1(2019-03)

Draft ETSI EN 301 489-17 V3.2.0(2017-03)

ETSI EN 300 328 V2.1.1(2016-11)

Relativamente l' **ADATTATORE AC/DC, mod.: KZ0902000V**, è costruito in conformità alle seguenti normative:

EN 55032:2015

EN 55035:2017

EN 55024:2010+A1

EN 50563:2011+A1

EN 62368-1:2014+A11

EN 61000-3-3:2014

EN 61000-3-2:2013

IEC 62321-3-1:2013& IEC 62321-5:2013& IEC 62321-4:2013+A1:2017& IEC 62321-7-1:2015 &IEC 62321-7-2:2017 & IEC 62321-6:2015 & IEC 62321-8:2017

e soddisfa i requisiti essenziali richiesti dalla direttiva 2014/30/EU, dalla direttiva 2014/35/EU, dalla direttiva 2014/53/EU, dalla direttiva 2009/125/EC, dalla direttiva (EU)2015/863 e dal Regolamento Reach (EC) 1907/2006.

Crema, il 19/12/2019

NEW MAJESTIC S.p.A.

Dean Lacchinelli - Presidente

A handwritten signature in blue ink, appearing to be 'Dean Lacchinelli', written on a light blue background.

DATA PRODUZIONE: 01/2020

20