

BG

HR

HU

SL

SR

CANDY

Благодарим Ви, че избрахте този продукт.

Гордеем се, че можем да Ви предложим перфектния за Вас продукт и най-добрата пълна гама домакински уреди за Вашата ежедневие.



Моля, прочетете инструкциите внимателно и се съобразявайте с тях по време на употреба на машината. Тази брошура предоставя важни насоки за безопасна употреба, монтаж и поддръжка, както и полезни съвети за най-добрите резултати при работа с машината. Съхранявайте документацията на сигурно място за бъдещи справки или за бъдещи собственици.

Моля, проверете, дали следните документи са доставени с уреда:

- Ръководство за употреба
- Гаранционна карта
- Енергиен етикет

Проверете дали машината не се е повредила при транспортирането. Ако това се е случило, обадете се за сервизно обслужване на Центъра за обслужване на клиенти. Неспазването на посоченото по-горе може да застраши безопасността на уреда. Може да Ви бъде начислена такса за извършването на сервизно обслужване, в случай че проблемът с уреда е причинен от неправилна употреба или неправилен монтаж. За да се свържете с „Обслужване“, трябва да разполагате с уникалния код, състоящ се от 16 символа, т. нар. „сериен номер“. Този код е уникален за Вашия продукт и е отпечатан върху стикера, който можете да намерите в отвора на вратичката.

Условия за околната среда



Този уред е маркиран в съответствие с Европейска Директива 2012/19/ЕС за Отпадъци от Електрическо и Електронно Оборудване (ОЕЕО).

ОЕЕО съдържат както замърсяващи вещества (които могат да доведат до негативни последици за околната среда), така и основни компоненти (които могат да бъдат използвани повторно). Важно е ОЕЕО да са обект на специална обработка, за да се премахнат и да се депонират правилно всички замърсители, и да се възстановят и рециклират всички материали. Гражданите могат да играят важна роля в гарантирането, че ОЕЕО нямат да станат проблем за околната среда; от съществено значение е да се следват някои основни правила:

- ОЕЕО не трябва да се третират като битов (домакински) отпадък;
- ОЕЕО трябва да бъдат предавани в съответните пунктове за събиране, управлявани от общината или от регистрирани компании. В много страни може да има събиране от дома на големи ОЕЕО.

В много страни, когато си купите нов уред, старият може да бъде върнат на продавача, който трябва да го вземе безплатно на база едно-към-едно, ако оборудването е от сходен вид и има същите функции като закупеното оборудване.

Съдържание

1. ОБЩИ ПРАВИЛА ЗА БЕЗОПАСНОСТ
2. КОМПЛЕКТ ЗА МАРКУЧ ЗА ИЗТОЧВАНЕ
3. КОНТЕЙНЕРИ ЗА ВОДА
4. ВРАТА, ФИЛТРИ И ТОПЛООБМЕННИК
5. ПРАКТИЧНИ СЪВЕТИ
6. ДИСТАНЦИОНЕН КОНТРОЛ (Wi-Fi)
7. КРАТКО РЪКОВОДСТВО ЗА УПОТРЕБА
8. УПРАВЛЕНИЕ И ПРОГРАМИ
9. ГАРАНЦИЯ И ОТСТРАНЯВАНЕ НА НЕИЗПРАВНОСТИ

1. ОБЩИ ПРАВИЛА ЗА БЕЗОПАСНОСТ

- Тези уреди са предназначени да бъдат използвани за домакински и подобни приложения, като например:

- кухни за персонал в магазини , офиси и друга работна среда;
- ферми ;
- от клиенти в хотели, мотели и други подобни;
- обекти тип легло и закуска.

Различното използване на този уред извън домакинското му приложение или за типични домакински функции, като професионалното му използване от експерт или обучени потребители, не се допуска, дори и в по-горните приложения. Ако уредът се използва по начин, несъвместим с употребата му за домакински нужди , това може да намали живота на уреда и да анулира гаранцията на производителя. Всяка повреда на уреда или друга повреда, или загуба произтичаща от използване, което не е в съответствие с използването на уреда за домашни цели (дори ако се намира домашна среда), не се приема от производителя, което е в пълно съответствие със закона.

- Този уред може да се използва от деца на възраст от 8 години и повече, и от хора с ограничени физически, сетивни или умствени способности, или липса на опит и познания, само ако се наблюдават

или са инструктирани относно използването на уреда по безопасен начин и да разбират безопасността от използването му. Децата не бива да си играят с уреда. Почистване и поддръжка на уреда да не се извършва от деца.

- Децата трябва да бъдат наблюдавани за да се уверите, че не играят с уреда.
- Децата на по-малко от 3 години трябва да се държат далеч от уреда, и да се наблюдават непрекъснато.



ВНИМАНИЕ

Неправилната употреба на сушилнята може да предизвика опасност от пожар.

- Тази машина е предназначена единствено за домашна употреба, т.е. за сушене на домакински текстил и дрехи.
- Уверете се, че сте разбрали добре инструкциите за монтаж и употреба преди да пристъпите към употреба на уреда.
- Не докосвайте уреда, когато сте с мокри ръце или крака.
- Не се облягайте на вратата, докато зареждате машината и не използвайте вратата, за да повдигнете или преместите машината.
- Прекратете работа с уреда, ако изглежда повреден.

- Сушилнята не трябва да се използва, ако са използвани промишлени химикали при почистване.

елементите да достигнат температура, при която да не се повредят.



ВНИМАНИЕ

Не използвайте уреда, ако филтърът за мъх не е поставен правилно или е повреден; мъхът може да се запали.



ВНИМАНИЕ

Никога не спирайте сушилната машина преди края на цикъла на сушене, освен ако всички предмети за извадени бързо и разпределени, така че топлината е разсеяна.

- На пода около машината не трябва да има мъхчетата и пухчетата.



ВНИМАНИЕ

На мястото на символа за гореща повърхност е  температурата се повишава по време на работа на сушилната и може да надвиши 60°C.



ВНИМАНИЕ

Уверете се, че по време на транспортиране, сушилната е в изправено положение, ако е необходимо можете да наклоните на едната страна, както е показано.

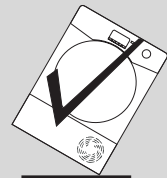
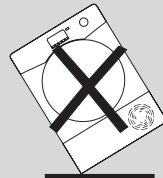

- Винаги изваждайте щепсела от контакта преди почистване на уреда.
- Барабанът в нея може да се нагорещи до висока температура. Винаги оставяйте сушилната да завърши периода на охлаждане, преди да извадите прането.
- Финалната част на програмата за сушене не включва нагряване (цикъл на охлаждане), така че

Ако уредът е на другата страна, изчакайте поне 4 часа преди да го включите, така че маслото да може да се върне обратно в компресора. Неспазването на това, може да доведе до повреда на компресора.

Монтаж

- Не монтирайте уреда в стая с ниска температура или в стая, където има опасност от замръзване. При температури на замръзване, уредът може да не работи правилно: има риск от повреда, ако водата замръзне в хидравличната верига (клапани, маркучи, помпи). За по-добро изпълнение, стайната температура трябва да бъде между 5-35°C. Моля, не забравяйте, че работата в студени условия (между +2 и +5°C) може да доведе до образуване на воден конденз и капки вода на пода.
- В случаите, когато сушилнята е върху пералнята, подходящият свързващ комплект трябва да се използва според конфигурацията на вашия уред:
 - Свързващ комплект "стандартен размер": за перални машини с минимална дълбочина 44 см;
 - Свързващ комплект "тесен размер": за перални машини с минимална дълбочина 40 см.
 - Универсален комплект с плъзгащ се рафт: за перални машини с минимална дълбочина 47 см.
- Свързващият комплект трябва да е получен от нашия сервиз за резервни части. Инструкциите за монтиране и всякакви закрепващи приспособления са предоставени заедно със свързващия комплект.
- НИКОГА не монтирайте сушилнята в близост до завеси.
- Уредът не трябва да се монтира зад заключваща се, плъзгаща или врата с панта на противоположната страна на отваряне на машината, по такъв начин, че да се възпрепятства пълното отваряне на вратата на сушилнята машина.
- За Вашата собствена безопасност, уредът трябва да се монтира правилно. Ако имате съмнения относно монтирането, обадете се на сервиза за съвет.
- Когато машината е монтирана, трябва да регулирате крачетата за нивото на уреда.

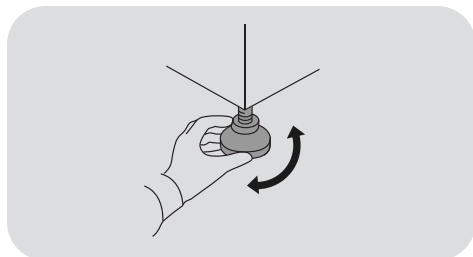

Електрическо свързване и инструкции за безопасност

- Техническите данни (напрежение на захранването и входяща мощност) са посочени върху табелката с данни на уреда.
- Уверете се, че електрическата система е заземена, съответства на всички приложими закони и че електрическият контакт е съвместим с щепсела на уреда. В противен случай се обърнете за помощ към професионалист.



ВНИМАНИЕ

Уредът не трябва да бъде захранван чрез външно превключвателно устройство, като например таймер, или да е свързан към електрическа верига, която постоянно се включва и изключва от доставчика на електроенергия.

- Не използвайте адаптери, раклонители и/или удължители.
- Щепселът трябва да е на достъпно място за изваждане след монтиране на уреда.
- Не включвайте щепсела на машината в контакта и не я включвайте, докато не приключи монтирането.

- Ако захранващият кабел е повреден, трябва да се замени от производителя, от негов сервис или друго квалифицирано лице, за да се избегнат злополуки.

Вентилация

- В стаята, където е разположена сушилнята, трябва да се предостави подходяща вентилация, за да се предотвратят газове от уреди на гориво, включително и открит огън.
- Монтиране на уреда с гръб, близо до стена или вертикална повърхност.
- Трябва да има празно пространство от поне 12 мм между машината и евентуални препятствия. Входящият и изходящият въздух трябва да е далеч от всякакви препятствия.
- Проверете дали няма килими или пътеки, които да възпрепятстват основата или някой от вентилационните отвори.
- Уверете се, че зад сушилнята не могат да падат или да се събират предмети, тъй като те могат да попречат на входния и изходния въздух.

- Въздухът не бива да се отвежда към вентилационна тръба, която се използва за отвеждане на изгорели газове от уреди на газ или други горива.
- Редовно проверявайте дали не се ограничава въздуха около сушилнята, за да избегнете натрупване на прах и мъх.
- Редовно проверявайте филтъра за мъх след употреба и почистване, ако е необходимо.

Прането

- Винаги правете справка с етикетите за грижа при пране, за подходящи насоки при сушене.
- Омекотителите за тъкани и подобните продукти следва да се използват съгласно инструкциите на производителя.
- Не сушете непрани дрехи в барабанната сушилня.
- Дрехите трябва да са минали през центрофуга или да са добре изцедени, преди да се поставят в сушилнята.
- Дрехи, от които тече вода не трябва да бъдат поставяни в сушилнята.



ВНИМАНИЕ

Материалите от пенеста гума могат, при определени обстоятелства, при нагриване, да предизвикат пожар от спонтанно запалване. Артикулите като микропореста гума (латексна пяна), шапки за душ, водоустойчив текстил, гумирани артикули и дрехи или възглавници с подложки от микропореста гума не трябва да се сушат в барабанната сушилня.



ВНИМАНИЕ

Не сушете в машината сухи матери, които са били третирани с почистваща течност за химическо чистене.

- Никога не поставяйте пердета от стъклени нишки в машината. Може да настъпи раздразнение на кожата, ако по други дрехи има следи от стъклени нишки.
- Дрехи, които са били Прането замърсени с течности като олио за готвене, ацетон, алкохол, петрол, керосин, препарати за премахване на петна, терпентин, вакси и средства за премахване на вакси следва да се перат с гореща вода с

допълнително количество препарат, преди да се сушат в сушилната машина.

- Извадете всички предмети от джобовете, например запалки и кибрит.
- Извадете запалки и кибритени клечки от джобовете и НИКОГА

не използвайте запалими течности в близост до машината.

- Максимално тегло при суше не: вижте енергийния етикет.
- За да се консултирате с продуктивият етикет се обърнете към [website](#) на производителя.



ВНИМАНИЕ

Опасност от пожар/Запалими материали.

- Уредът съдържа **R290**, екологично устойчив хладилен газ, който е запалим. Не оставяйте уреда близо до открит огън и източници на възпламеняване.
- Проверете дали няма видими щети върху уреда. Не използвайте уреда, ако е повреден.
- При възникване на проблем, моля, свържете се с вашия специализиран търговец или с нашия център за обслужване на клиенти.

ВНИМАНИЕ

Уверете се, че отворите на уреда и отворите на отделениято, където е разположен уредът (за вградени модели) са свободни от препятствия.

ВНИМАНИЕ

Не повреждайте охладителната верига.

- Всякакви ремонти или интервенции по уреда трябва да се извършват единствено от утвърден обслужващ център.
- Ако устройството не се изхвърли правилно, това може да доведе до пожари или отравяне.
- Изхвърлете устройството правилно и не повреждайте тръбите за циркулация на охладителната течност.

2. КОМПЛЕКТ ЗА МАРКУЧ ЗА ИЗТОЧВАНЕ

За да се избегне изпразването на контейнера за вода след всеки цикъл на сушене, водата може да се изхвърли директно в тръбата към канал. Съгласно разпоредбите за водите свързването към отводнителни канали за повърхностни води е забранено. Отвеждащата тръба за отпадъчни води трябва да бъде разположена до сушилнята с центрофуга.

Комплектът се състои от: 1 маркуч и 1 тапа



ВНИМАНИЕ

Изключете и извадете щепсела на сушилнята от захранването, преди да извършвате каквато и да е работа.

Маркучът трябва да бъде свързан към системата, отвеждаща водата, с максимална височина 85 см спрямо основата на сушилнята (фигура 1).

Монтиране на маркуча за източване

1. Системата за отвеждане на водата е разположена в задната част на машината от долната дясна страна (фигура 2).
2. Разкачете маркуча (A) от фитинга (B), като го издърпате нагоре (фигура 3).
3. Затворете извадената тръба с капачката (C), предоставена с комплекта (фигура 4).
4. Свържете маркуча към фитинга (B), като се уверите, че е добре закрепен (фигури 5 - 6).

След като машината е поставена на място, проверете дъното, за да се уверите, че новият маркуч не се навива, когато вкарвате сушилнята на мястото ѝ.

①

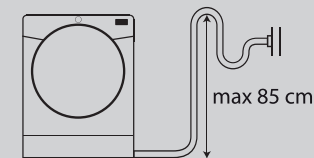

②

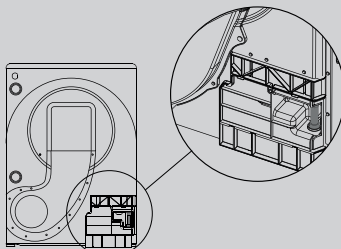

③

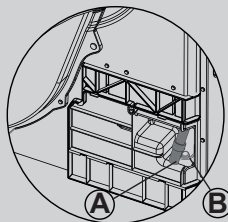

④

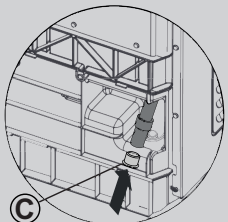

⑤

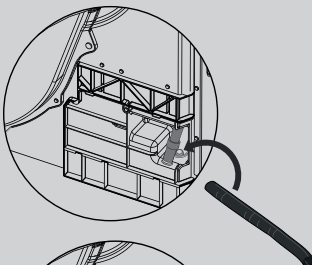

⑥

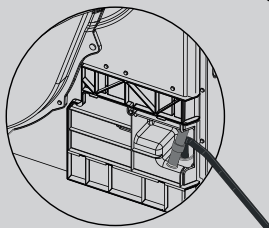

3. КОНТЕЙНЕРИ ЗА ВОДА

Водата, отделена от прането при цикъла на сушене, се събира в резервоар. Когато резервоарът е пълен, светлинният индикатор или при някои модели съобщение на дисплея, ще ви и напомнят, че ТРЯБВА да се изпразни (въпреки че ние ви съветваме да го изпразвате след всеки цикъл).

През първите няколко цикъла на нова машина ще се събере много малко вода, тъй като първо се пълни вътрешния резервоар.

За да отстраните резервоара на контейнера на вратичката на отделението *

1. Внимателно издърпайте навън контейнера за вода, като го държите за дръжката (А). Когато е пълен, контейнерът за вода тежи около 6 kg.
2. Наклонете контейнера за вода, за да излеете водата през тръбичката (В). Поставете обратно контейнера за вода, след като го изпразните, както е показано; (С) първо поставете дъното на контейнера на позиция, както е показано (1) след това внимателно избутайте горната част на позиция (2).
3. Натиснете бутона за стартиране на а цикъл, за да рестартирате цикъла.

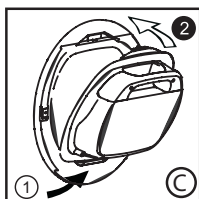
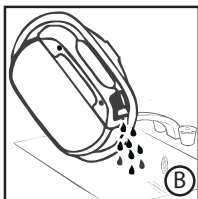
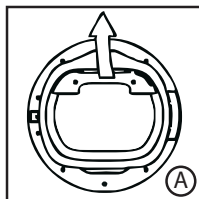

* в зависимост от модела

САМО ЗА МОДЕЛИ С КОМПЛЕКТ ЗА МАРКУЧ ЗА ИЗТОЧВАНЕ

Ако имате възможност за източване близо до сушилнята, можете да използвате комплекта за маркуч за източване, за да осигурите постоянно източване за водата, събрана в контейнера на сушилнята. Това означава, че не е необходимо да изпразвате контейнера за вода.

За да отстраните отделението за вода на долната част на контейнера *

1. Внимателно натиснете долната част на предпазната плоскост, така че да се отделят щипките от сушилнята. Сега може да се отдели горната част, като позволи пълното сваляне на предпазната плоскост (А).
2. Издърпайте здраво ръкохватката и плъзнете контейнера за вода извън отделението (В). Дръжте контейнера с двете си ръце (С). Когато е пълен, контейнерът за вода тежи около 4 kg.
3. Отворете капака от горната страна на контейнера и изпразнете водата (D).
4. Поставете обратно капака и плъзнете контейнера за вода обратно на позиция (D). **НАТИСНЕТЕ ЗДРАВО ОБРАТНО НА МЯСТО.**
5. Поставете обратно предпазната плоскост, като захванете пантите в горната част и „защипете“ долните щипки на мястото им.

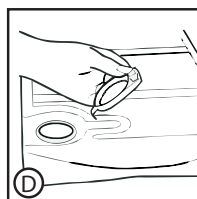
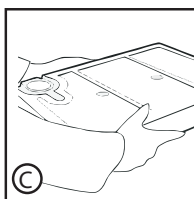
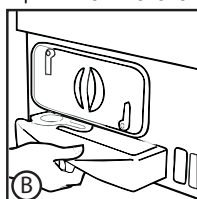
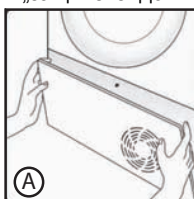

* в зависимост от модела

4. ВРАТА, ФИЛТРИ И ТОПЛООБМЕННИК

Врата

- Дръпнете дръжката, за да отворите вратата.
- За да рестартирате уреда, затворете вратата и натиснете бутона за стартиране.

ВНИМАНИЕ

Когато се използва сушилният, барабанът и вратата може да са **МНОГО ГОРЕЩИ**.

ВНИМАНИЕ

(За модели със съд за събиране на водата)

Ако отворите вратата по време на цикъл преди да е завършил цикълът на охлаждане, дръжката може да е гореща. Бъдете изключително внимателни, ако се опитвате да изпразните резервоара за вода по време на цикъл.

Филтри и топлообменник

Запушените филтри и топлообменник могат да увеличат времето за сушене и да причинят щети и скъпо струващи дейности по почистване.

От съществено значение за постигането на максимална ефективност на машината е проверката на чистотата на всички филтри преди всеки цикъл на сушене.

ВНИМАНИЕ

Не използвайте сушилния с центрофуга без филтрите.

Светлинен индикатор за почистване на филтрите за власинки и топлообменника

Светлинният индикатор свети в постоянен режим, за да сигнализира, че е необходимо да се почистят филтрите за власинки, и в премигващ режим, когато е необходимо да се почисти топлообменника.

Ако прането не изсъхва, проверете дали филтрите не са запушени.

Ако почиствате филтрите във вода, не забравяйте да ги изсушите.

ВНИМАНИЕ

Почиствайте филтрите преди всеки цикъл.

За почистване на филтрите за мЪХ

1. Извадете двата филтъра **A** и **B** в тази последователност, като ги издърпвате нагоре, както е показано на фигурата.

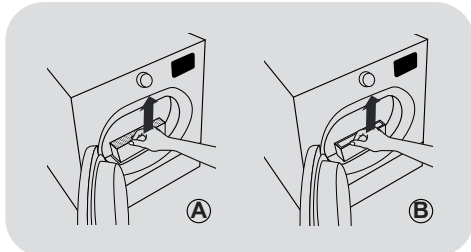

2. Отворете филтрите.

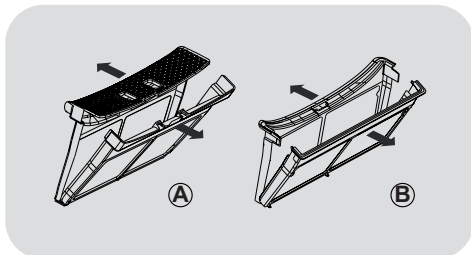

3. Внимателно отстранете власинките от двата филтъра с пръсти или с мека четка или кърпа, или ги измийте под течаща вода.

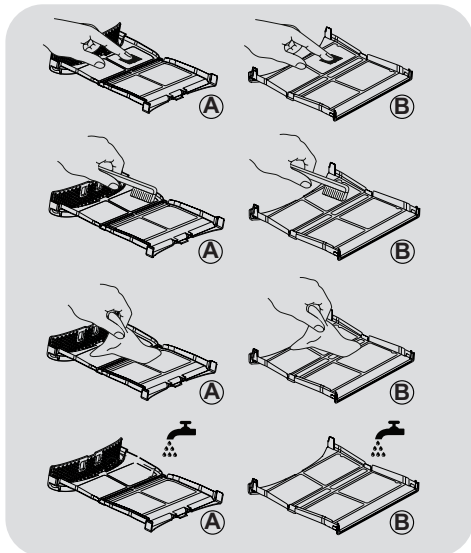

4. Върнете двата филтъра, като ги поставите отново във вратата и се уверете, че са поставени правилно на място си.

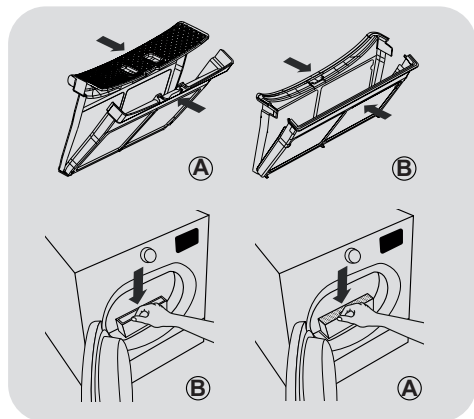

⚠ ВНИМАНИЕ

Преди да поставите отново филтрите, се уверете, че в отделението няма остатъци от власинки. В противен случай ги изчистете с прахосмукачка.

За почистване на топлообменника

ВНИМАНИЕ

Почиствайте топлообменника на всеки шест месеца или когато индикаторът на филтъра мига.

1. Свалете предпазните плоскости.

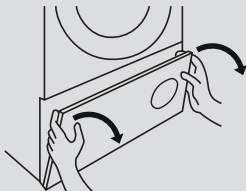

2. Завъртете дръжката обратно на часовниковата стрелка и издърпайте предния капак.

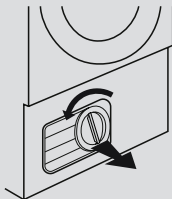

3. Внимателно почистете топлообменника с помощта на мека четка или прахосмукачка, за да премахнете праха или влакната, като внимавате да не повредите перките.

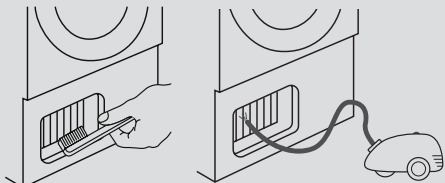

4. Поставете отново предния капак, като се уверите, че е в правилното положение. Завъртете дръжката по посока на часовниковата стрелка, за да заключите предния капак.

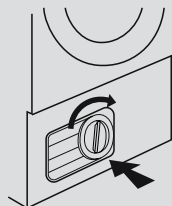

5. Поставете отново предпазните плоскости.

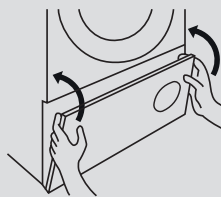

ВНИМАНИЕ

За да избегнете нараняване, не докосвайте перките с ръце. Почиствайте внимателно, за да не повредите топлообменника.

5. ПРАКТИЧНИ СЪВЕТИ

Преди да използвате сушилнята с центрофуга за първи път:

- Моля, прочетете внимателно инструкциите.
- Отстранете всички елементи, опаковани в барабана.
- Избършете вътрешността на барабана и вратата с влажна кърпа, за да отстраните праха, който може да се е натрупал при транспортирането.

Подготовка на дрехите

Уверете се, че прането, което ще сушите, е подходящо за сушене в сушилня с центрофуга според обозначението на символите на етикета с инструкции върху всеки артикул. Проверете дали всички закопчалки са затворени и дали джобовете са празни. Обърнете дрехите с вътрешната страна навън. Поставете дрехите свободно в барабана, за да сте сигурни, че няма да се заплетат.

Не сушете с центрофуга

Коприна, найлонови чорапи, деликатна бродерия, тъкани с метални декорации, облекла с PVC или кожени гарнитури.



ВНИМАНИЕ

Не сушете изделия, които са били третирани със суха почистваща течност, или гумени дрехи (опасност от пожар или експлозия).

През последните 15 минути прането винаги се суши с хладен въздух.

Пестене на енергия

В сушилнята с центрофуга се поставя само пране, което е било изцедено или центрофугирано. Колкото по-сухо е прането, толкова по-кратко е времето за сушене, което спестява електроенергия.

ВИНАГИ

- Преди всеки цикъл на сушене проверявайте дали филтърът е чист.

НИКОГА

- Не слагайте капещи мокри дрехи в сушилнята с центрофуга, това може да повреди уреда.

Сортирайте прането, както следва

- По символите на етикета с инструкции

Те могат да бъдат намерени на яката или на вътрешния шев:

- Подходящи за сушилня с центрофуга.
- Сушене с центрофуга при висока температура.
- Сушене с центрофуга само при ниска температура.
- Не сушете с центрофуга.

Ако артикулът няма етикет с инструкции, трябва да се приеме, че не е подходящ за сушилня с центрофуга.

- По количество и дебелина

Когато теглото на прането е по-голямо от капацитета на сушилнята, отделете дрехите според дебелината (напр. хавлии от тънко бельо).

- По вид тъкан

Памук/лен: Хавлии, памучни пуловери, чаршафи и покривки.

Синтетика: Блузи, ризи, униформи и т.н. от полиестер или полиамид, както и смесени тъкани от памук/синтетика.



ВНИМАНИЕ

Не претоварвайте барабана. Големите артикули, когато са мокри, превишават максимално допустимия товар на дрехите (например: спални чували, завивки).

● Не използвайте абразивни подложки и почистващи препарати.

● За да предотвратите залепване на вратата или натрупване на мъх, след всеки цикъл на сушене почиствайте вътрешната врата и уплътнението с влажна кърпа.

Почистване на сушилнята

- Почиствайте филтрите след всеки цикъл на сушене.
- При модели, оборудвани със съд за събиране на водата, той трябва да се изпразва след всеки цикъл на сушене.
- След всеки период на употреба избърсвайте вътрешността на барабана и оставяйте вратата отворена за известно време, за да може циркулацията на въздуха да го изсуши.
- Бършете външната страна на машината и вратата с мека кърпа.



ВНИМАНИЕ

Барабанът, вратата и прането могат да бъдат много горещи.



ВНИМАНИЕ

Винаги изключвайте уреда и изваждайте щепсела от електрическата мрежа, преди да почиствате уреда.



ВНИМАНИЕ

За данни, свързани с електричеството, вижте етикета на предната част на контейнера на сушилнята (при отворена врата).

6. ДИСТАНЦИОНЕН КОНТРОЛ (WI-FI)

Този уред е снабден с технология **Wi-Fi**, която позволява да бъде управляван от разстояние чрез приложение.

СДВОЯВАНЕ НА УСТРОЙСТВОТО (В ПРИЛОЖЕНИЕТО)

- Изтеглете приложението **hOn** на устройството си, като сканирате следния QR код:



или от линка:

go.haier-europe.com/download-app

Приложението е налично за планшети и телефони с операционни системи **Android** и **iOS**.

Открийте всички детайли за функциите **Wi-Fi**, като преглеждате приложението в режим **DEMO**.

Честотата на домашната **Wi-Fi** мрежа трябва да е настроена в диапазона **2,4 GHz**. Не можете да конфигурирате машината, ако домашната ви мрежа е настроена в диапазона **5 GHz**.

- В приложението създайте потребителски профил (или влезте, ако вече имате такъв) и сдвоете устройството, като следвате инструкциите на дисплея на устройството.

АКТИВИРАНЕ НА ДИСТАНЦИОНЕН КОНТРОЛ

- Проверете дали рутерът е включен и свързан с интернет.
- Заредете прането и затворете вратата.

- Завъртете програматора на позиция **ДИСТАНЦИОНЕН КОНТРОЛ (Wi-Fi)**



: органите за управление на панела за управление ще се деактивират.

- Стартирайте цикъла с помощта на приложението. Когато цикълът приключи, изключете машината като завъртите програматора на позиция **OFF (Изкл.)**.

ДЕАКТИВИРАНЕ НА ДИСТАНЦИОНЕН КОНТРОЛ

- За изход от режима на **ДИСТАНЦИОНЕН КОНТРОЛ** при изпълняван цикъл, завъртете програматора на позиция, различна от **ДИСТАНЦИОНЕН КОНТРОЛ (Wi-Fi)**, **Без да изключвате**. Панелът за управление на устройството отново ще може да се използва.

- При затворена врата, завъртете копчето на позиция **ДИСТАНЦИОНЕН КОНТРОЛ (Wi-Fi)**, като отново използвате приложението. Ако има изпълняван цикъл, той ще продължи.

Когато вратата е отворена, **ДИСТАНЦИОННИЯТ КОНТРОЛ** ще бъде деактивиран. За да го активирате отново, затворете вратата, завъртете програматора на позиция, различна от **ДИСТАНЦИОНЕН КОНТРОЛ**, и след това го изберете **отново**.

7. КРАТКО РЪКОВОДСТВО ЗА УПОТРЕБА

1. Отворете вратата и заредете барабана с пране. Уверете се, че дрехите не пречат на затварянето на вратата.
2. Внимателно затворете вратата, като я натиснете бавно докато чуete щракване.
3. Изберете желаната програма за сушене, като завъртите селектора за програми или – при някои модели – като натиснете определен бутон (проверете таблицата с програми за конкретни подробности).
4. Натиснете бутона за стартиране на програмата. Сушилнята стартира автоматично.
5. Ако вратата бъде отворена по време на програмата, за да се провери прането, е необходимо отново да се натисне бутона за стартиране на програмата, за да се рестартира сушенето след затваряне на вратата.
6. Когато наближи края на цикъла, машината влиза във фаза на охлаждане, дрехите се сушат с хладен въздух, което позволява охлаждане на прането.
7. След приключване на цикъла барабанът се върти с прекъсвания, за да се намалят гънките. Това продължава, докато се изключи машината или се отвори вратата.

За да се постигне правилно изсушаване, не отваряйте вратата по време на изпълнение на автоматичните програми.

Технически данни

Входяща мощност / ампераж на предпазителя на захранването / захранващо напрежение: вижте табелата с данни.

Максимален товар: вижте етикета за енергията.

Енергиен клас: вижте етикета за енергията.

8. УПРАВЛЕНИЕ И ПРОГРАМИ

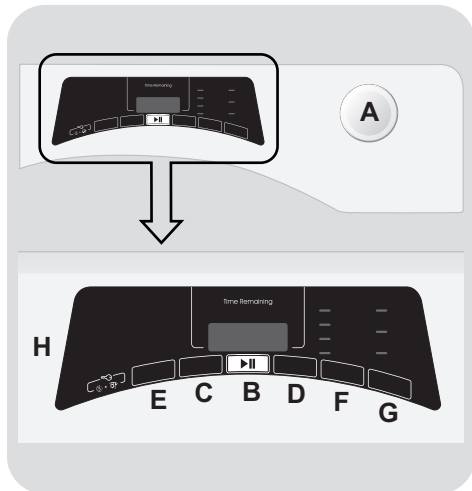

A ПРОГРАМАТОР В ПОЗИЦИЯ ИЗКЛ

B Бутон СТАРТ/ПАУЗА

C Бутон за ОТЛОЖЕН СТАРТ

D Бутон ИЗБИРАНЕ НА ВРЕМЕ НА ЦИКЪЛ

E Бутон МЕМО

F Бутон за ИЗБОР НА СУШЕНЕ

G Бутон ЛЕСНО ГЛАДЕНЕ

H ДИСПЛЕЙ

D+F ЗАКЛЮЧВАНЕ



ВНИМАНИЕ

Не докосвайте бутоните, докато включвате щепсела на машината, защото през първите секунди тя калибрира системите си: натискайки бутоните, машината няма да може да работи коректно. В този случай, извадете щепсела и повторете операцията.

ПРОГРАМАТОР В ПОЗИЦИЯ ИЗКЛ

- Чрез завъртане на програматора в двете посоки е възможно да се избира желаната програма за сушене.
- За да отмените изборите или да изключите уреда, завъртете програматора в позиция **ИЗКЛ** (не забравяйте да изключите уреда от контакта).

Първо стартиране

- Избор на език

- След свързване на машината с мрежата и включването ѝ, натиснете бутон **"C"** или **"D"**, за да видите на дисплея наличните езици. **ENGLISH** е винаги първият показан език.
- Изберете желания език, като натиснете бутон **СТАРТ/ПАУЗА**.

- Промяна на езика

Ако искате да промените настройката за език, трябва да натиснете едновременно бутоните **"C"** и **"D"** за около **5 секунди**. На дисплея се показва **ENGLISH** и ще можете да изберете нов език.

Бутон СТАРТ/ПАУЗА

Затворете люка, **ПРЕДИ** да изберете бутон **СТАРТ/ПАУЗА**.

- За да изберете желания цикъл с наличните параметри, натиснете **СТАРТ/ПАУЗА**. Когато работи програмата, на дисплея ще се показва изтеклото време.
- Освен това, ако искате да промените избраната програма, натиснете бутоните на желаните опции, променете параметрите по подразбиране и след това натиснете бутон **СТАРТ/ПАУЗА**, за да стартирате цикъла.

Могат да се избират само съвместими с програмата думи.

- След като включите уреда, изчакайте няколко секунди, за да стартира програмата.

ПРОДЪЛЖИТЕЛНОСТ НА ПРОГРАМАТА

- Когато се избере програма, дисплеят автоматично показва продължителността на цикъла, която може да варира в зависимост от избраните опции.
- След като се стартира програмата, ще бъдете постоянно информирани за времето, оставащо до края на цикъла на сушенето.
- Уредът изчислява времето до края на избраната програма въз основа на стандартно зареждане. По време на цикъла уредът коригира времето според нивото на влажност на зареденото пране.

КРАЙ НА ПРОГРАМАТА

- В края на програмата ще се покаже **"КРАЙ"** ("End" на някои модели). Сега вратата може да се отвори.
- В края на цикъла изключете уреда, като завъртите програматора на позиция **ИЗКЛ**.

Програматорът **ВИНАГИ** трябва да се поставя на позиция **ИЗКЛ** в края на цикъла за сушене, преди да изберете нов цикъл.

ПОСТАВЯНЕ НА МАШИНАТА НА ПАУЗА

- Задръжете бутона **СТАРТ/ПАУЗА** натиснат за около **2 секунди** (името на програмата и оставащото време ще мигат на дисплея, което показва, че машината е на пауза).
- Натиснете бутона **СТАРТ/ПАУЗА** отново, за да рестартирате програмата там, откъдето е била поставена на пауза.

ОТМЯНА НА ЗАДАДЕНАТА ПРОГРАМА

- За да отмените програмата, завъртете програматора на позиция **ИЗКЛ.**

*Ако има прекъсване в електрозахранването по време на работа на машината, когато то бъде възстановено, като натиснете бутона **СТАРТ/ПАУЗА**, машината ще се рестартира от начало на фазата, в която е била, когато електрозахранването е прекъснато.*

Бутон за ОТЛОЖЕН СТАРТ

- Този бутон позволява да се отложи старта на програмата с **30 минути** (1 час на някои модели) до **24 часа** през **30-минутни** интервали (1-часови на някои модели). Отлагането се показва на дисплея.
- След натискане на бутона **СТАРТ/ПАУЗА** показваното време се намалява с всяка минута.

При отваряне на люка (вратата), когато е зададен отложен старт, след като затворите люка, натиснете отново бутона за стартиране, за да се възобнови отброяването.

Бутон ИЗБИРАНЕ НА ВРЕМЕ НА ЦИКЪЛ

- Възможно е преминаване от автоматичен към програмиран цикъл, до **3 минути** след началото на цикъла.

- При продължаващо натискане времето се увеличава през интервали от по **10 минути**. След този избор, за да се нулира действието на автоматичното сушене, е необходимо сушилнята да се изключи.

- В случай на несъвместимост всички индикаторни светлини примигват бързо 3 пъти.

Бутон MEMO

Този бутон дава възможност за запаметяване на зададените опции за цикъла.

ПАМЕТ:

когато цикълът е задействан, натиснете бутона **MEMO** за **3 секунди**. Надписът **MEMO** (на някои модели всички цифри) ще мига за **2 секунди** и ще се зададат опциите, свързани с избрания цикъл.

ИЗВИКВАНЕ:

след избиране на цикъла, натиснете бутона **MEMO**, за да извикате запаметените функции (а не цикъла).

Функцията за отложен старт не може да се запамети.

Бутон за ИЗБОР НА СУШЕНЕ

- Този бутон дава възможност за задаване на желаното ниво на сушене с възможност за нагласяне до **3 минути** след започване на цикъла:



Готово за гладене: дрехите остават леко влажни, за да се улесни гладенето.



Сухо за простиране: за да бъдат дрехите готови за простиране.

 **Сухо за гардероба:** за директно съхраняване на изпраните дрехи.

 **Допълнително сушене:** за напълно сухи дрехи, идеално подхожда за пълно натоварване.

● Този уред е оборудван с функцията за **"Управление на сушенето"**. При автоматични цикли, всяко междинно ниво на сушене, преди достигане на избраното ниво, се показва чрез мигане на светлинния индикатор, съответстващ на постигнатото ниво на сушене.

В случай на несъвместимост всички индикаторни светлини примигват бързо 3 пъти.

Бутон ЛЕСНО ГЛАДЕНЕ

● По време на цикъла опцията задава алтернативни движения на барабана за намаляване на гънките и автоматично задава ниво на сушене **"Готово за гладене"** (нивото на сушене може да се промени след избиране на опциите). Освен това тази опция дава възможност за задействане на движението против гънки по време на предварителния цикъл на барабана в случай на задействане на отлагане и в края на цикъла на сушене. Задейства се на всеки 10 минути, до 6 часа след края на цикъла на сушене.

● За да спрете тези движения, поставете програматора на позиция **ИЗКЛ.** Това е полезно, когато няма възможност прането да бъде извадено веднага.

ЗАКЛЮЧВАНЕ

● Натиснете едновременно бутоните **"D"** и **"F"** за около **2 секунди**, така машината ще ви позволи да заключите бутоните. Така, можете да избегнете нежелани промени, ако по време на цикъл натиснете случайно бутон.

● Заклучването на бутони може да бъде отменено след повторно едновременно натискане на двата бутона.

● Ако люкът бъде отворен по време на задействано **ЗАКЛЮЧВАНЕ**, цикълът ще спре, но блокирането ще остане: за да рестартирате цикъла, трябва да прекратите заключването и отново да натиснете **СТАРТ/ПАУЗА**.

● **ЗАКЛЮЧВАНЕТО** може да бъде променяно по всяко време на цикъла.

Дисплей

Дисплеят показва оставащото време за сушене, отложеното време в случай на избрано стартиране със закъснение, както и друга информация за настройки.

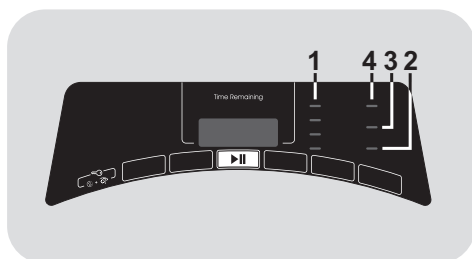

1) СВЕТИЛНИ ИНДИКАТОРИ ЗА ИЗБОР НА СУШЕНЕ

Светлинните индикатори показват степените на сухота, които могат да се избират чрез съответния бутон.

2) СВЕТИЛЕН ИНДИКАТОР ЗА КОНТЕЙНЕРА ЗА ВОДА

Светва, когато е нужно да се изпразни резервоара за воден кондензат.

3) СВЕТИЛЕН ИНДИКАТОР ЗА ПОЧИСТВАНЕ НА ФИЛТРИТЕ ЗА ВЛАСИНКИ И ТОПЛООБМЕННИКА

Светлинният индикатор свети в постоянен режим, за да сигнализира, че е необходимо да се почистят филтрите за власинки, и в премигващ режим, когато е необходимо да се почисти топлообменника.

4) СВЕТЛИНЕН ИНДИКАТОР Wi-Fi

● При модели с Wi-Fi, той показва състоянието на връзката. Може да бъде:

- **СВЕТЕЩ:** активирано управление от разстояние.
- **БАВНО МИГАЩ:** деактивирано управление от разстояние.
- **БЪРЗО МИГАЩ ЗА 3 СЕКУНДИ, КАТО СЛЕД ТОВА ИЗГАСВА:** уредът не може да се свърже с домашната Wi-Fi мрежа или все още не е свързан с приложението.
- **БАВНО МИГАЩ 3 ПЪТИ, КАТО СЛЕД ТОВА СЕ ИЗКЛЮЧВА ЗА 2 СЕКУНДИ:** настройване на Wi-Fi мрежата (по време на свързване с приложението).
- **ВКЛ. ЗА 1 СЕКУНДА, СЛЕД ТОВА ИЗКЛ. ЗА 3 СЕКУНДИ:** вратата е отворена. Управлението от разстояние не може да бъде активирано.

● За информация относно функционалностите и инструкциите за лесна конфигурация на Wi-Fi връзката, моля, вижте: go.he.services/rtd-wf-bt

Ръководство за сушене

Стандартният цикъл COTTON DRY () е най-икономичният и най-добре подхожда за сушене на нормално влажни памучни тъкани.

Максимално тегло при сушене	
Памучни	Макс. деклариран капацитет
Синтетични или деликатни тъкани	макс. 4 кг

Информация за лабораторията за изпитване

EN 61121 - Програма за използване:

- СТАНДАРТНА ПАМУК 
- ЗА ГЛАДЕНЕ ПАМУК (БЕЛЪО - Готово за гладене)
- ОБИКНОВЕН ТЕКСТИЛ (СИНТЕТИКА - Сухо за простиране)



ВНИМАНИЕ

Почиствайте филтрите преди всеки цикъл.



ВНИМАНИЕ





















Реалната продължителност на цикъла зависи от началното ниво на влажност на прането според оборотите на центрофугата, вида и количеството на натоварването, чистотата на филтрите и околната температура.



ВНИМАНИЕ

Само за сушилня с центрофуга с капацитет 10/11 кг, снабдена с комплект за маркуч за източване: свържете маркуча за източване, за да регенерирате водния конденз (съгласно указанията в съответната глава).

Таблица на програмите

ПРОГРАМА		Избираеми опции					КАПАЦИТЕТ (кг)	СУШЕНЕ ВРЕМЕ (мин.)
				Мемо 				
	ИДЕАЛНА ЕЖЕДНЕВНА 59'	✓	-	✓	-	-	3,5	59'
	ЕЖЕДНЕВНА 45'	✓	-	✓	-	-	2	45'
	ЕСО 30'	✓	-	✓	-	-	1	30'
	ОСВЕЖАВАНЕ	✓	-	✓	-	-	2,5	20'
	СПОРТНИ	✓	-	✓	✓	-	4	*
	РЕЛАКС	✓	-	✓	-	-	2,5	12'
	МАЛКО НАТОВАРВАНЕ	✓	-	✓	-	-	2	*
	WOOLMARK	✓	-	✓	-	-	1	70'
	РИЗИ	✓	-	✓	✓	✓	2,5	*
	СИНТЕТИКА	✓	✓	✓	✓	✓	4	*
	ТЪМНИ И ЦВЕТНИ ДРЕХИ	✓	-	✓	✓	✓	4	*
	ДЪНКОВИ ПАНТАЛОНИ	✓	-	✓	-	-	4	*
	БЕЛЪО	✓	✓	✓	✓	✓	Пълно	*
	ПАМУЧНИ	✓	-	✓	-	-	Пълно	*
	ДИСТАНЦИОНЕН КОНТРОЛ (Wi-Fi) Позицията, която трябва да изберете, когато искате да стартирате управлението от разстояние чрез приложението (чрез Wi-Fi).							

* Реалната продължителност на цикъла зависи от началното ниво на влажност на прането според оборотите на центрофугата, вида и количеството на натоваарването, чистотата на филтрите и околната температура.

Описание на програмите

Сушилнята има специални програми за сушене на различни видове тъкани и цветове в зависимост от нуждите (вж. таблицата с програми).

ИДЕАЛНА ЕЖЕДНЕВНА 59'

Кратка програма за средни товари, която осигурява най-добро изсъхване. Препоръчва се преди сушене да се пусне центрофуга на високи обороти.

ЕЖЕДНЕВНА 45'

Програма за кратко време за ежедневни дрехи. Препоръчва се преди сушене да се пусне центрофуга на високи обороти.

ЕСО 30'

Програма за кратко време за малки товари, която предполага максимална икономичност на време и енергия. Препоръчва се преди сушене да се пусне центрофуга на високи обороти.

ОСВЕЖАВАНЕ

Превъзходен цикъл за премахване на миризмите от гънките при гладене на тъкани от лен.

СПОРТНИ

Предназначен е за специално облекло за спорт и фитнес, което се изсушава внимателно и със специални грижи, за да се избегне мачкането и повреждането на еластичните нишки.

РЕЛАКС

Това е топъл цикъл, който само за 12 минути помага за отпускане на нагванията и гънките.

МАЛКО НАТОВАРВАНЕ

Предназначен е за постигане на равномерно изсушаване при много малко пране.

WOOLMARK

Вълнени дрехи: програмата може да се използва за изсушаване на до 1 кг пране (например 3 пуловера). Препоръчва се дрехите да се обърнат наопаки преди сушене. Времето може да зависи от размерите и дебелината на дрехите и избраното центрофугиране по време на прането. В края на цикъла, дрехите са готови за носене, но ако те са тежки, възможно е ръбовете да бъдат леко влажни: препоръчва се да бъдат изсушавани по естествен начин. Препоръчва се дрехите да се изваждат в самия край на цикъла.

Внимание: сплътстването на вълната е необратим процес; изсушавайте само дрехи със символ „ok tumble“. Тази програма не е предназначена за дрехи от акрил.



APPAREL CARE

Цикълът за сушене на вълнени изделия на тази машина е одобрен от „The Woolmark Company“ за машинно сушене на вълнени продукти, при условие, че продуктите се перат и сушат според инструкциите на етикета на облеклото и тези, посочени от производителя на тази машина M1530.

Търговската марка Woolmark е сертификатна марка в Обединеното кралство, Ирландия, Хонконг и Индия.

РИЗИ

Този специален цикъл е предвиден за сушене на ризи с минимално смачкване и образуване на гънки, което се постига чрез специални движения на барабана. Препоръчва се дрехите да се изваждат веднага след края на цикъла.

СИНТЕТИКА

За изсушаване на синтетични тъкани, които изискват внимателна и специфична обработка.

ТЪМНИ И ЦВЕТНИ ДРЕХИ

Деликатен и специален цикъл за сушене на тъмни, цветни или дрехи от синтетични материали.

ДЪНКОВИ ПАНТАЛОНИ

Предназначен за сушене на еднородни тъкани като дънкови панталони или джинси. Препоръчва се обръщане на дрехите преди изсушаването им.

БЕЛЪО

Подходящият цикъл за изсушаване на памучни, попиващи тъкани и пешкири.

ПАМУЧНИ

Програмата за памучни тъкани (Сухо за простиране) е най-ефикасната програма от гледна точка на консумацията на енергия. Подходяща е за памучни и ленени тъкани.

ДИСТАНЦИОНЕН КОНТРОЛ (Wi-Fi)

Позицията, която трябва да изберете, когато искате да стартирате/деактивирате управлението от разстояние чрез приложението (чрез Wi-Fi).

В този случай, началото на цикъла ще стане чрез командите в приложението.

Още подробности ще откриете в раздел **ДИСТАНЦИОНЕН КОНТРОЛ (Wi-Fi)**.

9. ГАРАНЦИЯ И ОТСТРАНЯВАНЕ НА НЕИЗПРАВНОСТИ

Каква може да е причината за...

Дефекти, които можете да отстраните сами

Преди да се обадите на сервиза за техническа консултация, моля, прегледайте следния списък. Ще се начислява такса, ако се установи, че устройството работи или е било монтирано ил и използвано неправилно. Ако след извършване на препоръчаните проверки проблемът продължава, моля, обадете се на сервиза – те могат да успеят да ви помогнат по телефона.

Времето до края, показано на дисплея, може да се промени по време на цикъла на сушене. Времето до края непрекъснато се проверява по време на цикъла на сушене и се регулира, за да се изчисли най-точно оставащото време. Времето, показано на дисплея, може да се увеличи или да се намали по време на цикъла и това е нормално.

Времето на сушене е прекалено дълго/ дрехите не са достатъчно сухи...

- Избрали ли сте правилното време/ програмата за сушене?
- Дрехите бяха ли прекалено мокри? Дрехите бяха ли добре изцедени или центрофугирани?
- Необходимо ли е почистване на филтрите?
- Необходимо ли е почистване на топлообменника?
- Сушилнята претоварена ли е?

Сушилнята не работи...

- Сушилнята включена ли е към работещо електрическо захранване? Проверете, като използвате друг уред като настолна лампа.

- Щепселът правилно ли е свързан към захранването?
- Има ли прекъсване в захранването?
- Изгорял ли е предпазителът?
- Вратата плътно затворена ли е?
- Сушилнята включена ли е както към захранването, така и от самата машина?
- Избрани ли са времето за сушене или програмата?
- След отваряне на вратата машината включена ли е отново?

Сушилнята е прекалено шумна...

- Изключете сушилнята и се свържете със сервиза за консултация.

Светлинният индикатор за почистване на филтрите свети...

- Необходимо ли е почистване на филтрите или топлообменника?

Индикаторът на контейнера за вода свети...

- Контейнерът за вода трябва ли да се изпразни?

Обслужване на клиенти

Ако след извършване на всички препоръчани проверки все още има проблем със сушилнята, моля, обадете се на сервиза за консултация. Те могат да успеят да ви помогнат по телефона или да уговорят удобно за вас посещение от техник, съгласно условията на гаранцията ви. Въпреки това може да се начисли такса, ако някое от следващите обстоятелства се отнася до машината ви:

- Установено е, че е в изправност.
- Не е била монтирана съобразно инструкциите за монтаж.
- Била е използвана неправилно.

Резервни части

Винаги използвайте оригинални резервни части, които може да си набавите директно от сервиза.

Сервизно обслужване

За да се гарантира непрекъснатото безопасно и ефективно функциониране на този уред, препоръчваме сервизното обслужване или ремонтите да се извършват само от оторизиран сервизен техник.

Гаранция

Продуктът е в гаранция съгласно правилата и условията, посочени в сертификата, включен към продукта. Гаранционният сертификат трябва да бъде надлежно попълнен и съхраняван, за да може в случай на нужда, да бъде представен пред оторизирания център за обслужване на клиенти.

Поставяйки **CE** и маркирайки този продукт, ние декларираме на наша отговорност, че той е в съответствие със всички Европейски изисквания за безопасност, здравни и екологични норми.

За осигуряване на безопасност при изхвърляне на стара сушилня, извадете щепсела от контакта, отрежете охранващия кабел и гун ищожете. За предотвратите затварянето на деца в машината, счупете пантите на вратата или ключа на вратата.

Производителя, не носи отговорност за каквито и да било печатни грешки в книжката съпътстваща този продукт. Също така си запазва правото да прави всякакви промени в своите продукти, които счита за полезни, без да променят основните им характеристики.

Zahvaljujemo vam što ste odabrali ovaj proizvod.

Ponosimo se što vam možemo ponuditi idealan proizvod najbolju cjelokupnu ponudu kućanskih aparata koji će vam služiti u vašoj svakodnevici.



Molimo vas, pažljivo pročitajte i pridržavajte se ovih uputa i postupajte sa strojem u skladu s njima. Priručnik daje važne smjernice za sigurno korištenje, instalaciju, održavanje i neke korisne savjete za najbolje rezultate prilikom korištenja stroja.

Držite svu dokumentaciju na sigurnom mjestu za buduće informiranje ili za eventualne buduće vlasnike.

Molimo vas da provjerite je li sljedeće isporučeno uz stroj:

- Priručnik za uporabu
- Garantni list
- Oznaka napajanja

Provjerite je li došlo do oštećenja uređaja tijekom transporta. Ako je došlo do oštećenja, nazovite službu za korisnike. Nepoštovanje gore navedenog može ugroziti sigurnost aparata. Moguće je da vam usluga bude naplaćena, ako je problem uzrokovan neispravnom uporabom ili neispravnom instalacijom uređaja. Da biste kontaktirali službu, osigurajte da vam je dostupan jedinstveni kod od 16 znakova, koji se još naziva „serijski broj“. Ovaj je kod jedinstven za vaš proizvod, otisnut je na naljepnici koju možete naći na unutarnjoj strani vrata.

Zaštita okoliša



Ovaj uređaj označen je u skladu s Europskom direktivom 2012/19/EU o otpadnoj električnoj i elektroničkoj opremi (OEEO).

OEEO sadrži zagađujuće tvari (koje mogu uzrokovati negativne posljedice za okoliš) i osnovne materijale (koji se mogu ponovno iskoristiti). Važno je OEEO podvrgnuti odgovarajućoj obradi, kako bi se pravilno uklonile i zbrinule sve zagađujuće tvari, a reciklirali svi korisni materijali. Kako bi se osiguralo da OEEO ne postane ekološki problem, pojedinci imaju važnu ulogu; nužno je pridržavati se nekoliko jednostavnih pravila:

- OEEO ne smije se tretirati kao kućanski otpad;
- OEEO mora biti zbrinut na odgovarajućim odlagalištima kojima upravlja lokalna samouprava ili ovlaštene tvrtke. U mnogim zemljama, organizirano je sakupljanje krupnog otpada.

U mnogim zemljama, kod kupnje novog uređaja, stari možete vratiti trgovcu koji ga je dužan preuzeti bez naknade, uz uvjet da je uređaj istovjetan i ima iste funkcije kao i novi.

Sadržaj

- 1. INFORMACIJE O SIGURNOSTI I PREDOSTROŽNOSTI**
- 2. KOMPLET ODVODNOG CRIJEVA**
- 3. SPREMNICI ZA VODU**
- 4. VRATA, FILTRI I IZMJENIVAČ TOPLINE**
- 5. PRAKTIČNI SAVJETI**
- 6. UPRAVLJANJE NA DALJINU (Wi-Fi)**
- 7. KRATKE UPUTE ZA UPOTREBU**
- 8. KONTROLE I PROGRAMI**
- 9. TEHNIČKA PODRŠKA I JAMSTVO**

1. INFORMACIJE O SIGURNOSTI I PREDOSTROŽNOSTI

● Uređaj je namijenjen za kućansku upotrebu i slične primjene poput:

- u kuhinjama za osoblje u prodavaonicama, uredima i ostalim radnim prostorima;
- na gospodarstvima;
- za goste hotela, motela i ostalih prostora stambenog tipa;
- u prenočištima.

Ovaj uređaj namijenjen je isključivo za kućnu upotrebu, za uobičajene kućanske poslove. Nije namijenjen za drugačije primjene, npr. u profesionalne svrhe, čak i ako ga koriste stručnjaci ili posebno obučeni korisnici. Korištenje koje nije u skladu s ovim uputama može smanjiti radni vijek uređaja ili dovesti do ukidanja jamstva proizvođača. Bilo koji kvar ili šteta na uređaju koja je proizašla zbog neprimjernog korištenja ili onoga koje nije u skladu s korištenjem u kućanstvu (čak i ako se uređaj nalazi u kućanstvu) neće biti prihvaćena od strane proizvođača u jamstvenom roku.

● Ovaj uređaj mogu koristiti djeca sa 8 ili više godina te osobe sa smanjenim psihičkim i mentalnim kapacitetom ili manjkom iskustva i znanja ako

su pod nadzorom ili su educirani koristiti uređaj na siguran način i razumiju moguće posljedice. Djeca se ne smiju igrati sa uređajem. Čišćenje i korištenje uređaje ne smiju raditi djeca bez nadzora.

- Pazite na djecu i držite ih pod stalnim nadzorom kako se ne bi igrala s uređajem.
- Djeca mlađa od 3 godine trebaju se držati podalje uređaja osim ako su pod stalnim nadzorom.



UPOZORENJE
**Nepravilna upotreba sušilice
rublja može izazvati požar.**

- Uređaj je namijenjen isključivo za uporabu u kućanstvima, tj. za sušenje kućanskih tekstila i odjeće.
- Provjerite razumijete li potpuno upute za postavljanje i upotrebu prije uporabe uređaja.
- Ne dodirujte uređaj vlažnim ili mokrim rukama ili nogama.
- Ne naslanjajte se na vrata kod punjenja rublja i ne koristite vrata za podizanje ili pomicanje uređaja.

- Ukoliko uočite kvar ili oštećenje, prekinite s upotrebom uređaja.
- Ne sušite rublje u sušilici, ukoliko su za njegovo čišćenje korištena industrijska kemijska sredstva.
- Završna faza programa sušenja odvija se bez zagrijavanja (faza hladjenja) kako bi rublje postigla odgovarajuću temperaturu bez rizika oštećenja rublja.



UPOZORENJE

Ne koristite uređaj ako filter nije pravilno postavljen ili ako je oštećen: može doći do požara.

- Vlakena i prašina ne se smiju skupljati na podu oko uređaja.



UPOZORENJE

Simbol vruće površine  označava da temperatura tijekom rada sušilice može biti viša od 60°C.

- Uvijek izvucite utikač iz utičnice prije čišćenja uređaja.
- Bubañ koji se nalazi unutra može biti veoma vruć. Uvijek pustite da završi period hlađenja sušilice prije uklanjanja rublja.



UPOZORENJE

Ne zaustavljajte rad sušilice prije završetka. Ukoliko to učinite, rublje je potrebno što prije rasprostrti kako bi se raspršila toplina.



UPOZORENJE

Tijekom transporta, uređaj mora biti u uspravnom položaju, ukoliko je nužno, možete ga nagnuti na stranu samo prema niže prikazanoj slici.

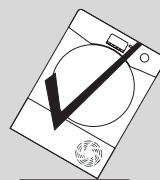
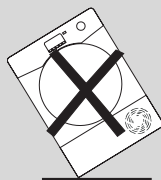

Ukoliko je uređaj bio okrenut na drugačiji način, pričekajte barem 4 sata prije uključjenja, kako bi se ulje vratilo u kompresor i stabiliziralo. U suprotnom, može doći do oštećenja kompresora.

Instalacija

- Ne postavljajte sušilicu u prostor niske temperature gdje postoji mogućnost zamrzavanja. Na temperaturi oko točke zamrzavanja, uređaj ne može pravilno raditi: postoji rizik oštećenja ukoliko dođe do zamrzavanja vode u sustavu hidraulike (ventili, cijevi, pumpe). Za bolju učinkovitost uređaja, temperatura prostora mora biti između 5-35°C. Imajte na umu da rad u hladnim uvjetima (između +2 and +5°C) može izazvati kondenzaciju vode na podu i zidovima prostorije.
- Kad se sušilica postavlja na perilicu rublja, potrebno je upotrijebiti odgovarajući spojni element u skladu s konfiguracijom vašeg uređaja:
 - Spojni element "standardne veličine": za perilicu rublja minimalne dubljine od 44 cm;
 - Spojni element "uže veličine": za perilicu rublja minimalne dubljine od 40 cm.
 - Univerzalni komplet za slaganje na hrpu s kliznom policom: za perilicu rublja minimalne dubljine od 47 cm.

Spojni je element dobavljen iz našeg servisa. Upute za postavljanje i dodatci za pričvršćivanje isporučuju se sa spojnim elementom.

- NIKAD nemojte postaviti sušilicu blizu zavjesa.
- Uređaj se ne smije postavljati iza zaključanih, kliznih ili vrata sa šarkama na suprotnoj strani od sušilice rublja, na način koji onemogućuje potpuno otvaranje vrata sušilice rublja.
- Uređaj se mora ispravno postaviti radi vaše sigurnosti. Ako imate dvojbi oko postavljanja, nazovite servis za savjet.
- Nakon postavljanja uređaja, poravnajte ga pomoću podesivih nožica.

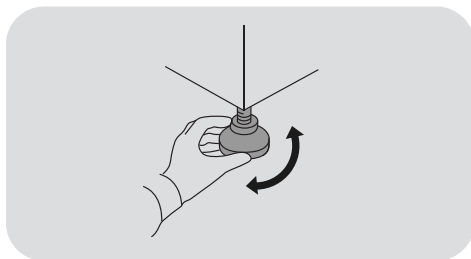

Spajanje na električni sustav i mjere predostrožnosti

- Tehnički podaci (napon i priključna snaga) navedeni su na natpisnoj pločici uređaja.

- Pripazite da je električni sustav uzemljen, u skladu s važećim zakonskim propisima te da utikač uređaja odgovara utičnici. U suprotnom, potražite pomoć ovlaštenog servisa.
- Stražnju stranu uređaja postavite uz zid ili okomitu površinu.
- Trebao bi postojati razmak od barem 12 mm između stroja i prepreka. Ulazni i izlazni zrak ne bi smjeli biti zaklonjeni preprekom.



UPOZORENJE

Uređaj se ne smije napajati iz vanjskog sklopnog uređaja, poput brojača vremena, niti se priključiti na strujni krug koji se redovito uključuje i isključuje iz opskrbnog pogona.

- Ne koristite ispravljače, višestruke utičnice i/ili produžne kablove.
- Utikač bi trebao biti dostupan radi isključivanja nakon instalacije uređaja.
- Nemojte priključiti uređaj u struju ni uključiti ga dok se ne dovrši postavljanje.
- Ako je kabel za napajanje oštećen, treba ga zamijeniti proizvođač, njegov serviser ili osobe sličnih kvalifikacija kako bi se izbjegla opasnost.
- Pazite da tepisi ili prostirke ne zaklanjaju dno uređaja ni otvore za ventilaciju.
- Pripazite da iza sušilice ne padaju i ne skupljaju se predmeti kako ne bi zapriječili prohodnost ventilacijskih otvora.
- Ispušni se zrak ne smije ispuštiti u dimnjak koji se upotrebljava za ispušne plinove uređaja na plin ili druga goriva.
- Redovito provjeravajte je li zrak koji struji oko sušilice zapriječen te izbjegavajte nakupljanje prašine i vlakana.
- Redovito provjeravajte mekani filter nakon upotrebe, te ga očistite ukoliko je potrebno.

Ventilacija

- U prostoriji gdje je smještena sušilica potrebno je osigurati odgovarajuću ventilaciju kako ne bi došlo do miješanja splinovima koji nastaju izgaranjem kod rada ostalih uređaja, uključujući otvoreni plamen.
- Upute za sušenje uvijek provjerite na etiketama rublja.
- Omekšivače i slične proizvode koristite u skladu s uputama proizvođača.
- Ne sušite prljavo/neoprano rublje u sušilici.

Rublje

- Rublje je potrebno temeljito ocijediti ili centrifugirati prije sušenja u sušilici.
- U sušilicu ne stavljajte rublje s kojeg kaplje voda.
- Izvadite sve predmete poput upaljača i šibica iz džepova.
- Izvadite upaljače i šibice iz džepova i NIKADA ne koristite zapaljive tekućine u blizini uređaja.



UPOZORENJE

Gumeni ili pjenasti materijali mogu se, pod određenim okolnostima, spontano zapaliti uslijed zagrijavanja. Predmeti poput lateks pjene, kapa za tuširanje, vodootpornih tkanina, punjenih jakni ili jastuka NE SMIJU SE sušiti u sušilici.

- Maksimalan kapacitet sušenja: vidi energetska naljepnicu.
- Dokumentaciju o proizvodu možete pronaći i na web stranici proizvođača.



UPOZORENJE

Ne sušite tkanine tretirane sredstvima za kemijsko čišćenje.

- Zavjese od staklenih vlakana NIKADA ne sušite u sušilici. Može doći do prijenosa staklenih vlakana na ostalo rublje što izaziva kožne iritacije.
- Rublje zaprljano tvarima poput ulja za kuhanje, acetona, alkohola, petroleja, kerozina, sredstava za uklanjanje mrlja, terpentina, voska i sredstava za uklanjanje vosaka potrebno je prije sušenja u sušilici oprati u toploj vodi s većom količinom deterdženta.



UPOZORENJE

Opasnost od požara/zapaljivi materijali.

- Uređaj sadržava **R290**, ekološki održivi rashladni plin koji je zapaljiv. Držite uređaj podalje od otvorenog plamena i izvora zapaljenja.
- Provjerite ima li na uređaju vidljivih oštećenja. Ne rabite uređaj ako je oštećen.
- Ako nastane bilo kakav problem, obratite se specijaliziranom prodajnom zastupniku ili jednom od naših centara za korisničku podršku.

UPOZORENJE

Pobrinite se da kraj otvora na uređaju i kraj otvora na dijelu na kojem je uređaj postavljen (za ugradbene modele) nema nikakvih prepreka.

UPOZORENJE

Ne oštećujte rashladni sklop.

- Bilo kakve popravke i intervencije na uređaju smije izvesti samo ovlaštena služba za pomoć.
- Neprimjerenim zbrinjavanjem uređaja mogli biste prouzročiti požar ili trovanje.
- Primjereno zbrinite uređaj i ne oštećujte cijevi za protok rashladnog fluida.

2. KOMPLET ODVODNOG CRIJEVA

Kako bi se izbjegla potreba pražnjenja spremnika vode nakon svakog ciklusa sušenja, voda se može isprazniti izravno u cijev za odvodnju otpadne vode. Propisima o vodi zabranjeno je priključivanje na odvod oborinskih voda. Cijev za odvodnju otpadne vode treba se nalaziti u blizini bubnjaste sušilice.

Komplet se sastoji od: jednog crijeva i jednog čepa.

UPOZORENJE

Isključite i uklonite utikač bubnjaste sušilice iz izvora električne energije prije nego što nastavite s bilo kakvim radom.

Crijevo se mora priključiti na odvodni sustav maksimalne visine od 85 cm u odnosu na bazu sušilice (slika 1).

Namještanje odvodnog crijeva

1. Sustav odvodnje vode nalazi se straga na stroju, na donjoj desnoj strani (slika 2).
2. Odspojite crijevo (A) od nastavka (B) povlačeći ga prema gore (slika 3).
3. Zatvorite izvučenu cijev poklopcem (C) isporučenim uz komplet (slika 4).
4. Priključite crijevo u nastavak (B), vodeći računa o tome da je sigurno umetnuto (slike 5 - 6).

Nakon što postavite stroj, provjerite dno kako biste se uvjerali da se novo crijevo ne savija kad gurate bubnjastu sušilicu na njezino mjesto.

①

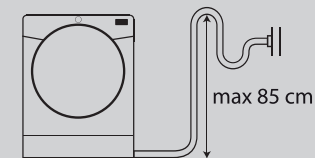

②

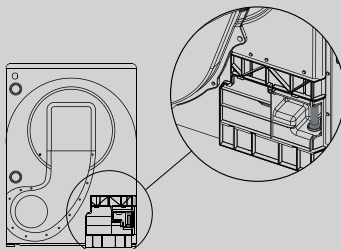

③

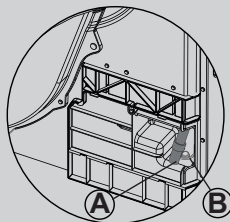

④

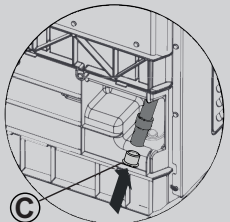

⑤

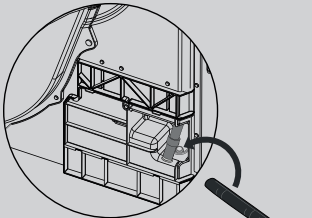

⑥

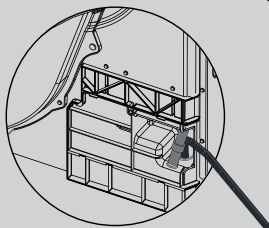

3. SPREMNICI ZA VODU

Voda koja je uklonjena iz rublja tijekom ciklusa sušenja prikupljena je u spremnik. Kada je spremnik pun, svjetlosnim pokazivačem ili na nekim modelima porukom na zaslonu, bit ćete upućeni da se MORA isprazniti (međutim, preporučujemo pražnjenje spremnika nakon svakog ciklusa sušenja).

Vrlo mala količina vode se prikuplja tijekom prvih nekoliko ciklusa novog stroja, s obzirom da se prvo puni unutarnji rezervoar.

Za uklanjanje spremnika u pretincu vrata *

1. Lagano izvucite spremnik za vodu držeći ručku (A).
Spremnik napunjen vodom teži oko 6 kg.
2. Nagnite spremnik za vodu kako biste ispustili vodu kroz otvor (B).
Nakon što se isprazni, vratite spremnik za vodu natrag kako je prikazano; (C) prvo umetnite bazu spremnika na mjesto kako je prikazano (1), zatim lagano gurnite gornji dio na mjesto (2).
3. Pritisnite gumb za pokretanje programa za ponovno pokretanje ciklusa.

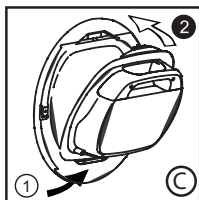
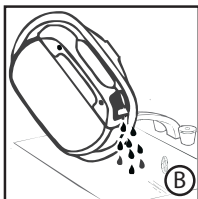
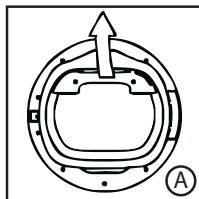

* ovisno o modelu

SAMO ZA MODELE S KOMPLETOM ODVODNOG CRIJEVA

Ako postoji mogućnost za pražnjenje u blizini sušilice, možete upotrijebiti komplet za pražnjenje kako biste omogućili trajno pražnjenje za prikupljenu vodu u spremniku sušilice. To znači da ne morate isprazniti spremnik za vodu.

Za uklanjanje donjeg pretinca za vodu spremnika *

1. Lagano povucite donji dio ploče za zaštitu od udaraca nogom tako da se odvoji od sušilice. Gornji se dio može zatim odvojiti, čime se omogućava potpuno uklanjanje ploče za zaštitu od udaraca nogom (A).
2. Čvrsto povucite za ručku i kliznite spremnik za vodu iz sušilice (B).
Pridržavajte spremnik objema rukama (C). **Spremnik napunjen vodom teži oko 4 kg.**
3. Otvorite poklopac na gornjem dijelu spremnika i ispraznite vodu (D).
4. Ponovno postavite poklopac i kliznite spremnik za vodu natrag u položaj (D).
ČVRSTO GURNITE NA MJESTO.
5. Ponovno postavite ploču za zaštitu od udaraca nogom tako da pričvrstite šarke na gornjem dijelu i „škljocnete“ donje obujmice na mjesto.

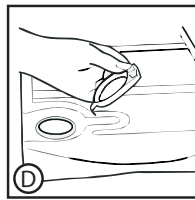
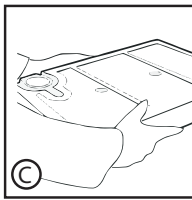
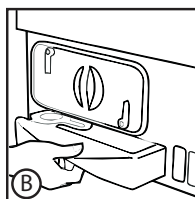
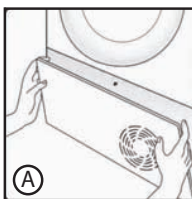

* ovisno o modelu

4. VRATA, FILTRI I IZMJENIVAČ TOPLINE

Vrata

- Povucite ručku kako biste otvorili vrata.
- Da biste ponovno pokrenuli uređaj, zatvorite vrata i pritisnite gumb za pokretanje programa.

UPOZORENJE

Dok je sušilica rublja u uporabi, bubanj i vrata mogu biti VEOMA VRUĆI.

UPOZORENJE

(Za modele s ladicom za skupljanje vode)
Ako otvorite vrata sredinom ciklusa, prije nego što završi ciklus hlađenja, ručka može biti vruća. Budite iznimno oprezni prilikom pražnjenja rezervoara vode tijekom ciklusa.

Filtri i izmjenjivač topline

Začepljeni filtri i izmjenjivač topline mogli bi produžiti vrijeme sušenja i izazvati štetu i potrebu za skupim čišćenjem.

Kako bi stroj bio maksimalno učinkovit, prije svakog ciklusa sušenja ključno je provjeriti čistoću svih filtara.

UPOZORENJE

Nemojte upotrebljavati bubnjastu sušilicu bez filtara.

Indikatorsko svjetlo za čišćenje filtara za vlakna i izmjenjivača topline

Indikatorsko svjetlo postojano svijetli kako bi signaliziralo potrebu za čišćenjem filtara za vlakna, a treperi kako bi signaliziralo potrebu za čišćenjem izmjenjivača topline.

Ako se rublje ne suši, provjerite jesu li možda začepljeni filtri.

Ako čistite filtre pod vodom, ne zaboravite ih osušiti.

UPOZORENJE

Očistite filtre prije svakog ciklusa.

Za čišćenje filtera za vlakna

1. Izvucite dva filtra **A** i **B** u redosljedu povlačeći ih prema gore, kako je prikazano na slici.

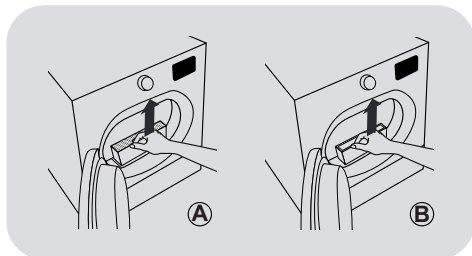

2. Otvorite filtre.

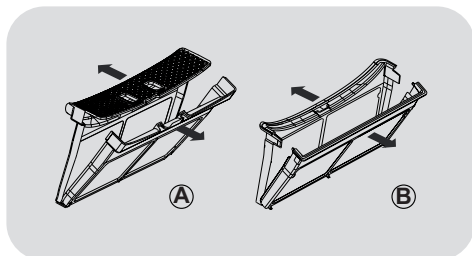

3. Nježno uklonite vlakna iz obaju filtera služeći se vršcima prstiju ili mekom četkom, krpom ili pod tekućom vodom.

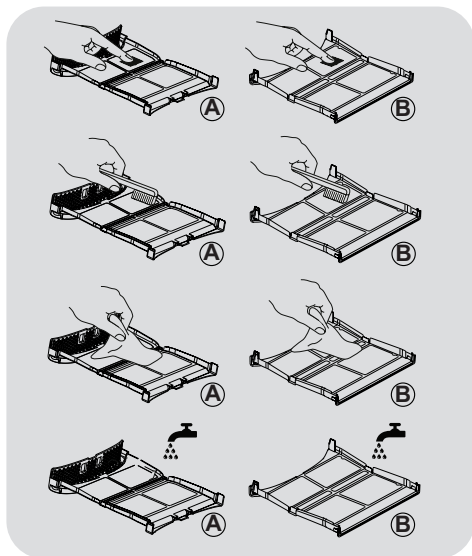

4. Zatvorite oba filtra postavljajući ih ponovno unutar vrata i pazite da su ispravno postavljeni na mjesto.

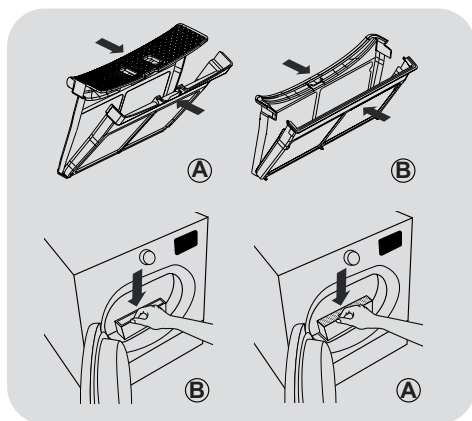

! UPOZORENJE

Prije ponovnog umetanja filtera pobrinite se da nema preostalih vlakana unutar odjeljka; ako ih ima, uklonite ih usisivačem.

Za čišćenje izmjenjivača topline

UPOZORENJE

Očistite izmjenjivač svakih šest mjeseci ili kada indikatorno svjetlo za filtre počne treperiti.

1. Uklonite donju zaštitnu ploču.

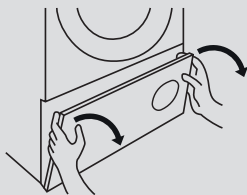

2. Okrenite ručku u smjeru obrnutom od kazaljke na satu i povucite prednji poklopac.

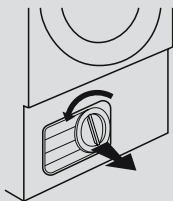

3. Nježno očistite izmjenjivač topline mekom četkom ili usisivačem kako biste uklonili prašinu ili dlačice, pazeći da pritom ne oštetite rebra.

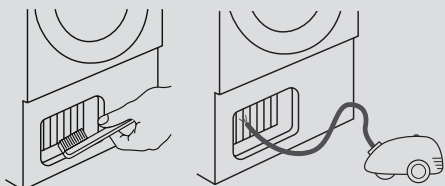

4. Ponovno namjestite prednji poklopac vodeći računa o tome da je u ispravnom položaju. Okrenite ručku u smjeru kazaljke na satu kako biste blokirali prednji poklopac.

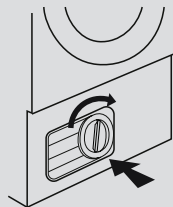

5. Ponovno namjestite donju zaštitnu ploču.

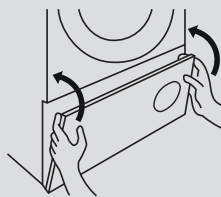

UPOZORENJE

Nemojte dirati rebra rukama kako se ne biste ozlijedili.

Pazite prilikom čišćenja kako ne biste oštetili izmjenjivač topline.

5. PRAKTIČNI SAVJETI

Prije prve uporabe sušilice za rublje:

- Temeljito pročitajte ovu knjižicu s uputama.
- klonite sve predmete spakirane unutar bubnja.
- Vlažnom krpom obrišite unutrašnjost bubnja i vrata kako biste uklonili bilo kakvu prašinu koja se možda nakupila tijekom prijevoza.

Priprema odjeće

Pripazite da je rublje koje želite osušiti prikladno za sušenje u sušilici, u skladu sa simbolima za njegu rublja na svakom odjevnom predmetu.

Pobrinite se da su svi patentni zatvarači, gumbi, čičak-trake i ostale vrste zatvarača zatvorene te da su džepovi prazni.

Okrenite odjevne predmete iznutra prema van. Postavite razdvojenu odjeću u bubanj tako da se ne zapetlja.

NE sušite u sušilici

Svilene odjevne predmete, najlonske čarape, osjetljive vezove, tkanine s metalnim ukrasima, odjeću s ukrasnim obrubima od PVC-a ili kože.



UPOZORENJE

Ne sušite odjevne predmete koje su obrađene tekućinom za kemijsko čišćenje ili gumenu odjeću (opasnost od požara ili eksplozije).

Zadnjih se 15 minuta odjeća uvijek suši na hladnom zraku.

Ušteda energije

U sušilicu uvijek stavljajte samo ono rublje koje je temeljito iscijeđeno ili osušeno centrifugalnom sušilicom. Što je rublje suše, kraće je vrijeme sušenja, čime se štedi električna energija.

UVIJEK

- provjerite je li filter čist prije svakog ciklusa sušenja.

NIKADA

- ne stavljajte mokre odjevne predmete iz kojih se cijedi u sušilicu za rublje, time se može oštetiti uređaj.

Razvrstajte odjeću kako slijedi

● Prema simbolima za njegu rublja

Oni se mogu naći na ovratniku ili unutrašnjem šavu:

- Prikladno za strojno sušenje.
- Sušenje u sušilici samo pri visokoj temperaturi.
- Sušenje u sušilici samo pri niskoj temperaturi.
- Ne sušite u sušilici.

Ako na odjevnom predmetu nema simbola za njegu rublja, mora se pretpostaviti da nije prikladno za strojno sušenje.

● Prema količini i debljini

Kada je količina odjeće veća od kapaciteta sušilice, razdvojite odjeću prema debljini (npr. ručnike od tankog donjeg rublja).

● Prema vrsti tkanine

Pamuk/lan: Ručnici, pamučna majica, posteljina i stolnjaci.

Sintetika: Bluze, košulje, radna odijela, itd. izrađena od poliesteru ili poliamida, kao i za pamučne/sintetičke mješavine.

UPOZORENJE

Nemojte preopteretiti bubanj, veliki odjevni predmeti premašuju najveću moguću prihvatljivu količinu odjeće kada su mokri (npr.: vreće za spavanje, poplune).

Čišćenje sušilice

- Očistite filtre nakon svakog ciklusa sušenja.
- U slučaju modela opremljenih ladicama za skupljanje vode, ladica se treba isprazniti nakon svakog ciklusa sušenja.
- Nakon svakog razdoblja uporabe obrišite unutrašnjost bubnja te ostavite neko vrijeme otvorena vrata kako biste omogućili da se osuši cirkulacijom zraka.
- Obrišite unutrašnjost stroja i vrata mekom krpom.

- NE upotrebljavajte abrazivne krpe ili sredstva za čišćenje.

- Kako biste spriječili lijepljenje vrata ili nakupljanje mucica, nakon svakog ciklusa sušenja vlažnom krpom očistite unutrašnja vrata i plosnatu brtvu.

UPOZORENJE

Bubanj, vrata i odjeća mogu biti veoma vrući.

UPOZORENJE

Uvijek isključite i iskopčajte utičnicu sušilice rublje iz električnog napajanja prije čišćenja uređaja.

UPOZORENJE

Za podatke vezane za električnu energiju pogledajte oznaku s ocjenom na prednjoj strani sušilice (dok su vrata otvorena).

6. UPRAVLJANJE NA DALJINU (WI-FI)

Uređaj je opremljen **Wi-Fi** tehnologijom koja omogućuje upravljanje na daljinu putem aplikacije.

UPARIVANJE UREĐAJA (NA APLIKACIJI)

- Preuzmite aplikaciju **hOn** na svoj uređaj uokvirivanjem sljedećeg kôda QR:



ili putem poveznice:

go.haier-europe.com/download-app

Aplikacija dostupna je za uređaje s Android i iOS operativnim sustavima (tablete i smartphone).

Isprobajte sve Wi-Fi funkcije korištenjem DEMO (probne) verzije aplikacije.

Frekvencija kućne mreže Wi-Fi mora se postaviti na pojas od 2,4 GHz. Ne možete konfigurirati stroj ako vaša kućna mreža nije postavljena na pojas od 5 GHz.

- Otvorite aplikaciju, napravite korisnički profil (ili se prijavite ako je već prethodno napravljen) i uparite uređaj pridržavajući se uputa na zaslonu uređaja.

AKTIVACIJA UPRAVLJANJA NA DALJINU

- Provjerite da li je ruter uključen i aktivna internet veza.
- Stavite rublje i zatvorite vrata.
- Okrenite gumb za izbor programa u položaj **UPRAVLJANJE NA DALJINU (Wi-Fi)**  : onemogućuju se kontrole na upravljačkoj ploči.

- Pokrenite ciklus aplikacijom. Kad se ciklus završi, isključite uređaj okretanjem upravljačkog sučelja gumb za izbor programa u položaj **OFF (ISKLJUČIVANJE)**.

PONIŠTAVANJE UPRAVLJANJA NA DALJINU

- Za napuštanje načina rada **UPRAVLJANJE NA DALJINU** dok je ciklus u tijeku, okrenite izbornik programa u bilo koji položaj osim **UPRAVLJANJE NA DALJINU (Wi-Fi)**, bez prebacivanja u položaj **OFF (ISKLJUČENO)**. Upravljačka će ploča na uređaju ponovno raditi.
- Kad su vrata zatvorena, okrenite odabirač u položaj **UPRAVLJANJE NA DALJINU (Wi-Fi)** kako biste ponovno aplikacijom upravljali uređajem. Ako je ciklus u tijeku, nastavlja se.

Dok su vrata otvorena, **UPRAVLJANJE NA DALJINU** onemogućeno je. Kako biste ga ponovno omogućili, zatvorite vrata, okrenite izbornik programa u bilo koji položaj osim **UPRAVLJANJE NA DALJINU** i zatim ga odaberite ponovno.

7. KRATKE UPUTE ZA UPOTREBU

1. Otvorite vrata i napunite bubanj rubljem. Pobrinite se da se odjećom ne sprječava zatvaranje vrata.
2. Lagano zatvorite vrata tako da ih polagano gurate dok ne začujete klik kojim se označava zatvaranje vrata.
3. Odaberite željeni program sušenja okretanjem ručice programa ili, na nekim modelima, pritiskom na posebni gumb (provjerite konkretne pojedinosti u tablici programa).
4. Pritisnite gumb za pokretanje programa. Automatski započinje pokretanje rada sušilice.
5. Ako otvorite vrata tijekom trajanja programa radi provjere rublja, potrebno je pritisnuti gumb za pokretanje programa kako bi se ponovo pokrenulo sušenje nakon zatvaranja vrata.
6. Kada se bliži završetak ciklus, stroj ulazi u fazu hlađenja, odjeća se prevrće na hladnom zraku, čime se omogućuje hlađenje rublja.
7. Nakon završetka ciklusa, bubanj se sporadično okreće kako bi se smanjio nastanak nabora. To se nastavlja sve dok se stroj ne isključi ili dok se ne otvore vrata.

Kako biste postigli ispravno sušenje, nemojte otvarati vrata tijekom automatskih programa.

Tehnički podaci

Ulazna snaga/ Snaga struja osigurač amp/ Napon napajanja: pogledajte natpisnu pločicu.

Maksimalno opterećenje: pogledajte energetska naljepnicu.

Energetski razred: pogledajte energetska naljepnicu.

8. KONTROLE I PROGRAMI

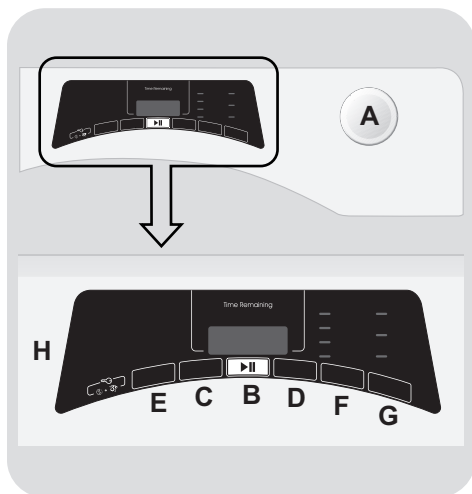

HR

A ODABIRAČ PROGRAMA s položajem ISKLJUČENO

B Gumb START/PAUZA

C Gumb ODGODA POČETKA

D Gumb ODABIR VREMENSKOG CIKLUSA

E Gumb MEMO

F Gumb ODABIR SUŠENJA

G Gumb EASY IRON - LAKŠE GLAČANJE

H ZASLON

D+F SIGURNOSNO ZAKLJUČAVANJE



UPOZORENJE

Ne dirajte gumbе prilikom umetanja utikača; uređaj podešava sustave tijekom prvih sekundi rada: pritiskom na gumbе, onemogućujete pravilan rad uređaja. U tom slučaju, uklonite utikač i ponovite postupak.

ODABIRAČ PROGRAMA S položajem ISKLJUČENO

- Okretanjem odabirača programa u oba smjera, moguće je odabrati željeni program sušenja.
- Kako biste poništili odabir ili isključili uređaj, rotirajte odabirač programa na **ISKLJUČENO** (ne zaboravite iskopčati uređaj).

Prvo pokretanje

- Postavljanje jezika

- Nakon povezivanja stroja na mrežu i uključivanja, pritisnite gumb "**C**" ili "**D**" kako biste na zaslonu vidjeli dostupne jezike. **ENGLISH** je uvijek prvi jezik koji se prikazuje.
- Odaberite željeni jezik pritiskom na gumb **START/PAUZA**.

- Promijenite jezik

Ako želite promijeniti postavku jezika, istodobno pritisnite gumbе "**C**" i "**D**" na otprilike **5 sekunda**. **ENGLISH** će se pojaviti na zaslonu, zatim možete odabrati novi jezik.

Gumb START/PAUZA

Zatvorite okno **PRIJE** pritiskanja gumba **START/PAUZA**.

- Kako biste pokrenuli odabrani ciklus s prethodno odabranim parametrima, pritisnite **START/PAUZA**. Dok program radi, na zaslonu se prikazuje vrijeme koje još treba isteći.

- Nadalje, ako želite izmijeniti odabrani program, pritisnite gumbе za željene mogućnosti, izmijenite zadane parametre te zatim pritisnite gumb **START/PAUZA** kako biste započeli ciklus.

Moguće je odabrati samo mogućnosti koje su kompatibilne s postavljenim programom.

- Nakon uključivanja uređaja, pričekajte nekoliko sekundi kako bi se program pokrenuo.

TRAJANJE PROGRAMA

- Kad se program odabere, na zaslonu se automatski pokazuje uobičajeno trajanje ciklusa koje se može razlikovati ovisno o odabranim mogućnostima.
- Nakon što se program započne izvoditi, stalno ćete moći vidjeti koliko je vremena preostalo do završetka ciklusa sušenja.
- Uređaj računa vrijeme do završetka odabranog programa na temelju standardnog punjenja, a tijekom ciklusa uređajem se ispravlja vrijeme u skladu s razinom vlažnosti punjenja.

KRAJ PROGRAMA

- "**ZAVRŠETAK**" ("**End**" na nekim modelima) pojavljuje se na zaslonu na kraju programa, sad je moguće otvoriti vrata.
- Po završetku ciklusa, isključite uređaj okretanjem odabirača programa na položaj **ISKLJUČENO**.

Odabirač programa mora se UVIJEK postaviti na položaj ISKLJUČENO na završetku ciklusa sušenja prije nego što možete odabrati novi.

ZAUSTAVLJANJE RADA STROJA

- Držite gumb **START/PAUZA** pritisnutim oko **dvije sekunde** (bljeskat će naziv programa i prikaz preostalog vremena, čime se pokazuje da je stroj zaustavljen).

- Ponovo pritisnite gumb **START/PAUZA** da biste ponovo pokrenuli program od točke na kojoj je bio pauziran.

OTKAZIVANJE POSTAVLJENOG PROGRAMA

- Za otkazivanje programa, namjestite odabirač programa na položaj **ISKLJUČENO**.

*Ako dođe do prekida napajanja dok stroj radi, kada se vrati napajanje, pritiskom na gumb **START/PAUZA** stroj ponovno započinje rad od početka faze u kojoj se nalazio kada se prekinulo napajanje.*

Gumb ODGODA POČETKA

- Ovim se gumbom omogućuje odgađanje početka programa od **30 minuta (1 sat)** na nekim modelima) do **24 sata** u intervalima od **30 minuta (1 sat)** na nekim modelima). Odabrana se odgoda prikazuje na zaslonu.
- Nakon pritiska gumba **START/PAUZA**, prikazano se vrijeme skraćuje minutu po minutu.

Ako otvorite vrata uz postavku odgode početka, nakon zatvaranja vrata ponovno pritisnite gumb za početak kako biste nastavili s odbrojavanjem.

Gumb ODABIR VREMENSKOG CIKLUSA

- Moguće je prebaciti ciklus s automatskog na programirani do **3 minute** nakon početka ciklusa.
- Progresivni tlak povećava vrijeme u intervalima od **10 minuta**. Nakon što to odaberete, potrebno je isključiti sušilicu kako bi se resetirale sve automatske postavke sušenja.
- U slučaju nekompatibilnosti, sve lampice pokazivača brzo trepere 3 puta.

Gumb MEMO

Ovaj vam gumb omogućava pohranu opcije postavljene unutar ciklusa.

MEMORIJA:

dok je ciklus u radu, pritisnite gumb **MEMO** na **3 sekunde**. Poruka **MEMO** (sve znamenke na nekim modelima) će treperiti na **dvije sekunde** i mogućnosti povezane s odabranim ciklusom će se postaviti.

PONIŠTAVANJE:

nakon odabira ciklusa, pritisnite gumb **MEMO** kako biste poništili pohranjene mogućnosti (ne ciklus).

Funkcija za odgodu pokretanja ne može se memorirati.

Gumb ODABIR SUŠENJA

- Ovim se gumbom omogućava postavljanje prilagodljive mogućnosti za odabir stupnja sušenja do **3 minuta** nakon pokretanja ciklusa:

 **Spremno za glačanje:** ostavljajući odjeću vlažnu radi olakšanog glačanja.

 **Sušenje za vješalicu:** kako bi odjeća bila spremna za vješanje.

 **Sušenje za ormar:** za odjeću koja se može odmah slagati u ormar.

 **Potpuno sušenje:** za potpuno sušenje odjeće, idealno za puni kapacitet sušilice.

- Ovaj je stroj opremljen funkcijom **Upravljanja sušenjem**. Pri automatskim ciklusima, svaka prijelazna razina sušenja prije odabrane razine označena je treperenjem lampice koja odgovara fazi sušenja.

U slučaju nekompatibilnosti, sve lampice pokazivača brzo trepere 3 puta.

Gumb EASY IRON - LAKŠE GLAČANJE

- Tijekom ciklusa, putem mogućnosti postavljaju se alternativna kretanja bubnja kako bi se smanjilo stvaranje nabora i automatski se postavlja razina sušenja na "**Spremno za glačanje**" (razina sušenja može se izmijeniti nakon odabira mogućnosti). Nadalje, ovom vam je mogućnosti omogućeno da aktivirate kretanje bubnja prije ciklusa protiv gužvanja u slučaju aktiviranja odgode i na završetku ciklusa sušenja. Aktivira se svakih 10 minuta do 6 sati nakon završetka ciklusa sušenja.
- Kako biste zaustavili kretanje, postavite odabirač programa na **ISKLJUČENO**. To je korisno ako nije moguće odmah izvaditi rublje.

SIGURNOSNO ZAKLJUČAVANJE

- Istovremeno pritisnite tipku za "**D**" i tipku za "**F**" i držite oko **2 sekunde**, čime ćete zaključati tipke. Na taj način, možete spriječiti slučajne ili neželjene promjene postavki programa na displayu.
- Sigurnosno zaključavanje možete poništiti ponovnim istovremenim pritiskom navedenih tipki.
- U slučaju otvaranja vrata s aktiviranim **SIGURNOSNIM ZAKLJUČAVANJEM**, ciklus se zaustavlja, ali zaključavanje ostaje na snazi: kako biste ponovno pokrenuli ciklus, trebate ukloniti opciju zaključavanja i ponovno pritisnuti **START/PAUZA**.
- **SIGURNOSNO ZAKLJUČAVANJE** može se mijenjati u bilo kojem trenutku ciklusa.

Zaslon

Na zaslonu se prikazuje preostalo vrijeme sušenja, odgođeno vrijeme u slučaju odgođenog početka i ostale postavke obavijesti.

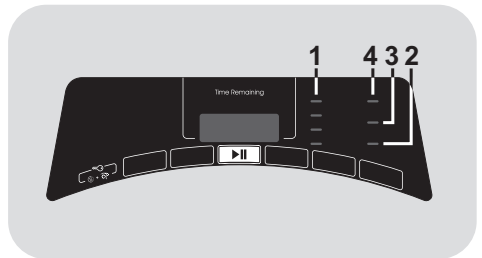

1) LAMPICE POKAZIVAČA ZA ODABIR SUŠENJA

Lampicama pokazivača prikazuje se razina suhoće koja se može odabrati odgovarajućim gumbom.

2) LAMPICA POKAZIVAČA ZA VODU SPREMNIKA

Svijetli kad je potrebno isprazniti spremnik kondenzirane vode.

3) INDIKATORSKO SVJETLO ZA ČIŠĆENJE FILTARA ZA VLAKNA I IZMJENJIVAČA TOPLINE

Indikatorsko svjetlo postojano svijetli kako bi signaliziralo potrebu za čišćenjem filtara za vlakna, a treperi kako bi signaliziralo potrebu za čišćenjem izmjenjivača topline.

4) SVJETLOSNI INDIKATOR Wi-Fi

- Kod modela s Wi-Fi funkcijom, svjetlosni pokazatelj prikazuje status veze. Može biti:
 - **UKLJUČEN**: aktivirano upravljanje na daljinu.
 - **SPORO TREPERENJE**: isključeno upravljanje na daljinu.
 - **BRZO TREPERENJE 3 SEKUNDE + ISKLJUČENJE**: stroj se ne može povezati s kućnom mrežom Wi-Fi ili se još nije povezao s aplikacijom.

- **BRZO TREPERENJE 3 SEKUNDE + ISKLJUČENJE NA 2 SEKUNDE:** ponovno postavljanje mreže Wi-Fi (tijekom povezivanja s aplikacijom).

- **UKLJUČENO NA 1 SEKUNDU, ISKLJUČENO NA 3 SEKUNDE:** vrata su otvorena. Nije moguće aktivirati upravljanje na daljinu.

● Za sve informacije o funkcijama i upute za jednostavnu aktivaciju Wi-Fi upravljanja, posjetite go.he.services/rtd-wf-bt

Uputa za sušenje

Standardni ciklus COTTON DRY (SUŠENJE PAMUKA) () energetski je najučinkovitiji i najprikladniji za sušenje normalnog mokrog pamučnog rublja.

Maksimalna težina sušenja	
Pamuk	Maksimalni prijavljeni kapacitet
Sintetika ili osjetljivo rublje	Maksimalno 4 kilograma

Informacije za laboratorijske testove

EN 61121 - Programi za uporabu:

- STANDARDNO SUŠENJE PAMUKA 
- SUŠENJE PAMUKA ZA GLAČANJE (BIJELO RUBLJE - Spremno za glačanje)
- LAGANA NJEGA (SINTETIKA - Sušenje za vješalicu)



UPOZORENJE

Očistite filtre prije svake uporabe.



UPOZORENJE





















Pravo trajanje ciklusa sušenja ovisi o početnom stupnju vlažnosti rublja uslijed brzine vrtnje, vrsti i količini rublja, čistoći filtera i temperaturi okoline.



UPOZORENJE

Samo za sušilicu rublja kapaciteta 10/11 kg s kompletom ispusnog crijeva: spojite ispusno crijevo za pražnjenje kondenzirane vode (u skladu s uputama u odgovarajućem poglavlju).

Tablica programa

PROGRAM		Odabrane opcije					KAPACITET (kg)	VRJEME SUŠENJA (min)
				Memo 				
	DNEVNI PERFECT 59'	✓	-	✓	-	-	3,5	59'
	DNEVNI 45'	✓	-	✓	-	-	2	45'
	ECO 30'	✓	-	✓	-	-	1	30'
	REFRESH – OSVJEŽAVANJE	✓	-	✓	-	-	2,5	20'
	SPORT PLUS	✓	-	✓	✓	-	4	*
	RELAX – OPUŠTANJE	✓	-	✓	-	-	2,5	12'
	MALI KAPACITET	✓	-	✓	-	-	2	*
	VUNA WOOLMARK	✓	-	✓	-	-	1	70'
	MAJICE	✓	-	✓	✓	✓	2,5	*
	SINTETIKA	✓	✓	✓	✓	✓	4	*
	TAMNO & ŠARENO	✓	-	✓	✓	✓	4	*
	TRAPER	✓	-	✓	-	-	4	*
	BIJELO	✓	✓	✓	✓	✓	Puni	*
	ECO PAMUK	✓	-	✓	-	-	Puni	*
	UPRAVLJANJE NA DALJINU (Wi-Fi) Položaj koji je potrebno odabrati za aktivaciju upravljanja na daljinu putem aplikacije (WI-FI).							

* Pravo trajanje ciklusa sušenja ovisi o početnom stupnju vlažnosti rublja uslijed brzine vrtnje, vrsti i količini rublja, čistoći filtera i temperaturi okoline.

Opis programa

Kako biste sušili različite vrste tkanina i boja, sušilica za rublje ima posebne programe kojima se udovoljava svakoj vrsti sušenja (pogledati tablicu programa).

DNEVNI PERFECT 59'

Brzi program za srednje velike količine kojim se osigurava najbolje sušenje. Preporučuje se centrifuga na najvišoj brzini prije sušenja.

DNEVNI 45'

Programiran i brz program za dnevnu odjeću. Preporučuje se centrifuga na najvišoj brzini prije sušenja.

ECO 30'

Programiran i brz program za manje količine kojim se osigurava maksimalna ušteda vremena i energije. Preporučuje se centrifuga na najvišoj brzini prije sušenja.

REFRESH - OSVJEŽAVANJE

Savršeni ciklus za uklanjanje miomirisava od ravnog nabora na platnenom rublju.

SPORT PLUS

Namijenjen odjeći za sport i rekreaciju, lagano suši s posebnom pažnjom da se izbjegne skupljanje odjeće i uništavanje elastičnih vlakana.

RELAX - OPUŠTANJE

Topao ciklus kojim se u samo 12 minuta smanjuju nabori.

MALI KAPACITET

Namijenjen postizanju ravnomjernog sušenja za iznimno male količine rublja.

VUNA WOOLMARK

Vunena odjeća: program se može upotrebljavati za sušenje do 1 kg rublja (oko 3 pulovera). Preporuča se naopako izvrnuti odjeću prije sušenja. Postavke vremena

mogu se mijenjati zbog dimenzija i debljine rublja i vrtnje koje se odaberu tijekom pranja. Na kraju ciklusa odjeću je moguće nositi, no ako je od težeg materijala, rubovi mogu još uvijek biti vlažni, stoga se preporuča sušenje na zraku. Preporuča se izvaditi odjeću na samom završetku ciklusa.

Pažnja: postupak je filcanja nepovratan: isključivo sušite odjeću s oznakom "ok tumble" (pogodno za sušilicu). Ovaj se program ne preporuča za odjeću od akrilnog vlakna.



APPAREL CARE

Ciklus sušenja vune u ovom stroju odobrilo je poduzeće „Woolmark Company” za sušenje proizvoda od vune perivih u perilici pod uvjetom da su proizvodi oprani i osušeni u skladu s uputama na etiketi i uputama proizvođača ovog stroja M1530.

U Ujedinjenom Kraljevstvu, Irskoj, Hong Kongu i Indiji zaštićeni žig Woolmark jest certificirani zaštićeni žig.

MAJICE

Ovaj je posebni program napravljen za sušenje majica uz smanjenje gužvanja i nabora zahvaljujući posebnim okretajima bubnja. Preporuča se vađenje platnenog rublja odmah nakon ciklusa sušenja.

SINTETIKA

Za sušenje sintetičkih tkanina koje zahtijevaju precizno i posebno rukovanje.

TAMNO & ŠARENO

Lagani posebni ciklus za sušenje tamne i obojane pamučne ili sintetičke odjeće.

TRAPER

Za ravnomjerno sušenje tkanina poput traper. Preporuča se da naopako izvrnete odjeću prije sušenja.

BIJELO

Pravi ciklus za sušenje pamučnog rublja, spužvi i ručnika.

ECO PAMUK

Pamučni program (sušenje za vješalicu) najučinkovitiji je program u pogledu potrošnje energije. Prigodno za pamuk i platneno rublje.

UPRAVLJANJE NA DALJINU (Wi-Fi)

Položaj koji je potrebno odabrati za aktivaciju/ponišavanje upravljanja na daljinu putem aplikacije (Wi-Fi funkcija).

U tom slučaju, odabir programa ide putem naredbi aplikacije.

Više detalja u poglavlju **UPRAVLJANJE NA DALJINU (Wi-Fi)**.

9. TEHNIČKA PODRŠKA I JAMSTVO

Što bi mogao biti uzrok...

Kvarovi koje možete popraviti sami

Prije pozivanja Korisničke službe vezano za tehničke savjete, prvo prođite sljedeći popis provjera. Provest će se naplata ako se ustanovi da stroj radi ili da je neispravno instaliran ili upotrebljavan. Ako se problem nastavi i dalje nakon što dovršite preporučene postupke provjere, nazovite Korisničku službu, oni će vam možda moći pomoći preko telefona.

Prikaz vremena do završetka mogao bi se promijeniti tijekom ciklusa. Vrijeme se do završetka stalno provjerava tijekom ciklusa sušenja te se vrijeme prilagođava kako bi se pružila najbolja procjena vremena. Prikazano vrijeme može se povećati ili smanjiti tijekom ciklusa i riječ je o normalnoj pojavi.

Vrijeme je sušenja predugo/odjeća nije dovoljno suha...

- Jeste li odabrali ispravno vrijeme/program sušenja?
- Je li odjeća bila premokra? Je li odjeća bila temeljito iscijeđena ili osušena centrifugalnom sušilicom?
- Je li potrebno očistiti filtre?
- Je li potrebno očistiti izmjenjivač topline?
- Je li sušilica preopterećena?

Sušilica ne radi...

- Je li sušilica spojena na električno napajanje? Provjerite uporabom drugog uređaja poput stolne lampe.
- Je li priključak ispravno spojen na utičnicu?
- Je li nestalo struje?
- Je li pregorio osigurač?
- Jesu li vrata potpuno zatvorena?

● Je li sušilica uključena, i na utičnici i na strani stroja?

● Je li odabrano vrijeme ili program sušenja?

● Je li stroj opet uključen nakon otvaranja vrata?

Sušilica je bučna...

● Isključite sušilicu i obratite se Korisničkoj službi za savjet.

Indikatorsko svjetlo za čišćenje filtra uključeno je...

● Je li potrebno očistiti filtre ili izmjenjivač topline?

Uključena je lampica pokazivača za spremnik za vodu...

● Je li potrebno isprazniti spremnik za vodu?

Korisnička služba

Ako i dalje postoji problem s vašom sušilicom nakon završetka svih preporučenih postupaka provjere, nazovite Korisničku službu za savjet. Oni će vam možda moći pomoći preko telefona ili zakazati odgovarajući termin kada će vas inženjer nazvati pod vašim jamstvenim uvjetima. Međutim, provest će se naplata ako se na vaš stroj odnosi išta od sljedećeg:

● Ustanovilo se da radi.

● Nije instaliran u skladu s uputama za instalaciju.

● Upotrebljava se neispravno.

Rezervni dijelovi

Uvijek upotrebljavajte originalne rezervne dijelove, dostupne izravno preko Korisničke službe.

Servis

Kako bi se osigurao nastavak sigurnog i učinkovitog rada ovog uređaja, preporučamo da servisiranje ili popravke provodi samo ovlašteni servisni inženjer.

Jamstvo

Jamstveni uvjeti priloženi su uz uređaj. Jamstveni list mora biti pravilno ispunjen te ga spremite, kako biste ga u slučaju potrebe, mogli pokazati ovlaštenom servisu.

Postavljanjem  oznake, pod punom odgovornošću, potvrđujemo da je ovaj

uređaj u skladnosti sa svim sigurnosnim, zdravstvenim i ekološkim zahtjevima europskog zakonodavstva.

Za sigurno odlaganje uređaja, isključite utikač iz utičnice, presijecite glavni kabel i uništite ga zajedno s utikačem. Uklonite šarke i odvojite vrata kako biste spriječili da se djeca zatvore unutar uređaja.

Proizvođač ne preuzima odgovornost za eventualne tiskarske pogreške u knjižici koju ste dobili s ovim proizvodom. Osim toga, proizvođač također zadržava pravo da bez prethodne najave izvodi promjene koje smatra korisnim za svoje proizvode a bez mijenjanja njihovih bitnih karakteristika.

Köszönjük, hogy jelen termék mellett döntött.

Büszkék vagyunk, hogy ideális terméket nyújthatunk Önnek, és hogy a háztartási készülékek legjobb és legteljesebb kínálatával szolgálhatunk, amelyek segítik Önt a mindennapi tevékenységekben.



Kérjük, olvassa el figyelmesen és tartsa be az alábbi utasításokat, és ezeknek megfelelően működtesse a gépet. A használati utasítás fontos útmutatást nyújt a készülék biztonságos használatához, telepítéséhez és karbantartásához, és néhány hasznos tanácsot is ad a legjobb eredmény eléréséhez. Őrizzen meg minden dokumentumot, hogy a későbbiek során is belelapozhasson vagy átadhassa az esetleges jövőbeni tulajdonosoknak.

Kérjük, ellenőrizze, hogy az alábbi tételeket leszállították-e a készülékkel együtt:

- Felhasználói kézikönyv
- Garanciajegy
- Energia-besorolási címke

Ellenőrizze, hogy a gép nem szenvedett sérülést a szállítás során. Amennyiben sérülést észlel, vegye fel a kapcsolatot az ügyfélszolgálattal. A fentiek figyelmen kívül hagyása befolyásolhatja a készülék biztonságos működését. Amennyiben a gép meghibásodása nem megfelelő használatnak vagy telepítésnek tudható be, szervizdíj felszámolására kerülhet sor.

A szervizzel való kapcsolatfelvétel előtt bizonyosodjon meg arról, hogy elérhető az egyedi, 16 számjegyű kód, amely „sorozatszámként” is ismert. A kód a termékére vonatkozó egyedi számsor, és ezt leolvashatja az ajtónyílás belső részén lévő címkéről.

Környezetvédelem



A készülék jelölése megfelel az Elektromos és Elektronikus Berendezések Hulladékairól (WEEE) szóló 2012/19/EU európai irányelvnek.

A WEEE-hulladékok (a környezetre kedvezőtlen következményekkel járó) szennyezőanyagokat és (újrafelhasználható) alapösszetevőket tartalmaznak. Fontos, hogy a WEEE-hulladékok különleges kezelésben részesüljenek az összes szennyezőanyag eltávolítása és megfelelő ártalmatlanítása, valamint az összes anyag visszanyerése és újrahasznosítása céljából. Az emberek fontos szerepet játszhatnak annak biztosításában, hogy a WEEE-hulladékok ne váljanak környezeti problémává. Nagyon fontos néhány alapvető szabály betartása:

- A WEEE-hulladékok nem kezelhetők háztartási hulladékként.
- A WEEE-hulladékokat az önkormányzat vagy arra kijelölt vállalatok által kezelt, megfelelő gyűjtőhelyeken kell leadni. Sok országban a nagyméretű WEEE-hulladékokat a lakásokból és az otthonokból gyűjtik be.

Számos országban új készülék vásárlása esetén a régit visszaadhatjuk a kiskereskedőnek, akinek egyedileg kell azt díjmentesen átvennie mindaddig, amíg a berendezés típusa és funkciója azonos a leszállított berendezés típusával és funkciójával.

Artalomjegyzék

1. ÁLTALÁNOS BIZTONSÁGI SZABÁLYOK
2. ELVEZETŐTÖMLŐ-KÉSZLET
3. VÍZTÁROLÓK
4. AJTÓ, SZŰRŐK ÉS HŐCSERÉLŐ
5. GYAKORLATI TANÁCSOK
6. TÁVIRÁNYÍTÁS (WI-FI)
7. RÖVID FELHASZNÁLÓI ÚTMUTATÓ
8. KAPCSOLÓK ÉS PROGRAMOK
9. HIBAELEHÁRÍTÁS ÉS GARANCIA

1. ÁLTALÁNOS BIZTONSÁGI SZABÁLYOK

- A készüléket háztartásokban és hasonló környezetekben történő használatra terveztük, például:
 - üzletek, irodák és más munkakörnyezetek személyzeti konyháiban;
 - tanyaházakban;
 - szállodák, motelek és más lakókörnyezetek ügyfelei által;
 - „szoba reggelivel” típusú környezetekben.A készülék háztartási környezettől vagy a tipikus háztartási feladatoktól eltérő használata, például szakemberek vagy képzett felhasználók által történő kereskedelmi használata a fent említett alkalmazások esetében sem megengedett. Ha a készüléket nem a fentiek szerint használják, akkor az csökkentheti a készülék élettartamát és érvénytelenítheti a gyártó garanciáját. A törvények által megengedett mértékben a gyártó nem fogadja el a készülék sérülését vagy kárát, amely az otthoni vagy a háztartási használattól eltérő használat miatt következik be (még akkor sem, ha a készülék otthoni vagy háztartási környezetben van).
- A készüléket csak akkor használhatják 8 éven felüli gyerekek, csökkent fizikai, érzékszervi vagy szellemi képességű, illetve tapasztalatokkal és ismeretekkel nem rendelkező személyek, ha

felügyeletben részesülnek vagy útmutatást kaptak a készülék biztonságos használatáról, és megértették a készülék használatában rejlő veszélyeket. Gyerekek nem játszhatnak a készülékkel.

A tisztítást és a karbantartást nem végezhetik felügyelet nélküli gyerekek.

- Ügyelni kell arra, hogy gyerekek ne játsszanak a készülékkel.
- Állandó felügyelet hiányában a 3 évesnél kisebb gyerekeket távol kell tartani a készüléktől.



FIGYELMEZTETÉS

A szárítógép helytelen használata tüzet okozhat.

- A gép kizárólag otthoni felhasználásra készült, vagyis háztartási textíliák és ruházatok szárítására használható.
- A készülék működtetése előtt bizonyosodjon meg arról, hogy teljes mértékben megértette a telepítési és használati utasításokat.
- Ne érintse meg a készüléket vizes vagy nedves kézzel vagy lábbal.
- Ne támaszkodjon az ajtóra a gép feltöltése közben, illetve ne használja az ajtót a gép megemeléséhez vagy mozgatásához.

- Ne folytassa a gép használatát, ha az hibásnak látszik.
- A szárítógép nem használható, ha ipari vegyszereket használtak a tisztításhoz.



FIGYELMEZTETÉS

Ne használja a készüléket, ha a pihezűró nincs a helyén vagy sérült; a pihe meggyulladhat.

- Szösz vagy pihe nem gyűlhet össze a padlón a gép körül.



FIGYELMEZTETÉS

Ott, ahol a meleg felületet jelző szimbólum  el van helyezve, a szárítógép működése közben a hőmérséklet- emelkedés meghaladhatja a 60°C-ot.

- A készülék tisztítása előtt mindig válassza le a hálózati dugaszt.
- A dob belül nagyon felforrósodhat. A ruhák eltávolítása előtt mindig hagyjon elegendő időt a szárítógépnek a teljes lehűlésre.
- A szárító ciklus befejező része hőfejlesztés nélkül zajlik le (hűtési ciklus) annak biztosítása

érdekében, hogy a ruhadarabok olyan hőmérsékleten maradjanak, amely nem károsítja őket.



FIGYELMEZTETÉS

Soha ne állítsa le a szárítógépet a szárítási ciklus vége előtt, hacsak nem veszi ki gyorsan az összes ruhadarabot, és nem teríti szét őket, hogy a hő szétszóródjon.



FIGYELMEZTETÉS

Ügyeljen arra, hogy szállítás közben a szárítógép függőleges helyzetben legyen. Szükség esetén csak az ábrán jelzett oldalra szabad megdőnteni.

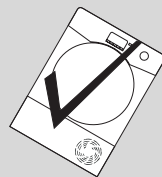
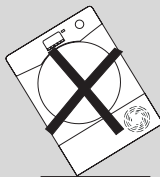

Ha a terméket a másik oldalra döntötte meg, várjon legalább 4 órát a készülék bekapcsolása előtt, hogy az olaj visszafolyhasson a kompresszorba. Ennek elmulasztása a kompresszor károsodását idézheti elő.

Telepítés

- Ne helyezze a terméket alacsony hőmérsékletű vagy fagyveszélyes helyiségbe. Előfordulhat, hogy fagypont körüli hőmérsékleten a termék nem működik megfelelően: károsodás léphet fel, ha a víz megfagy a hidraulikus hálózatban (szelepek, tömlők, szivattyúk). A termék jobb teljesítménye érdekében a környezeti szobahőmérsékletnek 5-35°C között kell lennie. Ne feledje, hogy a készülék hideg helyen (+2 és +5°C közötti hőmérsékleten) történő működtetése páralecsapódást okozhat, és vízcseppek jelenhetnek meg a padlón.
- Amennyiben a szárítógépet a mosógép fölé kívánja beszerezni, a készülék konfigurációjának megfelelő összeépítő készlet alkalmazása javasolt:
 - "Standard méretű" összeépítő készlet: minimum 44 cm-es mélységgel rendelkező mosógéphez;
 - "Slim méretű" összeépítő készlet: minimum 40 cm-es mélységgel rendelkező mosógéphez.
 - Univerzális összeépítő készlet csúszó polccal: minimum 47 cm-es mélységgel rendelkező mosógéphez.

Az összeépítő készlet beszerezhető a pótalkatrészek részlegtől. A telepítési utasítások és az esetleges rögzítőtartozékok az összeépítő készlet részét képezik.

- SOHA ne telepítse a szárítógépet függönyök közelébe.
- A készüléket nem szabad zárható ajtó, tolóajtó vagy olyan csuklópánttal ellátott ajtó mögé telepíteni, amely a szárítógép csuklópántjával ellentétes oldalon van, és így akadályozná a szárítógép ajtajának teljes nyitását.
- Saját biztonsága érdekében a készülék megfelelő telepítésre szorul. A telepítésre vonatkozó bármilyen kétely esetén tanácsok ügyében vegye fel a kapcsolatot a szervizzel.
- Miután a gép a helyére került, be kell állítani a lábakat, hogy a gép vízszintes helyzetbe kerüljön.

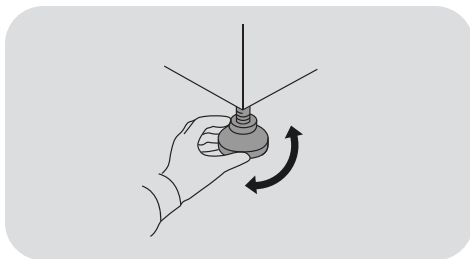

Elektromos csatlakozások és biztonsági utasítások

- A műszaki adatok (tápfeszültség és tápellátás) a termék adattábláján található.
- Ellenőrizze, hogy az elektromos rendszer földelt-e, megfelel-e az összes alkalmazandó törvénynek, és hogy a csatlakozó kompatibilis-e a készülék dugójával. Ellenkező esetben kérjen szakképzett szakmai segítséget.



FIGYELMEZTETÉS

A készüléket nem szabad külső kapcsolóeszközön, például időzítőn keresztül bekapcsolni, vagy olyan áramkörhöz csatlakoztatni, amelyet egy segédprogram rendszeresen bekapcsol és kikapcsol.

- Ne használjon adaptereket, elosztókat és/vagy hosszabbítókat.
- A csatlakozó maradjon hozzáférhető azután is, hogy Ön a készüléket helyére szerelte, állította.
- Mindaddig ne csatlakoztassa a gépet a hálózathoz, illetve ne kapcsolja be a gépet, amíg a telepítés be nem fejeződött.
- Ha a tápkábel sérült, a veszély elkerülése érdekében a gyártó szervizszemélyzetének vagy hasonlóan képzett szakembereinek kell azt cserélnie.

Szellőzés

- Megfelelő szellőzést kell biztosítani a szárítógép helyiségében, nehogy a másfajta tüzelőanyaggal működtetett készülékek által kibocsátott gázok, vagy a nyílt láng által keltett füst bekerüljön a helyiségbe a szárítógép működése közben.
- A készülék hátsó oldalának elhelyezése fal vagy függőleges felület közelében.
- Legalább 12 mm-es távolságnak kell lennie a gép és bármilyen akadály között. A légbemeneti és légkimeneti nyílást mindenféle akadálytól mentesen kell tartani.
- Győződjön meg arról, hogy szőnyegek nem jelentenek akadályt az alap vagy a szellőzőnyílások vonatkozásában.
- Vigyázzon, hogy ne essenek be vagy ne gyűljenek össze tárgyak a szárítógép mögött és alatt, mert azok eltömíthetik a levegő-bevezető és kivezető nyílásokat.
- A kimeneti levegő nem vezethető olyan kéménybe, amely gázt vagy egyéb üzemanyagokat égető berendezések füstgázainak az eltávolítására szolgál.



FIGYELMEZTETÉS

Ne szárítson a gépben vegytisztító folyadékkal kezelt textiliákat.

- Rendszeresen bizonyosodjon meg arról, hogy a légáramlást a szárítógép körül semmi nem akadályozza, kerülve a por és az anyagfoszlányok felgyűlését.
- Használat után gyakran ellenőrizze a piheszűrőt, és szükség esetén tisztítsa meg.

Tiszta ruha

- Mindig nézze meg a ruhadarabon lévő címkét, hogy az anyag alkalmas-e gépben történő szárításra.
- A lágyítószerket és a hasonló termékeket a lágyítószerhez készült utasítás szerint kell használni.
- Ne szárítson mosatlan ruhadarabokat a szárítógépben.
- A szárítógépbe történő helyezésük előtt a ruhadarabokat ki kell centrifugálni vagy alaposan ki kell csavarni.
- A víztől csöpögő ruhadarabokat nem szabad a szárítógépbe tenni.



FIGYELMEZTETÉS

A habgumi bizonyos körülmények között -meleg hatására - öngyulladással égni kezdhet. NEM SZABAD a szárítógépben habgumit (latexhabot), zuhanyozószőnyeget, vízálló textiliát, gumizott ruhákat vagy habgumival töltött párnákat szárítani.

- Üvegszálak függönyöket SOHA NEM szabad a gépbe helyezni. Bőrirritáció következhet be, ha a ruhanemű üvegszálakkal szennyeződik.

- A főzőolajjal, acetonnal, alkohollal, benzinnel, kerozinnal, folteltávolítóval, viasszal és viaszeltávolítóval szennyezett ruhadarabokat a szárítógépben történő szárítás előtt meleg vízben, nagy mennyiségű mosószerrel ki kell mosni.

- Távolítson el minden tárgyat a zsebekből, például öngyújtót és érméket.

- Öngyújtót és gyufát nem szabad a zsebekben hagyni, és SOHA ne használjon gyúlékony folyadékokat a gép közelében.

- Maximális szárítási súly: lásd az energia-besorolási címkét.

- A termék-adatlap a gyártó weboldalán tekinthető meg.



FIGYELMEZTETÉS **Tűzveszély/Gyúlékony anyagok.**

- A készülék **R290** megnevezésű, környezetbarát és fenntartható hűtőközeggázt tartalmaz, amely gyúlékony. A nyílt lángot és a szikraforrásokat tartsa a készüléktől távol.
- Bizonyosodjon meg arról, hogy a készüléken nincsenek sérülések. Sérült készüléket ne használjon.
- Bármilyen probléma felmerülése esetén vegye fel a kapcsolatot egy szakosodott kiskereskedővel vagy valamelyik ügyfélszolgálati központunkkal.

FIGYELMEZTETÉS

Bizonyosodjon meg arról, hogy a készüléken található nyílások és a készülék beépítési helyéül szolgáló rekesz nyílásai (beépített modellek esetén) mentesek az akadályoktól.

FIGYELMEZTETÉS

Kerülje a hűtőközeg körkörösítését.

- A készüléken végzett bármilyen javítás vagy beavatkozás ügyében kizárólag a hivatalos szervizképviselőt tekinthető illetékesnek.
- A készülék helytelen kiselejtezése tüzet vagy mérgezést okozhat.
- A készüléket megfelelőképpen selejtezze ki, és ne károsítsa a hűtőközeg folyadék áramlási útjaként szolgáló csöveket.

2. ELVEZETŐTÖMLŐ- KÉSZLET

A víztartály minden egyes szárítási ciklust követő ürítését kiválthatja azzal, ha a vizet közvetlenül a szennyvízhálózatba vezet. A vízügyi előírások értelmében a tömlőt tilos talajvíztelenítő csőhöz csatlakoztatni. A szennyvízcsatorna egy csatlakozójának a szárítógép közelében kell lennie.

A készlet az alábbiakat tartalmazza: 1 tömlő és 1 dugó.

! FIGYELMEZTETÉS

Kapcsolja ki a készüléket, és válassza le a szárítógép dugaszát a villanyhálózatról, mielőtt bármilyen műveletbe kezdene.

A tömlőt úgy kell a lefolyórendszerhez csatlakoztatni, hogy a lefolyórendszer csatlakozója ne legyen 85 cm-nél magasabban a szárítógép alapi részéhez képest (1. ábra).

Az elvezetőtömlő felszerelése

1. A vízelvezető rendszernek a kimenete a készülék hátánál, a jobb alsó sarokban található (2. ábra).
2. Válassza le a tömlőt (A) a szerelvényről (B) felfelé húzva azt (3. ábra).
3. Zárja le az eltávolított csövet a dugóval (C), amelyet a készletben talál (4. ábra).
4. Csatlakoztassa a tömlőt a szerelvényhez (B), és bizonyosodjon meg arról, hogy megfelelően rögzült a tömlő (5-6. ábra).

Amint a készülék a helyére került, bizonyosodjon meg arról, hogy az új tömlő nincs megtörve, miután helyére nyomta a szárítógépet.

①

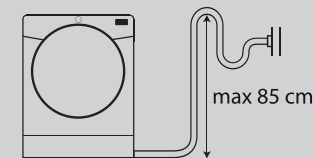

②

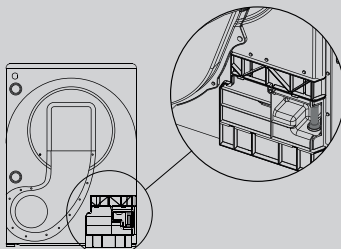

③

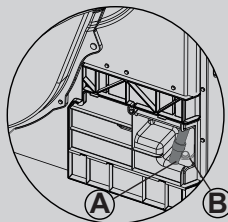

④

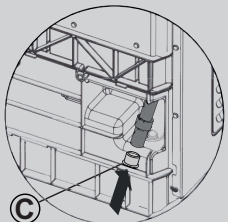

⑤

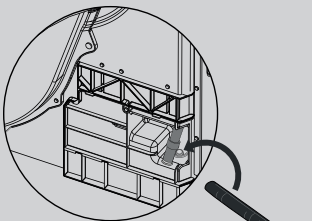

⑥

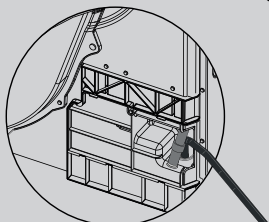

3. VÍZTÁROLÓK

A szárítási ciklus során a ruhaneműkből eltávolított víz egy tartályban gyűlik össze. Amikor a tartály megtelik, erről jelzőlámpa vagy egyes modellek esetében a kijelzőn látható üzenet tájékoztat, ekkor **KÖTELEZŐEN** ki kell ürítenie a tartályt (mindazonáltal azt javasoljuk, hogy minden egyes szárítási ciklus után ürítse a tartályt).

Mivel először egy belső tartályba kerül a víz, az első néhány szárítási ciklus során nagyon kevés víz gyűlik össze ebben a tartályban.

Az ajtófiókban lévő gyűjtőtartály eltávolítása *

1. Óvatosan húzza ki a víztartályt, miközben fogja a fogantyút **(A)**. **Tele állapotban a víztartály tömege megközelítőleg 6 kg.**
2. Döntse meg a víztartályt, így a víz távozik az edény csőrén keresztül **(B)**. Miután kiürült, helyezze vissza a víztartályt az ábrának megfelelően; **(C)** először helyezze be a tartályt adott pozícióba az ábrának megfelelően **(1)**, majd óvatosan nyomja a felső részt pozícióba **(2)**.
3. Nyomja meg a program indítása gombot a program újraindításához.

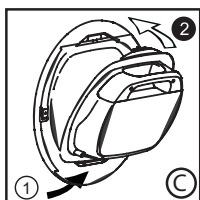
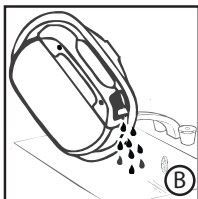
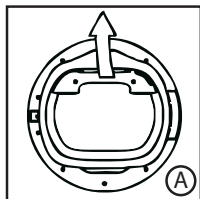

* *modelltől függően*

CSAK AZ ELVEZETŐTÖMLŐ-KÉSZLETTEL SZERELT MODELLEK ESETÉN

Ha a szárítógéphez közel található kiépített lefolyó, használhatja az elvezetőtömlő-készletet, amely nyomán állandó kapcsolatot teremthet a szárítógép víztartálya és a lefolyó között. Így nem szükséges foglalkoznia a víztartály ürítésével.

Az alsó víztartály fiók eltávolítása *

1. Óvatosan húzza meg a védőlemez alját, hogy az leváljon a szárítógépről. A felső rész leakasztható, így a védőlemez teljes mértékben eltávolítható **(A)**.
2. Határozottan húzza meg a markolatot, majd húzza ki a víztartályt a szárítógépből **(B)**. A tartályt mindkét kézzel fogja **(C)**. **Tele állapotban a víztartály tömege megközelítőleg 4 kg.**
3. Nyissa ki a tartály felső részén lévő fedelet, majd ürítse ki a vizet **(D)**.
4. Helyezze vissza a fedelet, majd csúsztassa vissza a víztartályt a pozíciójába **(D)**. **HATÁROZOTTAN NYOMJA BE A HELYÉRE.**
5. Szerelje vissza a védőlemezt a felső akasztókra helyezve, majd az alsó bilincsek „bepattintásával”.

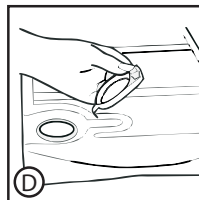
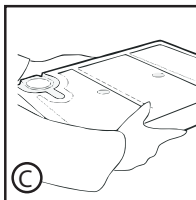
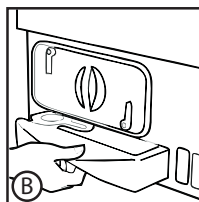
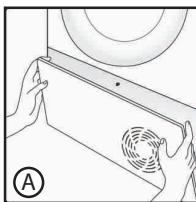

* *modelltől függően*

4. AJTÓ, SZŰRŐK ÉS HŐCSERÉLŐ

Ajtó

- Húzza meg a fogantyút az ajtó kinyitásához.
- A készülék újraindításához csukja be az ajtót, majd nyomja meg a program indítása gombot.

FIGYELMEZTETÉS

A szárítógép működése közben a dob és az ajtó **NAGYON FORRÓ** lehet.

FIGYELMEZTETÉS

(A vízgyűjtő tálcával rendelkező modellek esetében)

Ha a program működése közben nyitja ki az ajtót, mielőtt befejeződött volna a hűtési fázis, a fogantyú forró lehet. Legyen rendkívül óvatos, ha a víztartályt működés közben próbálja kiüríteni.

Szűrők és hőcserélő

Az eltömődött szűrők és hőcserélő növelhetik a száradási időt, illetve károsodást és költséges tisztítási műveleteket eredményezhetnek.

A készülék maximális hatékonyságának a biztosítása érdekében alapvető fontosságú a szűrők tisztaságának az ellenőrzése minden egyes szárítási ciklus előtt.

FIGYELMEZTETÉS

Ne használja a szárítógépet szűrők nélkül.

Anyagfoszlány szűrők és hőcserélő tisztítása jelzőfény

A jelzőfény folyamatos villogással tájékoztat az anyagfoszlány szűrők tisztításának szükségességéről, illetve villogással a hőcserélő tisztításának szükségességéről.

Ha a ruhatöltet nem szárad, ellenőrizze a szűrőket eltömődés tekintetében.

Ha a szűrőket vízzel tisztította meg, ne feledje el megszáritani a szűrőket.

FIGYELMEZTETÉS

Minden ciklus előtt tisztítsa meg a szűrőket.

HU

Az anyagfoszlány szűrők tisztítása

1. Vegye ki az **A** és **B** szűrőt egymás után felfelé húzva ezeket, az ábrán látható módon.

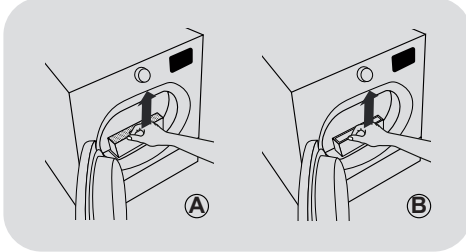

2. Nyissa ki a szűrőket.

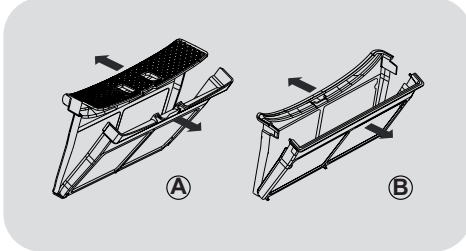

3. Óvatosan távolítsa el az anyagfoszlányokat a két szűrőből az ujjbegyei, egy puha kefe vagy egy törlőkendő segítségével, vagy tartsa csapvíz alá a szűrőket.

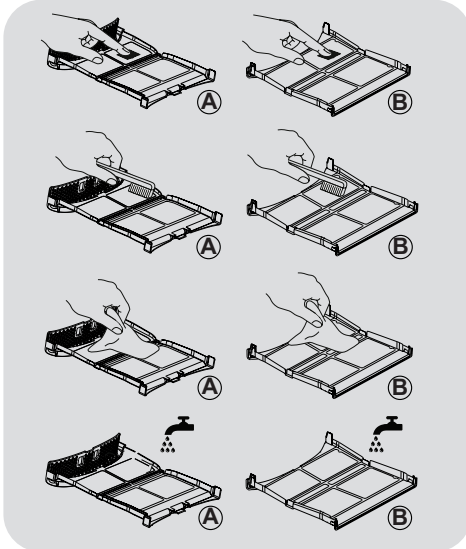

4. Csukja be mindkét szűrőt, és helyezze el az ajtó belső részén, figyelve arra, hogy megfelelően rögzüljenek a helyükre.

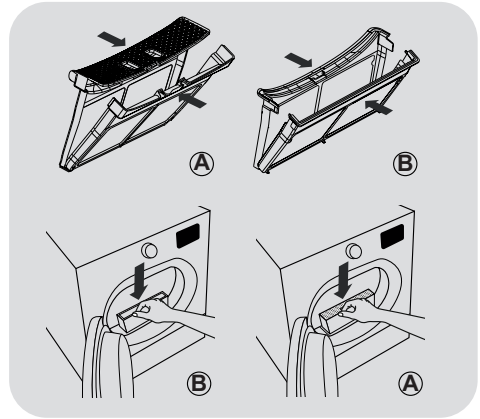

⚠ FIGYELMEZTETÉS

A szűrők behelyezése előtt bizonyosodjon meg arról, hogy a rekeszben nem maradtak anyagfoszlányok; ellenkező esetben tisztítsa meg a rekeszt porszívó segítségével.

A hőcserélő tisztítása

FIGYELMEZTETÉS

Tisztítsa meg a hőcserélőt félévente, vagy amikor a szűrő jelzőfény ennek szükségességéről tájékoztatja.

1. Távolítsa el a védőlemezt.

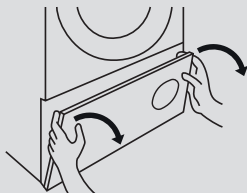

2. Fordítsa el a fogantyút az óramutató járásával ellentétes irányba, és vegye ki az elülső burkolatot.

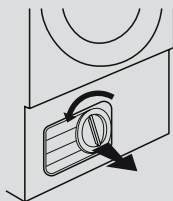

3. Óvatosan tisztítsa meg a hőcserélőt egy puha kefe vagy porszívó segítségével, így eltávolítva a port és anyagfoszlányokat, közben pedig figyeljen arra, hogy a bordák ne sérüljenek.

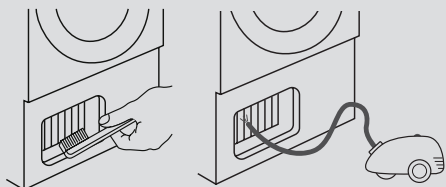

4. Szerelje vissza az elülső burkolatot a megfelelő pozícióba. Fordítsa el a fogantyút az óramutató járásával megegyező irányba az elülső burkolat rögzítéséhez.

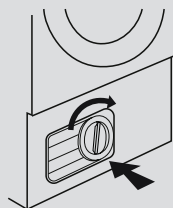

5. Szerelje vissza a védőlemezt.

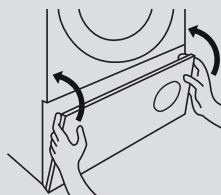

FIGYELMEZTETÉS

A sérülések elkerülése érdekében ne érjen a bordákhoz.

A tisztítást óvatosan végezze a hőcserélő sérülésének megelőzése érdekében.

5. GYAKORLATI TANÁCSOK

A szárítógép első használata előtt:

- Olvassa el alaposan ezt a felhasználási kézikönyvet.
- Távolítsa el az összes csomagolóanyagot a dob belső részéből.
- Törölje át a dob belső részét és az ajtót egy nedves törölkendővel így eltávolítva a port, amely esetlegesen lerakódott a szállítás során.

Ruhák előkészítése

Bizonyosodjon meg arról, hogy a szárítani kívánt ruhanemű szárítógépben szárítható, ez ügyben tájékozódjon az egyes cikkeken található ruhaápolási szimbólumokból. Bizonyosodjon meg arról, hogy az összes záróelem le van zárva, és hogy a zsebek üresek. Fordítsa ki a cikkeket. A ruhaneműket tegye be lazán a dobba, hogy azok ne gabalyodjanak össze.

Ne szárítsa a készülékben az alábbiakat

Selyem, nejlonharisnya, érzékeny hímzés, fémes díszítésekkel ellátott anyagok, PVC vagy bőr szegélyezéssel rendelkező ruházatok.



FIGYELMEZTETÉS

Ne szárítson a gépben olyan cikkeket, amelyek vegytisztító folyadékkal vannak átitatva, illetve gumi ruházatokat (tűz- vagy robbanásveszély).

A program utolsó 15 percében a töltetet a készülék mindig hűvös levegővel szárítja.

Energiatakarékosság

A szárítógépbe kizárólag alaposan kicsavart vagy kicentrifugázott ruhaneműt tegyen. Minél szárazabb a ruhanemű, annál rövidebb szárítási időre van szükség, így elektromos áramot takaríthat meg.

MINDIG

- Bizonyosodjon meg a szűrő tisztaságáról minden egyes szárítási ciklus előtt.

SOHA

- Ne helyezzen olyan nedves ruhaneműt a szárítógépbe, melyből csepeg a víz, mivel ez károsíthatja a készüléket.

A töltetet az alábbiak szerint válogassa szét

● Ruhaápolási szimbólumok alapján

Ezek megtalálhatók a galléron vagy a belső varratnál:



Szárítógépben szárítható.



Magas hőmérsékleten szárítható.



Csak alacsony hőmérsékleten szárítható.



Ne szárítsa szárítógépben.

Ha egy ruházati cikk nem rendelkezik ruhaápolási címkével, kötelezően feltételezze azt, hogy a ruhanemű szárítógépben nem szárítható.

● Mennyiség és vastagság alapján

Ha a töltet meghaladja a szárítógép kapacitását, válassza külön a ruhaneműket vastagság szerint (pl. törülközők a vékony fehéreneműktől).

● Anyagtípus alapján

Pamut/vászon: Törülközők, pamutpólók, pamut jersey, ágynemű és asztalterítő.

Szintetikus: Blúzok, pólók, overallok stb., amelyek poliészterből vagy poliamidból készültek, illetve vegyes szálú, pamut/szintetikus anyagból készült ruházati cikkek.

FIGYELMEZTETÉS

Ne terhelje túl a dobot, a nagy méretű cikkek nedvesen meghaladhatják a megengedett ruhatöltet tömeget (például: hálósákok, takarók).

A szárítógép tisztítása

- Minden szárítási ciklus után tisztítsa meg a szűrőket.
- Vízugyjtő tálcával szerelt modellek esetén minden szárítási ciklus után ürítse ki a tálcát.
- Adott használati időt követően törölje át a dob belső részét, és hagyja az ajtót nyitva egy ideig, hogy a szellőztetés révén kiszáradhasson.
- Törölje át a gép külső részét és az ajtót puha törölkendővel.

● NE használjon súrolópárnát vagy tisztítószeret.

● Az ajtó beragadásának és a pihék felgyűlésének megelőzése érdekében minden egyes szárítási ciklus után tisztítsa meg az ajtó belső részét és a tömitést egy nedves törölkendővel.

FIGYELMEZTETÉS

A dob, az ajtó és a töltet nagyon forró lehet.

FIGYELMEZTETÉS

Mindig kapcsolja ki és válassza le a dugót a tápellátásról, mielőtt a készülék tisztításába fogna.

FIGYELMEZTETÉS

Az elektromos jellemzők tekintetében tájékozódjon a szárítórekesz elülső részén található adattáblából (nyitott ajtó mellett látható).

6. TÁVIRÁNYÍTÁS (WI-FI)

A készülék **Wi-Fi** technológiával van kiegészítve, amely egy alkalmazáson keresztül történő távirányítást tesz lehetővé.

KÉSZÜLÉKPÁROSÍTÁS (AZ ALKALMAZÁSBAN)

- Töltse le a **hOn** mobilalkalmazást a készülékére a következő QR-kód beolvasásával:



vagy használja a következő hivatkozást:
go.haier-europe.com/download-app

A alkalmazás **Android** és **iOS** operációs rendszerű táblagépekhez és okostelefonokhoz érhető el.

Ismerje meg a **Wi-Fi** funkciók részleteit az alkalmazás **DEMO** módban történő böngészésével.

A készülék **2,4 GHz-es** otthoni **Wi-Fi**-hálózatra képes csatlakozni. A gép nem konfigurálható, ha az otthoni hálózat **5 GHz-es** sávot használ.

- Nyissa meg a mobilalkalmazást, hozzon létre felhasználói profilt (vagy jelentkezzen be, ha már rendelkezik fiókkal), és párosítsa a készüléket a készülékkijelzőn megjelenő utasítások követésével.

A TÁVIRÁNYÍTÁS BEKAPCSOLÁSA

- Ellenőrizze, hogy a router be van-e kapcsolva, és csatlakozik-e az internethez.
- Tegye be a ruhákat a gépbe és csukja be az ajtót.

- Forgassa el a programválasztót a **TÁVIRÁNYÍTÁS (Wi-Fi)** pozícióra  : vezérlőpult kezelőszerveit letiltja a rendszer.

- Indítsa el a ciklust a alkalmazással. A ciklus befejeződését követően kapcsolja ki a gépet a programválasztó **OFF (KI)**.

A TÁVIRÁNYÍTÁS KIKAPCSOLÁSA

- A **TÁVIRÁNYÍTÁS** mód elhagyásához ciklus működése alatt forgassa a programválasztót bármilyen más pozícióba, mint a **TÁVIRÁNYÍTÁS (Wi-Fi)**, **elkerülve a KI pozíciót**.

A készülék vezérlőpultja ismét használhatóvá válik.

- Zárt ajtó mellett forgassa el a gyűrűt **TÁVIRÁNYÍTÁS (Wi-Fi)** pozícióba, így ismét vezérelheti a készüléket az alkalmazással. Amennyiben egy ciklus zajlik, a készülék folytatja azt.

Kinyitott ajtó esetén a gép a **TÁVIRÁNYÍTÁS** módot letiltja. Ismételt engedélyezéséhez csukja be az ajtót, illetve forgassa a programválasztót a **TÁVIRÁNYÍTÁS** pozíciótól eltérő pozícióra, majd válassza ki ismét.

7. RÖVID FELHASZNÁLÓI ÚTMUTATÓ

1. Nyissa ki az ajtót, és tölts fel a dobot ruhaneműkkel. Bizonyosodjon meg arról, hogy a ruhaneműk nem akadályozzák meg az ajtó becsukódását.
2. Óvatosan csukja be az ajtót, amíg nem hall egy "kattanó" hangot, amely a zárást jelzi.
3. Válassza ki a kívánt szárítási programot a programtárcsa elforgatásával vagy adott modellek esetén a megfelelő gomb megnyomásával (részletek ügyében lásd a programtáblázatot).
4. Nyomja meg a program indítása gombot. A szárítógép automatikusan elindítja a programot.
5. Ha az ajtót kinyitja a ruhanemű állapotának az ellenőrzéséhez, a szárítás folytatásához az ajtó becsukását követően meg kell nyomnia a program indítása gombot.
6. Amikor a szárítási program a végéhez közeledik, a gép lehűlési fázisba kapcsol, a ruhaneműket pedig a gép hűvös levegővel szellőzteti át a töltet lehűtése érdekében.
7. A program befejeződését követően a dob szakaszos forgásba kezd a gyűrődések minimalizálása érdekében. Ez mindaddig folytatódik, amíg a gépet ki nem kapcsolja, vagy amíg az ajtót ki nem nyitja.

A megfelelő szárítási teljesítmény érdekében ne nyissa ki az ajtót az automatikus programok üzemelése során.

Műszaki adatok

Bemeneti teljesítmény / Tápellátás biztosíték áramerőssége / Tápfeszültség: lásd az adattáblát.

Maximális terhelés: lásd az energiafogyasztást jelölő címkét.

Energiaosztály: lásd az energiafogyasztást jelölő címkét.

8. KAPCSOLÓK ÉS PROGRAMOK

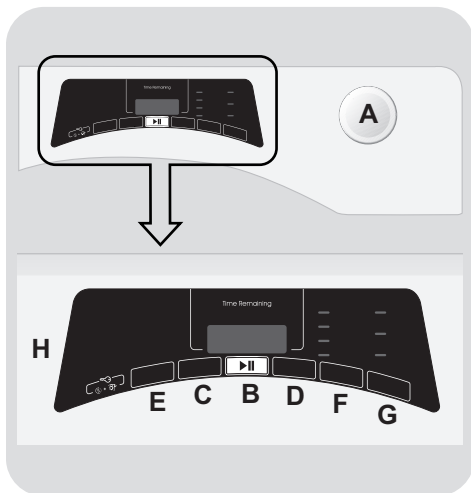

HU

A PROGRAMVÁLASZTÓ KI állásban

B START/SZÜNET gomb

C INDÍTÁS KÉSLELTETÉSE gomb

D PROGRAM IDŐ KIVÁLASZTÁSA gomb

E MEMO gomb

F SZÁRÍTÁS KIVÁLASZTÁSA gomb

G KÖNNYŰ VASALÁS gomb

H KIJELZŐ

D+F GYEREKZÁR



FIGYELMEZTETÉS

A csatlakozódugó behelyezések ne érintse meg a gombokat, mert az első másodpercekben a rendszerek beállítását végzi a gép: a gombok megérintése esetén a gép nem képes megfelelően működni. Ebben az esetben húzza ki a csatlakozódugót, és ismételje meg a műveletet.

PROGRAMVÁLASZTÓ KI ÁLLÁSBAN

- A programválasztó valamelyik irányba fordításával kiválasztható a megfelelő szárítóprogram.
- A kiválasztás visszavonásához vagy a készülék kikapcsolásához forgassa el a programválasztót **KI** állásba (ne felejtse el leválasztani a készüléket a tápforrásról).

Első bekapcsolás

- Nyelv beállítása

- A készülék hálózatra csatlakoztatását és bekapcsolását követően nyomja meg az **"C"** vagy **"D"** gombot, így megtekintheti a kijelzőn az elérhető nyelveket. Az **ENGLISH** mindig első nyelvként jelenik meg.
- A kívánt nyelv kiválasztásához nyomja meg a **START/SZÜNET** gombot.

- Nyelv módosítása

Ha módosítani kívánja a beállított nyelvet, tartsa egyszerre lenyomva az **"C"** és **"D"** gombokat megközelítőleg **5 másodpercig**. A kijelzőn megjelenik az **ENGLISH**, majd kiválaszthat egy új nyelvet.

START/SZÜNET gomb

Csukja be az ajtót, **MIELŐTT** megnyomná a **START/SZÜNET** gombot.

- A kívánt ciklus előre beállított paraméterekkel való indításához nyomja meg a **START/SZÜNET** gombot. A program üzemideje alatt a kijelzőn a hátralévő idő látható.
- Ha ezen túlmenően módosítani kívánja a kiválasztott programot, nyomja meg a kívánt opciók gombjait, módosítsa az alapértelmezett paramétereket, majd nyomja meg a **START/SZÜNET** gombot a ciklus indításához.

Csak a beállított programmal kompatibilis opciók választhatók ki.

- A készülék bekapcsolását követően várjon pár másodpercet, amíg a program beindul.

PROGRAM IDŐTARTAMA

- Egy program kiválasztásakor a kijelző automatikusan megjeleníti a ciklus időtartamát, mely a kiválasztott pozíciótól függően változhat.
- A program indítása után folyamatos információkat talál a szárítási ciklus végéig fennmaradó időről.
- A gép a ciklus alatt a standard töltet alapján kiszámítja a kiválasztott program végéig hátralévő időt, illetve a készülék a töltet nedvességtartalmának megfelelően módosítja az időtartamot.

PROGRAM VÉGE

- **"VÉGE"** ("**End**" egyes modellek esetén) jelenik meg a kijelzőn a program végén, ekkor az ajtó kinyitható.
- A ciklus végét követően kapcsolja ki a készüléket a programválasztó **KI** állásba forgatásával.

A programválasztót MINDIG állítsa KI állásba a szárítási program végén, mielőtt új programot választana ki.

A GÉP ÜZEMELÉSÉNEK SZÜNETELTETÉSE

- Tartsa lenyomva a **START/SZÜNET** gombot megközelítőleg **2 másodpercig** (a program neve és a hátralévő idő villogva jelenik meg, ezzel jelezve a gép működésének a szüneteltetését).
- Nyomja meg újból a **START/SZÜNET** gombot, a program ekkor újraindul onnan, ahol szüneteltetve lett.

BEÁLLÍTOTT PROGRAM TÖRLÉSE

- A program törléséhez forgassa a programválasztót **KI** állásba.

*Ha a gép működése közben megszakad a tápellátás, a tápellátás visszakapcsolását követően a készülék a **START/SZÜNET** gomb megnyomása után újraindul azon fázisnak az újratekéréssel, amelyben a tápellátás megszakadása jelentkezett.*

INDÍTÁS KÉSLELTETÉSE gomb

- A gomb segítségével késleltetheti a program elindítását **30 perctől (1 órától** egyes modellek esetén) kezdve akár **24 óráig 30 perces** lépésközökkel használva (**1 óra** egyes modellek esetén). A kiválasztott késleltetés a kijelzőn jelenik meg.
- A **START/SZÜNET** gomb megnyomása után a megjelenített idő percről percre csökken.

Ha kinyitja az ajtót, miközben késleltetett indítás van érvényben, a visszaszámlálás folytatásához nyomja meg újra a start gombot, miután becsukta az ajtót.

PROGRAM IDŐ KIVÁLASZTÁSA gomb

- Lehetőség van automatikus ciklusból programozott ciklusba kapcsolni maximum **3 perccel** a program indítása után.

- Az egymást követő megnyomás növeli az időt **10 perces** időközökben. Az automatikus szárítási funkció visszaállításának a kiválasztása után kapcsolja le a szárítógépet.
- Inkompatibilitás esetén valamennyi jelzőfény 3-szor gyorsan villog.

MEMO gomb

Ezzel a gombbal tárolhatja az egyes ciklusokban beállított opciókat.

TÁROLÁS:

amikor a program fut, tartsa lenyomva a **MEMO** gombot **3 másodpercig**. A **MEMO** felirat (egyes modelleken az összes számjegy) villogni fog **2 másodpercig**, és a készülék menti a kiválasztott ciklushoz kapcsolt opciókat.

LEKÉRÉS:

a program kiválasztása után nyomja meg a **MEMO** gombot a tárolt opciók (nem a program) készülékből való beolvasásához.

A késleltetett indítás funkció nem rögzíthető a memóriába.

SZÁRÍTÁS KIVÁLASZTÁSA gomb

- A gomb lehetővé teszi a használni kívánt szárítási szint módosítását maximum **3 percig** a program indítása után:

 **Vasalásra kész:** a ruhákat enyhén nedvesen hagyja, így megkönnyíti a vasalást.

 **Vállfára kész szárítás:** a ruhákat vállfakészen hagyja.

 **Ruhásszekrényre kész szárítás:** olyan ruhaneműkhöz, amelyek azonnal elrakhatók.

 **Extra szárítás:** a teljes szárításhoz, ideális teljes tölteshez.

- A gép **Szárításkezelő** funkcióval rendelkezik. Automatikus ciklusok esetén a közbenső szárítás minden szintjének az esetében a gép az elért szárítási fokozatnak megfelelően bekapcsolja az adott jelzőfény villogását, mielőtt elérte volna a kiválasztott értéket.

Inkompatibilitás esetén valamennyi jelzőfény 3-szor gyorsan villog.

KÖNNYŰ VASALÁS gomb

- A program során az opció beállít felváltva dobforgásokat, így csökkentve a gyűrődéseket, és automatikusan beállítja a **"Vasalásra kész"** szárítási szintet (a szárítási szint módosítható az opciók kiválasztását követően). Továbbá ez az opció aktiválja a dob előciklus gyűrődésgátló mozgását a késleltetés aktiválása esetén és a szárítási program végén. Minden 10 percben aktiválódik maximum 6 órával a szárítási program után.
- A mozgások leállításához forgassa a programválasztót **KI** állásba. Ez a funkció akkor hasznos, amikor a ruhák eltávolítása azonnal nem lehetséges.

GYEREKZÁR

- A **"D"** és a **"F"** gomb **2 másodpercig** tartó egyidejű lenyomásával lehetővé válik a billentyűk lezárása. Így elkerülhetők a véletlenszerű vagy nem kívánatos változtatások, ha a ciklus folyamán véletlenül lenyomunk egy gombot a kijelzőn.
- A gombok lezárása könnyen feloldható a két gomb egyszerre történő ismételt lenyomásával.
- Ha bekapcsolt **GYEREKZÁR** mellett megpróbálja kinyitni az ajtót, a program leáll, azonban a zár éles marad: a program újraindításához először ki kell kapcsolnia a zárat, majd meg kell nyomnia ismét a **START/SZÜNET** gombot.
- A **GYEREKZÁR** beállítása a program során bármikor módosítható.

Kijelző

A kijelző megjeleníti a fennmaradó szárítási időt, a késleltetett indítás kiválasztása esetén a javasolt időt, és egyéb értesítési beállításokat.

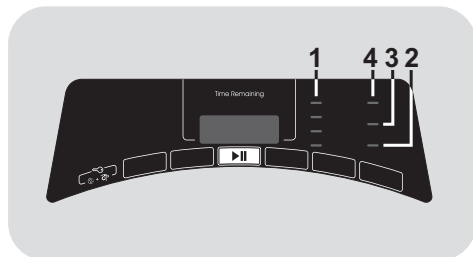

1) SZÁRÍTÁS KIVÁLASZTÁS JELZŐFÉNYEK

A jelzőfények a szárítás fokozatairól tájékoztatnak, amik a megfelelő gombbal választhatók ki.

2) VÍZTARTÁLY JELZŐFÉNY

Akkor világít, amikor ki kell üríteni a kondenzvíz tartályt.

3) ANYAGFOSZLÁNY SZŰRŐK ÉS HŐCSERÉLŐ TISZTÍTÁSA JELZŐFÉNY

A jelzőfény folyamatos világítással tájékoztat az anyagfoslány szűrők tisztításának szükségességéről, illetve villogással a hőcsereelő tisztításának szükségességéről.

4) WI-FI JELZŐLÁMPA

- A Wi-Fi funkcióval ellátott készülékeken a csatlakozás állapotát jelzi: A kijelzés a következő lehet:

- **FOLYAMATOSAN ÉG:** távirányítás bekapcsolva.

- **LASSAN VILLOG:** távirányítás kikapcsolva.

- **HÁROM MÁSODPERCIG GYORSAN VILLOG, MAJD KIALSZIK:** a gép nem tud csatlakozni az otthoni Wi-Fi hálózathoz, vagy még nem került sor az alkalmazáshoz párosításra.

- **HÁROMSZOR LASSAN VILLOG, MAJD KÉT MÁSODPERCRE KIALSZIK:** a Wi-Fi hálózat visszaállítása (a mobilalkalmazással való összekapcsolódás során).

- **EGY MÁSODPERCIG ÉG, MAJD HÁROM MÁSODPERCRE KIALSZIK:** nyitva van az ajtó. A távirányítás nem aktiválható.

● A Wi-Fi működésével és konfigurálásával kapcsolatos részletes információk a következőn címen érhetők el:
go.he.services/rtd-wf-bt

Szárítási útmutató

A standard COTTON DRY (PAMUT SZÁRÍTÁS) () a legenergiatakarékosabb és legalkalmasabb a normál nedves pamut mosáshoz.

Maximális szárítási súly	
Pamut	Maximális kapacitás
Szintetikus vagy finom anyagok	Max. 4 kg

Információ tesztlaboratóriumok részére

EN 61121 - Használt program:

- STANDARD PAMUT SZÁRÍTÁS 
- VASALÁSRA KÉSZ PAMUT SZÁRÍTÁS (FEHÉREK - Vasalásra kész)
- KÖNNYEN KEZELHETŐ TEXTIL (SZINETIKUS - Vállfára kész szárítás)



FIGYELMEZTETÉS

Minden program előtt tisztítsa meg a szűrőket.



FIGYELMEZTETÉS

A szárítási program tényleges időtartama a ruhák kezdő nedvesség szintjétől, a centrifugálás sebességétől, a ruhák típusától és mennyiségétől, a szűrők tisztaságától és a környezeti hőmérséklettől függ.























FIGYELMEZTETÉS

Csak a 10/11 kg kapacitású szárítógépekhez, amelyekhez elvezetőtömlő-készletet mellékelünk: csatlakoztassa az elvezető tömlőt a kondenzvíz elvezetéséhez (a vonatkozó fejezet utasításainak megfelelően).

HD

Programtáblázat

PROGRAM		Választható opciók					KAPACITÁS (kg)	SZÁRÍTÁS IDŐ (min)
				Memo 				
	NAPI TOKELETES 59'	✓	-	✓	-	-	3,5	59'
	NAPI 45'	✓	-	✓	-	-	2	45'
	ECO 30'	✓	-	✓	-	-	1	30'
	FRISSÍTÉS	✓	-	✓	-	-	2,5	20'
	SPORT PLUSZ	✓	-	✓	✓	-	4	*
	FELLAZÍTÁS	✓	-	✓	-	-	2,5	12'
	KIS TÖLTET	✓	-	✓	-	-	2	*
	WOOLMARK GYAPJU	✓	-	✓	-	-	1	70'
	INGEK	✓	-	✓	✓	✓	2,5	*
	SZINTETIKUS	✓	✓	✓	✓	✓	4	*
	SÖTÉT & SZÍNES	✓	-	✓	✓	✓	4	*
	FARMER	✓	-	✓	-	-	4	*
	FEHÉR	✓	✓	✓	✓	✓	Tele	*
	PAMUT	✓	-	✓	-	-	Tele	*
	TÁVIRÁNYÍTÁS (Wi-Fi) Wi-Fi hálózaton keresztül, alkalmazás segítségével kapcsolható be/ki a távirányítás.							

* A szárítási program tényleges időtartama a ruhák kezdő nedvesség szintjétől, a centrifugálás sebességétől, a ruhák típusától és mennyiségétől, a szűrők tisztaságától és a környezeti hőmérséklettől függ.

Programok leírása

Különböző típusú anyagok és színek szárításához a szárítógép adott programokkal rendelkezik az összes szárítási szükségletnek való megfelelés érdekében (lásd a programok táblázatát).

NAPI TÖKÉLETES 59'

Gyors program közepes töltethez, amely a legjobb szárítási teljesítménnyel szolgál. Szárítás előtt javasoljuk a magas fordulatszámú centrifugálást.

NAPI 45'

Időzített gyors program mindennapi ruhaneműkhöz. Szárítás előtt javasoljuk a magas fordulatszámú centrifugálást.

ECO 30'

Időzített gyors program kis töltethez, amely maximális idő- és energiatakarékosságot biztosít. Szárítás előtt javasoljuk a magas fordulatszámú centrifugálást.

FRISSÍTÉS

Optimális program a szagoknak a gyűrődésekből való eltávolításához.

SPORT PLUSZ

Sport és fitness felszerelések kímélő, speciális szárításához, mellyel elkerülhető a rugalmas szálak összezsugorodása és károsodása.

FELLAZÍTÁS

Ez a meleg ciklus, amely mindössze 12 perc alatt képes fellazítja a hajtásnyomokat és a gyűrődéseket.

KIS TÖLTET

Nagyon kis méretű tételek szárításához.

WOOLMARK GYAPJÚ

Gyapjú ruhák: a program legfeljebb 1 kg ruha szárításához használható (kb. 3 pulóver). Javasoljuk, hogy a szárítás előtt fordítsa ki a ruhákat. Az időtartam a ruhaadag méretétől és vastagságától, valamint a mosás során kiválasztott centrifugálástól függően változhat. A ciklus végén a ruhák azonnal felvehetők, de ha nagyobb méretűek, akkor a szélük még kissé nedves lehet: további természetes szárításuk ajánlott. A ciklus végén célszerű kivenni a ruhákat a gépből.

Figyelem: a gyapjú megnyúlása visszafordíthatatlan folyamat. Kizárólag megfelelő szimbólummal „szárítógépben történő szárításra alkalmas” ellátott ruhákat szárítson. A program akril anyagokhoz nem használható.



APPAREL CARE

A gép gyapjú szárító ciklusát a „The Woolmark Company” hagyta jóvá géppel mosható gyapjú termékek szárításához, biztosítva, hogy a termékek mosása és szárítása a ruha címkéjén található előírásoknak és az gép gyártója által előírt utasításoknak megfelelően történik. M1530

Az Egyesült Királyságban, Írországban, Hong Kongban és Indiában a Woolmark védjegytanúsítvánnyal rendelkező védjegy.

INGEK

Ez a program minimalizálja az ingek szárítása alatt az összegabalyodást és a gyűrődés a dob speciális forgásának köszönhetően. Javasoljuk, hogy a ruhákat közvetlenül a szárítási program után távolítsa el.

SZINTETIKUS

Gondos és különleges kezelést igénylő, szintetikus anyagok szárításához.

SÖTÉT & SZÍNES

Kímélő és speciális program sötét és színes pamut vagy szintetikus ruhák szárításához.

FARMER

Farmer vagy durva pamutszövet szárítására alkalmas. Szárítás előtt javasoljuk, hogy fordítsa meg a ruhákat.

FEHÉR

A megfelelő program pamutok, szivacsok és törölközők szárításához.

PAMUT

A pamut program (vállfára kész szárítás) a leghatékonyabb energiafogyasztású program. Alkalmas pamuthoz és vászonhoz.

TÁVIRÁNYÍTÁS (Wi-Fi)

Wi-Fi hálózaton keresztül, alkalmazás segítségével kapcsolható be/ki a távirányítás. Ebben az esetben a ciklus az alkalmazás utasításai alapján kezdődik el. További részletek a **TÁVIRÁNYÍTÁS (Wi-Fi)** részben.

9. HIBAEELHÁRÍTÁS ÉS GARANCIA

Mi okozhatja...

Ön által elhárítható hibák

Mielőtt a szervizszolgálathoz fordulna műszaki tanácsok ügyében, fussa át az alábbi ellenőrzőlistát. Amennyiben munkatársaink úgy találják, hogy a gép megfelelően működik, ha nem megfelelően lett telepítve vagy használva, pótdíj fizetésére kötelezhetjük. Ha a probléma fennáll a javasolt ellenőrzéseket követően is, vegye fel a kapcsolatot a szervizszolgálattal, mivel előfordulhat, hogy munkatársaink telefonos útmutatással segíthetnek a meghibásodás elhárításában.

A program befejeződéséig várható kijelzett idő változhat a szárítási ciklus során. A program befejeződéséig várható időt a készülék folyamatosan ellenőrzi a szárítási ciklus során, és folyamatosan utánállítja a lehető legpontosabb becslés biztosításához. A kijelzett idő pozitív vagy negatív irányban változhat a szárítási ciklus során, és ez természetes jelenségnek minősül.

A szárítási idő túl hosszú/a ruhák nem elég szárazak...

- A megfelelő szárítási időt/programot választotta?
- A ruhák túlságosan nedvesek voltak? A ruhákat alaposan kicsavarta vagy kicentrifugálta a szárítógépbe helyezés előtt?
- A szűrők tisztításra szorulnak?
- A hőcserélő tisztításra szorul?
- Túlterhelte a szárítógépet?

A szárítógép nem működik...

- A szárítógép működő elektromos tápellátáshoz csatlakozik? Próbálja ki az aljzatot egy másik készülékkel, például egy asztali lámpával.
- Megfelelően csatlakoztatta a dugaszt a hálózati aljzathoz?

- Áramkimaradás tapasztalható?

- Kioldott a biztosíték?

- Az ajtót teljesen becsukta?

- A szárítógépet bekapcsolta úgy a hálózati aljzatonál, mint a gép kezelőfelületén?

- Kiválasztotta a szárítási időt vagy a programot?

- Ismét bekapcsolta a gépet az ajtó kinyitását követően?

A szárítógép hangosan üzemel...

- Kapcsolja ki a szárítógépet, és tanács ügyében vegye fel a kapcsolatot a szervizszolgálattal.

A szűrőtisztítás jelzőfény világít...

- A szűrők vagy a hőcserélő tisztításra szorul?

A víztartály jelzőfény világít...

- A víztartály kiürítésre szorul?

Ügyfélszolgálat

Ha a probléma továbbra is fennáll a szárítógépnél az összes javasolt ellenőrzés végrehajtását követően, tanács ügyében vegye fel a kapcsolatot a szervizszolgálattal. Előfordulhat, hogy segítséget nyújthatnak telefonos útmutatással, vagy egyeztethetnek egy megfelelő időpontot Önnel, amikor a jótállás keretében egy mérnök felveszi Önnel a kapcsolatot. Mindazonáltal pótdíj fizetésére kötelezhetjük, ha az alábbiak bármelyike érvényes a készülékére:

- Megfelelően működik.

- A telepítése nem a telepítési utasítások szerint történt.

- A készüléket nem megfelelően használták.

Cserealkatrészek

Minden esetben eredeti, közvetlenül a szervizszolgálattól elérhető cserealkatrészeket használjon.

Szervizelés

A készülék hosszantartó biztonságos és hatékony működésének a szavatolása érdekében javasoljuk, hogy bármilyen szervizelési vagy javítási munkálatot kizárólag felhatalmazott szervizmérnökre bizzon.

Garancia

A termékre a mellékelt garanciajegyen található kikötésekkel és feltételekkel terjed ki a garancia. A garanciajegyet megfelelő módon ki kell tölteni és meg kell őrizni, hogy szükség esetén bemutathassa a hivatalos Ügyfélszolgálatnak.

A **CE** jel terméken történő elhelyezésével saját felelősségünkre kijelentjük, hogy a termék megfelel a jogszabályokban meghatározott összes európai biztonsági, egészségügyi és környezetvédelmi követelménynek.

A régi szárítógép biztonságos ártalmatlanítása érdekében húzza ki a hálózati csatlakozódugót az aljzatból, vágja le a hálózati csatlakozókábelt, és a dugóval együtt semmisítse meg azt. Törje le az ajtópántokat vagy az ajtózárat, nehogy a gyerekek bezárják magukat a gépbe.

A gyártó minden felelősséget elhárít a termékhez mellékelt füzetben előforduló nyomdahibákkal kapcsolatban. Ezen kívül a gyártó – a lényeges jellemzők megváltoztatása nélkül – fenntartja a termékek szükség szerinti módosításának jogát.

Zahvaljujemo se vam, ker ste izbrali ta izdelek. S ponosom vam ponujamo idealen izdelek in najboljše celovito ponudbogospodinjских aparatov za vaš vsakdan.



Prosimo vas, da ta navodila pozorno preberete in stroj uporabljate v skladu z njimi. Ta knjižica vsebuje pomembna navodila za varno uporabo, namestitve in vzdrževanje vašega stroja ter tudi uporabne napotke za doseganje najboljših rezultatov. Vso dokumentacijo, ki ste jo dobili s strojem, skrbno shranite, saj jo boste morda še potrebovali ali pa jo boste predali drugemu lastniku.

Prosimo, preverite, ali ste s strojem dobili tudi naslednje:

- navodila za uporabo
- garancijski list
- nalepko o energijski varčnosti

Preverite, da med prevozom ni prišlo do poškodb na stroju. Če je temu tako, pokličite servisni center. Neupoštevanje zgoraj navedenega lahko ogrozi varnost aparata. V kolikor je do težave z vašim strojem prišlo zaradi napačne uporabe ali nepravilne namestitve, boste morali obisk serviserja plačati. Preden boste stopili v stik s servisnim centrom, se prepričajte, da imate edinstveno 16-mestno kodo, imenovano tudi »serijska številka«. Ta koda je edinstvena koda za vaš izdelek, natisnjena pa je na nalepki, ki se nahaja ob robu vrat.

Varstvo okolja



Izdelek je označen skladno z evropsko uredbo 2012/19/EU o odpadni električni in elektronski opremi (OEEO).

OEEO vsebuje tako snovi, ki onesnažujejo okolje (in ki lahko negativno vplivajo na okolje) kot tudi osnovne komponente (ki jih je mogoče ponovno uporabiti). Zato je pomembna pravilna obravnava OEEO, ki omogoča odstranjevanje in ustrezno odlaganje vseh onesnaževal ter pridobivanje in recikliranje vseh materialov. Posamezniki lahko igrajo pomembno vlogo pri preprečevanju onesnaževanja okolja zaradi OEEO; pri tem morajo upoštevati nekaj osnovnih pravil:

- z OEEO ne ravnamo kot z običajnimi odpadki iz gospodinjstva;
- OEEO je treba odpeljati na ustrezno zbirališče odpadkov, upravljano s strani občine ali registrirane družbe. V številnih državah je za večje kose OEEO organizirano tudi zbiranje po domovih.

V številnih državah lahko ob nakupu novega aparata starega oddate prodajalcu, ki ga je dolžan prevzeti brezplačno po načelu eden za enega; to velja v primeru, da gre opremo enakovrednega tipa z enakimi funkcijami kot dobavljeni aparat.

Kazalo

- 1. SPLOŠNI VARNOSTNI UKREPI**
- 2. CEVI ZA ODVOD VODE**
- 3. POSODE ZA VODO**
- 4. VRATA, FILTRI IN TOPLOTNI IZMENJALNIK**
- 5. PRAKTIČNI NASVETI**
- 6. DALJINSKO UPRAVLJANJE (Wi-Fi)**
- 7. HITRI VODNIK**
- 8. STIKALNA PLOŠČA IN PROGRAMI**
- 9. ODPRAVLJANJE NEPRAVILNOSTI V DELOVANJU IN GARANCIJA**

1. SPLOŠNI VARNOSTNI UKREPI

- Aparat je namenjen samo uporabi v gospodinjstvih in podobnih okoljih:
 - kuhinjah za osebe v pisarnah, delavnicah ali drugih delovnih okoljih;
 - na kmetijah;
 - za stranke v hotelih, motelih in drugih bivalnih okoljih;
 - v penzionih.

Za drugačno uporabo v okoljih, ki se razlikujejo od uporabe v gospodinjstvih, kot na primer uporaba komercialne namene s strani strokovnjakov ali izkušenih uporabnikov, ta aparat ni namenjen. Nenamenska uporaba aparata lahko skrajša njegovo življenjsko dobo in izniči veljavnost garancije. Proizvajalec ne prevzema nikakršne odgovornosti, skladno z veljavnimi zakoni, za morebitno š kodo na aparatu ali poškodbe ali izgubo zaradi nenamenske uporabe, tudi če je bil aparat uporabljan v gospodinjstvu.

- Aparat lahko uporabljajo otroci, starejši od 8 let, in osebe z zmanjšanimi fizičnimi, zaznavnimi ali umskimi sposobnosti ali s pomanjkljivimi izkušnjami in predznanjem, vendar le pod nadzorom in če so jim bila razložena navodila za varno uporabo aparata in če se zavedajo s tem povezanih tveganj.

Otroci se ne smejo igrati z aparatom, prav tako otroci ne smejo čistiti in vzdrževati aparata brez nadzora.

- Otrokom ne smete dovoliti, da se igrajo z aparati.
- Otroci, mlajši od 3 let, se stroju ne smejo približevati, razen če so pod stalnim nadzorom.



OPOZORILO

Napačna uporaba sušilnega stroja lahko povzroči požar.

- Ta naprava je namenjena izključno uporabiv gospodinjstvih, z njo lahko sušite le gospodinjski tekstil in oblačila.
- Preden stroj namestite in ga začnete uporabljati, morate v celoti razumeti navodila za uporabo.
- Stroja se ne dotikajte, če imate vlažne oziroma mokre roke ali noge.
- Med polnjenjem stroja se ne naslanjajte na njegova vrata in jih nikoli ne uporabljajte za dviganje ali premikanje stroja.

- Če se vam zdi, da stroj ne deluje pravilno, ga prenehajte uporabljati.
- V stroju ni dovoljeno sušiti perila, ki je bilo čiščeno z industrijskimi kemikalijami.
- Zadnja faza programa sušenja poteka brez segrevanja (faza ohlajanja). S tem dosežemo, da je perilo po koncu sušenja take temperature, da ni nevarnosti za poškodbe tkanine.



OPOZORILO

Stroja ne uporabljajte, če filter za puh ni pravilno nameščen ali če je poškodovan; puh se lahko vžge.

- Na tleh v okolici stroja se ne smejo nabirati nitke ali puh.



OPOZORILO

Na mestih, kjer je simbol za vročo površino , se lahko temperatura med delovanjem sušilnega stroja dvigne na več kot 60 stopinj Celzija.

- Pred čiščenjem stroj vedno izključite iz električne napetosti.
- Boben v stroju se lahko zelo segreje. Preden začnete perilo jemati iz stroja, vedno počakajte, da sušilni stroj konča fazo hlajenja.



OPOZORILO

Če je že nujno potrebno prekiniti program sušenja pred koncem, kar odsvetujemo, takoj poberite perilo iz bobna in ga razgrnite, da se toplota razgubi.



OPOZORILO

Med transportom naj bo sušilni stroj v pokončnem položaju. Če je nujno, ga nagnite samo tako, kot je to prikazano na spodnji sliki.

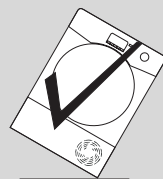
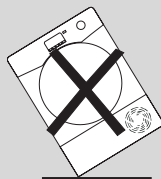

V nasprotnem primeru počakajte vsaj 4 ure in šele nato vključite sušilni stroj, da bo lahko olje steklo nazaj v kompresor. V nasprotnem primeru obstaja nevarnost poškodbe kompresorja!

Namestitev

- Aparata ne smete namestiti v prostoru, kjer je nizka temperatura oziroma obstaja tveganje za pojav zmrzali. Pri temperaturah okoli ledišča aparat morda ne bo pravilno deloval: obstaja tveganje za poškodbe, saj bi lahko voda v hidravličnem tokokrogu zamrznila (ventili, cevi, črpalke). Za učinkovito delovanje mora biti temperatura v prostoru med 5-35°C. Upoštevajte, da lahko med delovanjem pri nizkih temperaturah (med +2 in +5°C) pride do kondenzacije vode in posledično kapljic vode na tleh.
- Če sušilni stroj montirate na pralnega, uporabite primeren komplet za montažo, ki je v skladu s konfiguracijo vašega aparata:
 - Vezni del "standardne velikosti": za pralni stroj z minimalno globino 44 cm;
 - Vezni del "manjše velikosti": za pralni stroj z minimalno globino 40 cm.
 - Univerzalni vezni del z izvlečno polico: za pralni stroj z minimalno globino 47 cm.

Komplet za montažo stroja na stroj je na voljo pri servisu z nadomestnimi deli. Navodila za montažo in dodatki za pritrditev so priloženi kompletu za montažo stroja na stroj.

- NIKOLI sušilnega stroja ne namestite v bližini zaves.
- Naprave ne smete namestiti za vrati, ki se dajo zakleniti, drsnimi vrati ali vrati, ki imajo tečaje na nasprotni strani kot sušilni stroj, saj bi lahko ta onemogočila, da bi se vrata stroja do konca odprla.
- Zaradi varnosti mora biti stroj pravilno nameščen. Če imate o namestitvi kakršnakoli vprašanja, se za nasvet obrnite na službo za pomoč.
- Ko boste stroj postavili na zeleno mesto, je treba nastaviti še nivelirne noge, da stroj stoji vodoravno. Nastavite vse štiri nivelirne noge tako, da stroj stoji trdno in vodoravno.

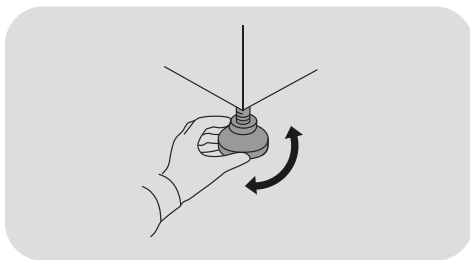

Priključitev na električno omrežje in navodila za varno uporabo

- Tehnični podatki (napajalna napetost in vhodna moč) so navedeni na tablici s podatki na aparatu.

- Prepričajte se, da je električni sistem ozemljen, skladen z vsemi veljavnimi predpisi in da električna vtičnica ustreza vtičaču aparata. V nasprotnem primeru se posvetujte s strokovno usposobljeno osebo.



OPOZORILO

Aparat se ne sme napajati preko zunanje stikalne naprave, kot je na primer programska ura, niti ne sme biti priključen na omrežje, ki ga ponudnik energije nenehno vklaplja in izklaplja.

- Ne uporabljajte adapterjev, razdelilcev in/ali podaljškov.
- Vtič mora biti dostopen, da ga lahko po namestitvi kadarkoli izključite.
- Stroja ne priključite na električno omrežje in ga ne vklopite, dokler ni v celoti nameščen.
- Če je električni kabel poškodovan, ga mora zamenjati proizvajalec, serviser ali podobno kvalificirana oseba, da preprečite obstoječe nevarnosti.

Pretok zraka

- V prostoru, kjer stoji sušilni stroj, je treba zagotoviti zadostno zračenje, zato da stroj med delovanjem v prostor ne bi

potegnil plinov, ki jih pri izgorevanju izločajo nekatere naprave, na primer kamini.

- Sušilni stroj postavite s hrbtno stranjo ob zid ali drugo vertikalno površino.
- Med strojem in drugim predmetom mora biti najmanj 12 mm prostora. Vhod in izhod zraka morata biti prosta in neovirana.
- Prepričajte se, da preproge ne ovirajo podnožja ali prezračevalnih odprtin.
- Preprečite, da bi predmeti padali za stroj ali se nabirali za njim, saj bi lahko ovirali pretok zraka (vhode in izhode za zrak).
- Zrak, ki izhaja iz stroja, ne sme biti speljan v dimnik, na katerega so priključene naprave, ki za zgorevanje uporabljajo plin ali druga goriva.
- Preverite, da pretok zraka ni oviran, zagotovite, da se ne bodo nabirali prah in kosmi.
- Redno po vsaki uporabi preverjajte stanje filtra za delce tkanine in ga po potrebi očistite.

Perilo

- Da izveste, ali je material primeren za sušenje, vedno pogledajte etiketo na tekstilu.
- Mehčalce perila in podobne izdelke uporabite, kot je navedeno v navodilih za uporabo Mehčalca.

- V sušilnem stroju ne sušite kosov, ki niso bili oprani.
- Preden daste oblačila v sušilni stroj, morajo biti ožeta ročno ali s centrifugo v pralnem stroju.
- V sušilni stroj se NE SME dajati oblačil, iz katerih še kaplja.
- Kose, ki so se umazali s snovmi, kot so na primer jedilno olje, aceton, alkohol, bencin, kerozin, odstranjevalec madežev, terpentini, voski ali odstranjevalec voska, morate najprej oprati v vroči vodi z nekaj več detergenta, preden jih začnete sušiti v sušilnem stroju.



OPOZORILO

Materiali iz penaste gume lahko včasih pri segrevanju (pod posebnimi pogoji) zagorijo zaradi samovžiga. Predmetov iz penaste gume (lateks pena), kap za prhanje, proti vodi odpornih tkanin, izdelkov in oblačil z gumijasto podlogo in blazin z vložki iz penaste gume **NE SMETE** sušiti v sušilniku za perilo.



OPOZORILO

Nikoli ne sušite tkanin, obdelanih s tekočinami za kemično čiščenje.

- V stroju NIKOLI ne smete sušiti zaves iz steklenih vlaken. Če steklena vlakna pridejo na druga oblačila, lahko pride do draženja kože.
- Iz žepov odstranite vse predmete, kot so na primer vžigalniki in vžigalice.
- Pazite, da v žepih ni vžigalnikov ali vžigalic, in v bližini sušilnega stroja NIKOLI ne uporabljajte gorljivih tekočin.
- Največja dovoljena količina perila: glej energijsko oznako.
- Tehnični podatki o izdelku so dostopni na proizvajalčevi spletni strani.



OPOZORILO

Nevarnost požara / Vnetljivi materiali.

- Aparat vsebuje **R290**, ekološki hladilni plin, ki je vnetljiv. Zato naj v bližini aparata ne bo odprtega plamena in virov vžiga.
- Prepričajte se, da na aparatu ni vidnih poškodb. Aparata ne uporabljajte, če je poškodovan.
- Če se pojavi kakršnakoli težava, se obrnite na specializiranega trgovca ali na naš center za pomoč uporabnikom.

OPOZORILO

Prepričajte se, da so odprtine na aparatu in odprtine niše, kamor bo aparat vgrajen, (pri vgradnih modelih) proste in brez ovir.

OPOZORILO

Ne poškodujte hladilnega tokokroga.

- Popravila in kakršnekoli druge posege na aparatu lahko izvaja samo pooblaščen servis.
- Napačno odlaganje aparata med odpadke lahko povzroči požar ali zastrupitve.
- Aparat pravilno odložite med odpadke in ne poškodujte cevi, ki so služile za kroženje hladilne tekočine.

2. CEVI ZA ODVOD VODE

Da vam po vsakem ciklusu sušenja ne bo treba izprazniti posode za vodo, lahko vodo odvajate neposredno v odtočno cev za odpadno vodo. Predpisi o vodah prepovedujejo priključitev na odtok površinske vode. Odtočna cev za odpadno vodo mora biti nameščena v bližini sušilnega stroja.

Komplet je sestavljen iz: 1 cevi in 1 zatiča.



OPOZORILO

Pred izvajanjem kakršnih koli del, vtič sušilnega stroja izklopite in odstranite iz napajanja z električno energijo.

Cev mora biti priključena na odtočni sistem z največjo višino 85 cm v primerjavi z dnom sušilnega stroja (slika 1).

Namestitev odtočne cevi

1. Sistem za odvajanje vode je nameščen na zadnji strani stroja desno spodaj (slika 2).
2. Cev (A) odklopite s priključka (B), tako da jo povlečete navzgor (slika 3).
3. Izvlečeno cev zaprite s pokrovčkom (C), ki je priložen kompletu (slika 4).
4. Cev priključite na priključek (B), tako da je varno vstavljen (slika 5-6).

Ko stroj namestite na svoje mesto, preverite dno in se prepričajte, da se nova cev ne pregiba, ko sušilni stroj potisnete v položaj.

①

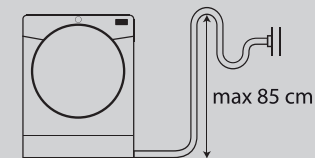

②

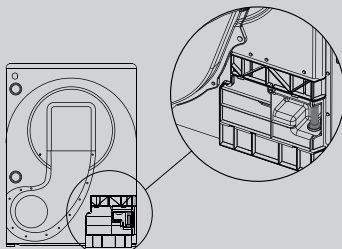

③

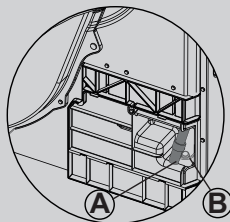

④

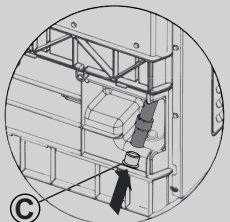

⑤

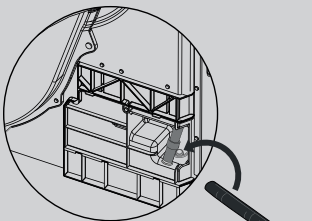

⑥

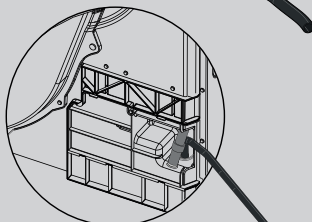

SL

3. POSODE ZA VODO

Voda, ki med ciklom sušenja odteče iz oblačil, se zbira v posodi. Ko se posoda napolni, vas lučka ali na nekaterih modelih sporočilo na zaslonu opozori, da MORATE izprazniti posodo (priporočamo pa, da jo izpraznite po vsakem ciklu sušenja).

V prvih ciklih novega stroja se bo zbralo zelo malo vode, saj se mora najprej napolniti notranji rezervoar.

Odstranitev posode v predalu vrat *

1. Nežno izvlecite posodo za vodo, ki je povezana z ročajem (A).
Polna posoda tehta približno 6 kg.
2. Posodo za vodo nagnite in izpraznite vodo skozi odprtino (B).
Ko posodo za vodo izpraznite jo namestite nazaj, kot je prikazano; (C) najprej vstavite dno posode v prikazan položaj (1) in jo nato nežno potisnite v zgornji položaj (2).
3. Pritisnite gumb za zagon programa, da znova zaženete cikel.

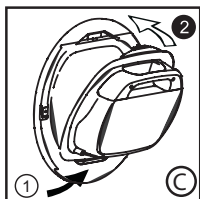
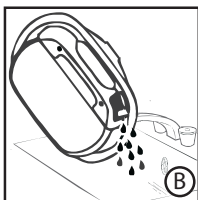
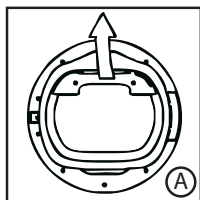

* odvisno od modela

SAMO ZA MODELE SKOMPLETOM ZA ODVOD VODE

Če je na voljo možnost odvajanja vode v bližini sušilnega stroja, lahko uporabite komplet odvod vode, da zagotovite trajno odvajanje vode, ki se zbira v posodi sušilnega stroja. To pomeni, da vam ni treba izprazniti posode za vodo.

Odstranitev posodice z vodo iz spodnje strani posode *

1. Previdno potegnite spodnjo stran vratca tako, da se odklopi iz sušilnega stroja. Zgornji del lahko nato odvijete in vratca popolnoma odstranite (A).
2. Trdno potegnite ročaj in posodo za vodo povlecite iz sušilnega stroja (B). Posodo podprite z obema rokama (C).
Polna posoda tehta približno 4 kg.
3. Odprite pokrov na vrhu posode in izpraznite vodo (D).
4. Ponovno namestite pokrov in potisnite posodo za vodo nazaj v položaj (D).
MOČNO POTISNITE NAZAJ NA MESTO.
5. Vratca ponovno namestite tako, da na zgornji strani pritrđite tečaje in spodnje sponke »pritrđite« na svoje mesto.

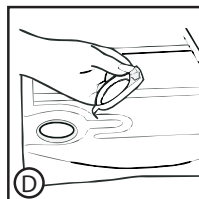
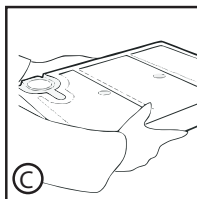
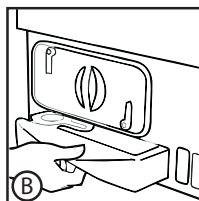
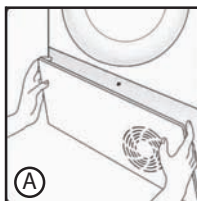

* odvisno od modela

4. VRATA, FILTRI IN TOPLOTNI IZMENJALNIK

Vrata

- Potegnite ročaj, da odprete vrata.
- Za ponovni zagon aparata zaprite vrata in pritisnite gumb za zagon programa.

OPOZORILO

V času uporabe sušilnega stroja, sta lahko boben in vrata ZELO VROČA.

OPOZORILO

(Za modele s posodo za zbiranje vode)
Če vrata odprete med ciklusom, pred zaključkom ciklusa ohlajanja, je lahko ročaj vroč. Bodite zelo previdni med praznjenjem rezervoarja za vodo med samim ciklusom.

Filtri in toplotni izmenjevalnik

Zamašeni filtri in toplotni izmenjevalnik lahko podaljšajo čas sušenja, povzročijo škodo in drago čiščenje aparata.

Za največjo učinkovitost stroja, pred vsakim ciklusom sušenja, obvezno preverite, ali so vsi filtri čisti.

OPOZORILO

Sušilnega stroja ne uporabljajte brez filtrov.

Kontrolna lučka za čiščenje filtrov za vlakna in toplotnega izmenjevalnika

Če kontrolna lučka sveti, pomeni da je potrebno očistiti filtre za vlakna, če lučka utripa, pa je potrebno očistiti toplotni izmenjevalnik.

Če se perilo ne suši, preverite, ali so filtri zamašeni.

Če filtre čistite pod vodo, jih pred ponovno uporabo posušite.

OPOZORILO

Pred vsakim ciklusom očistite filtre.

SL

Čiščenje filtrov za vlakna

1. Izvlecite filtra **A** in **B**, tako da ju povlečete navzgor, kot je prikazano na sliki.

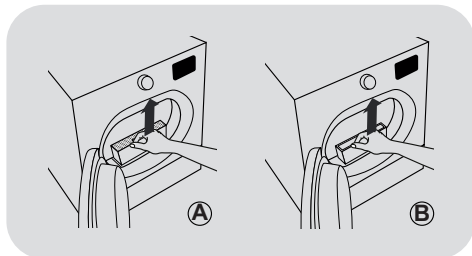

2. Odprite filtre.

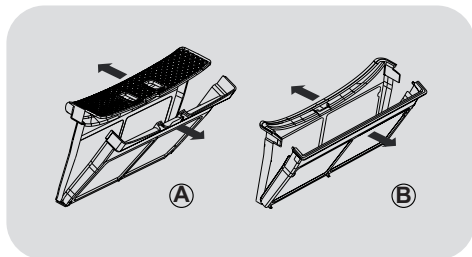

3. S konicami prstov ali mehko krtačo, krpo ali pod tekočo vodo nežno odstranite vlakna z obeh filtrov.

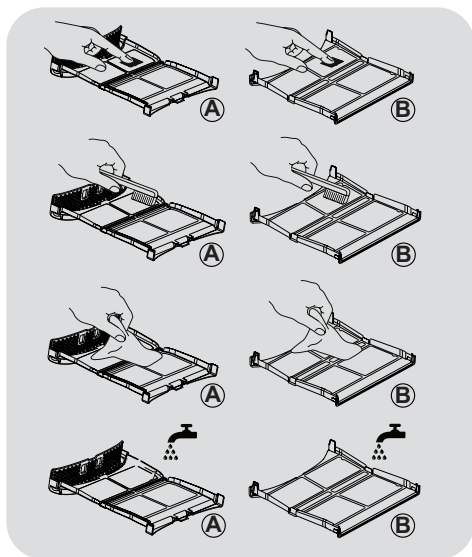

4. Filtra zaprite, tako da ju ponovno vstavite v vrata in se prepričajte, da sta pravilno nameščena.

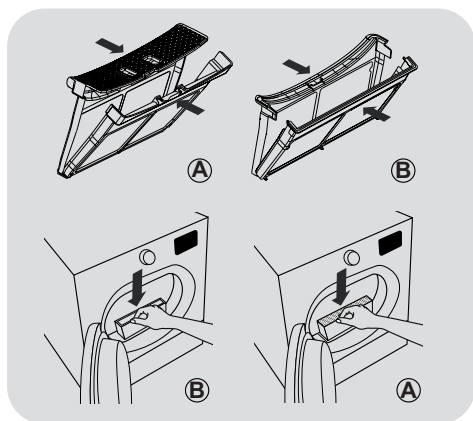

OPOZORILO

Preden filtre ponovno namestite, se prepričajte, da v predelu ni ostankov vlaken; v nasprotnem primeru jih odstranite s sesalnikom.

Čiščenje toplotnega izmenjevalnika

OPOZORILO

Izmenjevalnik očistite vsakih šest mesecev ali ko utripa kontrolna lučka filtra.

1. Odstranite ploščo.

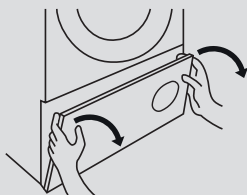

2. Ročico obrnite v nasprotni smeri urnega kazalca in izvlecite sprednji pokrov.

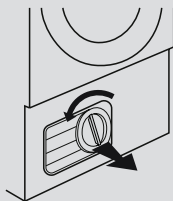

3. Toplotni izmenjevalnik nežno očistite z mehko krtačo ali sesalnikom, da odstranite prah ali kosme, pri tem pa pazite, da ne poškodujete rež.

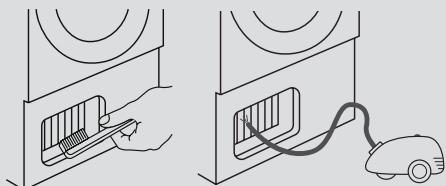

4. Sprednji pokrov namestite, tako da je v pravem položaju. Ročico obrnite v smeri urnega kazalca, da zaklenete sprednji pokrov.

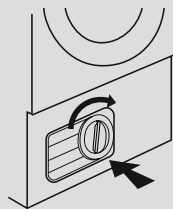

5. Ponovno namestite ploščo.

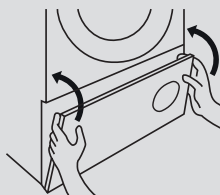

OPOZORILO

Rež se ne dotikajte z rokami in tako preprečite poškodbe.

Pri čiščenju bodite previdni, da ne poškodujete toplotnega izmenjevalnika.

SL

5. PRAKTIČNI NASVETI

Pred prvo uporabo sušilnega stroja:

- Prosimo, temeljito preberite ta navodila za uporabo.
- Odstranite vse predmete, ki se nahajajo v bobnu.
- Notranjost bobna in vrat obrišite z vlažno krpo, da odstranite prah, ki se je morda nabral med prevozom.

Priprava oblačil

Preverite, ali je perilo, ki ga želite sušiti primerno za sušenje v sušilnem stroju, kot je navedeno na simbolu za nego na posameznem oblačilu. Poskrbite, da so vse zadrgе zapete in žepi izpraznjeni. Oblačila obrnite navzven. Oblačila razporedite po bobnu in se pazite, da se ne zapletajo.

V sušilnem stroju ne sušite

Svile, najlonskih nogavic, občutljivih vezenin, tkanin s kovinskim okrasjem, oblačil s PVC-jem ali usnjenimi obrobyami.

OPOZORILO

Izdelkov, ki so bili obdelani s suho čistilno tekočino ali gumijastimi oblačili, ne sušite v sušilnem stroju (nevarnost požara ali eksplozije).

Zadnjih 15 minut se oblačila vedno vrtijo v hladnem zraku.

Varčevanje z energijo

V boben vstavite samo v perilo, ki je bilo temeljito ožeto. Bolj suho kot je perilo, krajši je čas sušenja in večji prihranek električne energije.

VEDNO

- Pred vsakim sušenjem preverite, če je filter čist.

NIKOLI

- V sušilni stroj ne nalagajte oblačil, iz katerih kaplja voda, saj to lahko poškoduje aparat.

Oblačila razvrstite, kot sledi

● Po simbolih za nego

Le-ti se nahajajo na ovratniku ali notranjem šivu:

- Primerno za sušenje v sušilnem stroju.
- Sušenje na visoki temperaturi.
- Sušenje samo na nizki temperaturi.
- Ne sušite v sušilnem stroju.

Če na izdelku ni oznake za nego, se predpostavlja, da ni primerna za sušenje v sušilnem stroju.

● Po količini in debelini

Kadar je naložena količina večja od zmogljivosti sušilnega stroja, ločite oblačila glede na debelino (npr. brisače od spodnjega perila).

● Po vrsti tkanine

Bombaž/posteljnina: Brisače, oblačila iz džersija, posteljnina in prti.

Sintetika: Bluze, srajce, jakne itd., izdelane iz poliestra ali poliamida, kot tudi za mešanice bombaža/sintetike.

OPOZORILO

V boben ne nalagajte prevelikih količin, mokri večji predmeti namreč presegajo največjo dovoljeno obremenitev (na primer: spalne vreče, odeje).

Čiščenje sušilnega stroja

- Pred vsakim sušilnim ciklusom očistite filtre.
- Pri modelih, opremljenih s posodo za zbiranje vode, je treba pladenj izprazniti po vsakem ciklu sušenja.
- Po vsaki uporabi obrišite notranjost bobna in pustite vrata odprta, da se zrak lahko kroži.
- Z mehko krpo obrišite zunanost stroja in vrata.
- NE uporabljajte abrazivnih gobic ali čistilnih sredstev.

- Da bi preprečili zatikanje vrat ali nabiranje muck, po vsakem sušenju očistite notranja vrata in tesnilo z vlažno krpo.



OPOZORILO

Boben, vrata in perilo so lahko zelo vroči.



OPOZORILO

Pred čiščenjem aparata vedno izklopite in izvlecite vtič iz električnega omrežja.



OPOZORILO

Za električne podatke si oglejte nalepko na sprednji strani omarice (odprta vrata).

SL

6. DALJINSKO UPRAVLJANJE (WI-FI)

Stroj ima tehnologijo za **brežžično** povezovanje, ki vam omogoča, da ga upravljate na daljavo prek aplikacije.

ZDRUŽEVANJE APARATOV (Z APLIKACIJO)

- Prenesite aplikacijo **hOn** na svojo napravo tako, da okvirite to kodo QR:



ali prek povezave:
go.haier-europe.com/download-app

Aplikacija je na voljo za tablične računalnike in pametne telefone z operacijskim sistemom Android ali iOS.

Podrobnosti o funkcijah, ki so na voljo z brezžično povezavo, si lahko ogledate v predstavitvenem načinu aplikacije.

Frekvenco domačega omrežja Wi-Fi morate nastaviti na 2,4 GHz. Svoje naprave ne boste mogli konfigurirati, če je vaše domače omrežje na frekvenci 5 GHz.

- Odprite aplikacijo, ustvarite uporabniški račun (ali se prijavite, če ste ga že ustvarili) in združujte aparate tako, da sledite navodilom na zaslonu naprave.

VKLOP DALJINSKEGA UPRAVLJANJA

- Prepričajte se, da je usmerjevalnik vklopljen in povezan z internetom.
- Zložite perilo v stroj in zaprite vrata.

- Obrnite stikalo za izbiranje programov na **DALJINSKO UPRAVLJANJE (Wi-Fi)** : stikala na upravljalni plošči bodo onemogočena.

- Zaženite ciklus z aplikacijo. Ko je ciklus končan, stroj izklopite tako, da stikalo za izbiranje programov obrnete v položaj **OFF (IZKLOP)**.

IZKLOP DALJINSKEGA UPRAVLJANJA

- Med ciklusom lahko izklopite **DALJINSKO UPRAVLJANJE** tako, da obrnete gumb za izbiro funkcij v katerikoli drug položaj kot **DALJINSKO UPRAVLJANJE (Wi-Fi)**, ne da bi pri tem izvršili **OFF (IZKLOP)**. Kontrolna plošča na aparatu bo tako spet delovala.
- Ko so vrata zaprta, obrnite gumb v položaj **DALJINSKO UPRAVLJANJE (Wi-Fi)**, če želite aparat ponovno upravljati z aplikacijo. Če je ciklus v teku, se bo nadaljeval.

Ko so vrata odprta, se funkcija **DALJINSKO UPRAVLJANJE** onemogoči. Če jo želite ponovno omogočiti, zaprite vrata, obrnite gumb za izbiro funkcij v katerikoli drug položaj ko **DALJINSKO UPRAVLJANJE** in ga ponovno izberite.

7. HITRI VODNIK

1. Odprite vrata in v boben naložite perilo. Poskrbite, da oblačila ne ovirajo zapiranja vrat.
2. Previdno zaprite vrata in jih počasi potisnite, da zaslišite "klik".
3. Izberite želeni program sušenja z obračanjem gumba za program ali pri nekaterih modelih s pritiskom na določen gumb (za podrobnosti preverite tabelo programov).
4. Pritisnite gumb za zagon programa. Sušilni stroj se bo samodejno zagnal.
5. Če boste med programom sušenja odprli vrata, da bi preverili perilo, morate, po tem, ko ste vrata ponovno zaprli, pritisniti začetek programa, da se sušenje lahko nadaljuje.
6. Ko se cikel približuje koncu, bo stroj vstopil v fazo ohlajanja, oblačila se bodo vrtela v hladnem zraku, kar bo omogočilo, da se ohladijo.
7. Po zaključku ciklusa se bo boben še vedno občasno zavrtel in tako zmanjšal mečkanje oblačil. Vrtenje nadaljuje, dokler se stroja ne izklopite ali odprete vrat.

Da bi dosegli pravilno sušenje, med samodejnimi programi ne odpirajte vrat.

8. STIKALNA PLOŠČA IN PROGRAMI

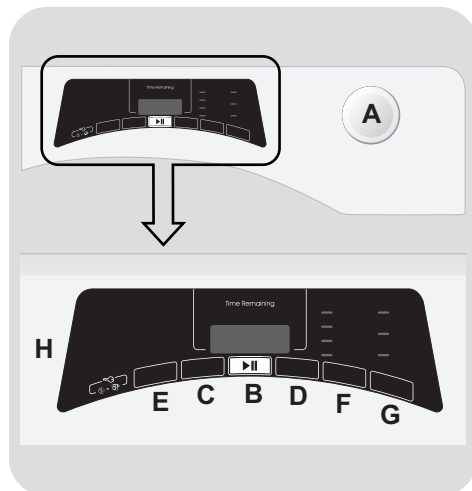

- A IZBIRNIK PROGRAMOV s položajem IZKLOP
- B Gumb START/PREMOR
- C Gumb ZAKASNITEV VKLOPA
- D Gumb IZBIRA TRAJANJA CIKLUSA
- E Gumb OBVESTILO
- F Gumb IZBIRA SUŠENJA
- G Gumb ENOSTAVNO LIKANJE
- H ZASLON
- D+F VARNOSTNO ZAKLEPANJE

Tehnični podatki

Vhodna napetost /napajalni tok varovalke/napetost napajanja: glejte tipsko ploščico.

Največja količina: glejte energijsko nalepko.

Energetski razred: glejte energijsko oznako.



OPOZORILO

Med potiskanjem vtikača v vtičnico se ne dotikajte gumbov, ker tekom prvih sekund stroj kalibrira sistem. Če se boste dotikali gumbov, stroj ne bo mogel pravilno delovati. V tem primeru potegnite vtikač iz vtičnice in postopek ponovite.

IZBIRNIK PROGRAMOV s položajem IZKLOP

- Z obračanjem izbirnika programov v obe smeri lahko izberete želen program sušenja.
- Za preklic izbire ali izklop aparata obrnite izbirnik programov na **IZKLOP** (aparata ne pozabite izklopiti).

Prvi zagon

- Nastavitev jezika

- Ko stroj priključite na omrežje in ga vklopite, pritisnite gumb "**C**" ali "**D**", da se na zaslonu prikaže seznam jezikov, ki so na voljo. **ENGLISH** je vedno prikazana kot prvi jezik.
- Izberite želeni jezik s pritiskom na gumb **START/PREMOR**.

- Spremenite jezik

Če želite spremeniti nastavljeni jezik, sočasno pritisnite gumba "**C**" in "**D**" za približno **5 sekund**. Na zaslonu se bo prikazala **ENGLISH** in nato boste lahko izbrali nov jezik.

Gumb START/PREMOR

Vrata zaprite **PRED** pritiskom na gumb **START/PREMOR**.

- Za začetek izbranega ciklusa s prednastavljenimi parametri pritisnite **START/PREMOR**. Ko se program zažene, se na zaslonu prikaže čas njegovega trajanja.

- Poleg tega, če želite spremeniti izbrani program, pritisnite zelene opsijske gume, spremenite privzete parametre in nato pritisnite gumb **START/PREMOR** za zagon ciklusa.

Izberete lahko samo opcije, ki so združljive z nastavljenim programom.

- Ko stroj vklopite, počakajte nekaj sekund, da se program zažene.

ČAS TRAJANJA PROGRAMA

- Ko izberete program, zaslon samodejno prikaže trajanje ciklusa, ki se lahko razlikuje glede na izbrane možnosti.
- Ko se program zažene, vas bo nenehno obveščal o preostalem času do konca sušilnega ciklusa.
- Aparat izračuna čas do konca izbranega programa na podlagi standardne količine perila in med ciklom uravnava čas glede na vlažnost perila.

KONEC PROGRAMA

- Na koncu programa se na zaslonu prikaže "**KONEC**" ("**End**" na nekaterih modelih), nakar boste lahko odprli vrata.
- Po koncu ciklusa aparat izklopite, tako da izbirnik programa obrnete v položaj **IZKLOP**.

Stikalo mora biti na koncu ciklusa sušenja **VEDNO** v položaju **IZKLOP**, šele nato lahko izberete nov cikel sušenja.

PREMOR DELOVANJA STROJA

- Pritisnite gumb **START/PREMOR** in ga držite približno **2 sekundi** (ime programa in prikaz preostalega časa utripajo, kar pomeni, da je izbran premor delovanja aparata).
- Ponovno pritisnite gumb **START/PREMOR** za ponovni zagon programa na točki, kjer je bil aktiviran premor.

PREKLIC NASTAVLJENEGA PROGRAMA

- Če želite program preklicati, morate izbirnik programa obrniti v položaj **IZKLOP**.

*Če med delovanjem stroja pride do prekinitve napajanja, se bo stroj ob ponovnem vklopu s pritiskom na gumb **START/PREMOR** ponovno zagnal od začetka faze, v kateri je bil, ko je bilo napajanje prekinjeno.*

Gumb ZAKASNITEV VKLOPA

- S tem gumbom lahko odložite začetek programa s **30 minut** (pri nekaterih modelih **1 ure**) na **24 ur** v **30-minutnih** intervalih (pri nekaterih modelih **1-urnih**). Izbrana zakasnitev se prikaže na zaslonu.
- Ko pritisnete gumb **START/PREMOR** se prikazan čas krajša po minutah.

Če ste izbrali zakasnitev začetka delovanja in odprete vrata stroja, jih ponovno zaprite in nato ponovno pritisnite start (začetek), da se odštevanje nadaljuje.

Gumb IZBIRA TRAJANJA CIKLUSA

- Samodejni cikel lahko spremenite v programiranega in sicer **3 minute** po začetku ciklusa.

- Če pritisnete gumb večkrat zapored, se čas podaljšuje v **10-minutnih** intervalih. V tem primeru morate samodejno sušenje ponastaviti, če želite izklopiti sušilnik.
- V primeru nekompatibilnosti vse kontrolne lučke hitro 3-krat zasvetijo in ugasnejo.

Gumb OBVESTILO

S tem gumbom lahko shranite opcije nastavitve ciklusa.

SPOMIN:

med delovanjem izbranega ciklusa pritisnite gumb **OBVESTILO** za **3 sekunde**. Pisanje **OBVESTILA** (vse številke na nekaterih modelih) bo utripalo **2 sekundi** in nastavile se bodo možnosti, povezane z izbranim ciklusom.

PREKLIC:

po izbiri ciklusa pritisnite gumb **OBVESTILO** in priklicali boste shranjene opcije (ne ciklusa).

Funkcije zakasnitve zagona ni mogoče shraniti.

Gumb IZBIRA SUŠENJA

- Z njim lahko izberete zelen nivo sušenja in sicer **3 minut** po začetku ciklusa sušenja:

 **Za likanje:** oblačila bodo za lažje likanje še malo vlažna.

 **Za na obešalnik:** oblačila bodo pripravljena, da jih obesite na obešalnik.

 **Za v omaro:** oblačila bodo pripravljena, da jih shranite v omaro.

 **Zelo suho:** Oblačila bodo popolnoma suha, idealno za poln stroj.

- Stroj ima tudi funkcijo **upravljanja sušenja**. Pri samodejnih ciklih sušenja stroj javi vsak zaključen nivo sušenja pred izbranim končnim nivojem z utripajočo kontrolno lučko stopnje trenutno zaključenega sušenja.

V primeru nekompatibilnosti vse kontrolne lučke hitro 3-krat zasvetijo in ugasnejo.

Gumb ENOSTAVNO LIKANJE

- Med ciklusom se vklopi izmenično premikanje bobna za zmanjšanje gub, sušenja pa se samodejno nastavi na "**Za likanje**" (raven sušenja lahko spremenite po tem, ko ste izbrali možnosti). Poleg tega lahko s to opcijo aktiviramo premikanje bobna stroja pred začetkom ciklusa, če ste izbrali zakasnitev začetka, in po končanem ciklusu sušenja. Aktivira se vsakih 10 minut in sicer še 6 ur po končanem ciklusu sušenja.
- Premikanje bobna izključite, če izbirnik programov nastavite na **IZKLOP**. Ta funkcija je zelo koristna, če perila ne morete takoj vzeti iz stroja.

VARNOSTNO ZAKLEPANJE

- Stroj omogoča tudi zaklepanje tipk; to storite tako, da približno **2 sekunde** hkrati pritisnete na tipko za "**D**" in "**F**": Tako preprečite slučajno ali neželeno spreminjanje nastavitvev, če se med izvajanjem programa kdo slučajno dotakne tipke na prikazovalniku.
- Zaklepanje tipk enostavno preključite tako, da znova pritisnete na isti tipki.
- Če odprete vrata z aktiviranim **VARNOSTNIM ZAKLEPANJEM**, se ciklus zaustavi in zaklep ohrani: za ponovni začetek ciklusa morate izključiti zaklep in ponovno pritisniti **START/PREMOR**.
- **VARNOSTNO ZAKLEPANJE** lahko spreminjate kadarkoli med ciklusom.

Zaslon

Na zaslonu je prikazan preostal čas sušenja, čas zakasnitve začetka sušenja in druge nastavitve.

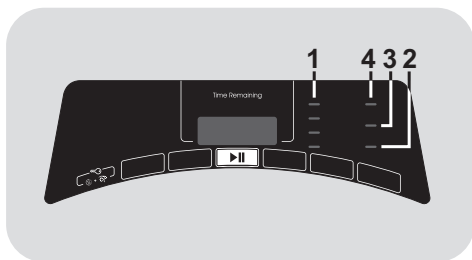

1) KONTROLNE LUČKE ZA IZBIRO SUŠENJA

Kontrolne lučke prikazujejo stopnjo suhosti, ki jo lahko izberete z ustreznim gumbom.

2) KONTROLNE LUČKE ZA POSODO ZA VODO

Zasveti, če je treba izprazniti rezervoar za kondenz.

3) KONTROLNA LUČKA ZA ČIŠČENJE FILTROV ZA VLAKNA IN TOPLOTNEGA IZMENJEVALNIKA

Če kontrolna lučka sveti, pomeni da je potrebno očistiti filtre za vlakna, če lučka utripa, pa je potrebno očistiti toplotni izmenjevalnik.

4) KONTROLNA LUČKA WI-FI (BREŽIČNA POVEZAVA)

● Pri modelih, ki jih lahko uporabljate z brezžično povezavo, prikazuje stanje povezave. Lahko:

- **SVETI**: daljinsko upravljanje je omogočeno.
- **POČASI UTRIPA**: daljinsko upravljanje je onemogočeno.
- **HITRO UTRIPA 3 SEKUNDE IN UGASNE**: stroj se ne more povezati z domačim Wi-Fi omrežjem, ali pa se še ni povezal z aplikacijo.

- **POČASI TRIKRAT UTRIPNE IN UGASNE ZA 2 SEKUNDI:** prekinite in ponovno vzpostavite povezavo z Wi-Fi omrežjem (med povezovanjem z aplikacijo).

- **SVETI 1 SEKUNDO IN UGASNE ZA 3 SEKUNDE:** vrata so odprta. Daljinskega upravljanja ni mogoče vklopiti.

- Informacije o funkciji in navodila za preprosto konfiguracijo brezžične povezave so na voljo na naslovu:
go.he.services/rtd-wf-bt

Navodila za sušenje

Standardni cikel sušenja bombažnih tkanin COTTON DRY () je energijsko najučinkovitejši in najprimernejši za sušenje srednje mokrega bombažnega perila.

Maksimalna teža perila za sušenje	
Bombažne tkanine	Določena maksimalna količina
Sintetične ali občutljive tkanine	maks. 4 kg

Informacije za testni laboratorij

EN 61121 - Izbira primerne programa:

- STANDARDNO SUŠENJE BOMBAŽA → 
- BOMBAŽ ZA LIKANJE (BELO PERILO - Za likanje)
- NEZAHTEVNE TKANINE (SINTETIKA - Za na obešalnik)



OPOZORILO

Pred vsakim ciklusom očistite filtre.



OPOZORILO

Dejanski čas ciklusa sušenja je odvisen tudi od začetne vlažnosti perila, hitrosti ožemanja, vrste in količine perila, čistosti filtrov in temperature okolja.























OPOZORILO

Samo za sušilni stroj s kapaciteto 10/11 kg in kompletom odtočnih cevi: povežite odtočne cevi za kondenzirano vodo (skladno z navodili v posebnem poglavju).

TS

Razpredelnica s programi

PROGRAM		Možne opcije					ZMOGLJIVOST (kg)	ČAS SUŠENJA (min)
				Memo 				
	DNEVNO POPOLNO 59 MIN	✓	-	✓	-	-	3,5	59'
	DNEVNO 45 MIN	✓	-	✓	-	-	2	45'
	EKO 30 MIN	✓	-	✓	-	-	1	30'
	OSVEŽITEV	✓	-	✓	-	-	2,5	20'
	ŠPORTNA OBLAČILA	✓	-	✓	✓	-	4	*
	SPROSTITEV	✓	-	✓	-	-	2,5	12'
	MAJHNA KOLIČINA	✓	-	✓	-	-	2	*
	WOOLMARK	✓	-	✓	-	-	1	70'
	SRAJCE	✓	-	✓	✓	✓	2,5	*
	SINTETIKA	✓	✓	✓	✓	✓	4	*
	TEMNO IN BARVNO PERILO	✓	-	✓	✓	✓	4	*
	JEANS	✓	-	✓	-	-	4	*
	BELO PERILO	✓	✓	✓	✓	✓	Polno	*
	BOMBAŽ	✓	-	✓	-	-	Polno	*
	DALJINSKO UPRAVLJANJE (Wi-Fi) Položaj, ki ga morate izbrati, če želite stroj upravljati na daljavo prek aplikacije (prek brezžičnega omrežja).							

* Dejanski čas ciklusa sušenja je odvisen tudi od začetne vlažnosti perila, hitrosti ožemanja, vrste in količine perila, čistosti filtrov in temperature okolja.

Opis programa

Za sušenje različnih vrst tkanin in barv ima sušilni stroj posebne programe, ki izpolnjujejo vse potrebe sušenja (glejte razpredelnico programov).

DNEVNO POPOLNO 59 MIN

Hitri program za srednjo količino, ki zagotavlja najboljše sušenje. Pred sušenjem priporočamo centrifugiranje z veliko hitrostjo.

DNEVNO 45 MIN

Določen hitri program za obleke, ki jih redno uporabljate. Pred sušenjem priporočamo centrifugiranje z veliko hitrostjo.

EKO 30 MIN

Določen hitri program za majhne količine, saj zagotavlja maksimalen prihranek časa in energije. Pred sušenjem priporočamo centrifugiranje z veliko hitrostjo.

OSVEŽITEV

Popoln ciklus za odpravljanje vonjav perila z glajenjem gub.

ŠPORTNA OBLAČILA

Namenjen tehničnim oblačilom za šport in fitness, nežno sušenje s posebno nego proti krčenju in uničenju elastičnih vlaken.

SPROSTITUTEV

Topel ciklus, ki v samo 12 minutah pomaga sprostiti gube in naborke.

MAJHNA KOLIČINA

Program za enakomerno sušenje ekstremno majhnih količin.

WOOLMARK

Volnena oblačila: program se lahko uporablja za sušenje do 1 kg volnenih oblačil (približno 3 puloverji). Priporočamo, da pred sušenjem oblačila obrnite. Čas sušenja se lahko spreminja glede na

velikost in debelino perila in glede na centrifugo med pranjem. Ob koncu sušenja so oblačila pripravljena, da jih oblečete, če pa so oblačila debelejša, so lahko robovi še nekoliko vlažni: priporočamo, da jih posušite naravno na zraku. Priporočamo, da oblačila vzamete iz stroja takoj po koncu sušenja.

Pozor: muckanje volne je nepopravljivo; sušite samo oblačila s simbolom "dovoljeno sušenje v stroju". Ta program ni primeren za oblačila iz akrila.



APPAREL CARE

Ciklus sušenja za volno na tem stroju je potrdila družba Woolmark za sušenje oblačil iz volne, ki jih lahko peremo v stroju, če so oblačila oprana in sušena ob upoštevanju navodil na etiketi oblačila in navodil, ki jih je pripravil proizvajalec sušilnega stroja M1530.

V Veliki Britaniji, na Irskem, v Hong Kongu in Indiji je blagovna znamka Woolmark certificirana blagovna znamka.

SRAJCE

Poseben program je namenjen sušenju srajc in zmanjšuje možnost prepletanja in gubanja zaradi posebnih premikov bobna. Priporočamo, da iz stroja vzamete posteljno perilo takoj po zaključenem ciklusu sušenja.

SINTETIKA

Ciklus za sušenje sintetičnih tkanin, ki potrebujejo skrbno in posebno nego.

TEMNO IN BARVNO PERILO

Poseben in občutljiv ciklus za sušenje temnega in barvnega bombaža ali sintetike.

JEANS

Program za sušenje tkanin kot sta jeans ali denim. Priporočamo, da oblačila pred sušenjem obrnete.

ST

BELO PERILO

Prava izbira za sušenje bombaža, brisač in gobe.

BOMBAŽ

Program za sušenje bombažnih tkanin (za na obešalnik) je najučinkovitejši program glede porabe energije. Program je primeren za bombažno in posteljno perilo.

DALJINSKO UPRAVLJANJE (Wi-Fi)

Položaj, ki ga morate izbrati, če želite omogočiti/onemogočiti upravljanje stroja na daljavo prek aplikacije (prek brezžičnega omrežja).

V tem primeru program zaženete iz aplikacije.

Več informacij najdete v razdelku **DALJINSKO UPRAVLJANJE (Wi-Fi)**.

9. ODPRAVLJANJE NEPRAVILNOSTI V DELOVANJU IN GARANCIJA

Kaj je lahko vzrok za ...

Napake, ki jih lahko odpravite sami

Preden pokličete center za tehnično svetovanje, pregledjte naslednji kontrolni seznam. V kolikor se ugotovi, da naprava deluje ali da je bila nameščena nepravilno ali je bila nepravilno uporabljena, bomo obisk serviserja zaračunali. Če se po priporočenem pregledu težava ponovi, pokličite servisno službo, ki vam bo pomagala po telefonu.

Prikaz časa do konca se lahko med ciklusom sušenja spremeni. Čas do konca se med ciklusom sušenja nenehno preverja in prilagaja za najboljši predvideni čas. Prikazani čas se lahko med ciklusom podaljša ali skrajša, kar je običajno.

Čas sušenja je predolg/oblačila niso dovolj suha ...

- Ste izbrali ustrezen čas/program sušenja?
- So oblačila preveč mokra? So bila oblačila temeljito ožeta?
- Ali je treba očistiti filtre?
- Ali je treba očistiti toplotni izmenjevalnik?
- Je sušilni stroj prekomerno napolnjen?

Sušilni stroj ne deluje ...

- Ali je sušilni stroj priklopljen na električno napajanje z delujočim priključkom? Preverite pri drugem aparatu, kot je namizna svetilka.
- Ali je vtič pravilno priključen na električno omrežje?
- Ali je zmanjkalo električne energije?
- Ali je pregorela varovalka?
- Ali so vrata popolnoma zaprta?

- Ali je sušilni stroj vklopljen tako pri električnem napajanju kot pri stroju?
- Ali je bil čas sušenja ali program izbran?
- Ali je bila sušilni stroj po tem, ko so bila vrata odprta, ponovno vklopljen?

Sušilni stroj je hrupen ...

- Izklopite sušilni stroj in se obrnite na servis.

Kontrolna lučka za čiščenje filtrov sveti...

- Ali je treba očistiti filtre oziroma toplotni izmenjevalnik?

Kontrolna lučka za posodo za vodo je prižgana...

- Ali je treba izprazniti posodo za vodo?

Servisni center

Če se po opravljenih priporočenih pregledih še vedno pojavljajo težave z vašim sušilnim strojem, pokličite servis za nasvet. Morda vam bodo lahko pomagali po telefonu ali se dogovorili za obisk tehnika, ki bo poklical v skladu z vašo garancijo. Vendar pa se v naslednjih primerih lahko obisk zaračuna:

- Stroj deluje pravilno.
- Stroj ni bil nameščen v skladu z navodili za namestitvev.
- Stroj se ne uporablja na pravilen način.

Rezervni deli

Vedno uporabljajte originalne rezervne dele, ki jih dobite neposredno od servisnega centra.

Servisiranje

Da bi zagotovili stalno in učinkovito delovanje tega aparata, priporočamo, da servisiranje ali popravila opravlja samo pooblaščen serviser.

Garancija

Garancijski pogoji za proizvod so navedeni na garancijskem listu, ki je proizvodu priložen. Garancijski list mora biti pravilno izpolnjen. Shranite ga, da ga boste lahko predložili serviserjem pooblaščenega servisa, če bo to potrebno.

Z oznako  na tem proizvodu izjavljamo, na lastno odgovornost, da je proizvod skladen z vsemi evropskimi zahtevami o varnosti, zdravju in varstvu okolja, ki se v zakonodaji nanašajo na ta izdelek.

Ko boste sušilni stroj odvrgli, varnost zagotovite tako, da stroj izključite iz vtičnice ter nato prerežete električni kabel in ga skupaj z vtičem uničite. Da preprečite, da bi se otroci zaprli v stroj, odlomite tečaje vrat ali ključavnico na vratih.

Proizvajalec ne prevzema odgovornosti za morebitne tiskarske napake v tej knjižici, ki je izdelku priložena. Pridržuje si tudi pravico do morebitnih sprememb na aparatih, če oceni, da so te koristne za izdelke, ne da bi to vplivalo na njihove osnovne značilnosti.

SR

Hvala vam što ste izabrali ovaj proizvod. Čast nam je što možemo da vam ponudimo ovaj idealan proizvod i najbolju kompletnu ponudu kućnih aparata za vaše svakodnevnne poslove.



Molimo pročitajte ova uputstva pažljivo i koristite mašinu u skladu sa istim. Ova knjižica pruža važna uputstva za bezbednu upotrebu, instalaciju, održavanje i po neki koristan savet za najbolje rezultate pri korišćenju mašine.

Čuvajte celokupnu dokumentaciju na bezbednom mestu za referisanje u budućnosti, ili za buduće korisnike.

Molimo proverite da li su sledeći predmeti dostavljeni uz aparat:

- Uputstvo za upotrebu
- Garantni list
- Energetska nalepnica

Proverite da li je došlo do nekih oštećenja na mašini tokom transporta. Ako jeste, pozovite Korisnički servisni centar. Propust da se to uradi može uticati na bezbedan rad uređaja. Usluga vam može biti naplaćena ako je problem na vašoj mašini prouzrokovan neispravnom upotrebom ili neispravnom montažom. Da biste kontaktirali sa Servisom, proverite da li imate pri ruci jedinstveni kod od 16 karaktera, koji se naziva i „serijski broj“. Ovaj kod je jedinstveni kod za vaš proizvod i odštampan je na nalepnici koja se nalazi u unutrašnjem delu otvora za vrata.

Zaštita životne okoline



Ovaj uređaj je označen u skladu sa Evropskom direktivom 2012/19/EU o otpadu električne i elektronske opreme. (WEEE).

Električni i elektronski otpad sadrži zagađujuće materije (koje mogu da izazovu negativne posledice po životnu sredinu) i osnovne komponente (koje se mogu ponovo koristiti). Važno je da se električni i elektronski otpad može podvrgnuti posebnim tretmanima, u cilju kako bi se ispravno otklonili i odložili svi zagađivači i reciklirali svi materijali. Pojedinci mogu igrati važnu ulogu kako električni i elektronski otpad ne bi postao opasan po životnu okolinu, zato je važno da pratite osnovna pravila:

- Električni i elektronski otpad se ne bi smeo tretirati kao kućni otpad;
- Električni i elektronski otpad mora biti odložen na odgovarajuće sabirno mesto kojim upravlja opština ili registrovana preduzeća.

U mnogim zemljama kada kupite novi aparat stari možete vratiti trgovcu, koji će biti odložen potpuno besplatno, sve dok je priložen otpad ekvivalentan tipu i ima istu namenu kao nov aparat.

Sadržaj

- 1. OPŠTA SIGURNOSNA PRAVILA**
- 2. KOMPLET CREVA ZA ODVOD**
- 3. POSUDE ZA VODU**
- 4. VRATA, FILTERI I IZMENJIVAČ TOPLOTE**
- 5. PRAKTIČNI SAVETI**
- 6. BEŽIČNO UPRAVLJANJE (WI-FI)**
- 7. KRATKA UPUTSTVA ZA UPOTREBU**
- 8. KONTROLE I PROGRAMI**
- 9. REŠAVANJE PROBLEMA I GARANCIJA**

1. OPŠTA SIGURNOSNA PRAVILA

- Ovaj aparat je namenjen za upotrebu u domaćinstvu i sličnu okolinu kao što je:
 - Kuhinje u prodavnicama, kancelarijama i slično;
 - Farme i seoska domaćinstva;
 - Od strane klijenata u hotelima, motelima i drugim rezidencijalnim tipovima okoline;
 - U domaćinstvima koje pružaju noćenje sa doručkom.

Svako drugačije korišćenje aparata izvan domaćinskih uslova, kao što je komercijalna upotreba može smanjiti životni vek aparata i time poništiti validnost garancije. Svaka šteta naneta aparatu ili bilo kakav drugi gubitak nastao nepravilnim korišćenjem ili korišćenjem nekarakterističnim za kućne uslove (čak i ako je aparat lociran u kućnim uslovima) neće biti prihvaćen na odgovornost proizvođača do svih granica u skladu sa zakonom.

- Deca starija od 8 godina, kao i osobe sa umanjenom fizičkim i mentalnim sposobnostima; ili nedostakom iskustva i znanja – mogu da koriste ovaj uređaj isključivo uz nadzor ili nakon dobijanja instrukcija u vezi bezbednog korišćenja uređaja i pripadajućih rizika. Deca ne smeju da se igraju ovim uređajem. Čišćenje i održavanje ovog uređaja se ne sme poveravati deci bez nadzora.

- Pazite na decu i držite ih pod nadzorom kako se ne bi igrala sa uređajem.
- Decu mlađu od 3 godine treba držati podalje od mašine osim ako nisu pod konstantnim nadzorom.



UPOZORENJE
Nepravilno korišćenje može dovesti do požara.

- Ova mašina je isključivo za kućnu upotrebu, to jest za sušenje tekstila i odeće koji se koriste u domaćinstvu.
- Budite sigurni da u potpunosti razumete uputstva za montažu i korišćenje pre rada sa uređajem.
- Ne dodirujte aparat kada su vam ruke ili noge mokre.
- Ne naslanjajte se na vrata kada puniti mašinu, i ne hvatajte se za njih kada želite da je podignete ili pomerite.
- Nemojte koristiti aparat u slučaju da Vam deluje da je neispravan.
- Mašinu za sušenje ne treba koristiti u slučaju da su za pranje korišćene industrijske hemikalije.



UPOZORENJE

Ne koristite aparat u slučaju da filter nije na mestu ili je oštećen; ostaci van filtera se mogu zapaliti.

- Vlakna i slične ostatke odeće koji se sakupljaju u filteru se ne smeju ostavljati pored mašine, na podu l sl.



UPOZORENJE

Na mestima na kojima se nalazi simbol  temperatura tokom rada aparata može preći 60°C.

- Uvek isključite uređaj iz utičnice pre nego što ga čistite.
- Unutrašnjost bubnja može biti jako vruća. Uvek dozvolite da u potpunosti prođe period hlađenja mašine za sušenje pre vađenja veša.
- Poslednji segment ciklusa sušenja se vrši bez grejanja (ciklus hlađenja) kako bi se vlakna ostavila u temperaturi koja garantuje da neće biti oštećene.



UPOZORENJE

Nikada nemojte zaustavljati mašinu pre kraja sušenja osim u slučaju da možete brzo da otvorite i zatvorite mašinu, kako ne bi došlo do gubitka toplote.



UPOZORENJE

Tokom transporta se pobrinite da je mašina pozicionirana uspravno, a ako je neophodno nakrivite je samo u desno prema prikazu.

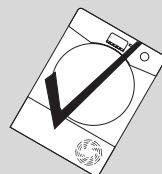
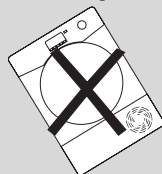

U slučaju da ste okrenuli proizvod u suprotnom smeru, sačekajte najmanje 4 sata pre uključivanja tako da ulje može da se vrati pravilno u kompresor. U suprotnom, može doći do oštećenja kompresora i prestanka rada mašine.

Instalacija

- Nemojte instalirati aparat u prostoriji sa niskom temperaturom ili u prostoriji u kojoj može doći do rizika smrzavanja. Na temperaturi zamrzavanja aparat neće moći da funkcioniše kako treba: postoji rizik oštećenja u slučaju da voda uspe da se zamrzne u hidrauličnom sistemu mašine (ventili, cevi, pumpe). Za najbolje performanse proizvoda, temperatura prostorije mora biti 5-35°C. Molimo imajte u vidu da u hladnim uslovima (između +2 i +5°C) može dovesti do blage kondenzacije na zidovima i podu prostorije.

- Kada se mašina za sušenje postavlja iznad mašine za pranje veša, mora se koristiti odgovarajući komplet za postavljanje u skladu sa konfiguracijom vašeg uređaja:
 - Komplet za postavljanje "standardne veličine": za vešmašinu minimalne dubine od 44 cm;
 - Komplet za postavljanje "uže veličine": za veš-mašinu minimalne dubine od 40 cm.
 - Univerzalni komplet za slaganje na gomilu sa kliznom policom: za vešmašinu minimalne dubine od 47 cm.

Komplet za postavljanje se može dobiti od naše službe za rezervne delove. Uz komplet za postavljanje obezbeđena su i uputstva za postavljanje kao i potrebni dodaci za pričvršćivanje.

- NIKADA ne montirajte sušač u blizini zavesa.
- Aparat ne sme biti instaliran iza zaključanih vrata, kliznih vrata ili vrata sa šarkama na suprotnoj strani od one na kojoj su vrata za mašinu za sušenje. Na taj način sprečićete potpuno otvaranje vrata Vaše mašine.
- Radi vaše bezbednosti, uređaj mora biti ispravno montiran. Ako postoje bilo kakve nedoumice prilikom montiranja, pozovite servis.

- Kada namestite mašinu na mesto na kome treba da stoji, okretanjem nožica obezbedite da bude potpuno nivelisana.

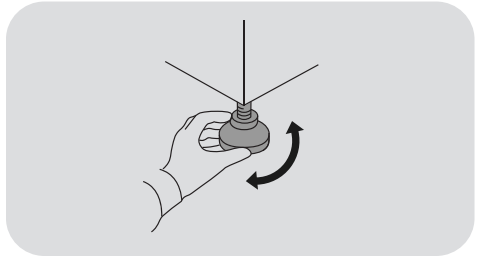

Povezivanje na električnu mrežu i bezbednosna upozorenja

- Tehnički detalji (napon i snaga) su prikazani na tehničkoj nalepnici aparata.
- Pobrinite se da električni sistem bude uzemljen u skladu sa svim pravilima i zakonima, imajući u vidu da se utičnica poklapa sa utikačem mašine. U suprotnom, potražite profesionalnu pomoć.



UPOZORENJE

Ovaj uređaj se ne sme napajati strujom pomoću nekog dodatnog uređaja, kao što je tajmer, niti se sme povezivati na napajanje koje neki uređaj redovno uključuje ili isključuje.

- Ne koristite adaptere, produžne kablove I sl.

- Nakon instalacije uređaja utikač mora biti dostupan da bi se mogao isključiti.
- Nemojte uključivati mašinu niti je priključivati na napajanje sve dok montaža ne bude završena.
- Ukoliko je glavni električni kabal oštećen, da ne bi došlo do povrede, mora ga zameniti proizvođač, njegov ovlašćeni serviser ili druga kvalifikovana osoba.
- Sprečite da stvari padaju i skupljaju seiza mašine, zato što time mogu obstruirati ulaze i izlaze vazduha.
- Izduvni vazduh ne sme biti ispuštan kroz otvor koji se koristi za odvod dima iz uređaja na gas ili druga goriva.
- Redovno proveravajte da li je protok vazduha oko sušača neometan č ime se sprečava sakupljanje prašine i vlakana.

Ventilacija

- Adekvatna ventilacija mora biti obezbeđena u prostoriji gde se nalazi mašina, kako bi se izbeglo nakupljanje gasova i stvaranje otvorenog požara tokom rada mašine.
- Instalacija zadnjeg dela aparata treba da bude blizu zida ili slične vertikalne površine.
- Između mašine i bilo kog drugog montiranog predmeta mora biti razmak od najmanje 12 mm. Dolazni i odlazni vazduh ne sme nailaziti na prepreke.
- Ako je mašina postavljena na tepih ili sličnu prostirku, vodite računa da ne blokirate otvore za ventilaciju na dnu ili bio kom drugom mestu.

Veš

- Uvek pogledajte uputstva sa etikete pre sušenja u mašini.
- Omekšivači i slični proizvodi mogu biti korišćeni na stvarima pre sušenja, prema uputstvima proizvođača.
- Ne sušite stvari koje nisu prethodno mašinski oprane.
- Sva odeća mora biti dobro iscentrifugirana pre sušenja u mašini.
- Neisced̄ enu, veoma mokru odeću nikada ne stavljajte u mašinu za sušenja.



UPOZORENJE

U određenim situacijama, materijali od pene se mogu zapaliti spontanom eksplozijom. Stvari koje sadrže penu (lateks penu), kape za plivanje, tuširanje, vodootporni tekstili, stvari sa gumenom postavom **NE SMETE** sušiti u mašini.



UPOZORENJE

Ne sušite stvari koje su tretirane tečnostima hemijskog čišćenja.

- Zavese od staklenih vlakana ne treba NIKADA staviti u mašinu. Iritacija kože može da se desi u slučaju da su ostale stvari došle u dodir sa staklenim vlaknima.

- Stvari prethodno zaprljane substancama kao što su ulje, acetoni, alkohol, benzin bi trebalo pre sušenja oprati u toploj vodi sa pojačanom količinom deterdženta.
- Izvadite sve predmete iz džepova kao što su upaljači i šibice.
- Upaljači, šibice i zapaljive tečnosti nikada ne smeju biti ostavljeni u džepovima ili držane u blizini mašine.
- Maksimalni kapacitet sušenja je naznačen na energetske nalepnici.
- Dokumentaciju o proizvodu možete pronaći i na web stranici proizvođača.



UPOZORENJE

Opasnost od požara / zapaljivi materijali.

- Ovaj uređaj sadrži **R290**, ekološki održivi rashladni gas koji je zapaljiv. Držite otvoreni plamen i izvore paljenja podalje od uređaja.
- Proverite da li na uređaju postoje vidljiva oštećenja. Nemojte koristiti uređaj ako je oštećen.
- Ako dođe do bilo kakvih problema, molimo vas da kontaktirate sa vašim specijalizovanim dilerom ili sa jednim od naših centara za korisničku podršku.

UPOZORENJE

Postarajte se da na otvorima uređaja i otvorima u koje se uređaj postavlja (za ugradne modele) nema nikakvih prepreka.

UPOZORENJE

Pazite da ne oštetite rashladni sistem.

- Svaku popravku ili intervenciju na uređaju sme da izvrši samo ovlašćena služba za podršku.
- Neispravno odlaganje uređaja može prouzrokovati požar ili trovanje.
- Ispravno odložite uređaj i pazite da ne oštetite cevi koje se koriste za cirkulisanje rashladne tečnosti.

2. KOMPLET CREVA ZA ODVOD

Da ne biste praznili posudu s vodom nakon svakog ciklusa pranja, voda se može ispuštati direktno u odvodnu cev za otpadne vode. Zakoni o vodi zabranjuju priključivanje na odvod površinske vode. Odvodna cev za otpadnu vodu treba da bude uz mašinu za sušenje.

Komplet se sastoji od: 1 creva i 1 zatvarača.



UPOZORENJE

Pre obavljanja bilo kog posla, isključite mašinu za sušenje i izvucite kabl iz napajanja električnom energijom.

Crevo mora biti povezano sa odvodnim sistemom maksimalne visine od 85 cm u poređenju sa dnom mašine za sušenje (slika 1).

Postavljanje odvodnog creva

1. Sistem za odvod vode nalazi se na donjoj desnoj strani zadnje strane mašine (slika 2).
2. Odvojite crevo (A) od nastavka (B) povlačenjem prema gore (slika 3).
3. Zatvorite izvađenu cev čepom (C) koji ste dobili uz komplet (slika 4).
4. Spojite crevo na priključak (B), vodeći računa da je čvrsto umetnuto (slike 5-6).

Kada je mašina na svom mestu, proverite da li je novo crevo na dnu presavijeno kada se mašina za sušenje gurne na svoje mesto.

①

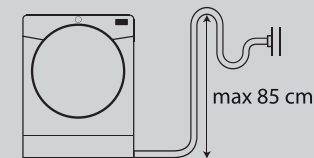

②

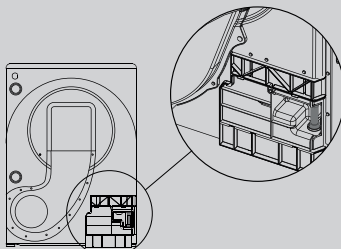

③

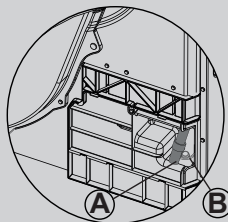

④

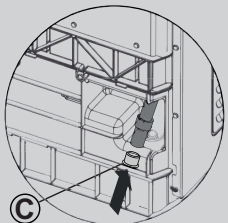

⑤

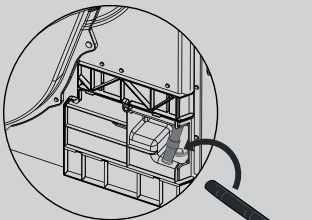

⑥

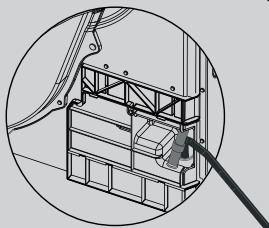

3. POSUDE ZA VODU

Voda koja je ocedena iz veša tokom procesa sušenja sakupljena je u određenoj posudi. Kad je posuda puna, svetlosni indikator, ili na nekim modelima poruka na displeju, uputiće vas da MORATE isprazniti posudu (međutim, mi preporučujemo da se ta posuda prazni nakon svakog ciklusa sušenja).

Veoma malo vode će se sakupiti nakon nekoliko prvih ciklusa rada nove mašine jer se prvo puni unutrašnji rezervoar.

Skidanje posude iz fiok na vratima mašine *

1. Pažljivo izvucite posudu s vodom držeći ručicu (A).
Kada je posuda s vodom puna ona je teška oko 6 kg.
2. Nagnite posudu s vodom da biste izbacili vodu kroz odvodnu cev (B).
Kada je prazna, vratite posudu za vodu kao što je prikazano; (C) prvo stavite dno posude u položaj koji je prikazan (1) a zatim pažljivo ubacite i gornji deo na odgovarajuće mesto (2).
3. Pritisnite dugme za pokretanje programa kako biste ponovo pokrenuli ciklus.

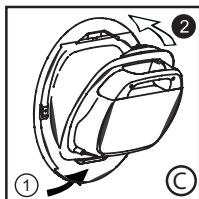
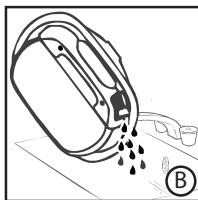
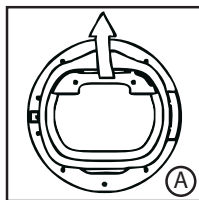

* u zavisnosti od modela

SAMO ZA MODELE SA KOMPLETOM CREVA ZA ODVOD

Ako imate mogućnost da vam je odvod blizu mašine za sušenje, možete koristiti komplet za odvod kako biste trajno podesili odvod vode koja se sakuplja u posudi mašine za sušenje. To znači da onda ne morate da praznite posudu za vodu.

Skidanje posude iz fiok na dnu *

1. Pažljivo povucite donji deo zaštitne ploče tako da se otkaač spojnice sa mašine za sušenje. Gornji deo se tada može odvojiti tako da se zaštitna ploča može cela skinuti (A).
2. Čvrsto povucite ručicu i izvucite posudu za vodu iz mašine za sušenje (B). Pridržavajte posudu sa obe ruke (C).
Kada je posuda s vodom puna ona je teška oko 4 kg.
3. Otvorite poklopac koji se nalazi na gornjoj strani posude i prospite vodu (D).
4. Ponovo vratite poklopac i ubacite posudu nazad na njeno mesto (D). **ČVRSTO UGURAJTE NA PREDVIĐENO MESTO.**
5. Ponovo postavite zaštitnu ploču tako što ćete postaviti njen gornji deo na njegovo mesto i zatim pritisnuti donji deo tako da se spojnice prikače.

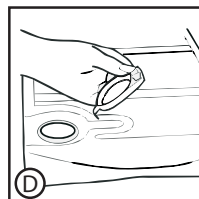
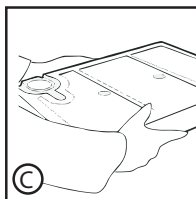
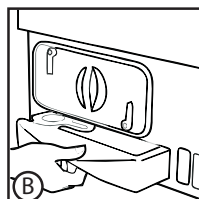
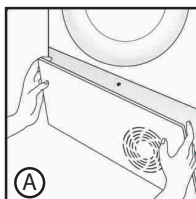

* u zavisnosti od modela

4. VRATA, FILTERI I IZMENJIVAČ TOPLOTE

Vrata

- Povucite ručicu da biste otvorili vrata.
- Da biste ponovo pokrenuli uređaj, zatvorite vrata i pritisnite dugme za pokretanje programa.



UPOZORENJE

Kada je mašina za sušenje u upotrebi, bubanj i vrata mogu biti VEOMA VRUĆI.



UPOZORENJE

(Za modele sa posudom za sakupljanje vode)

Ako otvorite vrata usred ciklusa, pre nego što je završen ciklus za rashlađivanje, ručica može biti vruća. Molimo vas da obratite naročitu pažnju kada pokušavate da ispraznite posudu s vodom tokom ciklusa.

Filteri i izmenjivač toplote

Zagušeni filteri i izmenjivač toplote mogu povećati vreme sušenja i prouzrokovati oštećenja i potrebu za skupim čišćenjem.

Da bi mašina imala maksimalnu efikasnost, od ključne je važnosti provera čistoće svih filtera pre svakog ciklusa sušenja.



UPOZORENJE

Nemojte koristiti mašinu za sušenje bez filtera.

Filteri za vlakna i svetlosni indikator za čišćenje izmenjivača toplote

Svetlosni indikator svetli u fiksnom režimu kako bi ukazala na potrebu čišćenja filtera za vlakna, a u režimu treptanja da ukaže na potrebu čišćenja izmenjivača toplote.

Ako se veš ne suši, proverite da li su filteri zagušeni.

Ako filtere čistite vodom, ne zaboravite da ih osušite.



UPOZORENJE

Očistite filtere pre svakog ciklusa.

Da biste očistili filtere za vlakna

1. Izvadite dva filtera **A** i **B** redom povlačeći ih prema gore, kao što je prikazano na slici.

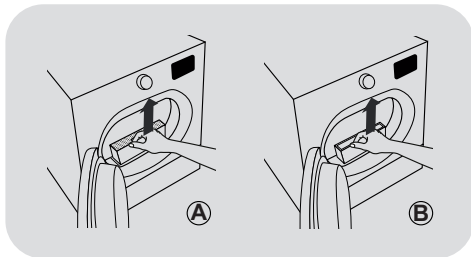

2. Otvorite filtere.

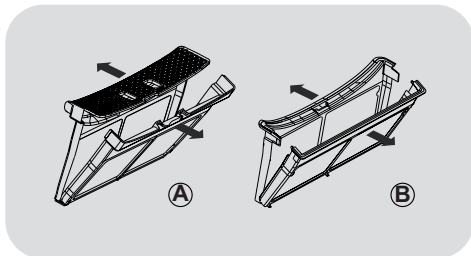

3. Lagano izvadite vlakna sa oba filtera vrhovima prstiju ili mekom četkom, krpom ili pod tekućom vodom.

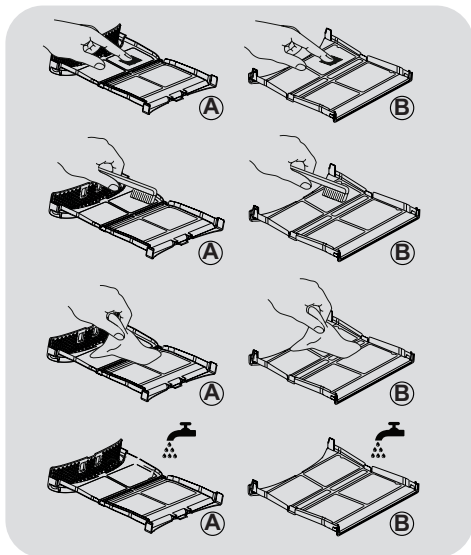

4. Zatvorite oba filtera tako što ćete ih postaviti unutar vrata, vodeći računa da su pravilno postavljeni na svoje mesto.

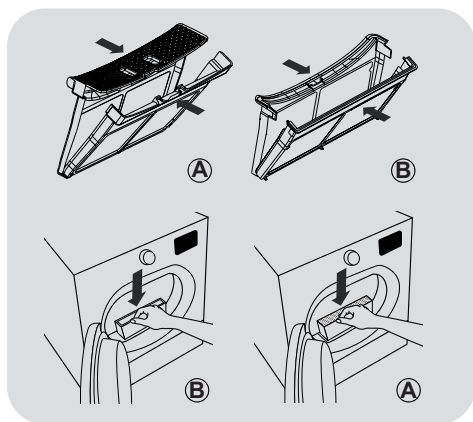

UPOZORENJE

Pre ponovnog postavljanja filtera, uverite se da u odeljku nema ostataka vlakna; ako ih ima, uklonite ih usisivačem.

Za čišćenje izmenjivača toplote

UPOZORENJE

Očistite izmenjivač svakih šest meseci ili kada svetlosni indikator filtera trepće.

1. Skinite zaštitnu ploču.

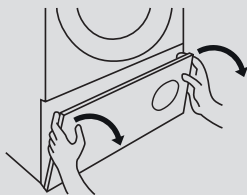

2. Okrenite ručicu suprotno od pravca kazaljke na satu i izvucite prednji poklopac.

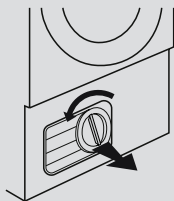

3. Pažljivo očistite izmenjivač toplote mekom četkom ili usisivačem kako biste uklonili prašinu ili dlake, vodeći računa da ne oštetite krilca.

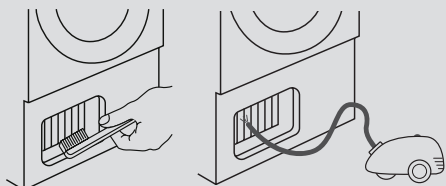

4. Vratite prednji poklopac osiguravajući da je u pravom položaju. Okrenite ručicu u smeru kazaljke na satu da biste zaključali prednji poklopac.

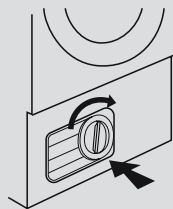

5. Ponovo vratite zaštitnu ploču.

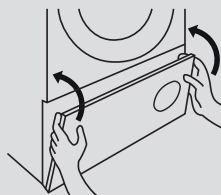

UPOZORENJE

Ne dodirujte krilca rukama kako biste izbegli povrede.
Budite pažljivi prilikom čišćenja kako ne biste oštetili izmenjivač toplote.

SR

5. PRAKTIČNI SAVETI

Pre prvog korišćenja mašine za sušenje veša:

- Detaljno pročitajte ovaj priručnik sa uputstvima.
- Uklonite sve predmete upakovane u bubanj.
- Obrišite unutrašnjost bubnja i vrata vlažnom krpom da biste uklonili prašinu koja se možda nakupila pri transportu.

Priprema odeće

Uverite se da je veš koje ćete osušiti pogodno za sušenje u mašini za sušenje veša, kao što je prikazano simbolima za održavanje na svakom artiklu. Proverite da li su svi rajsferšlusi i džepovi na zakopčavanje zatvoreni i da su džepovi prazni. Izvrnite odeću naopačke. Postavite odeću ne pritiskajući je u bubanj kako biste bili sigurni da se neće zaplesti.

Ne sušite u mašini

Svilu, najlon čarape, pažljivo izvezene predmete, tkanine sa metalnim dekoracijama, odevne predmete sa PVC ili kožnim prišivenim predmetima.



UPOZORENJE

Nemojte da sušite veš koji je tretiran tečnostima za hemijsko čišćenje ili odeću od gume (opasnost od požara ili eksplozije).

Tokom poslednjih 15 minuta veš se uvek suši na hladnom vazduhu.

Ušteda energije

U mašinu za sušenje veša stavljajte samo veš koji je dobro isceđen ili osušen centrifugom. Što je veš suvlji prilikom

stavljanja u mašinu za sušenje veša, vreme sušenja se smanjuje i time dolazi do uštede električne energije.

UVEK

- Proverite da li je filter čist pre pokretanja ciklusa sušenja.

NIKAD

- Ne punite mašinu za sušenje veša natopljenim vešom, to može da ošteti uređaj.

Sortirajte punjenje kako je navedeno

● Obratite pažnju na simbole

Oni se mogu naći na okovratniku ili unutar šava:

- Pogodno za sušenje u mašini za sušenje veša.
- Sušenje u mašini za sušenje veša visokim temperaturama.
- Sušenje u mašinu za sušenje veša samo na niskim temperaturama.
- Ne sušite u mašini.

Ako artikl nema oznaku za negu, mora se pretpostaviti da nije pogodan za sušenje u mašini za sušenje veša.

● Po količini i debljini

Kad god je opterećenje veće od kapaciteta sušenja, odvojite odeću prema debljini (npr. peškire od tankog donjeg veša).

● Po vrsti tkanine

Pamuk / lan: Peškiri, pamučni veš, posteljina i stolnjaci.

Sintetika: Bluze, košulje, kombinezoni, itd. od poliesteru ili poliamida, kao i mešavine od pamuka i sintetičke.

UPOZORENJE

Nemojte da preopteretite bubanj, velike artikle kada su mokre premašuju maksimalno dozvoljeno opterećenje odećom (na primer: vreće za spavanje, jorgani).

Čišćenje mašine za sušenje veša

- Očistite filtere nakon svakog ciklusa sušenja.
- Kod modela opremljenih posudom za sakupljanje vode, posudu treba isprazniti nakon svakog ciklusa sušenja.
- Posle svake upotrebe, obrišite unutrašnjost bubnja i ostavite vrata otvorena neko vreme kako bi se omogućila cirkulacija vazduha da se bubanj osuši.
- Prebrišite mekom tkaninom spoljašnjost mašine i vrata.

- NE koristite abrazivne jastučice ili sredstva za čišćenje.

- Da bi se sprečilo lepljenje vrata ili nakupljanje dlačica, očistite unutrašnja vrata i zaptivku vlažnom krpom nakon svakog ciklusa sušenja.

UPOZORENJE

Bubanj, vrata i sadržaj mogu biti jako vrući.

UPOZORENJE

Pre čišćenja uređaja, isključite mašinu za sušenje i izvucite kabl iz napajanja električnom energijom.

UPOZORENJE

Za podatke o električnoj energiji pogledajte nalepnicu sa podacima na prednjoj strani kućišta mašine za sušenje veša (sa otvorenim vratima).

SR

6. BEŽIČNO UPRAVLJANJE (WI-FI)

Ovaj uređaj je opremljen **Wi-Fi** tehnologijom koja vam omogućava daljinsko upravljanje putem aplikacije.

UPARIVANJE UREĐAJA (U APLIKACIJI)

- Preuzmite **hOn** aplikaciju na vaš uređaj skeniranjem sledećeg QR koda:



ili pomoću linka:

go.haier-europe.com/download-app

Aplikacija je dostupna za uređaje sa Android i iOS platformom, kako za tablete tako i za pametne telefone.

Saznajte sve detalje o Wi-Fi funkcijama, pretražujući aplikaciju u DEMO režimu.

Frekvencija kućne Wi-Fi mreže mora biti postavljena na 2.4 GHz. Ne možete konfigurisati mašinu ako je vaša kućna mreža podešena na 5 GHz.

- Otvorite aplikaciju, napravite korisnički profil (ili se prijavite ako je već ranije napravljen) i uparite uređaj prateći uputstva na ekranu uređaja.

AKTIVIRANJE DALJINSKOG UPRAVLJANJA

- Proverite da li je ruter uključen i povezan na internet.
- Ubacite veš i zatvorite vrata.

- Okrenite regulator za izbor programa u položaj **BEŽIČNO UPRAVLJANJE (Wi-Fi)**



: upravljanje sa kontrolne table će biti onemogućeno.

- Pokrenite ciklus pomoću aplikacije. Kada se ciklus završi, isključite mašinu tako što ćete okrenuti regulator za izbor programa u položaj **OFF (ISKLJUČITI)**.

DEAKTIVIRANJE DALJINSKOG UPRAVLJANJA

- Da biste napustili režim **BEŽIČNO UPRAVLJANJE** dok je ciklus u toku, okrenite izbornik programa u bilo koji drugi položaj osim u položaj **BEŽIČNO UPRAVLJANJE (Wi-Fi)**, a da pri tom ne prelazite preko položaja **ISKLJUČENO**. Kontrolna tabla na uređaju ponovo će raditi.

- Kada se vrata zatvore, okrenite prsten u položaj **BEŽIČNO UPRAVLJANJE (Wi-Fi)** kako biste ponovo upravljali uređajem pomoću aplikacije. Ako je neki ciklus bio u toku, nastaviće se.

Kada su vrata otvorena, **BEŽIČNO UPRAVLJANJE** je onemogućeno. Da biste ga ponovo omogućili, zatvorite vrata, okrenite prsten za odabir programa u bilo koji položaj osim u položaj **BEŽIČNO UPRAVLJANJE**, i ponovo ga izaberite.

7. KRATKA UPUTSTVA ZA UPOTREBU

1. Otvorite vrata i napunite bubanj vešom. Pobrinite se da odeća ne sprečava zatvaranje vrata.
2. Pažljivo zatvorite vrata tako što ćete ih polako gurati dok se ne čuje da su vrata škljocnula.
3. Izaberite željeni program sušenja okretanjem dugmeta za program ili, kod nekih modela, pritiskom na određeno dugme (za tačne detalje proverite tabelu programa).
4. Pritisnite dugme za pokretanje programa. Mašina za sušenje će se automatski pokrenuti.
5. Ako se tokom programa vrata otvore kako bi se proverio veš, neophodno je pritisnuti dugme za pokretanje programa kako bi se nastavilo sa sušenjem nakon što se vrata zatvore.
6. Kada je ciklus blizu završetka, mašina će započeti sa fazom rashlađivanja, odeća će se sušiti hladnim vazduhom čime će se omogućiti spuštanje temperature veša.
7. Pred kraj ciklusa, bubanj će se okretati s prekidima kako bi se smanjilo gužvanje. To će se nastaviti sve dok se mašina ne ugasi ili se vrata ne otvore.

Nemojte otvarati vrata tokom automatskim programa da bi se sušenje obavilo kako treba.

Tehnički podaci

Napajanje / Napajanje osigurača / Napon napajanja: videti pločicu sa serijskim brojem.

Maksimalni kapacitet: videti nalepnicu sa energetskim podacima.

Energetska klasa: videti nalepnicu sa energetskim podacima.

8. KONTROLE I PROGRAMI

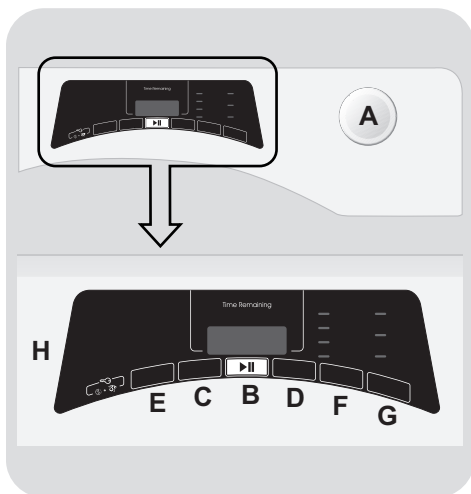

A REGULATOR ZA IZBOR PROGRAMA sa pozicijom ISKLJUČENO

B Dugme START/PAUZA

C Dugme za ODLOŽENI START

D Dugme IZBOR VREMENSKOG CIKLUSA

E Dugme MEMORIJA

F Dugme za IZBOR SUŠENJA

G Dugme LAKO PEGLANJE

H DISPLEJ

D+F BLOKADA TASTERA



UPOZORENJE

Ne dirajte gumbiće pri uključivanju mašine u struju, zato što mašina tokom prvih par sekundi podešava sistem: u slučaju da ih dodirnete, mašina možda neće raditi pravilno. U tom slučaju je isključite iz struje i uključite je ponovo.

REGULATOR ZA IZBOR PROGRAMA sa pozicijom ISKLJUČENO

- Okretanjem regulatora za izbor programa u oba smera moguće je izabrati željeni program sušenja.
- Da biste otkazali izabrani program ili isključili uređaj okrenite regulator za izbor programa u položaj **ISKLJUČENO** (ne zaboravite da isključite uređaj iz struje).

Prvo pokretanje

- Podešavanje jezika

- Nakon povezivanja mašine na mrežu i uključivanja, pritisnite dugme "**C**" ili "**D**" kako bi bili prikazani dostupni jezici. Prvi prikazani jezik je uvek **ENGLISH**.
- Izaberite željeni jezik pritiskom na dugme **START/PAUZA**.

- Promenite jezik

Ako želite da promenite jezik podešavanja moraćete da istovremeno pritisnete dugme "**C**" i "**D**" i zadržite pritisnutim oko **5 sekundi**. Na ekranu će se pojaviti **ENGLISH** i moći ćete izabrati novi jezik.

Dugme START/PAUZA

Zatvorite vrata **PRE** nego što pritisnete dugme **START/PAUZA**.

- Da biste izabrali ciklus sa podešenim parametrima, pritisnite dugme **START/PAUZA**. Kada je program u toku, na ekranu će biti prikazano preostalo vreme.
- Osim toga, ako želite da modifikujete izabrani program, pritisnite dugmad za željene opcije, modifikujte podrazumevane parametre i zatim pritisnite dugme **START/PAUZA** kako biste pokrenuli ciklus.

Mogu se izabrati samo one opcije koje su kompatibilne sa podešenim programom.

- Kada uključite uređaj, sačekajte nekoliko sekundi kako bi se program pokrenuo.

TRAJANJE PROGRAMA

- Kada odaberete program displej će automatski prikazati standardnu dužinu trajanja ciklusa, koja može varirati u zavisnosti od izabranih opcija.
- Kada se pokrene program bićete stalno obaveštavani o vremenu preostalom do kraja ciklusa sušenja.

- Uređaj proračunava vreme preostalo do kraja izabranog programa na osnovu standardnog punjenja, tokom ciklusa, uređaj menja vreme na ono koje se primenjuje za nivo vlažnosti punjenja.

ZAVRŠETAK PROGRAMA

- "**KRAJ**" ("**End**" na nekim modelima) će se pojaviti na displeju po završetku programa i tada je moguće otvoriti vrata.
- Na kraju ciklusa, isključite uređaj okretanjem regulatora za izbor programa u položaj **ISKLJUČENO**.

Na kraju svakog ciklusa sušenja, a pre nego što izaberete novi ciklus, regulator za izbor programa mora **UVEK** biti u položaju **ISKLJUČENO**.

STAVLJANJE MAŠINE NA PAUZU

- Zadržite pritisnutim dugme **START/PAUZA** oko **2 sekunde** (naziv programa i preostalo vreme na displeju će trepereti, što znači da je mašina stavljena na pauzu).
- Ponovo pritisnite dugme **START/PAUZA** kako biste ponovo pokrenuli program od tačke na kojoj je bio pauziran.

PREKID PODEŠENOG PROGRAMA

- Da biste poništili program, podesite regulator za izbor programa na poziciju **ISKLJUČENO**.

*Ako tokom rada mašine dođe do prekida napajanja, prilikom vraćanja napajanja mašina, pritiskom na dugme **START/PAUZA**, mašina će se restartovati od početka faze u kojoj je bila pre prekida napajanja.*

Dugme za ODLOŽENI START

- Ovo dugme omogućava odloženo pokretanje programa za **30 minuta** (1 sata na nekim modelima) do **24 sata** u intervalima od **30 minuta** (1 sata na nekim modelima). Na displeju će biti prikazano izabrano odloženo vreme.
- Nakon što pritisnete dugme **START/PAUZA** prikazano vreme će se smanjivati svakog minuta.

Kada otvorite vrata nakon što je odloženi start podešen, i potom ih ponovo zatvorite, opet pritisnite start kako bi se odbrojavanje nastavilo.

Dugme IZBOR VREMENSKOG CIKLUSA

- Moguće je prebaciti ciklus sa automatskog na programirani, do **3 minuta** nakon pokretanja ciklusa.

- Svaki pritiskom se povećava vreme u intervalima od **10 minuta**. Da bi se nakon ovakvog izabiranja resetovala funkcija automatskog sušenja potrebno je isključiti mašinu za sušenje.

- U slučaju nekompatibilnosti sve indikatorske lampice brzo trepere 3 puta.

Dugme MEMORIJA

Ovo dugme vam omogućava da sačuvate opcije podešene za ciklus.

MEMORIJA:

dok je ciklus u toku pritisnite dugme **MEMORIJA** na **3 sekunde**. Natpis **MEMORIJA** (na nekim modelima sve brojke) treperiće **2 sekunde** i opcije povezane sa izabranim ciklusom biće podešene.

VRAĆANJE:

nakon izabiranja ciklusa pritisnite dugme **MEMORIJA** kako biste vratili sačuvane opcije (ne ciklus).

Funkcija za odloženi start ne može biti memorisana.

Dugme za IZBOR SUŠENJA

- Ovo dugme vam omogućava da podesite opciju željenog nivoa sušenja do **3 minuta** nakon pokretanja ciklusa:

 **Spremno za peglanje:** ostavlja odeću blago vlažnom kako bi se olakšalo peglanje.

 **Suvo za kačenje:** da bi odeća bila spremna za kačenje.

 **Suvo za ormar:** za odeću koja se može direktno odložiti.

 **Jako suvo:** da bi se dobila potpuno suva odeća, idealno za pun kapacitet.

- Ovi uređaji su opremljeni funkcijom **Regulacije sušenja**. Kod automatskih ciklusa, na svaki međunivo sušenja, pre nego što se dostigne izabrani, ukazuje se svetlosnim indikatorom koji treperi kada se dostigne svaki stepen sušenja.

U slučaju nekompatibilnosti sve indikatorske lampice brzo trepere 3 puta.

Dugme LAKO PEGLANJE

- Tokom ciklusa ova opcija podešava alternativno kretanje bubnja kako bi se smanjili nabori i automatski podešava nivo sušenja na **"Spremno za peglanje"** (nivo sušenja se može promeniti nakon izabiranja ovih opcija). Osim toga, ova opcija pokreće predciklus kretanja bubnja protiv gužvanja u slučaju pokretanja odlaganja i na kraju ciklusa sušenja. Pokreće se na svakih 10 minuta, sve do 6 sati nakon završetka ciklusa sušenja.
- Da bi se ovo kretanje zaustavilo regulator za izbor programa treba biti postavljen na **ISKLUČENO**. Ovo je veoma praktično kad nije moguće odmah izvaditi veš.

BLOKADA TASTERA

- Ako istovremeno pritisnete dugem za **"D"** i dugme za **"F"** za oko **2 sekunde**, mašina će vam dozvoliti da zaključate tastere. Na taj način, moći ćete da izbegnete slučajne ili neželjene promene, ako se dugme slučajno pritisne tokom ciklusa sušenja.
- Zaključavanje možete može biti poništeno na jednostavan način, tako što navedena dva dugmete istovremeno opet pritisnete.
- U slučaju otvaranja vrata dok je aktivirana **BLOKADA TASTERA**, ciklus će se zaustaviti ali blokada će ostati: da biste ponovo pokrenuli ciklus, morate ukloniti blokadu i ponovo pritisnuti dugme **START/PAUZA**.
- **BLOKADA TASTERA** se može modifikovati bilo kad tokom ciklusa.

Displej

Displej prikazuje preostalo vreme sušenja, odloženo vreme u slučaju izabiranja odloženog starta i druga obaveštenja.

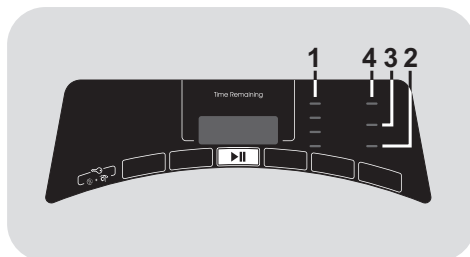

1) SVETLOSNI INDIKATORI ZA IZBOR SUŠENJA

Svetlosni indikatori na displeju pokazuju stepen sušenja koji se može izabrati posredstvom odgovarajućeg dugmeta.

2) SVETLOSNI INDIKATOR ZA POSUDU ZA VODU

Svetli kada je potrebno isprazniti posudu sa vodom od kondenzacije.

3) FILTERI ZA VLAKNA I SVETLOSNI INDIKATOR ZA ČIŠĆENJE IZMENJIVAČA TOPLOTE

Svetlosni indikator svetli u fiksnom režimu kako bi ukazala na potrebu čišćenja filtera za vlakna, a u režimu treptanja da ukaže na potrebu čišćenja izmenjivača toplote.

4) SVETLOSNI INDIKATOR WI-FI

● Na modelima opremljenim opcijom Wi-Fi, ukazuje na status konekcije. Mogući su sledeći pokazatelji:

- **STALNO UKLJUČEN:** daljinsko upravljanje je aktivirano.

- **SPORO TREPERI:** daljinsko upravljanje je onemogućeno.

- **BRZO TREPERI 3 SEKUNDE, A ZATIM SE ISKLJUČUJE:** mašina ne može da se poveže sa kućnom Wi-Fi mrežom ili se aplikacija još nije registrovala.

- **SPORO TREPERI 3 PUTA, A ZATIM SE ISKLJUČUJE NA 2 SEKUNDE:** Wi-Fi mreža se resetuje (tokom registrovanja u aplikaciji).

- **UKLJUČEN JE 1 SEKUNDU, A ZATIM JE ISKLJUČEN 3 SEKUNDE:** vrata su otvorena. Daljinsko upravljanje ne može da se aktivira.

● Sve informacije o funkcionalnosti kao i uputstva za jednostavnu konfiguraciju Wi-Fi mreže, možete naći na sledećem mestu: go.he.services/rtd-wf-bt



Uputstvo za sušenje

Standardni ciklus SUV PAMUK () je energetska najefikasniji i najprikladniji ciklus za sušenje pamučnog veša normalne vlažnosti.

M Maksimalna težina za sušenje	
Pamuk	Maksimalni kapacitet određen
Sintetika i osetljive tkanine	Maksimalno 4 kg

Informacije za laboratoriju za testiranje

EN 61121 - Programi:

- STANDARDNO SUV PAMUK  
- SUV PAMUK ZA PEGLANJE (BELI VEŠ - Spremno za peglanje)
- TEKSTIL KOJI SE LAKO NEGUJE (SINTETIKA - Suvo za kačenje)



UPOZORENJE

Očistite filtere pre svakog ciklusa.



UPOZORENJE





















Stvarno trajanje ciklusa sušenja zavisi od toga koliko je veš vlažan, kolika je brzina centrifuge, koja je vrsta i količina veša, koliko su č isti filteri i kolika je temperatura u okruženju.



UPOZORENJE

Samo za mašine za sušenje veša s kapacitetom od 10/11 kg koje imaju komplet creva za odvod: priključite crevo za odvod za vraćanje vode kondenzatora (u skladu sa uputstvom iz odgovarajućeg poglavlja).

Tabela programa

PROGRAM		Različite opcije					KAPACITET (kg)	SUŠENJE VREME (min)
				Memo 				
	PERFECT SVAKODNEVNI 59'	✓	-	✓	-	-	3,5	59'
	SVAKODNEVNI 45'	✓	-	✓	-	-	2	45'
	EKO 30'	✓	-	✓	-	-	1	30'
	OSVEŽAVANJE	✓	-	✓	-	-	2,5	20'
	SPORTSKA ODEĆA	✓	-	✓	✓	-	4	*
	OMEKŠAVANJE	✓	-	✓	-	-	2,5	12'
	MALA KOLIČINA VEŠA	✓	-	✓	-	-	2	*
	VUNA	✓	-	✓	-	-	1	70'
	KOŠULJE	✓	-	✓	✓	✓	2,5	*
	SINTETIKA	✓	✓	✓	✓	✓	4	*
	TAMNA I ŠARENA ODEĆA	✓	-	✓	✓	✓	4	*
	TEKSAS	✓	-	✓	-	-	4	*
	BELI VEŠ	✓	✓	✓	✓	✓	Pun	*
	PAMUK	✓	-	✓	-	-	Pun	*
	BEŽIČNO UPRAVLJANJE (Wi-Fi) Pozicija koju morate odabrati kada želite da omogućite daljinsko upravljanje posredstvom aplikacije (putem Wi-Fi funkcije).							

* Stvarno trajanje ciklusa sušenja zavisi od toga koliko je veš vlažan, kolika je brzina centrifuge, koja je vrsta i količina veša, koliko su čisti filteri i kolika je temperatura u okruženju.

Opis programa

Da biste sušili različite vrste tkanina i boja, mašina za sušenje ima posebne programe za udovoljavanje svakoj potrebi sušenja (videti tabelu s programima).

PERFECT SVAKODNEVNI 59'

Brzi program za srednje punjenje koji garantuje najbolje sušenje. Preporučuje se da se pre sušenja odeća stavi na centrifugu visokog obrtaja.

SVAKODNEVNI 45'

Vremenski brzi program za odeću za svaki dan. Preporučuje se da se pre sušenja odeća stavi na centrifugu visokog obrtaja.

EKO 30'

Vremenski brzi program za manje punjenje koji garantuje maksimalnu uštedu vremena i energije. Preporučuje se da se pre sušenja odeća stavi na centrifugu visokog obrtaja.

OSVEŽAVANJE

Ovaj ciklus je savršen za otklanjanje neprijatnih mirisa i sprečavanje gužvanja.

SPORTSKA ODEĆA

Osmišljeno za odeću za sport i fitness, suši se lagano uz posebno vođenje računa da se izbegne skupljanje i kvarenje elastičnosti vlakana.

OMEKŠAVANJE

Ovo je topao ciklus koji pomaže da se za samo 12 minuta opuste preklopi i nabori.

MALA KOLIČINA VEŠA

Osmišljeno tako da se podjednako dobro osuši izuzetno mala količina veša.

VUNA

Vunena odeća: Ovaj program se može koristiti kako bi se osušila odeća težine do 1 kg odeće (oko 3 džempera). Preporučuje se da se svi odevni predmeti prevrnu pre sušenja. Vreme trajanja se može razlikovati u zavisnosti od veličine i debljine odeće kao i u zavisnosti od izabrane centrifuge. Na kraju ciklusa odeća se može nositi, ali ako je malo teža moguće je da su ivice još malo vlažne; preporučuje se da se prirodno osuše. Preporučuje se da se odeća izvadi na samom kraju ciklusa.

Pažnja: Filcanje vune je nepopravljivo; molimo vas da sušite isključivo onu odeću koja ima oznaku "ok tumble". Ovaj program nije namenjen akrilnim materijalima.



APPAREL CARE

Ciklus za sušenje vune kod ove mašine je odobrila kompanija „The Woolmark Company“ za sušenje vunениh proizvoda koji se peru u mašini pod uslovom da se proizvodi peru i suše prema uputstvima sa etikete odevnog predmeta i uputstvima datim od proizvođača ove mašine M1530.

U Ujedinjenom Kraljevstvu, Irskoj, Hong Kongu i Indiji zaštitni znak Woolmark je sertifikovan zaštitni znak.

KOŠULJE

Ovaj ciklus je posebno namenjen za sušenje košulja jer se zahvaljujući posebnom kretanju bubnja sprečava da se košulje upetljaju i izgužvaju. Preporučuje se da se lanene tkanine izvade odmah nakon ciklusa sušenja.

SINTETIKA

Program za sušenje sintetičke garderobe koja zahteva poseban tretman.

TAMNA I ŠARENA ODEĆA

Delikatan i specifičan ciklus u kome se suši tamni i šareni veš od pamuka ili sintetike.

TEKSAS

Namenjen sušenju uniformnih tkanina kao što je džins. Preporučuje se da se odevni predmeti prevrnu pre sušenja.

BELI VEŠ

Odgovarajuć ciklus za sušenje pamučnih tkanina, sunđera i peškira.

PAMUK

Program za pamuk (suvo za kačenje) je najefikasniji program za uštedu energije. Odgovarajuć za pamuk i lan.

BEŽIČNO UPRAVLJANJE (Wi-Fi)

Pozicija koju morate odabrati kada želite da omogućite/onemogućite daljinsko upravljanje posredstvom aplikacije, putem Wi-Fi opcije. U ovom slučaju, početak ciklusa će se izvršiti posredstvom komandi aplikacije. Više detalja se nalazi u odeljku **BEŽIČNO UPRAVLJANJE (Wi-Fi)**.

9. REŠAVANJE PROBLEMA I GARANCIJA

Šta može biti uzrok...

Kvarovi koje možete sami da popravite

Pre pozivanja servisa za tehničke savete, prođite kroz sledeću kontrolnu listu. Naplata troškova popravke će se izvršiti ako se utvrdi da uređaj nepravilno radi, nepravilno je postavljen ili je pogrešno korišćen. Ako se problem i dalje javlja nakon završetka preporučenih provera, nazovite servis, možda će vam moći pomoći putem telefona.

Prikaz vremena do kraja može da se promeni tokom ciklusa sušenja. Vreme do kraja se stalno proverava tokom ciklusa sušenja, a vreme se podešava kako bi se dobilo najbolje procenjeno vreme. Prikazano vreme se može povećati ili smanjiti tokom ciklusa i to je normalno.

Vreme sušenja je predugo / odeća nije dovoljno suva...

- Jeste li odabrali odgovarajuće vreme sušenja/program?
- Gde je odeća previše vlažna? Da li je odeća potpuno isceđena ili sušena sa centrifugom?
- Da li je potrebno očistiti filtere?
- Da li je potrebno očistiti izmenjivač toplote?
- Da li je mašina za sušenje veša prepunjena?

Mašina za sušenje veša ne radi...

- Da li postoji napajanje strujom mašine za sušenje veša? Proverite pomoću drugog uređaja kao što je stona lampa.
- Da li je utikač pravilno priključen na električno napajanje?
- Da li je nestalo struje?
- Je li osigurač pregoreo?
- Da li su vrata potpuno zatvorena?

- Da li je mašina za sušenje veša uključena, kako na mrežno napajanje tako i na prekidaču na mašini?
- Da li je izabrano vreme sušenja ili program?
- Da li je mašina ponovo uključena nakon otvaranja vrata?

Mašina za sušenje veša je bučna...

- Isključite mašinu za sušenje veša i obratite se servisu za savet.

Svetlosni indikator za čišćenje filtera je uključen...

- Da li je potrebno čišćenje filtera ili izmenjivača toplote?

Indikator za posudu za vodu je uključen...

- Da li se posuda za vodu mora isprazniti?

Korisnički centar

Ako i nakon završetka svih preporučenih provjera i dalje postoji problem sa vašom mašinom za sušenje veša, nazovite servis za savet. Mogu vam pomoći telefonom ili dogovoriti odgovarajući termin za pozivanje majtora prema uslovima vaše garancije. Međutim, može vam biti naplaćeno ako se nešto od sledećeg odnosi na vašu mašinu:

- Utvrđeno je da je u ispravnom stanju.
- Nije instalirana u skladu sa uputstvima za instalaciju.
- Nepravilno je korišćena.

Rezervni delovi

Uvek koristite originalne rezervne delove, koji su dostupni direktno od servisa.

Servis

Da biste osigurali kontinuiran siguran i efikasan rad ovog uređaja preporučujemo da bilo kakvo servisiranje ili popravke vrši samo ovlašćeni serviser.

Garancija

Proizvod je pod garancijom u skladu sa uslovima koji su navedeni u garantnom listu i uputstvu za upotrebu, koji se dobija uz aparat. Garantni list mora biti ispravno popunjen i sačuvan, kako bi mogli da ga pokažete ovlašćenom servis, u slučaju potrebe.

Stavljanjem **CE** oznake na ovaj proizvod, izjavljujemo, pod punom odgovornošću, da je ovaj proizvod u saglasnosti sa svim evropskim normama o bezbednosti, zdravlju i svim zahtevima za zaštitu životne sredine, navedenih u zakonodavstvu.

Kako bi omogućili maksimalnu bezbednost pri odbacivanju stare mašine, molimo da presečete stari kabal za struju i polomite bravicu/vrata kako bi sprečili decu od zatvaranja u mašini.

Proizvođač ne preuzima odgovornost za eventualne štampane greške u knjižici koju ste dobili s ovim proizvodom. Osim toga, proizvođač takođe zadržava pravo da bez prethodne najave izvodi promene koje smatra korisnim za svoje proizvode, a bez menjanja njihovih važnih karakteristika.

