

3.

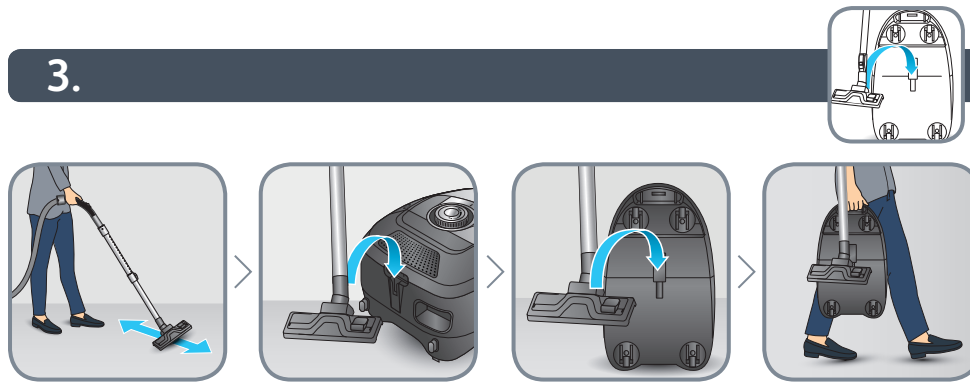

4.



EN Use Hygiene+ bags only / **FR** N'utilisez que des sacs Hygiene+ / **DE** Verwenden Sie ausschließlich Hygiene+ Beutel / **NL** Gebruik enkel Hygiene+ zakken te gebruiken / **IT** Utilizzare soltanto sacchetti Hygiene+ / **ES** Utilice únicamente las bolsas Hygiene+ / **PT** Utilizar apenas sacos Hygiene+ / **EL** Χρησιμοποιείτε αποκλειστικά σακούλες Hygiene+ / **TR** Sadece Hygiene+ torbalarını kullanın / **PL** Wykorzystuj wyłącznie worki Hygiene+ / **CS** Používejte pouze sáčky Hygiene+ / **HU** Kizárólag Hygiene+ zsákokat használjon / **SK** Používajte iba vrecká do vysávačov Hygiene+ / **RO** Utilizați numai sacii Hygiene+ / **BG** Използвайте само торби Hygiene+ / **SR** Koristite samo kese Hygiene+ / **HR** Rabite samo vrećice za usisivač Hygiene+ / **BS** Koristite samo vrećice Hygiene+ / **SL** Uporabljajte samo vrečice Hygiene+ / **ET** Kasutage vaid Hygiene+ kotte / **LV** Izmantojiet tikai Hygiene+ maisiņus / **LT** Naudokite tik „Hygiene+“ maišelius

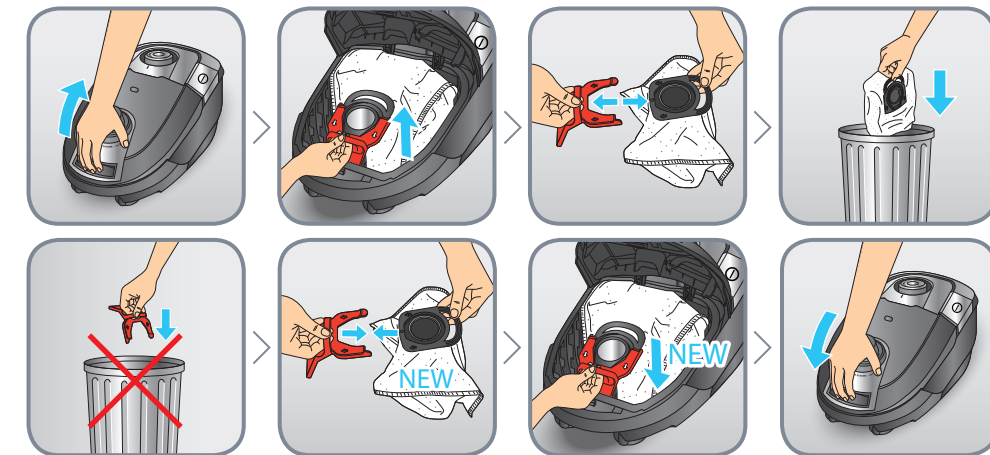

5.

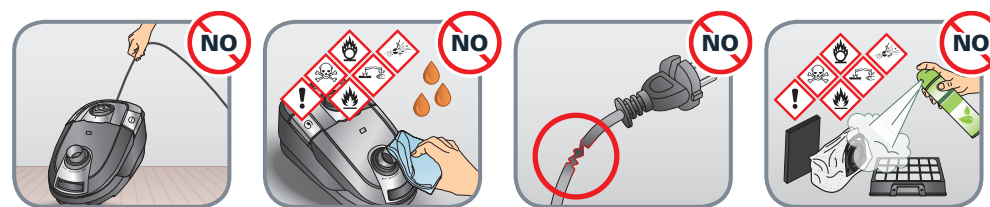

6.

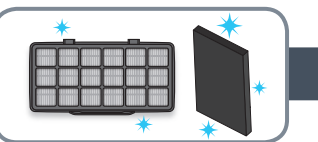

EN ONLY in case of improper use of the appliance (burst bag, vacuuming of liquids, etc.):
- Replace the permanent EPA filter
FR UNIQUEMENT en cas d'utilisation inadéquate de l'appareil (sac percé, aspiration de liquides, etc.):
- Remplacer le filtre EPA permanent
- Laver le filtre du moteur permanent
DE NUR bei unsachgemäßer Verwendung des Geräts (Platzen des Beutels, Ansaugen von Flüssigkeiten, usw.):
- EPA Dauerfilter austauschen
- Dauermotorfilter reinigen
NL ENKEL bij onjuist gebruik van de stofzuiger (gescheurde zak, orzuigen van vloeistof, enz.):
- Vervang de vaste EPA-filter
- Reinig de vaste motorfilter
IT SOLO in caso di uso improprio dell'apparecchio (sacchetto con chiusura a pressione, aspirazione di liquidi, ecc.):
- Sostituire il filtro EPA permanente
- Lavare il filtro motore permanente
ES SOLO en caso de uso inadecuado del aparato (bolsa rota, aspiración de líquidos, etc.):
- Reemplazar el filtro EPA permanente
- Lavar el filtro de motor permanente
PT APENAS no caso de utilização inadequada do aparelho (saco roto, aspiração de líquidos, etc.):
- Substitua o filtro EPA permanente
- Lave o filtro permanente do motor
EL ΜΟΝΟ σε περίπτωση ακατάλληλης χρήσης της συσκευής (σκιωμένη σακούλα, αναρρόφηση υγρών κ.λπ.):
- Αντικαταστήστε το σταθερό φίλτρο EPA
- Πλύντε το σταθερό φίλτρο της κεντρικής μονάδας
TR YALNIZCA cihazın amacına uygun şekilde kullanılmaması durumunda (yırtık torba, sıvıların süpürülmesi vs.):
- EPA sabit filtresini yikanması
RU ТОЛЬКО в случае неправильного использования прибора (разрыв мешка, всасывание жидкостей и пр.):
- Уменьяйте трайни филтър двигателя
UK ЛИШЕ в разі неправильного використання приладу (розрив мішка, всмоктування рідини, тощо):
- Замініть постійний фільтр EPA
- Дурмийте постійний фільтр двигуна
HK 僅在設備操作不當 (過濾袋破裂、液體抽真空等)的情況下:
- 更換永久性EPA過濾網
- 清洗永久性濾打過濾網
TH เฉพาะในกรณีที่ใช้งานไม่ถูกต้อง (ถุงดูดอากาศแตก, ของเหลวดูดเข้าเครื่อง) เท่านั้น:
- เปลี่ยนไส้กรองถาวร
- ทำความสะอาดไส้กรองมอเตอร์ถาวร
ID HANYA dalam kasus penggunaan alat yang tidak sesuai (burst bag, menyedot cairan, dll.):
- Ganti filter EPA permanen
- Cuci filter mesin permanen
MS HANYA dalam kes penggunaan perkakas yang tidak betul (burst bag, memvakum cecair, dan lain-lain):
- Ganti penapis EPA kekal
- Basuh penapis mesin kekal
VI Chỉ trong trường hợp sử dụng thiết bị không đúng cách (túi vỡ, hút chất lỏng,...):
- Thay bộ lọc EPA cố định
- Rửa bộ lọc động cơ cố định
KO 제품의 부적절한 사용의 경우에 한함 (터진 먼지봉투, 액체 흡수 등)
- 영구 EPA 필터 교체
- 영구 모터 필터 세척
PL TYLKO w przypadku niewłaściwego użycia urządzenia (rozerwany worek, zasysanie cieczy itp.):
- Wymień stały filtr EPA
- Wymyć stały filtr silnika
CS POUZE v případě nesprávného zacházení se spotřebičem (prorazený vak, nasání kapaliny atd.):
- Uměňte trvalý filtr EPA
- Umyjte trvalý filtr motoru
HU KIZÁROLAG a készőlék nem megfelelő használat esetén (szákszakadás, folyadékök felszívása stb.):
- Cserélje ki a beépített EPA szűrőt
- Mossa le a beépített motorszűrőt
SK IBA v prípade nesprávneho použitia prístroja (roztrhnuté vrecko, vsatie tekutiny atd.):
- Vymeniť permanentný HEPA filter
- Umyť permanentný motorový filter
RO NUMAI în cazul utilizării necorespunzătoare a aparatului (spargerea sacului, aspirarea lichidelor, etc.):
- Înlocuiți filtrul permanent EPA
- Spălați filtrul permanent al motorului
BG ЕДИНСТВЕНО в случай на неправилна употреба на уреда (счукана торбичка, засмукване на течности и т.н.):
- Подменете постоянния EPA филтър
- Измийте постоянния филтър на мотора
SR SAMO u slučaju nepravilne upotrebe aparata (procepana kesa, usisavanje tečnosti itd.):
- Zamenite trajni EPA filter
- Operite trajni filter motora
HR SAMO u slučaju nepravilne uporabe uređaja (puknuta vrećica, usisavanje tekućine itd.):
- Zamijenite trajni EPA filter
PL Operite trajni filter motora
BS SAMO u slučaju nepravilne upotrebe uređaja (puknuta kesa, usisavanje tečnosti itd.):
- Zamenite trajni EPA filter
SL SAMO v primeru nepravilne uporabe aparata (počena vrečka, sesanje tekočin itd.):
- Zamenjajte trajni EPA filter
- Operite trajni motorni filter
ET Vaid seadme ebakorrekse kasutamise korral (rebenenud kott, vedelike imemine, jne):
- Asendage EPA püsifilter
- Peske mootori püsifilter
LV Tikai tad, ja ierīce tikusi lietota nepareizi (saplisis maisiņš, iesūķts šķidrums utt.):
- Nomainiet ilglietojamo EPA filtru
- Izmazgājiet ilglietojamo motora filtru
LT Tik jei prietaisus naudojamas (praplyšęs maišelis, siurbiami skysčiai ir kt.) netinkamai:
- Pakeiskite nuolatinį EPA filtrą
- Išplaukite nuolatinį varikliouko filtrą
AR فقط في حالة الاستخدام الخاطيء للجهاز (تفرك الكيس، وكس السوائل بالمكسبة، وما إلى ذلك):
- استبدل فلتتر EPA الدائم
- اغسل فلتتر المحرك الدائم.
FA فقط در صورت استفاده نامناسب از دستگاه (ترکیدن کیسه، نطافت مایعات و غیره):
- تعویض دائمی EPA
- شستوی فیلتر موتور دائم.

6.

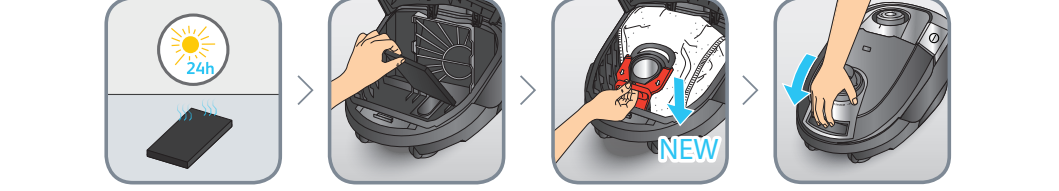
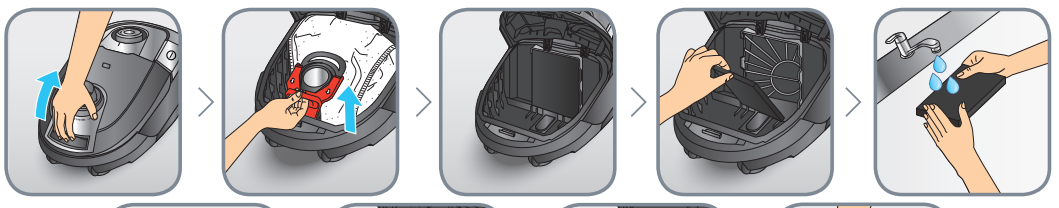
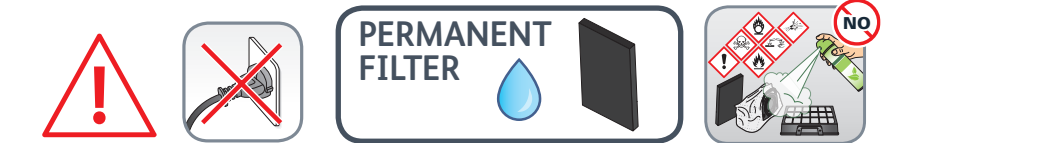
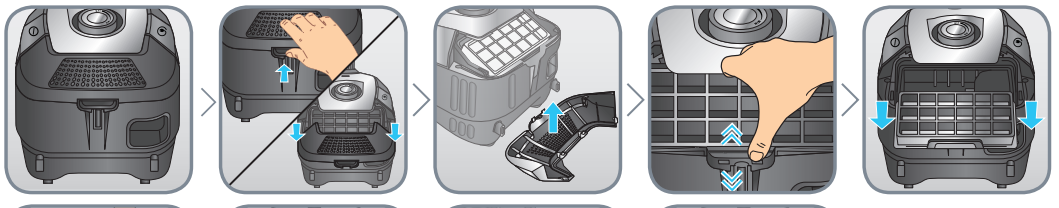
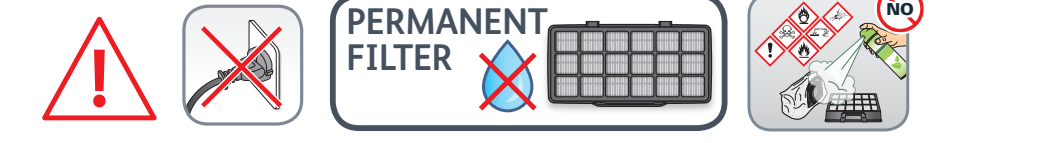

EN User's guide
FR Guide de l'utilisateur
DE Bedienungsanleitung
NL Gebruiksaanwijzing
IT Manuale d'uso
ES Guía del usuario
PT Guia de utilização
EL Οδηγός χρήσης
TR Kullanım kılavuzu
AR دليل الإستعمال
FA راهنمای کاربر
RU Руководство пользователя
UK Посібник користувача
HK 使用指南
TH คู่มือสำหรับผู้ใช้
ID Panduan pengguna
MS Panduan pengguna
VI Hướng dẫn dành cho người sử dụng
KO 사용자 가이드
PL Instrukcja obsługi
CS Návod k použití
HU Használati útmutató
SK Používateľská príručka
RO Ghidul utilizatorului
BG Ръководство на потребителя
SR Korisničko uputstvo
HR Upute za uporabu
BS Korisnički priručnik
SL Navodila za uporabnika
ET Kasutusjuhend
LV Lietošanas pamācība
LT Naudotojo vadovas



POWER XXL

EN Please read carefully the «Safety and use instructions» booklet before first use / **FR** Veuillez lire attentivement le livret «Consignes de sécurité et d'utilisation» avant la première utilisation / **DE** Lesen Sie vor dem erstmaligen Gebrauch aufmerksam die Broschüre „Sicherheits- und Bedienungshinweise“ durch / **NL** Gelieve vóór het eerste gebruik aandachtig het boekje met de veiligheids- en gebruiksvorschriften door te nemen / **IT** Leggere con attenzione il libretto «Norme di sicurezza e d'uso» al primo utilizzo / **ES** Lea detenidamente el libro «Instrucciones de seguridad y de uso» antes de utilizar el aparato por primera vez / **PT** Leia atentamente o manual «Instruções de segurança e utilização» antes da primeira utilização / **EL** Διαβάστε προσεκτικά το εγχειρίδιο «Οδηγίες ασφαλείας και χρήσης» πριν από την πρώτη χρήση / **TR** İlk kullanımdan önce «Güvenlik ve kullanım talimatları» kitapçığını dikkatlice okuyun / **AR** يرجى قراءة «كتيب السلامة وإرشادات الإستعمال» بعناية، قبل الإستعمال للمرة الأولى / **RU** Перед первым использованием внимательно прочитайте инструкцию «Меры безопасности и правила использования» / **UK** Перед першим використанням уважно прочитайте посібник «Правила техніки безпеки та рекомендації щодо використання» / **HK** 在第一次使用前請認真閱讀此「安全操作規程」手冊 / **TH** กรุณารับหนังสือคู่มือการใช้งานและวิธีการใช้งานที่แนบมาไว้ใจอย่างเคร่งครัด / **MS** Sila baca dengan teliti lampiran "Panduan keselamatan dan penggunaan" sebelum menggunakan pada kali pertama / **ID** Baca buklet «Petunjuk keselamatan dan penggunaan» secara cermat sebelum penggunaan pertama / **VI** Vui lòng đọc kỹ cuốn «Hướng dẫn Sử dụng và Biện pháp An toàn» trước khi sử dụng lần đầu / **KO** 처음 사용하기 전, 제품 사용과 관련된 «안전 수칙» 책자를 주의 깊게 읽어 주시기 바랍니다 / **PL** Przed pierwszym użyciem proszę uważnie przeczytać broszurę „Zalecenia dotyczące bezpieczeństwa i użytkowania” / **CS** Před prvním použitím si, prosím, pečlivě prostudujte „Bezpečnostní pokyny pro použití” / **HU** Az első használat előtt figyelmesen olvassa el a „Biztonsági előírások és használati útmutató” című fejezetet / **SK** Pred prvým použitím si pozorne prečítajte „Bezpečnostné odporúčania a použitie” / **RO** Înainte de prima utilizare, citiți cu atenție manualul „Instrucțiuni de siguranță și de utilizare” / **BG** Моля, прочетете внимателно книжката «Препоръки за безопасност и употреба» преди първоначална употреба / **SR** Pre prve upotrebe, pažljivo pročitajte «Bezbednosno i korisničko uputstvo» / **HR** Molimo da prije prve uporabe pažljivo pročitate priručnik „Sigurnosne upute” / **BS** Prije prve upotrebe pažljivo pročitate knjižicu “Sigurnosne upute” / **SL** Pred prvo uporabo natančno preberite «Navodila za varno uporabo» / **ET** Palun lugege enne esimest korda kasutamist hoolikalt ohutus- ja kasutusjuhendit / **LV** Pirms izmantojat ierīci pirmoreiz, lūdzu rūpīgi izlasiet brošūru «Norādījumi par drošību un lietošanu» / **LT** Atidžiai perskaitykite knygelę „Saugos ir naudojimo reikalavimai” prieš naudodami įrenginį pirmą kartą.

EN For further usage information / **FR** Pour plus d'informations sur l'utilisation / **DE** Weitere Informationen zur Bedienung / **NL** Voor meer informatie over het gebruik / **IT** Per maggiori informazioni sull'utilizzo / **ES** Para obtener más información sobre su uso / **PT** Para obter mais informações sobre a utilização / **EL** Για περισσότερες πληροφορίες σχετικά με τη χρήση / **TR** Kullanım hakkında daha fazla bilgi için / **AR** للمزيد من المعلومات حول الإستعمال / **RU** Для получения более подробной информации об эксплуатации / **UK** Для отримання детальнішої інформації щодо експлуатації / **HK** 更多關於使用的資訊 / **TH** สำหรับข้อมูลเพิ่มเติมเกี่ยวกับวิธีการใช้งาน / **ID** Untuk informasi penggunaan lebih lanjut / **MS** Maklumat untuk kegunaan lanjut / **VI** Để biết thêm thông tin về cách sử dụng / **KO** 더 자세한 사용 정보 / **PL** Więcej informacji na temat korzystania z urządzenia / **CS** Pro více informací o použití / **HU** A használatra vonatkozó további információk / **SK** Pre ďalšie informácie o používaní / **RO** Pentru mai multe informații privind utilizarea / **BG** За още информация относно употребата / **SR** Za više informacija o upotrebi / **HR** Za više informacija o uporabi / **BS** Za više informacija o upotrebi / **SL** Več informacij o uporabi / **ET** Täiendava teabe saamiseks kasutamise kohta / **LV** ai iegūtu vairāk informācijas par lietošanu / **LT** Daugiau informacijos apie naudojimą.

- 1.
- 2.
- 3.
- 4.
- 5.
- 6.

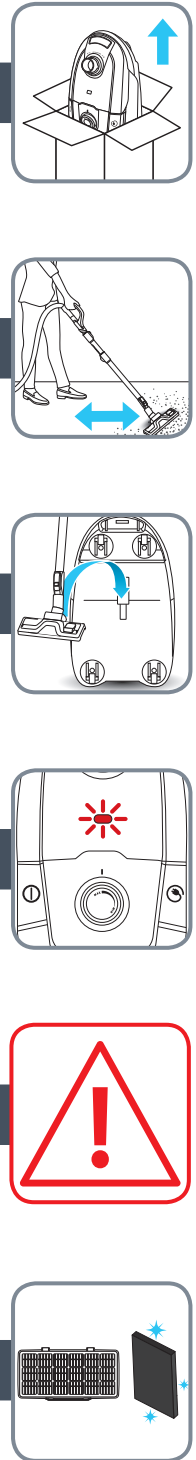

* **EN** Depending on model / **FR** Selon modèle / **DE** Je nach Modell / **NL** Afhankelijk van het model / **IT** Secondo i modelli / **ES** Según modelo / **PT** Consoante o modelo / **EL** ανάλογα με το μοντέλο / **TR** Modele göre / **AR** بحسب الموديل / **FA** بسته به مدل / **RU** В зависимости от модели / **UK** Залежно від моделі / **HK** 視型號而定 / **TH** 視型號而定 / **ID** Tergantung pada model / **MS** Bergantung kepada model / **VI** Theo mẫu / **KO** 모델에 따라 다름 / **PL** W zależności od modelu / **CS** Podle modelu / **HU** Modelltől függően / **SK** V závislosti od modelu / **RO** Ovisno o modelu / **BG** в зависимост от модела / **SR** U zavisnosti od modela / **HR** Ovisno o modelu / **BS** Ovisno o modelu / **SL** Ovisno od modela / **ET** Sõltuvalt mudelist / **LV** Atbilstoši modelim / **LT** Pagal modelį.

- 1.

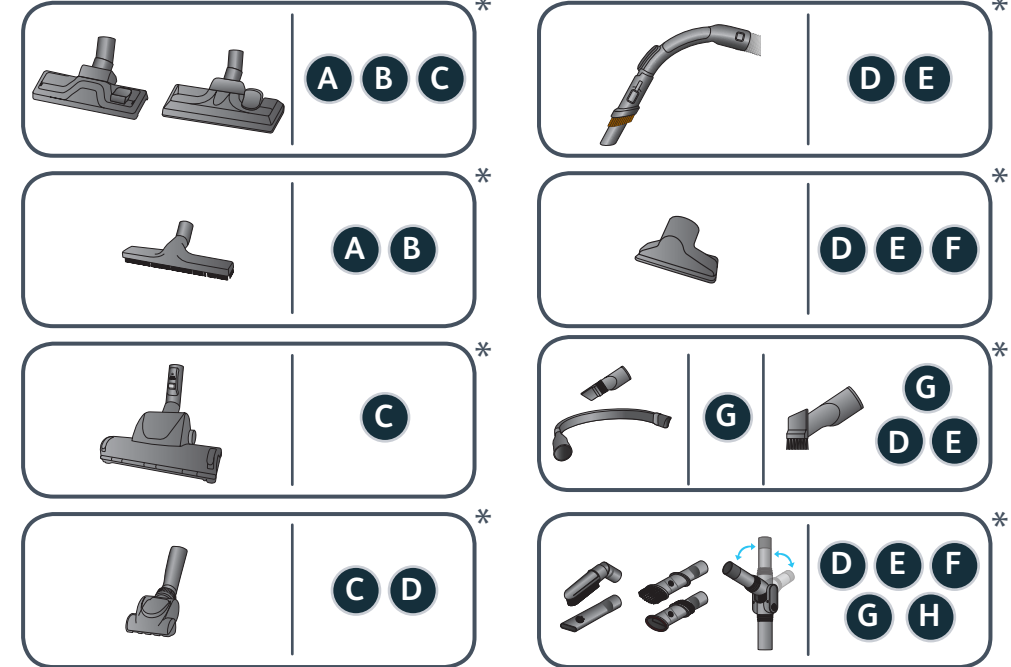

* **EN** Depending on model / **FR** Selon modèle / **DE** Je nach Modell / **NL** Afhankelijk van het model / **IT** Secondo i modelli / **ES** Según modelo / **PT** Consoante o modelo / **EL** ανάλογα με το μοντέλο / **TR** Modele göre / **AR** بحسب الموديل / **FA** بسته به مدل / **RU** В зависимости от модели / **UK** Залежно від моделі / **HK** 視型號而定 / **TH** 視型號而定 / **ID** Tergantung pada model / **MS** Bergantung kepada model / **VI** Theo mẫu / **KO** 모델에 따라 다름 / **PL** W zależności od modelu / **CS** Podle modelu / **HU** Modelltől függően / **SK** V závislosti od modelu / **RO** Ovisno o modelu / **BG** в зависимост от модела / **SR** U zavisnosti od modela / **HR** Ovisno o modelu / **BS** Ovisno o modelu / **SL** Ovisno od modela / **ET** Sõltuvalt mudelist / **LV** Atbilstoši modelim / **LT** Pagal modelį.

- 2.



* **EN** Depending on model / **FR** Selon modèle / **DE** Je nach Modell / **NL** Afhankelijk van het model / **IT** Secondo i modelli / **ES** Según modelo / **PT** Consoante o modelo / **EL** ανάλογα με το μοντέλο / **TR** Modele göre / **AR** بحسب الموديل / **FA** بسته به مدل / **RU** В зависимости от модели / **UK** Залежно від моделі / **HK** 視型號而定 / **TH** 視型號而定 / **ID** Tergantung pada model / **MS** Bergantung kepada model / **VI** Theo mẫu / **KO** 모델에 따라 다름 / **PL** W zależności od modelu / **CS** Podle modelu / **HU** Modelltől függően / **SK** V závislosti od modelu / **RO** Ovisno o modelu / **BG** в зависимост от модела / **SR** U zavisnosti od modela / **HR** Ovisno o modelu / **BS** Ovisno o modelu / **SL** Ovisno od modela / **ET** Sõltuvalt mudelist / **LV** Atbilstoši modelim / **LT** Pagal modelį.