



MANUALE UTENTE

# SISTEMA DI AMPLIFICAZIONE HIGH POWER

---

Leggere con attenzione questo manuale prima di azionare l'unità e conservarlo per uso futuro.

MODELLO

RN5



MFL71668528

2004\_Rev02

[www.lg.com](http://www.lg.com)

Copyright © 2020 LG Electronics Inc. Tutti i diritti riservati.

## Informazioni di sicurezza



**ATTENZIONE:** PER RIDURRE IL RISCHIO DI SCOSSA ELETTRICA, NON RIMUOVERE IL COPERCHIO (O IL LATO POSTERIORE). ALL'INTERNO CI SONO PARTI NON CONTROLLABILI DAL CLIENTE. RIVOLGERSI AL PERSONALE DI UN SERVIZIO ASSISTENZA QUALIFICATO.



Questo simbolo di un fulmine all'interno di un triangolo equilatero avverte l'utente della presenza di tensione pericolosa non isolata all'interno dell'unità di potenza tale da produrre rischio di scossa elettrica per le persone.



Il punto esclamativo entro un triangolo equilatero è previsto per allertare l'utente di presenza di istruzioni di utilizzo e di manutenzione importanti (esecuzione di manutenzione) nel manuale che accompagna il prodotto.

**AVVISO:** PER EVITARE PERICOLO DI INCENDIO O SCOSSA ELETTRICA, NON ESPORRE QUESTO PRODOTTO ALLA PIOGGIA O ALL'UMIDITÀ.

**ATTENZIONE:** L'apparato non dovrebbe essere esposto all'acqua (da caduta o spruzzatura) e nessun oggetto riempito con liquidi, come vasi, dovrebbe essere appoggiato sull'apparato.

**AVVISO:** Non installare questo apparecchio in uno spazio delimitato come uno scaffale per libri o elemento simile di arredamento.

**ATTENZIONE:** Non usare prodotti ad alta tensione nei pressi di questo prodotto. (es. Scacciamosche elettrico) Il prodotto potrebbe non funzionare correttamente a causa di shock elettrico.

**ATTENZIONE:** Non bloccare nessuna delle aperture di ventilazione. Installare secondo le istruzioni del fabbricante.

Le feritoie e le aperture sono previste per la ventilazione e per garantire il corretto funzionamento del prodotto, proteggendolo dal surriscaldamento. Le aperture non devono mai essere ostruite appoggiando il prodotto sul letto, sul sofà, sul tappeto o altra superficie simile. Questo prodotto non dovrà essere disposto in condizione chiusa come in uno scaffale per libri o scaffale generico salvo che non sia prevista una ventilazione corretta e che siano soddisfatte le istruzioni del fabbricante esatte.

**NOTA:** Per le marcature di sicurezza, compresa l'identificazione del prodotto e i valori nominali di alimentazione, consultare la targhetta principale sul lato inferiore o su un'altra superficie del prodotto.

### AVVERTENZE relative al cavo di alimentazione

La spina di alimentazione permette di scollegare il dispositivo. In situazioni di emergenza la spina di alimentazione deve essere facilmente accessibile.

Verificare i requisiti elettrici nella pagina del manuale d'uso contenente le specifiche tecniche.

Non sovraccaricare le prese di corrente a muro. Sovraccaricare le prese di corrente a muro così come utilizzare prese e prolunghe danneggiate o non fissate, cavi di alimentazione logori o materiali isolanti danneggiati o spaccati è pericoloso. Ognuna di queste condizioni potrebbe causare episodi di folgorazione o incendi. Verificare periodicamente il cavo del dispositivo e scollegarlo qualora ci siano segni visibili di danneggiamento o logoramento, interrompere l'utilizzo del dispositivo e far sostituire il cavo con un pezzo di ricambio idoneo di un centro di manutenzione autorizzato. Proteggere il cavo di alimentazione da sollecitazioni fisiche e meccaniche, evitare ad esempio che venga attorcigliato, piegato, schiacciato, chiuso tra le porte o calpestato. Prestare particolare attenzione alle spine, alle prese di corrente a muro e al punto di uscita del cavo dal dispositivo.

**ATTENZIONE:** Assicurarsi che i bambini non inseriscano le mani o qualunque altro oggetto all'interno del \*condotto dell'altoparlante.

\* condotto dell'altoparlante: apertura presente sulla cassa (diffusore) che garantisce la piena riproduzione dei suoni bassi

**ATTENZIONE:** Nessuna sorgente di fiamma libera, come candele accese, dovrebbe essere appoggiata sull'apparato.

### Simboli

~	Indica la corrente alternata (CA).
≡	Indica la corrente continua (CC).
⊞	Indica apparecchi di classe II.
⏻	Indica lo stato di stand-by.
I	Indica "ON" (acceso).
⚡	Indica un voltaggio pericoloso.

# Indice

## 1 Per iniziare

---

- 2 Informazioni di sicurezza
- 6 Caratteristiche uniche
- 7 Requisiti file riproducibile
  - 7 – Requisiti dei file musicali
  - 7 – Dispositivi USB compatibili
  - 7 – Requisiti dispositivo USB
- 8 Telecomando
- 10 Pannello superiore
- 12 Pannello anteriore / Pannello posteriore

## 2 Collegamento

---

- 14 Collegamento del cavo di alimentazione CA
- 15 Collegamento apparecchiatura opzionale
  - 15 – Collegamento USB
  - 15 – Collegamento dell'antenna

## 3 Funzionamento

---

- 16 Funzionamento di base
  - 16 – Operazioni USB
  - 17 – Selezionare una cartella e un file MP3/WMA
  - 18 – Cancellare o formattare un file/una cartella
- 19 Effetto di riproduzione
  - 19 – AUTO DJ
  - 19 – DJ PAD
- 20 Utilizzo della tecnologia wireless Bluetooth®
  - 20 – Ascolto di musica memorizzata nei dispositivi Bluetooth
- 23 Utilizzo dell'app "LG XBOOM"
  - 23 – Note sull'app "LG XBOOM"
  - 23 – Installare l'App "LG XBOOM" sul proprio dispositivo Bluetooth
  - 24 – Attivare il Bluetooth con l'App "LG XBOOM"
- 25 Funzionamento della radio
  - 25 – Ascoltare la radio
  - 25 – Migliorare una ricezione FM scadente
  - 25 – Preimpostazione delle stazioni radio
  - 25 – Eliminare tutte le stazioni salvate
  - 26 – Vedere le informazioni relative a una stazione radio
  - 26 – Ascoltare DAB+
  - 26 – Scansione DAB+
- 27 Regolazione audio
  - 27 – Impostazione della modalità audio
  - 27 – Impostazione di USER EQ
- 28 Funzionamento avanzato
  - 28 – Registrazione su dispositivo USB
  - 30 – Riproduzione JUKEBOX
- 31 Altre operazioni

- 31 – Spegner temporaneamente l'audio
- 31 – Modalità CHILDSAFE
- 31 – DEMO
- 32 – Utilizzare la chitarra
- 32 – Usare il microfono
- 35 – ILLUMINAZIONE
- 35 – Impostazione timer Sleep
- 35 – Regolatore della luminosità
- 36 – Riduzione automatica dell'energia
- 36 – AUTO POWER acceso
- 37 – Cambiamento automatico della funzione
- 38 Impostazione dell'orologio
- 38 – Impostazione dell'orologio attraverso l'App  
"LG XBOOM"
- 38 – Uso del lettore come una sveglia
- 39 LG Sound Sync
- 40 Collegamento WIRELESS PARTY LINK

## **4 Risoluzione dei problemi**

---

- 41 Risoluzione dei problemi
- 41 – Generale
- 42 – NOTE per rilascio modalità Demo

## **5 Appendice**

---

- 43 Specifiche generali
- 44 Marchi depositati e licenze
- 45 Manutenzione
- 45 – Gestione dell'unità

1

2

3

4

5

## Caratteristiche uniche

### **Bluetooth®**

Ascolto di musica memorizzata nel vostro dispositivo **Bluetooth**.

### **Effetti di riproduzione**

Ascoltare la musica con vari effetti di suono e riproduzione.

### **Registrazione diretta USB**

Registra musica sul dispositivo USB

### **LG XBOOM**

LG XBOOM è un'app che consente di controllare alcuni dei dispositivi audio LG più recenti. (Pagina 23-24)

### **LG Sound Sync**

Controlla il livello di volume di questa unità dal telecomando della LG TV che è compatibile con LG Sound sync.

# Requisiti file riproducibile

## Requisiti dei file musicali

La compatibilità dei file MP3/WMA con questo lettore è limitata secondo le seguenti modalità:

- Frequenza di campionamento : entro 32 - 48 kHz (MP3), entro 32 - 48 kHz (WMA)
- Velocità di trasmissione : entro 32 - 320 kbps (MP3), 40 - 192 kbps (WMA)
- File massimi: 2000
- Cartelle massime : 200
- Estensioni file : "mp3"/ "wma"
- Alcuni file MP3/WMA potrebbero non essere riprodotti in base al tipo o formato di file.

## Dispositivi USB compatibili

- Lettore MP3: Lettore MP3 tipo Flash.
- Drive Flash USB :  
Dispositivi che supportano USB2.0 o USB1.1.
- La funzione USB di questa unità non supporta tutti i dispositivi USB.

## Requisiti dispositivo USB

- Non sono supportati i dispositivi che richiedono l'installazione di programmi aggiuntivi quando li avete collegati ad un computer.
- Non estrarre il dispositivo USB mentre è in funzione.
- Per un USB di elevata capacità, possono essere necessari più minuti per eseguire la ricerca.
- Per evitare la perdita di dati, fare il back up di tutti i dati.
- Se usate un cavo di prolunga per USB o un connettore USB, il dispositivo USB non viene riconosciuto.
- L'uso di sistemi di file NTFS non è supportato. (è supportato solo il sistema di file FAT(16/ 32).)
- Questa unità riconosce fino a 2000 file.
- Hard disk esterni, lettori di schede, dispositivi di uso esclusivo, o dispositivi USB di tipo rigido non sono supportati.
- La porta USB dell'unità non può essere collegata ad un PC. L'unità non può essere usata come un dispositivo di memorizzazione.
- Alcuni dispositivi USB potrebbero non funzionare con questa unità.

## Telecomando

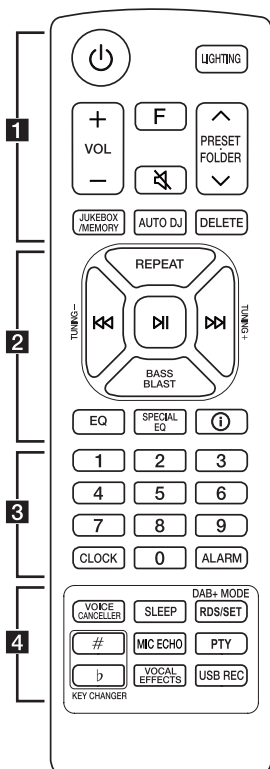

### Sostituzione della batteria

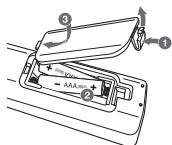

Rimuovere il coperchio della batteria sulla parte posteriore del telecomando e inserire la batteria prestando attenzione ai segni **+** e **-**.

Rischio di incendio o di esplosione se la batteria viene sostituita con un'altra di tipo sbagliato.

.....**1**.....

⏻ (Stand-by) : Accende o spegne l'apparato.

**LIGHTING**: Seleziona la modalità di illuminazione.

**VOL + / -** : Regola il volume dell'altoparlante.

**F** (Funzione) : seleziona la funzione e sorgente di ingresso.

Sorgente di ingresso / Funzione	Display
USB	USB1 / USB2
<b>Bluetooth</b>	BT
LG Sound Sync (Wireless)	LG TV
Radio	FM
DAB+	DAB+

🔇 (Muto): Azzerà il suono.

**PRESET-FOLDER  $\wedge$  /  $\vee$**  :

- Seleziona un numero preimpostato di una stazione radio. (Pagina 25)
- Cerca una cartella di file MP3/WMA. Quando viene riprodotto un dispositivo USB contenente file MP3/WMA in diverse cartelle, premere **PRESET-FOLDER  $\wedge$  /  $\vee$**  per selezionare la cartella che si desidera riprodurre.

**JUKEBOX/MEMORY** :

- Conserva le stazioni radio. (Pagina 25)
- Seleziona la modalità JUKEBOX. (Pagina 30)
- Crea una lista JUKEBOX.

**AUTO DJ** : Seleziona la modalità AUTO DJ. (Pagina 19)

**DELETE** :

- Cancella i file MP3/WMA. (Solo USB) (Pagina 18)
- Cancella un brano dalla lista JUKEBOX.
- Cancella tutte le stazioni salvate



2

**REPEAT** : ascolta i tuoi file ripetutamente o in ordine casuale.

**TUNING-/+** :

- Seleziona le stazioni radio.
- Cerca le stazioni DAB+ premendo e tenendo premuto.

**⏮/⏭** (Salta/cerca) :

- Passa al brano precedente o successivo.
- Ricerca una sezione all'interno di un file.

**⏸** (Riproduz/Pausa) :

- Avvia o mette in pausa la riproduzione.
- Seleziona la modalità stereo/mono.
- Blocco della connessione **Bluetooth** (BT LOCK): Selezionare la funzione **Bluetooth** premendo ripetutamente **F**. Premere a lungo **⏸** per limitare la connessione **Bluetooth** a BT e LG TV.

**BASS BLAST** (o **BASS BLAST+**): Seleziona direttamente l'effetto BASS (o BASS+).

**EQ** : Seleziona le impressioni di suoni.

**SPECIAL EQ** : Sceglie uno speciale equalizzatore.

**i** (Informazioni) :

- Visualizza le informazioni sulla musica. Un file MP3 spesso è dotato di un tag ID3. L'etichetta indica titolo, Artista, Album o informazioni sul tempo di riproduzione.
- Mostra il nome del dispositivo **Bluetooth** collegato all'unità in modalità BT READY.
- Vede il nome del dispositivo **Bluetooth** collegato nella modalità **Bluetooth**.
- Una volta che queste unità sono state collegate tra loro in modalità WIRELESS PARTY LINK, ognuno dei nomi dei dispositivi connessi appare in ciascuna unità.

3

Tasti numerici **0-9** : Seleziona file numerati o numero preimpostato.

**CLOCK** : Imposta l'orologio e controlla un'ora.

**ALARM** : la funzione ALARM ti permette di attivare la riproduzione del dispositivo USB e la sintonizzazione delle stazioni ad un orario desiderato.

4

**VOICE CANCELLER** : Si possono attenuare i toni vocali durante la riproduzione di musica dalle diverse sorgenti d'ingresso.

**SLEEP** : Imposta lo spegnimento automatico del sistema ad un determinato orario.

(Dimmer : La finestra del display verrà oscurata per metà della intensità.)

**DAB+ MODE** :

- Radio tipo DAB+
- Seleziona una modalità di visualizzazione DAB+.

**RDS/SET** :

- RDS (Radio Data System)
- Conferma le impostazioni.

**KEY CHANGER (#/b)** : Modifica la chiave per adattarla alla vostra estensione vocale.

**MIC** (Microfono) **ECHO** : Seleziona la modalità ECHO.

**PTY** : Ricerca le stazioni radio per tipo di radio. (solo RDS)

**VOCAL EFFECTS** : Seleziona modalità diverse di effetti vocali.

**USB REC** :

- Registra su chiavetta USB.
- Interrompe la registrazione.

## Pannello superiore

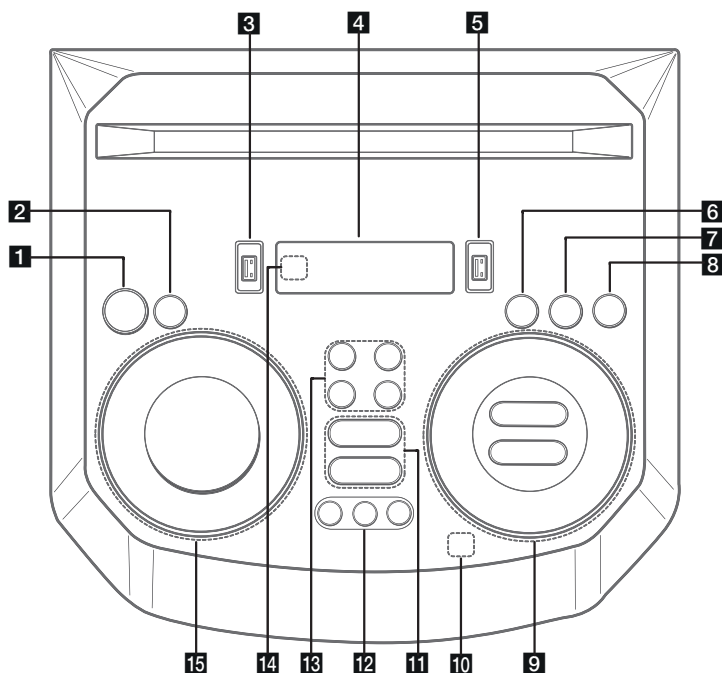

### 1 (Stand-by)

Accende o spegne l'unità.

### 2 **USB REC / DEMO**

- Registra su USB.
- Interrompe la registrazione.
- Con l'apparecchio spento, premendo **USB REC / DEMO** verrà visualizzata la modalità demo.

### 3 **Porta USB 1**

Collegando il dispositivo USB, è possibile riprodurre i file audio.

### 4 **Finestra Display**

### 5 **Porta USB 2**

Collegando il dispositivo USB, è possibile riprodurre i file audio.

### 6 **F (Funzione)**

Seleziona la funzione e la sorgente di ingresso.

Sorgente di ingresso / Funzione	Display
USB	USB1 / USB2
<b>Bluetooth</b>	BT
LG Sound Sync (Wireless)	LG TV
Radio	FM
DAB+	DAB+

**7 LIGHTING**

Seleziona la modalità di illuminazione.

**8**  **TWIN**

Collega due altoparlanti per la modalità TWIN in WIRELESS PARTY LINK.

**9**  (Salta/Cerca)

- Passa al brano precedente o successivo.
- Ricerca una sezione all'interno di un file.
- Seleziona le stazioni radio.
- Cerca le stazioni DAB+ premendo e tenendo premuto.

**DI** (Riproduci/Pausa)

- Avvia o mette in pausa la riproduzione.
- Seleziona la modalità Stereo/Mono.
- Blocco della connessione **Bluetooth** (BT LOCK): Selezionare la funzione **Bluetooth** premendo ripetutamente **F**. Premere a lungo **DI** per limitare la connessione **Bluetooth** a BT e LG TV.

**AUTO DJ / RDS**

- Seleziona la modalità AUTO DJ.
- Sistema dati radio

**VOL** (Volume) **-/+**

Regola il volume dell'altoparlante.

**MIC** (Microfono) / **GUITAR** **-/+**

Regola il volume Microfono o Chitarra.

**10**  (Riproduzione automatica musica)

Riproduce l'audio attualmente in riproduzione taggando il cellulare (con "LG XBOOM" App) a questa unità. (Solo Android)

**11 VOICE CANCELLER**

Si possono attenuare i toni vocali durante la riproduzione di musica dalle diverse sorgenti d'ingresso.

**EQ**

Seleziona le impressioni sonore.

**12 CLUB, DRUM, USER** (DJ PAD)

Seleziona l'effetto audio CLUB, DRUM o USER da mixare.

(Se si desidera utilizzare USER, è necessario registrare una sorgente con l'app "LG XBOOM": (solo Android))

**1, 2, 3** (DJ PAD)

Premere il sound pad desiderato.

**13 MIC** (Microfono) **ECHO**

Selezionare la modalità ECHO.

**VOCAL EFFECTS**

Seleziona modalità diverse di effetti vocali.

**KEY CHANGER** (b/#)

Modifica la chiave musicale per adattarla all'estensione vocale.

**14** Sensore remoto**15 SPECIAL EQ / BASS BLAST** (o **BASS BLAST+**)

- Sceglie un equalizzatore speciale.
- Premi e tieni premuto per selezionare direttamente l'effetto BASS (o BASS+).

**SEARCH**

Passa alla modalità di selezione di cartelle e file.

**OK**

Seleziona una cartella quando si cerca un file.

**USER EQ**

Seleziona un equalizzatore creato da te.

**Multi jog**

- Cerca una cartella o un file.
- Gira in senso orario o antiorario per controllare il livello USER EQ.
- Sceglie un equalizzatore speciale.

## Pannello anteriore / Pannello posteriore

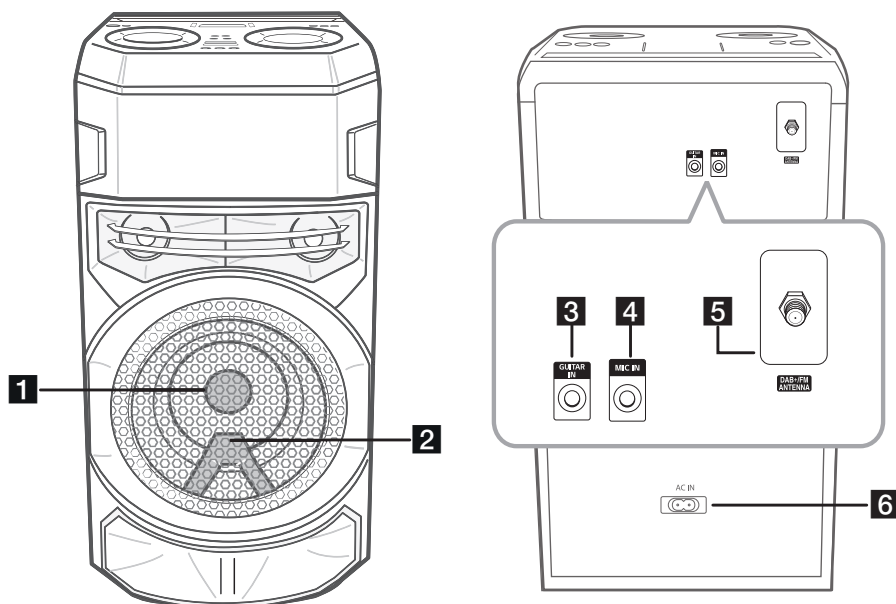
1  
Per iniziare

- 1** Illuminazione
- 2** Sensore remoto



### Cautela

Sistemare l'altoparlante a una distanza di sicurezza, fuori dalla portata dei bambini. Diversamente l'altoparlante potrebbe cadere e provocare lesioni alle persone e danni alle cose.





- 3** GUITAR IN: Connetti una chitarra.
- 4** MIC (Microfono) IN: Connetti un microfono.
- 5** DAB+/FM ANTENNA
- 6** Ingresso AC IN



### Cautela

- Se possibile collega direttamente il cavo di alimentazione alla presa a muro. O quando si usa un cavo di prolunga, è altamente raccomandato usare un cavo di prolunga di 110 V / 15 A o 230 V / 15 A, altrimenti l'unità potrebbe non funzionare correttamente per la mancanza di alimentazione elettrica.
- Non sovraccaricare il cavo di prolunga con un carico elettrico eccessivo.

## Funzioni utili per l'utilizzo dell'unità

Funzione	Descrizione	Risultato	Azione
Acceso/spento di BT Lock (Pagina 22)	Permette di collegare un dispositivo Bluetooth solamente su Funzioni BT ( <b>Bluetooth</b> ) e LG TV.  L'impostazione iniziale di questa funzione è spento.	ON(ACCESO)	Tenere premuto  per 5 secondi nella funzione BT ( <b>Bluetooth</b> ).
		OFF(SPENTO)	Tenere premuto  per 5 secondi nella funzione BT ( <b>Bluetooth</b> ).
Accensione Automatica ON (Pagina 36)	Consente all'unità di accendersi e spegnersi automaticamente tramite i segnali di ingresso: LG TV o BT ( <b>Bluetooth</b> )	ON(ACCESO)	Spegnere l'unità premendo  sull'unità per 5 secondi.
		OFF(SPENTO)	Spegnere l'unità premendo  sull'unità per 5 secondi.

## Collegamento del cavo di alimentazione CA di alimentazione CA

1. Collega un'estremità del cavo di alimentazione CA (incluso) all'ingresso **AC IN**.

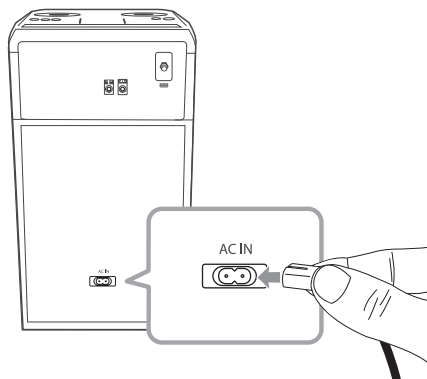

2. Inserisci l'altra estremità nella presa di corrente a muro.



### Nota

Scollegare il cavo di alimentazione CA dalla presa elettrica in caso di inutilizzo prolungato.

## Collegamento apparecchiatura opzionale

### Collegamento USB

Collegare un dispositivo USB (o lettore MP3, ecc.) alle porte USB dell'unità.

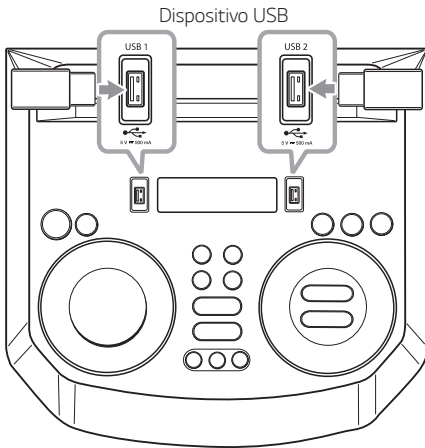

#### ! Nota

Rimozione del dispositivo USB dall'unità :

1. Scegliere una funzione/modalità differente.
2. Rimuovere il dispositivo USB dall'unità.

### Collegamento dell'antenna

Collegare l'antenna in dotazione per ascoltare la radio.

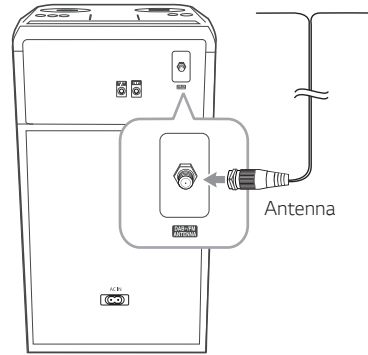

#### ! Nota

- Accertarsi di estendere completamente l'antenna a filo.
- Quando si sposta l'unità in un'altra zona: Eliminare tutte le stazioni DAB+ scansionate e salvate.

## Funzionamento di base

### Operazioni USB

1. Collegare il dispositivo USB alla porta USB.
2. Selezionare la funzione USB premendo **F**.

Per	Fare questa operazione
Riprodurre	Premere <b>▶▶</b> .
Pausa	Premere <b>⏸</b> durante la riproduzione.
Cercare una sezione specifica all'interno di una traccia	Tenere premuto <b>⏮/▶▶</b> durante la riproduzione e rilasciarlo nel punto che si desidera ascoltare.
Selezionare direttamente un file	Premere i pulsanti numerici da <b>0</b> a <b>9</b> sul telecomando per passare direttamente al file desiderato.
Passare al file precedente/ successivo	<p>(1) Usando i pulsanti <b>⏮/▶▶</b>: Premere <b>▶▶</b> per passare al file successivo. Riprodurre per meno di 3 secondi, premere <b>⏮</b> per tornare al precedente file/traccia. Dopo aver riprodotto meno di 3 secondi, premere <b>⏮</b> per andare all'inizio del file.</p> <p>(2) Tramite il tasto <b>SEARCH</b>: Ruotare Multi jog o <b>⏮/▶▶</b> e premere <b>▶▶</b> per riprodurre il file.</p>
Effettuare la riproduzione ripetuta o casuale	Premere <b>REPEAT</b> sul telecomando ripetutamente. Vedere la nota per i dettagli sulla modifica del display.

### ! Nota

- La ripetizione/riproduzione casuale funziona come segue:

Sul display	Descrizione
OFF	Riproduce le canzoni secondo l'ordine e ferma la riproduzione.
ONE	Riproduce un brano ripetutamente.
FOLDER	Riproduce ripetutamente i brani in una cartella.
ALL	Riproduce tutti i brani ripetutamente.
SHUFFLE	Riproduce tutti i brani in modo casuale una sola volta e poi interrompe la riproduzione

- Quando si riproduce l'elenco JUKEBOX sono disponibili soltanto le funzioni ONE e ALL.
- Anche dopo il riavvio dell'unità o il passaggio da una funzione a un'altra, potete ascoltare la musica dal punto in cui è stata riprodotta l'ultima volta.



## Selezionare una cartella e un file MP3/WMA

### Sull'unità

1. Premere **SEARCH** e ruotare Multi Jog o **⏮/⏭** finché non appare un file desiderato. Si può anche cercare una cartella premendo nuovamente **SEARCH**.
2. Premere **OK** o **▶** per riprodurre il file selezionato. Quando cerchi una cartella, premi **OK** per selezionare un file all'interno di una cartella, quindi premere **OK** o **▶** di nuovo. Il file selezionato viene riprodotto.

### Sul telecomando

1. Premere **PRESET-FOLDER** **▲/▼** più volte fino a quando appare la cartella desiderata.
2. Seleziona il file che desideri usando **⏮/⏭**.
3. Premere **▶** per riprodurlo.

### ! Nota

- Le cartelle/i file USB vengono riconosciuti come di seguito.

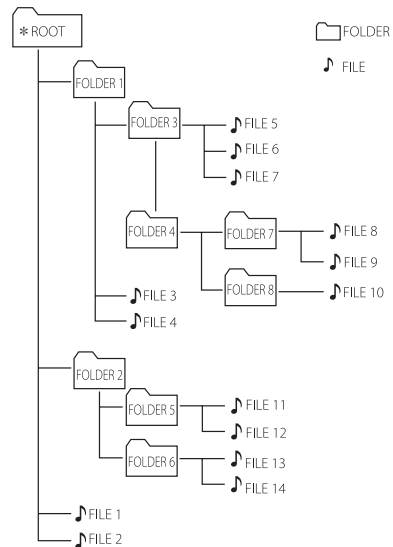

- Se non ci sono file in una cartella, la cartella non apparirà.
- Le cartelle saranno presentate nell'ordine seguente:  
ROOT → FOLDER 1 → FOLDER 3 → FOLDER 7 → FOLDER 8 → FOLDER 5 → FOLDER 6
- Il file verrà riprodotto dal file **♪** n. 1 al file **♪** n. 14 uno per uno.
- I file e le cartelle saranno presentati nell'ordine di registrazione e potrebbero essere presentati in modo differente a seconda delle circostanze di registrazione.

\*ROOT: la prima schermata che compare quando un computer riconosce il dispositivo USB è "ROOT"

## Cancellare o formattare un file/una cartella

Puoi cancellare file o cartelle dal dispositivo USB oppure formattare il dispositivo USB

1. Selezionare la funzione USB premendo F.
2. Premere ripetutamente **DELETE** sul telecomando, il display cambia come segue.  
DEL FILE → DEL DIR → FORMAT

Sul display	Descrizione
DEL FILE	Selezionare il file che si desidera cancellare.
DEL DIR	Selezionare la cartelle che si desidera cancellare.
FORMAT	Selezionare il formato del dispositivo.

Per uscire dalla modalità corrente premere ripetutamente **DELETE** sul telecomando finché non compare "FORMAT" e poi premere nuovamente **DELETE** sul telecomando.

3. Per eliminare file/cartelle o formattare l'unità, tenere premuto il tasto **DELETE** sul telecomando.



### Cautela

- Non estrarre il dispositivo USB durante il funzionamento. (riproduzione, cancellazione, ecc.)
- Si raccomanda il backup regolare per evitare di perdere i dati.
- La funzione cancellazione potrebbe non essere supportata a seconda dello stato dell'USB. (bloccato, ecc.)

## Effetto di riproduzione

L'unità supporta diversi effetti di suono e riproduzione: AUTO DJ, DJ PAD.

### AUTO DJ

Auto DJ miscela la fine di una canzone con l'inizio di un'altra per una riproduzione continuata. Equalizzare il volume dei file per una riproduzione ininterrotta.

Premere ripetutamente **AUTO DJ**, l'informazione sul display cambia come indicato di seguito.

SHUFFLE → SEQUENTIAL → OFF

Sul display	Descrizione
OFF	-
SHUFFLE	La musica viene riprodotta casualmente in questa modalità.
SEQUENTIAL	La musica viene riprodotta ripetutamente in questa modalità.

#### ! Nota

- La modalità AUTO DJ non supporta la ricerca di una sezione all'interno di un file o la riproduzione continua o casuale.
- Se passi alle altre funzioni in modalità AUTO DJ, AUTO DJ sarà disabilitata.
- La funzione AUTO DJ non è supportata nei file musicali di lunghezza inferiore a 60 secondi.
- Viene selezionato solo SEQUENTIAL quando si riproduce la lista JUKEBOX.

## DJ PAD

Ti consente di mischiare l'effetto acustico CLUB, DRUM o USER. Ciascuna modalità ha un massimo di 3 effetti sonori.

1. Tenere premuto il tasto **DJ PAD (CLUB, DRUM o USER)** sull'unità per selezionare l'effetto sonoro **DJ PAD** desiderato.
2. Premere il **DJ PAD (1, 2, 3)** corrispondente al suono desiderato.

#### ! Nota

- Se desideri usare USER, devi registrare una sorgente con l'app "LG XBOOM" app. (solo Android)  
Se la sorgente non è registrata su USER, "EMPTY" o "NO SOUND" viene visualizzato nella finestra del display.
- La modalità iniziale DJ PAD è l'effetto sonoro CLUB.
- La modalità DJ PAD viene visualizzata per 3 secondi quando si preme **DJ PAD (CLUB, DRUM o USER)** sull'unità.
- L'effetto sonoro DJ PAD viene mixato alla pressione di un **DJ PAD (1, 2, 3)** sull'unità.
- Se si preme un **DJ PAD (1, 2, 3)** diverso mentre è in corso la riproduzione di un effetto sonoro DJ PAD, la riproduzione in corso viene interrotta e inizia quella dell'effetto DJ PAD selezionato.

## Utilizzo della tecnologia wireless Bluetooth®

### Note sul Bluetooth

Il **Bluetooth** è una tecnologia di comunicazioni wireless per il collegamento a breve raggio.

L'audio può essere interrotto quando il collegamento interferisce con altra onda elettronica o si collega il **Bluetooth** in altre stanze.

Collegare dispositivi individuali con la tecnologia **Bluetooth** wireless non comporta alcun onere di pagamento. I cellulari dotati di tecnologia wireless **Bluetooth** possono essere sovrapposti, se il collegamento è stato effettuato tramite **Bluetooth**.

- Dispositivi disponibili: Smartphone, MP3, portatili, ecc.
- Versione: 4.0
- Codec: SBC, AAC

### Profili Bluetooth

Per usare la tecnologia wireless **Bluetooth**, i dispositivi devono essere adatti per interpretare determinati profili. Questa unità è compatibile con il seguente profilo.

A2DP (profilo distribuzione audio avanzata)

## Ascolto di musica memorizzata nei dispositivi Bluetooth

### Associazione dell'unità e del dispositivo Bluetooth

Prima di avviare la procedura di associazione, verificare che la funzionalità **Bluetooth** sia attiva nel dispositivo **Bluetooth**. Fare riferimento alla guida utente del proprio dispositivo **Bluetooth**. Una volta che l'operazione di associazione è stata eseguita, essa non deve essere più ripetuta.

1. Accendere l'unità.

#### ! Nota

Quando è attivo il blocco della connessione **Bluetooth** in modalità BT è possibile effettuare la ricerca del dispositivo **Bluetooth**.

2. Usare il dispositivo **Bluetooth** e usare l'operazione di associazione. Quando si cerca questa unità con il dispositivo **Bluetooth**, sul display del dispositivo **Bluetooth** indicata potrebbe apparire una lista di dispositivi rilevati in relazione al tipo di dispositivo **Bluetooth** usato. La vostra unità appare come "LG RN5 (XX)".

#### ! Nota

- XX indica le ultime due cifre dell'indirizzo **Bluetooth**. Per esempio, se la vostra unità ha un indirizzo **Bluetooth** come 9C:02:98:4A:F7:08, sul dispositivo **Bluetooth** si leggerà "LG RN5 (08)".
- Il pairing **Bluetooth** varia da dispositivo a dispositivo, alcuni hanno modalità di pairing differenti. Per informazioni segui il manuale del tuo dispositivo **Bluetooth**.
- È possibile connettere questa unità fino a 3 dispositivi **Bluetooth** contemporaneamente utilizzando lo stesso metodo sopra descritto ma nella funzione **Bluetooth**.
- La connessione per l'associazione multipla di cellulari è supportata solo per i dispositivi Android. (La connessione per l'associazione multipla di cellulari potrebbe non essere supportata a seconda delle specifiche tecniche del dispositivo connesso)
- I dispositivi **Bluetooth** staccabili/rimuovibili (Es.: Dongle, ecc.) non supportano l'associazione multipla.

3. Quando l'unità è connessa con il dispositivo **Bluetooth**, appare sulla finestra di visualizzazione prima "PAIRED" e poi subito il nome del dispositivo **Bluetooth**. Sulla finestra di visualizzazione comparirà la voce "BT".

### ! Nota

- "PAIRED" apparirà per un attimo sul display quando si collegano altri dispositivi per l'associazione multipla.
- Se il nome del dispositivo non è disponibile, verrà visualizzato "\_".

4. Ascolto di musica.

Per riprodurre una musica memorizzata nel dispositivo **Bluetooth**, vedere la guida utente del dispositivo **Bluetooth**.

### ! Nota

- Quando si usa la tecnologia **Bluetooth**, è necessario fare una connessione fra l'unità e il dispositivo **Bluetooth** più vicino possibile e mantenere la distanza. Tuttavia potrebbe non funzionare bene in alcune delle situazioni descritte di seguito:
  - Tra l'unità e il dispositivo **Bluetooth** è presente un ostacolo.
  - È presente un dispositivo che utilizza le stesse frequenze della tecnologia **Bluetooth**, ad esempio un'attrezzatura medica, un forno a microonde o un dispositivo LAN wireless.
- Se la connessione **Bluetooth** non funziona bene, provare ad associare di nuovo.
- Anche se questa unità collega fino a 3 dispositivi **Bluetooth**, è possibile riprodurre e controllare la musica utilizzando solo uno dei dispositivi collegati.

### ! Nota

- Il suono potrebbe essere interrotto quando la connessione riceve interferenze da altri dispositivi elettronici.
- A seconda del tipo di dispositivo, potreste non utilizzare la funzione del **Bluetooth**.
- Puoi divertirti con il sistema wireless usando telefono, MP3, Notebook, ecc.
- La qualità audio peggiora man mano che si allontana il dispositivo **Bluetooth** dall'unità.
- Quando l'unità viene spenta o il dispositivo **Bluetooth** viene allontanato dall'unità, il collegamento viene disattivato.
- Se il collegamento **Bluetooth** si interrompe, ricollegare il dispositivo **Bluetooth** all'unità.
- Quando un dispositivo **Bluetooth** non è connesso, sulla finestra di visualizzazione appare "BT READY".
- Quando si utilizza la funzione **Bluetooth** regolare il volume del dispositivo **Bluetooth** su un livello appropriato.
- Quando si connette un dispositivo **Bluetooth** (dispositivo iOS ecc.) a questa unità o si controlla il dispositivo, il livello del volume fra i due si può sincronizzare.
- La connessione **Bluetooth** viene interrotta quando si passa dalla funzione **Bluetooth** ad altre funzioni. Quando è attivo il collegamento con l'app "LG XBOOM" soltanto uno dei dispositivi in riproduzione mantiene la connessione **Bluetooth**. Puoi controllare il dispositivo **Bluetooth** collegato all'unità ma non è possibile l'emissione audio.
- Quando si attiva la funzione **Bluetooth**, l'unità si collega automaticamente al dispositivo **Bluetooth** collegato per ultimo o a quello dell'ultima riproduzione. (Il collegamento automatico potrebbe non essere supportato a seconda delle specifiche tecniche del dispositivo connesso)

## Controlla il dispositivo Bluetooth connesso

Puoi controllare il dispositivo **Bluetooth** connesso mediante l'unità; riproduzione, pausa, salta.



### Nota

- Solo sistemi operativi Android e iOS sono disponibili per usare questa funzione.
- Questa funzione potrebbe non essere supportata in base al dispositivo **Bluetooth**, o potrebbe funzionare in modo differente.

## Blocco della connessione Bluetooth (BT LOCK)

Puoi limitare la connessione **Bluetooth** alle sole funzioni BT (**Bluetooth**) e LG TV, in modo da prevenire connessioni **Bluetooth** non intenzionali.

Per attivare questa funzione, tenere premuto **▶||** per circa 5 secondi in modalità BT (**Bluetooth**).

Quando viene visualizzata la voce "ON-BT LOCK" è possibile limitare le connessioni **Bluetooth**.

Per disattivare questa funzione, tenere premuto **▶||** per circa 5 secondi in modalità BT (**Bluetooth**).

Viene visualizzata la voce "OFF-BT LOCK".



### Nota

- Anche impostando su On il blocco della connessione **Bluetooth**, l'unità si attiva tramite la funzione Auto Power. Impostare su Off la funzione Auto Power per evitare che ciò accada. (Pagina 36)
- Quando attivi o disattivi il blocco **Bluetooth**, effettua di nuovo la ricerca e connettiti tramite il **Bluetooth** dopo aver eliminato la lista di dispositivi accoppiati dal tuo dispositivo **Bluetooth**.
- Quando attivi il blocco **Bluetooth**, l'accoppiamento a più telefoni non è supportato.

## Utilizzo dell'app "LG XBOOM"

### ! Nota

Si raccomanda l'uso dell'ultima versione dell'applicazione.

### Note sull'app "LG XBOOM"

L'app "LG XBOOM" offre una serie di nuove caratteristiche alla questa unità.

Per beneficiare di altre caratteristiche, è consigliato scaricare e installare gratuitamente l'app "LG XBOOM".

## Installare l'App "LG XBOOM" sul proprio dispositivo Bluetooth

Esistono due modi per installare l'applicazione "LG XBOOM" sul proprio dispositivo **Bluetooth**.

### Installazione dell'app "LG XBOOM" con il codice QR

1. Installazione dell'app "LG XBOOM" con il codice QR. Usa il software di scansione per scansionare il codice QR.



<Android>



<iOS>

2. Tocca una icona per l'installazione.

### ! Nota

- Assicurati che il tuo dispositivo **Bluetooth** sia connesso a Internet.
- Assicurati che il tuo dispositivo **Bluetooth** disponga di un'applicazione software di scansione. Se non l'hai ancora, scaricane una da "Google Android Market (Google Play Store)" o "Apple App Store".
- A seconda della zona, il codice QR potrebbe non funzionare.
- È possibile trovare l'app disponibile per questa unità utilizzando l'app "LG Audio". (solo Android)
  - Android O/S: Ver 5.0 (o successiva)

## Installa l'app "LG XBOOM" da "Google Android Market (Google Play Store)" o "Apple App Store"

1. Premi l'icona "Google Android Market (Google Play Store)" o "Apple App Store".
2. Nella barra di ricerca, digita "LG XBOOM" per effettuare la ricerca.
3. Nell'elenco dei risultati della ricerca, trova e tocca "LG XBOOM" per iniziare a scaricare l'app **Bluetooth**.

### ! Nota

- Assicurati che il tuo dispositivo **Bluetooth** sia connesso a Internet.
- Verificare che sul dispositivo **Bluetooth** sia presente "Google Android Market (Google Play Store)" o "Apple App Store".

## Attivare il Bluetooth con l'App "LG XBOOM"

L'app "LG XBOOM" ti aiuta a collegare il tuo dispositivo **Bluetooth** all'unità.

Tocca l'icona dell'app "LG XBOOM" sulla schermata home per aprire l'app "LG XBOOM" e vai al menu principale.

### ! Nota

- L'applicazione "LG XBOOM" sarà disponibile nella versione software come segue;
  - Android O/S : Ver 5.0 (o successiva)
  - iOS O/S: iOS10 (o successivo)
- Se si utilizza l'app "LG XBOOM" per il funzionamento, ci sono delle differenze fra l'app "LG XBOOM" ed il telecomando fornito. Usa il telecomando fornito se necessario.
- A seconda del dispositivo **Bluetooth**, l'app "LG XBOOM" potrebbe non funzionare.
- Dopo la connessione dell'app "LG XBOOM", la musica potrebbe fuoriuscire dal vostro dispositivo. In questo caso, provare a ripetere la procedura di connessione.
- Se gestite le altre applicazioni o cambiate le impostazioni sul vostro dispositivo **Bluetooth** mentre utilizzate l'app "LG XBOOM", l'app "LG XBOOM" potrebbe funzionare in maniera anomala.
- Quando l'app "LG XBOOM" funziona in maniera anomala, controllare il dispositivo **Bluetooth** e la connessione dell'app "LG XBOOM" e quindi provare a connettersi di nuovo.
- A seconda del sistema operativo dello smartphone, si avranno alcune differenze nel funzionamento di "LG XBOOM".
- Controllare l'impostazione **Bluetooth** sul dispositivo **Bluetooth** se la connessione dell'app "LG XBOOM" app non funziona bene.



## Funzionamento della radio

Verificare che l'antenna sia collegata. (Pagina 15)

### Ascoltare la radio

1. Premere **F** finché non compare la voce FM/DAB+ sullo schermo.  
E' sintonizzata l'ultima stazione ricevuta.
2. **[FM]**  
Sintonia automatica:  
Premere e tenere premuto **TUNING -/+** sul telecomando o **KK/▷▷** sull'unità per finché l'indicazione di frequenza non inizia a cambiare, quindi rilasciare. La scansione si ferma quando l'unità si è sintonizzata su una stazione radio.  
Oppure  
Sintonia manuale:  
Premere ripetutamente **TUNING -/+** sul telecomando oppure **KK/▷▷** sull'unità.
3. **[DAB+]**  
Sintonia manuale: Premere **TUNING -/+** sul telecomando oppure **KK/▷▷** sull'unità, ripetutamente quando la scansione è completata.
3. Regolare il volume premendo più volte **VOL +/-**.



#### Nota

Quando viene selezionata la funzione DAB+ per la prima volta, l'unità scansiona automaticamente le stazioni.

### Migliorare una ricezione FM scadente

Premere **DI**. Il tuner passerà da stereo a mono e generalmente migliorerà la ricezione.

## Preimpostazione delle stazioni radio

Puoi salvare fino a 50 stazioni FM/DAB+.

Prima di sintonizzare, assicurarsi di abbassare il volume.

1. Premere **F** finché non compare la voce FM/DAB+ sullo schermo.
2. **[FM]**  
Selezionare la frequenza desiderata premendo il pulsante **TUNING -/+** sul telecomando oppure il pulsante **KK/▷▷** sull'unità.  
**[DAB+]**  
Selezionare la stazione desiderata premendo il pulsante **TUNING -/+** sul telecomando oppure il pulsante **KK/▷▷** sull'unità.
3. Premere **JUKEBOX/MEMORY** sul telecomando. Un numero preimpostato lampeggerà sul display.
4. Premere **PRESET-FOLDER ^/V** sul telecomando per selezionare il numero preimpostato che desiderate.
5. Premere **JUKEBOX/MEMORY** sul telecomando. La stazione viene salvata.
6. Ripetere i passaggi da 2 a 5 per memorizzare altre stazioni.
7. Per ascoltare una stazione preselezionata, premere **PRESET-FOLDER ^/V** o **0-9** sui tasti numerici del telecomando.

### Eliminare tutte le stazioni salvate

1. Premere **DELETE** sul telecomando. "DEL ALL" lampeggerà sul display dell'unità.
2. Premere **DELETE** sul telecomando per cancellare tutte le stazioni radio salvate. "DELETED ALL" scorrerà sul finestrino del display.

## Vedere le informazioni relative a una stazione radio

Il sintonizzatore FM è dotato di un servizio Radio Data System (RDS). Questo visualizza informazioni relative alla stazione radio che si sta ascoltando. Premere **RDS/SET** sul telecomando più volte per far scorrere i vari tipi di dati.

<b>PS</b>	(Nome Servizio Programma) Il nome del canale apparirà sul display.
<b>PTY</b>	(Riconoscimento Tipo di Programma) Il tipo di programma (es. Jazz o News) viene visualizzato sul display.
<b>RT</b>	(Testo Radio) Un messaggio di testo che contiene informazioni speciali relative alla stazione emittente. Questo messaggio di testo scorre sul display.
<b>CT</b>	(Orario controllato dal canale) Visualizza l'orario così come trasmesso dalla stazione.

È possibile cercare le stazioni radio per tipo di programma premendo **RDS/SET** sul telecomando. Il display visualizzerà l'ultimo PTY in uso. Premere **PTY** una o più volte per selezionare il tipo di programma preferito. Tenere premuto **KK/▷▷**. Il sintonizzatore cercherà la stazione automaticamente. Quando una stazione viene trovata la ricerca si arresta.

## Ascoltare DAB+

È possibile cancellare le informazioni visualizzate relative al canale DAB+ attualmente in riproduzione. Premere ripetutamente **DAB+ MODE** sul telecomando, lo schermo cambierà nel seguente ordine;

SERVICE → PTY NAME → FREQ → DLS → ENSEMBLE

Vengono visualizzate le iniziali del nome del servizio.

<b>SERVICE</b>	Visualizza il nome del canale della trasmissione attuale.
<b>PTY NAME</b>	Visualizza il tipo del canale della trasmissione attuale.
<b>FREQ</b>	Visualizza la frequenza del canale della trasmissione attuale.
<b>DLS</b>	Visualizza lo scorrimento attuale del canale che è selezionato.
<b>ENSEMBLE</b>	Visualizza il gruppo dei canali della trasmissione attuale.

## Scansione DAB+

Premere e tenere premuto **TUNING-/+** sul telecomando o **◀◀/▷▷** sull'unità, la lista di servizi DAB+ e le stazioni DAB+ salvate saranno eliminate e sostituite dalla scansione DAB+. Premere di nuovo per annullare la scansione.

## Regolazione audio

### Impostazione della modalità audio

Questo sistema dispone di alcune modalità predefinite d'equalizzazione.

Gli oggetti visualizzati per l'equalizzatore possono essere differenti in relazione a sorgenti e effetti di suoni.

Potete selezionare un modo di suono desiderato usando l'EQ.

Accensione display	Descrizione
BASS (BASS BLAST) O BASS+ (BASS BLAST+)	Amplifica i suoni bassi e potenti.
POP CLASSIC ROCK JAZZ	Questo programma fornisce un'atmosfera entusiastica al suono, dandovi la sensazione di essere effettivamente ad un concerto rock, pop, jazz o classico.
FOOTBALL	Puoi goderti l'equalizzatore FOOTBALL STADIUM.
STANDARD	Si può godere del suono ottimizzato.

È possibile selezionare la modalità audio desiderata premendo il tasto **SPECIAL EQ** sul telecomando, oppure premendo il tasto **SPECIAL EQ / BASS BLAST** (o **BASS BLAST+**) sull'unità.

Accensione display	Regione	Descrizione
FUNK, REGUETON, SAMBA, MERENGUE, AXE, SALSA, SERTANEJ, FORRO	America Latina	Equalizzatore ottimizzato per il genere musicale preferito in ogni regione.
ARABIC	Medio Oriente	
DANGDUT	Indonesia	
AFRO	Africa	
INDIA	India	



#### Nota

Premendo **BASS BLAST** (o **BASS BLAST+**) sul telecomando e tenendo premuto **SPECIAL EQ / BASS BLAST** (o **BASS BLAST+**) sull'unità per 3 secondi, puoi selezionare direttamente l'effetto **BASS** (**BASS BLAST**) o **BASS+** (**BASS BLAST+**).

### Impostazione di USER EQ

È possibile regolare il volume di Bassi, Medi e Alti in base alle proprie preferenze.

1. Premere **USER EQ** sull'unità. "USER EQ" è visualizzato.
2. Premere ripetutamente **USER EQ** sull'unità fino a quando l'impostazione desiderata appare nella finestra di visualizzazione.
3. Ruota Multi Jog sull'unità per regolare il volume.

## Funzionamento avanzato

### Registrazione su dispositivo USB

Puoi registrare diverse sorgenti di suono sull'USB mentre ascolti (riproduzione o pausa) la musica. (USB 1, FM)

1. Connettere il dispositivo USB all'unità.
2. Premere **F** per selezionare una funzione che si desidera registrare.
3. Iniziare a registrare premendo **USB REC** sul telecomando oppure **USB REC / DEMO** sull'unità.
  - Se si utilizzano entrambi gli ingressi USB1 e USB2, premere **USB REC** sul telecomando oppure **USB REC / DEMO** sull'unità quando nella finestra di visualizzazione lampeggia USB1 o USB2 in base al dispositivo che si desidera registrare.

### Per fermare la registrazione

Iniziare a registrare premendo **USB REC** sul telecomando oppure **USB REC / DEMO** sull'unità.

### Per selezionare la velocità di trasferimento

Puoi scegliere il bit rate di registrazione. (USB 1, FM)

1. Tenere premuto **USB REC** sul telecomando oppure **USB REC / DEMO** sull'unità per 3 secondi.
2. Premere **KK/DX** per selezionare un bit rate.
3. Premere **USB REC** sul telecomando oppure **USB REC / DEMO** sull'unità per uscire dalle impostazioni.

### Copiare file da USB 1 a USB 2

È possibile copiare rapidamente file audio da USB 1 a USB 2.

1. Collegare il dispositivo USB alla porta USB 2 sull'unità.
2. Collegare un dispositivo USB con i file audio desiderati alla porta USB 1 sull'unità.
3. Premere **F** per selezionare la funzione USB 1.
4. Premere **USB REC** sul telecomando o **USB REC / DEMO** sull'unità per avviare la copia.
  - Premere **USB REC** sul telecomando o **USB REC / DEMO** sull'unità quando è visibile l'indice di tutte le cartelle e file. Tutti i file su USB 1 verranno copiati.
  - Premere **USB REC** sul telecomando o **USB REC / DEMO** sull'unità quando è visibile il nome della cartella. Tutti i file nella cartella verranno copiati.
  - Premere **USB REC** sul telecomando o **USB REC / DEMO** sull'unità quando è visibile l'indice o nome del file. Il file verrà copiato.

#### ! Nota

- È possibile copiare come sopra descritto anche se lo stato di accensione on/off o la funzione hanno cambiato stato.
  - Per la ricerca di una cartella o di un file, consultare la pagina 17.
5. Per annullare la copia, premere **USB REC** sul telecomando o **USB REC / DEMO** sull'unità.

La realizzazione di copie non autorizzate del materiale protetto da copia, inclusi programmi per computer, file, trasmissioni e registrazioni di suoni, può essere una violazione dei diritti di copyright e costituisce un atto criminale. Questa apparecchiatura non dovrebbe essere usata per tali scopi.

**Siate responsabili.**

**Rispettate i diritti di autore.**

**! Nota**

- Quando si arresta la registrazione il file che è stato registrato viene salvato (Esclusi i file che sono attualmente copiati o da copiare).
- Non estrarre il dispositivo USB o spegnere l'unità durante la registrazione su USB. In caso contrario, si potrebbe creare un file incompleto senza che venga cancellato dal PC.
- Se la registrazione USB non funziona, un messaggio tipo "NO USB", "ERROR", "USB FULL", "NOT SUPPORT" o "FILE MAX" viene visualizzato sulla finestra di visualizzazione.
- Il dispositivo di lettura di schede multiple o l'HDD esterno non possono essere usati per la registrazione su USB.
- Quando si registra a lungo, viene registrato un file di circa 512 Mbyte.

**! Nota**

- È possibile registrare diversi suoni utilizzando DJ PAD, MIC o GUITAR. (Eccetto la copia USB)
- Il suono di Microfono e Chitarra verrà registrato a un volume fisso anche se regoli il loro volume.
- Non è possibile memorizzare più di 2000 file.
- Nel caso di file non supportati MP3/WMA, la registrazione file potrebbe interrompersi.
- Quando si registra durante la riproduzione viene emesso l'audio che si sta riproducendo.
- VOICE CANCELLER o KEY CHANGER saranno resettati se utilizzi la funzione di registrazione mentre VOICE CANCELLER o KEY CHANGER sono in funzione.
- VOICE CANCELLER o KEY CHANGER non possono essere usati durante la registrazione.
- Verrà salvato come segue.

MP3/WMA	
Modalità in riproduzione o in pausa ■ FILE_REC ├ AUDIO_0001 ├ AUDIO_0002 └ -	L'altra modalità ■ FILE_REC ├ ABC(File name) ├ DEF(File name) └ -
Tuner ■ TUNER_REC ├ AUDIO_0001_107-7FM ├ - ├ - └ -	

Tuner: Viene visualizzata la frequenza di registrazione attuale.

## Riproduzione JUKEBOX

La funzione JUKEBOX consente di creare una playlist con i propri file preferiti provenienti da un dispositivo USB. È possibile inserire una playlist con un numero massimo di 100 file.

### Creazione di una lista JUKEBOX

1. Tenere premuto **JUKEBOX/ MEMORY** sul telecomando per accedere alla modalità modifica. (La riproduzione verrà interrotta premendo il tasto **JUKEBOX/MEMORY** sul telecomando.)
2. Selezionare un file premendo il tasto **KK/▷** sul telecomando.
3. Premere **JUKEBOX/MEMORY** sul telecomando per salvare il file.
4. Ripetere i passaggi 2-3 per salvare ulteriori file. (Puoi modificare la lista premendo **PRESET-FOLDER ^/V** sul telecomando per selezionare il numero del programma JUKEBOX.)
5. Premere nuovamente **JUKEBOX/MEMORY** sul telecomando.

Per riprodurre la lista JUKEBOX premere **▷** sul telecomando dopo aver creato la lista.

#### ! Nota

Quando si crea o si modifica JUKEBOX, la modalità REPEAT è spenta.

### Godersi il JUKEBOX

Premere **JUKEBOX/MEMORY** sul telecomando una volta. Nella finestra di visualizzazione compare la voce "ON-JUKEBOX".

Per riprodurre l'elenco JUKEBOX, premere **▷** sul telecomando.

Per annullare premere **JUKEBOX/MEMORY** sul telecomando una volta. "OFF-JUKEBOX" compare sulla finestra del display.

### Modifica JUKEBOX

1. Tenere premuto **JUKEBOX/MEMORY** sul telecomando per accedere alla modalità di modifica. (La riproduzione verrà interrotta premendo il tasto **JUKEBOX/MEMORY** sul telecomando.)
2. Premere il pulsante **PRESET-FOLDER ^/V** sul telecomando per selezionare un file da modificare.
3. Premere **KK/▷** sul telecomando.
4. Premere **JUKEBOX/MEMORY** sul telecomando.
5. Ripetere i passaggi 2-4 per salvare ulteriori file.
6. Premere nuovamente **JUKEBOX/MEMORY** sul telecomando.

Per riprodurre la lista JUKEBOX premere **▷** sul telecomando dopo aver modificato la lista.

### Cancellazione della lista JUKEBOX

La funzione di cancellazione funziona solo nella modalità modifica.

1. Tenere premuto **JUKEBOX / MEMORY** sul telecomando per accedere alla modalità modifica.
  -
 Premere **DELETE** sul telecomando durante la riproduzione JUKEBOX per accedere alla modalità di modifica.
2. Selezionare un brano premendo ripetutamente **PRESET-FOLDER ^/V** sul telecomando.
3. Premere **DELETE** sul telecomando dopo aver selezionato il brano.

#### ! Nota

- Se non è presente nessuna lista JUKEBOX, premendo il pulsante **JUKEBOX/MEMORY** sul telecomando sullo schermo viene visualizzata la voce "NO PROG".
- JUKEBOX è spento nel caso indicato di seguito.
  - Passaggio a una funzione diversa.
  - Spegnimento e accensione dell'unità.
  - Azionamento dei tasti numerici sul telecomando.
  - Riprodurre un file usando **SEARCH** e Multi jog sull'unità.
- La lista JUKEBOX è cancellata nel caso seguente.
  - Per rimuovere il dispositivo USB.
  - Cancellazione o registrazione di file di musica nel dispositivo USB.

## Altre operazioni

### Spegnere temporaneamente l'audio

Premere  sul telecomando per silenziare il suono. È possibile silenziare l'unità, per esempio, per rispondere al telefono, "MUTE" apparirà sulla finestra di visualizzazione.

Per annullare, premere nuovamente  sul telecomando o modificare il volume.

### Modalità CHILDSAFE

Questa funzione aiuta ad evitare sorprese quando si accende l'unità nel caso di volume impostato troppo alto.

Per attivare la modalità CHILDSAFE, tenere premuto **OK** sull'unità quando il volume dell'unità è "MIN".

In modalità CHILDSAFE, il volume aumenta gradatamente.

Per spegnere la modalità CHILDSAFE, tenere premuto **OK** sull'unità quando il volume dell'unità è "MIN" e questa modalità è accesa.

#### Nota

Nel caso che la funzione USB o BT (**Bluetooth**), o la modalità CHILDSAFE non funzionino dopo circa 2 minuti dall'accensione dell'unità, anche se la modalità è abilitata.

### DEMO

Nella modalità spenta, premere una volta **USB REC / DEMO** sull'unità. L'unità si accenderà e mostrerà ciascuna funzione. Per annullare la funzione DEMO premere ancora una volta **USB REC / DEMO** sull'unità.

## Utilizzare la chitarra

1. Collega la tua chitarra al jack **GUITAR IN**.
2. Suona la musica desiderata.
3. Suona la chitarra con l'accompagnamento. Regola il volume della chitarra premendo **MIC/GUITAR -/+** sull'unità.

### ! Note

- Quando non usi la chitarra, imposta il volume **GUITAR** al minimo e rimuovi la chitarra dal jack **GUITAR IN**.
- Se il chitarra è troppo vicino all'altoparlante, è possibile che venga prodotto un suono simile a un ululato. In tal caso allontanare il chitarra dall'altoparlante o diminuire il volume con il tasto **MIC/GUITAR -/+** presente sull'unità.
- Se il suono attraverso la chitarra è estremamente forte, potrebbe venire distorto. In tal caso premere **MIC/GUITAR -/+** sull'unità.
- Non collegare un microfono al jack **GUITAR IN**.

## Usare il microfono

1. Collegare il microfono alla presa **MIC IN**.
2. Riprodurre la musica desiderata.
3. Canta con l'accompagnamento. Regola il volume del microfono premendo **MIC/GUITAR -/+** sull'unità.

### ! Nota

- Quando non si utilizza il microfono regolare il volume **MIC** al minimo oppure disattivare la funzione **MIC** ed estrarre il microfono dal jack **MIC IN**.
- Se il microfono è troppo vicino all'altoparlante si potrebbe sentire un fischio. In tal caso allontanare il microfono dall'altoparlante o diminuire il volume con il tasto **MIC/GUITAR -/+** presente sull'unità.
- Se il suono attraverso il microfono è estremamente forte, potrebbe venire distorto. In questo caso premere **MIC/GUITAR -/+** sull'unità.
- È possibile aggiungere un effetto eco al suono emesso dal microfono premendo il tasto **MIC ECHO**.
- Non collegare una chitarra al jack **MIC IN**.



## VOICE CANCELLER (ANNULLATORE VOCALE)

Si possono attenuare i toni vocali durante la riproduzione di musica dalle diverse sorgenti d'ingresso.

Premendo **VOICE CANCELLER** nella finestra di visualizzazione comparirà la voce "ON-VOICE CANCELLER".

Per annullare, premere nuovamente **VOICE CANCELLER**.

La qualità di VOICE CANCELLER può essere differente a seconda delle condizioni di registrazione dei file musicali.

### ! Nota

- Questa funzione è disponibile su USB o funzione BT (**Bluetooth**).
- Se la funzione non è disponibile, "NOT SUPPORT" compare nella finestra di visualizzazione.
- Questa funzione è disponibile all'uso esclusivamente solo quando un microfono è collegato.
- Se il microfono non è collegato, nella finestra di visualizzazione compare la voce "INSERT MIC".
- Non è disponibile nella sorgente mono.
- Per inizializzarla, modificare la funzione o scollegare il microfono.
- Questa funzione potrebbe non essere inizializzata in base allo stato dei dispositivi collegati.

## KEY CHANGER (MODIFICATORE DI CHIAVE)

Si può regolare la chiave a 9 livelli (4 livelli superiori, 4 livelli inferiori e la chiave originale).

- Per alzare la tonalità di un livello alla volta, premere **KEY CHANGER(#)** ripetutamente durante la riproduzione.
- Per abbassare la tonalità di un livello alla volta, premere **KEY CHANGER(b)** ripetutamente durante la riproduzione.

### ! Nota

- Questa funzione è disponibile su USB o funzione BT (**Bluetooth**).
- Per inizializzarla, modificare la funzione, scollegare il microfono o variare la musica.
- Questa funzione potrebbe non essere inizializzata a seconda dei dispositivi collegati.
- Se la funzione non è disponibile, nella finestra di visualizzazione compare la voce "NOT SUPPORT".
- Se il microfono non è collegato, nella finestra di visualizzazione compare la voce "INSERT MIC".

## VOCAL EFFECTS (effetti vocali)

Collegando il microfono al jack MIC è possibile utilizzare la funzione karaoke e cambiare la voce delle diverse sorgenti.

Per selezionare varie modalità di effetti vocali, premere ripetutamente **VOCAL EFFECTS** quando la modalità degli effetti vocali appare nella finestra del display.

BASS → SOPRANO → HELIUM → ROBOT →  
DUET MAN → DUET WOMAN → BASS ECHO1  
→ SOPRANO ECHO1 → HELIUM ECHO1  
→ ROBOT ECHO1 → DUET MAN1 → DUET  
WOMAN1 → BASS ECHO2 → SOPRANO  
ECHO2 → HELIUM ECHO2 → ROBOT ECHO2  
→ DUET MAN2 → DUET WOMAN2 → OFF

### ! Nota

- Se il microfono non è collegato, nella finestra di visualizzazione compare la voce "INSERT MIC".
- Se premi **KEY CHANGER** o **MIC ECHO** in modalità **VOCAL EFFECTS**, dopo il backup dei **VOCAL EFFECTS** correnti, disattiva la modalità **VOCAL EFFECTS** e utilizza **KEY CHANGER** o la modalità **ECHO**.
- Per disattivare la modalità **VOCAL EFFECTS** tenere premuto **VOCAL EFFECTS**.

## ECHO (eco)

Quando si collega il microfono al jack MIC è possibile aggiungere un effetto eco al suono emesso dal microfono premendo il tasto **MIC ECHO**.

ECHO 1 → ECHO 2 → OFF

### ! Nota

- Se il microfono non è collegato, nella finestra di visualizzazione compare la voce "INSERT MIC".
- Premendo il tasto **VOCAL EFFECTS** mentre è attiva la modalità **ECHO**, dopo aver salvato le impostazioni **ECHO** in uso, la modalità **ECHO** viene disattivata e si attiva la modalità **VOCAL EFFECTS**.  
Premere nuovamente **MIC ECHO**, dopo aver salvato le impostazioni **VOCAL EFFECTS** in uso, per attivare la modalità **ECHO**.

## ILLUMINAZIONE

Questa funzione crea un'atmosfera da party accendendo le luci sull'unità.

Premere **LIGHTING** ripetutamente.

PARTY → WATER → FOREST → (MY STYLE) → OFF

### ! Nota

- La modalità luminosa è disponibile con tutte le funzioni.
- Premendo il pulsante **LIGHTING** una sola volta, la modalità illuminazione mantiene la configurazione precedentemente impostata, premere di nuovo per cambiarla.
- Per utilizzare MY STYLE è necessario registrare una sorgente utilizzando l'app "LG XBOOM!"
- Non guardare direttamente la sorgente luminosa quando la funzione LIGHTING è accesa.
- Il funzionamento può essere diverso a seconda della musica riprodotta, del dispositivo collegato e dello stato delle impostazioni.
- Se l'illuminazione è troppo forte, accendere le luci della stanza o spegnere LIGHTING sull'unità.
- È inoltre possibile disattivare la luce premendo e tenendo premuto **LIGHTING** sull'unità.

## Impostazione timer Sleep

Premere ripetutamente il tasto **SLEEP** sul telecomando per selezionare un periodo di spegnimento compreso tra 10 e 180 minuti. Allo scadere di tale periodo l'unità si spegne. Per disattivare la funzione sleep, premere **SLEEP** sul telecomando più volte finché appare "OFF".

### ! Nota

- È possibile verificare il tempo che resta fino allo spegnimento dell'unità. Premere **SLEEP** sul telecomando per verificare o modificare il tempo residuo.
- Potete modificare il tempo rimasto quando viene visualizzato il tempo rimanente o "DIMMER".

## Regolatore della luminosità

Premere **SLEEP** sul telecomando una volta. La finestra di visualizzazione verrà oscurata per metà. Per annullare, premere ripetutamente il pulsante **SLEEP** sul telecomando, finché compare la scritta "OFF".

### ! Nota

Quando il dimmer è in funzione tutte le luci si spengono.

## Riduzione automatica dell'energia

Questa unità verrà spenta per energia nel caso che l'unità principale non sia collegata a un dispositivo esterno e non sia usata per 15 minuti.

Inoltre l'unità si spegnerà da sola dopo sei ore se l'Unità principale è stata connessa ad un altro dispositivo utilizzando gli ingressi analogici.

La funzione di spegnimento automatico viene applicata solo all'unità MAIN se la connessione WIRELESS PARTY LINK è attiva. In caso di utilizzo dell'unità OTHER, la funzione di spegnimento automatico è disponibile dopo aver disconnesso l'unità OTHER e l'unità MAIN.

### Come scollegare il collegamento di rete wireless o il dispositivo wireless

Spegnere il dispositivo premendo il pulsante di alimentazione per più di 5 secondi.

### AUTO POWER acceso

Questa unità si accende automaticamente da una fonte in entrata: LG TV, **Bluetooth**.

Quando accendi la TV collegata all'unità questa riconosce il segnale in ingresso e seleziona la funzione corrispondente. Puoi ascoltare ora l'audio dall'unità.

Se si tenta di connettere il proprio dispositivo **Bluetooth**, l'unità si accende e connette il dispositivo **Bluetooth**. E' possibile riprodurre la vostra musica.

Quando si spegne questa unità premendo il tasto  per 5 secondi ogni volta, si può attivare o disattivare la funzione AUTO POWER.

Sul display	Descrizione
ON-AUTO POWER	La funzione AUTO POWER è attiva.
OFF-AUTO POWER	La funzione AUTO POWER non è attiva.

### ! Nota

- A seconda del dispositivo connesso, questa funzione potrebbe non funzionare.
- A seconda del dispositivo connesso, l'unità si accende ma la funzione **Bluetooth** potrebbe non connettersi.
- Se disconnettete la connessione **Bluetooth** da questa unità, alcuni dispositivi **Bluetooth** proveranno continuamente a connettersi all'unità. Si raccomanda pertanto di disconnettere prima di spegnere l'unità.
- Se provate a connettervi all'app "LG XBOOM", la funzione **Bluetooth** di questa unità verrà accesa. (solo Android)
- Se si accende l'unità utilizzando la funzione LG TV o **Bluetooth**, sull'unità verrà accesa la funzione corrispondente
- Se l'associazione con questa unità è già avvenuta, l'unità può accendersi automaticamente da una fonte in ingresso quando l'unità è spenta.

## Cambiamento automatico della funzione

Questa unità riconosce i segnali di ingresso come **Bluetooth** e LG TV e quindi cambia automaticamente nella funzione adatta.

### Quando si tenta di collegare il dispositivo Bluetooth

Quando si tenta di connettere il proprio dispositivo **Bluetooth** all'unità, viene selezionata la funzione **Bluetooth**. Riprodurre la propria musica sul dispositivo **Bluetooth**.

### Ricezione di un segnale LG TV

Quando si accende il LG TV collegato attraverso LG Sound Sync (connessione wireless), l'unità cambia la funzione a LG TV. È possibile ascoltare l'audio dal televisore.

#### Nota

- Questa funzione non è disponibile durante la registrazione o la cancellazione.
- Se si imposta la funzione di blocco della connessione **Bluetooth**, le connessioni **Bluetooth** e LG TV saranno disponibili soltanto in modalità **Bluetooth** e LG TV.

## Impostazione dell'orologio

1. Accendere l'unità.
2. Tenere premuto **CLOCK** sul telecomando.
3. Selezionare la modalità orario premendo **KK/▷▷** sul telecomando.  
-AM 12:00 (per una visualizzazione AM e PM) o 0:00 (per una visualizzazione 24 ore)
4. Premere **RDS/SET** sul telecomando per confermare la selezione.
5. Selezionare le ore premendo **KK/▷▷** sul telecomando.
6. Premere **RDS/SET** sul telecomando.
7. Selezionare i minuti premendo **KK/▷▷** sul telecomando.
8. Premere **RDS/SET** sul telecomando.

### Impostazione dell'orologio attraverso l'App "LG XBOOM"

Installa l'app "LG XBOOM" sul tuo dispositivo Android o iOS. (Pagina 23-24)

L'orologio della vostra unità verrà automaticamente sincronizzato con il dispositivo attivando la connessione **Bluetooth** attraverso l'app "LG XBOOM".

## Uso del lettore come una sveglia

1. Accendere l'unità.
2. Tenere premuto **ALARM** sul telecomando.
3. Premere **KK/▷▷** sul telecomando per cambiare le ore e i minuti, quindi premere **RDS/SET** sul telecomando per salvare.
4. Premere **KK/▷▷** sul telecomando per selezionare la funzione, quindi premere **RDS/SET** sul telecomando per salvare.  
-Premere **KK/▷▷** sul telecomando per selezionare un numero di preselezione quando si imposta il sintonizzatore, quindi premere **RDS/SET** sul telecomando.  
Se non è stato impostato un numero di preselezione questo passaggio viene saltato.
5. Premere **KK/▷▷** sul telecomando per modificare il volume, quindi premere **RDS/SET** sul telecomando per salvare.

### ! Nota

- Se si imposta l'orologio è possibile verificare l'ora premendo **CLOCK** sul telecomando anche quando il lettore è spento.
- È possibile impostare la sveglia dopo aver impostato l'orario.
- Impostando l'orologio e la sveglia è possibile controllare le impostazioni della sveglia anche ad unità spenta premendo il tasto **ALARM** sul telecomando.
- Puoi selezionare la modalità **ALARM ON/OFF** premendo **ALARM** sul telecomando.

## LG Sound Sync



Potete controllare alcune funzioni di questa unità con il telecomando della TV tramite la funzione LG Sound Sync. È compatibile con LG TV che supporta LG Sound Sync. Assicuratevi che il vostro TV abbia il logo LG Sound Sync.

Funzione controllabile dal telecomando della TV LG :  
Volume alto/basso, muto.

1. Accendere l'unità premendo .
2. Premere **F** fino a quando viene selezionata la funzione LG TV.
3. Impostare l'uscita suono del TV per ascoltare il suono attraverso questa unità :  
"PAIRED" appare sulla finestra di visualizzazione per circa 3 secondi e poi sulla finestra di visualizzazione si può vedere "LG TV" se la TV e l'unità sono connesse normalmente.  
(Vedere il manuale di istruzioni della TV per i dettagli LG Sound Sync.)

### ! Nota

- Potete anche usare il telecomando di questa unità quando usate la funzione LG Sound Sync. Se usate di nuovo il telecomando della TV, l'unità si sincronizza con la TV.
- Quando la connessione non riesce accertarsi della condizione dell'unità e della TV: alimentazione, funzione e connessione cavi.
- Controllare la condizione di questa unità e il collegamento nei casi seguenti quando si usa la funzione LG Sound Sync.
  - L'unità è spenta.
  - Passaggio ad una funzione diversa.
  - Disconnessione del collegamento wireless provocata dall'interferenza o da una distanza .
- Il tempo necessario a spegnere il presente dispositivo può variare in base al vostro TV.
- Se si tenta di passare all'uso della funzione LG TV, il volume varierà in base al livello volume del TV LG.
- Se l'unità è stata spenta direttamente premendo  la funzione LG Sound Sync verrà scollegata. Per utilizzare nuovamente questa funzione ricollegare la TV all'unità.
- Il volume può essere aumentato quando il TV e questa unità vengono collegato mediante LG Sound Sync. Diminuite il volume TV e quindi collegate con questa unità.
- Quando si accende la LG TV collegata tramite LG Sound Sync oppure si seleziona la funzione LG TV l'unità passa automaticamente alla funzione LG TV.
- Dovreste impostare manualmente l'uscita audio della TV in base al modello di TV.
- Nel caso modifichiate il volume della TV quando questa unità e la TV sono connesse tramite LG Sound Sync, questa unità potrebbe avere un volume maggiore a causa della sincronizzazione con il volume della TV.

## Collegamento WIRELESS PARTY LINK

Puoi goderti il suono in stereo utilizzando due altoparlanti. Per godersi il WIRELESS PARTY LINK, è necessario acquistare un altro altoparlante.

È compatibile con le unità che supportano la connessione WIRELESS PARTY LINK.

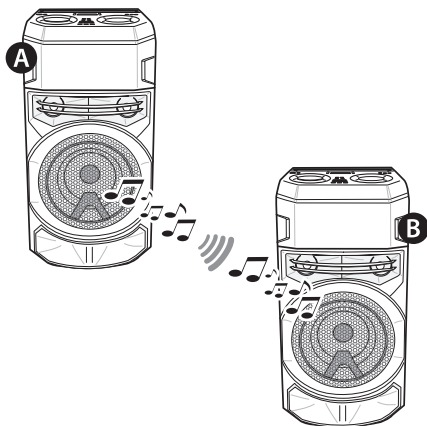

1. Premere **TWIN** sull'unità. Nella finestra di visualizzazione viene visualizzata la voce **ROLE SELECT**.
2. Premere **TWIN** sull'unità per selezionare **MAIN** o **OTHER**.
  - **A** unità : Selezionare **MAIN**.
  - **B** unità : Selezionare **OTHER**.

Due unità cercano di collegarsi l'una con l'altra.
3. Quando tali unità sono state collegate con successo, il nome di ogni dispositivo collegato appare in ciascuna unità.

### ! Nota

- Se utilizzi LG Sound Sync, questa funzione non è disponibile. Se connetti la funzione LG TV, "NOT SUPPORT" appare nella finestra di visualizzazione.
- Il microfono o la chitarra si può utilizzare esclusivamente tramite l'unità **OTHER**. In caso di unità **OTHER**, alcune funzioni sono esclusivamente supportate.
- Quando **WIRELESS PARTY LINK** non è collegato, l'unità **OTHER** viene passata alla funzione **BT (Bluetooth)**.
- Se la connessione non riesce, "FAILED" compare nella finestra di visualizzazione.
- La funzione **Mute** viene sincronizzata reciprocamente.
- Spegnendo l'unità o premendo il pulsante **TWIN** sull'unità la connessione **WIRELESS PARTY LINK** verrà disattivata.
- Il suono dell'unità **MAIN** e dell'unità **OTHER** potrebbe essere differente in base allo stato o alla sorgente di riproduzione.
- Controllate le seguenti informazioni durante la connessione al **Bluetooth**.
  - Potete collegare solo un dispositivo **Bluetooth** all'interno dell'unità **MAIN**. Non potete collegare il **Bluetooth** all'unità **OTHER**.
  - La connessione **WIRELESS PARTY LINK** è supportata soltanto sui dispositivi **Android**. (La connessione **WIRELESS PARTY LINK** potrebbe non essere supportata in base alle specifiche o al sistema operativo del dispositivo collegato.)
  - I dispositivi **Bluetooth** staccabili/rimovibili (p.e. Dongle ecc.) non supporteranno la connessione **WIRELESS PARTY LINK**.
  - Quando **WIRELESS PARTY LINK** è collegato, la connessione **Bluetooth** non è disponibile nello stato di registrazione o cancellazione.
  - Se connettete **WIRELESS PARTY LINK** mentre state eseguendo una riproduzione tramite un dispositivo **Bluetooth**, potrebbe essere necessaria una nuova connessione, a seconda delle specifiche tecniche del telefono.



# Risoluzione dei problemi

## Generale

Problema	Causa & Soluzione
L'unità non funziona correttamente.	<ul style="list-style-type: none"> <li>• Spegnerne l'unità e il dispositivo esterno collegato (TV, Woofer, lettore DVD, amplificatore, ecc.), quindi riaccenderli.</li> <li>• Scollegare il cavo di alimentazione dell'unità e il dispositivo esterno collegato (TV, woofer, lettore DVD, amplificatore, ecc.) quindi riprovare a collegare.</li> <li>• L'impostazione precedente non può essere salvata quando il dispositivo è spento.</li> </ul>
Il dispositivo non si accende.	<ul style="list-style-type: none"> <li>• Il cavo di alimentazione non è inserito. Inserire il cavo di alimentazione.</li> <li>• Controllare se la corrente è disattivata. Controllare la condizione usando altri dispositivi elettronici.</li> </ul>
Non c'è audio.	<ul style="list-style-type: none"> <li>• Controllare che la funzione corretta sia stata impostata. Premere il pulsante funzione e verificare la funzione selezionata.</li> </ul>
Impossibile sintonizzare correttamente le stazioni radio.	<ul style="list-style-type: none"> <li>• L'antenna è posizionata o collegata in modo scadente. Connettere bene l'antenna e orientarla in una posizione con una buona ricezione.</li> <li>• L'intensità di segnale della stazione radio è troppo debole. Sintonizzare la stazione manualmente.</li> <li>• Nessuna stazione è stata preselezionata o le stazioni preselezionate sono state cancellate (quando si sintonizza con scansione dei canali impostati). Preimpostare alcune stazioni radio, vedere pagina 25 per dettagli.</li> </ul>

Problema	Causa & Soluzione
Il telecomando non funziona bene.	<ul style="list-style-type: none"> <li>• Il telecomando è troppo distante dall'unità. Usare il telecomando entro circa 7 m (23 ft).</li> <li>• C'è un ostacolo nel percorso tra telecomando e unità. Eliminare l'ostacolo.</li> <li>• Le batterie del telecomando sono esaurite. Sostituire le batterie con altre nuove.</li> </ul>
Nessuna illuminazione dell'altoparlante	<ul style="list-style-type: none"> <li>• Verifica gli effetti luminosi premendo <b>LIGHTING</b>. (Pagina 35)</li> </ul>
LG Sound Sync non funziona.	<ul style="list-style-type: none"> <li>• Controlla se la tua LG TV supporta LG Sound Sync.</li> <li>• Controllare la connessione di LG Sound Sync.</li> <li>• Controlla l'impostazione audio della tua TV e di questa unità.</li> </ul>
La funzione AUTO POWER ON non funziona.	<ul style="list-style-type: none"> <li>• Controllare il collegamento del dispositivo esterno come TV o dispositivo <b>Bluetooth</b>.</li> <li>• In base al dispositivo collegato, questa funzione potrebbe non funzionare.</li> </ul>
USB non riconosciuto	<ul style="list-style-type: none"> <li>• Formattare il dispositivo USB e connetterlo nuovamente. Quando si formatta il dispositivo USB, selezionare il file sistema disponibile. (Pagina 7)</li> </ul>

## NOTE per rilascio modalità Demo

Problema	Causa & Soluzione
Impossibile cambiare la sorgente di ingresso con il pulsante 'F' come BT( <b>Bluetooth</b> ), USB ecc. e il display frontale visualizza solo la modalità DEMO.	<ul style="list-style-type: none"> <li>• Premere il tasto 'DEMO' sull'unità per 15 secondi.</li> </ul>
Il telecomando non funziona correttamente.	

## Specifiche generali

Generale	
Requisiti di alimentazione	Vedere l'etichetta principale sull'unità.
Consumo di energia	Vedere l'etichetta principale sull'unità.
	Standby connesso alla rete : 0,5 W (Se sono attivate tutte le porte di rete)
Dimensioni (L x A x P)	Approx. 330,0 mm x 685,0 mm x 344,0 mm
Temperatura di utilizzo	da 5°C a 35°C
Umidità di utilizzo	da 5% a 60% RH

Ingressi	
Microfono (MIC IN)	Sensibilità 20 mV (1 kHz), 6,3 mm jack x 1
Chitarra (GUITAR IN)	Sensibilità 190 mV (1 kHz), 6,3 mm jack x 1

Tuner	
Intervallo di frequenza FM	Da 87,5 a 108,0 MHz o da 87,50 a 108,00 MHz
Gamma DAB+ disponibile	Da 174,92 a 239,20 MHz

Sistema	
Risposta frequenza	Da 250 a 20000 Hz
Rapporto segnale/rumore	Più di 80 dB
Intervallo dinamico	Più di 80 dB
Alimentazione energia Bus (USB)	5 V  500 mA

- Design e specifiche tecniche sono soggette a modifica senza preavviso.

## Marchi depositati e licenze

Tutti gli altri marchi sono marchi registrati dei rispettivi proprietari.



Il marchio denominativo e i loghi **Bluetooth®** sono marchi registrati di proprietà di **Bluetooth SIG, Inc.** e qualunque utilizzo di tali marchi da parte di LG Electronics è concesso in licenza. Gli altri marchi registrati e denominativi sono di proprietà dei rispettivi proprietari.

Made for  
 iPhone | iPod

“Made for iPhone,” e “Made for iPod” indicano che un accessorio elettronico è stato progettato per collegarsi specificamente ad iPhone o iPod, rispettivamente, e è stato certificato dallo sviluppatore per soddisfare gli standard di prestazione Apple. Apple non è responsabile per il funzionamento di questo dispositivo o per la sua conformità agli standard di sicurezza e agli standard legali. Si prega di ricordare che l’uso di questo accessorio con iPhone o iPod potrebbe influenzare le prestazioni wireless.

### iPhone/iPod compatibile

- L’unità supporta i seguenti modelli ;
- iPhone XS Max
- iPhone XS
- iPhone XR
- iPhone X
- iPhone 8 Plus
- iPhone 8
- iPhone 7 Plus
- iPhone 7
- iPhone SE
- iPhone 6s Plus
- iPhone 6s
- iPhone 6 Plus
- iPhone 6
- iPhone 5s
- iPod touch (6a generazione)

Il sistema è compatibile con l’ultimo iOS. A seconda della versione del software dell’iPhone/iPod, potrebbe non essere possibile controllare l’iPhone/iPod dall’unità.

# Manutenzione

## Gestione dell'unità

### Nel caso in cui l'unità venga spedita

Conservare il cartone di spedizione originale e i materiali di imballo. Se dovete spedire l'apparecchio, per la massima protezione, reimpaccare l'unità nel suo imballo originale come era stato imballato in fabbrica.

### Mantenere le superfici esterne pulite

Non utilizzare liquidi volatili come spray insetticida in prossimità dell'unità. Strofinare con forza potrebbe danneggiare la superficie. Non lasciare prodotti di gomma o di plastica a contatto con l'unità per un lungo periodo di tempo.

### Pulizia dell'unità

Per pulire il lettore, usare un panno morbido e asciutto. Se le superfici sono molto sporche, usare un panno soffice leggermente inumidito con soluzione detergente non aggressiva. Non usare solventi aggressivi come alcol, benzina, o solvente, perché possono danneggiare la superficie dell'unità.

