

# User servicing manual

---

1. You can check where to buy replacement parts at <http://samsung.com>
2. Visit the part purchase site and enter the model code of your product to check the parts available for purchase. The model code is labelled on the outer side of your product.
  - You can check the model code and version on the barcode label at the bottom left of the product.
3. For replacement parts, make sure the part name matches that of the illustration in this manual.
  - User-serviceable parts are limited to handles (some models only), gaskets, drawers, and hinges.

## **NOTE**

Following the repair by a non-authorized service provider, self-repair or non-professional repair of the product, Samsung is not liable for any damage to the product, any injury or any other product safety issue caused by any attempt to repair the product which does not carefully follow these repair and maintenance instructions. Any damage to the product caused by an attempt to repair the product by any person other than a Samsung certified service provider will not be covered by the warranty.

## **CAUTION**

- The part name listed on the site may differ from that in this manual. Please make sure you choose the right part name.
- Replacing hinges requires extreme caution because it involves detaching the door.
- Be sure to wear safety gloves while making repairs.

The actual image and provided parts of the refrigerator may differ, depending on the model and the country.

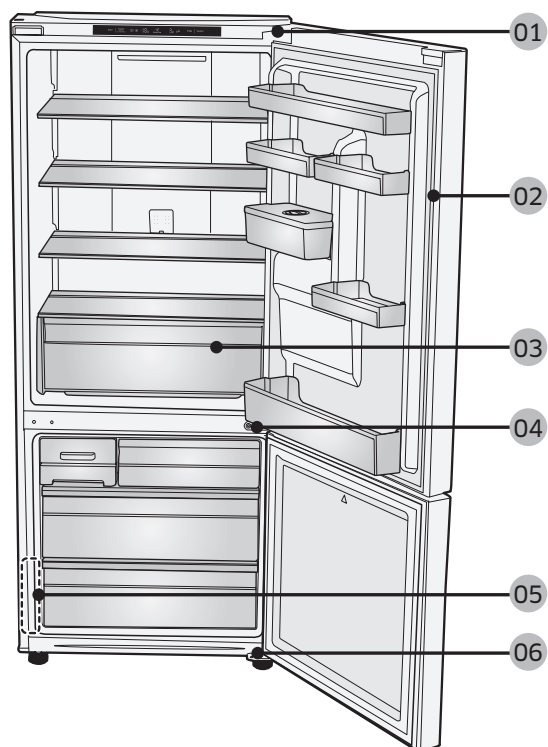

**01** Hinge Up

**03** Drawer

**05** Barcode label

**02** Gasket

**04** Hinge Middle

**06** Hinge Low



## Handle replacement

### CAUTION

- When replacing the door handle, take care not to scratch the front of the door.
- Firmly press the handles at the supports. Make sure there is no gap between the supports and the door.
- Tightly fasten the screws when attaching the handle.
- Check that the handle is firmly attached before using the product.

### Tools required (not provided)

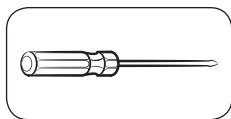

Phillips screwdriver

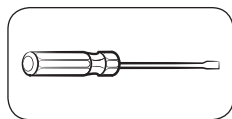

Flat-head  
screwdriver

### To detach the handles



#### LONG BAR

1. Unscrewing and removing two set screw by Hexagon wrench disassemble the handle.



#### BAR/EASY HANDEL

2. Remove cap screw
3. Unscrewing and removing two set screw by Hexagon wrench disassemble the handle.

### CAUTION

- Be careful not to scratch.
  - When disassembling, make sure the unit turned off if you want to assembly follow the reverse order.
4. Assemble the new handle in the reverse order of disassembly.

## Gasket replacement

### ⚠ CAUTION

Make sure you firmly attach the gasket. Otherwise, cold air from the refrigerator may leak.

### To remove the gasket



Open the door and remove the gasket from the door.



### To replace the gasket

Attach a new gasket to the refrigerator door.

Make sure there is no gap between the new gasket and the door.

## Drawer replacement

---

### CAUTION

Check that the drawer is inserted properly into the rail during assembly.

### To remove the drawer

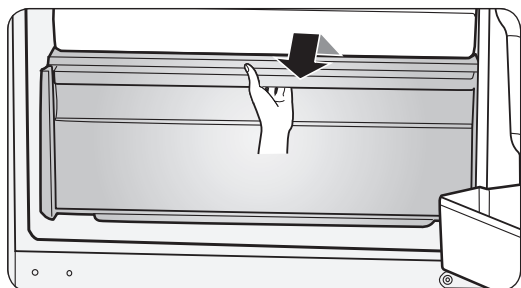

Pull the drawers out fully then slightly lift it up to remove the drawers.

- If the drawers get stuck to door, remove drawer by lifting up after remove shelves.

### To reattach the drawers

Reattaching the drawers follows the reverse order of their respective removal steps.

## Hinge replacement

---

To replace the hinges, you must remove the doors first.

### CAUTION

- When removing the doors, take extreme caution because the doors are heavy.
- Before replacing the hinges, put a soft pad such as cardboard on the floor to prevent scratches on the door when you place the doors down.
- As the hinges must be handled carefully and replaced by two or more persons, we recommend you to call for professional technical service.
- If you remove the hinge without holding the door, the door may fall and cause injury.
- Ensure that the shaft is firmly tightened on the hinge.
- Check that the hinge is firmly attached to the cabinet.
- Make sure the wire connectors are connected properly.
- Be careful not to damage the wires when fastening the top cover.

### WARNING

- Tilting/laying the refrigerator requires a minimum of 2 people.
- Disconnect the power cord before reversing the doors.

## Tools required (not provided)

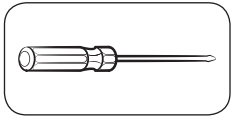

Phillips screwdriver

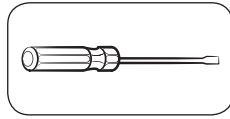

Flat-head screwdriver



11 mm spanner

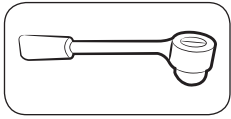

10 mm socket wrench

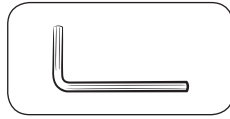

Allen wrench (5 mm)

## Reversing the door

### Hinge Up



1. Remove the Cover wire Door using a flat head screwdriver.



2. Remove screw 3 ea Cover hinge with the (+) screwdriver and Disconnect wire.

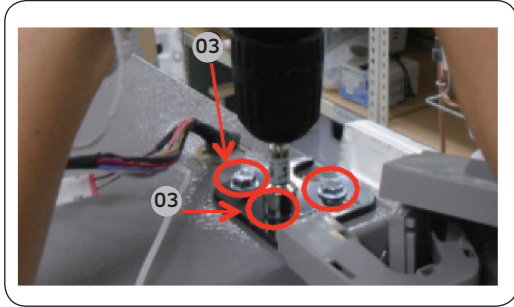

3. Remove the 3 hex bolts that hold the hinge on the top of the refrigerator with the 10mm socket wrench.

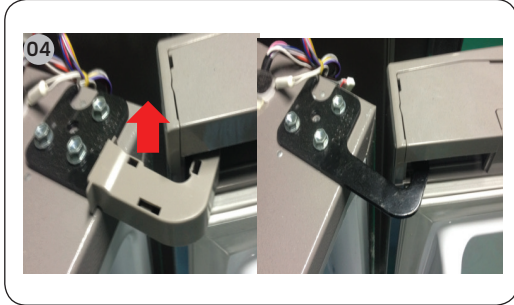

4. Take out cover hinge wire and remove hinge.

**⚠ CAUTION**

- Be sure to unplug the power cord before performing the operation above.
- Must working more than 2 people.

### Hinge Mid



1. Assembly hinge mid from door ref up.
2. Fix the screw 1 ea the hinge With (+) screwdriver.
3. Fix the 2 hex bolts that by Hexagon wrench.

**⚠ CAUTION**

- Be sure to unplug the power cord before performing the operation above.
- Must working more than 2 people. One person grab the door to prevent falling door.

## Hinge Low

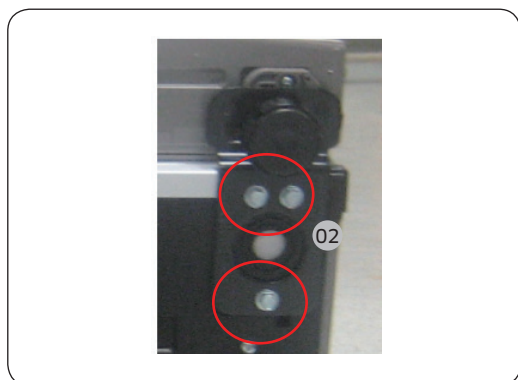
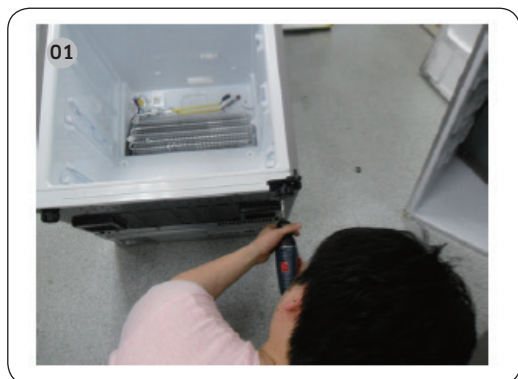

1. Lay down product (Refer picture).

### CAUTION

- Must to a pad underneath to protect the back of the product from being damaged.
- Must working more than 2 people.
- Be sure to unplug the power cord before performing the operation above.

2. Remove the 3 hex bolts that hold the hinge with the 8 mm socket Wrench or using (+) screwdriver.

3. Remove Hinge Low.

4. Reassemble in the opposite order of disassembly after replacing the Hinge Up, Hinge Mid, and/or Hinge Low.

### CAUTION

- Make sure the wire connectors are connected properly.
- Be careful not to damage the wires when fastening the top cover.

# Guide de réparation

---

1. Vous pouvez trouver où acheter des pièces de rechange sur <http://samsung.com>.
2. Visitez le site d'achat de pièces et saisissez le code du modèle de votre produit pour vérifier les pièces disponibles à l'achat. Le code du modèle est affiché sur le côté extérieur de votre produit.
  - Vous pouvez vérifier le code et la version du modèle sur l'étiquette du code à barres situé en bas à gauche du produit.
3. Pour les pièces de rechange, assurez-vous que le nom de la pièce correspond à celui de l'illustration figurant dans ce manuel.
  - Les pièces remplaçables par l'utilisateur sont limitées aux poignées (certains modèles uniquement), aux joints, aux tiroirs et aux charnières.

## REMARQUE

Suite à une réparation par un fournisseur de service non autorisé, une réparation par l'utilisateur ou une réparation par une personne non professionnelle du produit, Samsung ne peut être tenu pour responsable de tout dommage subi par le produit, de toute blessure ou de tout autre problème de sécurité lié au produit et découlant d'une tentative de réparation du produit ne respectant pas scrupuleusement les présentes consignes de réparation et de maintenance. Tout dommage subi par le produit et provoqué par une tentative de réparation par une personne autre qu'un fournisseur de service certifié par Samsung ne sera pas couvert par la garantie.

## ATTENTION

- Le nom de la pièce figurant sur le site peut être différent de celui figurant dans ce manuel. Assurez-vous de sélectionner le nom de pièce approprié.
- Le remplacement des charnières requiert une extrême prudence car cela implique la dépose de la porte.
- Veillez à porter des gants de sécurité lorsque vous effectuez des réparations.

L'apparence réelle et les pièces fournies avec le réfrigérateur peuvent varier en fonction du modèle et du pays.

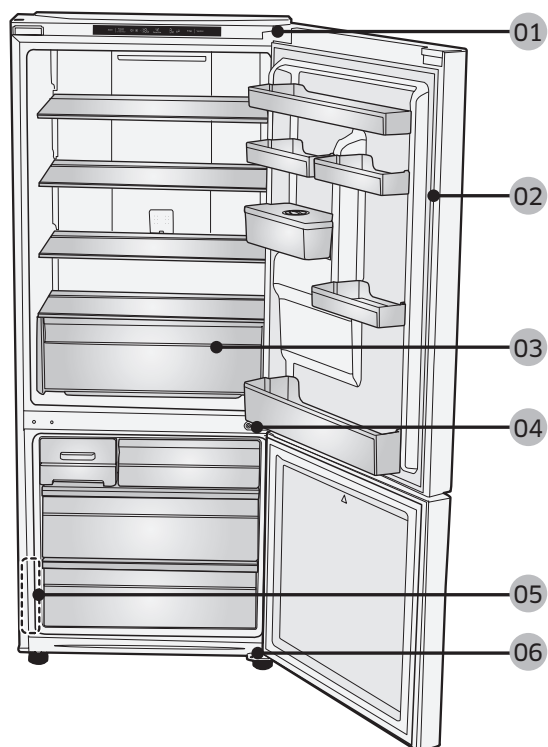

**01** Charnière supérieure

**02** Joint

**03** Tiroir

**04** Charnière centrale

**05** Étiquette du code à barres

**06** Charnière inférieure



## Remplacement de la poignée

### ⚠ ATTENTION

- Lorsque vous remplacez la poignée de la porte, veillez à ne pas érafler la partie avant de la porte.
- Pressez fermement les poignées sur les supports. Assurez-vous qu'il n'y ait pas d'espace entre les supports et la porte.
- Serrez fermement les vis lors du montage de la poignée.
- Vérifiez que la poignée est correctement fixée avant d'utiliser le produit.

### Outils requis (non fournis)

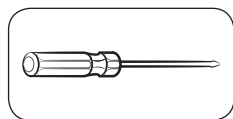

Tournevis  
cruciforme

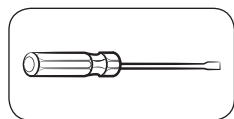

Tournevis à tête  
plate

### Pour détacher les poignées

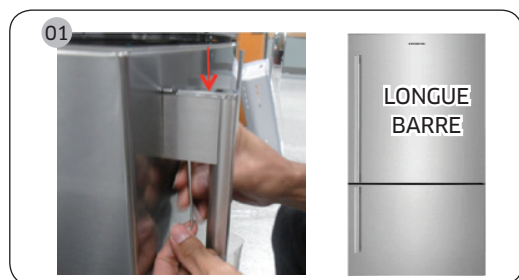

#### LONGUE BARRE

1. Démontez la poignée en dévissant puis retirant les deux vis de serrage à l'aide d'une clé hexagonale.

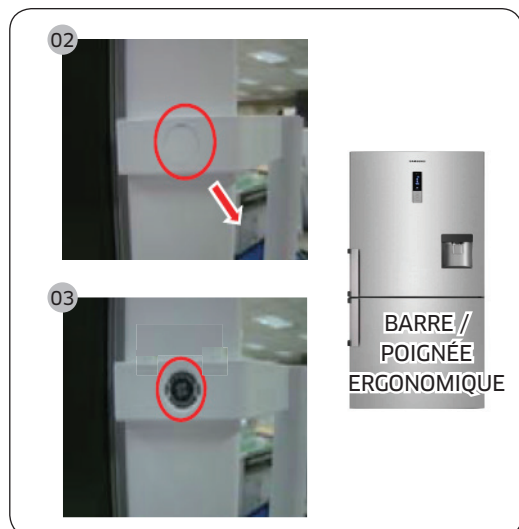

#### BARRE/POIGNÉE ERGONOMIQUE

2. Retirez la vis d'assemblage.
3. Démontez la poignée en dévissant puis retirant les deux vis de serrage à l'aide d'une clé hexagonale.

### ⚠ ATTENTION

- Faites attention à ne rien rayer.
  - Lors du démontage, assurez-vous que l'appareil est hors tension. Pour l'assemblage, effectuez les mêmes étapes, mais dans le sens inverse.
4. Pour remonter la nouvelle poignée, suivez la procédure dans le sens inverse.

## Remplacement du joint

### ⚠ ATTENTION

Veillez à fixer correctement le joint. Sinon, l'air froid risque de s'échapper du réfrigérateur.

### Retrait du joint



Ouvrez la porte et retirez le joint de la porte.



### Remplacement du joint

Fixez un joint neuf à la porte du réfrigérateur.

Assurez-vous qu'il n'y ait pas d'espace entre le nouveau joint et la porte.

## Remplacement du tiroir

---

### **⚠ ATTENTION**

Vérifiez que le tiroir est correctement inséré dans le rail durant l'assemblage.

### Retrait du tiroir

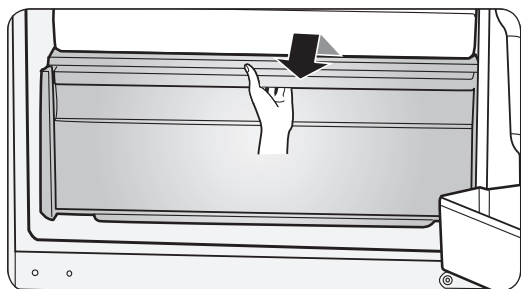

Ouvrez les tiroirs à fond, puis soulevez-les légèrement pour les retirer.

- Si les tiroirs sont bloqués par la porte, retirez tout d'abord les clayettes, puis retirez le tiroir en le soulevant.

### Réinstallation des tiroirs

Pour réinstaller les tiroirs, suivez la procédure dans le sens inverse de leur retrait.

## Remplacement de la charnière

---

Pour remplacer les charnières, vous devez commencer par retirer les portes.

### **⚠ ATTENTION**

- Lorsque vous retirez les portes, faites preuve de prudence car elles sont lourdes.
- Avant de remplacer les charnières, placez un objet doux comme du carton sur le sol pour éviter de rayer les portes lors de leur retrait.
- Étant donné que les charnières doivent être manipulées avec précaution et remontées par deux personnes ou plus, nous vous recommandons de faire appel à un service technique professionnel.
- Si vous retirez la charnière sans tenir la porte, cette dernière risque de tomber et de provoquer des blessures.
- Vérifiez que l'arbre est correctement serré sur la charnière.
- Vérifiez que la charnière est correctement fixée à la caisse.
- Assurez-vous que les connecteurs de câble sont correctement branchés.
- Veillez à ne pas endommager les câbles lorsque vous serrez le cache supérieur.

### **⚠ AVERTISSEMENT**

- L'inclinaison/installation du réfrigérateur nécessite l'intervention de 2 personnes minimum.
- Débranchez le cordon d'alimentation avant d'inverser les portes.

## Outils requis (non fournis)

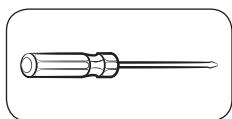

Tournevis cruciforme

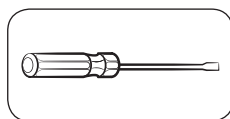

Tournevis à tête plate



Clé de 11 mm

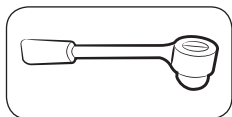

Clé à douille de 10 mm

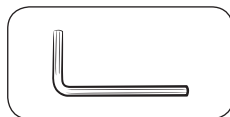

Clé hexagonale (5 mm)

## Inversion de la porte

### Charnière supérieure



1. Retirez le cache du câble au-dessus de la porte à l'aide d'un tournevis à tête plate.



2. Retirez les 3 vis sur le cache de la charnière à l'aide d'un tournevis cruciforme (+) et débranchez le câble.

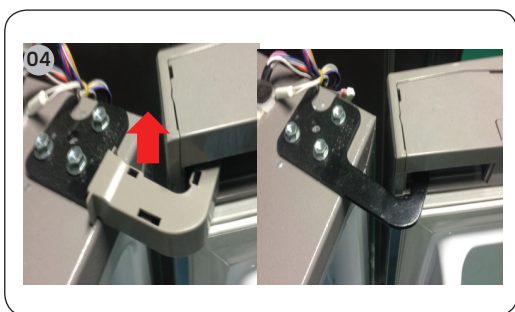
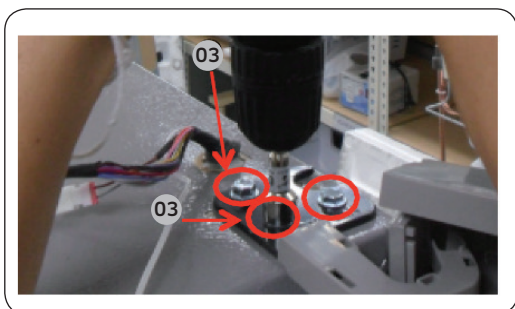

### Charnière centrale



3. Retirez les 3 boulons hexagonaux qui fixent la charnière en haut du réfrigérateur à l'aide de la clé à douille de 10 mm.

4. Retirez les caches de la charnière et du câble, puis retirez la charnière.

#### ⚠ ATTENTION

- Assurez-vous de débrancher le cordon d'alimentation avant d'effectuer l'opération ci-dessus.
- L'intervention nécessite plus de 2 personnes.

1. Installez la charnière centrale en haut de la porte du réfrigérateur.
2. Installez la vis sur la charnière à l'aide d'un tournevis cruciforme (+).
3. Installez les 2 boulons hexagonaux à l'aide de la clé hexagonale.

#### ⚠ ATTENTION

- Assurez-vous de débrancher le cordon d'alimentation avant d'effectuer l'opération ci-dessus.
- L'intervention nécessite plus de 2 personnes. Une personne doit tenir la porte pour éviter que cette dernière ne tombe.

## Charnière inférieure

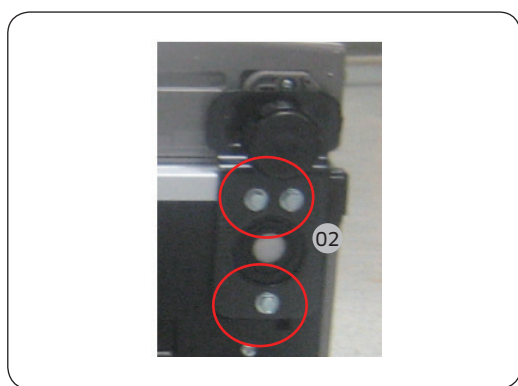
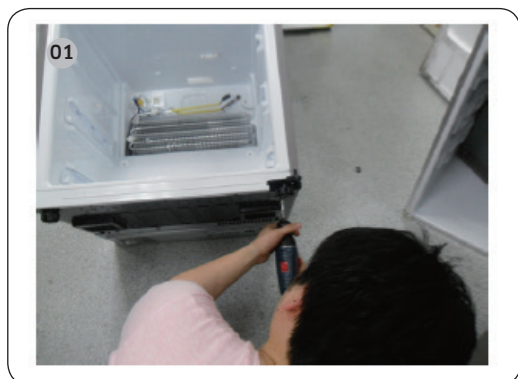

1. Allongez l'appareil sur le sol (reportez-vous à l'image).

### ⚠ ATTENTION

- Vous devez placer une protection en dessous pour éviter d'endommager l'arrière de l'appareil.
  - L'intervention nécessite plus de 2 personnes.
  - Assurez-vous de débrancher le cordon d'alimentation avant d'effectuer l'opération ci-dessus.
2. À l'aide de la clé à douille de 8 mm ou d'un tournevis cruciforme (+), retirez les 3 boulons hexagonaux qui maintiennent la charnière en place.
  3. Retirez la charnière inférieure.
  4. Procédez au réassemblage en suivant la procédure de démontage dans le sens inverse, après avoir réinstallé les charnières supérieure, centrale et/ou inférieure.

### ⚠ ATTENTION

- Assurez-vous que les connecteurs de câble sont correctement branchés.
- Veillez à ne pas endommager les câbles lorsque vous serrez le cache supérieur.

# Manuale di manutenzione dell'utente

---

1. Per acquistare eventuali ricambi vedere <http://samsung.com>
2. Visita il sito web per l'acquisto dei ricambi e digita il codice del prodotto per verificare i ricambi disponibili all'acquisto. Il codice è stampigliato sull'esterno del prodotto.
  - È possibile verificare il codice e la versione sul codice a barre stampato sull'etichetta posta in basso a sinistra del prodotto.
3. Per i ricambi, accertarsi che il nome del ricambio corrisponda a quello dell'illustrazione in questo manuale.
  - I ricambi gestibili autonomamente dall'utente sono le maniglie (solo alcuni modelli), le guarnizioni, i cassetti e le cerniere.

## **NOTA**

Per riparazioni eseguite da personale non autorizzato, riparazioni in autonomia o non professionali del prodotto, Samsung non potrà essere ritenuta responsabile per eventuali danni al prodotto, lesioni a persone o altri difetti del prodotto causati da un tentativo impreciso di riparazione che non abbia seguito scrupolosamente le istruzioni previste per la manutenzione e riparazione del prodotto. Eventuali danni al prodotto causati da un tentativo di riparazione del prodotto da parte di personale diverso da riparatori certificati Samsung non sarà coperto da garanzia.

## **ATTENZIONE**

- Il nome del ricambio elencato nel sito può differire da quello riportato in questo manuale. Accertarsi di selezionare il ricambio corretto.
- La sostituzione delle cerniere richiede estrema attenzione poiché comporta il distacco della porta.
- Per effettuare la riparazione indossare i guanti protettivi.

Le immagini effettive e le parti dei componenti forniti del frigorifero possono variare in base al modello ed al paese di acquisto.

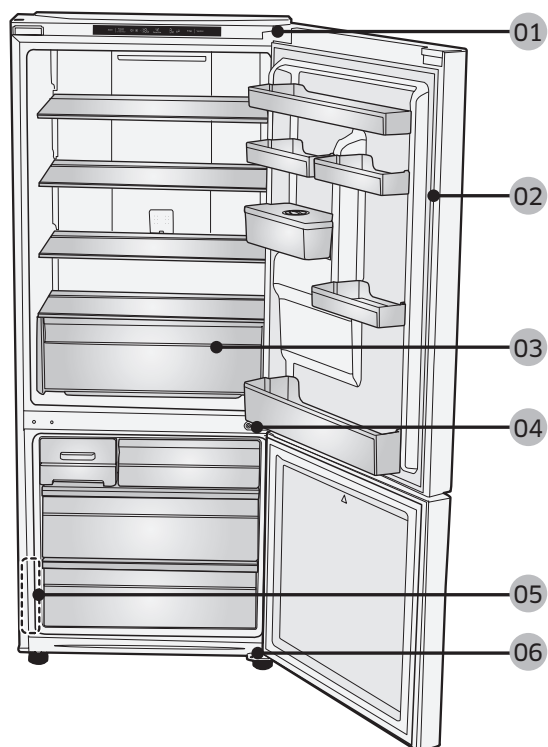

**01** Cerniera superiore

**03** Cassetto

**05** Etichetta con codice a barre

**02** Guarnizione

**04** Gommino del cardine

**06** Cerniera inferiore



## Sostituzione di una maniglia

### ⚠ ATTENZIONE

- Durante la sostituzione delle maniglia degli sportelli, prestare attenzione a non graffiare il frontale della porta.
- Premere saldamente le maniglie sui supporti. Accertarsi che non vi sia spazio tra i supporti delle maniglie e la porta.
- Nel fissaggio delle maniglie, serrare con forza le viti.
- Prima di usare il prodotto verificare che la maniglia sia fissata saldamente.

### Strumenti necessari (non forniti)

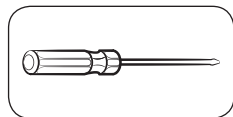

Cacciavite a croce

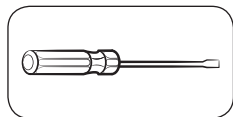

Cacciavite piatto

### Per staccare le maniglie



#### BARRA LUNGA

1. Svitare e rimuovere le due viti con una chiave a brugola per smontare la maniglia.

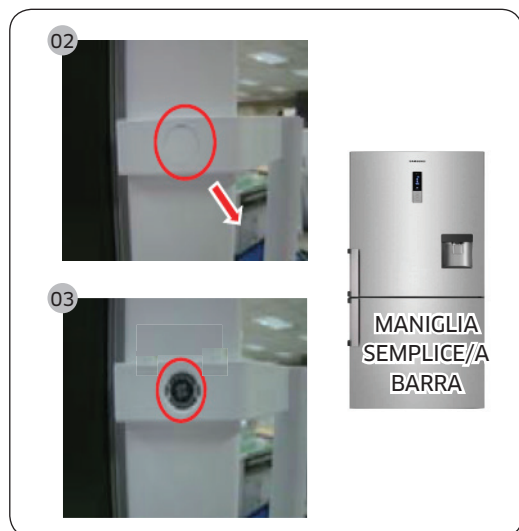

#### MANIGLIA SEMPLICE/A BARRA

2. Rimuovere il coperchio della vite
3. Svitare e rimuovere le due viti con una chiave a brugola per smontare la maniglia.

### ⚠ ATTENZIONE

- Prestare attenzione a non graffiarla.
  - Durante lo smontaggio, accertarsi che l'unità sia spenta; per rimontarla seguire la procedura in ordine inverso.
4. Montare la nuova maniglia seguendo la procedura di smontaggio in ordine inverso.

## Sostituzione della guarnizione

### **ATTENZIONE**

Accertarsi di fissare saldamente la guarnizione. In caso contrario, dal frigorifero potrebbe fuoriuscire aria fredda.

### Per rimuovere la guarnizione



Aprire la porta e rimuovere la guarnizione.

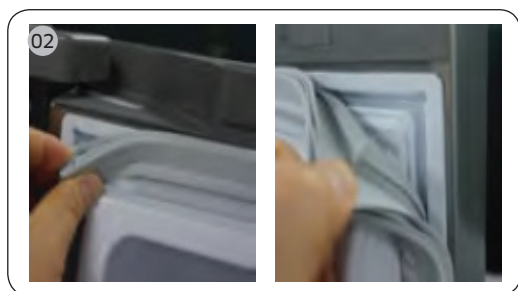

### Sostituire la guarnizione

Montare la nuova guarnizione alla porta.

Accertarsi che non vi sia spazio tra le nuove guarnizioni e la porta.

## Sostituire un cassetto

---

### **ATTENZIONE**

Verificare che il cassetto sia correttamente inserito nella guida durante il montaggio.

### Per rimuovere il cassetto

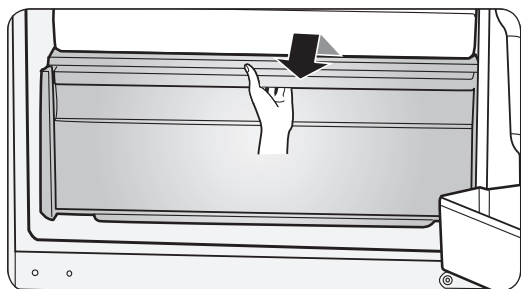

Tirare i cassetti completamente verso di sé quindi sollevarli leggermente per rimuoverli.

- Se i cassetti si incastrano nella porta, rimuoverli sollevandoli dopo aver rimosso i ripiani.

### Per rimontare i cassetti

Rimontare i cassetti seguendo l'ordine contrario seguito per la rimozione.

## Sostituzione delle cerniere

---

Per sostituire le cerniere, rimuovere prima la porta.

### **ATTENZIONE**

- Durante la rimozione delle porte, prestare estrema attenzione poiché sono pesanti.
- Prima di sostituire le cerniere, appoggiare qualcosa di morbido o del cartone sul pavimento per evitare di graffiare la porta nell'appoggiarla.
- Poiché le cerniere devono essere maneggiate con attenzione e sostituite da due o più persone, si consiglia di chiamare un servizio di assistenza professionale.
- Rimuovendo la cerniera senza trattenere la porta, la porta potrebbe cadere e ferire qualcuno.
- Accertarsi che il perno sia saldamente fissato alla cerniera.
- Verificare che la cerniera sia fissata saldamente all'armadio.
- Assicurarsi che i connettori siano collegati correttamente.
- Prestare attenzione a non danneggiare i fili elettrici nel fissare il coperchio superiore.

### **AVVERTENZA**

- L'inclinazione/distensione del frigorifero richiede l'intervento minimo di due persone.
- Scollegare il cavo di alimentazione prima di invertire le porte.

## Strumenti necessari (non forniti)

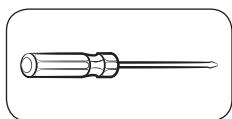

Cacciavite a croce

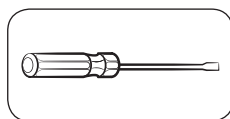

Cacciavite piatto



Chiave inglese da 11 mm

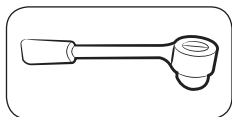

Chiave a bussola da 10 mm

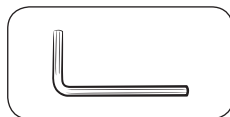

Chiave a brugola (5 mm)

## Inversione della porta

### Cerniera superiore



1. Rimuovere il coperchio del cavo sopra la porta usando un cacciavite piatto.

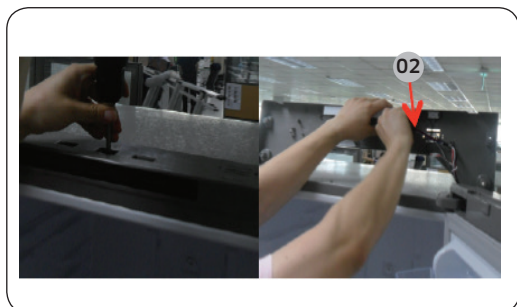

2. Rimuovere la vite 3 ea del coperchio della cerniera con un cacciavite a croce (+) e scollegare il cavo.

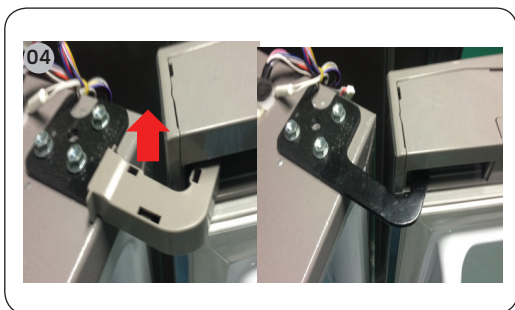
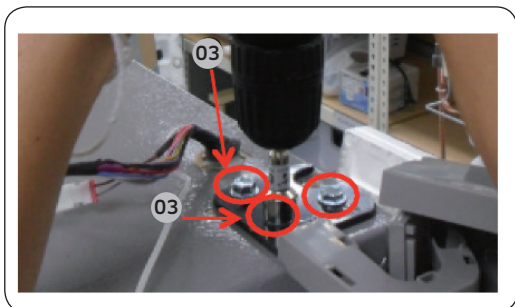

### Cerniera centrale

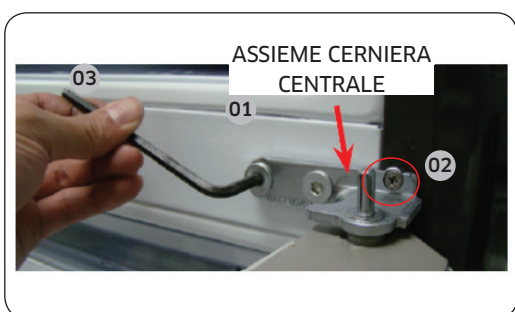

3. Rimuovere i tre dadi esagonali che trattengono la cerniera nella parte superiore del frigorifero con una chiave a bussola da 10 mm.

4. Estrarre il coperchio del cavo e della cerniera e rimuovere la cerniera.

#### ⚠ ATTENZIONE

- Accertarsi di scollegare il cavo di alimentazione prima di eseguire l'operazione sopra.
- Per effettuare l'operazione è necessario l'intervento di due persone.

1. Montare la cerniera centrale dalla porta.
2. Fissare la vite 1 ea della cerniera con un cacciavite a croce (+).
3. Fissare le due viti con testa esagonale con una chiave a bussola.

#### ⚠ ATTENZIONE

- Accertarsi di scollegare il cavo di alimentazione prima di eseguire l'operazione sopra.
- Per effettuare l'operazione è necessario l'intervento di due persone. Una persona dovrà afferrare la porta per evitarne la caduta.

## Cerniera inferiore

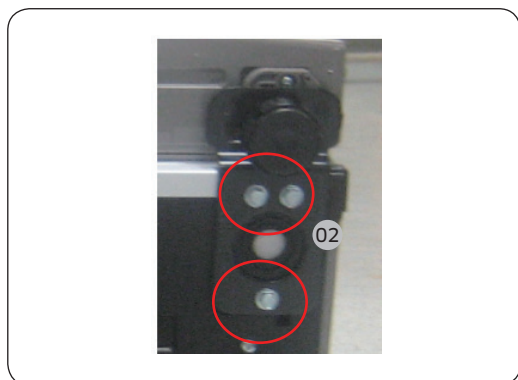
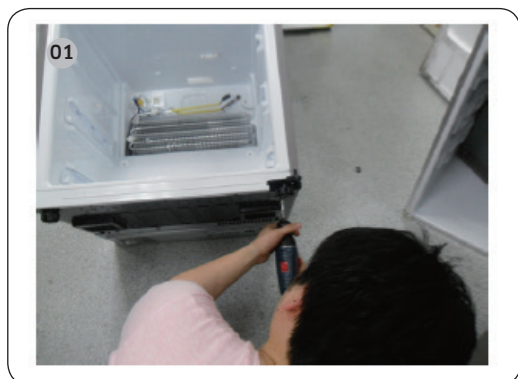

1. Sdraiare l'apparecchio (vedi illustrazione).

### ⚠ **ATTENZIONE**

- Sdraiare l'apparecchio su un panno morbido in modo da proteggerlo da eventuali danni.
- Per effettuare l'operazione è necessario l'intervento di due persone.
- Accertarsi di scollegare il cavo di alimentazione prima di eseguire l'operazione sopra.

2. Rimuovere i tre dadi esagonali che trattengono la cerniera con una chiave a bussola da 8 mm o usando un cacciavite a croce (+).

3. Rimuovere la cerniera inferiore.

4. Rimontare seguendo l'ordine opposto dopo aver sostituito le cerniere superiore, centrale ed/o inferiore.

### ⚠ **ATTENZIONE**

- Assicurarsi che i connettori siano collegati correttamente.
- Prestare attenzione a non danneggiare i fili elettrici nel fissare il coperchio superiore.

# Servicehandbuch für Benutzer

---

1. Auf <http://samsung.com> erfahren Sie, wo Sie Ersatzteile kaufen können.
2. Besuchen Sie die Website, wenn Sie Ersatzteile kaufen möchten. Geben Sie dort den Modellcode Ihres Geräts ein, um zu prüfen, welche Ersatzteile zum Kauf angeboten werden. Den Modellcode finden Sie auf einem Aufkleber, der außen an Ihrem Gerät angebracht ist.
  - Sie können den Modellcode und die Version auch von dem Aufkleber mit dem Strichcode unten links am Gerät ablesen.
3. Vergewissern Sie sich bei Ersatzteilen, dass die Bezeichnung des Ersatzteils mit der Abbildung in diesem Handbuch übereinstimmt.
  - Nur Griffe (einige Modelle), Dichtungen, Auszüge und Scharniere können vom Benutzer selbst gewartet werden.

## HINWEIS

Nach einer etwaigen Reparatur durch einen anderen als einen offiziellen Dienstleister, nach einer Selbstreparatur und nach einer nicht fachgerechten Reparatur des Geräts haftet Samsung nicht für Schäden am Gerät, für Verletzungen und andere Probleme mit der Gerätesicherheit, die durch einen Reparaturversuch verursacht werden, bei dem diese Reparatur- und Wartungsanweisungen nicht sorgfältig beachtet werden. Schäden am Gerät, die durch einen Reparaturversuch durch einen anderen als einen von Samsung zertifizierten Dienstleister verursacht wurden, sind durch die Garantie nicht abgedeckt.

## VORSICHT

- Die auf der Website genannte Bezeichnung des Ersatzteils kann von der in diesem Handbuch genannten abweichen. Bitte stellen Sie sicher, dass Sie die richtige Bezeichnung des Ersatzteils wählen.
- Beim Auswechseln der Scharniere ist mit äußerster Vorsicht vorzugehen, da bei dieser Arbeit die Tür abgenommen werden muss.
- Tragen Sie bei Reparaturen unbedingt Schutzhandschuhe.

Das tatsächliche Aussehen und die mitgelieferten Teile der Kühl-/Gefrierkombination können sich je nach Modell und Land unterscheiden.

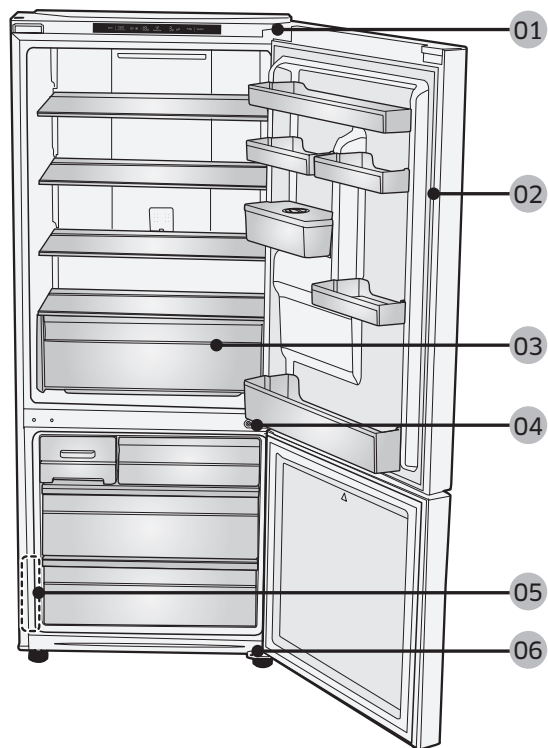

**01** Oberes Scharnier

**03** Auszug

**05** Strichcode-Aufkleber

**02** Dichtung

**04** Mittleres Scharnier

**06** Unteres Scharnier



## Austausch des Handgriffs

### ⚠ VORSICHT

- Achten Sie beim Auswechseln des Türgriffs darauf, die Vorderseite der Tür nicht zu zerkratzen.
- Drücken Sie die Griffe fest auf die Halterungen. Stellen Sie sicher, dass zwischen den Stützen und der Tür keine Lücke bleibt.
- Ziehen Sie die Schrauben beim Anbringen des Griffs fest an.
- Prüfen Sie vor Verwendung des Geräts, ob der Griff fest angebracht ist.

### Benötigte Werkzeuge (nicht mitgeliefert)

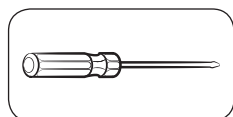

Kreuzschlitzschraubendreher

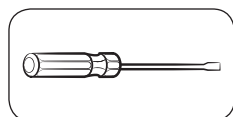

Schlitzschraubendreher

### Befestigen der Griffe

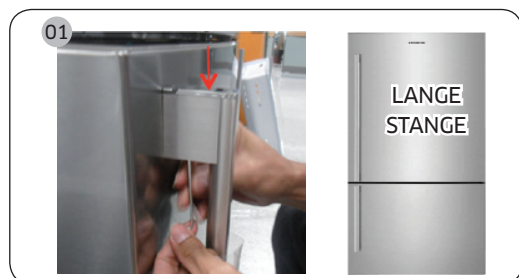

#### LANGE STANGE

1. Sie demontieren den Griff, indem Sie die beiden selbstsichernden Schrauben mit einem Sechskantschlüssel lösen und entfernen.

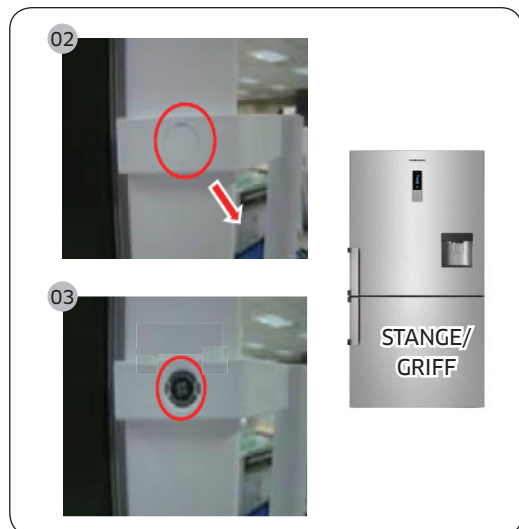

#### STANGE/GRIFF

2. Entfernen Sie die Kopfschraube
3. Sie demontieren den Griff, indem Sie die beiden selbstsichernden Schrauben mit einem Sechskantschlüssel lösen und entfernen.

### ⚠ VORSICHT

- Achten Sie darauf, die Oberfläche nicht zu zerkratzen.
- Stellen Sie bei der Demontage sicher, dass das Gerät ausgeschaltet ist. Gehen Sie beim Zusammenbauen in umgekehrter Reihenfolge vor.
- 4. Gehen Sie beim Einbauen des neuen Handgriffs in der umgekehrten Reihenfolge wie beim Ausbauen vor.

## Austausch der Dichtung

### ⚠ VORSICHT

Achten Sie darauf, dass Sie die Dichtung sicher befestigen. Andernfalls kann kalte Luft aus dem Kühlschrank austreten.

### So bauen Sie die Dichtung aus



Öffnen Sie die Gerätetür, und entfernen Sie die Dichtung von der Tür.



### So bauen Sie die neue Dichtung ein

Bringen Sie eine neue Dichtung an der Kühlschranktür an.

Stellen Sie sicher, dass zwischen der neuen Dichtung und der Tür keine Lücke bleibt.

## Austausch des Auszugs

---

### ⚠ VORSICHT

Stellen Sie sicher, dass der Auszug bei der Montage richtig in die Schiene eingesetzt wird.

### Ausbauen des Auszugs

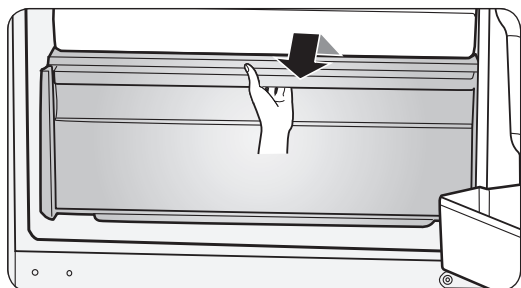

Ziehen Sie die Schubfächer vollständig nach vorne, heben Sie sie dann vorsichtig an, und nehmen Sie sie heraus.

- Wenn die Schubfächer an der Gerätetür klemmen, entnehmen Sie zunächst die Fachböden.

### Einbauen des Auszugs

Gehen Sie beim Einbauen des Auszugs in der umgekehrten Reihenfolge wie beim Ausbauen vor.

## Austauschen des Scharniers

---

Um die Scharniere auszutauschen, müssen Sie zuerst die Türen ausbauen.

### ⚠ VORSICHT

- Da die Türen schwer sind, ist beim Ausbauen der Türen äußerste Vorsicht geboten.
- Bevor Sie die Scharniere austauschen, legen Sie eine weiche Unterlage, z. B. ein Stück Pappe, auf den Boden. So verhindern Sie, dass die Türen zerkratzt werden, wenn Sie sie abstellen.
- Wir empfehlen Ihnen, einen professionellen technischen Dienstleister einzusetzen, da die Scharniere vorsichtig behandelt und von mindestens zwei Personen ausgetauscht werden müssen.
- Wenn Sie das Scharnier entfernen ohne die Tür zu festzuhalten, kann sie umfallen und Verletzungen verursachen.
- Stellen Sie sicher, dass der Scharnierbolzen fest mit dem Scharnier verbunden ist.
- Prüfen Sie, ob das Scharnier fest mit dem Kühlschrank verbunden ist.
- Stellen Sie sicher, dass die Kabelverbinder richtig angeschlossen sind.
- Achten Sie beim Befestigen der oberen Abdeckung darauf, die Kabel nicht zu beschädigen.

### ⚠ WARNUNG

- Zum Kippen/Hinlegen der Kühl-/Gefrierkombination sind mindestens 2 Personen erforderlich.
- Ziehen Sie das Netzkabel ab, bevor Sie die Türen tauschen.

## Benötigte Werkzeuge (nicht mitgeliefert)

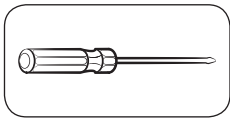

Kreuzschlitzschraubendreher

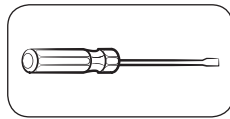

Schlitzschraubendreher

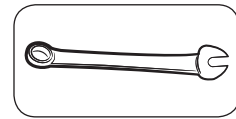

11 mm-Schlüssel

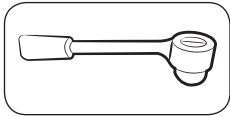

10 mm-Steckschlüssel

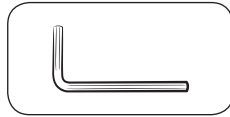

Inbusschlüssel (5 mm)

## Wechseln des Türanschlags

### Oberes Scharnier



1. Entfernen Sie die Kabelabdeckung an der Tür mit einem Flachkopfschraubendreher.



2. Entfernen Sie die 3 Schrauben der Scharnierabdeckung mit einem Kreuzschlitzschraubendreher und trennen Sie die Kabel.

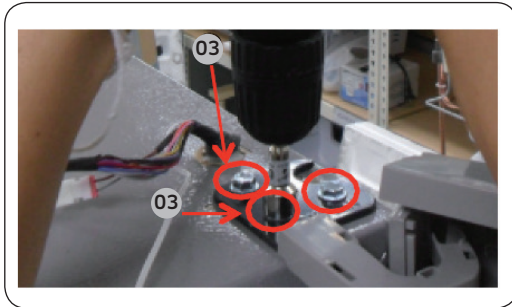

- Entfernen Sie die drei Sechskantschrauben, die das Scharnier an der Oberseite der Kühl-/ Gefrierkombination halten, mit dem 10 mm-Steckschlüssel.

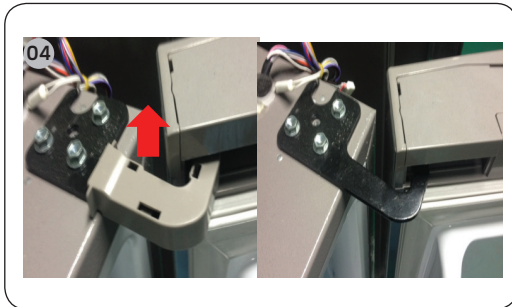

- Entfernen Sie den Draht der Scharnierabdeckung und entfernen Sie das Scharnier.

**⚠ VORSICHT**

- Ziehen Sie auf jeden Fall das Netzkabel aus der Steckdose, bevor Sie den oben beschriebenen Vorgang durchführen.
- Erledigen Sie diese Arbeit zu zweit.

### Mittleres Scharnier

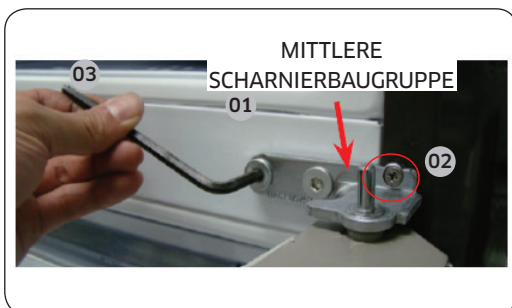

- Bauen Sie das mittlere Türscharnier ein
- Ziehen Sie die Schraube (1) des Scharniers mit einem Kreuzschlitzschraubendreher fest.
- Befestigen Sie die 2 Sechskantschrauben mit einem Sechskantschlüssel.

**⚠ VORSICHT**

- Ziehen Sie auf jeden Fall das Netzkabel aus der Steckdose, bevor Sie den oben beschriebenen Vorgang durchführen.
- Erledigen Sie diese Arbeit zu zweit. Eine Person hält die Tür, damit sie nicht hinfällt.

## Unteres Scharnier

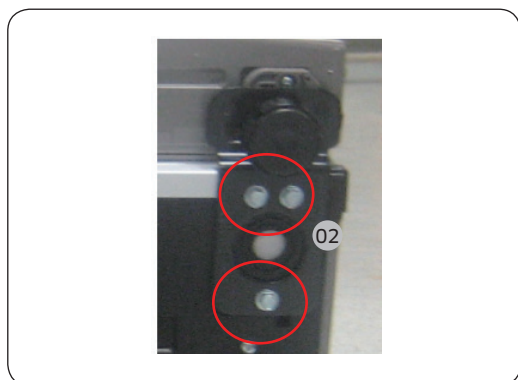
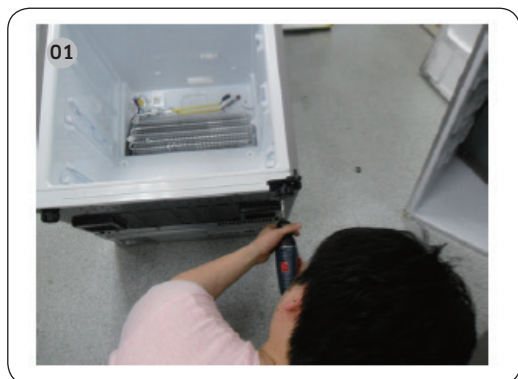

1. Legen Sie das Gerät vorsichtig hin (siehe Bild).

**⚠ VORSICHT**

- Legen Sie ein Polster darunter, damit die Rückseite des Geräts nicht beschädigt wird.
- Erledigen Sie diese Arbeit zu zweit.
- Ziehen Sie auf jeden Fall das Netzkabel aus der Steckdose, bevor Sie den oben beschriebenen Vorgang durchführen.

2. Entfernen Sie die drei (3) Sechskantschrauben, die das Scharnier halten, mit dem 8 mm-Steckschlüssel oder mit einem Kreuzschlitzschraubendreher.

3. Entfernen Sie das untere Scharnier.

4. Nach dem Austausch des oberen, mittleren und/oder unteren Scharniers können Sie die Tür in umgekehrter Reihenfolge wieder einbauen.

**⚠ VORSICHT**

- Stellen Sie sicher, dass die Kabelverbinder richtig angeschlossen sind.
- Achten Sie beim Befestigen der oberen Abdeckung darauf, die Kabel nicht zu beschädigen.

# Onderhoudshandleiding voor gebruikers

---

1. U kunt kijken waar u vervangende onderdelen kunt kopen via <http://samsung.com>
2. Ga naar de site voor het kopen van onderdelen en voer de modelcode van uw product in om de verkrijgbare onderdelen te zien. De modelcode staat op het etiket aan de buitenkant van uw product.
  - U kunt de modelcode en versie vinden op het etiket met de streepjescode linksonder op het product.
3. Zorg er bij vervangende onderdelen voor dat de naam van het onderdeel overeenkomt met die in de afbeelding in deze handleiding.
  - Onderdelen die door de gebruiker onderhouden kunnen worden, zijn beperkt tot handgrepen (alleen voor sommige modellen), pakkingen, laden en scharnieren.

## **OPMERKING**

Na reparatie door een niet-geautoriseerde serviceprovider, zelfreparatie of niet-professionele reparatie van het product, is Samsung niet aansprakelijk voor schade aan het product, letsel of andere problemen met de productveiligheid als gevolg van een poging om het product te repareren waarbij deze reparatie- en onderhoudsinstructies niet zorgvuldig zijn opgevolgd. Eventuele schade aan het product die wordt veroorzaakt door een poging om het product te repareren door een andere persoon dan een door Samsung gecertificeerde serviceprovider, wordt niet gedekt door de garantie.

## **LET OP**

- De op de site vermelde onderdeelnaam kan afwijken van die in deze handleiding. Zorg ervoor dat u de juiste onderdeelnaam kiest.
- Bij het vervangen van scharnieren moet u uiterst voorzichtig te werk gaan, omdat de deur moet worden verwijderd.
- Draag veiligheidshandschoenen bij het uitvoeren van reparaties.

Het werkelijke uiterlijk en de meegeleverde onderdelen van uw koelkast kunnen afwijken, afhankelijk van het model en het land.

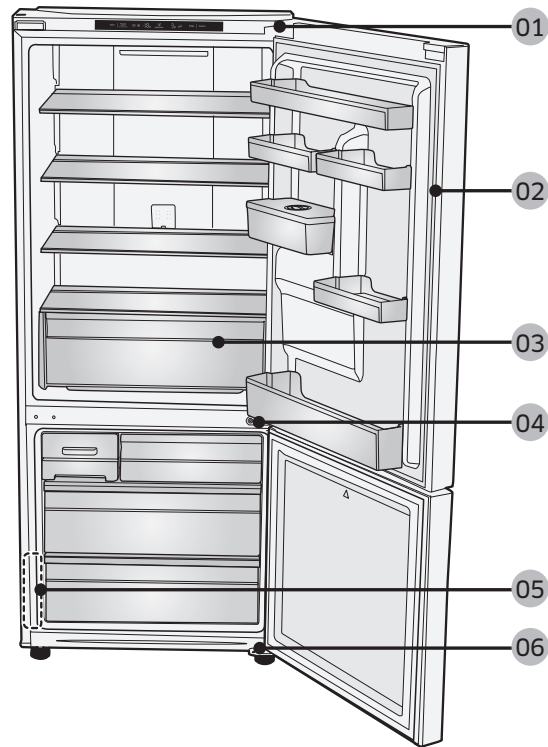

**01** Bovenste scharnier

**02** Pakking

**03** Lade

**04** Middenscharnier

**05** Etiket met streepjescode

**06** Onderste scharnier



## Vervangen van handgrepen

### ⚠ LET OP

- Wees voorzichtig bij het vervangen van de handgreep op de deur om de voorkant van de deur niet te bekrassen.
- Druk de handgrepen stevig aan bij de steunen. Zorg ervoor dat er geen ruimte is tussen de steunen en de deur.
- Draai de schroeven stevig aan bij het bevestigen van de handgreep.
- Controleer of de handgreep stevig vastzit voordat u het product gebruikt.

### Vereist gereedschap (niet meegeleverd)

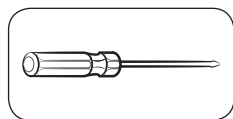

Kruiskopschroevendraaier

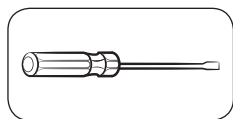

Platte schroevendraaier

### De handgrepen verwijderen



#### LANGE BALK

1. De handgreep wordt gedemonteerd door het losschroeven en verwijderen van twee stelschroeven met de zeskantsleutel.



#### BALK/EASY HANDGREEP

2. Verwijder dopschroef
3. De handgreep wordt gedemonteerd door het losschroeven en verwijderen van twee stelschroeven met de zeskantsleutel.

### ⚠ LET OP

- Kijk uit dat u geen krassen aanbrengt.
  - Zorg tijdens het demonteren dat de unit is uitgeschakeld als u in de omgekeerde volgorde wilt monteren.
4. Monteer de nieuwe handgreep in omgekeerde volgorde van het demonteren.

## Vervangen van pakkingen

### ⚠ LET OP

Zorg ervoor dat u de pakkingen stevig vastzet. Anders kan er koude lucht uit de koelkast lekken.

### De pakking verwijderen



Open de deur en verwijder de pakking van de deur.

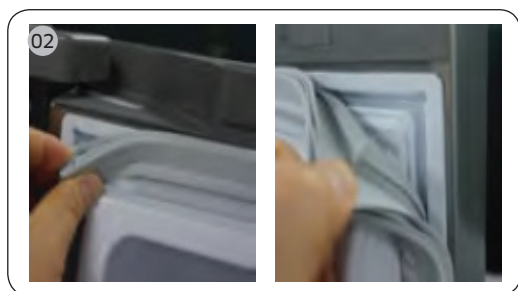

### De pakking vervangen

Bevestig een nieuwe pakking aan de koelkastdeur.

Zorg ervoor dat er geen ruimte is tussen de nieuwe pakking en de deur.

## Vervangen van laden

---

### **LET OP**

Controleer dat de lade op juiste wijze in de rail wordt geplaatst tijdens de montage.

### **De lade verwijderen**

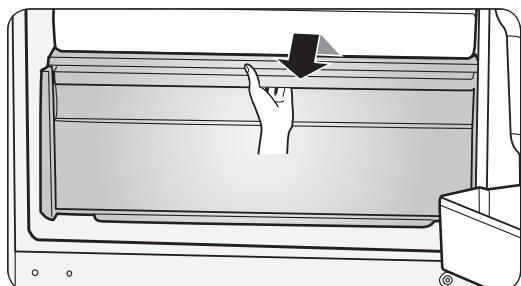

Trek de lade volledig naar buiten en til ze vervolgens een stukje op om ze te verwijderen.

- Als de laden bij de deur blijven steken, verwijdert u de lade door deze omhoog te tillen nadat u de glasplaten hebt verwijderd.

### **De laden opnieuw plaatsen**

Bij het opnieuw plaatsen van de laden volgt u de omgekeerde volgorde van de desbetreffende stappen voor verwijdering.

## Vervangen van scharnieren

---

Voor het vervangen van de scharnieren moet u eerst de deur verwijderen.

### **LET OP**

- Ga bijzonder voorzichtig te werk bij het verwijderen van de deuren, want de deuren zijn zwaar.
- Plaats voordat u de scharnieren vervangt een zachte ondergrond zoals karton op de vloer om te voorkomen dat de deur bekrast wordt wanneer u deze neerzet.
- Aangezien de scharnieren zorgvuldig moeten worden behandeld en vervangen door twee of meer personen, raden we u aan de hulp van een professionele technische service in te roepen.
- Als u het scharnier verwijdert zonder de deur vast te houden, kan de deur vallen en verwondingen veroorzaken.
- Zorg ervoor dat de pen stevig is vastgezet op het scharnier.
- Controleer of het scharnier stevig vastzit op de kast.
- Zorg ervoor dat de kabelaansluitingen goed zijn aangesloten.
- Ga voorzichtig te werk om de kabels niet te beschadigen bij het bevestigen van de bovenkap.

### **WAARSCHUWING**

- Het vereist minimaal 2 personen om de koelkast te kantelen of neer te leggen.
- Haal de stekker uit het stopcontact voordat u de deuren omkeert.

## Vereist gereedschap (niet meegeleverd)

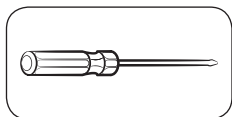

Kruiskopschroevendraaier

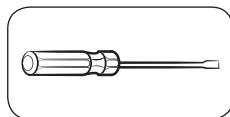

Platte schroevendraaier



steeksleutel van 11 mm

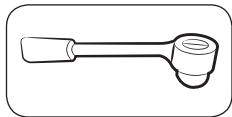

dopsleutel van 10 mm

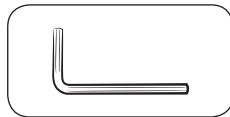

Inbussleutel (5 mm)

## De deur omkeren

### Bovenste scharnier



1. Verwijder het draadafdekpaneel met een platte schroevendraaier.

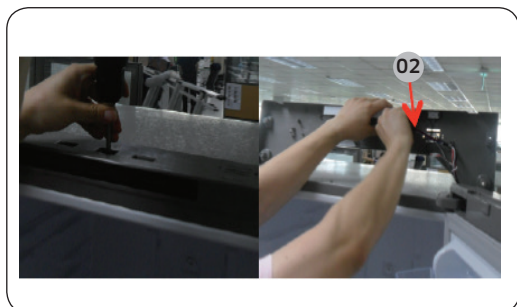

2. Verwijder schroef 3 van het paneelscharnier met de (+)-schroevendraaier en koppel de draad los.

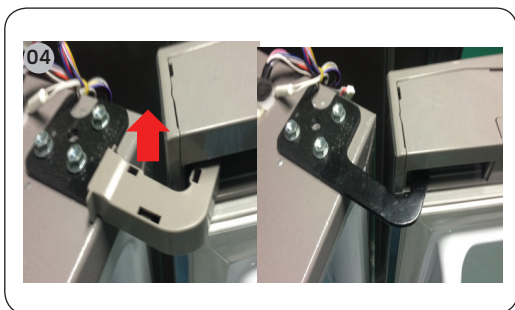
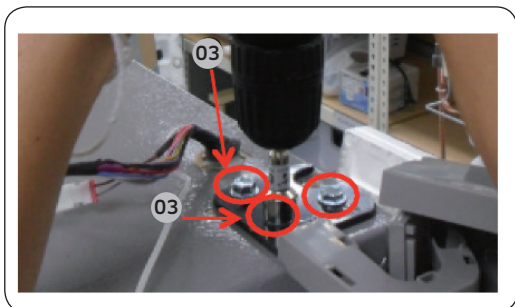

### Middenscharnier

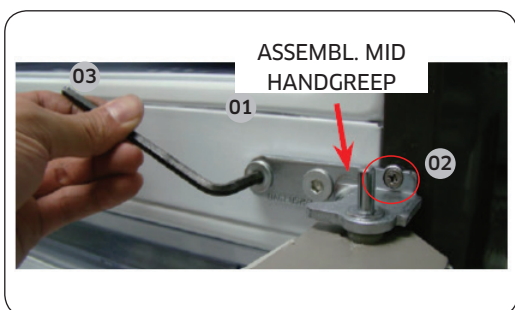

3. Verwijder de 3 zeskantbouten die de scharnier bovenop de koelkast vasthouden met de 10mm zeskantsleutel.

4. Haal de draad van de afdekscharnier uit en verwijder de scharnier.

#### ⚠ LET OP

- Zorg dat u de voedingskabel uittrekt voordat u bovenstaande handeling uitvoert.
- U moet dit met meer dan 2 personen uitvoeren.

1. Monteer de middelste scharnier aan de bovenste koelkast deur.
2. Zet schroef 1 vast aan de scharnier met de (+)-schroevendraaier.
3. Zet de 2 zeskantschroeven vast met de zeskantschroevendraaier.

#### ⚠ LET OP

- Zorg dat u de voedingskabel uittrekt voordat u bovenstaande handeling uitvoert.
- U moet dit met meer dan 2 personen uitvoeren. Eén persoon houdt de deur vast om te voorkomen dat de deur valt.

## Onderste scharnier

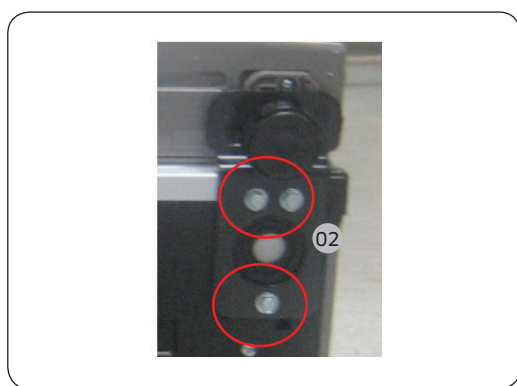
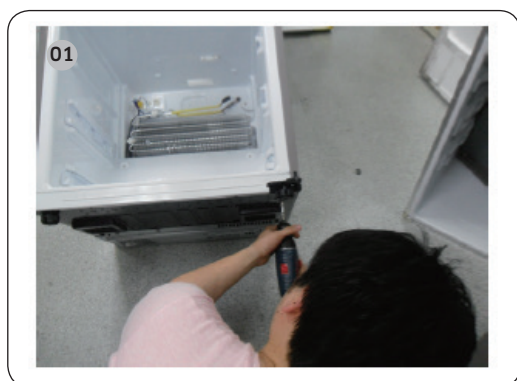

1. Leg het product neer (raadpleeg de afbeelding).

### **LET OP**

- Om de achterkant van het product tegen beschadiging te beschermen, moet een doek eronder worden neergelegd.
- U moet dit met meer dan 2 personen uitvoeren.
- Zorg dat u de voedingskabel uittrekt voordat u bovenstaande handeling uitvoert.

2. Verwijder de 3 zeskantbouten die de scharnier vasthouden, met de 8 mm dopsleutel of gebruik de (+)-schroevendraaier.

3. Verwijder onderste scharnier.

4. Monteer in omgekeerde volgorde van het demonteren nadat het bovenste, middelste en/of onderste scharnier is vervangen.

### **LET OP**

- Zorg ervoor dat de kabelaansluitingen goed zijn aangesloten.
- Ga voorzichtig te werk om de kabels niet te beschadigen bij het bevestigen van de bovenkap.

# Manual de mantenimiento del usuario

---

1. Puede consultar dónde comprar las piezas de repuesto en <http://samsung.com>
2. Visite el sitio de compra de piezas e introduzca el código del modelo de su producto para consultar las piezas disponibles para compra. El código del modelo está en una etiqueta en la parte exterior de su producto.
  - Puede comprobar el código y la versión del modelo en la etiqueta del código de barras en la parte inferior izquierda del producto.
3. Para las piezas de repuesto, asegúrese de que el nombre de la pieza coincida con el de la ilustración de este manual.
  - Las piezas que el usuario puede reparar se limitan a los tiradores (solo en algunos modelos), las juntas, los cajones y las bisagras.

## **NOTA**

Tras una reparación por parte de un proveedor de servicios no autorizado, una autoreparación o una reparación del producto por parte de una persona no profesional, Samsung no se hace responsable de ningún daño al producto, ninguna lesión o cualquier otro problema de seguridad del producto causado por cualquier intento de reparación del producto que no siga meticulosamente estas instrucciones de reparación y mantenimiento. Cualquier daño al producto causado por un intento de reparación por parte de cualquier persona que no sea un proveedor de servicios certificado de Samsung no estará cubierto por la garantía.

## **PRECAUCIÓN**

- El nombre de la pieza que aparece en el sitio puede ser diferente del que aparece en este manual. Asegúrese de elegir el nombre de la pieza correcto.
- La sustitución de las bisagras requiere extrema precaución porque implica desmontar la puerta.
- Asegúrese de usar guantes de seguridad al hacer las reparaciones.

La imagen real y las piezas proporcionadas con el frigorífico pueden variar en función del modelo y del país.

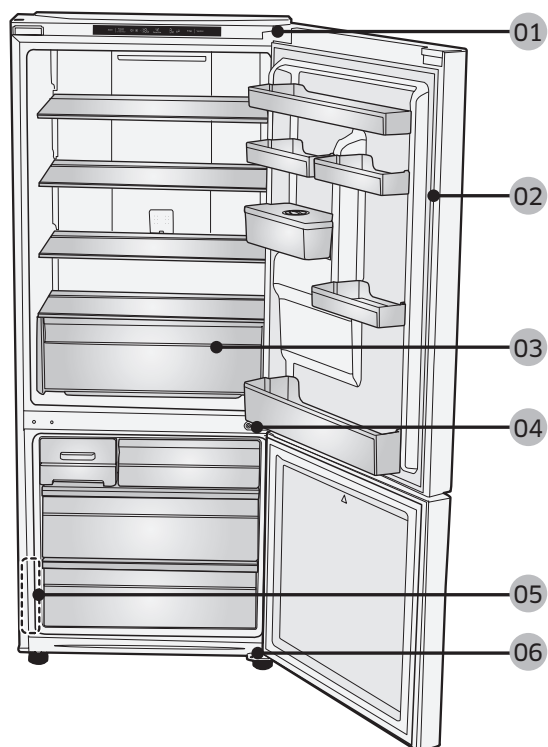

**01** Bisagra superior

**03** Cajón

**05** Etiqueta de código de barras

**02** Junta

**04** Bisagra central

**06** Bisagra inferior



## Sustitución del tirador

### ⚠ PRECAUCIÓN

- Al sustituir el tirador de la puerta, tenga cuidado de no rayar la parte frontal de la puerta.
- Presione firmemente los tiradores en los soportes. Asegúrese de que no hay holguras entre los soportes y la puerta.
- Apriete bien los tornillos al fijar el tirador.
- Compruebe que el tirador está firmemente sujeto antes de usar el producto.

### Herramientas necesarias (no suministradas)

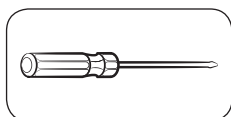

Destornillador  
Phillips

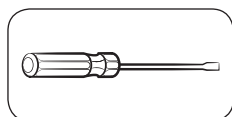

Destornillador de  
punta plana

### Desmontaje de los tiradores

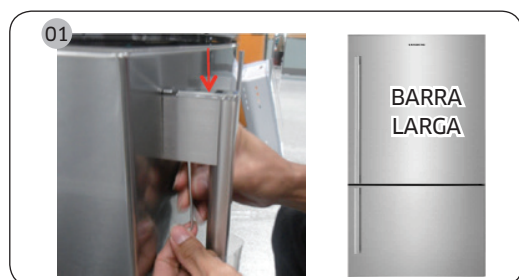

#### BARRA LARGA

1. Para desmontar el tirador, desatornille y retire dos conjuntos de tornillos con la llave hexagonal.

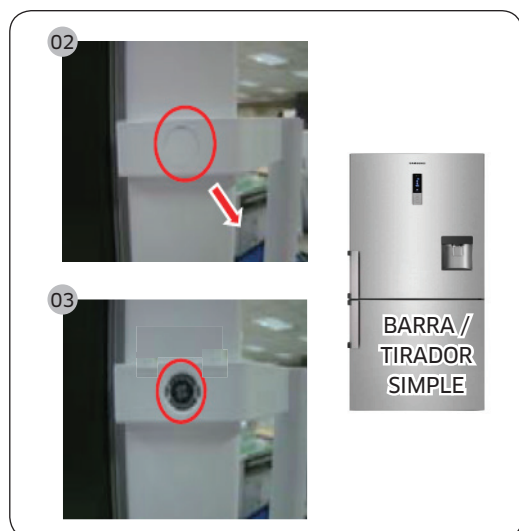

#### BARRA / TIRADOR SIMPLE

2. Retire la tapa del tornillo.
3. Para desmontar el tirador, desatornille y retire dos conjuntos de tornillos con la llave hexagonal.

### ⚠ PRECAUCIÓN

- Tenga cuidado de no provocar arañazos.
  - Cuando lo desmonte, asegúrese de que la unidad está desenchufada. Siga el orden inverso si desea montarlo.
4. Monte el nuevo tirador en el orden inverso al de desmontaje.

## Sustitución de la junta

### PRECAUCIÓN

Asegúrese de que la junta queda firmemente colocada. De lo contrario, el aire frío del frigorífico puede filtrarse.

### Retirar la junta



Abra la puerta y retire la junta de la puerta.

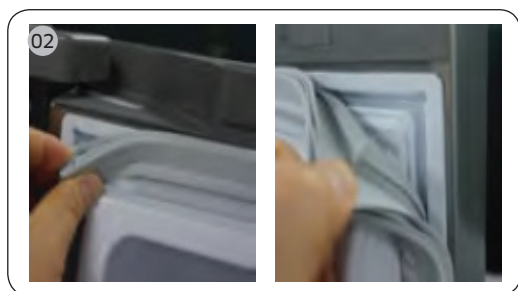

### Sustituir la junta

Ponga una junta nueva en la puerta del frigorífico.

Asegúrese de que no haya holguras entre la junta nueva y la puerta.

## Sustitución del cajón

---

### PRECAUCIÓN

Compruebe que el cajón queda insertado correctamente en el riel durante el montaje.

### Retirar el cajón

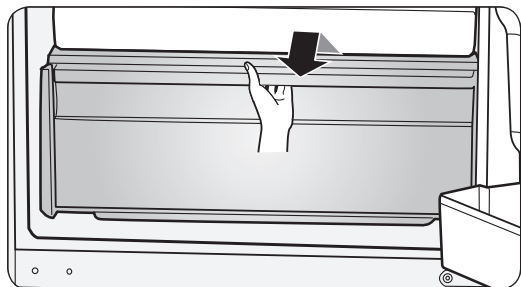

Saque completamente los cajones y levántelos ligeramente para extraerlos.

- Si los cajones se atascan con la puerta, extraiga primero los estantes y luego extraiga el cajón levantándolo.

### Volver a colocar los cajones

La colocación de los cajones sigue el orden inverso al de sus respectivos pasos de extracción.

## Sustitución de la bisagra

---

Para sustituir las bisagras debe quitar primero las puertas.

### PRECAUCIÓN

- Al retirar las puertas, tenga mucha precaución porque son pesadas.
- Antes de sustituir las bisagras, ponga un elemento blando, como un cartón, en el suelo para evitar arañazos en la puerta cuando la pose.
- Como las bisagras deben manipularse con cuidado y ser sustituidas por dos o más personas, le recomendamos que llame al servicio técnico profesional.
- Si retira la bisagra sin sujetar la puerta, esta puede caer y causar lesiones.
- Asegúrese de que el eje está firmemente sujeto a la bisagra.
- Compruebe que la bisagra está firmemente sujeta a la carcasa.
- Asegúrese de que los conectores del cable están conectados correctamente.
- Cuando retire la cubierta superior tenga cuidado de no dañar los cables.

### ADVERTENCIA

- Para inclinar o colocar el refrigerador son necesarias como mínimo 2 personas.
- Desenchufe el cable de alimentación antes de invertir las puertas.

## Herramientas necesarias (no suministradas )

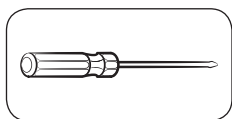

Destornillador Phillips

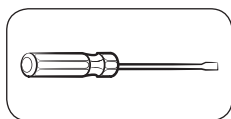

Destornillador de punta plana



Llave de 11 mm

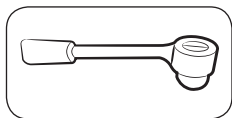

Llave de tubo de 10 mm

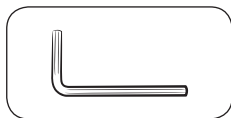

Llave Allen (5 mm)

## Inversión de la puerta

### Bisagra superior



1. Retire de la puerta la cubierta del cable usando un destornillador de punta plana.



2. Retire los tres tornillos de la bisagra superior con el destornillador (+) y desconecte el cable.

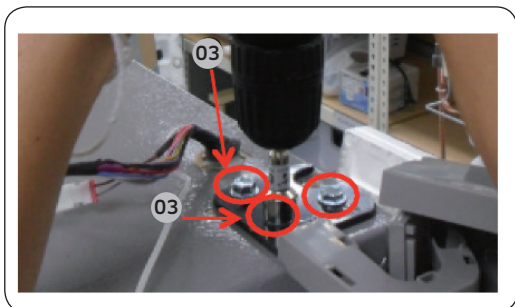

3. Retire los 3 pernos de cabeza hexagonal que sujetan la bisagra de la parte superior del frigorífico con la llave de tubo de 10 mm.

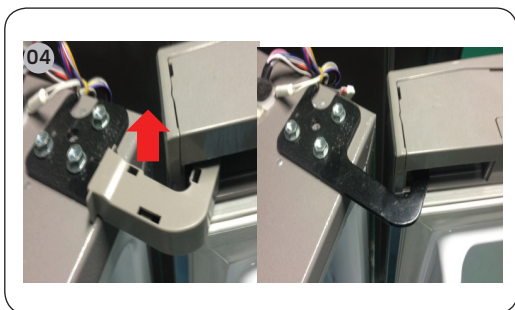

4. Saque el cable de la bisagra superior y retire la bisagra.

**⚠ PRECAUCIÓN**

- Asegúrese de desenchufar el cable de alimentación antes de realizar la operación anterior.
- Deben trabajar más de 2 personas.

### Bisagra central



1. Monte la bisagra central de la puerta superior del refrigerador.
2. Fije el tornillo 1 ea con un destornillador (+).
3. Fije los dos pernos hexagonales con una llave hexagonal.

**⚠ PRECAUCIÓN**

- Asegúrese de desenchufar el cable de alimentación antes de realizar la operación anterior.
- Deben trabajar más de 2 personas. Una persona debe sujetar la puerta para evitar que se caiga.

## Bisagra inferior

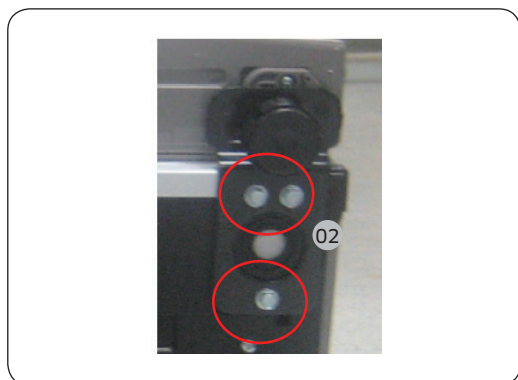
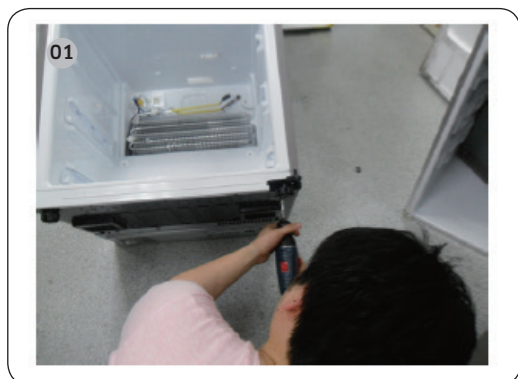

1. Tumbe el producto (ver fotografía)

### ⚠ PRECAUCIÓN

- Debe colocar una tela por debajo para proteger la parte trasera del producto.
- Deben trabajar más de 2 personas.
- Asegúrese de desenchufar el cable de alimentación antes de realizar la operación anterior.

2. Retire los 3 pernos hexagonales que sujetan la bisagra con una llave de tubo de 8 mm o un destornillador (+).

3. Retire la bisagra inferior.

4. Vuelva a montar en el orden inverso al de desmontaje después de sustituir la bisagra superior, central o inferior.

### ⚠ PRECAUCIÓN

- Asegúrese de que los conectores del cable están conectados correctamente.
- Cuando retire la cubierta superior tenga cuidado de no dañar los cables.

# Manual de serviço do utilizador

---

1. Pode verificar onde comprar peças de substituição em <http://samsung.com>
2. Visite o site de compra de peças e introduza o código de modelo do seu produto para verificar as peças disponíveis para compra. O código de modelo encontra-se numa etiqueta na parte exterior do produto.
  - Pode verificar a versão e o código de modelo na etiqueta de código de barras existente na parte inferior esquerda do produto.
3. Para peças de substituição, certifique-se de que o nome da peça corresponde ao que se encontra na ilustração neste manual.
  - As peças que podem ser substituídas pelo utilizador estão limitadas a pegas (apenas em alguns modelos), vedantes, gavetas e dobradiças.

## **NOTA**

Após a reparação feita por um fornecedor de serviços não autorizado, a autorreparação ou a reparação não profissional do produto, a Samsung não se responsabiliza por quaisquer danos ao produto, lesões ou outros problemas de segurança do produto causados por qualquer tentativa de reparação do mesmo que não siga cuidadosamente estas instruções de reparação e manutenção. Quaisquer danos ao produto causados por uma tentativa de reparação do mesmo, efetuada por qualquer pessoa que não um fornecedor de serviços certificado da Samsung, não serão abrangidos pela garantia.

## **ATENÇÃO**

- O nome da peça listado no site pode ser diferente neste manual. Escolha o nome da peça correto.
- A substituição de dobradiças requer todo o cuidado, já que envolve a remoção da porta.
- Use luvas de segurança ao efetuar reparações.

Esta imagem pode diferir das peças do frigorífico fornecidas consoante o modelo e o país.

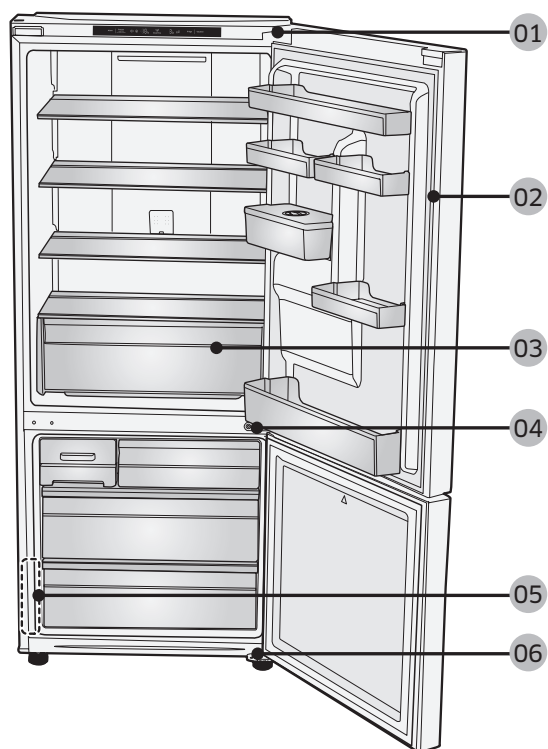

**01** Dobradiça superior

**02** Vedante

**03** Gaveta

**04** Dobradiça central

**05** Etiqueta de código de barras

**06** Dobradiça inferior



## Substituição da pega

### ⚠ ATENÇÃO

- Ao substituir a pega da porta, tenha cuidado para não riscar a parte da frente da porta.
- Pressione firmemente as pegas nos suportes. Certifique-se de que não existe folga entre os suportes e a porta.
- Aperte firmemente os parafusos ao fixar a pega.
- Verifique se a pega está firmemente fixa antes de utilizar o produto.

### Ferramentas necessárias (não fornecidas)

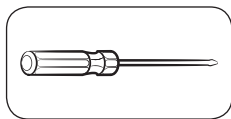

Chave Phillips

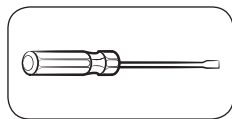

Chave de fendas

### Remoção das pegas

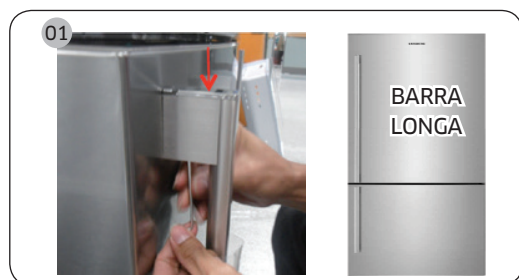

#### BARRA LONGA

1. Depois de desapertar e remover os dois parafusos com a chave sextavada, desmonte a pega.



#### BARRA/PEGA FÁCIL

2. Remova a tampa do parafuso.
3. Depois de desapertar e remover os dois parafusos com a chave sextavada, desmonte a pega.

### ⚠ ATENÇÃO

- Tenha cuidado para não riscar.
  - Ao desmontar, certifique-se de que a unidade está desligada. Para montar, siga os mesmos passos pela ordem inversa.
4. Instale a nova pega repetindo o processo de desmontagem pela ordem inversa.

## Substituição do vedante

### ⚠ ATENÇÃO

Fixe o vedante firmemente. Se não o fizer, poderá haver uma fuga de ar frio do frigorífico.

### Remoção do vedante



### Substituir o vedante

Anexe um novo vedante à porta do frigorífico.

Certifique-se de que não existe folga entre o novo vedante e a porta.

## Substituição da gaveta

---

### ⚠ ATENÇÃO

Durante a montagem, verifique se a gaveta está corretamente inserida na guia.

### Remoção da gaveta

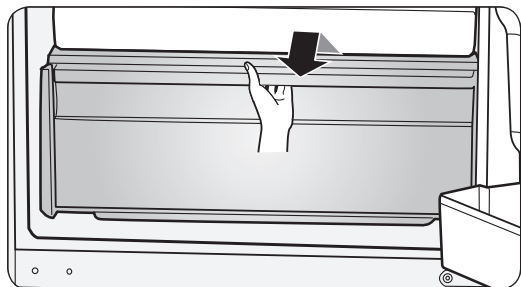

Puxe as gavetas completamente para fora e levante-as ligeiramente para as retirar.

- Se as gavetas ficarem presas na porta, levante a gaveta para a remover após ter removido as prateleiras.

### Reinstalação das gavetas

A reinstalação das gavetas segue a ordem inversa dos passos de remoção.

## Substituição das dobradiças

---

Para substituir as dobradiças, tem de remover as portas primeiro.

### ⚠ ATENÇÃO

- Ao remover as portas, tenha todo o cuidado porque as portas são pesadas.
- Antes de substituir as dobradiças, coloque um material protetor no chão, tal como um cartão, para impedir riscos na porta quando a pousar no chão.
- Como as dobradiças têm de ser manuseadas com cuidado e substituídas por duas ou mais pessoas, é recomendado contactar o serviço técnico profissional.
- Se remover a dobradiça sem segurar na porta, esta pode cair e provocar ferimentos.
- Certifique-se de que o eixo está firmemente fixo na dobradiça.
- Verifique se a dobradiça está firmemente fixa na estrutura principal.
- Certifique-se de que os conectores dos fios estão devidamente ligados.
- Tenha cuidado para não danificar os fios ao fixar a tampa superior.

### ⚠ AVISO

- Inclin/deitar o frigorífico requer, no mínimo, 2 pessoas.
- Desligue o cabo de alimentação antes de inverter as portas.

## Ferramentas necessárias (não fornecidas)

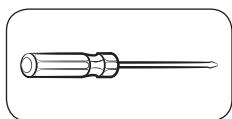

Chave Phillips

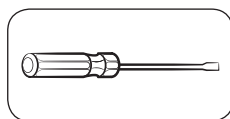

Chave de fendas



Chave de porcas de 11 mm

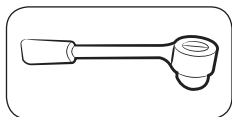

Chave de caixa de 10 mm

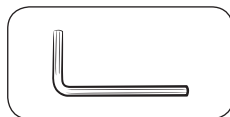

Chave Allen (5 mm)

## Inversão da porta

### Dobradiça superior



1. Remova a tampa dos fios acima da porta com uma chave de fendas.

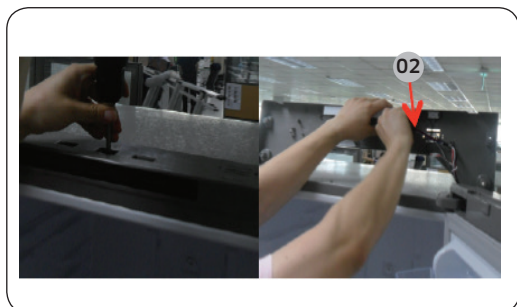

2. Remova os 3 parafusos na tampa da dobradiça com a chave de fendas (+) e desligue o fio.

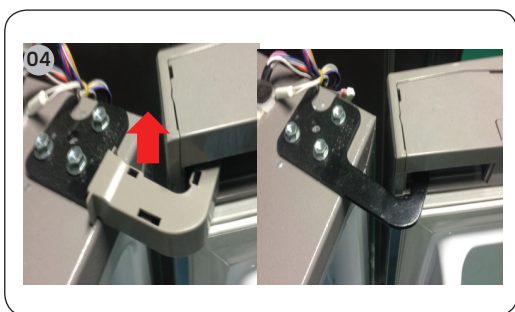
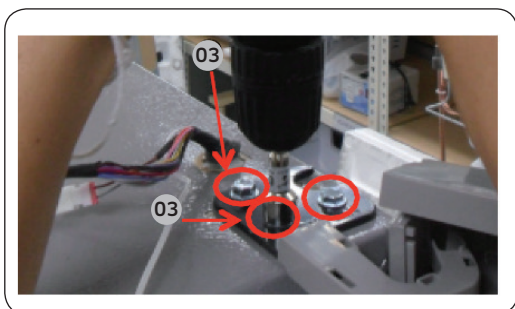

### Dobradiça central



3. Remova os 3 parafusos sextavados que fixam a dobradiça na parte superior do frigorífico com a chave de caixa de 10 mm.

4. Remova a dobradiça e a tampa dos fios.

#### ⚠ ATENÇÃO

- Certifique-se de que desliga o cabo de alimentação antes de efetuar a operação acima.
- Tem de ser efetuado por mais de 2 pessoas.

1. Monte a dobradiça central acima da porta do frigorífico.
2. Aperte 1 parafuso na dobradiça com a chave de fendas (+).
3. Aperte os 2 parafusos sextavados com a chave sextavada.

#### ⚠ ATENÇÃO

- Certifique-se de que desliga o cabo de alimentação antes de efetuar a operação acima.
- Tem de ser efetuado por mais de 2 pessoas. Uma pessoa deverá segurar a porta para impedir que caia.

## Dobradiça inferior

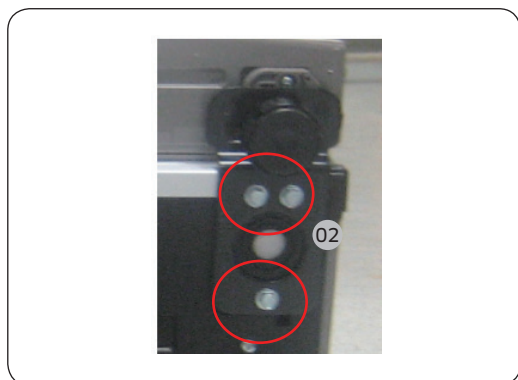
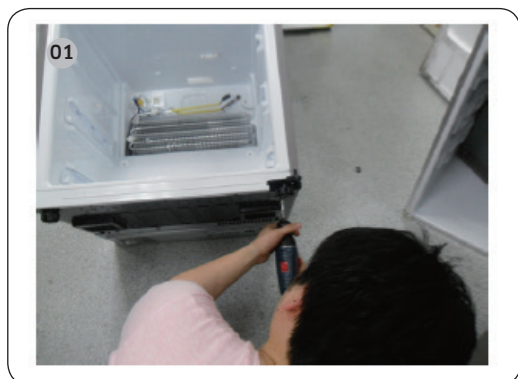

1. Pouse o produto (consulte a imagem).

### ⚠ ATENÇÃO

- Tem de ser colocada uma proteção por baixo do produto para impedir que a parte de trás do produto seja danificada.
- Tem de ser efetuado por mais de 2 pessoas.
- Certifique-se de que desliga o cabo de alimentação antes de efetuar a operação acima.

2. Remova os 3 parafusos sextavados que fixam a dobradiça com a chave de caixa de 8 mm ou com a chave de fendas (+).

3. Remova a dobradiça inferior.

4. Depois de substituir as dobradiças superior, central e/ou inferior, volte a montar seguindo os passos pela ordem inversa da desmontagem.

### ⚠ ATENÇÃO

- Certifique-se de que os conectores dos fios estão devidamente ligados.
- Tenha cuidado para não danificar os fios ao fixar a tampa superior.

# Εγχειρίδιο σέρβις χρήστη

1. Ελέγξτε πού μπορείτε να αγοράσετε ανταλλακτικά στη διαδικτυακή τοποθεσία <http://samsung.com>
2. Επισκεφτείτε την τοποθεσία αγοράς ανταλλακτικών και εισαγάγετε τον κωδικό μοντέλου του προϊόντος σας, για να δείτε τα ανταλλακτικά που διατίθενται προς αγορά. Ο κωδικός μοντέλου αναγράφεται σε μια ετικέτα στην εξωτερική πλευρά του προϊόντος.
  - Μπορείτε να ελέγξετε τον κωδικό και την έκδοση του μοντέλου στην ετικέτα γραμμικού κώδικα, στο κάτω αριστερό μέρος του προϊόντος.
3. Για τα ανταλλακτικά, βεβαιωθείτε ότι το όνομα είδους αντιστοιχεί σε αυτό που εμφανίζεται στην εικόνα του παρόντος εγχειριδίου.
  - Τα εξαρτήματα που μπορούν να επισκευαστούν από τον χρήστη περιορίζονται στις λαβές (μόνο για ορισμένα μοντέλα), τα παρεμβύσματα, τα συρτάρια και τους μεντεσέδες.

## ΣΗΜΕΙΩΣΗ

Μετά την επισκευή από μη εξουσιοδοτημένο πάροχο υπηρεσιών, επισκευή από τον χρήστη ή μη επαγγελματική επισκευή του προϊόντος, η Samsung δεν φέρει ευθύνη για οποιεσδήποτε ζημιές στο προϊόν, οποιονδήποτε τραυματισμό ή οποιοδήποτε άλλο πρόβλημα ασφαλείας του προϊόντος που προκαλείται από οποιαδήποτε απόπειρα επισκευής του προϊόντος, η οποία δεν ακολουθεί προσεκτικά αυτές τις οδηγίες επισκευής και συντήρησης. Οποιαδήποτε ζημιά στο προϊόν που προκαλείται από απόπειρα επισκευής του προϊόντος, από οποιοδήποτε άλλο άτομο εκτός από πιστοποιημένο πάροχο υπηρεσιών της Samsung, δεν θα καλύπτεται από την εγγύηση.

## ΠΡΟΣΟΧΗ

- Το όνομα είδους που εμφανίζεται στην τοποθεσία ενδέχεται να διαφέρει από εκείνο που αναφέρεται στο παρόν εγχειρίδιο. Φροντίστε να επιλέξετε το σωστό όνομα είδους.
- Για την αντικατάσταση των μεντεσέδων απαιτείται ιδιαίτερη προσοχή, επειδή περιλαμβάνει την αφαίρεση της πόρτας.
- Φροντίστε να φοράτε γάντια εργασίας ενώ πραγματοποιείτε επισκευές.

Η πραγματική εμφάνιση και τα παρεχόμενα εξαρτήματα του ψυγείου ενδέχεται να διαφέρουν, ανάλογα με το μοντέλο και τη χώρα.

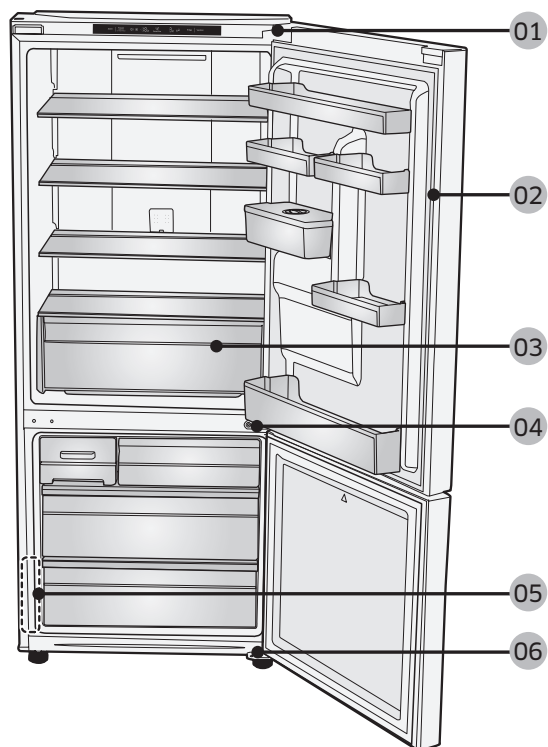

**01** Επάνω μεντεσές

**03** Συρτάρι

**05** Ετικέτα γραμμικού κώδικα

**02** Παρέμβυσμα

**04** Μεσαίος μεντεσές

**06** Κάτω μεντεσές



## Αντικατάσταση λαβής

### ⚠ ΠΡΟΣΟΧΗ

- Όταν αντικαθιστάτε τη λαβή της πόρτας, προσέχετε να μη γρατσουνίσετε το μπροστινό μέρος τη πόρτας.
- Πιέστε σταθερά τις λαβές στα υποστηρίγματα. Βεβαιωθείτε ότι δεν υπάρχει κενό ανάμεσα στα υποστηρίγματα και την πόρτα.
- Σφίξτε καλά τις βίδες όταν προσαρτάτε τη λαβή.
- Βεβαιωθείτε ότι η λαβή είναι προσαρτημένη σταθερά προτού χρησιμοποιήσετε το προϊόν.

### Απαιτούμενα εργαλεία (δεν παρέχονται)

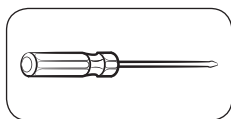

Κατσαβίδι Phillips

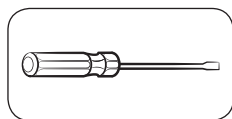

Κατσαβίδι με επίπεδη κεφαλή

### Για να αποσπάσετε τις λαβές

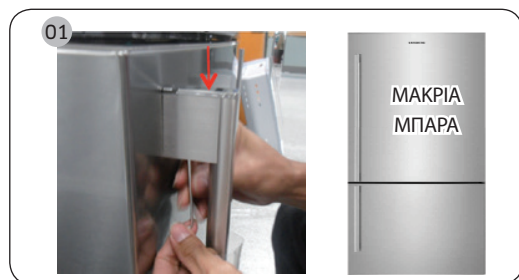

#### ΜΑΚΡΙΑ ΜΠΑΡΑ

1. Αποσυναρμολογήστε τη λαβή, ξεβιδώνοντας και αφαιρώντας τις δύο βίδες συγκράτησης με εξαγωνικό κλειδί.

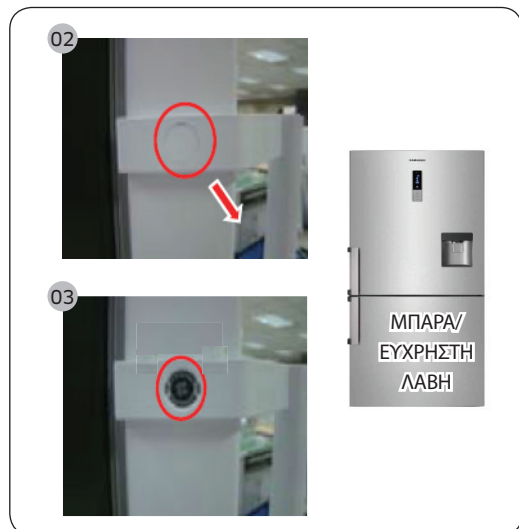

#### ΜΠΑΡΑ/ΕΥΧΡΗΣΤΗ ΛΑΒΗ

2. Αφαιρέστε τη βίδα του καπακιού.
3. Αποσυναρμολογήστε τη λαβή, ξεβιδώνοντας και αφαιρώντας τις δύο βίδες συγκράτησης με εξαγωνικό κλειδί.

### ⚠ ΠΡΟΣΟΧΗ

- Προσέχετε να μην τη γρατσουνίσετε.
- Βεβαιωθείτε ότι η μονάδα είναι απενεργοποιημένη κατά την αποσυναρμολόγηση. Για τη συναρμολόγηση, ακολουθήστε τα βήματα με την αντίστροφη σειρά.
- 4. Τοποθετήστε τη νέα λαβή εφαρμόζοντας την αντίστροφη διαδικασία σε σχέση με την αφαίρεση.

## Αντικατάσταση παρεμβύσματος

### ⚠ ΠΡΟΣΟΧΗ

Φροντίστε να προσαρτήσετε σταθερά το παρέμβυσμα. Διαφορετικά, ενδέχεται να διαρρεύσει κρύος αέρας από το ψυγείο.

### Για να αφαιρέσετε το παρέμβυσμα



Ανοίξτε την πόρτα και αφαιρέστε το παρέμβυσμα από την πόρτα.

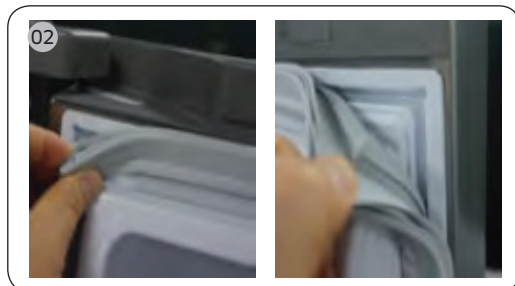

### Για να αντικαταστήσετε το παρέμβυσμα

Προσαρτήστε ένα νέο παρέμβυσμα στην πόρτα του ψυγείου.

Βεβαιωθείτε ότι δεν υπάρχει κενό ανάμεσα στο νέο παρέμβυσμα και την πόρτα.

## Αντικατάσταση συρταριού

### ⚠ ΠΡΟΣΟΧΗ

Βεβαιωθείτε ότι το συρτάρι έχει εισαχθεί σωστά στη ράγα κατά την τοποθέτηση.

### Για να αφαιρέσετε το συρτάρι

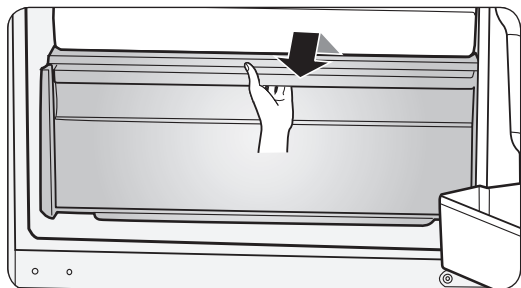

Τραβήξτε τα συρτάρια εντελώς προς τα έξω και, στη συνέχεια, ανασηκώστε τα ελαφρώς για να τα αφαιρέσετε.

- Αν τα συρτάρια σφηνώσουν στην πόρτα, αφαιρέστε τα ανασηκώνοντάς τα αφού αφαιρέσετε τα ράφια.

### Για να επανατοποθετήσετε τα συρτάρια

Για να επανατοποθετήσετε τα συρτάρια, ακολουθήστε τα αντίστοιχα βήματα αφαίρεσης με την αντίστροφη σειρά.

## Αντικατάσταση μεντεσέ

Για να αντικαταστήσετε τους μεντεσέδες, πρέπει πρώτα να αφαιρέσετε τις πόρτες.

### ⚠ ΠΡΟΣΟΧΗ

- Όταν αφαιρείτε τις πόρτες, να είστε ιδιαίτερα προσεκτικοί επειδή οι πόρτες είναι βαριές.
- Προτού αντικαταστήσετε τους μεντεσέδες, τοποθετήστε ένα μαλακό υλικό όπως χαρτόνι στο δάπεδο, για να αποτρέψετε την πρόκληση γρατσουνιών στις πόρτες όταν τις τοποθετήσετε στο δάπεδο.
- Επειδή οι μεντεσέδες χρειάζονται προσεκτικό χειρισμό και πρέπει να αντικατασταθούν από δύο ή περισσότερα άτομα, συνιστούμε να ζητήσετε επαγγελματική τεχνική υποστήριξη.
- Αν αφαιρέσετε τον μεντεσέ χωρίς να συγκρατείτε την πόρτα, η πόρτα ενδέχεται να πέσει και να προκαλέσει τραυματισμό.
- Βεβαιωθείτε ότι ο άξονας είναι στερεωμένος σταθερά στον μεντεσέ.
- Βεβαιωθείτε ότι οι μεντεσές είναι προσαρτημένοι σταθερά στον θάλαμο.
- Βεβαιωθείτε ότι οι σύνδεσμοι καλωδίων είναι συνδεδεμένοι σωστά.
- Προσέχετε να μην προκαλέσετε ζημιά στα καλώδια όταν στερεώνετε το επάνω κάλυμμα.

### ⚠ ΠΡΟΕΙΔΟΠΟΙΗΣΗ

- Για να γείρετε/ακουμπήσετε κάτω το ψυγείο, απαιτούνται τουλάχιστον 2 άτομα.
- Αποσυνδέστε το καλώδιο ρεύματος προτού αντιστρέψετε τις πόρτες.

## Απαιτούμενα εργαλεία (δεν παρέχονται)

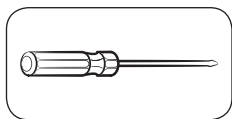

Κατσαβίδι Phillips

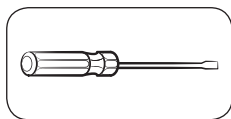

Κατσαβίδι με επίπεδη κεφαλή



Κλειδί 11 mm

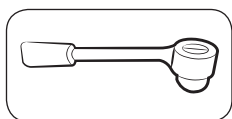

Καστάνια 10 mm

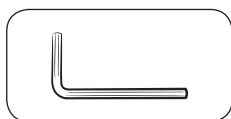

Κλειδί Allen (5 mm)

## Αντιστροφή της πόρτας

### Επάνω μεντεσές



1. Αφαιρέστε το κάλυμμα καλωδίων πόρτας χρησιμοποιώντας ένα κατσαβίδι με επίπεδη κεφαλή.



2. Αφαιρέστε τις 3 βίδες του καλύμματος μεντεσέ με το κατσαβίδι (+) και αποσυνδέστε το καλώδιο.

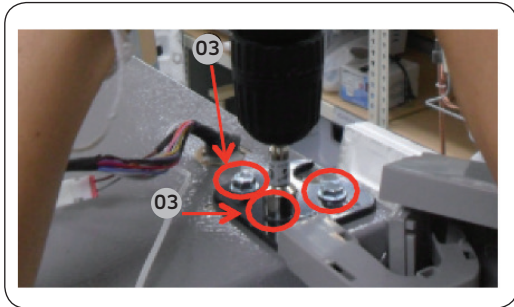

3. Αφαιρέστε τα 3 εξαγωγικά μπουλόνια που συγκρατούν τον μεντεσέ στο επάνω μέρος του ψυγείου με την καστάνια 10 mm.

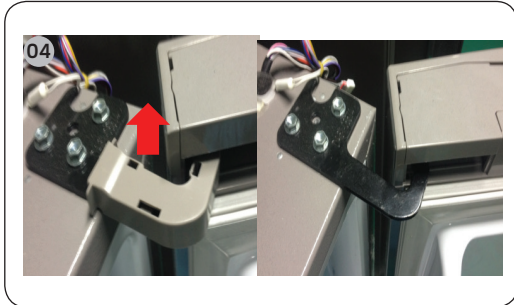

4. Βγάλτε έξω το καλώδιο του καλύμματος μεντεσέ και αφαιρέστε τον μεντεσέ.

**⚠ ΠΡΟΣΟΧΗ**

- Φροντίστε να αποσυνδέσετε το καλώδιο ρεύματος προτού εκτελέσετε την παραπάνω ενέργεια.
- Αυτή η εργασία πρέπει να εκτελεστεί με περισσότερα από 2 άτομα.

**Μεσαίος μεντεσές**



1. Τοποθετήστε τον μεσαίο μεντεσέ στο επάνω μέρος της πόρτας του ψυγείου.
2. Στερεώστε τη 1 βίδα του μεντεσέ με το κατσαβίδι (+).
3. Στερεώστε τα 2 εξαγωγικά μπουλόνια με εξαγωγικό κλειδί.

**⚠ ΠΡΟΣΟΧΗ**

- Φροντίστε να αποσυνδέσετε το καλώδιο ρεύματος προτού εκτελέσετε την παραπάνω ενέργεια.
- Αυτή η εργασία πρέπει να εκτελεστεί με περισσότερα από 2 άτομα. Το ένα άτομο πρέπει να κρατά την πόρτα για να μην πέσει.

## Κάτω μεντεσές

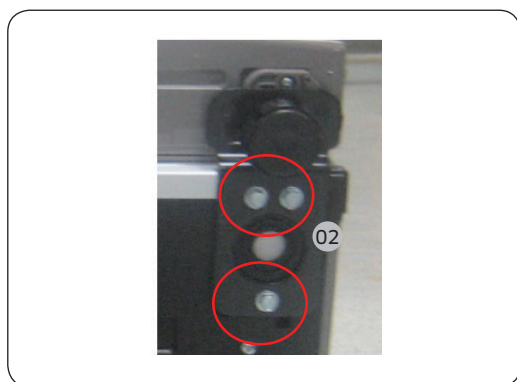
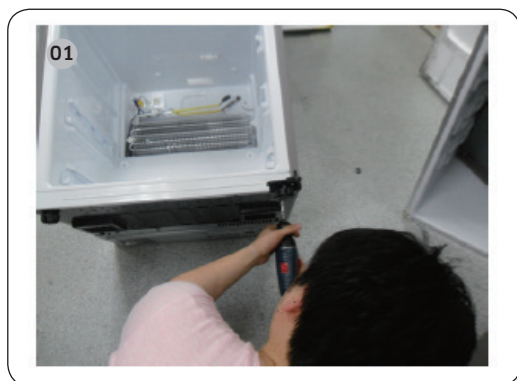

1. Τοποθετήστε το προϊόν σε οριζόντια θέση (ανατρέξτε στην εικόνα).

### ⚠ ΠΡΟΣΟΧΗ

- Πρέπει να τοποθετήσετε ένα μαλακό υλικό κάτω από το προϊόν, για να προστατεύσετε το πίσω μέρος του από ζημιά.
- Αυτή η εργασία πρέπει να εκτελεστεί με περισσότερα από 2 άτομα.
- Φροντίστε να αποσυνδέσετε το καλώδιο ρεύματος προτού εκτελέσετε την παραπάνω ενέργεια.

2. Αφαιρέστε τα 3 εξαγωγικά μπουλόνια που συγκρατούν τον μεντεσέ με την καστάνια 8 mm ή χρησιμοποιώντας το κατσαβίδι (+).

3. Αφαιρέστε τον κάτω μεντεσέ.

4. Συναρμολογήστε εφαρμόζοντας την αντίστροφη διαδικασία σε σχέση με την αποσυναρμολόγηση, αφού αντικαταστήσετε τον επάνω μεντεσέ, τον μεσαίο μεντεσέ ή/και τον κάτω μεντεσέ.

### ⚠ ΠΡΟΣΟΧΗ

- Βεβαιωθείτε ότι οι σύνδεσμοι καλωδίων είναι συνδεδεμένοι σωστά.
- Προσέχετε να μην προκαλέσετε ζημιά στα καλώδια όταν στερεώνετε το επάνω κάλυμμα.

# Serviceanvisningar för användare

---

1. Information om var du kan köpa reservdelar finns på <http://samsung.com>
2. Besök sidan för köp av reservdelar och skriv in produktens modellkod för att visa alla delar som kan beställas. Modellkoden finns på etiketten på utsidan av produkten.
  - Du hittar modellkoden och versionen på streckkodsetiketten nere till vänster på produkten.
3. Kontrollera att delens namn motsvarar artikelnamnet i illustrationen i den här bruksanvisningen när du beställer reservdelen.
  - De enda delar som användaren kan bytas själv är handtag, (endast på vissa modeller), packningar, lådor och gångjärn.

## **OBS!**

Efter reparation som genomförts av en icke-auktoriserad tjänsteleverantör eller av ägaren samt efter icke-professionell reparation av produkten tar Samsung inget ansvar för eventuella produktskador, personskador eller andra produktsäkerhetsproblem som orsakats av ett försök att reparera produkten som inte noga följer dessa reparations- och underhållsanvisningar. Eventuella produktskador som uppstår till följd av att någon annan än en tjänsteleverantör som certifierats av Samsung försökt reparera produkten täcks inte av garantin.

## **VAR FÖRSIKTIG**

- Artikelnamnet på webbplatsen motsvarar eventuellt inte namnet i den här manualen. Kontrollera att du väljer rätt artikel.
- Var mycket försiktig när du byter ut gångjärnen, eftersom detta innebär att dörren tas loss.
- Använd alltid skyddshandskar när du genomför reparationer.

Det faktiska utseendet och medföljande delar till kylskåpet kan skilja sig åt beroende på modell och land.

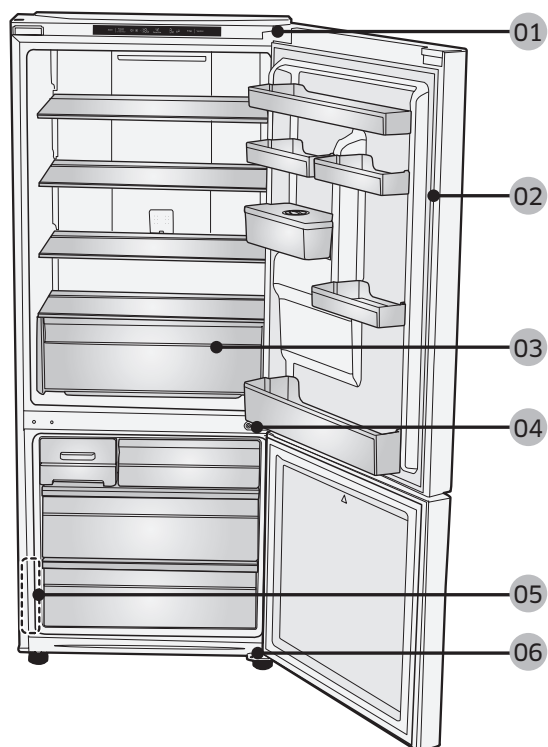

**01** Övre gångjärn

**03** Låda

**05** Streckkodsetikett

**02** Packning

**04** Mittengångjärn

**06** Nedre gångjärn



## Byte av handtag

### **VAR FÖRSIKTIG**

- Var försiktig så att du inte repar dörren när du byter ut handtaget.
- Tryck ordentligt i handtagen vid stöden. Kontrollera att det inte finns något glapp mellan stöden och dörren.
- Dra åt skruvarna hårt när du sätter fast handtaget.
- Kontrollera att handtaget sitter fast ordentligt innan du använder produkten.

### Verktyg som behövs (följer inte med)

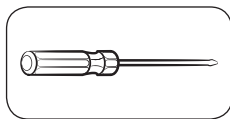

Phillips-  
skruvmejsel

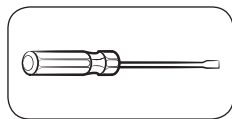

Spårmejsel

### Ta loss handtagen



#### LÅNG STÅNG

1. Skruva loss och ta bort två ställskruvar med sexkantsnyckeln, ta sedan isär handtaget.

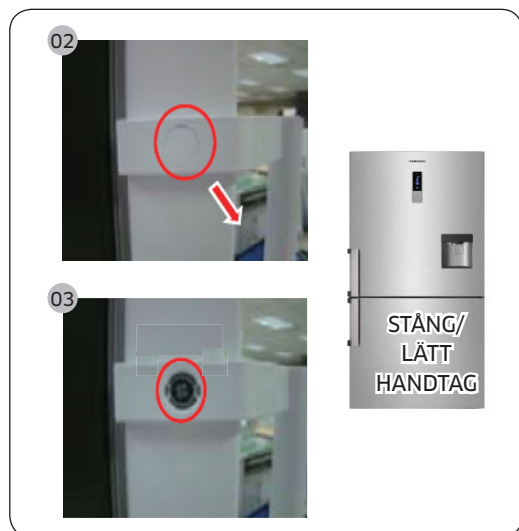

#### STÅNG/LÄTT HANDTAG

2. Ta bort lockskraven
3. Skruva loss och ta bort två ställskruvar med sexkantsnyckeln, ta sedan isär handtaget.

### **VAR FÖRSIKTIG**

- Var försiktig så att du inte repar något.
  - Vid demontering, se till att enheten är avstängd om du vill montera i en omvänd ordning.
4. Det nya handtaget monteras i motsatt ordningsföljd till nermonteringen.

## Byta ut packningar

### ⚠ VAR FÖRSIKTIG

Tryck fast packningen ordentligt. Annars finns det risk för att det läcker kallluft ur kylskåpet.

### Ta bort packningen



Öppna dörren och ta ut packningen ur dörren.

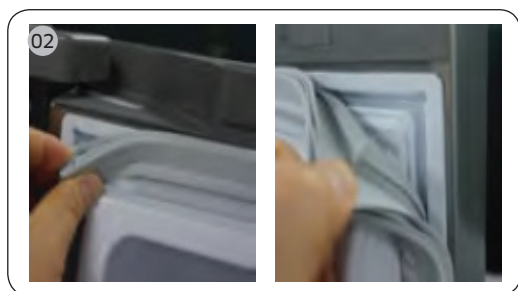

### Sätta in packningen

Tryck in en ny packning i kylskåpsdörren.

Kontrollera att det inte finns något glapp mellan den nya packningen och dörren.

## Byta ut lådor

---

### **VAR FÖRSIKTIG**

Kontrollera att lådan är helt inskjuten i skenan vid montering.

### Ta ut lådan

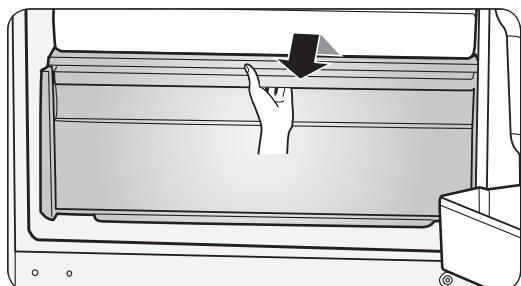

Dra ut lådorna helt och lyft dem sedan uppåt en bit för att ta bort dem.

- Om lådorna fastnar på dörren ska du ta bort lådan genom att lyfta upp den efter att du har tagit bort hyllorna.

### Sätta tillbaka lådor

Lådorna sätts tillbaka i steg med motsatt ordningsföljd till hur de togs ut.

## Byta ut gångjärn

---

För att byta ut gångjärnen måste du först ta bort dörren.

### **VAR FÖRSIKTIG**

- Var mycket försiktig när du tar loss dörrarna, eftersom de är tunga.
- Lägg ett mjukt underlag, till exempel en kartong, på golvet innan du ställer dörren på den och byter ut gångjärnet, så att dörren inte repas.
- Eftersom gångjärnen ska hanteras försiktigt och det krävs två eller flera personer för att byta ut dem rekommenderar vi att du tillkallar professionell teknisk servicepersonal.
- Om du tar bort gångjärnet utan att hålla i dörren kan dörren falla och orsaka skada.
- Se till att gångjärnsaxeln sitter säkert på gångjärnet.
- Kontrollera att gångjärnet sitter ordentligt fast vid själva kylskåpet.
- Se till att kabelkontaktarna är korrekt anslutna.
- Var försiktig så att du inte skadar kablarna när du monterar det övre höljet.

### **VARNING**

- Minst två personer behöver samarbeta för att luta/lägga ned kylskåpet.
- Koppla bort strömledaren innan du vänder dörrarna.

## Verktyg som behövs (bifogas ej)

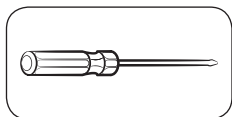

Phillips-skruvmejsel

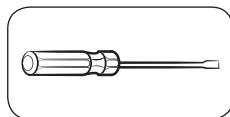

Spårmejsel



11 mm skruvnyckel

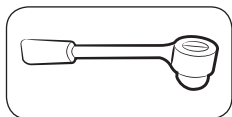

10 mm hylsnyckel

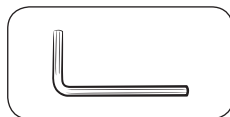

Skiftnyckel (5 mm)

## Vända dörren

### Övre gångjärn



1. Ta bort kabeln till dörren med en skruvmejsel.



2. Ta bort skruv 3 ea Täck gångjärnet med (+) skruvmejseln och koppla bort sladden.

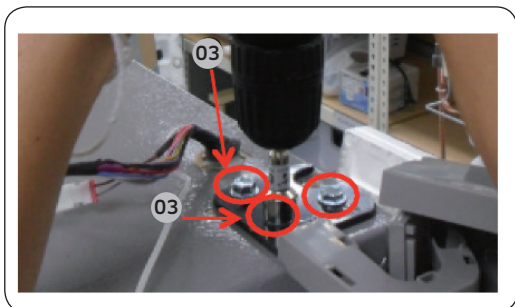

3. Ta bort de 3 insexskruvarna som håller gångjärnet på plats överst på kylskåpet med en 10 mm hylsnyckel.

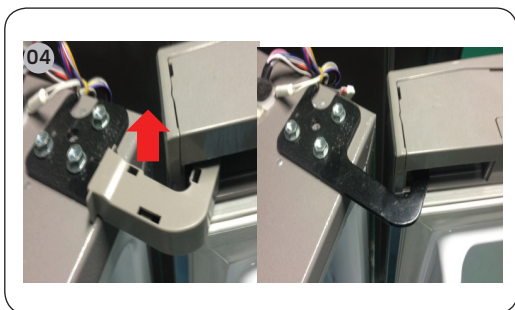

4. Ta ut täckjärnets kabel och ta bort gångjärnet.

**⚠ VAR FÖRSIKTIG**

- Se till att dra ur strömsladden innan du utför åtgärden ovan.
- Arbetet kräver mer än 2 personer.

## Mittengångjärn



1. Montering av mittengångjärn från dörren, kyl upp.
2. Fäst skruven 1 ea på gångjärnet med en (+) skruvmejsel.
3. Fäst de två insexskruvarna med en sexkantsnyckel.

**⚠ VAR FÖRSIKTIG**

- Se till att dra ur strömsladden innan du utför åtgärden ovan.
- Arbetet kräver mer än 2 personer. En person tar tag i dörren för att förhindra att dörren faller.

## Nedre gångjärn

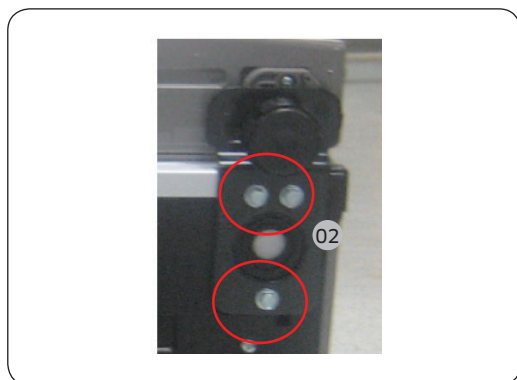
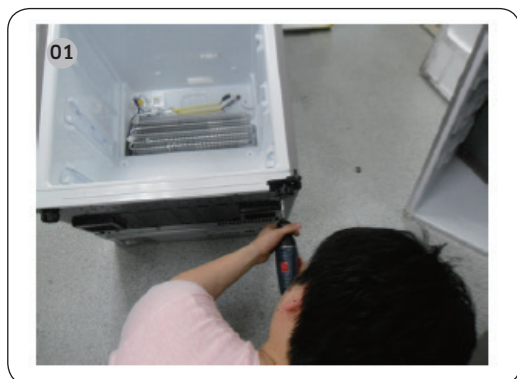

1. Lägg ner produkten (se bild).

**⚠ VAR FÖRSIKTIG**

- Måste ligga på en kudde för att skydda produktens baksida från att skadas.
- Arbetet kräver mer än 2 personer.
- Se till att koppla ur nätsladden innan du utför ovanstående åtgärd.

2. Ta bort de 3 insexskruvarna som håller gångjärnet med 8 mm hylsnyckel eller med (+) skruvmejsel.

3. Ta bort det nedre gångjärnet.

4. Sätt tillbaka i motsatt ordning från demonteringen efter byte av övre gångjärn, mittengångjärnet och/eller nedre gångjärn.

**⚠ VAR FÖRSIKTIG**

- Se till att kabelkontaktarna är korrekt anslutna.
- Var försiktig så att du inte skadar kablarna när du monterar det övre höljet.

# Brugervejledning

---

1. Du kan kontrollere, hvor du kan købe reservedele, på <http://samsung.com>
2. Besøg webstedet for køb af reservedele og indtast modelkoden for dit produkt for at kontrollere de reservedele, der kan købes. Modelkoden er mærket på ydersiden af dit produkt.
  - Du kan kontrollere modelkoden og versionen på stregkodeetiketten nederst til venstre på produktet.
3. For reservedele skal du sikre dig, at reservedelsnavnet matcher det, der er vist i illustrationen i denne vejledning.
  - Reservedele, der kan serviceres af bruger, er begrænset til håndtag (kun nogle modeller), pakninger, skuffer og hængsler.

## BEMÆRK

Efter reparation af en ikke-autoriseret servicetekniker, egen reparation eller ikke-professionel reparation af produktet, er Samsung ikke ansvarlig for nogen beskadigelse på produktet, nogen skade eller andre produktsikkerhedsproblemer forårsaget af forsøg på at reparere produktet, som ikke omhyggeligt følger disse reparations- og vedligeholdelsesinstruktioner. Enhver beskadigelse af produktet forårsaget af forsøg på at reparere produktet af en person udover en Samsung-certificeret servicetekniker vil ikke være dækket af garantien.

## FORSIGTIG

- Reservedelsnavnet, der er angivet på webstedet, kan afvige fra det, der er beskrevet i denne vejledning. Sørg for at vælge det rigtige reservedelsnavn.
- Udsiftning af hængsler kræver ekstrem forsigtighed, fordi det indebærer at løsne døren.
- Sørg for at bære sikkerhedshandsker, mens du foretager reparationer.

Det faktiske billede og køleskabets medfølgende dele afviger muligvis afhængigt af model og land.

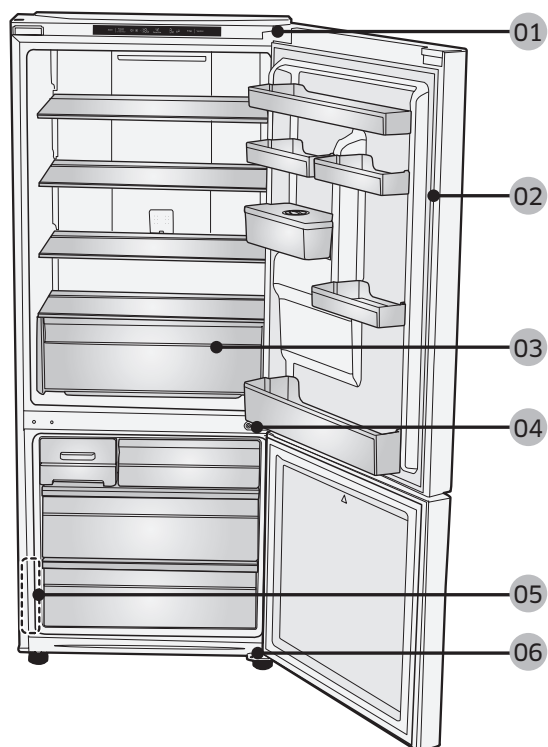

**01** Øverste hængsel:

**03** Skuffe

**05** Stregkodeetiket

**02** Pakning

**04** Midterste hængsel

**06** Nederste hængsel



## Udskiftning af håndtag

### ⚠ FORSIGTIG

- Når du udskifter dørhåndtaget, skal du passe på ikke at ridse fronten på døren.
- Pres på håndtagene ved fødderne. Sørg for, at der ikke er noget mellemrum mellem fødderne og døren.
- Skru skrueerne godt fast, når du fastgør håndtaget.
- Kontrollér, at håndtaget sidder godt fast, før du bruger produktet.

### Krævede værktøjer (medfølger ikke)

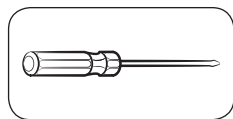

Phillips-  
skruetrækker

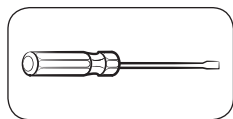

Skruetrækker med  
lige kærvt

### Sådan afmonteres håndtagene



#### AFLANG STANG

1. Skru løs, og fjern de to sæt skrue med en unbrakonøgle. Afmonter håndtaget.

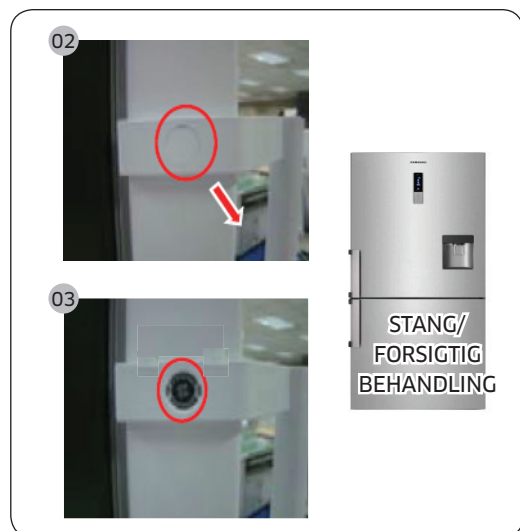

#### STANG/FORSIGTIG BEHANDLING

2. Fjern dækselskrue
3. Skru løs, og fjern de to sæt skrue med en unbrakonøgle. Afmonter håndtaget.

### ⚠ FORSIGTIG

- Pas på, at du ikke laver ridser
  - Når du afmontere, skal du sikre dig, at enheden er slukket. Ønsker du at montere, følg instruktionerne i omvendt rækkefølge.
4. Montér det nye håndtag i omvendt rækkefølge af afmonteringen.

## Udskiftning af pakning

### ⚠ FORSIGTIG

Sørg for at fastgøre pakningen ordentligt. Ellers kan kold luft fra køleskabet lække.

### Sådan fjernes pakningen



Åbn døren, og fjern pakningen fra døren.



### Sådan udskiftes pakningen

Fastgør en ny pakning til køleskabsdøren.

Sørg for, at der ikke er noget mellemrum mellem den nye pakning og døren.

## Udskiftning af skuffe

---

### **FORSIGTIG**

Kontrollér, at skuffen er indsat korrekt i skinnen under samlingen.

### Sådan fjernes skuffen

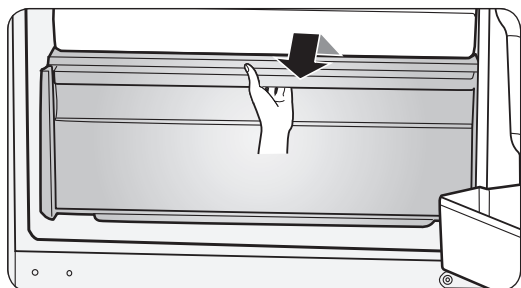

Træk skufferne helt ud, og løft dem en anelse op for at fjerne dem.

- Hvis skufferne sidder fast i døren, så fjern skufferne ved at løfte dem op, når du har fjernet hylderne.

### Sådan monteres skufferne igen

Genmontering af skufferne følger den omvendte rækkefølge af deres respektive fjernelsestrin.

## Udskiftning af hængsel

---

For at udskifte hængslerne skal du først fjerne dørene.

### **FORSIGTIG**

- Når du fjerner dørene, skal du være meget forsigtig, da dørene er tunge.
- Før du udskifter hængslerne, skal du lægge en blød underlag såsom pap på gulvet for at forhindre ridser på døren, når du sætter dørene ned.
- Da hængslerne skal håndteres forsigtigt og udskiftes af to eller flere personer, anbefaler vi dig at ringe efter professionel teknisk service.
- Hvis du fjerner hængslet uden at holde døren, kan døren falde ned og forårsage skader.
- Sørg for, at akslen er strammet ordentligt på hængslet.
- Kontrollér, at hængslet er ordentligt fastgjort til kabinettet.
- Sørg for, at ledningsstikkene er korrekt tilsluttede.
- Pas på ikke at beskadige ledningerne under fastgørelsen af topdækslet.

### **ADVARSEL**

- At vippe/lægge køleskabet ned kræver mindst to personer.
- Tag strømstikket ud af køleskabet, før du vender dørene.

## Krævede værktøjer (medfølger ikke)

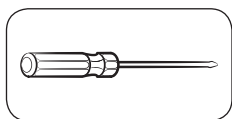

Phillips-skruetrækker

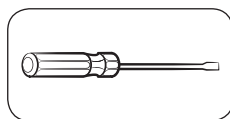

Skruetrækker med lige kær



11 mm skruenøgle

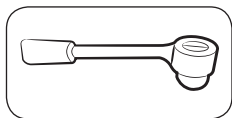

10 mm topnøgle

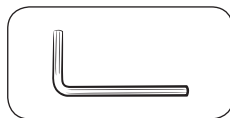

Unbrakonøgle (5 mm)

## Vending af døren

Øverste hængsel:



1. Fjern ledningsdækslet over døren med en skruetrækker med lige kær.

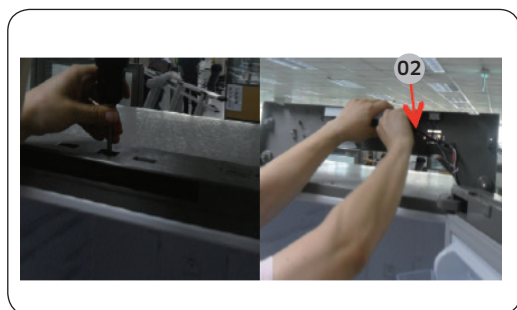

2. Fjern de 3 skruer i hængslets dæksel med (+) skruetrækkeren og kobl ledningen fra.

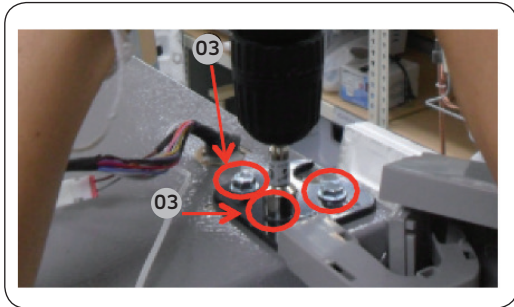

3. Fjern de 3 sekskantede bolte, som fastholder hængslet øverst i køleskabet med en 10 mm topnøgle.

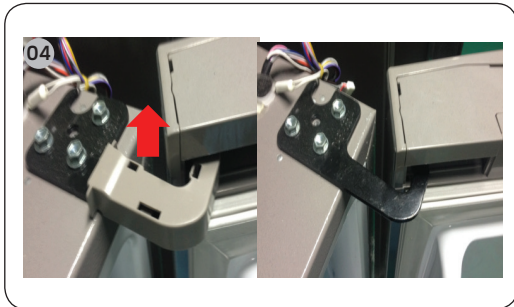

4. Tag hængslets dæksel og ledningsdækslet ud, og fjern hængslet

**⚠ FORSIGTIG**

- Sørg for at tage strømledningen ud af stikkontakten, før du udfører ovenstående operation.
- Dette arbejde skal udføres af mere end 2 personer.

### Midterste hængsel



1. Monter det midterste hængsel på døren. Se instruktioner for øverste hængsel.
2. Spænd 1 skrue fast i hængslet med skruetrækker.
3. Fastspænd de 2 sekskantede bolte med en unbrakonøgle.

**⚠ FORSIGTIG**

- Sørg for at tage strømledningen ud af stikkontakten, før du udfører ovenstående operation.
- Dette arbejde skal udføres af mere end 2 personer. En person skal holde døren, så den ikke falder ned.

## Nederste hængsel

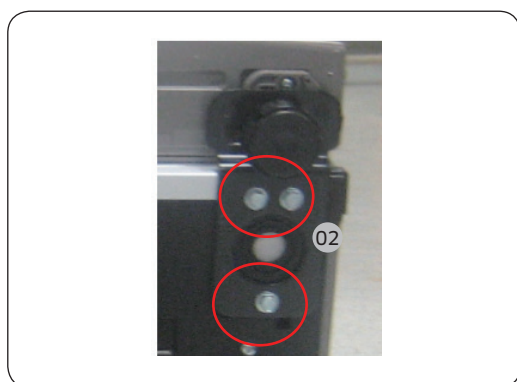
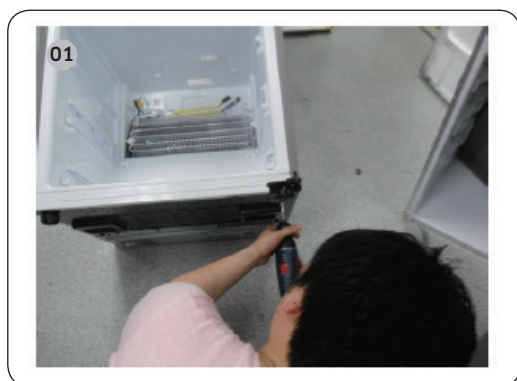

1. Læg produktet ned (Se billede).

### **FORSIGTIG**

- Det er nødvendigt at lægge en pude under for at beskytte bagsiden af produktet mod skader.
- Dette arbejde skal udføres af mere end 2 personer.
- Sørg for at tage strømledningen ud af stikkontakten, før du udfører ovenstående operation.

2. Fjern de 3 sekskantede bolte, som holder hængslet, med en 8 mm topnøgle eller brug en (+) skruetrækker.

3. Fjern nederste hængsel.

4. For at montere igen, følg instruktionerne i omvendt rækkefølge for afmontering efter udskiftning af det øverste, midterste og/eller nederste hængsel.

### **FORSIGTIG**

- Sørg for, at ledningsstikkene er korrekt tilsluttede.
- Pas på ikke at beskadige ledningerne under fastgørelsen af topdækslet.

# Brukerhåndbok

---

1. Du kan se hvor du kan kjøpe reservedeler på <http://samsung.com>
2. Besøk nettstedet for kjøp av deler og legg inn modellkoden til produktet ditt for å se hvilke deler som er tilgjengelige for kjøp. Modellkoden er merket på utsiden av produktet.
  - Du kan sjekke modellkode og versjon på strekkodeetiketten nederst til venstre på produktet.
3. For reservedeler må du sørge for at delenavnet samsvarer med illustrasjonen i denne håndboken.
  - Deler som kan repareres av brukeren, er begrenset til håndtak (bare enkelte modeller), pakninger, skuffer og hengsler.

## **MERK**

Etter reparasjon av en ikke-autorisert tjenesteleverandør, selvutført reparasjon eller ikke-profesjonell reparasjon av produktet, er Samsung ikke ansvarlig for skade på produktet, personskader eller andre produktsikkerhetsproblemer forårsaket av ethvert forsøk på å reparere produktet som ikke følger disse reparasjons- og vedlikeholdsinstruksjonene nøye. Eventuelle skader på produktet forårsaket av et forsøk på å reparere produktet av andre personer enn en Samsung-sertifisert tjenesteleverandør, vil ikke bli dekket av garantien.

## **FORSIKTIG**

- Delenavnet som er oppført på nettstedet, kan avvike fra det som er oppført i denne håndboken. Sørg for å velge riktig delnavn.
- Utskiftning hengsler krever ekstrem forsiktighet fordi det innebærer å løsne døren.
- Bruk vernehansker når du utfører reparasjoner.

Det faktiske bildet og de medfølgende komponentdelene til kjøleskapet kan variere, avhengig av modell og land.

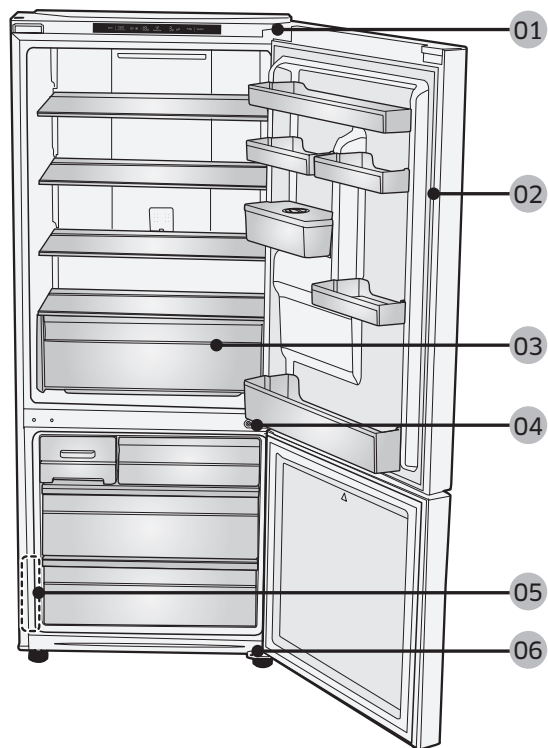

**01** Øvre hengsel

**03** Skuff

**05** Strekkodeetikett

**02** Pakning

**04** Midtre hengsel

**06** Nedre hengsel



## Bytte håndtak

### ⚠ FORSIKTIG

- Sørg for å ikke ripe opp forsiden av døren når du skifter ut dørhåndtaket.
- Trykk håndtakene ned på støttene. Kontroller at det ikke er noe mellomrom mellom støttene og døren.
- Stram skruene godt når du fester håndtaket.
- Kontroller at håndtaket er godt festet før du tar i bruk produktet.

### Verktøy som kreves (medfølger ikke)

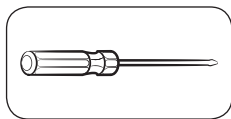

Phillips skrutrekker

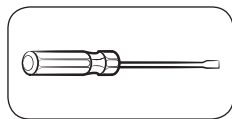

En flat skrutrekker

### Slik fjerner du håndtakene



#### LANG STANG

1. Skru ut og fjern to settskruer med unbrakonøkkel for å demontere håndtaket.

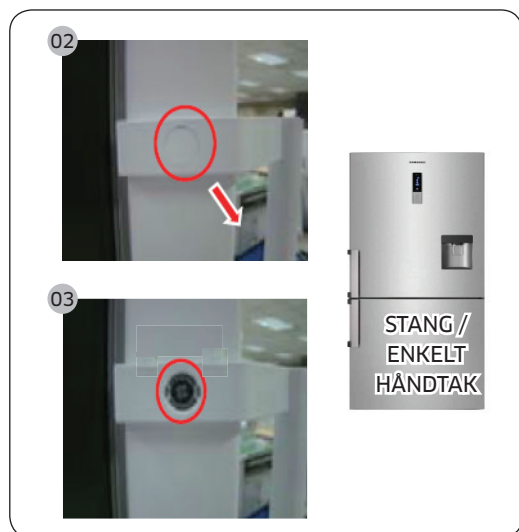

#### STANG/ENKELT HÅNDTAK

2. Fjern hette på skruen.
  3. Skru ut og fjern to settskruer med unbrakonøkkel for å demontere håndtaket.
- ⚠ **FORSIKTIG**
- Vær forsiktig så du ikke lager skraper.
  - Når du demonterer, må du kontrollere at enheten er slått av, hvis du vil montere kan du følge den omvendte rekkefølgen.
4. Monter det nye håndtaket i motsatt rekkefølge som du demonterte det i.

## Utskiftning av pakning

### ⚠ FORSIKTIG

Fest pakningen godt. Ellers kan kald luft lekke fra kjøleskapet.

### Slik fjerner du pakningen



Åpne døren og ta ut pakningen fra døren.



### Slik bytter du pakningen

Fest en ny pakning til kjøleskapsdøren.

Kontroller at det ikke er noe mellomrom mellom den nye pakningen og døren.

## Utskiftning av skuff

---

### **FORSIKTIG**

Sjekk at skuffen er satt inn riktig i skinnen under monteringen.

### **Slik fjerner du skuffen**

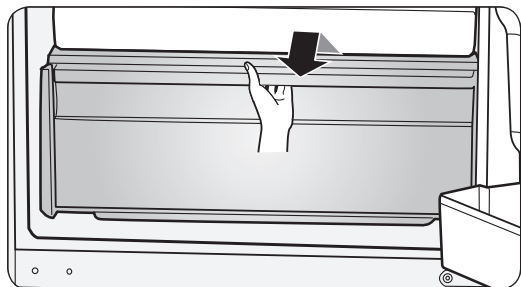

Dra skuffene helt ut, og løft de litt opp for å fjerne dem.

- Hvis skuffene setter seg fast i døren, må du fjerne skuffene ved å løfte de opp etter at du har fjernet hyllene.

### **Slik fester du skuffene igjen**

Skuffene festes i omvendt rekkefølge av fjerningstrinnene.

## Utskiftning av hengsel

---

For å skifte hengslene må du fjerne dørene først.

### **FORSIKTIG**

- Når du fjerner dørene, må du være ekstrem forsiktig fordi dørene er tunge.
- Før du bytter ut hengslene, må du legge noe mykt og dempende, som f.eks. papp, på gulvet for å forhindre riper på døren når du legger dørene ned.
- Fordi hengslene må håndteres forsiktig og skiftes av to eller flere personer, anbefaler vi at du ringer og ber profesjonell teknisk service.
- Hvis du fjerner hengselet uten å holde i døren, kan døren falle og føre til skader.
- Sørg for at akselen er strammet godt på hengslet.
- Kontroller at hengselet er godt festet til kabinettet.
- Sørg for at kabelkoblingene er riktig koblet til.
- Vær forsiktig så du ikke skader ledningene når du fester toppdekselet.

### **ADVARSEL**

- Å legge ned kjøleskapet krever minst to personer.
- Trekk ut strømledningen fra kjøleskapet før du snur dørene.

## Verktøy som kreves (medfølger ikke)

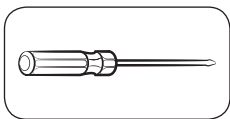

Phillips skrutrekker

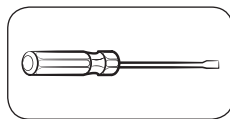

En flat skrutrekker



Skrunøkkel (11 mm)

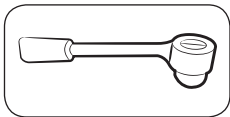

Pipenøkkel (10 mm)

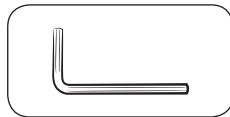

Sekskantnøkkel (5 mm)

## Reversere døren

### Øvre hengsel



1. Fjern dekselledningsdøren med en flat skrutrekker.



2. Fjern skruene, tre stk, dekkhengsel med stjerneskrutrekkeren og koble fra ledningen.

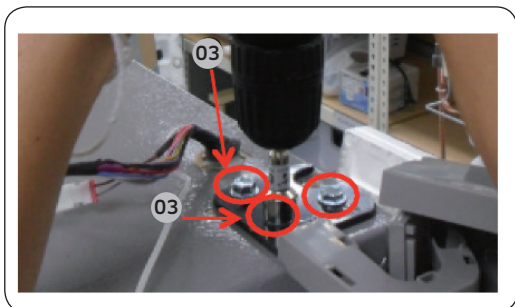

3. Fjern de tre sekskantboltene som holder hengslet på toppen av kjøleskapet med 10 mm pipenøkkel.

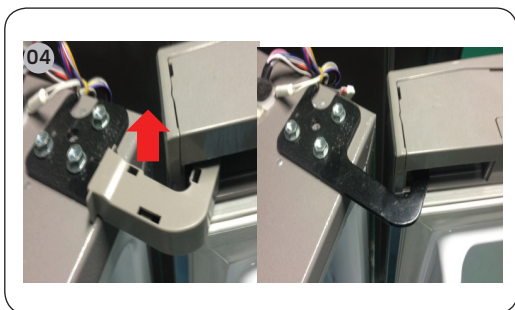

4. Ta ut dekselhengselledningen og fjern hengsel.

**⚠ FORSIKTIG**

- Pass på at du trekker fra strømledningen før du utfører operasjonen ovenfor.
- Denne operasjonen krever to personer.

### Midthengsel

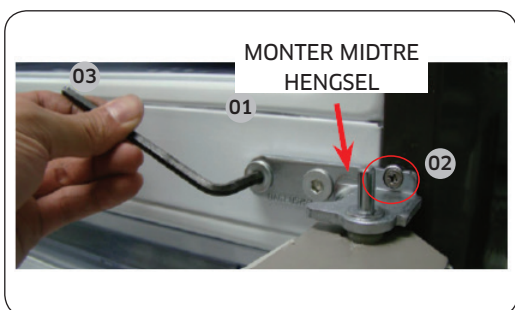

1. Montering hengsel midt fra døren med kjøleskap opp.
2. Fest skruen, en stk, på hengslet med stjerneskrutrekker.
3. Fest de to sekskantboltene med en unbrakonøkkel.

**⚠ FORSIKTIG**

- Pass på at du trekker fra strømledningen før du utfører operasjonen ovenfor.
- Denne operasjonen krever to personer. En person holder døren for å hindre fallende dør.

## Nedre hengsel

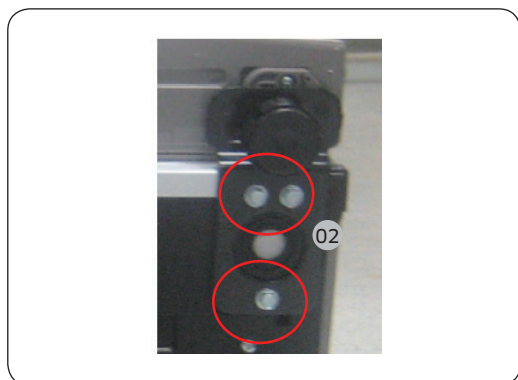
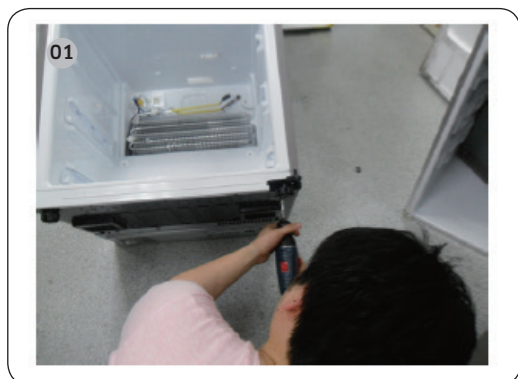

1. Legg ned produktet (Se bilde).

**⚠ FORSIKTIG**

- Plasser en pute eller lignende under produktet for å hindre skade på baksiden.
- Denne operasjonen krever to personer.
- Pass på at du trekker ut strømledningen før du utfører prosessen beskrevet over.

2. Fjern de tre sekskantboltene som holder hengslet med 8 mm pipenøkkelen eller ved hjelp av en stjerneskrutrekker.

3. Fjern det nedre hengselet.

4. Utfør monteringen i omvendt rekkefølge av demonteringen etter å ha byttet ut det øvre, midtre og nedre hengselet.

**⚠ FORSIKTIG**

- Sørg for at kabelkoblingene er riktig koblet til.
- Vær forsiktig så du ikke skader ledningene når du fester toppdekelet.

# Käyttäjän huolto-opas

---

1. Vaihto-osien ostopaikat voi tarkistaa osoitteesta <http://samsung.com>
2. Vieraile osien ostosivustossa ja tarkista saatavilla olevat osat antamalla tuotteesi mallikoodi. Mallikoodi on merkitty tuotteesi ulkopuolelle.
  - Voit tarkistaa mallikoodin ja version tuotteen vasemmassa alareunassa olevasta viivakooditarrasta.
3. Kun tilaat vaihto-osia, varmista, että osan nimi vastaa tämän oppaan kuvassa ilmoitettua nimeä.
  - Käyttäjän huollettavissa olevia osia ovat kahvat (vain joissain malleissa), tiivisteet, lokerot ja saranat.

## HUOM.

Kun tuotteen on korjannut valtuuttamaton palveluntarjoaja, käyttäjä itse tai kouluttamaton korjaaja, Samsung ei ole vastuussa tuotteen vaurioista, henkilövahingoista tai muista tuoteturvallisuuteen liittyvistä ongelmista, jotka aiheutuvat yrityksestä korjata tuotetta tavalla, joka ei tarkasti noudata näitä korjaus- ja kunnossapito-ohjeita. Takuu ei kata tuotteen vaurioita, jotka aiheutuvat muun kuin Samsungin sertifioiman palveluntarjoajan yrityksestä korjata tuotetta.

## HUOMIO

- Sivuston luettelossa mainittu osan nimi voi olla eri kuin tässä oppaassa. Varmista, että valitset oikean osan.
- Saranoita vaihdettaessa on oltava erityisen huolellinen, koska se edellyttää oven irrottamista.
- Muista käyttää suojakäsineitä korjaustöitä tehdessäsi.

Jääkaapin mukana toimitetut osat saattavat mallista tai käyttömaasta riippuen olla erilaisia kuin kuvassa.

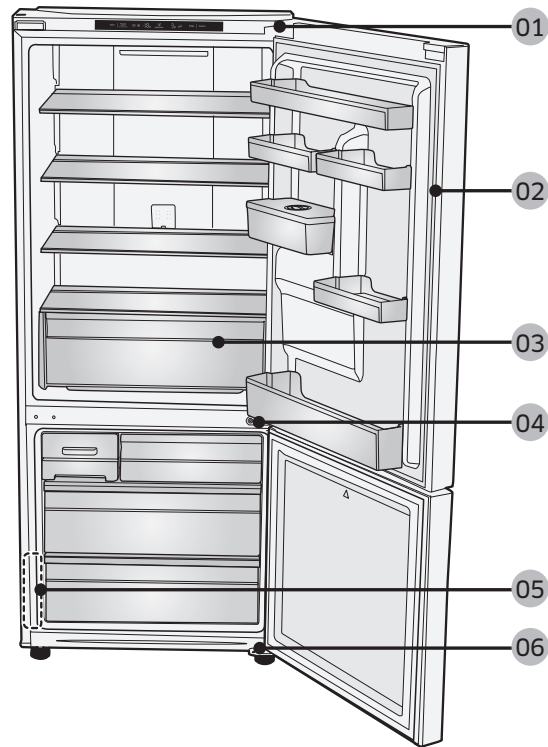

**01** Sarana, ylä

**03** Lokero

**05** Viivakooditarra

**02** Tiiviste

**04** Sarana, keski

**06** Sarana, ala



## Kahvan vaihto

### ⚠ HUOMIO

- Kun vaihdat oven kahvaa, varo naarmuttamasta oven etupuolta.
- Paina kahvat tiiviisti kiinni tukiinsa. Varmista, että tukien ja oven väliin ei jää rakoa.
- Kiristä ruuvit tiukasti, kun kiinnität kahvaa.
- Varmista kahvan tiukkuus, ennen kuin käytät tuotetta.

### Tarvittavat työkalut (eivät sisälly toimitukseen)

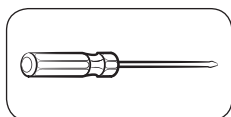

Ristipääruuvimeisseli

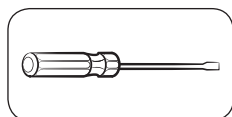

Litteäpäinen ruuvimeisseli

### Kahvojen irrottaminen



#### PITKÄ TANKO

1. Kun olet avannut ruuvit ja poistanut kaksi ruuvia kuusiokoloavaimella, irrota kahva.

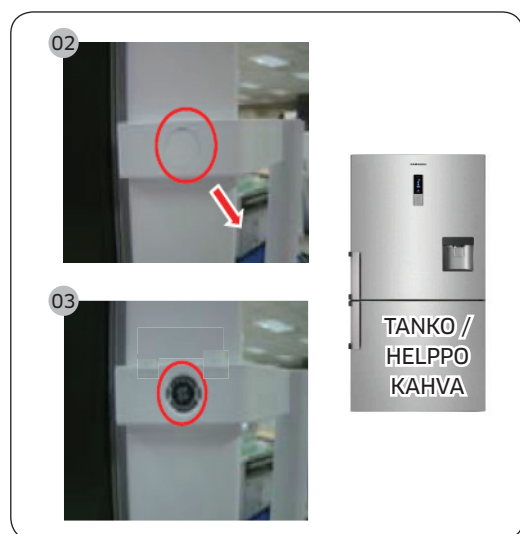

#### TANKO / HELPPO KAHVA

2. Irrota suojuksen ruuvi
3. Kun olet avannut ruuvit ja poistanut kaksi ruuvia kuusiokoloavaimella, irrota kahva.

### ⚠ HUOMIO

- Varo naarmuttamasta.
  - Varmista irrottaessasi, että laite on kytketty pois päältä. Jos haluat asentaa, noudata päinvastaista järjestystä.
4. Asenna uusi kahva noudattamalla irrotusohjeita päinvastaisessa järjestyksessä.

## Tiivisteiden vaihto

### ⚠ HUOMIO

Kiinnitä tiiviste tiukasti. Muuten jääkaapin kylmä ilma voi vuotaa.

### Tiivisteiden irrottaminen



Avaa ovi ja irrota tiiviste ovesta.



### Tiivisteiden asettaminen paikalleen

Kiinnitä uusi tiiviste jääkaapin oveen.

Varmista, että uuden tiivisteiden ja oven väliin ei jää rakoa.

## Lokeron vaihto

---

### HUOMIO

Aseta lokero huolellisesti kiskoille kokoamisen aikana.

### Lokeron poistaminen

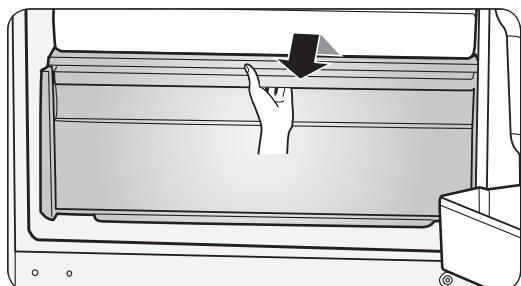

Vedä lokerot kokonaan ulos ja irrota ne nostamalla niitä kevyesti.

- Jos lokero juuttuu oveen, irrota lokero nostamalla sitä ylöspäin, kun olet ensin irrottanut hyllyt.

### Lokeron asettaminen paikalleen

Lokerot asetetaan paikalleen suorittamalla poistovaiheet päinvastaisessa järjestyksessä.

## Saranan vaihto

---

Ovet on irrotettava ennen saranoiden vaihtamista.

### HUOMIO

- Ole erityisen varovainen irrottaessasi ovia, koska ne ovat painavia.
- Ennen kuin aloitat saranoiden vaihdon, aseta lattialle pahvi tai muu pehmeä alusta, joka suojaa ovea naarmuilta, kun se lasketaan lattialle.
- Saranoita on käsiteltävä varovasti ja niiden vaihtoon tarvitaan ainakin kaksi henkeä, joten suosittelemme kutsumaan työhön koulutetun huoltopalvelun.
- Jos et kannattele ovea saranaa irrottaessasi, ovi saattaa pudota ja aiheuttaa vammoja.
- Varmista, että tappi on kiristetty saranaan tiukasti.
- Tarkista, että sarana on tiukasti kiinni kaapissa.
- Varmista, että johtoliittimet on liitetty oikein.
- Varo vaurioittamasta johtoja, kun kiinnität yläsuojusta.

### VAROITUS

- Jääkaapin kallistaminen/asettaminen vaatii vähintään 2 henkilöä.
- Irrota virtajohto ennen kätisyyden vaihtamista.

## Tarvittavat työkalut (eivät sisälly toimitukseen)

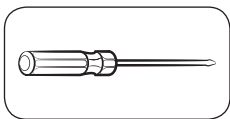

Ristipääruuvimeisseli

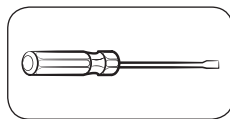

Litteäpäinen ruuvimeisseli



11 mm ruuviavain

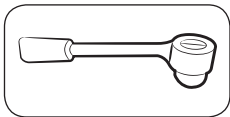

10 mm hylsyavain

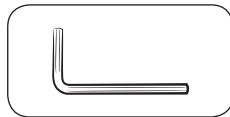

Kuusiokoloavain (5 mm)

## Oven kätsisyyden vaihtaminen

Sarana, ylä



1. Irrota johtosuojus oven yläpuolelta tasapäisellä ruuvimeisselillä.



2. Irrota 3 saranasuojuksen ruuvia (+) ruuvimeisselillä ja irrota johto.

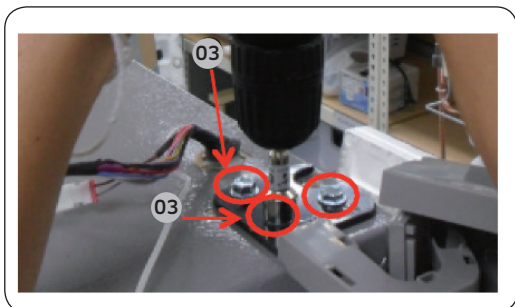

3. Irrota 10 mm hylsyavaimella 3 kuusiopulttia, jotka pitävät saranaa jääkaapin yläosassa.

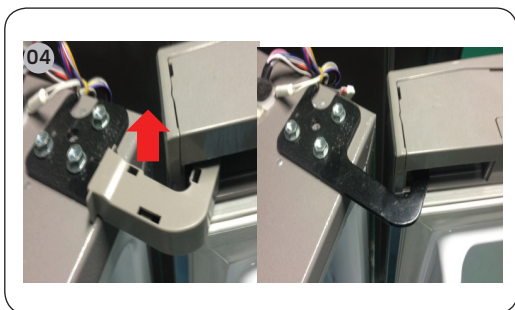

4. Irrota saranan suojus ja johdon suojus, ja poista sarana.

**⚠ HUOMIO**

- Irrota virtajohto pistorasiasta ennen edellä olevan työn suorittamista.
- Työn suorittamiseen tarvitaan enemmän kuin 2 henkilöä.

### Sarana, keski



1. Asenna keskisarana jääkaapin oven yläpuolelle.
2. Kiinnitä sarana 1 ruuvilla (+) ruuvimeisselin avulla.
3. Kiinnitä 2 kuusiopulttia kuusiokoloavaimella.

**⚠ HUOMIO**

- Irrota virtajohto pistorasiasta ennen edellä olevan työn suorittamista.
- Työn suorittamiseen tarvitaan enemmän kuin 2 henkilöä. Toinen henkilö pitää ovea estäen sitä putoamasta.

## Sarana, ala

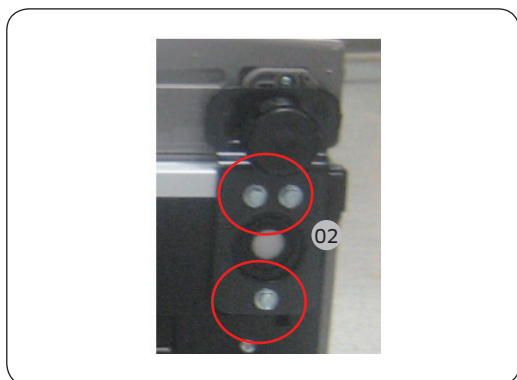
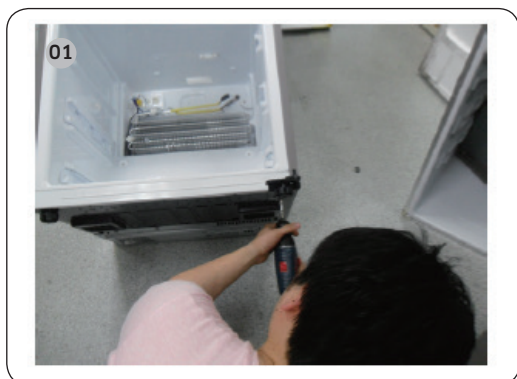

1. Laske tuote alas (katso kuvaa).

### ⚠ HUOMIO

- Laita pehmuste alle suojataksesi tuotteen takaosaa vaurioitumasta.
- Työn suorittamiseen tarvitaan enemmän kuin 2 henkilöä.
- Irrota virtajohto pistorasiasta ennen edellä olevan työn suorittamista.

2. Irrota 8 mm hylsyavaimella tai käyttämällä (+) ruuvimeisseliä 3 kuusiopulttia, jotka pitävät saranaa.

3. Poista alasarana.

4. Kun olet vaihtanut ylä-, keski- ja/tai alasaranan, kokoa osat purkuohjeiden mukaan mutta päinvastaisessa järjestyksessä.

### ⚠ HUOMIO

- Varmista, että johtoliittimet on liitetty oikein.
- Varo vaurioittamasta johtoja, kun kiinnität yläsuojusta.

# Instrukcja serwisowania

---

1. Możliwości zakupu części zamiennych podano na stronie <http://samsung.com>
2. Przejdź do punktu sprzedaży części i wprowadź kod modelu produktu, aby sprawdzić dostępność części. Kod modelu znajduje się na etykiecie umieszczonej po zewnętrznej stronie produktu.
  - Kod modelu i wersję podano na etykiecie z kodem kreskowym, która znajduje się na spodzie po lewej stronie produktu.
3. Upewnij się, że nazwa części zamiennej odpowiada nazwie znajdującej się na ilustracji w niniejszej instrukcji.
  - Części nadające się do serwisowania przez użytkownika ograniczają się do uchwytów (tylko niektóre modele), uszczelek, szuflad i zawiasów.

## UWAGA

Firma Samsung nie ponosi odpowiedzialności za jakiegokolwiek zniszczenie, uszkodzenie lub problemy związane z bezpieczeństwem produktu spowodowane próbą naprawy przez nieautoryzowane punkty serwisowe oraz samodzielną lub nieprofesjonalną naprawą, podczas której nie były przestrzegane instrukcje naprawy oraz konserwacji. Wszelkie uszkodzenia spowodowane próbą naprawy przez osoby inne niż autoryzowani partnerzy Samsung nie będą objęte gwarancją.

## PRZESTROGA

- Nazwa części podana w punkcie sprzedaży może różnić się od tej, która znajduje się w niniejszym podręczniku. Upewnij się, że wybierasz właściwą nazwę części.
- Wymiana zawiasów wymaga szczególnej uwagi, ponieważ obejmuje demontaż drzwi.
- Pamiętaj, aby dokonując napraw, nosić rękawice ochronne.

Rzeczywisty wygląd i dostarczone elementy urządzenia mogą się różnić w zależności od modelu i kraju.

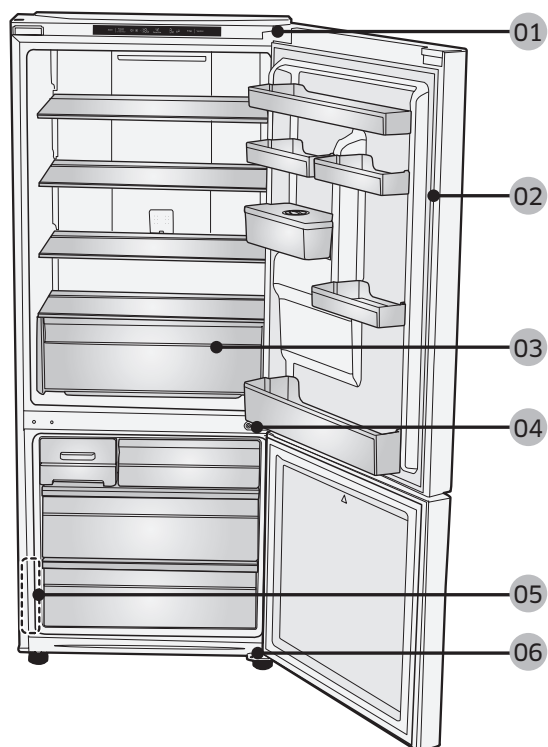

**01** Zawias górny

**03** Szuflada

**05** Etykieta z kodem kreskowym

**02** Uszczelka

**04** Zawias środkowy

**06** Zawias dolny



## Wymiana uchwytu

### ⚠ PRZESTROGA

- Podczas wymiany uchwytu drzwi uważaj, aby nie zarysować przedniej strony drzwi.
- Silnie dociśnij uchwyty na podpórkach. Upewnij się, że pomiędzy podpórkami i drzwiami nie ma szczeliny.
- Montując uchwyt, mocno dokręć wkręty.
- Przed rozpoczęciem używania produktu sprawdź, czy uchwyt jest solidnie przymocowany.

### Wymagane narzędzia (brak w zestawie)

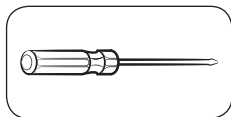

Wkrętak  
krzyżakowy

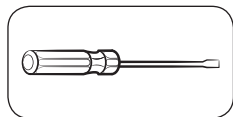

Wkrętak płaski

### Demontaż uchwytów

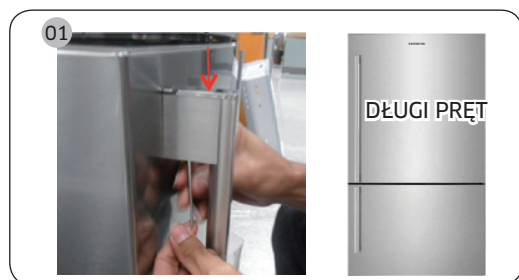

#### DŁUGI PRĘT

1. Zdemontuj uchwyt po odkręceniu i wyjęciu dwóch zestawów wkrętów kluczem imbusowym.

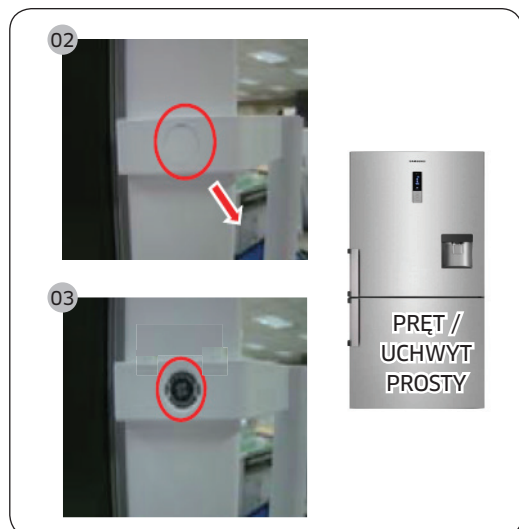

#### PRĘT / UCHWYT PROSTY

2. Zdejmij zaślepkę otworu wkrętu.
3. Zdemontuj uchwyt po odkręceniu i wyjęciu dwóch zestawów wkrętów kluczem imbusowym.

### ⚠ PRZESTROGA

- Uważaj, aby nie porysować powierzchni.
  - Podczas demontażu upewnij się, że urządzenie jest wyłączone. Podczas montażu wykonaj czynności w odwrotnej kolejności.
4. Zamontuj nowy uchwyt, wykonując czynności w odwrotnej kolejności.

## Wymiana uszczelki.

### ⚠ PRZESTROGA

Upewnij się, że uszczelka jest solidnie przymocowana. W przeciwnym razie zimne powietrze z lodówki może wyciekać.

### Zdejmowanie uszczelki



Otwórz drzwi i zdejmij uszczelkę.

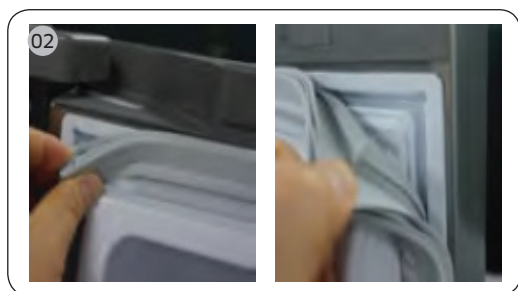

### Wymiana uszczelki

Przymocuj nową uszczelkę do drzwi lodówki.

Upewnij się, że pomiędzy nową uszczelką i drzwiami nie ma szczeliny.

## Wymiana szuflady

### PRZESTROGA

Sprawdź, czy szuflada została w trakcie montażu poprawnie wsunięta w prowadnice.

### Wymywanie szuflady

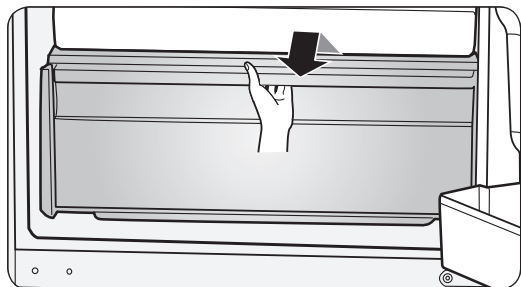

Wysuń szuflady do samego końca i lekko unieś w celu ich wyjęcia.

- Jeżeli szuflady zablokują się z powodu drzwi, wyjmij je poprzez uniesienie ich po uprzednim zdjęciu półek.

### Ponowny montaż szuflad

Ponowny montaż szuflad wymaga wykonania instrukcji demontażu w odwrotnej kolejności.

## Wymiana zawiasów

Aby wymienić zawiasy, w pierwszej kolejności musisz zdemontować drzwi.

### PRZESTROGA

- Demontując drzwi, postępuj szczególnie ostrożnie z uwagi na ciężar drzwi.
- Przed wymianą zawiasów połóż na podłodze miękką podkładkę, na przykład karton, aby zapobiec zarysowaniom drzwi po ich położeniu.
- Ponieważ z zawiasami należy obchodzić się ostrożnie i do ich wymiany potrzebne są co najmniej dwie osoby, zalecamy wezwanie profesjonalnego serwisu technicznego.
- Wyjęcie zawiasu bez przytrzymania drzwi może spowodować ich upadek i zranienie użytkownika.
- Upewnij się, że sworzeń jest solidnie zamocowany na zawiasie.
- Sprawdź, czy zawias jest pewnie przymocowany do obudowy.
- Sprawdź, czy złącza przewodów są prawidłowo podłączone.
- Uważaj, aby nie uszkodzić przewodów podczas mocowania górnej osłony.

### OSTRZEŻENIE

- Aby przechylić lub położyć lodówkę na boku, potrzebne są co najmniej 2 osoby.
- Przed zmianą strony otwierania drzwi należy odłączyć przewód zasilający.

## Wymagane narzędzia (brak w zestawie)

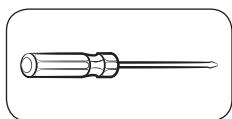

Wkrętak krzyżakowy

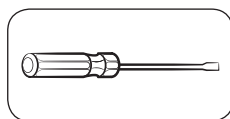

Wkrętak płaski



Klucz płaski 11 mm

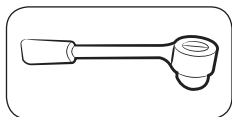

Klucz nasadowy 10 mm

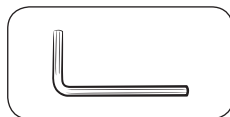

Klucz imbusowy (5 mm)

## Zmiana kierunku otwierania drzwi

### Zawias górny



1. Odkręć osłonę przewodów drzwi przy użyciu płaskiego wkrętaka.



2. Odkręć 3 wkręty osłony zawiasu za pomocą śrubokręta (+) i odłącz przewód.

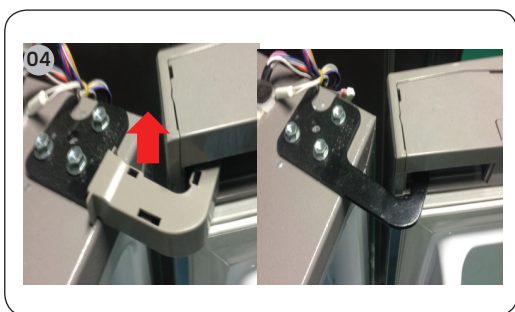
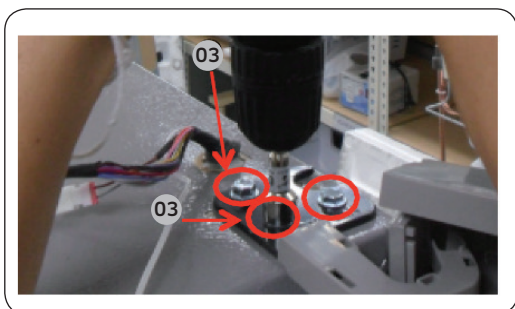

### Zawias środkowy



3. Wykręć 3 śruby z łbem sześciokątnym mocujące zawias w górnej części lodówki, używając klucza nasadowego 10 mm.

4. Zdejmij osłonę przewodów i zawiasu i wyjmij zawias.

#### ⚠ PRZESTROGA

- Przed przystąpieniem do powyższych czynności należy dopilnować, aby odłączyć przewód zasilający.
- Czynności muszą wykonywać co najmniej 2 osoby.

1. Zamontuj zawias środkowy nad drzwiami lodówki.
2. Wkręć 1 wkręt zawiasu za pomocą śrubokręta (+).
3. Wkręć 2 śruby imbusowe za pomocą klucza imbusowego.

#### ⚠ PRZESTROGA

- Przed przystąpieniem do powyższych czynności należy dopilnować, aby odłączyć przewód zasilający.
- Czynności muszą wykonywać co najmniej 2 osoby. Jedna osoba trzyma drzwi, aby zapobiec ich upadkowi.

## Zawias dolny

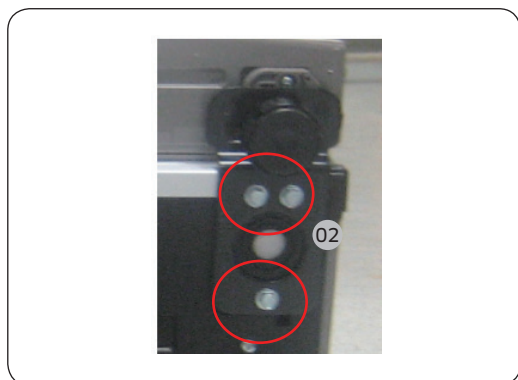
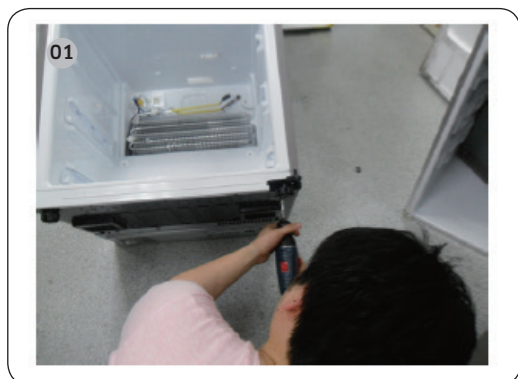

1. Połóż urządzenie (patrz zdjęcie).

### ⚠ PRZESTROGA

- Podłóż miękki materiał pod spód, aby uniknąć uszkodzenia tylnej części urządzenia.
- Czynności muszą wykonywać co najmniej 2 osoby.
- Przed przystąpieniem do powyższych czynności należy dopilnować, aby odłączyć przewód zasilający.

2. Odkręć 3 śruby z łbem sześciokątnym mocujące zawias za pomocą klucza nasadowego 8 mm lub śrubokręta (+).

3. Zdejmij zawias dolny.

4. Zamocuj ponownie, wykonując instrukcję demontażu w odwrotnej kolejności po wymianie zawiasu górnego, środkowego i (lub) dolnego.

### ⚠ PRZESTROGA

- Sprawdź, czy złącza przewodów są prawidłowo podłączone.
- Uważaj, aby nie uszkodzić przewodów podczas mocowania górnej osłony.

# Návod k servisním úkonům

---

1. Informace o tom, kde můžete koupit náhradní díly, najdete na stránce <http://samsung.com>.
2. Navštivte stránku pro nákup dílů a zadejte kód modelu vašeho výrobku. Pak budete moci zjistit, jaké díly jsou k dispozici. Kód modelu je uveden na štítku na vnější straně výrobku.
  - Kód modelu a verzi najdete na štítku s čárovým kódem na levé dolní straně výrobku.
3. U náhradních dílů se ujistěte, že název dílu se shoduje s ilustrací v tomto návodu.
  - Díly, které může měnit uživatel, zahrnují pouze rukojeti (pouze některé modely), těsnění, zásuvky a závěsy.

## POZNÁMKA

Po opravě provedené neautorizovaným poskytovatelem servisu, opravě uživatelem nebo neodborné opravě výrobku společnost Samsung nenese žádnou odpovědnost za žádné poškození výrobku, jakékoli zranění nebo jiný problém s bezpečností výrobku, ke kterým došlo kvůli jakémukoli pokusu o opravu výrobku, při které nebyly dodrženy tyto pokyny k opravě a údržbě. Záruka se nebude vztahovat na žádné poškození výrobku způsobené kvůli pokusu o opravu výrobku jinou osobou než certifikovaným poskytovatelem servisu společnosti Samsung.

## UPOZORNĚNÍ

- Název dílu uvedený na webu se může lišit od názvu v tomto návodu. Dávejte pozor, abyste vybrali správný název dílu.
- Výměna závěsů vyžaduje maximální opatrnost, protože zahrnuje demontáž dveří.
- Při provádění oprav mějte ochranné rukavice.

Skutečný vzhled a součásti chladničky se mohou od obrázku v závislosti na modelu a zemi, ve které se nacházíte, lišit.

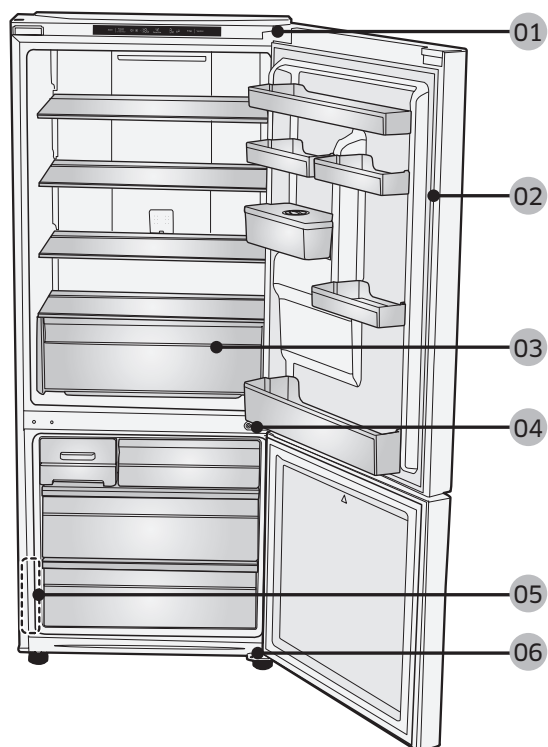

**01** Horní závěs

**03** Zásuvka

**05** Štítek s čárovým kódem

**02** Těsnění

**04** Střední závěs

**06** Dolní závěs



## Výměna rukojeti

### ⚠ UPOZORNĚNÍ

- Při výměně rukojeti dveří dávejte pozor, abyste přední stranu dveří nepoškrábali.
- Pevně zatlačte rukojeti na sloupcích. Ujistěte se, že mezi sloupky a dveřmi není žádná mezera.
- Při nasazování rukojeti pevně utáhněte šrouby.
- Před použitím výrobku zkontrolujte, že je rukojeť pevně připojena.

### Potřebné nářadí (není v dodávce)

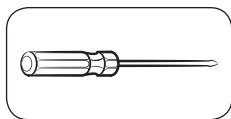

Křížový šroubovák

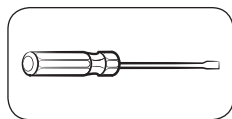

Plochý šroubovák

### Demontáž rukojetí



#### DLOUHÁ TYČ

1. Rukojeť rozeberete vyšroubováním a vyjmutím dvou šroubů pomocí šestihránného klíče.

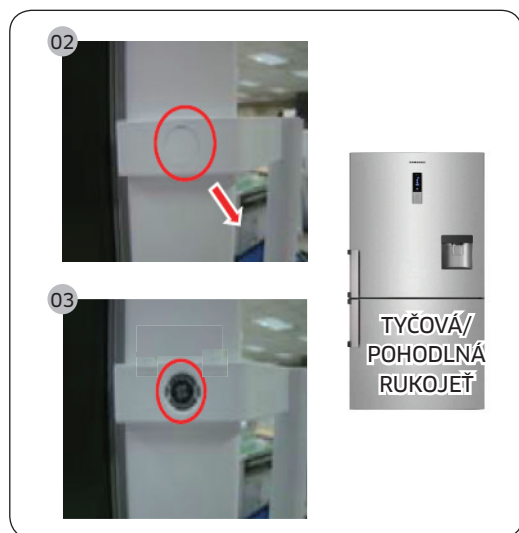

#### TYČOVÁ/POHODLNÁ RUKOJEŤ

2. Sundejte krytku šroubu
3. Rukojeť rozeberete vyšroubováním a vyjmutím dvou šroubů pomocí šestihránného klíče.

### ⚠ UPOZORNĚNÍ

- Dávejte pozor, aby nedošlo k poškrábání.
- Při rozebírání dbejte na to, aby byl přístroj vypnutý. Při sestavování postupujte v opačném pořadí.
- 4. Novou rukojeť sestavte podle stejného postupu, který jste použili při demontáži, ale v opačném pořadí.

## Výměna těsnění

### ⚠ UPOZORNĚNÍ

Těsnění pevně přitlačte. V opačném případě by mohl z chladničky unikat chladný vzduch.

### Sejmutí těsnění



Otevřete dveře a sejměte těsnění ze dveří.



### Výměna těsnění

Nasadte nové těsnění na dveře chladničky.

Ujistěte se, že mezi novým těsněním a dveřmi není žádná mezera.

## Výměna zásuvky

### ⚠ UPOZORNĚNÍ

Během sestavení zkontrolujte, že je zásuvka řádně zasunuta ve vodicích drážkách.

### Vytažení zásuvky

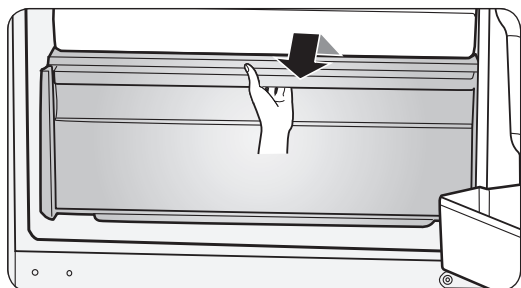

Zásuvky zcela vytáhněte a poté je mírně zvedněte.

- Pokud se zásuvky zaseknou ve dvířkách, vytáhněte je tak, že nejprve vytáhnete police a poté zásuvky zvednete.

### Zpětné nasazení zásuvek

Nasazení zásuvek probíhá v opačném pořadí kroků postupu pro jejich vyjmutí.

## Výměna závěsu

Při výměně závěsů je třeba nejprve demontovat dveře.

### ⚠ UPOZORNĚNÍ

- Při demontáži dveří buďte velmi opatrní, protože dveře jsou těžké.
- Před výměnou závěsů dejte na podlahu měkkou podložku, například lepenku, abyste předešli poškrábání dveří, když je položíte na zem.
- Protože se závěsy je třeba zacházet opatrně a musí je vyměňovat minimálně dvě osoby, doporučujeme zavolat si pracovníka odborného servisu.
- Pokud odmontujete závěs, aniž byste drželi dveře, mohlo by dojít k pádu dveří a ke zranění.
- Ujistěte se, že dřík je k závěsu pevně připojen.
- Zkontrolujte, že je závěs pevně připojen ke skříni.
- Ujistěte se, že jsou konektory kabelů správně připojeny.
- Při upevňování horního krytu postupujte opatrně, abyste kabely nepoškodili.

### ⚠ VÝSTRAHA

- Při naklápění/pokládání chladničky je nutná účast minimálně 2 osob.
- Před obrácením směru otvírání dveří odpojte síťový kabel.

## Potřebné nářadí (není v dodávce)

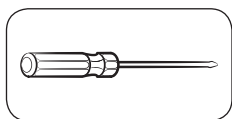

Křížový šroubovák

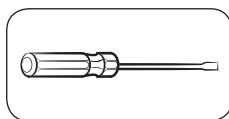

Plochý šroubovák



Plochý klíč 11 mm

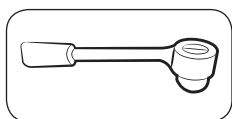

Nástrčkový klíč 10 mm

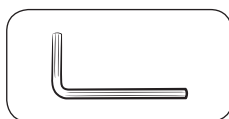

Inbusový klíč (5 mm)

## Změna směru otevírání dveří

### Horní závěs



1. Pomocí plochého šroubováku odstraňte kryt vodičů dveří.



2. Pomocí šroubováku (+) odšroubujte 3 kryty závěsu a odpojte vodič.

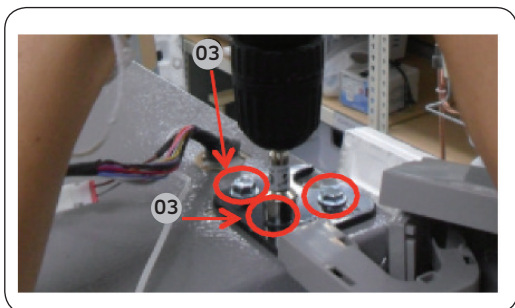

3. Pomocí nástrčkového klíče 10mm demontujte 3 šestihranné šrouby, které přidržují závěs na vrchu chladničky.

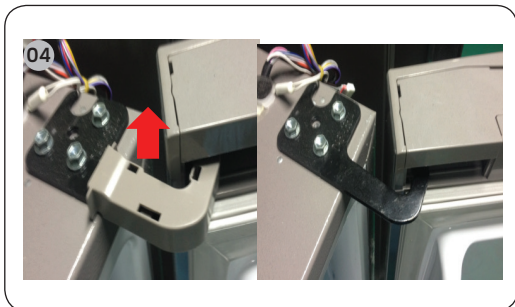

4. Vyjměte kryt vodičů závěsu a demontujte závěs.

**⚠ UPOZORNĚNÍ**

- Než provedete výše uvedenou operaci, nezapomeňte odpojit napájecí kabel.
- Je nutné pracovat ve více než 2 osobách.

### Prostřední závěs



1. Sestavte prostřední závěs dveří směrem nahoru.
2. Pomocí šroubováku (+) připevněte 1 šroub u každého závěsu.
3. Pomocí šestihranného klíče přišroubujte 2 šestihranné šrouby.

**⚠ UPOZORNĚNÍ**

- Než provedete výše uvedenou operaci, nezapomeňte odpojit napájecí kabel.
- Je nutné pracovat ve více než 2 osobách. Jedna osoba musí dveře držet, abyste zabránili jejich pádu.

## Dolní závěs

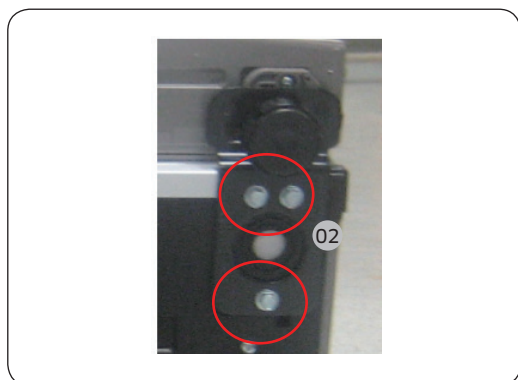
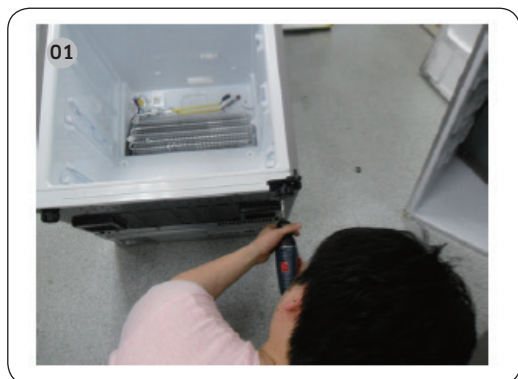

1. Výrobek položte (podle obrázku).

### ⚠ UPOZORNĚNÍ

- Pod výrobek je třeba umístit podložku, abyste jeho zadní část chránili před poškozením.
- Je nutné pracovat ve více než 2 osobách.
- Než provedete výše uvedenou operaci, nezapomeňte odpojit napájecí kabel.

2. Pomocí nástrčkového klíče 8 mm nebo šroubováku (+) vyšroubujte 3 šestihranné šrouby, které drží závěs.

3. Odstraňte dolní závěs.

4. Po výměně horního, prostředního a/nebo spodního závěsu proveďte opětovnou montáž v opačném pořadí kroků postupu demontáže.

### ⚠ UPOZORNĚNÍ

- Ujistěte se, že jsou konektory kabelů správně připojeny.
- Při upevňování horního krytu postupujte opatrně, abyste kabely nepoškodili.

# Používateľská servisná príručka

---

1. Informácie o predajných miestach náhradných dielov nájdete na adrese <http://samsung.com>
2. Prejdite na predajnú lokalitu dielov a zadajte kód modelu svojho produktu, na základe čoho zistíte, ktoré diely si možno zakúpiť. Kód modelu nájdete na vonkajšej strane produktu.
  - Kód a verziu modelu nájdete na štítku s čiarovým kódom v ľavej spodnej časti produktu.
3. Pri náhradných dieloch sa presvedčte, že názov dielu sa zhoduje s dielom ilustrovaným v tejto príručke.
  - Používateľom servisovateľné diely sa obmedzujú na rukoväte (len pri niektorých modeloch), tesnenia, zásuvky a pánty.

## POZNÁMKA

Po opravách zo strany neautorizovaných poskytovateľov služieb, opravách vo vlastnej réžii či neodborných opravách produktu nepreberá spoločnosť Samsung zodpovednosť za žiadne poškodenie produktu, žiadne zranenia ani iné problémy spojené s bezpečnosťou produktu, ktoré vznikli pri pokusoch o opravu produktu v rozpore s týmito pokynmi na opravy a údržbu. Akékoľvek poškodenie produktu spôsobené opravou produktu osobou, ktorá nemá osvedčenie servisného poskytovateľa spoločnosti Samsung, nebude spadať pod záručné krytie.

## POZOR

- Názov dielu uvedený na lokalite sa môže líšiť od názvu dielu v tejto príručke. Dávajte pozor, aby ste si zvolili správny názov dielu.
- Pri výmene pántov je potrebné postupovať mimoriadne opatrne, keďže tento postup zahŕňa aj demontáž dvierok.
- Počas opráv si nezabudnite nasadiť bezpečnostné rukavice.

Skutočný vzhľad a uvedené diely chladničky sa môžu líšiť v závislosti od modelu a krajiny.

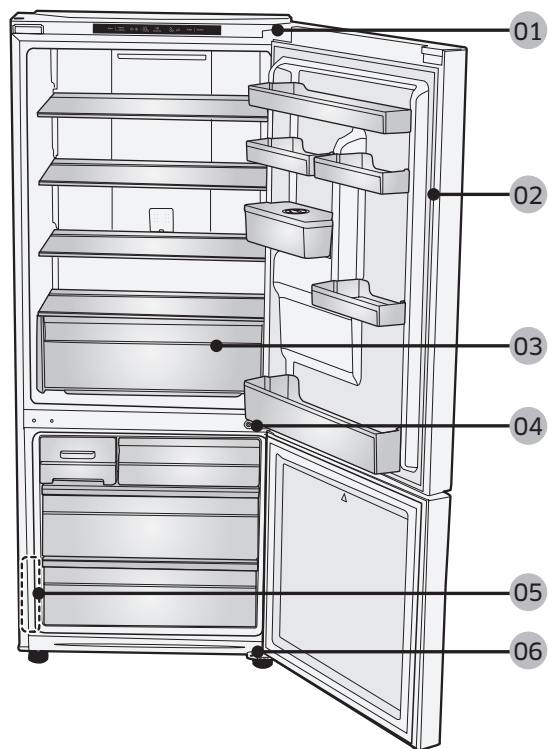

**01** Horný pánt

**03** Zásuvka

**05** Štítok s čiarovým kódom

**02** Tesnenie

**04** Stredný pánt

**06** Spodný pánt



## Výmena rukoväte

### ⚠ POZOR

- Pri výmene rúčok na dvierkach dbajte na to, aby ste nepoškrabali prednú stranu dvierok.
- Pevne zatlačte rúčky na držiaky. Dbajte na to, aby medzi držiakmi a dverami nezostal žiadny priestor.
- Pri upevňovaní rúčok skrutky silno utiahnite.
- Pred použitím sa presvedčte, že sú rúčky dôsledne upevnené.

### Potrebné nástroje (nedodávajú sa)

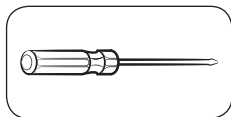

Križový skrutkovač

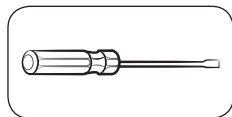

Plochý skrutkovač

### Demontáž rúčok

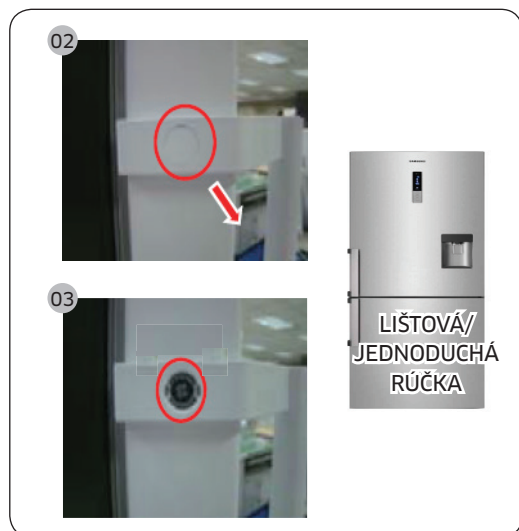

### DLHÁ LIŠTA

1. Odskrutkovaním a odstránením dvoch nastavovacích skrutiek šesťhranným kľúčom demontujte rúčku.

### LIŠTOVÁ/JEDNODUCHÁ RÚČKA

2. Odskrutkujte kryciu skrutku
3. Odskrutkovaním a odstránením dvoch nastavovacích skrutiek šesťhranným kľúčom demontujte rúčku.

### ⚠ POZOR

- Dajte pozor, aby nedošlo k poškrabaniu.
  - Ak vykonávate montáž v opačnom poradí, pred demontážou sa uistite, že je zariadenie vypnuté.
4. Novú rúčku namontujte v opačnom poradí demontáže.

## Výmena tesnenia

### POZOR

Dbajte na to, aby bolo tesnenie dôsledne upevnené. V opačnom prípade môže z chladničky unikať studený vzduch.

### Demontáž tesnenia



Otvorte dverka a zložte z nich tesnenie.



### Osadenie tesnenia

K dverkam chladničky upevnite nové tesnenie.

Dbajte na to, aby medzi novým tesnením a dverami nezostal žiadny priestor.

## Výmena zásuvky

---

### ⚠ POZOR

Počas montáže dbajte na to, aby bola zásuvka správne vložená do koľajničky.

### Demontáž zásuvky

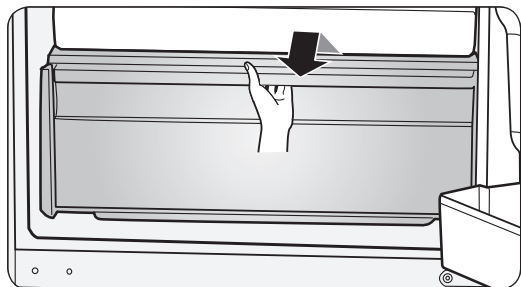

Zásuvky úplne vysuňte a následne ich miernym nadvihnutím vyberte.

- Ak poličky nemožno vysunúť pre dvere, najprv odstráňte poličky a až potom nadvihnutím vyberte zásuvku.

### Opätovná montáž zásuvky

Opätovná montáž zásuviek prebieha v opačnom poradí ako pri ich demontáži.

## Výmena pántu

---

Pred výmenou pántu je najprv potrebné demontovať dvierka.

### ⚠ POZOR

- Pri demontáži dvierok postupujte mimoriadne opatrne, pretože majú vysokú hmotnosť.
- Pred výmenou pántov položte na podlahu mäkkú podložku (napríklad kartón), čím predídete poškrabaniu po zložení dvierok.
- Keďže je s pántmi potrebné nárábať opatrne a na ich výmenu sú potrebné dve alebo viaceré osoby, odporúčame vám tento úkon zveriť do rúk odborným technikom.
- Ak pánt demontujete bez podržania dvierok, môže sa stať, že spadnú a spôsobia vám zranenie.
- Presvedčte sa, že je valček dôsledne upevnený k pántu.
- Skontrolujte, či je pánt dôsledne upevnený k samotnej chladničke.
- Ubezpečte sa, že sú káblové konektory správne pripojené.
- Pri upevňovaní horného krytu dbajte na to, aby ste nepoškodili vodiče.

### ⚠ VÝSTRAHA

- Pri náklone/pokladaní chladničky je potrebná využiť silu minimálne 2 ľudí.
- Pred zmenou smeru otáčania dvierok odpojte napájací kábel.

## Potrebné nástroje (nedodávajú sa)

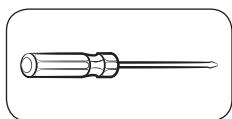

Krížový skrutkovač

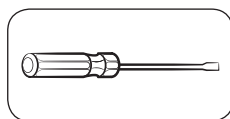

Plochý skrutkovač



11 mm kľúč

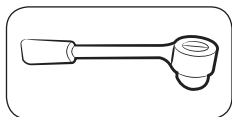

10 mm nástrčkový kľúč

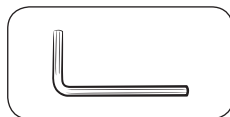

Imbusový kľúč (5 mm)

## Zmena smeru otvárania dvierok

### Horný pánt



1. Pomocou skrutkovača s plochou hlavou demontujte kryt kabeláže.



2. Odskrutkujte 3 skrutky krytu pántu pomocou krížového skrutkovača a odpojte kábel.

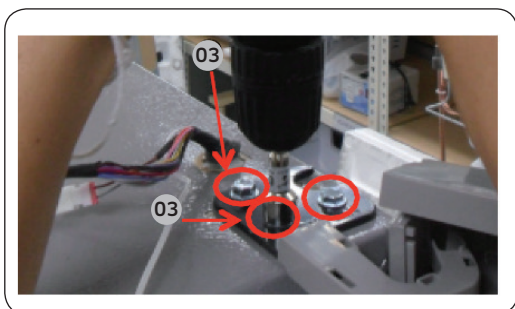

3. Odskrutkujte 3 šesťhranné skrutky, ktoré pridržiavajú pánt k hornej časti chladničky. Použite na to 10 mm nástrčkový kľúč.

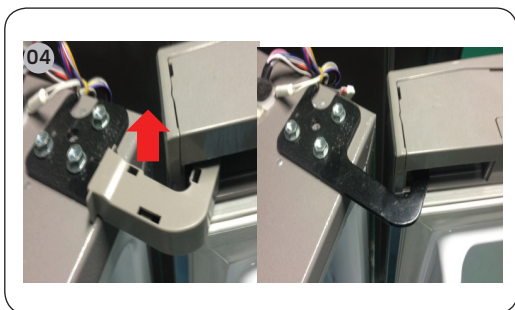

4. Vyberte krytu pántu a kabeláže a vyberte pánt.

**⚠ POZOR**

- Pred realizáciou vyššie uvedených úkonov nezabudnite odpojiť napájací kábel.
- Je potrebná spolupráca viac než dvoch ľudí.

### Stredný pánt



1. Namontujte stredný pánt dverí chladničky nahor.
2. Zaskrutkujte 1 skrutku a pánt pomocou krížového skrutkovača.
3. Zaskrutkujte 2 skrutky so šesťhrannou hlavou šesťhranným kľúčom.

**⚠ POZOR**

- Pred realizáciou vyššie uvedených úkonov nezabudnite odpojiť napájací kábel.
- Je potrebná spolupráca viac než dvoch ľudí. Jedna osoba musí uchopiť dvere, aby sa zabránilo pádu dverí.

## Spodný pánt

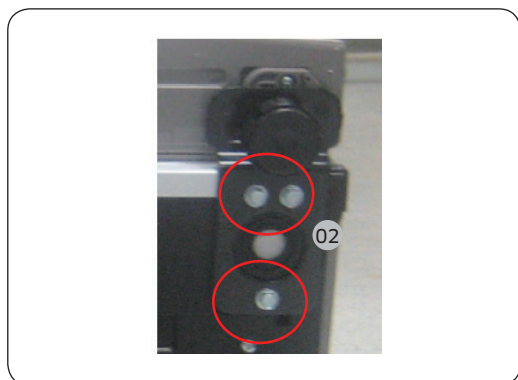
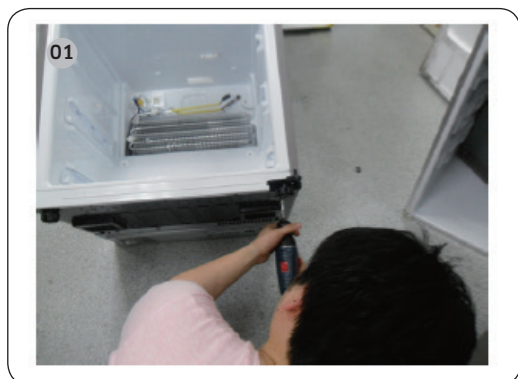

1. Položte zariadenie (pozri obrázok).

### ⚠ POZOR

- Musí sa použiť podložka, aby ste chránili zadnú časť zariadenia pred poškodením.
- Je potrebná spolupráca viac než dvoch ľudí.
- Pred realizáciou vyššie uvedených úkonov nezabudnite odpojiť napájací kábel.

2. Odskrutkujte 3 skrutky so šesťhrannou hlavou upevňujúce pánt pomocou 8 mm nástrčkového kľúča alebo pomocou krížového skrutkovača.

3. Demontujte spodný pánt.

4. Opätovná montáž po výmene horného, stredného a/alebo spodného pántu spočíva v opačnom poradí krokov demontáže.

### ⚠ POZOR

- Ubezpečte sa, že sú káblové konektory správne pripojené.
- Pri upevňovaní horného krytu dbajte na to, aby ste nepoškodili vodiče.

# Manualul de service al utilizatorului

---

1. Pe <http://samsung.com> puteți vedea de unde puteți cumpăra piese de schimb
2. Accesați site-ul de achiziționare a pieselor și introduceți codul modelului pentru produsul dvs. pentru a vedea piesele care se pot cumpăra. Codul modelului este etichetat pe partea exterioară a produsului.
  - Puteți vedea codul și versiunea modelului pe eticheta cu codul de bare din partea stângă jos a produsului.
3. Pentru piesele de schimb, verificați ca denumirea piesei să corespundă cu cea din imaginea prezentată în acest manual.
  - Piesele care pot fi reparate de utilizator sunt limitate la mânere (doar la anumite modele), garnituri, sertare și balamale.

## NOTĂ

În urma reparației efectuate de un furnizor de service neautorizat, a reparației de către utilizator sau a reparației neprofesioniste a produsului, Samsung nu mai este răspunzătoare pentru nicio deteriorare a produsului, nicio vătămare sau altă problemă privind siguranța produsului generate de orice încercare de a repara produsul și care nu respectă cu strictețe aceste instrucțiuni privind repararea și întreținerea. Orice deteriorare a produsului generată de o încercare de reparare a produsului de către orice altă persoană în afară de furnizorul de service autorizat de Samsung nu va fi acoperită de garanție.

## ATENȚIE

- Denumirea piesei afișată pe site poate fi diferită de cea din acest manual. Asigurați-vă că alegeți denumirea corectă a piesei.
- Pentru înlocuirea balamalelor este necesară foarte multă atenție, deoarece implică demontarea ușii.
- Nu uitați să purtați mănuși de protecție atunci când efectuați reparații.

Imaginea efectivă și piesele furnizate ale frigiderului pot diferi, în funcție de model și de țară.

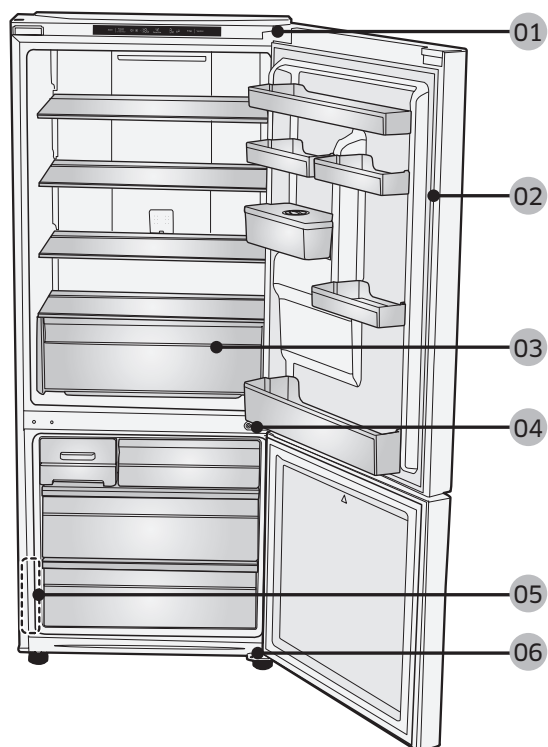

**01** Balamaua superioară

**03** Sertar

**05** Etichetă cu codul de bare

**02** Garnitură

**04** Balamaua mijlocie

**06** Balamaua inferioară



## Înlocuirea mânerului

### ⚠ ATENȚIE

- Atunci când înlocuiți mânerul uşii, fiți atenți să nu zgâriați partea frontală a uşii.
- Apăsați ferm mânerul în suporturi. Asigurați-vă că nu există spațiu între suporturi și uşă.
- Strângeți bine șuruburile atunci când prindeți mânerul.
- Verificați mânerul să fie bine prins înainte de a utiliza produsul.

### Unelte necesare (nefurnizate)

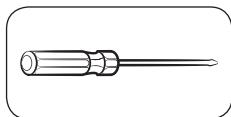

Șurubelniță Phillips

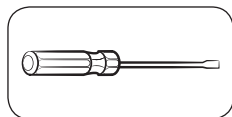

Șurubelniță cu cap plat

### Pentru a demonta mânerul



#### BARĂ LUNGĂ

1. Deșurubarea și scoaterea celor două șuruburi de reglare cu cheia hexagonală pentru a demonta mânerul.

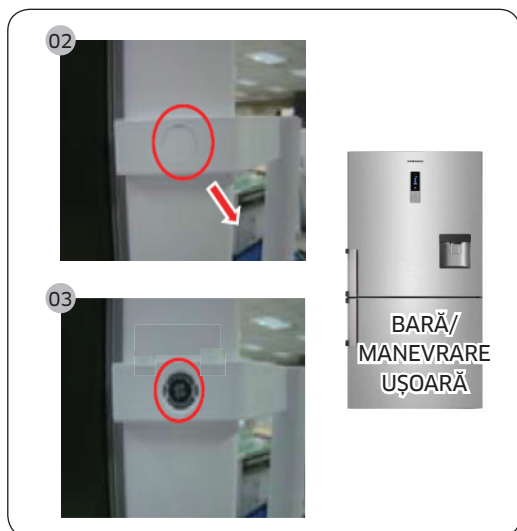

#### BARĂ/MANEVRARE UȘOARĂ

2. Scoateți șurubul filetat
3. Deșurubarea și scoaterea celor două șuruburi de reglare cu cheia hexagonală pentru a demonta mânerul.

### ⚠ ATENȚIE

- Atenție să nu zgâriați.
  - Când dezasmblați, asigurați-vă că unitatea e oprită dacă doriți să efectuați asamblarea în ordine inversă.
4. Asamblați mânerul nou în ordinea inversă dezasmblării.

## Înlocuirea garniturii

### ⚠ ATENȚIE

Asigurați-vă că fixați bine garnitura. În mod contrar, se poate pierde aerul rece din frigider.

### Pentru a scoate garnitura



Deschideți ușa și îndepărtați garnitura de la ușă.



### Pentru a înlocui garnitura

Prindeți o garnitură nouă la ușa frigiderului.

Asigurați-vă că nu există spațiu între garnitura nouă și ușă.

## Înlocuirea sertarului

### ⚠ ATENȚIE

Verificați sertarul să fie introdus corect în șină în timpul asamblării.

### Pentru a scoate sertarul

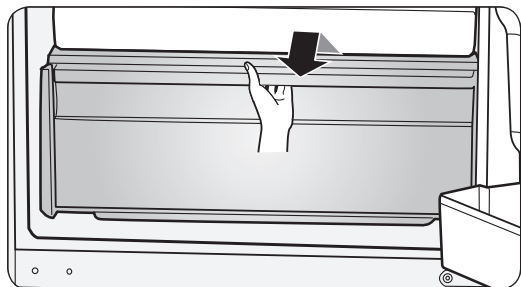

Trageți sertarele complet în afară, apoi ridicați-le ușor pentru a le îndepărta.

- Dacă sertarul se înțepenește în ușă, îndepărtați sertarul prin ridicare după îndepărtarea rafturilor.

### Pentru a remonta sertarele

Remontarea sertarelor se face în ordine inversă față de pașii pentru scoatere.

## Înlocuirea balamalei

Pentru a înlocui balamalele, trebuie mai întâi să scoateți ușile.

### ⚠ ATENȚIE

- Când scoateți ușile, fiți foarte atenți, deoarece ușile sunt grele.
- Înainte de a înlocui balamalele, puneți un covoraș moale sau un carton pe podea pentru a împiedica zgărirea ușii atunci când așezați ușile pe jos.
- Deoarece balamalele trebuie manevrate cu grijă și înlocuite de două sau mai multe persoane, vă recomandăm să apelați la un service tehnic profesionist.
- Dacă scoateți balamaua fără a ține ușa, aceasta poate să cadă și să cauzeze vătămare corporală.
- Asigurați-vă că axul este bine strâns pe balama.
- Verificați ca balamaua să fie bine prinsă pe cadru.
- Asigurați-vă că sunt conectați corect conectorii cu fir.
- Aveți grijă să nu deteriorați firele când fixați capacul superior.

### ⚠ AVERTIZARE

- Înclinarea/așezarea frigiderului necesită minimum 2 persoane.
- Deconectați cablul de alimentare înainte de a inversa ușile.

## Unelte necesare (nefurnizate)

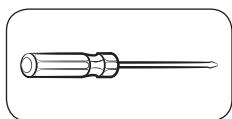

Șurubelniță Phillips

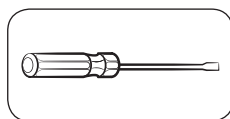

Șurubelniță cu cap plat



Cheie de 11 mm

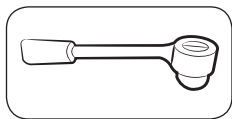

Cheie tubulară de 10 mm

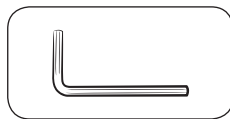

Cheie Allen (5 mm)

## Inversarea ușii

### Balamaua superioară



1. Scoateți capacul compartimentului pentru cabluri cu ajutorul unei piulițe cu cap plat.



2. Scoateți șurubul (3x) de la balamaua capacului cu ajutorul unei șurubelnițe (+) și deconectați firul.

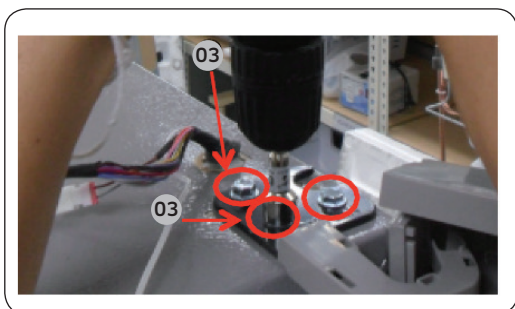

3. Scoateți cele 3 șuruburi cu cap hexagonal care fixează balamaua în partea superioară a frigiderului cu ajutorul cheii tubulare de 10 mm.

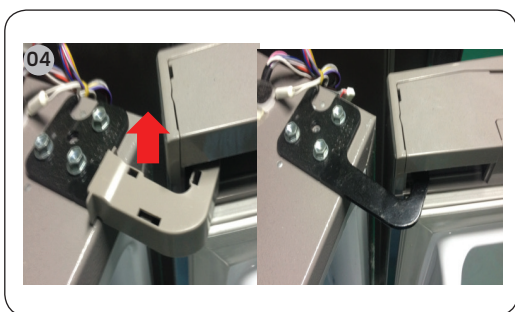

4. Scoateți cablul balamalei capacului și scoateți balamaua.

**⚠ ATENȚIE**

- Aveți grijă să deconectați cablul de alimentare de la priză înainte de a efectua operațiunea de mai sus.
- Trebuie să lucreze mai mult de 2 persoane.

### Balamaua mijlocie



1. Asamblați balamaua mijlocie a ușii conform referinței în sus.
2. Fixați șurubul (1x) de la balama cu ajutorul șurubelniței (+).
3. Fixați cele 2 bolțuri cu cap hexagonal cu cheia hexagonală.

**⚠ ATENȚIE**

- Aveți grijă să deconectați cablul de alimentare de la priză înainte de a efectua operațiunea de mai sus.
- Trebuie să lucreze mai mult de 2 persoane. O persoană să țină ușa ca să nu cadă.

## Balamaua inferioară

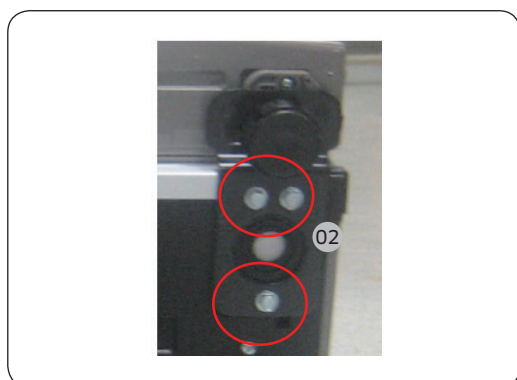
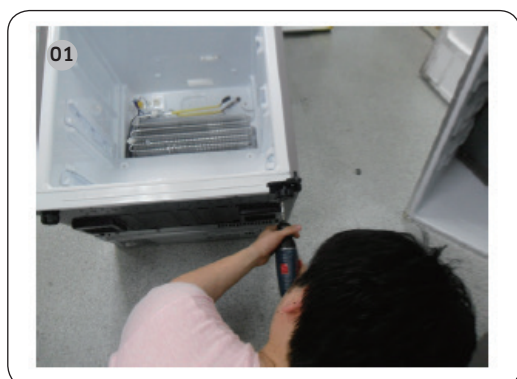

1. Puneți produsul jos (vezi poza).

### ⚠ ATENȚIE

- Trebuie să aibă o plăcuță dedesubt pentru a proteja partea din spate a produsului de o eventuală deteriorare.
- Trebuie să lucreze mai mult de 2 persoane.
- Aveți grijă să deconectați cablul de alimentare de la priză înainte de a efectua operațiunea de mai sus.

2. Scoateți cele 3 bolțuri cu cap hexagonal care fixează balamaua cu cheia tubulară de 8 mm sau cu ajutorul șurubelniței (+).

3. Scoateți balamaua inferioară.

4. Reasamblați în ordine inversă dezasamblării după ce ați înlocuit balamaua superioară, mijlocie și/sau inferioară.

### ⚠ ATENȚIE

- Asigurați-vă că sunt conectați corect conectorii cu fir.
- Aveți grijă să nu deteriorați firele când fixați capacul superior.

# Сервизно ръководство за потребителя

---

1. Можете да проверите откъде да закупите резервни части на <http://samsung.com>
2. Посетете сайта за поръчка на части и въведете кода на модела на вашия продукт, за да проверите дали частите са налични за поръчка. Кодът на модела е поставен на етикет от външната страна на вашия продукт.
  - Можете да проверите кода и версията на модела на етикета с баркод в долната лява част на продукта.
3. За резервни части се уверете, че наименованието на частта съвпада с това на илюстрацията в настоящото ръководство.
  - Частите, които може да се обслужват от страна на потребителя, се ограничават до дръжките (само на някои модели), уплътнения, чекмеджетата и пантите.

## БЕЛЕЖКА

След ремонт от страна на неоторизиран доставчик на услуги, саморемонт или непрофесионален ремонт на продукта Samsung не носи отговорност за каквито и да било повреди по продукта, наранявания или други проблеми с безопасността на продукта, причинени от опита да се ремонтира продукта, като не са следвани внимателно инструкциите за ремонт и поддръжка. Всякакви повреди по продукта, причинени от опит да се ремонтира от лице, което не е сертифициран доставчик на услуги на Samsung, няма да бъдат покрити от гаранцията.

## ВНИМАНИЕ

- Наименованието на частта, посочено в сайта, може да се различава от това в настоящото ръководство. Уверете се, че сте избрали правилното наименование на частта.
- Подмяната на пантите изисква изключително внимание, тъй като включва сваляне на вратата.
- Не забравяйте да носите предпазни ръкавици, докато ремонтирате.

Действителното изображение и предоставените части на хладилника могат да се различават, в зависимост от модела и страната.

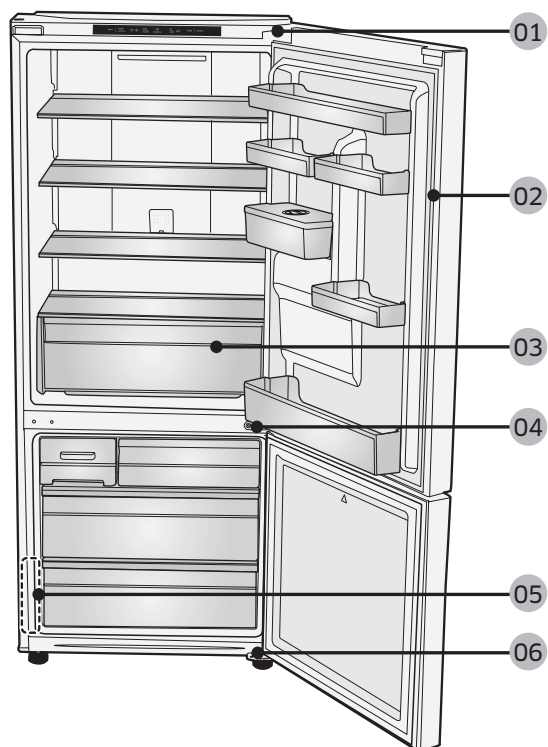

**01** Горна панта

**03** Чекмедже

**05** Етикет с баркод

**02** Уплътнение

**04** Средна панта

**06** Долна панта



## Смяна на гръжките

### ⚠ ВНИМАНИЕ

- Когато сменяте гръжката на вратата, внимавайте да не награскате предната част на вратата.
- Натиснете силно гръжките върху подложките. Уверете се, че няма разстояние между подложките и вратата.
- Здраво затегнете винтовете, когато поставите гръжката.
- Проверете дали гръжката е здраво закрепена, преди да използвате продукта.

### Необходими инструменти (не са предоставени)

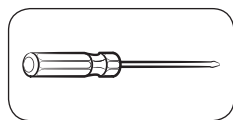

Кръстата отвертка

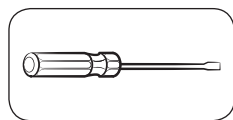

Плоска отвертка

### За сваляне на гръжките

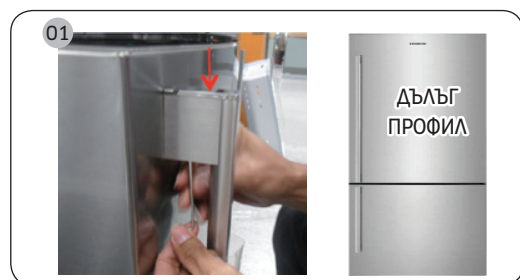

#### ДЪЛЪГ ПРОФИЛ

1. С развиването и изваждането на гвата винта с шестоъгълен ключ ще разглобите гръжката.



#### ПРОФИЛ/ДРЪЖКА ЗА ЛЕСНО БОРАВЕНЕ

2. Свалете винта на капачката
3. С развиването и изваждането на гвата винта с шестоъгълен ключ ще разглобите гръжката.

### ⚠ ВНИМАНИЕ

- Внимавайте да не награскате.
  - Когато разглобявате, уверете се, че уредът е изключен, ако искате да сглобите в обратен ред.
4. Сглобете новата гръжка в обратния ред на разглобяването.

## Смяна на уплътненията

### ⚠ ВНИМАНИЕ

Уверете се, че здраво сте поставили уплътнението. В противен случай студеният въздух от хладилника може да излезе.

### За премахване на уплътнението



Отворете вратата и премахнете уплътнението от вратата.



### За смяна на уплътнението

Поставете ново уплътнение на вратата на хладилника.

Уверете се, че няма разстояние между новото уплътнение и вратата.

## Смяна на чекмеджета

### ⚠ ВНИМАНИЕ

Проверете дали чекмеджето е вкарано правилно в релсата по време на поставянето.

### За премахване на чекмеджето

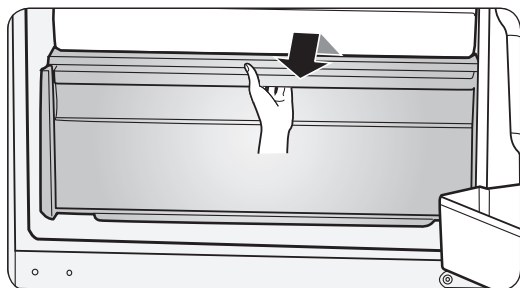

Издърпайте шкафовете докрай, след това ги повдигнете леко, за да ги извадите.

- Ако шкафовете се заклеят във вратата, ги извадете, като ги повдигнете след сваляне на рафтовете.

### За повторно поставяне на чекмеджетата

Повторното поставяне на чекмеджетата следва обратния ред на съответните стъпки на премахване.

## Смяна на панти

За да смените пантите, трябва първо да свалите вратите.

### ⚠ ВНИМАНИЕ

- Когато сваляте вратите, бъдете особено внимателни, тъй като вратите са тежки.
- Преди да смените пантите, поставете мека подложка като картон на пода, за да предпазите вратата от надрасквания, когато я поставяте на земята.
- Тъй като с пантите трябва да се работи внимателно и да бъдат подменени от двама или повече души, препоръчваме ви да повикате професионално техническо обслужване.
- Ако свалите пантата, без да държите вратата, тя може да падне и да причини нараняване.
- Уверете се, че оста е здраво затегната на пантата.
- Проверете дали пантата е здраво закрепена към основната част на уреда.
- Проверете дали конекторите на проводниците са включени, както трябва.
- Внимавайте да не повредите проводниците, докато затягате горния капак.

### ⚠ ПРЕДУПРЕЖДЕНИЕ

- Накланянето/разполагането на хладилника изисква минимум 2 души.
- Преди да обърнете вратите, изключете захранващия кабел.

## Необходими инструменти (не са предоставени)

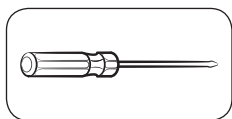

Кръстата отвертка

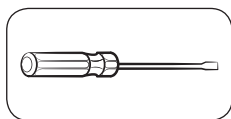

Плоска отвертка



11-мм гаечен ключ

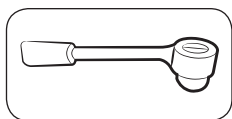

10-мм тръбен ключ

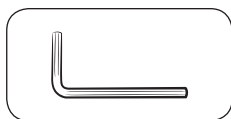

Шестостенен ключ (5 мм)

## Обръщане на вратата

### Горна панта



1. Свалете капачката на кабела, като използвате плоска отвертка.



2. Свалете винта 3 еа от пантата на капака с (+) отвертка и разкачете проводник.

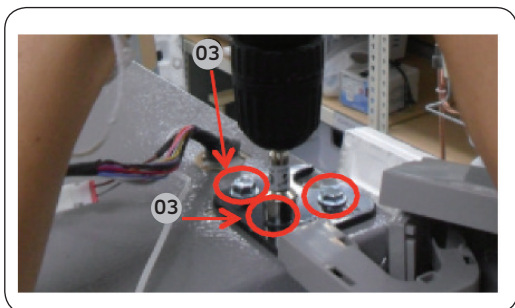

3. Свалете 3-те анкерни болта, които държат пантата в горната част на хладилника с помощта на 10-милиметров гаечен ключ.

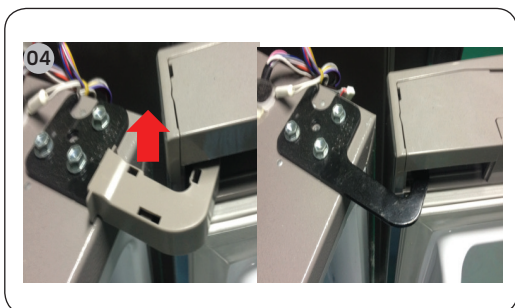

4. Извадете проводника на пантата на капака и свалете пантата.

**⚠ ВНИМАНИЕ**

- Преди да извършите посоченото по-горе действие, непременно изключете захранващия кабел.
- Необходимо е участието на повече от 2 души.

### Средна панта



1. Монтирайте средната панта на вратата на хладилника.
2. Поставете винта 1 еа на пантата с (+) отвертка.
3. Фиксирайте 2-та анкерни болта с помощта на гаечен ключ.

**⚠ ВНИМАНИЕ**

- Преди да извършите посоченото по-горе действие, непременно изключете захранващия кабел.
- Необходимо е участието на повече от 2 души. Необходимо е да се подсигури човек, който да държи вратата, за да се предотврати падането ѝ.

## Долна панта

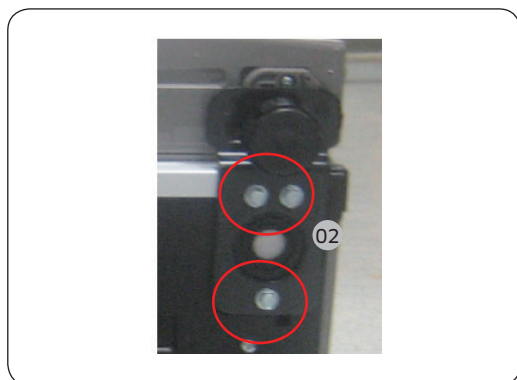
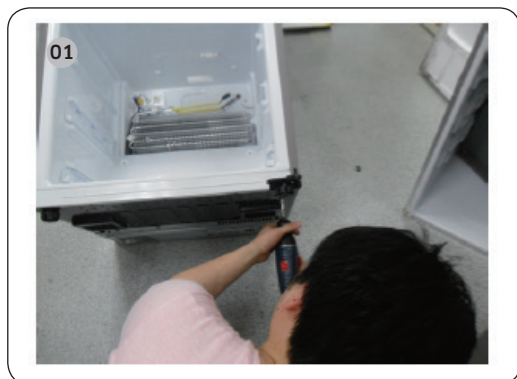

1. Поставяне на уреда (вижте снимката).

### ⚠ ВНИМАНИЕ

- Трябва да поставите подложка под уреда, за да предпазите гърба му от повреда.
- Необходимо е участието на повече от 2 души.
- Преди да извършите посоченото по-горе действие, непременно изключете захранващия кабел.

2. Свалете 3-те анкерни болта, които придържат пантата, с 8-милиметров гаечен ключ или с (+) отвертка.

3. Сваляне на долната панта.

4. Сглобете отново в обрания ред на разглобяването, след като поставите горната, средната и/или долната панта.

### ⚠ ВНИМАНИЕ

- Проверете дали конекторите на проводниците са включени, както трябва.
- Внимавайте да не повредите проводниците, докато затягате горния капак.

# Szervizelési útmutató felhasználók számára

---

1. A cserealkatrészek beszerzésének lehetőségével kapcsolatban lásd a <http://samsung.com> weblapot.
2. Nyissa meg az alkatrészvásárlási weblapot, és adja meg a termék modellkódját, így megtudhatja, hogy milyen alkatrészek szerezhetők be a termékhez. A modellkód a termék külső oldalán található címkéről olvasható le.
  - A modellkód és a változat a terméken baloldalt alul olvasható le a vonalkódos címkéről.
3. Győződjön meg arról, hogy a cserealkatrész neve megegyezik a kézikönyv ábráján látható névvel.
  - A felhasználó által szervizelhető alkatrészek köre a fogantyúkra (csak egyes modelleknél), a tömítésekre, a fiókokra és a zsanérokra korlátozódik.

## MEGJEGYZÉS

Ha a javítás nem hivatalos szakszervizben történik, a javítást a felhasználó saját maga végzi, vagy a beavatkozás nem szakszerűen történik, a Samsung nem vállal felelősséget a termék károsodásáért, a személyi sérülésekért és egyéb olyan termékbiztonsági problémákért, amelyeket a termék olyan javítási kísérlete okoz, amely nem követi gondosan ezeket a javítási és karbantartási utasításokat. A garancia nem terjed ki a termék olyan károsodására, amely nem a Samsung által jóváhagyott szakszerviz által történő javítási kísérlet során keletkezett.

## VIGYÁZAT!

- Az alkatrész weblapon feltüntetett neve eltérhet annak kézikönyvben olvasható nevéétől. Ügyeljen arra, hogy a megfelelő nevű alkatrészre hivatkozzon.
- A zsanérok cseréje rendkívüli elővigyázatosságot igényel, mert az ajtó leszerelésével jár.
- A javítási munkálatok során viseljen védőkesztyűt.

A hűtőszekrény kinézete és kínált alkatrészeinek köre a modelltől és az országtól függően eltérő lehet.

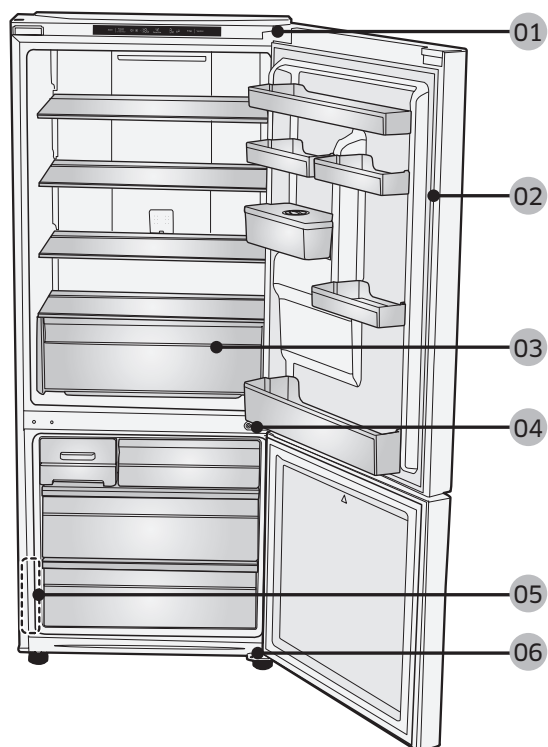

**01** Felső zsanér

**03** Fiók

**05** Vonalkódos címke

**02** Tömítés

**04** Középső zsanér

**06** Alsó zsanér



## Fogantyúcsere

### ⚠ VIGYÁZAT!

- Az ajtófogantyú cseréje során ügyeljen arra, hogy ne karcolódjon meg az ajtó felülete.
- A tartóelemeket fogva erősen nyomja be a fogantyúkat. Ügyeljen arra, hogy ne legyen rés a tartóelemek és az ajtó között.
- A fogantyú felszerelésekor húzza szorosra a csavarokat.
- A termék használata előtt ellenőrizze, hogy a fogantyú biztonságosan van-e rögzítve.

### Szükséges szerszámok (nem tartozék)

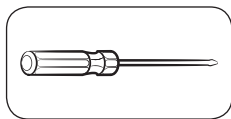

Csillagcsavarhúzó

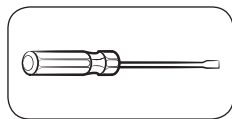

Lapos csavarhúzó

### A fogantyúk leszerelése



#### HOSSZÚ RUDAS FOGANTYÚ

1. Hajtsa ki imbuszkulccsal, majd távolítsa el a két rögzítőcsavart, ezután pedig vegye le a fogantyút.

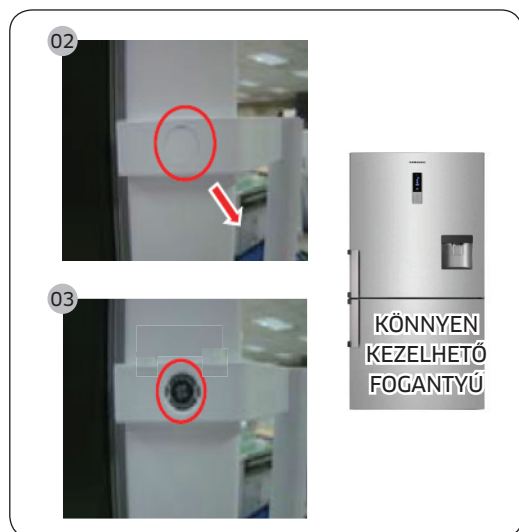

#### KÖNNYEN KEZELHETŐ FOGANTYÚ

2. Szerelje ki a fedősapkát.
3. Hajtsa ki imbuszkulccsal, majd távolítsa el a két rögzítőcsavart, ezután pedig vegye le a fogantyút.

### ⚠ VIGYÁZAT!

- Ügyeljen, nehogy megkarcolódjon a hűtőszekrény.
- Szereléskor legyen a készülék kikapcsolva. Felszereléskor kövesse a lépéseket ellenkező sorrendben.
- 4. Az új fogantyú a régi eltávolításához képest fordított sorrendben szerelhető fel.

## Tömítéscsere

### ⚠ VIGYÁZAT!

Ügyeljen arra, hogy a tömítés szilárdan rögzüljön. Ellenkező esetben hideg levegő szivároghat a hűtőszekrényből.

### A tömítés eltávolítása



Nyissa ki az ajtót, és vegye le a tömítést az ajtóról.

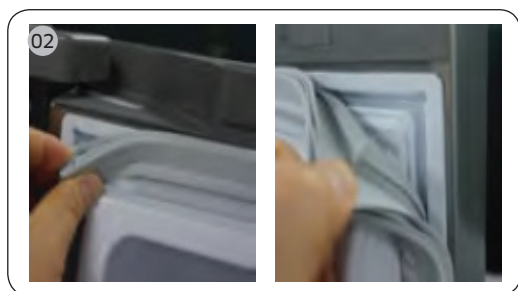

### A tömítés felszerelése

Rögzítse az új tömítést a hűtő ajtajára.

Ügyeljen arra, hogy ne legyen rés az új tömítés és az ajtó között.

## Fiókcseré

### ⚠ VIGYÁZAT!

A fiók behelyezése során ügyeljen arra, hogy az megfelelően illeszkedjen a sínbe.

### A fiók eltávolítása

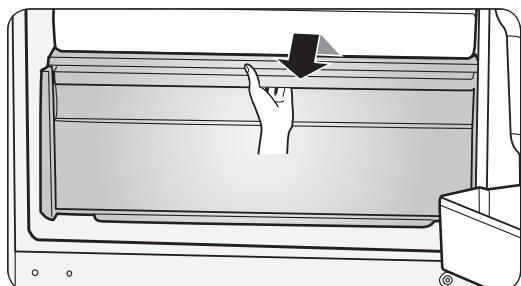

Húzza ki teljesen, majd enyhén emelje meg a fiókokat az eltávolításukhoz.

- Ha a fiók beszorul az ajtónál, előbb távolítsa el a polcot, majd emelje meg a fiókot az eltávolításához.

### A fiókok visszaszerelése

A fiókok visszaszerelését az eltávolításuk lépéseit fordított sorrendben végrehajtva végezze el.

## Zsanércsere

A zsanérok lecseréléséhez először le kell szerelnie az ajtókat.

### ⚠ VIGYÁZAT!

- Az ajtók leszerelésekor legyen nagyon óvatos, mert az ajtók nehezek.
- A zsanércsere megkezdése előtt tegyen a padlóra puha párnázatot, például kartonpapírt, hogy az ajtók ne karcolódjanak meg, amikor leteszi őket.
- Mivel a zsanérok óvatosan kell kezelni, és legalább két fő szükséges a cseréjükhöz, javasoljuk, hogy hívjon szakembert.
- Ha úgy távolítja el a zsanért, hogy közben nem tartja az ajtót, az ajtó leeshet, és személyi sérülést okozhat.
- Ügyeljen arra, hogy a tengelyt szilárdan meghúzza a zsanéron.
- Ellenőrizze, hogy a zsanér biztonságosan van-e a szekrényhez rögzítve.
- Ellenőrizze, hogy a kábelcsatlakozók megfelelően vannak-e csatlakoztatva.
- Ügyeljen arra, hogy a felső burkolat rögzítésekor ne sértse meg a vezetékeket.

### ⚠ FIGYELMEZTETÉS

- A hűtőszekrény megdöntéséhez/lefektetéséhez legalább 2 emberre van szükség.
- Az ajtók felcserélése előtt húzza ki a tápkábelt.

## Szükséges szerszámok (nem tartozék)

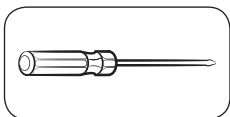

Csillagcsavarhúzó

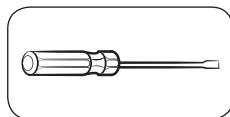

Lapos csavarhúzó



11 mm-es csavarkulcs

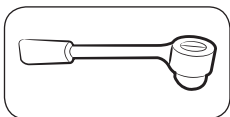

10 mm-es dugókulcs

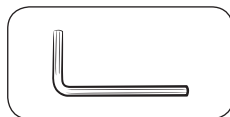

Imbuszkulcs (5 mm)

## Az ajtók megfordítása

### Felső zsanér



1. Szerelje le lapos csavarhúzó segítségével az ajtó feletti vezetékburkolatot.

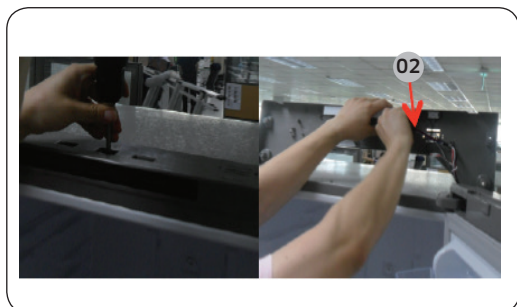

2. Távolítsa el a zsanér burkolatának 3 csavarját a csillagfejű (+) csavarhúzóval, majd válassza le a vezetékcsatlakozót.

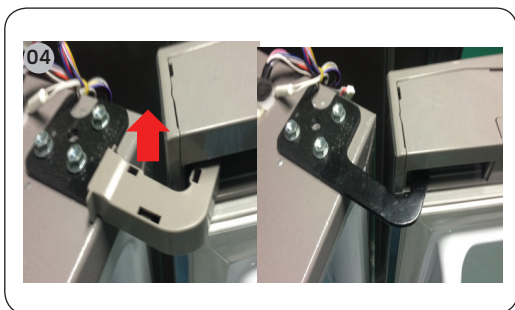
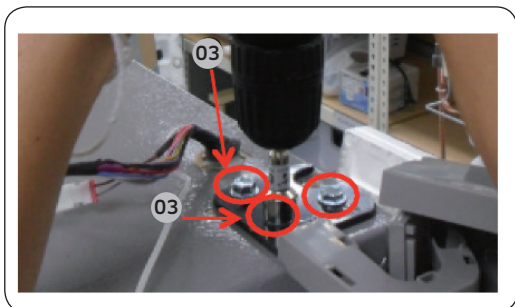

### Középső zsanér



3. A 10 mm-es dugókulcs segítségével távolítsa el a hűtő tetején lévő zsanért tartó 3 hatlapfejű csavart.

4. Vegye le a zsanérból és a vezeték burkolatát, majd távolítsa el a zsanért.

#### ⚠ VIGYÁZAT!

- A fenti művelet elvégzése előtt feltétlenül húzza ki a tápkábelt.
- A művelet több mint 2 főt igényel.

1. Szerelje fel a középső zsanért az ajtó fölé.
2. Szerelje be a zsanér 1 csavarját csillagfejű (+) csavarhúzóval.
3. Szerelje be a 2 hatlapfejű csavart az imbuszkulccsal.

#### ⚠ VIGYÁZAT!

- A fenti művelet elvégzése előtt feltétlenül húzza ki a tápkábelt.
- A művelet több mint 2 főt igényel. Az egyik személy tartsa meg az ajtót, hogy nehogy leessen.

## Alsó zsanér

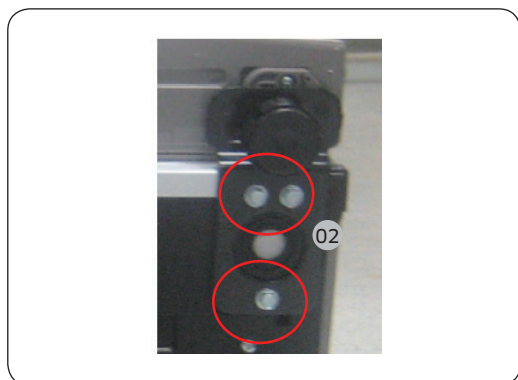
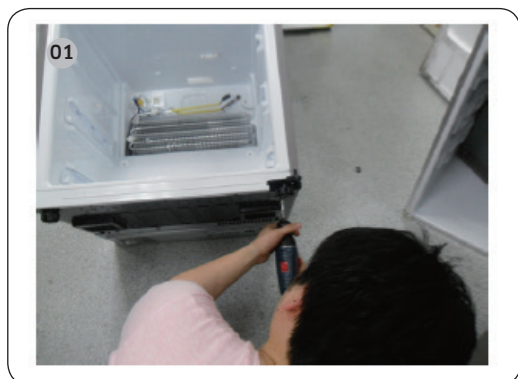

1. Fektesse le padlóra a készüléket (lásd a képet).

### ⚠ VIGYÁZAT!

- Helyezzen puha védőréteget a talajra, hogy a készülék hátulja ne sérülhessen meg.
- A művelet több mint 2 főt igényel.
- A fenti művelet elvégzése előtt feltétlenül húzza ki a tápkábelt.

2. Távolítsa el a zsanért rögzítő 3 hatlapfejű csavart 8 mm-es dugókulcs segítségével vagy csillagfejű (+) csavarhúzóval.

3. Távolítsa el az alsó zsanért.

4. A felső, a középső és/vagy az alsó zsanér átcserélését követően az összeszerelést a szétszereléshez képest fordított sorrendjében végezze el.

### ⚠ VIGYÁZAT!

- Ellenőrizze, hogy a kábelcsatlakozók megfelelően vannak-e csatlakoztatva.
- Ügyeljen arra, hogy a felső burkolat rögzítésekor ne sértse meg a vezetékeket.

# Korisnički priručnik za servisiranje

---

1. Na lokaciji <http://samsung.com> možete proveriti gde se kupuju zamenski delovi.
2. Posetite lokaciju za kupovinu delova i unesite šifru modela svog proizvoda da biste proverili koji su delovi dostupni za kupovinu. Šifra modela je navedena na spoljašnjoj strani proizvoda.
  - Možete da proverite šifru i verziju modela na oznaci sa bar-kodom koja se nalazi na donjoj levoj strani proizvoda.
3. Za zamenske delove proverite da li se nazivi delova podudaraju sa nazivima na slici u ovom priručniku.
  - Korisnik može da servisira samo ručke (na nekim modelima), zaptivne gume, fioke i šarke.

## **NAPOMENA**

Ako popravku proizvoda izvrši neovlašćeni pružalac usluga, sam korisnik ili nestručno lice, kompanija Samsung ne snosi odgovornost ni za kakvu štetu u vezi sa proizvodom, kao ni za fizičke povrede ili bilo kakve druge probleme sa bezbednošću proizvoda koji nastanu zbog pokušaja popravke proizvoda u okviru kojeg nisu poštovana ova uputstva za popravku i održavanje. Nijedna šteta u vezi sa proizvodom koja nastane zbog toga što je popravku pokušalo da izvrši lice koje nije sertifikovani pružalac usluga kompanije Samsung neće biti pokrivena garancijom.

## **OPREZ**

- Naziv dela naveden na lokaciji može se razlikovati od naziva koji je naveden u ovom priručniku. Proverite da li ste izabrali pravi naziv dela.
- Za zamenu šarki potreban je izuzetan oprez, jer ona podrazumeva skidanje vrata.
- Tokom popravki obavezno nosite zaštitne rukavice.

Konkretan izgled i isporučeni delovi frižidera mogu se razlikovati, u zavisnosti od modela i države.

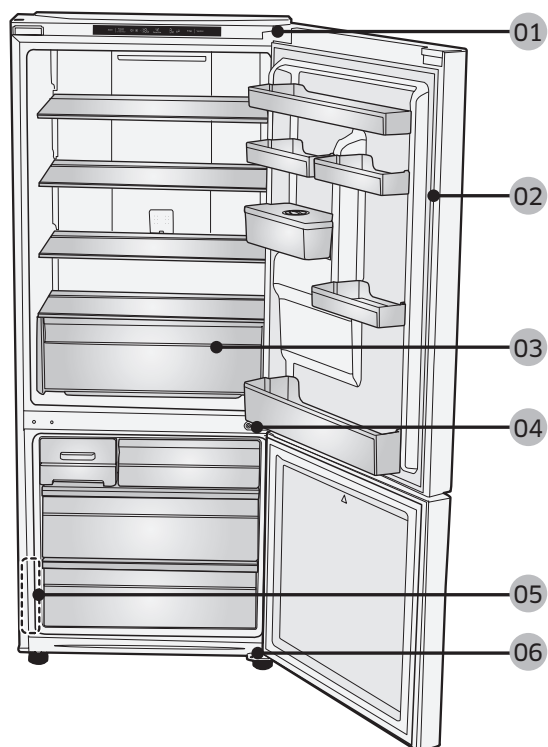

**01** Gornja šarka

**03** Fioka

**05** Oznaka sa bar-kodom

**02** Zaptivna guma

**04** Srednja šarka

**06** Donja šarka



## Zamena ručke

### ⚠ OPREZ

- Prilikom zamene ručke na vratima, pazite da ne napravite ogrebotine na prednjoj strani vrata.
- Čvrsto pritisnite ručke na potpore. Uverite se da između potpora i vrata nema razmaka.
- Čvrsto pritegnite zavrtnje kada postavljate ručku.
- Pre korišćenja proizvoda poverite da li je ručka dobro pričvršćena.

### Potrebne alatke (nisu obezbeđene)

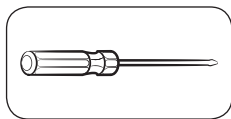

Krstasti odvijač

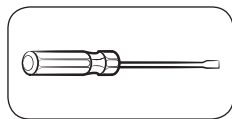

Odvijač sa ravnom glavom

### Da biste skinuli ručke



#### DUGA ŠIPKA

1. Rasklopite ručku tako što ćete skinuti dva zavrtnja pomoću imbus ključa.

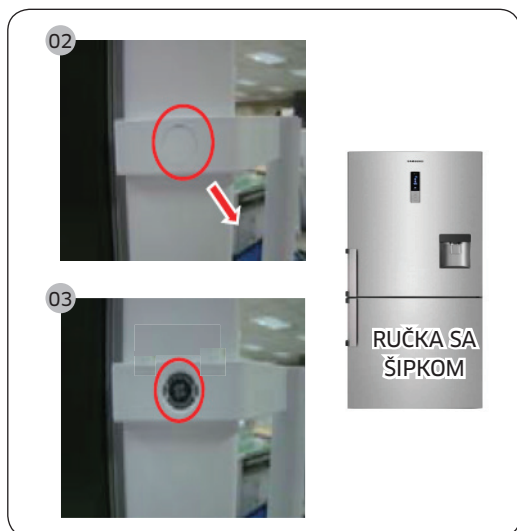

#### RUČKA SA ŠIPKOM

2. Skinite zavrtnj poklopca
3. Rasklopite ručku tako što ćete skinuti dva zavrtnja pomoću imbus ključa.

### ⚠ OPREZ

- Vodite računa da je ne ogrebeti.
  - Vodite računa da uređaj bude isključen pre skidanja ručke, a za njeno postavljanje je dovoljno da ponovite postupak obrnutim redosledom.
4. Postavite novu ručku obrnutim redosledom od redosleda skidanja.

## Zamena zaptivne gume

### OPREZ

Proverite da li ste dobro pričvrstili zaptivnu gumu. U suprotnom, frižider bi mogao da ispušta hladan vazduh.

### Da biste skinuli zaptivnu gumu



Otvorite vrata i sa njih skinite zaptivnu gumu.



### Da biste zamenili zaptivnu gumu

Postavite novu zaptivnu gumu na vrata frižidera.

Uverite se da između nove zaptivne gume i vrata nema razmaka.

## Zamena fioke

---

### OPREZ

Tokom postavljanja, proverite da li je fioka pravilno umetnuta u vodice.

### Da biste skinuli fioku

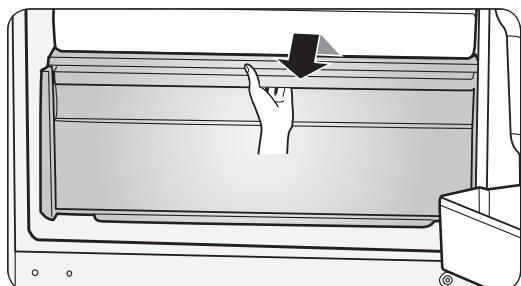

Izvucite fioku do kraja, a zatim je malo podignite da biste je izvadili.

- Ako se fioka zaglavi, prvo sklonite police, a zatim podignite fioku da biste je izvadili.

### Da biste vratili fioke

Fioke se vraćaju obrnutim redosledom od redosleda skidanja.

## Zamena šarki

---

Da biste zamenili šarke, morate prvo da skinete vrata.

### OPREZ

- Prilikom skidanja vrata budite izuzetno oprezni jer su teška.
- Pre zamene šarki, na pod postavite meku podlogu kao što je karton, da biste sprečili ogrebotine na vratima prilikom spuštanja.
- Budući da je za šarke neophodno pažljivo rukovanje a zamenu moraju da vrše najmanje dve osobe, preporučujemo da pozovete profesionalni tehnički servis.
- Ako šarku skinete bez pridržavanja vrata, vrata mogu pasti i naneti povrede osobama u blizini.
- Proverite da li je osovina dobro pričvršćena za šarku.
- Proverite da li je šarka dobro pričvršćena za kućište.
- Proverite da li su konektori kablova pravilno priključeni.
- Pazite da ne oštetite kablove dok pričvršćujete gornji poklopac.

### UPOZORENJE

- Za naginjanje/polaganje frižidera potrebne su 2 osobe.
- Izvucite kabl za napajanje pre nego što okrenete vrata na suprotnu stranu.

## Potrebne alatke (nisu obezbeđene)

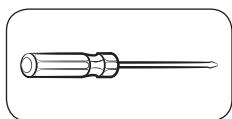

Krstasti odvijač

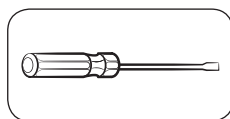

Odvijač sa ravnom glavom



Odvijač od 11 mm

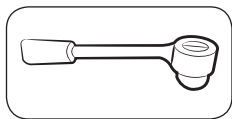

Nasadni ključ od 10 mm

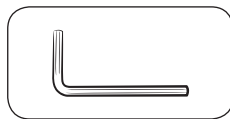

Imbus ključ (5 mm)

## Okretanje vrata na suprotnu stranu

### Gornja šarka



1. Skinite poklopac za žičanu instalaciju na vratima pomoću odvijača sa ravnom glavom.

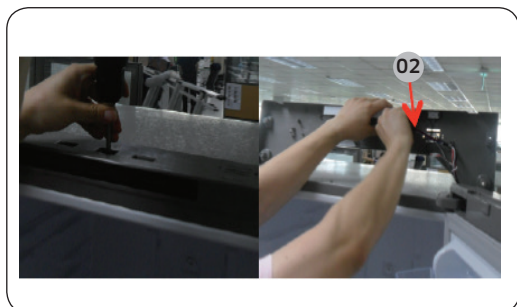

2. Skinite 3 zavrtnja sa šarke na poklopcu pomoću (+) odvijača i isključite žice.

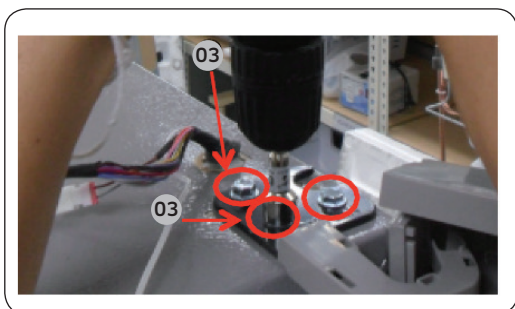

3. Skinite 3 vijka sa šestougaonom glavom kojima je pričvršćena šarka na vrhu frižidera pomoću nasadnog ključa od 10 mm.

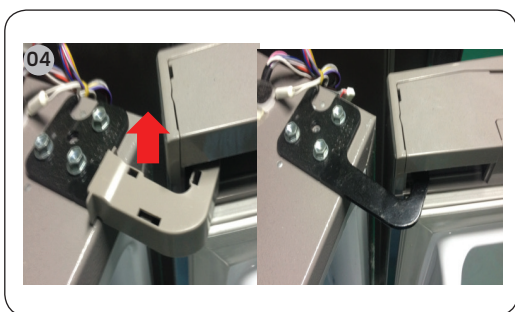

4. Izvucite žicu i skinite šarku poklopca.

**⚠ OPREZ**

- Obavezno isključite kabl za napajanje pre nego što započnete ovaj postupak.
- Za ovo su potrebne najmanje tri osobe.

### Srednja šarka



1. Srednja šarka se sklapa na isti način kao i gornja šarka.
2. Pričvrstite zavrtnanj na šarci pomoću (+) odvijača.
3. Pričvrstite 2 šestougaona vijka pomoću imbus ključa.

**⚠ OPREZ**

- Obavezno isključite kabl za napajanje pre nego što započnete ovaj postupak.
- Za ovo su potrebne najmanje tri osobe. Jedna osoba pridrži vrata da ne padnu.

## Donja šarka

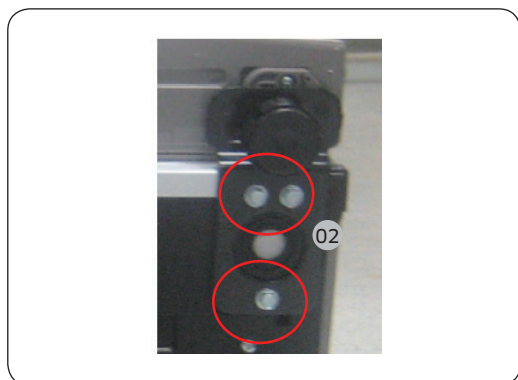
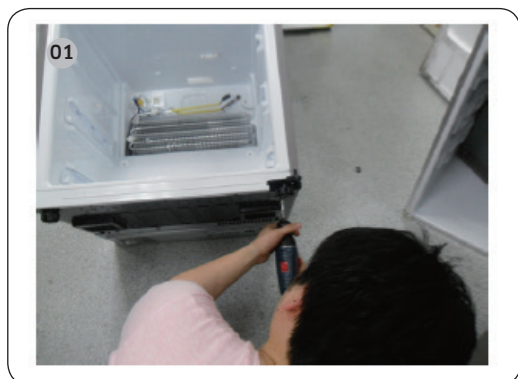

1. Položite uređaj (pogledajte sliku).

### ⚠ OPREZ

- Postavite neku podlogu na pod da se poledina uređaja ne bi oštetila.
- Za ovo su potrebne najmanje tri osobe.
- Obavezno isključite kabl za napajanje pre nego što započnete ovaj postupak.

2. Skinite 3 šestougona vijka kojima je pričvršćena šarka pomoću nasadnog ključa od 8 mm ili (+) odvijača.

3. Skinite donju šarku.

4. Za postavljanje ponovite postupak rasklapanja obrnutim redosledom nakon zamene gornje, srednje i/ili donje šarke.

### ⚠ OPREZ

- Proverite da li su konektori kablova pravilno priključeni.
- Pazite da ne oštetite kablove dok pričvršćujete gornji poklopac.

# Korisnički priručnik za servisiranje

---

1. Na web-mjestu <http://samsung.com> možete provjeriti gdje možete kupiti zamjenske dijelove
2. Idite na web-mjesto za kupovinu dijelova i upišite kod modela proizvoda da biste provjerili je li dio dostupan za kupovinu. Kod modela nalazi se na vanjskoj strani proizvoda.
  - Kod i verziju modela možete provjeriti na naljepnici s crtičnim kodom na donjoj lijevoj strani proizvoda.
3. Za zamjenske dijelove pobrinite se da naziv dijela odgovara onome na ilustraciji u ovom priručniku.
  - Dijelovi koje može popraviti korisnik ograničeni su na ručke (samo za neke modele), brtve, ladice i šarke.

## **NAPOMENA**

Ako popravak izvršava neovlašteni pružatelj usluga, ako korisnik sam popravlja proizvod ili ako to čini nestručna osoba, Samsung nije odgovoran ni za kakvu štetu koja nastane na proizvodu, ozljedu ili za bilo koji drugi problem povezan sa sigurnošću proizvoda koji je nastao u pokušaju popravka proizvoda u kojem se nisu pažljivo slijedile ove upute za popravak i održavanje. Jamstvo ne pokriva nikakvo oštećenje proizvoda koje nastane ako proizvod pokuša popraviti bilo koja osoba osim ovlaštenog Samsungova pružatelja usluga.

## **OPREZ**

- Naziv dijela naveden na ovom web-mjestu možda se razlikuje od onoga u priručniku. Pobrinite se da odaberete točan naziv dijela.
- Zamjena šarki zahtijeva izniman oprez jer uključuje odvajanje vrata.
- Pobrinite se da nosite zaštitne rukavice dok obavljate popravke.

Stvarni izgled i isporučeni dijelovi hladnjaka mogu se razlikovati ovisno o modelu i državi.

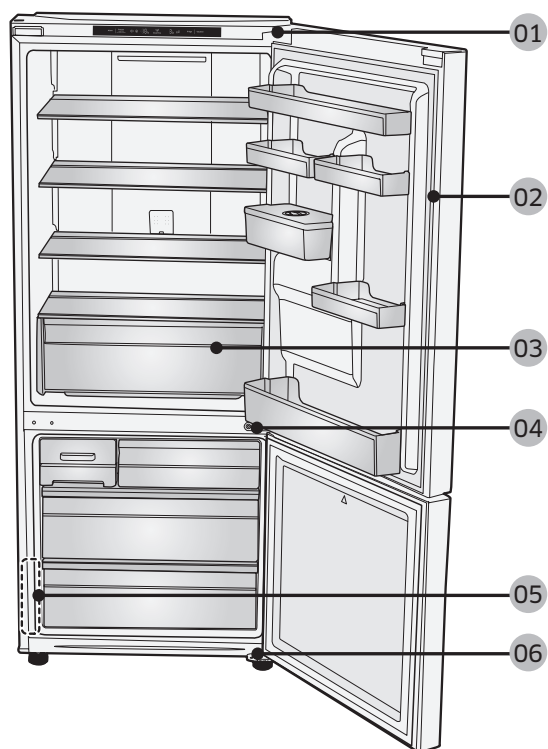

**01** Gornja šarka

**02** Brtva

**03** Ladica

**04** Srednja šarka

**05** Naljepnica s crtičnim kodom

**06** Donja šarka



## Zamjena ručki

### ⚠ OPREZ

- Kada zamjenjujete ručku na vratima, pazite da ne ogrebete prednju stranu vrata.
- Čvrsto pritisnite ručke na držače. Provjerite da nema razmaka između držača i vrata.
- Kada pričvršćujete ručke, čvrsto pritegnite vijke.
- Provjerite je li ručka čvrsto pričvršćena prije upotrebe proizvoda.

### Potreban alat (ne isporučuje se)

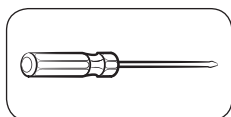

Križni odvijač

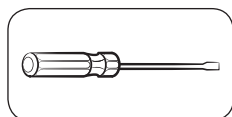

Odvijač s ravnom glavom

### Za odvajanje ručki



#### DUGA ŠIPKA

1. Odvijanjem i uklanjanjem dva vijka za postavljanje imbus ključem rastavite ručku.

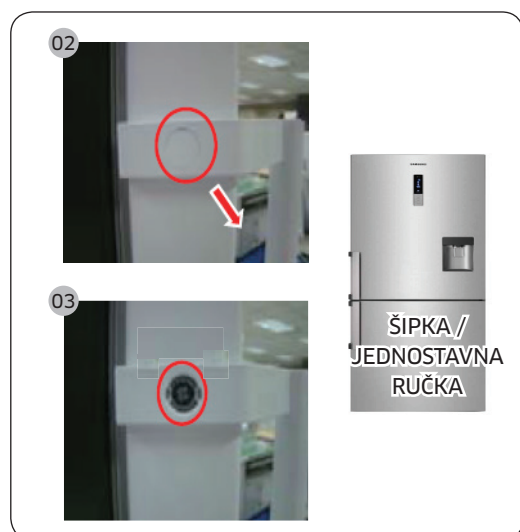

#### ŠIPKA / JEDNOSTAVNA RUČKA

2. Uklonite kapicu vijka
3. Odvijanjem i uklanjanjem dva vijka za postavljanje imbus ključem rastavite ručku.

### ⚠ OPREZ

- Pazite da ne ogrebete.
  - Pri rastavljanju pobrinite se da je jedinica isključena, a pri sastavljanju slijedite obrnuti redoslijed.
4. Sastavite novu ručku obrnutim redoslijedom od odvajanja.

## Zamjena brtve

### OPREZ

Pobrinite se da čvrsto pričvrstite brtvu. U suprotnome bi hladan zrak iz hladnjaka mogao izlaziti van.

### Za uklanjanje brtve



Otvorite vrata i uklonite brtvu s vrata.

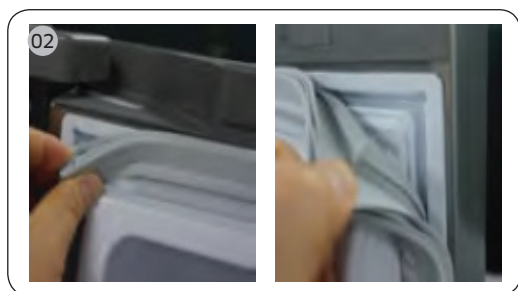

### Za zamjenu brtve

Pričvrstite novu brtvu na vrata hladnjaka.

Provjerite da nema razmaka između nove brtve i vrata.

## Zamjena ladice

---

### OPREZ

Provjerite da je ladica ispravno umetnuta u vodilicu tijekom sastavljanja.

### Za uklanjanje ladice

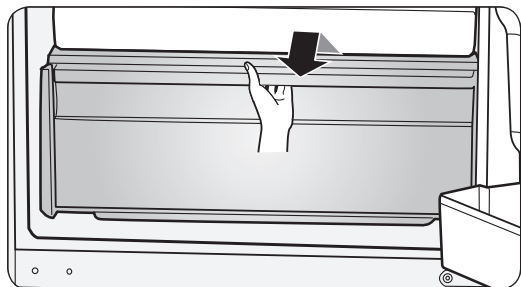

Povucite ladice van do krajnjeg položaja te ih podignite kako biste ih skinuli.

- Ako se ladice zaglave za vrata, uklonite ladicu tako da je podignete prema gore nakon što uklonite police.

### Ponovno postavljanje ladica

Ponovno postavljanje ladica odvija se obrnutim redoslijedom od njihova uklanjanja.

## Zamjena šarki

---

Da biste zamijenili šarke, najprije morate ukloniti vrata.

### OPREZ

- Budite posebno oprezni kada uklanjate vrata jer su teška.
- Prije zamjene šarki, stavite meku podlogu poput kartona na pod da biste spriječili nastanak ogrebotina na vratima kada ih spustite.
- S obzirom na to da je potrebno dvije ili više osoba da bi se ručke pažljivo zamijenile, preporučujemo da nazovete tehnički servis.
- Ako šarku uklonite bez držanja vrata, ona mogu pasti i prouzročiti povredu.
- Osigurajte da je osovina čvrsto pričvršćena na šarku.
- Provjerite je li šarka čvrsto pričvršćena na element.
- Provjerite jesu li priključci žica ispravno povezani.
- Pazite da ne oštetite žice tijekom učvršćivanja gornjeg poklopca.

### UPOZORENJE

- Naginjanje/stavljanje hladnjaka na bok zahtijeva najmanje 2 osobe.
- Prije okretanja vrata obavezno isključite kabel napajanja.

## Potreban alat (ne isporučuje se)

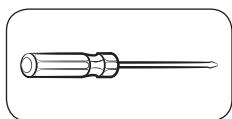

Križni odvijač

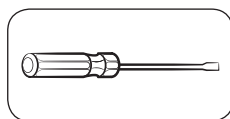

Odvijač s ravnom glavom



Ključ od 11 mm

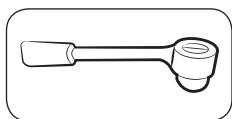

Ključ s čegrtaljkom od  
10 mm

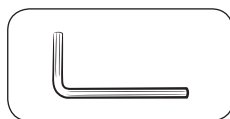

Imbuš ključ (5 mm)

## Okretanje vrata

### Gornja šarka



1. Uklonite poklopac žica vrata s pomoću odvijača s ravnom glavom.



2. Uklonite vijak 3 ea poklopca šarke s pomoću (+) odvijača i odspojite žicu.

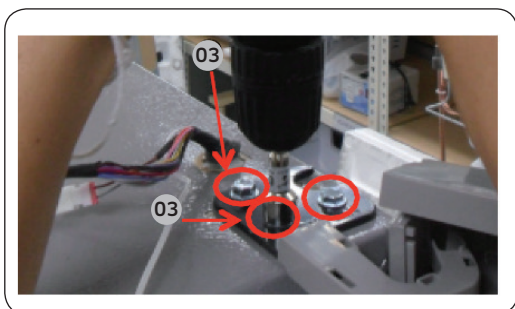

- Uklonite 3 imbus vijka koja drže šarku na vrhu hladnjaka ključem s čegrtaljkom od 10 mm.

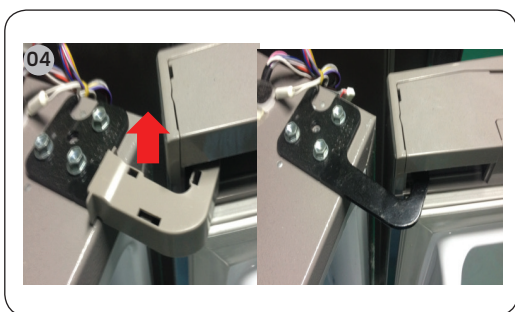

- Izvadite žicu poklopca šarke i uklonite šarku.

**⚠ OPREZ**

- Pobrinite se da iskopčate kabel za napajanje prije nego što provedete prethodnu radnju.
- Ovo moraju obavljati dvije ili više osoba.

### Srednja šarka



- Sastavite srednju šarku vrata.
- Pričvrstite vijak 1 ea šarke (+) odvijačem.
- Pričvrstite 2 imbus vijka imbus ključem.

**⚠ OPREZ**

- Pobrinite se da iskopčate kabel za napajanje prije nego što provedete prethodnu radnju.
- Ovo moraju obavljati dvije ili više osoba. Jedna osoba mora držati vrata da ne padnu.

## Donja šarka

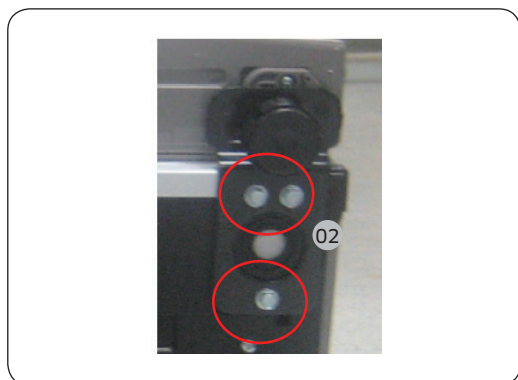
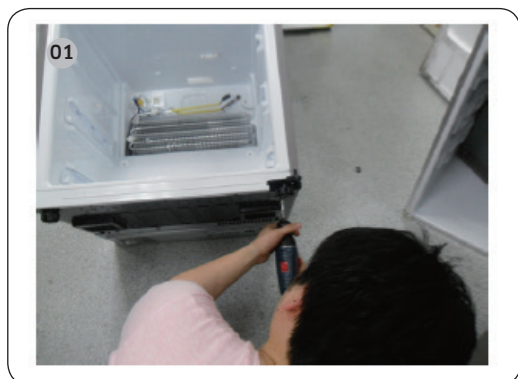

1. Polegnite proizvod (pogledajte sliku).

### **OPREZ**

- Potrebno je ispod postaviti podlogu kako bi se stražnja strana proizvoda zaštitila od oštećenja.
- Ovo moraju obavljati dvije ili više osoba.
- Pobrinite se da iskopčate kabel za napajanje prije nego što provedete prethodnu radnju.

2. Uklonite 3 imbus ključa koja drže šarku ključem s čegrtaljkom od 8 mm ili (+) odvijačem.

3. Uklonite donju šarku.

4. Ponovno sastavite suprotnim redosljedom od odvajanja nakon što zamijenite gornju, srednju i/ili donju šarku.

### **OPREZ**

- Provjerite jesu li priključci žica ispravno povezani.
- Pazite da ne oštetite žice tijekom učvršćivanja gornjeg poklopca.

# Manual për kryerjen e shërbimeve nga përdoruesi

---

1. Mund të kontrolloni në <http://samsung.com> për të marrë informacion se ku të blini pjesë zëvendësuese.
2. Vizitoni faqen për blerjen e pjesëve dhe vendosni kodin e modelit të produktit tuaj për të kontrolluar pjesët që janë të disponueshme për blerje. Kodi i modelit është i etiketuar në anën e jashtme të produktit.
  - Kodin e modelit dhe versionin mund t'i kontrolloni në etiketën e barkodit që gjendet në pjesën e poshtme majtas të produktit.
3. Për pjesët zëvendësuese, sigurohuni që emri i pjesës të përputhet me atë të ilustruar në këtë manual.
  - Pjesët të cilave mund t'u kryhen shërbime nga përdoruesi kufizohen te dorezat (vetëm disa modele), guarnicionet, sirtarët dhe menteshat.

## SHËNIM

Në rast riparimi nga një ofrues i paautorizuar shërbimi, vetëriparimit, apo riparimit të produktit nga persona të pakualifikuar, "Samsung" nuk mban përgjegjësi për asnjë dëmtim të produktit, lëndim apo ndonjë problem tjetër të sigurisë së produktit të shkaktuar nga ndonjë përpjekje për të riparuar produktin pa ndjekur me kujdes këto udhëzime riparimi dhe mirëmbajtjeje. Çdo dëmtim i produktit i shkaktuar nga një përpjekje për të riparuar produktin nga ndonjë person tjetër i ndryshëm nga ofruesi i shërbimit i certifikuar nga "Samsung" nuk do të mbulohet nga garancia.

## KUJDES

- Emri i pjesës së renditur në faqe mund të ndryshojë nga ai i përmendur në këtë manual. Ju lutemi sigurohuni të zgjidhni emrin e duhur të pjesës.
- Zëvendësimi i menteshave duhet të kryhet me kujdes maksimal sepse përfshin shkëputjen e derës.
- Sigurohuni të mbani doreza sigurie ndërsa kryeni riparimet.

Imazhi aktual dhe pjesët e dhëna të frigoriferit mund të ndryshojnë në varësi të modelit dhe vendit.

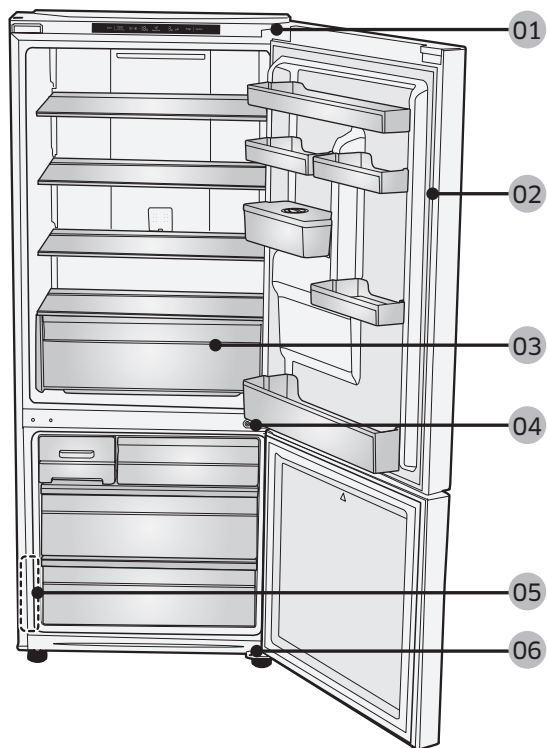

**01** Mentesa e sipërme

**03** Sirtari

**05** Etiketa e barkodit

**02** Guarnicioni

**04** Mentesa e mesit

**06** Mentesa e poshtme



## Zëvendësimi i dorezave

### ⚠ KUJDES

- Bëni kujdes që të mos gërvishtni pjesën e përparme të derës kur zëvendësoni dorezën e saj.
- Shtyni fort dorezat në mbështetëse. Sigurohuni që të mos ketë hapësirë midis mbështetëseve dhe derës.
- Shtrëngoni fort vidat kur montoni dorezën.
- Përpara se të përdorni produktin, kontrolloni që doreza është montuar mirë.

### Veglat e nevojshme (nuk ofrohen)

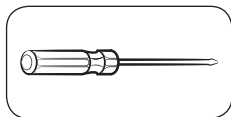

Kaçavidë kryq

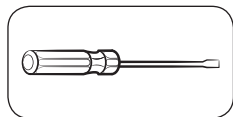

Kaçavidë e sheshtë

### Për të shkëputur dorezat



#### SHUFËR E GJATË

1. Çmontoni dorezën pasi të keni zhvidhosur dhe hequr dy vidat fiksuese me çelës hegzagonal.

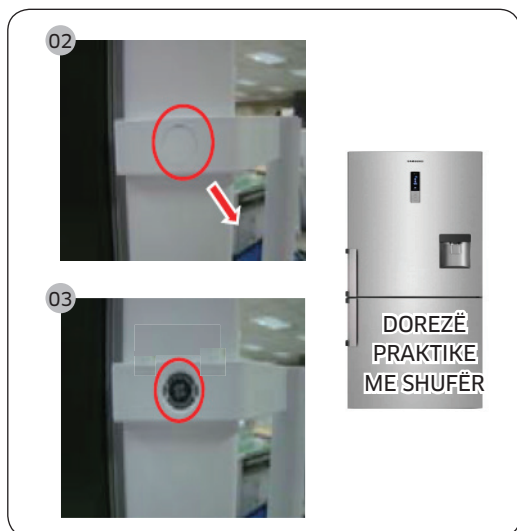

#### DOREZË PRAKTIKE ME SHUFËR

2. Hiqni kapakun e vidës
3. Çmontoni dorezën pasi të keni zhvidhosur dhe hequr dy vidat fiksuese me çelës hegzagonal.

### ⚠ KUJDES

- Bëni kujdes të mos e gërvishtni.
- Gjatë çmontimit, sigurohuni që njësia të jetë e fikur. Për ta rimontuar, ndiqni të njëjtat hapa në rend të kundërt.
- 4. Montoni dorezën e re në rendin e kundërt të çmontimit.

## Zëvendësimi i guarnicionit

### **KUJDES**

Sigurohuni ta montoni mirë guarnicionin. Përndryshe, mund të ketë rrjedhje ajri të ftohtë nga frigoriferi.

### Për të hequr guarnicionin



Hapni derën dhe hiqni guarnicionin nga dera.

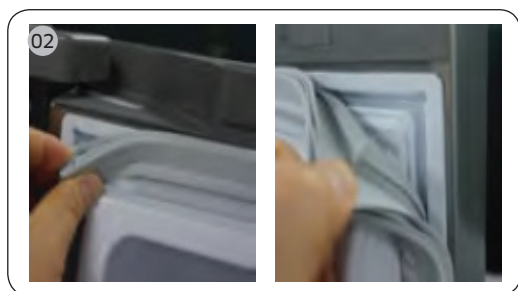

### Për të zëvendësuar guarnicionin

Montoni guarnicionin e ri në derën e frigoriferit.

Sigurohuni që të mos ketë hapësirë midis guarnicionit të ri dhe derës.

## Zëvendësimi i sirtarit

### ⚠️ KUJDES

Kontrolloni që sirtari të jetë futur siç duhet në shinë gjatë montimit.

### Për të hequr sirtarin

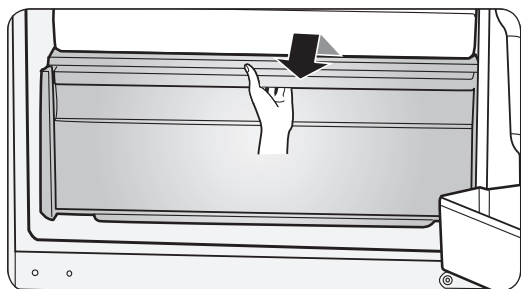

Nxirrini sirtarët tërësisht jashtë dhe më pas ngrijini lehtë për t'i hequr.

- Nëse sirtarët ngecin te dera, hiqini duke i ngritur pasi të keni hequr raftet.

### Për të rimontuar sirtarët

Rimontimi i sirtarëve bëhet duke ndjekur në rend të kundërt hapat përkatës të heqjes.

## Zëvendësimi i menteshave

Për të zëvendësuar menteshat, duhet të hiqni fillimisht dyert.

### ⚠️ KUJDES

- Tregoni kujdes maksimal kur hiqni dyert, pasi ato janë të rënda.
- Para se të zëvendësoni menteshat, vendosni një material të butë, si p.sh. karton, në dysheme për të parandaluar gërvishtjet e dyerve kur i vendosni në dysheme.
- Duke qenë se menteshat duhet të trajtohen me kujdes dhe të zëvendësohen nga dy ose më shumë persona, ju rekomandojmë të kërkonti një shërbim teknik profesional.
- Nëse e hiqni menteshën pa mbajtur derën, kjo e fundit mund të bjerë dhe t'ju lëndojë.
- Sigurohuni që boshti të jetë shtrënguar fort në menteshë.
- Kontrolloni që mentesha të jetë montuar mirë në kasë.
- Sigurohuni që bashkuesit e telave të jenë të lidhur siç duhet.
- Bëni kujdes që të mos dëmtoni telat kur të shtrëngoni kapakun e sipërm.

### ⚠️ PARALAJMËRIM

- Për të anuar/vendosur frigoriferin duhen minimumi 2 persona.
- Shkëputni kordonin elektrik përpara se të ktheni derën në anën e kundërt.

## Veglat e nevojshme (nuk ofrohen)

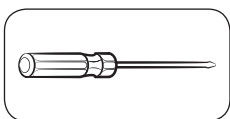

Kaçavidë kryq

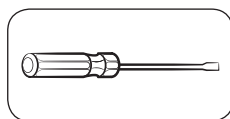

Kaçavidë e sheshtë



Çelës dadosh 11 mm

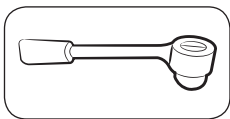

Çelës kriket 10 mm

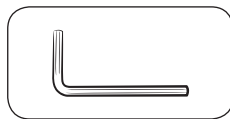

Çelës hegzagonal (5 mm)

## Anasjellja e derës

### Mentesha e sipërme



1. Hiqni kapakun e telave mbi derë duke përdorur një kaçavidë të sheshtë.



2. Hiqni 3 vidat në kapakun e menteshës me një kaçavidë (+) dhe pastaj shkëputni telin.

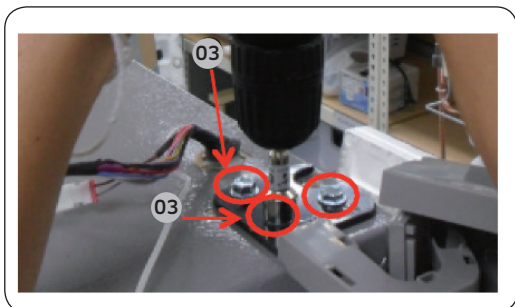

3. Përdorni një çelës kriket 10 mm për të hequr 3 bulonat hegzagonalë që mbajnë menteshën në pjesën e sipërme të frigoriferit.

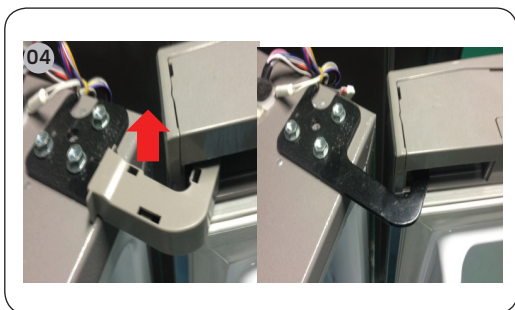

4. Hiqni kapakun e telave dhe të menteshës dhe pastaj hiqni menteshën.

**⚠️ KUJDES**

- Përpara se të kryeni veprimin e mësipërm, sigurohuni që të shkëputni kordonin elektrik.
- Puna duhet të bëhet nga më shumë se 2 persona.

### Mentesha e mesit



1. Montoni menteshën e mesit në pjesën e sipërme të derës së frigoriferit.
2. Fiksoni vidën (1 copë) e menteshës me një kaçavidë (+).
3. Fiksoni 2 bulonat hegzagonalë me një çelës hegzagonal.

**⚠️ KUJDES**

- Përpara se të kryeni veprimin e mësipërm, sigurohuni që të shkëputni kordonin elektrik.
- Puna duhet të bëhet nga më shumë se 2 persona. Një person duhet të mbajë derën për të shmangur rrëzimin e saj.

## Mentesha e poshtme

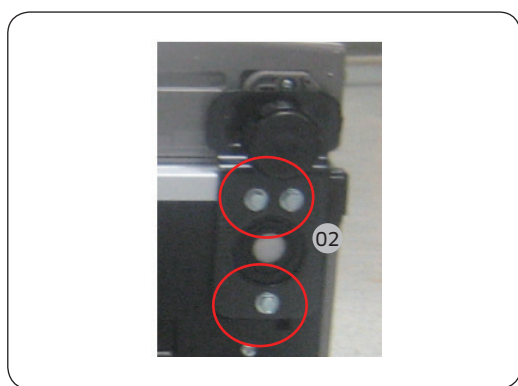
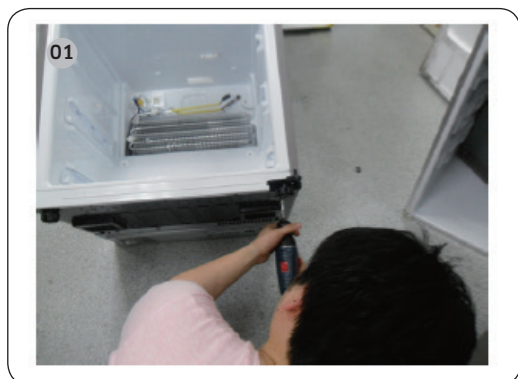

1. Shtrijeni produktin poshtë (referojuni figurës).

### ⚠️ KUJDES

- Për ta mbrojtur pjesën e pasme të produktit nga dëmtimi, duhet të vendosni një shtrojë mbrojtëse poshtë tij.
- Puna duhet të bëhet nga më shumë se 2 persona.
- Përpara se të kryeni veprimin e mësipërm, sigurohuni që të shkëputni kordonin elektrik.

2. Përdorni një çelës kriket 8 mm ose një kaçavidë (+) për të hequr 3 bulonat hekzagonale që mbajnë menteshën.

3. Hiqni menteshën e poshtme.

4. Rimontoni në rendin e kundërt të çmontimit pasi të keni zëvendësuar menteshën e sipërme, menteshën e mesit dhe/ose menteshën e poshtme.

### ⚠️ KUJDES

- Sigurohuni që bashkuesit e telave të jenë të lidhur siç duhet.
- Bëni kujdes që të mos dëmtoni telat kur të shtrëngoni kapakun e sipërm.

# Прирачник за сервисирање за корисниците

---

1. Може да проверите каде се купуваат резервни делови на <http://samsung.com>
2. Посетете ја локацијата за купување делови и внесете го кодот на моделот на вашиот производ за да ги проверите достапните делови за купување. Кодот на моделот е означен на другата страна на производот.
  - Може да го проверите кодот на моделот и верзијата на етикетата на баркодот во долниот лев дел лево од производот.
3. За резервни делови, осигурете се дека името на делот се совпаѓа со она од илустрацијата во овој прирачник.
  - Деловите што може да ги поправат корисниците се ограничени на рачки (само некои модели), заптивки, фиоки и шарки.

## ЗАБЕЛЕШКА

По поправка од страна на неовластен сервисер, самостојна поправка или непрофесионална поправка на производот, Samsung не е одговорен за каква било штета на производот, каква било повреда или кој и да е безбедносен проблем со производот предизвикани од обид за поправка на производот што не ги следи внимателно овие упатства за поправка и одржување. Секоја штета на производот предизвикана од обид за поправка на производот од било кое друго лице освен сервисер овластен од Samsung не е покриена со гаранцијата.

## ВНИМАНИЕ

- Името на делот наведено на локацијата може да се разликува од она во овој прирачник. Осигурете се дека сте го избрале точното име на делот.
- За замена на шарките е потребно крајно внимание бидејќи вклучува одвојување на вратата.
- Додека правите поправки, не заборавајте да носите заштитни ракавици.

Фактичкиот изглед и обезбедените делови на фрижидерот може да се разликуваат, зависно од моделот и земјата.

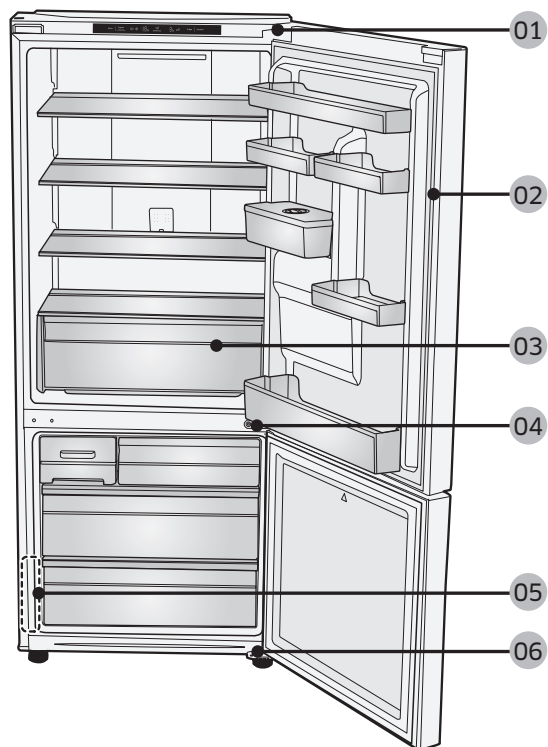

**01** Горна шарка

**03** Фиока

**05** Етикета на баркодот

**02** Заптивка

**04** Средна шарка

**06** Долна шарка



## Замена на рачката

### ⚠ ВНИМАНИЕ

- Кога ја заменуваате рачката за вратата, внимавајте да не го изгребете предниот дел од вратата.
- Притиснете ги цврсто рачките во подлогите. Погрижете се да нема простор помеѓу подлогите и вратата.
- Цврсто затегнете ги завртките кога ќе ја прицврстите рачката.
- Пред да започнете да го користите производот, проверете дали рачката е цврсто затегната.

### Потребни алати (не се испорачани)

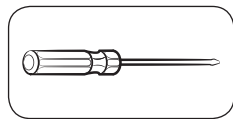

Крстач

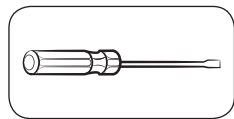

Плоснат шрафцигер

### За одвојување на рачките



#### ДОЛГА ШИПКА

1. По отшрафување и вадење на двата сета шrafoви со шестоаголен имбус, расклопете ја рачката.



#### ШИПКА/ЛЕСНА РАЧКА

2. Извадете го шрафот на капачето
3. По отшрафување и вадење на двата сета шrafoви со шестоаголен имбус, расклопете ја рачката.

### ⚠ ВНИМАНИЕ

- Внимавајте да не се изгребете.
  - Кога расклопувате, осигурете се дека уредот е исклучен. Доколку сакате да склопите, следете ги истите чекори со обратен редослед.
4. Составете ја новата рачка во обратен редослед од демонтажањето.

## Замена на заптивката

### ⚠ ВНИМАНИЕ

Проверете дали цврсто сте ја поставиле заптивката. Во спротивно, од фрижидерот може да излегува ладен воздух.

### За отстранување на заптивката



Отворете ја вратата и отстранете ја заптивката од вратата.



### За замена на заптивката

Поставете нова заптивка на вратата од фрижидерот.

Осигурете се дека нема отвор помеѓу новата заптивка и вратата.

## Замена на фиоката

### ⚠ ВНИМАНИЕ

Проверете дали фиоката е правилно вметната во шината за време на монтирањето.

### За отстранување на фиоката

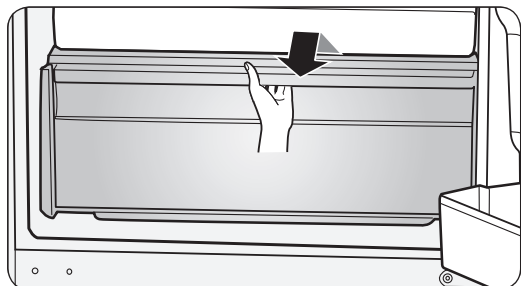

Целосно извлекете ги фиоките надвор, потоа нежно подигнете за да ги извадите фиоките.

- Доколку фиоките се заглават на вратата, извадете фиока со подигање откако сте ги извадиле полиците.

### За повторно поставување на фиоките

Повторното поставување на фиоките го следи обратниот редослед од соодветните чекори за отстранување.

## Замена на шарките

За да ги замените шарките, прво мора да ги извадите вратите.

### ⚠ ВНИМАНИЕ

- Кога ги вадите вратите, обратете посебно внимание бидејќи вратите се тешки.
- Пред да ги замените шарките, ставете мека подлога, како на пример картон, на подот за да спречите гребаници на вратата кога ќе ги спуштате вратите.
- Бидејќи со шарките треба да се ракува внимателно и да ги заменуваат две или повеќе лица, ви препорачуваме да повикате професионален технички сервис.
- Ако ја отстраните шарката без да ја држите вратата, вратата може да падне и да ве повреди.
- Осигурете се дека оската е цврсто затегната на шарката.
- Проверете дали шарката е цврсто затегната на витрината.
- Проверете дали кабелските приклучоци се поврзани правилно.
- Внимавајте да не ги оштетите жиците кога ќе го затегнувате горниот капак.

### ⚠ ПРЕДУПРЕДУВАЊЕ

- Навалување/легнување на фрижидерот бара најмалку двајца.
- Откачете го кабелот за напојување пред превртување на вратите.

## Потребни алати (не се испорачани)

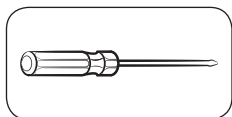

Крстач

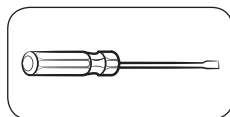

Плоснат шрафцигер



Клуч 11 mm

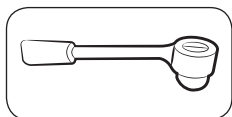

Крцкало 10 mm

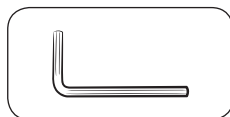

Имбус (5 mm)

## Завртување на вратата

### Горна шарка



1. Отстранете ја жицата на капакот над вратата со помош на рамен шрафцигер.



2. Отстранете ги 3-те шрафа на капакот на шарката со (+) шрафцигер и отстранете ја жицата.

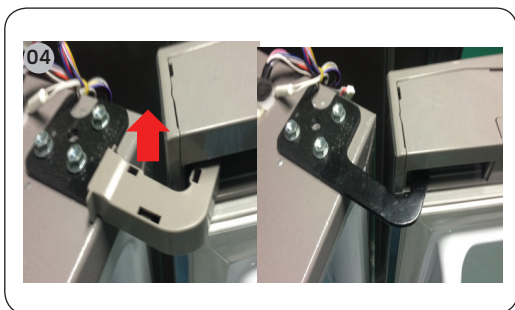
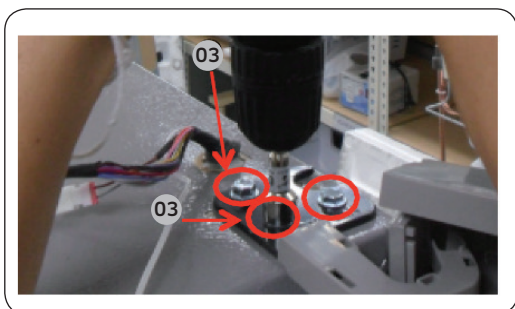

### Средна шарка



3. Извадете ги 3-те шестоаголни завртки што ја држат шарката на горниот дел од фрижидерот со крцкало 10mm.

4. Извадете ги капакот на шарката и на жицата и отстранете ја шарката.

#### ⚠ ВНИМАНИЕ

- Осигурете се дека сте го исклучиле кабелот за напојување пред да ја извршите работата погоре.
- Мора да работат повеќе од 2 лица.

1. Склопете ја средната шарка над вратата на фрижидерот.
2. Зацврстете го 1-иот шраф на шарката со (+) шрафцигер.
3. Зацврстете ги 2-те шестоаголни завртки со шестоаголен имбус.

#### ⚠ ВНИМАНИЕ

- Осигурете се дека сте го исклучиле кабелот за напојување пред да ја извршите работата погоре.
- Мора да работат повеќе од 2 лица. Едно лице ја фаќа вратата за да ја спречи да падне.

## Долна шарка

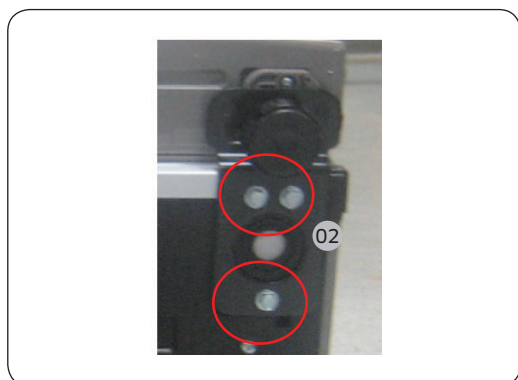
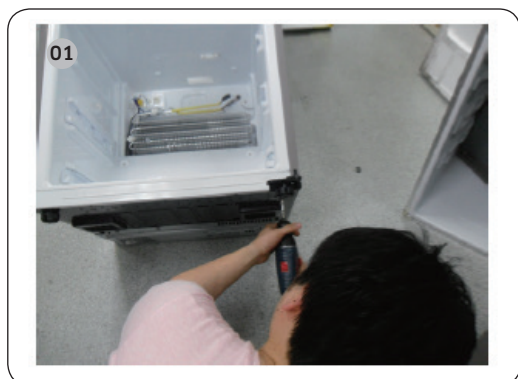

1. Легнете го производот (Погледнете ја сликата).

### ⚠ ВНИМАНИЕ

- Мора да поставите заштита под производот за да се спречи оштетување на задниот дел од производот.
  - Мора да работат повеќе од 2 лица.
  - Осигурете се дека сте го исклучиле кабелот за напојување пред да ја извршите работата погоре.
2. Отстранете ги 3-те шестоаголни завртки што ја држат шарката со крцкало 8 mm или со (+) шрафцигер.
  3. Отстранете ја долната шарка.
  4. Составете повторно во обратен редослед откако сте ги замениле горната, средната и/или долната шарка.

### ⚠ ВНИМАНИЕ

- Проверете дали кабелските приклучоци се поврзани правилно.
- Внимавајте да не ги оштетите жиците кога ќе го затегнувате горниот капак.

# Kasutaja hooldusjuhend

---

1. Saate kontrollida asendusosade ostukohta veebilehel <http://samsung.com>
2. Külastage asendusosa ostukoha veebilehte ja sisestage oma toote mudeli kood, et kontrollida olemasolevaid asendusosasisid. Mudeli kood on kirjas teie toote välimisel küljel oleval sildil.
  - Mudeli koodi ja versiooni saate kontrollida triipkoodi sildilt toote alumisel vasakul nurgal.
3. Asendusosade puhul veenduge, et osa nimi ühtib selle juhendi joonisel toodud nimega.
  - Ise vahetatavad osad on vaid käepidemed (vaid mõnedel mudelitel), tihendid, sahtlid ja hinged.

## MÄRKUS

Toote parandamisel mittevõlgitatud teenuseosutaja poolt, tarbija enda poolt parandamise või ebaprofessionaalse parandamise korral ei vastuta Samsung ükski millise kahju eest tootele või muu tooteohutusega seotud probleemi korral, mis on tekkinud toote parandamise katsel, kus ei järgita hoolikalt neid parandamise ja hooldamise tingimusi. Igasugune kahju, mis tekitatakse tootele seoses katsega seda parandada kellegi teise kui Samsungi sertifitseeritud teenuseosutaja poolt, ei ole garantiiga kaetud.

## ETTEVAATUST!

- Veebilehel toodud osa nimetus võib erineda käesolevas juhendis toodud nimest. Palun veenduge, et valite õige osa nime.
- Hingede asendamine nõuab äärmist ettevaatlikust, kuna selle käigus tuleb üks eemaldada.
- Kasutage parandusi tehes kindlasti kaitsekindaid.

Külmiku tegelik välimus ja elementide nimekiri võivad erineda sõltuvalt mudelist ja riigist.

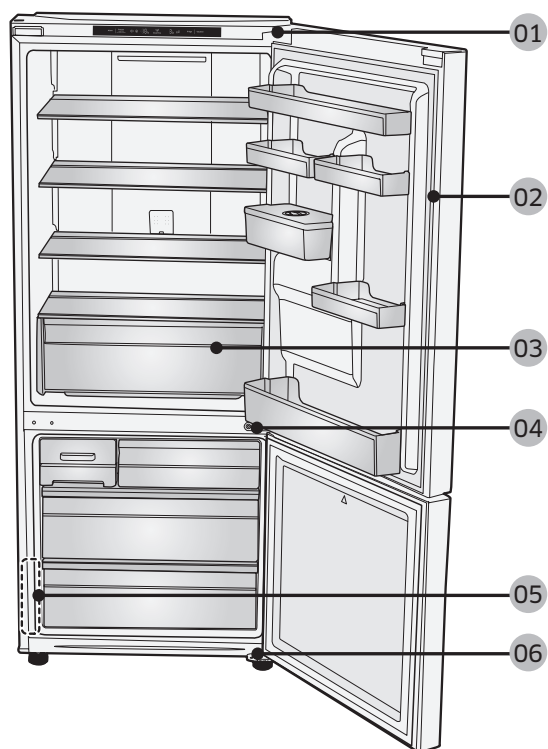

**01** Ülemine hing

**03** Sahtel

**05** Triipkoodi silt

**02** Tihend

**04** Keskmise hing

**06** Alumine hing



## Käepideme asendamine

### ⚠ ETTEVAATUST!

- Ukse käepidet vahetades olge hoolas, et ukse esiosa mitte kriimustada.
- Suruge käepidemed tugevalt kinnituste külge. Veenduge, et tugede ja ukse vahel ei oleks vahet.
- Käepidet kinnitades keerake kruvid tugevalt kinni.
- Enne toote kasutamist kontrollige, et käepide oleks tugevalt kinni.

### Vajalikud tööriistad (pole kaasas)

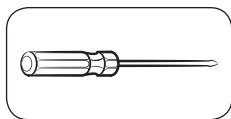

Ristpeakruvikeeraja

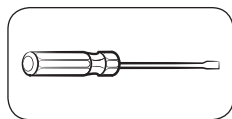

Lamepeakruvikeeraja

## Käepidemete eemaldamine

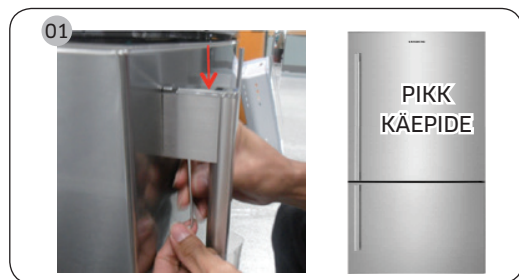

### PIKK KÄEPIDE

1. Keerake ja eemaldage kaks komplekti kruvi kuuskantvõtmega ning võtke käepide lahti.

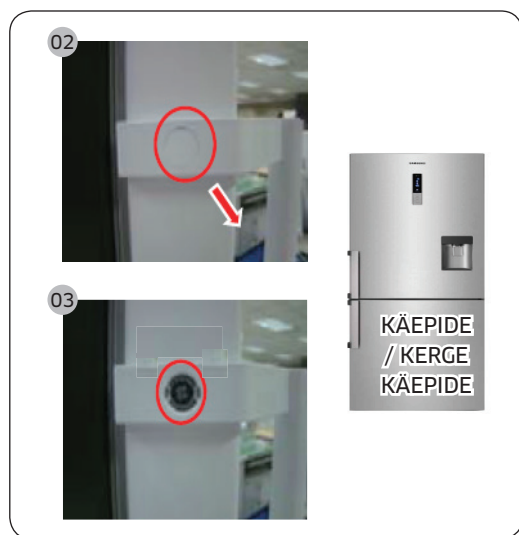

### KÄEPIDE / KERGE KÄEPIDE

2. Eemaldage kattetüübel
3. Keerake ja eemaldage kaks komplekti kruvi kuuskantvõtmega ning võtke käepide lahti.

### ⚠ ETTEVAATUST!

- Püüdke mitte kriimustada.
  - Veenduge lahtivõtmisel, et üksus on välja lülitatud, kui te soovite seda suunistele vastupidises järjekorras kokku panna.
4. Paigaldage uus käepide lahtivõtmise suunistele vastupidises järjekorras.

## Tihendi asendamine

### ⚠ ETTEVAATUST!

Veenduge, et paigaldate tihendi tugevalt. Vastasel juhul võib külm õhk külmikust välja tulla.

### Tihendi eemaldamiseks



Avage luuk ja eemaldage tihend ukse küljest.

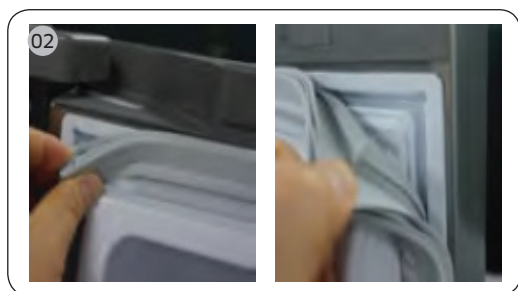

### Tihendi asendamiseks

Paigaldage külmiku uksele uus tihend.  
Veenduge, et uue tihendi ja ukse vahel ei oleks vahet.

## Sahtli asendamine

---

### ⚠ ETTEVAATUST!

Kontrollige, et sahtel oleks paigaldamisel õigesti siinidele paigutatud.

### Sahtli eemaldamiseks

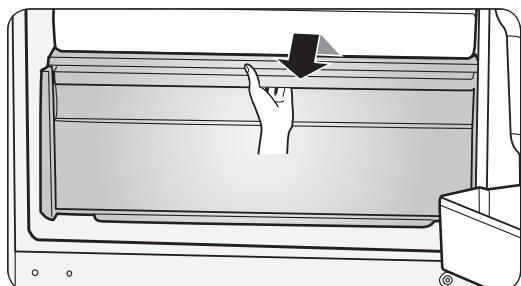

Sahtlite eemaldamiseks tõmmake need lõpuni välja ja seejärel tõstke veidi üles.

- Kui sahtel jääb ukse taha kinni, eemaldage enne riiulid neid tõstes.

## Sahtlite tagasipanek

Sahtlite tagasipanek käib nende eemaldamisele vastupidises järjekorras.

## Hinge asendamine

---

Hingede asendamiseks tuleb esmalt uks eemaldada.

### ⚠ ETTEVAATUST!

- Olge uksi eemaldades äärmiselt ettevaatlik, kuna ukсед on rasked.
- Enne hingede asendamist asetage põrandale pehme alus (näiteks papp), et vältida ukse kriimustamist selle maha asetamisel.
- Kuna hingedega tuleb hoolikalt ümber käia ning nende vahetamiseks on vaja kaht või enam inimest, soovitame kasutada professionaalset tehnilist teenust.
- Kui te hinge eemaldamisel uksest kinni ei hoia, võib see alla kukkuda ja vigastusi tekitada.
- Veenduge, et võll oleks hingel tugevalt kinni.
- Kontrollige, et hing oleks kapi külge tugevalt kinnitatud.
- Veenduge, et juhtmeühendused oleks õigesti ühendatud.
- Olge ettevaatlik, et te ülemise katte kinnitamise ajal juhtmeid ei kahjustaks.

### ⚠ HOIATUS!

- Külmiiku kallutamiseks/paigaldamiseks on vaja vähemalt kaht inimest.
- Enne uksepoolte vahetamist eemaldage toitejuhe vooluvõrgust.

## Vajalikud tööriistad (pole kaasas)

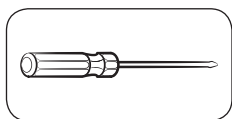

Ristpeakruvikeeraja

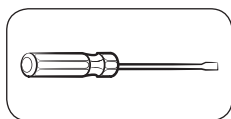

Lamepeakruvikeeraja



11 mm mutrivõti

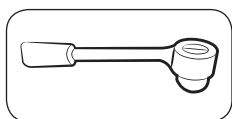

10 mm padrunvõti

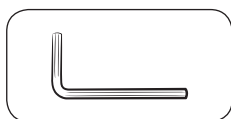

Kuuskantvõti (5 mm)

## Uksepoolsuse vahetamine

### Ülemine hing



1. Eemaldage ukse juhtmekate, kasutades lamepeakruvikeerajat.



2. Eemaldage ristpeakruvikeerajaga hingekattelt kolm kruvi ning ühendage juhe lahti.

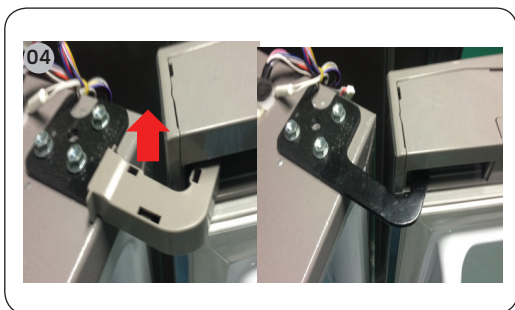
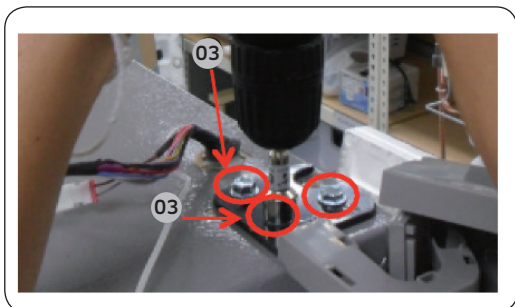

### Keskmine hing

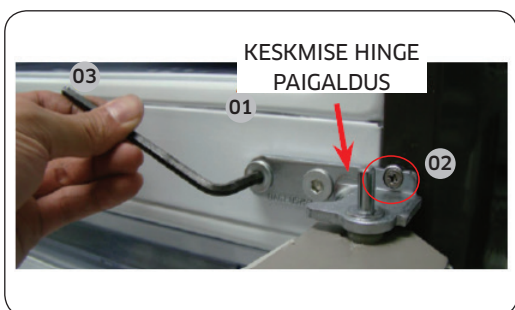

3. Eemaldage 10 mm padrunvõtmeega kolm kuuskantpolti, mis hoiavad külmiku ülemist hinge kinni.

4. Võtke hingekatte juhe välja ning eemaldage hing.

#### ⚠ ETTEVAATUST!

- Enne ülaltoodud toimingu läbiviimist veenduge, et olete toitejuhtme toitepesast eemaldanud.
- Tööks on vaja enam kui kahte inimest.

1. Pange keskmine hing külmiku ukse külge.
2. Kinnitage ristpeakruvikeerajaga üks kruvi hinge külge.
3. Kinnitage kuuskantvõtmeega kaks kuuskantpolti.

#### ⚠ ETTEVAATUST!

- Enne ülaltoodud toimingu läbiviimist veenduge, et olete toitejuhtme toitepesast eemaldanud.
- Tööks on vaja enam kui kahte inimest. Laske ühel inimesel hoida ust, et see maha ei kukuks.

## Alumine hing

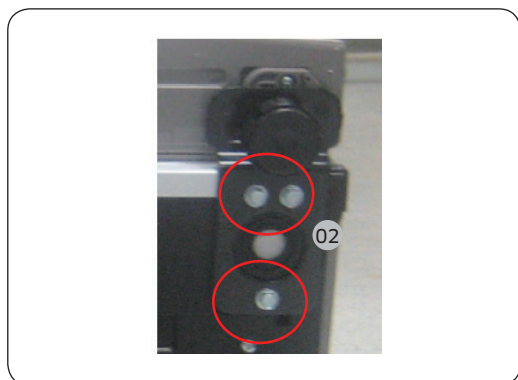
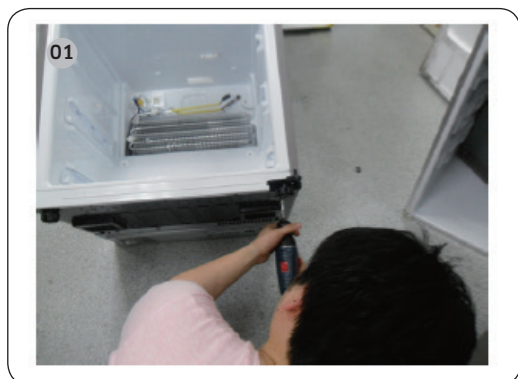

1. Asetage toode pikali (vt pilti).

**⚠ ETTEVAATUST!**

- Pange alla pehmendus, et kaitsta toote tagakülge kahjustuste eest.
- Tööks on vaja enam kui kahte inimest.
- Enne ülaltoodud toimingu läbiviimist veenduge, et olete toitejuhtme toitepesast eemaldanud.

2. Eemaldage 8 mm padrunvõtme või ristpeakruvikeerajaga kolm kuuskantpolti, mis hoiavad kinni hinge.

3. Eemaldage alumine hing.

4. Pärast ülemise, keskmise ja/või alumise hinge asendamist paigaldage need uuesti lahtivõtmisele vastupidises järjekorras.

**⚠ ETTEVAATUST!**

- Veenduge, et juhtmeühendused oleks õigesti ühendatud.
- Olge ettevaatlik, et te ülemise katte kinnitamise ajal juhtmeid ei kahjustaks.

# Naudotojo atliekamos priežiūros vadovas

---

1. Kur galima nusipirkti atsarginių dalių galite sužinoti adresu <http://samsung.com>
2. Apsilankykite dalių pardavimo svetainėje ir įvedę savo gaminio modelio kodą patikrinkite, kokias dalis galima įsigyti. Modelio kodas nurodytas išorinėje gaminio pusėje.
  - Modelio kodą ir versiją galite patikrinti brūkšninio kodo etiketėje, esančioje gaminio apačioje kairėje.
3. Ieškodami atsarginių dalių, įsitikinkite, kad dalies pavadinimas sutampa su šio vadovo iliustracija.
  - Naudotojas pats gali atlikti tik šių dalių priežiūrą: rankenos (tik kai kuriems modeliams), tarpinės, stalčiai ir lankstai.

## PASTABA

Jei gaminio remonto darbus atliko neįgalio paslaugų teikėjas, pats naudotojas ar ne profesionalus specialistas, „Samsung“ neatsako už jokią žalą gaminiui, sužalojimus ar kitas su gaminio saugumu susijusias problemas, kurias sukėlė bandymai remontuoti gaminį kruopščiai nesilaikant šių remonto ir priežiūros instrukcijų. Garantija netaikoma gaminio pažeidimams, atsiradusiems bandant remontuoti gaminį, jei darbus atliko asmuo, kuris nėra „Samsung“ sertifikuotas priežiūros paslaugų teikėjas.

## DĖMESIO

- Svetainėje nurodytas dalies pavadinimas gali skirtis nuo nurodytojo šiame vadove. Įsitikinkite, kad pasirinkote teisingą dalies pavadinimą.
- Lankstų keitimas reikalauja ypatingo atsargumo, nes reikia nuimti dureles.
- Atliekant remonto darbus būtina mūvėti apsaugines pirštines.

Tikras vaizdas ir tiekiamos dalys gali skirtis priklausomai nuo modelio ir šalies.

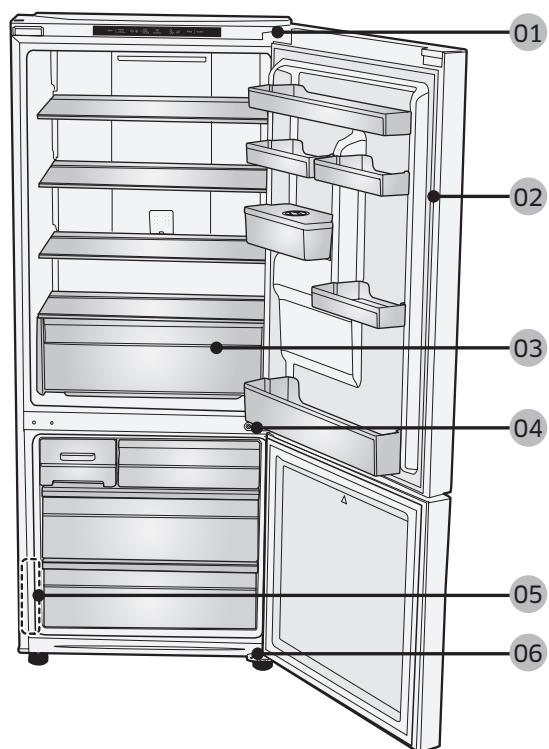

**01** Viršutinis lankstas

**03** Stalčius

**05** Brūkšninio kodo etiketė

**02** Tarpinė

**04** Vidurinis lankstas

**06** Apatinis lankstas



## Rankenos keitimas

### ⚠ DĖMESIO

- Keisdami durelių rankeną, būkite atsargūs, kad nesubraižytumėte durelių fasadinės pusės.
- Tvirtai prispauskite rankenėles prie atramų. Įsitinkite, kad tarp laikiklių ir durelių neliko tarpo.
- Tvirtindami rankeną gerai priveržkite varžtus.
- Prieš naudodami gaminį patikrinkite, ar rankena laikosi tvirtai.

### Reikalingi įrankiai (nepateikiami)

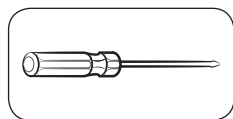

Kryžminio  
atsuktuvo

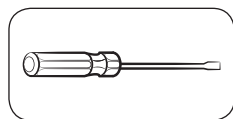

Plokščiasis  
atsuktuvus

### Kaip nuimti rankenas?

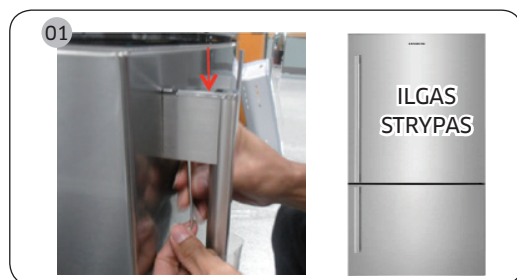

### ILGAS STRYPAS

1. Atsukdami ir ištraukdami šešiakampių veržliarakčiu du varžtus nuimkite rankeną.

### STRYPAS / PAPRASTA RANKENA

2. Nuimkite varžto dangtelį
3. Atsukdami ir ištraukdami šešiakampių veržliarakčiu du varžtus nuimkite rankeną.

### ⚠ DĖMESIO

- Saugokitės, kad nesubraižytumėte.
  - Išmontuodami įsitinkite, kad įrenginys išjungtas; jei norite surinkti, atlikite veiksmus atvirkštine tvarka.
4. Montuodami naują rankeną, atlikite nurodytus veiksmus atvirkštine tvarka.

## Tarpinės keitimas

### ⚠ DĖMESIO

Įsitinkite, kad gerai pritvirtinote tarpinę. Priešingu atveju gali atsirasti nuotėkis iš šaldytuvo.

### Kaip nuimti tarpinę



Atidarykite dureles ir nuimkite nuo jų tarpinę.

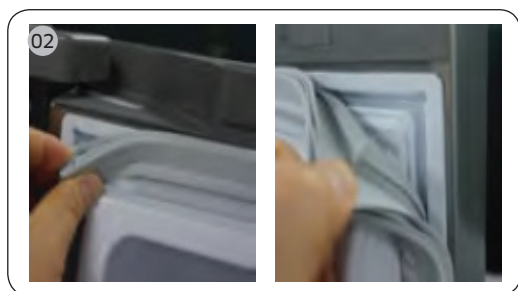

### Kaip uždėti tarpinę

Pritvirtinkite naują tarpinę prie šaldytuvo durelių.

Įsitinkite, kad tarp naujo tarpiklio ir durelių neliko tarpo.

## Stalčiaus pakeitimas

---

### DĖMESIO

Įstatydami patikrinkite ar stalčius gerai įkištas į bėgelį.

### Kaip išimti stalčių

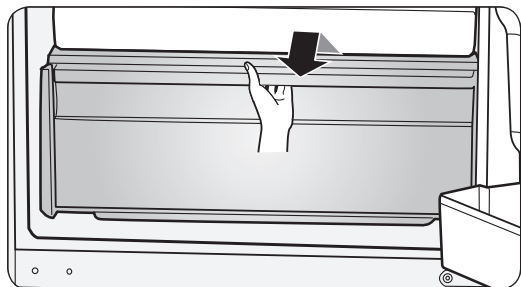

Ištraukite stalčius iki galo ir švelniai kilstelėkite, kad juos išimtumėte.

- Jei stalčius įstrigo durelėse, išimkite lentynas, tuomet pakeldami išimkite stalčių.

### Kaip įstatyti stalčius

Įstatant stalčius reikia priešinga eilės tvarka atlikti stalčių išėmimo veiksmus.

## Lanksto keitimas

---

Norėdami pakeisti lankstus visų pirma turite nuimti dureles.

### DĖMESIO

- Nuimdami dureles, būkite itin atsargūs, nes durelės yra sunkios.
- Prieš keisdami lankstus, ant grindų padėkite suminkštinantį paklotą, pavyzdžiui, kartoną, kad durelės nebūtų subraižytos jas padėjus.
- Kadangi su lankstais reikia dirbti atsargiai ir juos keičiant turi dalyvauti du ar daugiau asmenų, rekomenduojame kreiptis į profesionalią techninę tarnybą.
- Jei išimdami lankstą nelaikysite durelių, jos gali nukristi ir jus sužeisti.
- Įsitikinkite, kad ašis tvirtai laikosi lankste.
- Patikrinkite, ar lankstas gerai pritvirtintas prie korpuso.
- Įsitikinkite, kad laido jungtys prijungtos tinkamai.
- Saugokitės, kad tvirtindami viršutinį dangtį nepažeistumėte laidų.

### ĮSPĖJIMAS

- Šaldytuvą kreipti / guldyti turi mažiausiai 2 žmonės.
- Prieš pakeisdami durelių atidarymo kryptį, atjunkite maitinimo laidą.

## Reikalingi įrankiai (nepateikiami)

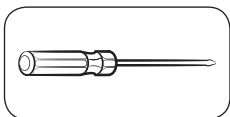

Kryžminio atsuktuvo

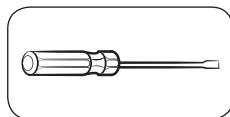

Plokščiasis atsuktuvus



11 mm veržliaraktis

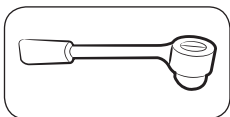

10 mm lizdinis veržliaraktis

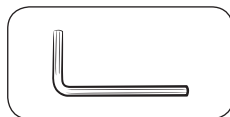

Šešiabriaunis veržliaraktis  
(5 mm)

## Durelių atidarymo krypties pakeitimas

### Viršutinis lankstas



1. Plokščiu atsuktuvu nuimkite durelių laido dangtelį.



2. Išukite varžtą 3 iš lanksto dangtelio naudodami (+) atsuktuvą ir atjunkite laidą.

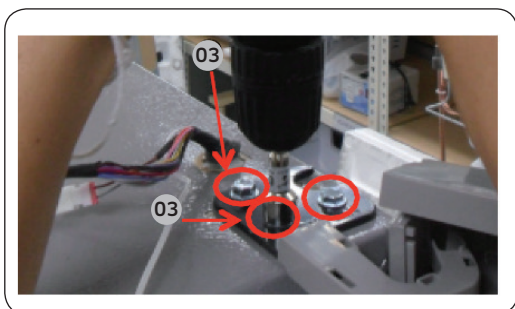

3. 10 mm kištukiniu veržliarakčiu išsukite 3 šešiakampius varžtus, laikančius lankstą šaldytuvo viršuje.

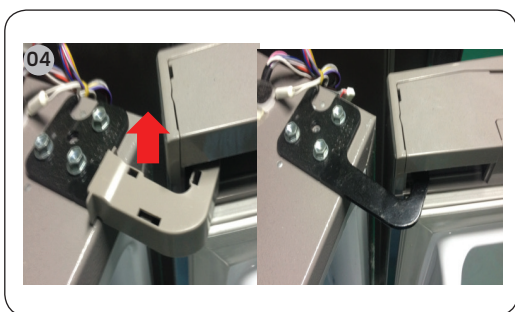

4. Ištraukite lanksto dangtelio laidą ir nuimkite lankstą.

**⚠ DĖMESIO**

- Prieš atlikdami aukščiau nurodytą veiksmą, būtinai atjunkite maitinimo laidą.
- Dirbti turi daugiau kaip 2 žmonės.

### Vidurinis lankstas



1. Sumontuokite vidurinį lankstą šaldytuvo durelių viršuje.
2. Prisukite varžtą 1 ant lanksto (+) atsuktuvu.
3. Prisukite 2 šešiakampius varžtus šešiakampiu veržliarakčiu.

**⚠ DĖMESIO**

- Prieš atlikdami aukščiau nurodytą veiksmą, būtinai atjunkite maitinimo laidą.
- Dirbti turi daugiau kaip 2 žmonės. Vienas asmuo turi laikyti dureles, kad jos neiškristų.

## Apatinis lankstas

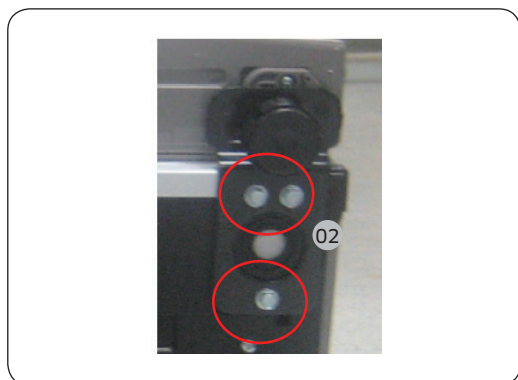
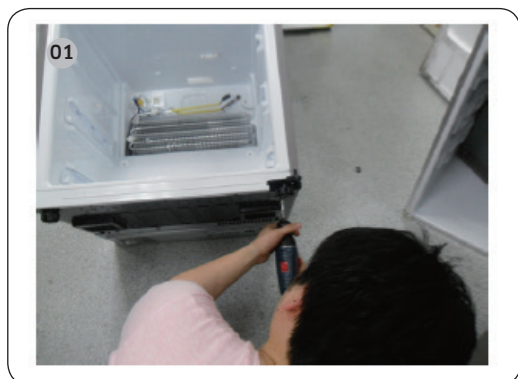

1. Paguldykite gaminį (žr. paveikslėlį).

### ⚠ DĖMESIO

- Po apačią reikia padėti paminkštinimą, kad gaminio nugarėlė būtų apsaugota nuo sugadinimo.
- Dirbti turi daugiau kaip 2 žmonės.
- Prieš atlikdami aukščiau nurodytą veiksmą, būtinai atjunkite maitinimo laidą.

2. Išsukite 3 šešiakampius varžtus, kurie laiko lankstą naudodami 8 mm lizdinį veržliaraktį arba (+) atsuktuvą.

3. Išimkite apatinį lankstą.

4. Pakeitus viršutinį, vidurinį ir (arba) apatinį lankstą, surinkite atlikdami išėmimo veiksmus priešinga eilės tvarka.

### ⚠ DĖMESIO

- Įsitinkite, kad laido jungtys prijungtos tinkamai.
- Saugokitės, kad tvirtindami viršutinį dangtį nepažeistumėte laidų.

# Lietotāja apkopes rokasgrāmata

---

1. Jūs vietnē <http://samsung.com> varat pārbaudīt, kur iegādāties rezerves daļas.
2. Apmeklējiet daļu iegādes vietni un ievadiet sava produkta modeļa kodu, lai pārbaudītu iegādei pieejamās daļas. Modeļa kods ir norādīts uz jūsu produkta ārējiem sāniem.
  - Jūs varat pārbaudīt modeļa kodu un versiju uz svītrkoda uzlīmes produkta kreisajā apakšējā daļā.
3. Rezerves daļām pārliedzinieties, ka detaļas nosaukums atbilst tam, kas norādīts šajā rokasgrāmatā.
  - Daļas, kurām lietotājs var veikt apkopi, ir tikai rokturi (tikai dažiem modeļiem), blīves, atvilktnes un eņģes.

## **PIEZĪME**

Pēc nepilnvarota pakalpojumu sniedzēja veikta remonta, paša lietotāja veikta vai neprofesionāla produkta remonta Samsung neuzņemas atbildību par produkta bojājumiem, personas ievainojumiem vai produkta drošības problēmām, kas radušās, veicot jebkādu produkta remonta mēģinājumu, kas precīzi neievēro šīs remonta un apkopes instrukcijas. Garantija nesešs nevienu produkta bojājumu, kas radies, ja produktu mēģina remontēt persona, kas nav Samsung sertificēts pakalpojumu sniedzējs.

## **UZMANĪBU!**

- Vietnē norādītais detaļas nosaukums var atšķirties no tā, kas norādīts šajā rokasgrāmatā. Lūdzu, pārliedzinieties, ka izvēlaties pareizo detaļas nosaukumu.
- Veicot eņģu nomaiņu, ir jāpievērš īpaša uzmanība, jo šī darbība ietver durvju atvēršanu.
- Remonta laikā valkājiet aizsargcimdus.

Atkarībā no modeļa un valsts ledusskapja faktiskais attēls un daļas var atšķirties.

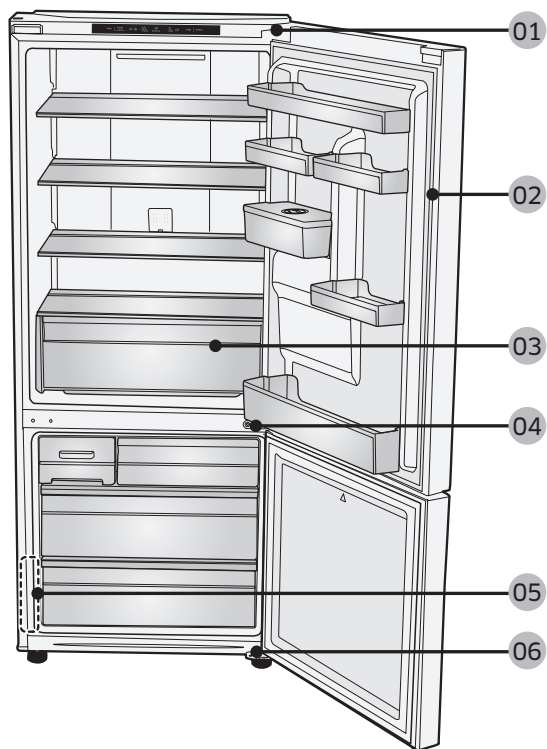

**01** Augšējā eņģe

**03** Atvilktne

**05** Svītrkoda uzlīme

**02** Blīve

**04** Vidējā eņģe

**06** Apakšējā eņģe



## Roktura nomaiņa

### ⚠ UZMANĪBU!

- Nomainot durvju rokturi, pārliedcinieties, ka nesaskrāpējat durvju priekšpusi.
- Cieši uzspiediet uz rokturu vadotnēm. Raugieties, lai starp rokturu vadotnēm un durvīm nav spraugu.
- Pievienojot rokturi, cieši pievelciet skrūves.
- Pirms produkta izmantošanas pārbaudiet, vai rokturis ir stingri pievienots.

### Nepieciešamie instrumenti (nav iekļauti komplektācijā)

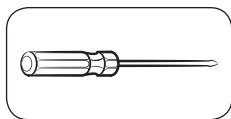

Phillips  
skrūvgriezis

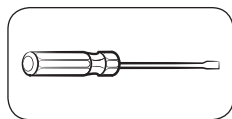

Plakanais  
skrūvgriezis

### Lai noņemtu rokturus



#### GARĀIS STIENIS

1. Atskrūvējot un noņemot divas skrūves ar seškanšu uzgriežņu atslēgu, izjauciet rokturi.

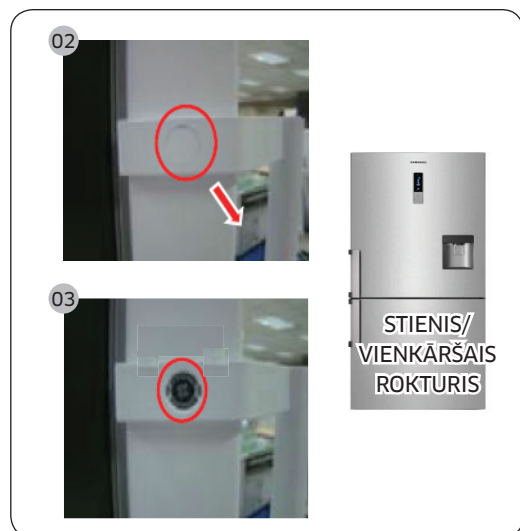

#### STIENIS/VIENKĀRŠAIS ROKTURIS

2. Noņemiet skrūves vāciņu
3. Atskrūvējot un noņemot divas skrūves ar seškanšu uzgriežņu atslēgu, izjauciet rokturi.

### ⚠ UZMANĪBU!

- Raugieties, lai nesaskrāpētu.
  - Izjaucot pārliedcinieties, ka vienība ir izslēgta. Ja vēlaties veikt montāžu, veiciet darbības pretējā secībā.
4. Uzlieciet jauno rokturi pretējā secībā izjaukšanas darbībām.

## Blīves nomaiņa

### ⚠ UZMANĪBU!

Pārlicinieties, ka cieši pievienojat blīvi. Pretējā gadījumā var noplūst aukstais gaiss no ledusskapja.

### Lai noņemtu blīvi



Atveriet durvis un izņemiet blīvi no durvīm.



### Lai nomainītu blīvi

Pievienojiet jaunu blīvi pie ledusskapja durvīm.

Raugieties, lai starp jauno blīvi un durvīm nav spraugu.

## Atvilktnes nomaiņa

---

### ⚠ UZMANĪBU!

Pārliedcinieties, vai atvilktnē montāžas laikā ir pareizi ievietota sliedē.

### Lai izņemtu atvilktni

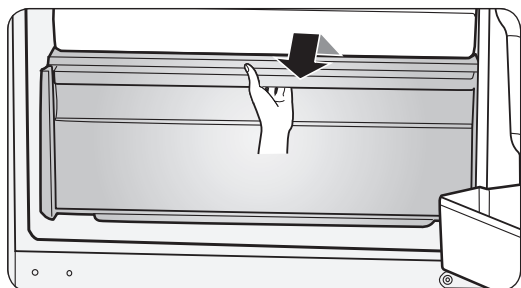

Izvelciet atvilktnes līdz galam uz āru un tad paceliet nedaudz uz augšu, lai izņemtu.

- Ja atvilktnē ieķeras durvīs, pirms tās izņemšanas noņemiet durvju plauktus.

### Lai atkārtoti ievietotu atvilktnes

Atkārtota atvilktnes ievietošana tiek veikta pretējā to izņemšanas darbību secībā.

## Eņģes nomaiņa

---

Lai nomainītu eņģes, jums vispirms ir jāizņem durvis.

### ⚠ UZMANĪBU!

- Uzmanīgi izņemiet durvis, jo tās ir smagas.
- Pirms eņģu nomaiņas uz grīdas nolieciet mīkstu paliktni, piemēram, kartonu, lai novērstu skrāpējumus uz durvīm, novietojot tās uz grīdas.
- Tā kā ar eņģēm ir jādarbojas uzmanīgi un nomaiņa jāveic diviem vai vairāk cilvēkiem, mēs iesakām izsaukt profesionālu tehnisko atbalstu.
- Ja eņģes atvienošanas laikā durvis netiek turētas, tās var nokrist un radīt ievainojumus.
- Pārliedcinieties, ka vārpsta uz eņģes ir cieši pievilka.
- Pārbaudiet, vai eņģe ir cieši pievienota pie korpusa.
- Pārbaudiet, vai vada savienotāji ir pievienoti pareizi.
- Raugieties nesabojāt vadus, fiksējot augšējo pārsegu.

### ⚠ BRĪDINĀJUMS

- Ledusskapja sasvēršanai/nolikšanai nepieciešami vismaz 2 cilvēki.
- Atvienojiet barošanas vadu pirms durvju apgrīšanas otrādi.

## Nepieciešamie instrumenti (nav iekļauti komplektācijā)

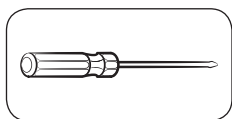

Phillips skrūvgriezis

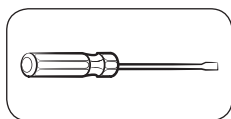

Plakana skrūvgriezis



11 mm uzgriežņu atslēga

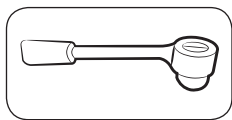

10 mm mucīņu tipa  
uzgriežņu atslēga

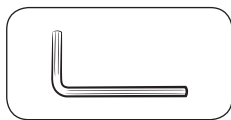

Seškanšu uzgriežņu atslēga  
(5 mm)

## Durvju apgriešana otrādi

### Augšējā eņģe



1. Noņemiet durvju vadu pārsegu, izmantojot plakano skrūvgriezi.



2. Noņemiet eņģes pārsega skrūvi 3 ea ar (+) skrūvgriezi un atvienojiet vadu.

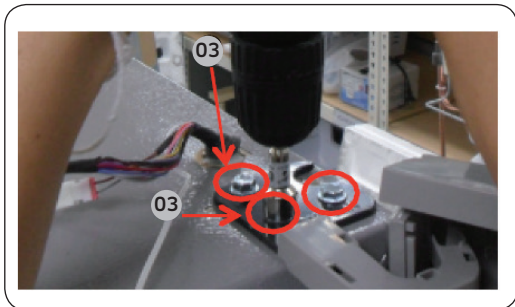

3. Noņemiet 3 sešstūru bultskrūves, kas fiksē eņģi ledusskapja augšdaļā, izmantojot 10 mm muciņu tipa uzgriežņu atslēgu.

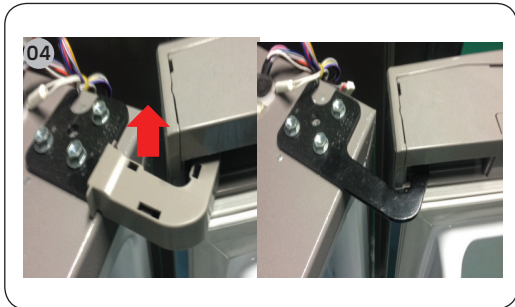

4. Izņemiet ārā eņģes vada pārsegu un izņemiet eņģi.

**⚠ UZMANĪBU!**

- Pārliedzinieties, ka pirms iepriekš minētās darbības veikšanas ir atvienots elektrības vads.
- Ir jāstrādā vairāk nekā 2 cilvēkiem.

### Vidējā eņģe



1. Montējiet vidējo eņģi, sākot no ledusskapja augšdaļas.
2. Fiksējiet eņģes skrūvi 1 ea ar (+) skrūvgriezi.
3. Fiksējiet 2 sešstūru bultskrūves ar seškanšu uzgriežņu atslēgu.

**⚠ UZMANĪBU!**

- Pārliedzinieties, ka pirms iepriekš minētās darbības veikšanas ir atvienots elektrības vads.
- Ir jāstrādā vairāk nekā 2 cilvēkiem. Viena persona satver durvis, lai novērstu to nokrišanu.

## Apakšējā eņģe

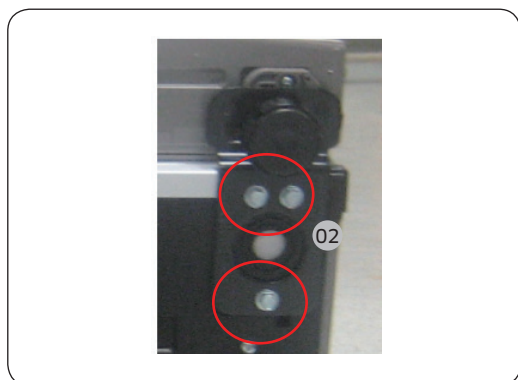
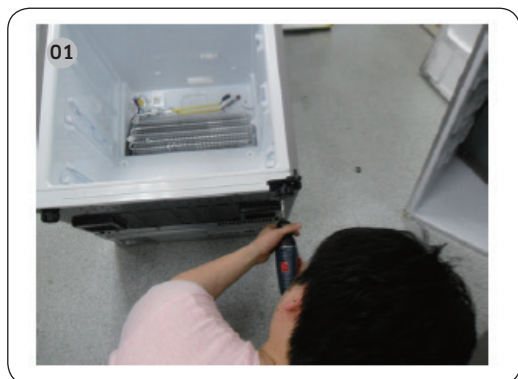

1. Nolieciet zemē produktu (skatiet attēlu).

### ⚠ UZMANĪBU!

- Nolieciet apakšā paliktņi, lai pasargātu produkta aizmuguri no bojājumiem.
- Ir jāstrādā vairāk nekā 2 cilvēkiem.
- Pārliedzinieties, ka pirms iepriekš minētās darbības veikšanas ir atvienots elektrības vads.

2. Izņemiet 3 sešstūru bultskrūves, kas fiksē eņģi, izmantojot 8 mm mucīņu tipa uzgriežņu atslēgu vai (+) skrūvengriezi.

3. Izņemiet apakšējo eņģi.

4. Pēc augšējās, vidējās un/vai apakšējās eņģes nomaiņas veiciet salikšanu pretējā izjaukšanas darbību secībā.

### ⚠ UZMANĪBU!

- Pārbaudiet, vai vada savienotāji ir pievienoti pareizi.
- Raugieties nesabojāt vadus, fiksējot augšējo pārsegu.

# Priročnik za uporabniško servisiranje

---

1. Na spletni strani <http://samsung.com> lahko preverite, kje lahko kupite nadomestne dele.
2. Obiščite stran za nakupovanje in vnesite kodo modela izdelka ter preverite, katere dele je mogoče kupiti. Koda modela se nahaja na nalepki na zunanji strani vašega izdelka.
  - Kodo in različico modela lahko preverite na nalepki s črtno kodo, ki se nahaja na spodnji levi strani izdelka.
3. Pri nadomestnih delih se prepričajte, da se ime dela ujema s tistim, ki je navedeno na sliki v tem priročniku.
  - Deli, ki jih lahko servisira uporabnik, so omejeni na ročaje (samo pri nekaterih modelih), tesnila, predale in tečaje.

## OPOMBA

V primeru, da popravilo izvaja nepooblaščen serviser, v primeru samopopravila ali neprofesionalnega popravila izdelka družba Samsung ne odgovarja za poškodbe izdelka, telesne poškodbe ali katero koli drugo varnostno težavo izdelka, ki je posledica poskusa popravila izdelka, ki ne upošteva natančno teh navodil za popravilo in vzdrževanje. Garancija ne krije poškodb izdelka, ki nastanejo zaradi popravila izdelka, ki ga opravi oseba, ki ni Samsungov certificiran servisni ponudnik.

## PREVIDNO

- Ime dela, ki je navedeno na spletni strani, se lahko razlikuje od imena v tem priročniku. Poskrbite, da boste izbrali pravo ime dela.
- Zamenjava tečajev zahteva izjemno previdnost, saj vključuje snemanje vrat.
- Pri popravilih uporabljajte zaščitne rokavice.

Dejanske slike in navedeni sestavni deli hladilnika se lahko razlikujejo glede na model in državo.

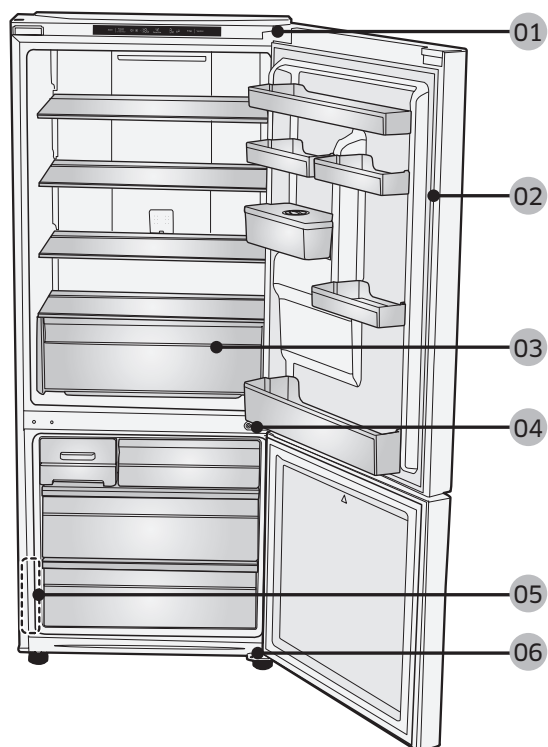

**01** Zgornji tečaj

**03** Predal

**05** Nalepka s črtno kodo

**02** Tesnilo

**04** Srednji tečaj

**06** Spodnji tečaj



## Zamenjava ročaja

### ⚠ PREVIDNO

- Pri zamenjavi ročaja vrat pazite, da ne opraskate sprednje strani vrat.
- Ročaja trdno pritisnite pri podporah. Prepričajte se, da med podporami in vrati ni vrzeli.
- Pri nameščanju ročaja čvrsto privijte vijake.
- Pred uporabo izdelka preverite, ali je ročaj čvrsto pritrjen.

### Potrebni pripomočki (niso priloženi)

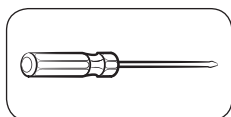

Phillipsov izvijač

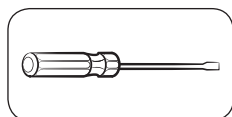

Ploščati izvijač

### Odstranjevanje ročajev

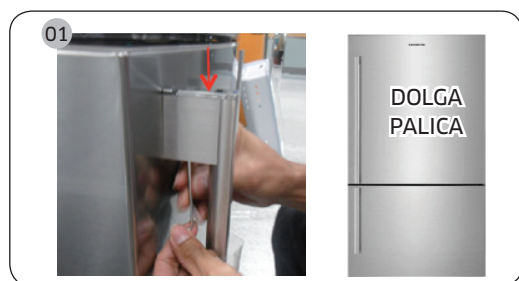

#### DOLGA PALICA

1. Z odvijanjem in odstranjevanjem dveh nastavljenih vijakov s šestkotnim ključem razstavite ročaj.

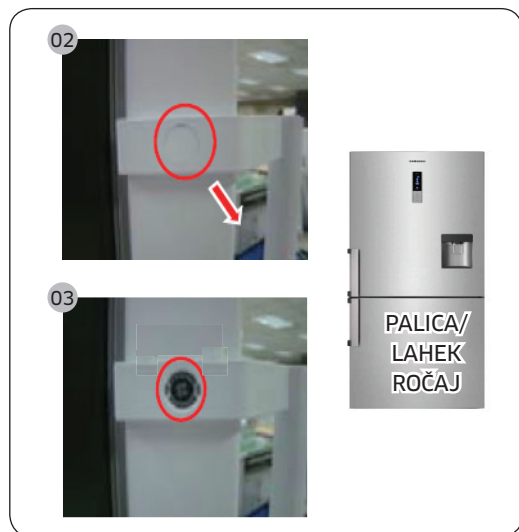

#### PALICA/LAHEK ROČAJ

2. Odstranite vijak pokrovčka.
3. Z odvijanjem in odstranjevanjem dveh nastavljenih vijakov s šestkotnim ključem razstavite ročaj.

### ⚠ PREVIDNO

- Pazite, da ga ne opraskate.
  - Pri razstavljanju se prepričajte, da je naprava izklopljena. Če jo želite sestaviti, sledite obratnemu vrstnemu redu.
4. Nov ročaj sestavite v obratnem vrstnem redu od razstavljanja.

## Zamenjava tesnila

### ⚠ PREVIDNO

Poskrbite, da boste tesnilo čvrsto pritrdili. V nasprotnem primeru lahko iz hladilnika uhaja hladen zrak.

### Odstranjevanje tesnila



Odprite vrata in z vrat odstranite tesnilo.

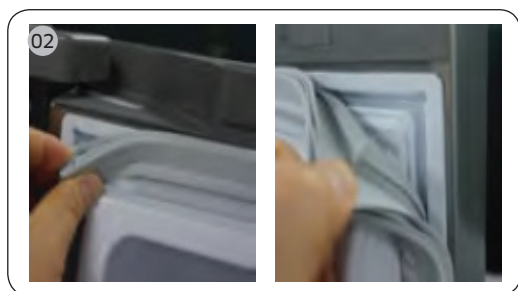

### Zamenjava tesnila

Na vrata hladilnika pritrdite novo tesnilo.

Prepričajte se, da med novim tesnilom in vrati ni vrzeli.

## Zamenjava predala

---

### **PREVIDNO**

Med sestavljanjem preverite, ali je predal ustrezno vstavljen v vodilo.

### Odstranjevanje predala

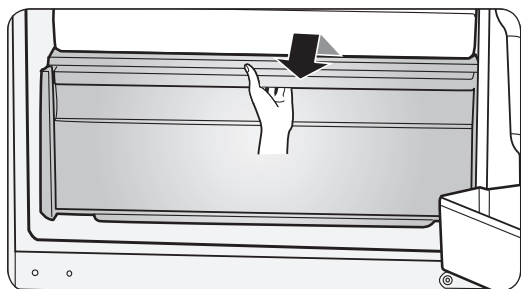

Predale do konca izvlecite in jih nato rahlo privzdignite, da jih odstranite.

- Če se predali zataknejo v vratih, jih odstranite z dvigom po odstranitvi polic.

### Ponovna namestitev predala

Predale ponovno namestite, tako da sledite korakom odstranjevanja v obratnem vrstnem redu.

## Zamenjava tečaja

---

Če želite zamenjati tečaje, morate najprej odstraniti vrata.

### **PREVIDNO**

- Pri odstranjevanju vrat bodite izjemno previdni, saj so vrata težka.
- Preden se lotite zamenjave tečajev, na tla namestite mehko blazino, kot je karton, da preprečite nastanek prask na vratih, ko vrata položite na tla.
- Ker morate s tečaji ravnati previdno in jih morata zamenjati dve ali več oseb, priporočamo, da pokličete profesionalno servisno službo.
- Če tečaj odstranite, ne da bi medtem držali vrata, lahko ta padejo in povzročijo telesne poškodbe.
- Prepričajte se, da je gred čvrsto pritrjena na tečaju.
- Prepričajte se, da je tečaj čvrsto pritrjen na omarico.
- Prepričajte se, da so priključki žic ustrezno priključeni.
- Pazite, da pri pritrjevanju zgornjega pokrova ne poškodujete žic.

### **OPOZORILO**

- Če želite hladilnik nagniti/položiti na tla, potrebujete pomoč vsaj ene dodatne osebe.
- Preden odstranite vrata, izključite napajalni kabel.

## Potrebni pripomočki (niso priloženi)

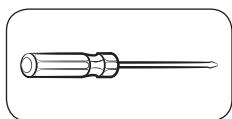

Križni izvijač

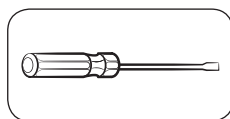

Ploščati izvijač



Ključ (11 mm)

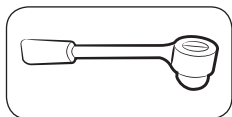

Nasadni ključ (10 mm)

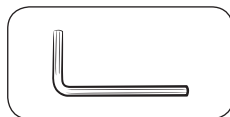

Imbus ključ (5 mm)

## Obračanje vrat

### Zgornji tečaj



1. S ploščatim izvijačem odstranite zaščitni pokrov za žico.

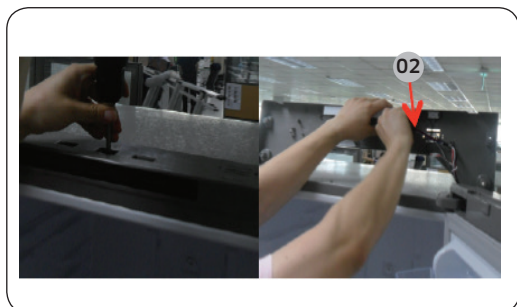

2. Odstranite vijak 3 ea pokrova tečaja s (+) izvijačem in odklopite žico.

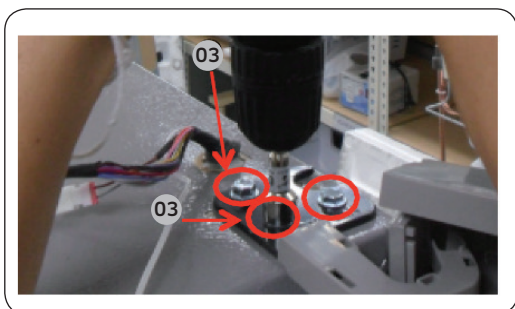

3. Odstranite 3 šestrobe vijake, ki držijo tečaj na vrhu hladilnika, z 10-milimetrskim nasadnim ključem.

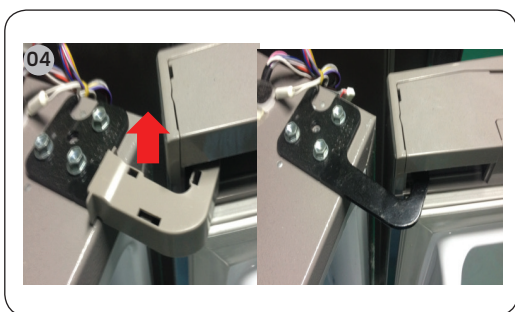

4. Izvlecite žico pokrova tečaja in odstranite tečaj.

**⚠ PREVIDNO**

- Pred opravljanjem zgornje operacije odklopite napajalni kabel.
- To delo naj opravljata več kot 2 osebi.

### Srednji tečaj



1. Sestavite srednji tečaj od vrat hladilnika navzgor.
2. Pritrdite vijak 1 ea tečaja s (+) izvijačem.
3. Pritrdite 2 šestroba vijaka s šestkotnim ključem.

**⚠ PREVIDNO**

- Pred opravljanjem zgornje operacije odklopite napajalni kabel.
- To delo naj opravljata več kot 2 osebi. Ena oseba naj prime vrata, da prepreči njihov padec.

## Spodnji tečaj

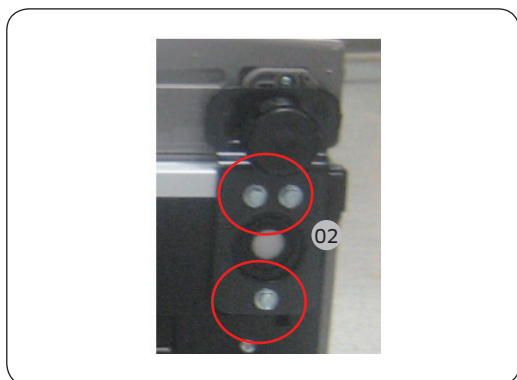
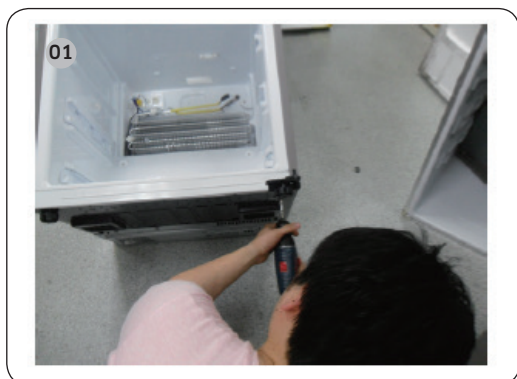

1. Odložite izdelek (glejte sliko).

### ⚠ PREVIDNO

- Podložite podlogo, da zaščitite zadnji del izdelka pred poškodbami.
- To delo naj opravljata več kot 2 osebi.
- Pred opravljanjem zgornje operacije odklopite napajalni kabel.

2. Odstranite 3 šestrobe vijake, ki držijo tečaj, z 8-mm nasadnim ključem ali z uporabo (+) izvijača.

3. Odstranite spodnji tečaj.

4. Ko zamenjate zgornji, srednji in/ali spodnji tečaj, sestavljanje opravite v obratnem vrstnem redu od razstavljanja.

### ⚠ PREVIDNO

- Prepričajte se, da so priključki žic ustrezno priključeni.
- Pazite, da pri pritrdjevanju zgornjega pokrova ne poškodujete žic.