

# comfee'

## MideaEurope GmbH

Ludwig-Erhard-Str. 14  
65760 Eschborn, Germany

Tel.: +49 6196 90 20 0  
Fax: +49 6196 90 20 120  
E-Mail: info-meg@midea.com  
Homepage: www.mideagermany.de

Im Servicefall:  
Tel.: +49 6196 90 20 0  
Fax: +49 6196 90 20 120  
E-Mail: service-meg@midea.com

12BUY Sp. zo.o.  
Address: ul. Kineskopowa 1g, 05-500  
piaseczno  
Tel: +48 513 609571

Alza.CZ  
Jateční 33a, 170 00 Praha7-Holešovice  
Email: servis.midea@alza.cz  
CZ: 225340 111  
SK: +421 2 5710 1800  
HU:06-1-701-1111

Moldova  
Malmar Grup Srl, Moldova  
Chisinau, Str. Vasile Lupu 61/6  
Tel 022-27-25-54



# comfee'

- EN Chest Freezer
- DE Gefriertruhe
- IT Congelatore Orizzontale

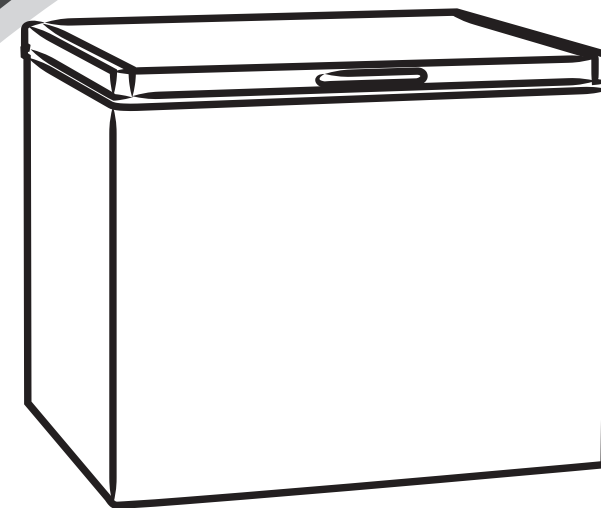

**RCC335WH1**

## Warning:

Before using this product, please read this manual carefully and keep it for future reference. The design and specifications are subject to change without prior notice for product improvement. Consult with your dealer or manufacturer for details.

# CONTENTS

<b>1 Safety warnings</b>	
1.1 Warning	1-2
1.2 Meaning of safety warning symbols	3
1.3 Electricity related warnings	3
1.4 Related warnings for use	4
1.5 Warnings related to placing items	5
1.6 Warnings for energy	5
1.7 Warnings related to disposal	5
<b>2 Proper use of freezer</b>	
2.1 Names of components	6
2.2 Temperature Control	7
2.3 Placement	7
2.4 Changing the Light (optional)	8
2.5 Start to use	8
2.6 Energy saving tips	8
<b>3 Maintenance of freezer</b>	
3.1 Cleaning	9
3.2 Defrost	9
3.3 Stop using	9
<b>4 Trouble shooting</b>	10

**DEAR CUSTOMER:**

Thank you for buying this freezer. To ensure that you get the best results from your new freezer, please take time to read through the simple instructions in this booklet. Please ensure that the packing material is disposed of in accordance with the current environmental requirements. When disposing of any freezer equipment please contact your local waste disposal department for advice on safe disposal. This appliance must be only used for its intended purpose.

## 1 Safety warnings

### 1.1 WARNING



#### **WARNING** : risk of fire / flammable materials

**This** appliance is intended to be used in household and similar applications such as staff kitchen areas in shops, offices and other working environments; farm houses and by clients in hotels, motels and other residential type environments; bed and breakfast type environments; catering and similar non-retail applications.

**This** appliance is not intended for use by persons (including children) with reduced physical, sensory or mental capabilities, or lack of experience and knowledge, unless they have been given supervision or instruction concerning use of the appliance by a person responsible for their safety.)

**Children** should be supervised to ensure that they do not play with the appliance.

**If** the supply cord is damaged, it must be replaced by the manufacturer, its service agent or similarly qualified persons in order to avoid a hazard.

**Do** not store explosive substances such as aerosol cans with a flammable propellant in this appliance.

**The** appliance has to be unplugged after use and before carrying out user maintenance on the appliance.

**WARNING** : Keep ventilation openings, in the appliance enclosure or in the built-in structure, clear of obstruction.

**WARNING** : Do not use mechanical devices or other means to accelerate the defrosting process, other than those recommended by the manufacturer.

**WARNING** : Do not damage the refrigerant circuit.

**WARNING** : Do not use electrical appliances inside the food storage compartments of the appliance, unless they are of the type recommended by the manufacturer.

**WARNING** : Please abandon the refrigerator according to local regulators for its use flammable blowing gas and refrigerant.

**WARNING** : When positioning the appliance, ensure the supply cord is not trapped or damaged.

**WARNING** : Do not locate multiple portable socket-outlets or portable power supplies at the rear of the appliance.

**Do** not use extension cords or ungrounded ( two prong ) adapters.

**WARNING** : Risk of child entrapment. Before you throw away your old refrigerator or freezer:

–Take off the doors.

–Leave the shelves in place so that children may not easily climb inside.

**The** refrigerator must be disconnected from the source of electrical supply before attempting the installation of accessory.

**Refrigerant** and cyclopentane foaming material used for the appliance are flammable. Therefore, when the appliance is scrapped, it shall be kept away from any fire source and be recovered by a special recovering company with corresponding qualification other than be disposed by combustion, so as to prevent damage to the environment or any other harm.

**The** necessity that, for doors or lids fitted with locks and keys, the keys be kept out of the reach of children and not in the vicinity of the refrigerating appliance, in order to prevent children from being locked inside.

**For** EU standard: This appliance can be used by children aged from 8 years and above and persons with reduce physical sensory or mental capabilities or lack of experience and knowledge if they have been given supervision or instruction concerning use of the appliance in a safe way and understand the hazards involved. Children shall not play with the appliance. Cleaning and user maintenance shall not be made by children without supervision. Children aged from 3 to 8 years are allowed to load and unload refrigerating appliances.

**To** avoid contamination of food, please respect the following instructions:

- Opening the door for long periods can cause a significant increase of the temperature in the compartments of the appliance.
- Clean regularly surfaces that can come in contact with food and accessible drainage systems.
- Clean water tanks if they have not been used for 48 h; flush the water system connected to a water supply if water has not been drawn for 5 days. (note 1)
- Store raw meat and fish in suitable containers in the refrigerator, so that it is not in contact with or drip onto other food.
- Two-star frozen-food compartments are suitable for storing pre-frozen food, storing or making ice-cream and making ice cubes. (note 2)
- One-, two- and three-star compartments are not suitable for the freezing of fresh food. (note 3)
- For appliances without a 4-star compartment: this refrigerating appliance is not suitable for freezing foodstuffs. (note 4)
- If the refrigerating appliance is left empty for long periods, switch off, defrost, clean, dry, and leave the door open to prevent mould developing within the appliance.



Note 1,2,3,4: Please confirm whether it is applicable according to your product compartment type.

**For** a freestanding appliance: this refrigerating appliance is not intended to be used as a built-in appliance.

**Any** replacement or maintenance of the LED lamps is intended to be made by the manufacturer, its service agent or similar qualified person. (See chapter 2.4 for lamp replacement)



## 1.2 Meaning of safety warning symbols

	The symbols indicate prohibited matters, and those behaviors are forbidden. Non-compliance with the instructions may result in product damages or endanger the personal safety of users.
	The symbols indicate matters that must be followed, and those behaviors must be strictly executed in line with the operation requirements. Non-compliance with the instructions may result in product damages or endanger the personal safety of users.
	The symbols indicate matters to pay attention to, and these behaviors shall be specially noted. Due precautions are needed or minor or moderate injuries or damages of the product will be caused.

This manual contains lots of important safety information which shall be observed by the users.

## 1.3 Electricity related warnings

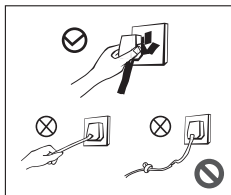

- Do not pull the power cord when pulling the power plug of the freezer. Please firmly grasp the plug and pull out it from the socket directly.
- Do not damage the power cord under any condition so as to ensure safety use, do not use when the power cord is damaged or the plug is worn.
- Worn or damaged power cord shall be replaced in manufacturer-authorized maintenance stations.

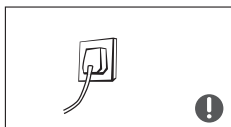

- The power plug should be firmly contacted with the socket or else fires might be caused. Please ensure that the grounding electrode of the power socket is equipped with a reliable grounding line.



- Please turn off the valve of the leaking gas and then open the doors and windows in case of leakage of gas and other flammable gases. Do not unplug the freezer and other electrical appliances considering that spark may cause a fire.

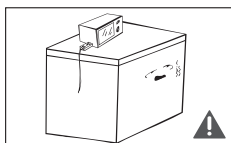

- To ensure safety, it is not recommended that to place regulators, rice cookers, microwave ovens and other appliances on the top of the freezer, those recommended by the manufacturer are not included. Do not use electrical appliances in the food pan.

## 1.4 Related warnings for use

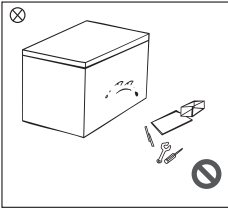

- Do not arbitrarily disassemble or reconstruct the freezer, nor damage the refrigerant circuit; maintenance of the appliance must be conducted by a specialist.
- Damaged power cord must be replaced by the manufacturer, its maintenance department or related professionals in order to avoid danger.

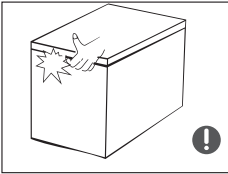

- The gaps between freezer doors and between doors and freezer body are small, be noted not to put your hand in these areas to prevent from squeezing the finger. Please be gentle when open the freezer door to avoid falling articles.
- Do not pick foods or containers with wet hands in the freezing chamber when the freezer is running, especially metal containers in order to avoid frostbite.

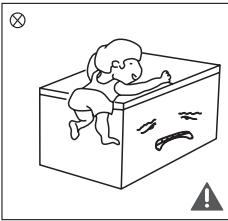

- Do not allow children to enter or climb the freezer to prevent that children are sealed in the freezer or children are injured by the falling freezer.
- Do not spray or wash the freezer; do not put the freezer in moist places easy to be splashed with water so as not to affect the electrical insulation properties of the freezer.

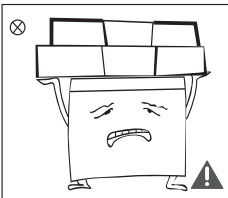

- Do not place heavy objects on the top of the freezer considering that objects may fall when open the door, and accidental injuries might be caused.
- Please pull out the plug in case of power failure or cleaning. Do not connect the freezer to power supply within five minutes to prevent damages to the compressor due to successive starts.

### 1.5 Warnings related to placing items

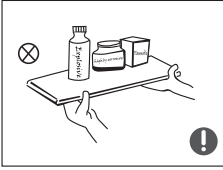

- Do not put flammable, explosive, volatile and highly corrosive items in the freezer to prevent damages to the product or fire accidents.
- Do not place flammable items near the freezer to avoid fires.

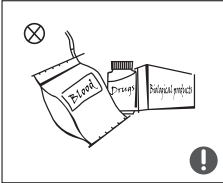

- This product is household freezer and shall be only suitable for the storage of foods. According to national standards, household freezer shall not be used for other purposes, such as storage of blood, drugs or biological products.

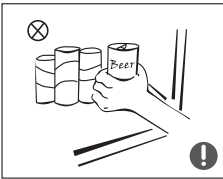



- Do not place items such as bottled or sealed container of fluid such as bottled beers and beverages in the freezer to prevent bursts and other losses.

### 1.6 Warnings for energy

- 1) Freezer might not operate consistently when sited for an extended period of time below the cold end of the range of temperatures for which the freezer appliance is designed.
- 2) The fact that effervescent drinks should not be stored in food freezer compartments or cabinets or in low-temperature compartments or cabinets, and that some products such as water ices should not be consumed too cold;
- 3) The need to not exceed the storage time recommended by the food manufacturers for any kind of food and particularly for commercially quick-frozen food in food-freezer and frozen-food storage compartments or cabinets;
- 4) The precautions necessary to prevent an undue rise in the temperature of the frozen food while defrosting the refrigerating appliance, such as wrapping the frozen food in several layers of newspaper.
- 5) The fact that a rise in temperature of the frozen food during manual defrosting, maintenance or cleaning could shorten the storage life.

### 1.7 Warnings related to disposal

 The freezer's refrigerant and cyclopentane foam materials are combustible materials and discarded freezers should be isolated from fire sources and can not be burned. Please transfer the freezer to qualified professional recycling companies for processing to avoid damages to the environment or other hazards.

 Please remove the door of the freezer and shelves which shall be properly placed to avoid accidents of children entering and playing in the freezer.



**Correct Disposal of this product:**  
 This marking indicates that this product should not be disposed with other household wastes. To prevent possible harm to the environment or human health from uncontrolled waste disposal, recycle it responsibly to promote the sustainable reuse of material resources. To return your used device, please use the return and collection systems or contact the retailer where the product was purchased. They can take this product for environmental safe recycling.

## 2 Proper use of freezer

### 2.1 Names of components

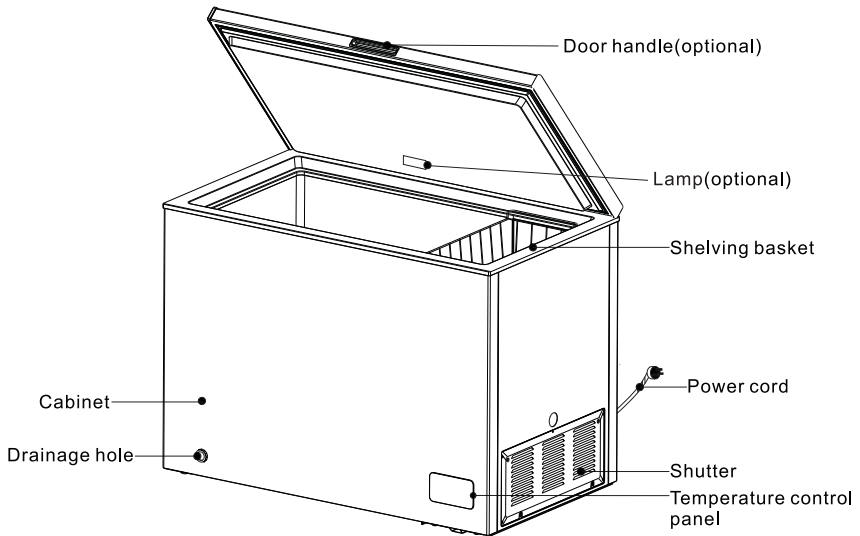

( The picture above is only for reference. The actual configuration will depend on the physical product or statement by the distributor )

- The low temperature of freezer may keep food fresh for a long time and it is mainly used to store frozen foods and making ice.
- The freezer is suitable for storage of meat, fish, shrimp, pastries class and other foods not to be consumed in short term. Do not store fluids in bottled or closed containers Items such as bottled beer, beverages, etc.
- Please be noted food shall be consumed within the shelf time.
- The freezing speed of the product is related to the amount of food stored and the ambient temperature. If too much normal temperature food is put in at the same time, the thermostat shall be adjusted to the maximum gear 24 hours in advance or prepare ice ahead for cold storage, and the large food shall be divided into small pieces and put in several times, otherwise the large size or amount food cannot be frozen locally, and the food may deteriorate.

## 2.2 Temperature Control

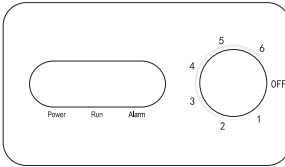

- Connect the freezer to power supply an "Power" indicator will shine; "Run" indicator will shine when the compressor is running; "ALARM" indicator light when the inside temperature is too high.
- The temperature of the freezer is adjusted through the thermostat knob. The number "1, 2, 3, 4, 5, 6," do not mean a specific temperatures, the lower the number is, the higher the temperature inside will be and vice versa. The user can choose the right temperature zone according to their needs.
- "OFF" stands for stopping working.
- Recommended gear: Between 4 and 5

( Above is only for reference. The actual configuration will depend on the physical product or statement by the distributor )

## 2.3 Placement

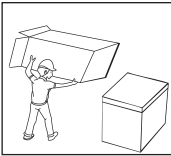

- Before using the freezer, remove all packaging materials including bottom cushions and foam pads and tapes inside the freezer, tear off the protective film on the door and the freezer body.

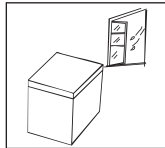

- The freezer should be placed in a well-ventilated indoor place; the ground shall be flat, and sturdy .

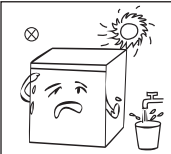

- Keep away from heat and avoid direct sunlight. Do not place the freezer in moist or watery places to prevent rust or reduction of insulating effect.

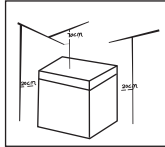

- The top space of the freezer shall be greater than 70cm, and the distances from both sides and backside shall be more than 20cm to facilitate heat dissipation.

## 2.4 Changing the Light (optional)

Any replacement or maintenance of the LED lamps is intended to be made by the manufacturer, its service agent or similar qualified person.

Replacement of incandescent lamps:

Disconnecting the power supply before carrying out the bulb replacement ,

Hold and remove the light bulb cover.

Dismantle the old bulb by unscrewing it counterclockwise. replace by a new bulb (Max. 15W) by screwing it clockwise, and make sure it is fixed in the bulb holder tightly.

Reassemble the light cover and re-connect your Fridge to the power supply.

( Above is only for reference. The actual configuration will depend on the physical product or statement by the distributor )

## 2.5 Start to use

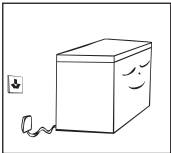

- The freezer shall stay for half an hour before connecting power when it is firstly started.
- The freezer shall run 2 to 3 hours before loading fresh or frozen foods; the freezer shall run for more than 4 hours in summer in advance considering that the ambient temperature is high.

## 2.6 Energy saving tips

- The appliance should be located in the coolest area of the room, away from heat producing appliances or heating ducts, and out of the direct sunlight.
- Let hot foods cool to room temperature before placing in the appliance. Overloading the appliance forces the compressor to run longer. Foods that freeze too slowly may lose quality, or spoil.
- Be sure to wrap foods properly, and wipe containers dry before placing them in the appliance. This cuts down on frost build-up inside the appliance.
- Appliance storage bin should not be lined with aluminum foil, wax paper, or paper toweling. Liners interfere with cold air circulation, making the appliance less efficient.
- Organize and label food to reduce door openings and extended searches. Remove as many items as needed at one time, and close the door as soon as possible.

## 3 Maintenance of freezer

### 3.1 Cleaning

- Dusts behind the freezer and on the ground shall be timely cleaned to improve the cooling effect and energy saving.
- Check the door gasket regularly to make sure there are no debris. Clean the door gasket with a soft cloth dampened with soapy water or diluted detergent.
- The interior of the freezer should be cleaned regularly to avoid odor.
- Please turn off the power before cleaning, remove all food, basket, container, etc.
- Use a soft cloth or sponge to clean the inside of the freezer, with two tablespoons of baking soda and a quart of warm water. Then rinse with water and wipe clean. After cleaning, open the door and let it dry naturally before turning on the power.
- For areas that are difficult to clean in the freezer (such as gaps or corners), it is recommended to wipe them regularly with a soft rag, soft brush, etc. and when necessary, combined with some auxiliary tools (such as thin sticks) to ensure no contaminants or bacterials accumulation in these areas.
- Do not use soap, detergent, scrub powder, spray cleaner, etc., as these may cause odors in the interior of the freezer or contaminated food.
- Clean the baskets with a soft cloth dampened with soapy water or diluted detergent. Dry with a soft cloth or dry naturally.
- Wipe the outer surface of the freezer with a soft cloth dampened with soapy water, detergent, etc., and then wipe dry.
- Do not use hard brushes, clean steel balls, wire brushes, abrasives (such as toothpastes), organic solvents (such as alcohol, acetone, banana oil, etc.), boiling water, acid or alkaline items, which may damage the freezer surface and interior. Boiling water and organic solvents such as benzene may deform or damage plastic parts.
- Do not rinse directly with water or other liquids during cleaning to avoid short circuits or affect electrical insulation after immersion.

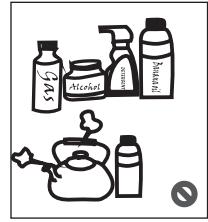

 Please unplug the freezer for defrost and cleaning.

### 3.2 Defrost

- Freezer shall be manually defrosted.  
Unplug the freezer and open the freezer door, remove foods and shelving basket before defrosting; Open the outflow hole and drainage hole (and place water container at the outflow hole); indoor frost will naturally melt, wipe the defrost water with a dry, soft cloth. When the frost softens, an ice scraper might be used to the accelerate de-icing process.
- Please remove the food and put in a cool place when defrosting before removing accessories.

Other mechanical devices or other means shall not be used to accelerate except those recommended by the manufacturer. Do not damage the  refrigerant circuit.

### 3.3 Stop using

- Power failure: Foods can be preserved for a couple of hours even in summer in case of power failure; it is recommended to reduce the frequency of opening door and do not put fresh foods into the freezer.
- Long-time nonuse: Please unplug the freezer left unused for a long time for cleaning. Keep the door open to avoid the bad odor.
- Moving: Do not turn upside or vibrate the freezer, the carrying angle can not be greater than 45° . Do not hold the door and hinge when moving this unit.

 Continuous operation is recommended when the freezer is started. Please do not stop the freezer under normal circumstances so as not to affect the freezer's service life.

## 4 Trouble shooting

The following simple issues can be handled by the user. Please call the after-sale service department if the issues are not settled.

Inoperation	Whether the freezer is plugged and connected to power; Low voltage; Whether temperature control knob is in the work area; Failure power or tripping circuit.
Odor	Odorous foods should closely wrapped; Whether foods are rotten; Whether the interior shall be cleaned.
Long-term operation of compressor	It is normal that freezer operates for longer time in summer when the ambient temperature is higher; Do not put too much food in the freezer at one time; Do not put foods until they are cooled; Frequent opening of freezer door. Thick frost layer (defrost is needed)
Illuminating light does not shine	Whether the freezer is connected to power, whether the light is damaged.
The freezer door can not be properly closed	The freezer door is stuck by food packages; Too much food; Unbalanced freezer.
Loud noises	Whether the floor is flat, whether the placement of freezer is stable; Whether the freezer accessories are properly placed.
Transient difficulty in door opening	After refrigeration, there will be pressure difference between the inside and outside of the freezer to result in transient difficulty in door opening. This is a normal physical phenomenon.
Freezer enclosure heat Condensation	The freezer enclosure may emit heat during operation specially in summer, this is caused by the radiation of the condenser, and it is a normal phenomenon. Condensation: condensation phenomenon will be detected on the exterior surface and door seals of the freezer when the ambient humidity is large, this is a normal phenomenon, and the condensation can be wiped away with a dry towel.
Airflow sound Buzz Clatter	Refrigerants circulating in the refrigerant lines will produce eruption of sound and grunts which is normal does not affect the cooling effect. Buzz will be generated by running compressor specially when starting up or shutting down. The solenoid valve or electric switch valve will clatter which is a normal phenomenon and does not affect the operation.



**Table 1 Climate classes**

Class	Symbol	Ambient temperature range °C
Extended temperate	SN	+ 10 to + 32
Temperate	N	+ 16 to + 32
Subtropical	ST	+ 16 to + 38
Tropical	T	+ 16 to + 43

Extended temperate: 'this refrigerating appliance is intended to be used at ambient temperatures ranging from 10 °C to 32 °C';

temperate: 'this refrigerating appliance is intended to be used at ambient temperatures ranging from 16 °C to 32 °C';

Subtropical: 'this refrigerating appliance is intended to be used at ambient temperatures ranging from 16 °C to 38 °C';

Tropical: 'this refrigerating appliance is intended to be used at ambient temperatures ranging from 16 °C to 43 °C';

### Special for new European standard

The ordered parts in the following table can be acquired from channel \_:

Ordered Part	Provided by	Minimum Time Required for Provision
thermostats	Professional maintenance personnel	At least 7 years after the last model is launched on the market
temperature sensors	Professional maintenance personnel	At least 7 years after the last model is launched on the market
printed circuit boards	Professional maintenance personnel	At least 7 years after the last model is launched on the market
light sources	Professional maintenance personnel	At least 7 years after the last model is launched on the market
door handles	Professional repairers and final users	At least 7 years after the last model is launched on the market
door hinges	Professional repairers and final users	At least 7 years after the last model is launched on the market
trays	Professional repairers and final users	At least 7 years after the last model is launched on the market
baskets	Professional repairers and final users	At least 7 years after the last model is launched on the market
door gaskets	Professional repairers and final users	At least 10 years after the last model is launched on the market

### Dear customer

1. If you want to return or replace the product, please contact the store where you buy.

(Remember to bring the purchase invoice)

2. If your product breaks down which needs to repair, please contact after-sales service provider.

# INHALTSVERZEICHNIS

1	Sicherheitshinweise .....	1
1.1	Warnung .....	1
1.2	Bedeutung der Sicherheitshinweissymbole .....	3
1.3	Warnungen bezüglich der elektrizität .....	3
1.4	Warnungen bzgl. der benutzung .....	4
1.5	Warnungen bzgl. des hineinstellens von objekten .....	5
1.6	Warnungen bzgl. der energie .....	5
1.7	Warnungen bzgl. der Entsorgung .....	5
2	Ordnungsgemäße Nutzung des Kühlschranks .....	6
2.1	Komponenten .....	6
2.2	Temperatursteuerung .....	7
2.3	Standort .....	7
2.4	Wechseln der beleuchtung (optional) .....	8
2.5	Inbetriebnahme .....	8
2.6	Energiespartipps .....	8
3	Wartung des Kühlschranks .....	9
3.1	Reinigung .....	9
3.2	Abtauen .....	9
3.3	Nichtgebrauch .....	10
4	Problemlösungen .....	11

## SEHR GEEHRTE KUNDIN, SEHR GEEHRTER KUNDE:

Vielen Dank für den Kauf dieses Kühlschranks. Bitte nehmen Sie sich die Zeit, um die einfachen Anleitungen in dieser Bedienungsanleitung durchzulesen, damit Sie sicherstellen können, dass Sie das beste Ergebnis von Ihrem neuen Kühlschrank erhalten. Bitte achten Sie darauf, dass Sie die Verpackungsmaterialien gemäß den aktuellen Umweltschutzbestimmungen entsorgen. Wenn Sie den Kühlschrank und/oder sein Zubehör entsorgen möchten, dann setzen Sie sich bzgl. einer Beratung zur sicheren Entsorgung bitte mit der lokalen Abteilung Ihres Entsorgungsunternehmens in Verbindung. Dieses Gerät darf nur für den vorgesehenen Verwendungszweck benutzt werden.

# 1 Sicherheitshinweise

## 1.1 Warnung



**WARNUNG:** Brandgefahr/Entflammbare Materialien

**Dieses** Gerät ist für die Verwendung in Haushalten und ähnlichen Anwendungen wie Mitarbeiter-Küchenbereiche in Geschäften, Büros und anderen Arbeitsumgebungen, in Landwirtschaftshäusern, durch Kunden in Hotels, Motels und anderen Wohnumgebungen und Umgebungen in der Art wie Frühstückspensionen, in der Gastronomie und ähnlichen Nicht-Einzelhandelsanwendungen bestimmt.

**Dieses** Gerät ist nicht dafür bestimmt, durch Personen (einschließlich Kinder) mit eingeschränkten physischen, sensorischen oder geistigen Fähigkeiten oder unzureichenden Erfahrungen oder ohne Erfahrung und Wissen benutzt zu werden, es sei denn, sie werden durch eine für ihre Sicherheit zuständige Person beaufsichtigt oder haben von ihr Anleitungen zur Benutzung des Geräts erhalten.

**Kinder** müssen beaufsichtigt werden, um sicherzustellen, dass sie nicht mit dem Gerät spielen.

**Wenn** das Stromkabel beschädigt wurde, muss dieses entweder vom Hersteller, einem autorisierten Servicecenter oder ähnlich qualifiziertem Personal ausgetauscht werden, um Unfällen vorzubeugen.

**Lagern** Sie keine explosiven Objekte wie Aerosoldosen, die brennbare Treibmittel enthalten, in diesem Gerät.

**Das** Gerät muss nach der Benutzung sowie vor der Ausführung von Wartungsarbeiten vom Stromnetz getrennt werden.

**WARNUNG:** Blockieren Sie nicht die Lüftungsöffnungen im Gehäuse des Geräts oder der Einbaustruktur und halten Sie sie von Fremdkörpern frei.

**WARNUNG:** Verwenden Sie keine anderen als die vom Hersteller empfohlenen mechanischen Geräte oder Mittel, um den Abtauprozess zu beschleunigen.

**WARNUNG:** Beschädigen Sie nicht den Kältemittelkreislauf.

**WARNUNG:** Verwenden Sie in den Nahrungsmittelaufbewahrungsbereichen keine elektrischen Geräte, es sei denn, sie werden durch den Hersteller empfohlen.

**WARNUNG:** Bitte entsorgen Sie das Gerät entsprechend den örtlichen Vorschriften, weil es entflammbare Treibgase und Kältemittel enthält.

**WARNUNG:** Vergewissern Sie sich beim Aufstellen des Geräts, dass das Netzkabel weder eingeklemmt noch beschädigt ist.

**WARNUNG:** Legen oder hängen Sie keine Mehrfachverteilersteckdosen oder Netzteile hinter das Gerät.

**Verwenden** Sie weder Verlängerungskabel noch nicht geerdete (zweipolige) Netzadapter.

**WARNUNG:** Gefahr des Einschließens von Kindern. Bevor Sie Ihr Altgerät entsorgen:

- Demontieren Sie die Türen.
- Lassen Sie die Ablagefächer im Gerät, damit Kinder nicht so leicht in das Gerät hineinklettern können.

**Das** Gerät muss vor dem Einbau von Zubehör von seiner Stromversorgung getrennt werden.

**Kältemittel** und Cyclopentan-Schaumstoffmaterialien, die in diesem Gerät zum Einsatz kommen, sind brennbar. Aus diesem Grund muss bei der Entsorgung des Geräts darauf geachtet werden, dass es von Wärmequellen ferngehalten und die Entsorgung durch eine Fachrecyclingfirma mit den entsprechenden Qualifikationen für eine Entsorgung außer durch Verbrennung vorgenommen wird, um Schäden an der Umwelt sowie weiteren Schäden vorzubeugen.

**Es** ist notwendig, dass die Schlüssel für Türen oder Deckel mit Schlössern außerhalb der Reichweite von Kindern und nicht in der Nähe des Geräts aufbewahrt werden, um einem Eingeschlossen werden der Kinder im Inneren des Geräts vorzubeugen.

**Für** EU-Norm: Dieses Gerät kann von Kindern ab 8 Jahren und Personen mit eingeschränkten physischen, sensorischen oder geistigen Fähigkeiten oder unzureichenden Erfahrungen und Kenntnissen benutzt werden, wenn sie beaufsichtigt werden oder sie in die sichere Benutzung des Gerätes eingewiesen worden sind und die mit der Benutzung verbundenen Gefahren verstehen. Kinder dürfen nicht mit dem Gerät spielen. Reinigung und Benutzerwartung dürfen von Kindern nicht ohne Beaufsichtigung durchgeführt werden. Kinder im Alter von 3 bis 8 Jahren dürfen Nahrungsmittel/Getränke in das Gerät legen/stellen und aus dem Gerät herausnehmen.

**Bitte** folgen Sie nachfolgenden Anleitungen, um einer Verschmutzung der Nahrungsmittel vorzubeugen:



- Durch eine für längere Zeit geöffnete Gerätetür kann die Temperatur in den Fächern des Geräts merklich ansteigen.
- Reinigen Sie regelmäßig alle Oberflächen, die in Kontakt mit Nahrungsmitteln und dem Abtauwasserablaufsystem kommen.
- Reinigen Sie den Wassertank, wenn er für mehr als 48 Stunden nicht benutzt wurde. Spülen Sie das an eine Wasserversorgung angeschlossene Wassersystem durch, wenn es für mehr als 5 Tage kein Wasser gezogen hat. (Hinweis 1)
- Bewahren Sie rohes Fleisch und Fisch im Gerät in geeigneten Behältern auf, sodass sie nicht auf andere Nahrungsmittel tropfen oder mit anderen Nahrungsmitteln in Kontakt kommen können.
- Zwei-Sterne-Gefrierfächer sind geeignet, um Gefriergut aufzubewahren, Eiscreme aufzubewahren oder herzustellen und Eiswürfel herzustellen. (Hinweis 2)
- Ein-Stern-, Zwei-Sterne- und Drei-Sterne-Fächer sind nicht geeignet, um frische Nahrungsmittel einzufrieren. (Hinweis 3)
- Für Geräte ohne ein 4-Sterne-Fach: Dieses Gerät ist nicht für tiefgefrorene Nahrungsmitteln geeignet. (Hinweis 4)
- Wenn Sie das Gerät für einen längeren Zeitraum nicht benutzen, dann schalten Sie es aus, tauen Sie es anschließend ab und reinigen Sie es. Trocknen Sie es und lassen Sie die Gerätetür etwas geöffnet, um einer Schimmelbildung im Gerät vorzubeugen.

Hinweis 1, 2, 3, 4: Bitte überprüfen Sie, ob dies für Ihr Gerät zutreffend ist.

**Für** ein freistehendes Gerät: Dieses Gerät ist nicht dafür bestimmt, als Einbaugerät benutzt zu werden.

**Jeder** Wechsel und jede Wartung der LED-Beleuchtung ist vom Hersteller, seinen Dienstleistern oder qualifizierten Fachkräften durchzuführen. (Zum Austausch der Lampen siehe Kapitel 2.4)

## 1.2 Bedeutung der Sicherheitshinweissymbole

 Verbotssymbol	Dieses Symbol zeigt verbotene Sachverhalte und daraus folgend verbotenes Verhalten an. Das Missachten dieser Anweisungen kann zur Beschädigung des Produkts oder zur Gefährdung der Sicherheit des/der Benutzers/-in führen.
 Warnsymbol	Dieses Symbol zeigt Sachverhalte an, die befolgt werden müssen und daraus folgend das Verhalten, das strikt den Bedienungsanforderungen folgen muss. Das Missachten dieser Anweisungen kann zur Beschädigung des Produkts oder zur Gefährdung der Sicherheit des/der Benutzers/-in führen.
 Hinweissymbol	Dieses Symbol zeigt Sachverhalte an, auf die geachtet werden soll und daraus folgend das Verhalten, auf das speziell hingewiesen wird. Das Missachten der jeweiligen notwendigen Sicherheitshinweise kann zu leichten bis mittelschweren Verletzungen oder zur Beschädigung des Produkts führen.

Dieses Benutzerhandbuch enthält viele wichtige Sicherheitshinweise, die vom/von der Benutzer/-in zu befolgen sind.

## 1.3 Warnungen bezüglich der Elektrizität

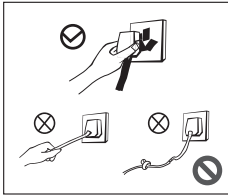

- Ziehen Sie nicht am Netzkabel, wenn Sie den Netzstecker des Kühlschranks aus der Netzsteckdose ziehen wollen. Bitte fassen Sie den Netzstecker an und ziehen Sie ihn aus der Netzsteckdose.
- Beschädigen Sie unter keinen Umständen das Netzkabel, um den sicheren Betrieb des Geräts gewährleisten zu können. Benutzen Sie das Gerät nicht, wenn das Netzkabel beschädigt oder der Netzstecker verschlissen ist.
- Ein verschlissenes oder beschädigtes Netzkabel muss von einem vom Hersteller autorisierten Wartungsdienstleister ersetzt werden.

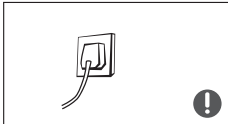

- Der Netzstecker muss fest in der Netzsteckdose stecken. Eine Missachtung kann zu Brand führen. Bitte vergewissern Sie sich, dass der Massekontakt der Netzsteckdose mit einer ordnungsgemäß installierten Masseleitung verbunden ist.



- Bitte schließen Sie das/die Ventil/-e ausströmender Gase und öffnen Sie Türen und Fenster, wenn entflammbare oder sonstige Gase austreten. Ziehen Sie nicht den Netzstecker des Kühlschranks oder von anderen elektrischen Geräten aus der Netzsteckdose, weil dadurch ein Funke erzeugt werden könnte, der zu Brand führen kann.

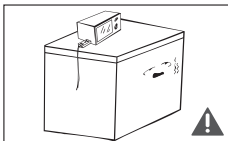

- Aus Sicherheitsgründen ist es nicht empfehlenswert, Regler, Reiskocher, Mikrowellenöfen usw. auf den Kühlschrank zu stellen/legen. Dies wird vom Hersteller ebenfalls nicht empfohlen. Benutzen Sie keine elektrischen Geräte im Inneren des Geräts.

## 1.4 Warnungen bzgl. der benutzung

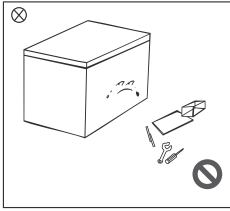

- Nehmen Sie eigenmächtig den Kühlschrank weder auseinander oder bauen Sie ihn um noch beschädigen Sie den Kühlmittelkreislauf; die Gerätewartung muss durch eine Fachkraft durchgeführt werden.
- Ein beschädigtes Netzkabel muss durch den Hersteller, seine Wartungsabteilung oder eine entsprechend ausgebildete Fachkraft ersetzt werden, um Gefahren vorzubeugen.

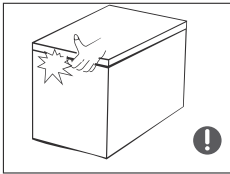

- Die Zwischenräume zwischen Kühlschrankdeckel und Kühlschrankgehäuse sind schmal. Halten Sie Ihre Hände von diesen Bereichen fern, um eingequetschte Finger zu vermeiden. Bitte öffnen Sie die Kühlschranktür behutsam, um einem Herausfallen von Artikeln vorzubeugen.
- Nehmen Sie keine Lebensmittel oder Behälter, besonders Behälter aus Metall, mit nassen Händen aus dem Gefrierfach des Kühlschranks, um Erfrierungen zu vermeiden.

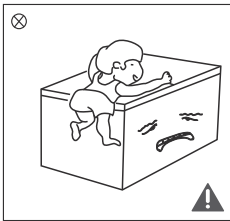

- Erlauben Sie Kindern nicht, in oder auf den Kühlschrank zu klettern, um zu verhindern, dass sie in ihm eingeschlossen oder durch den umfallenden Kühlschrank verletzt werden.
- Sprühen oder waschen Sie den Kühlschrank nicht ab; stellen Sie den Kühlschrank nicht an Plätzen mit hoher Luftfeuchtigkeit und auch dort nicht auf, wo er leicht Spritzwasser ausgesetzt sein kann, um nicht die elektrische Isolierung zu gefährden.

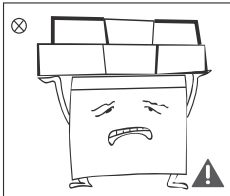

- Stellen Sie keine schweren Gegenstände auf den Kühlschrank, weil diese herunterfallen und schwere Verletzungen verursachen könnten, wenn die Kühlschranktür geöffnet wird.
- Ziehen Sie den Netzstecker bei Stromausfall oder für die Reinigung der Gefriertruhe aus der Netzsteckdose. Schließen Sie den Kühlschrank nicht innerhalb von 5 Minuten wieder am Stromnetz an, um Beschädigungen des Kompressors zu vermeiden.

## 1.5 Warnungen bzgl. des Hineinstellens von Objekten

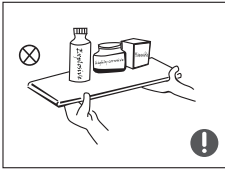

- Stellen Sie keine brennbaren, explosiven, flüchtigen oder korrosiven Gegenstände in den Kühlschrank, um Schäden am Produkt oder Brand vorzubeugen.
- Stellen/Legen Sie keine brennbaren Gegenstände in die Nähe des Kühlschranks, um Brand vorzubeugen.

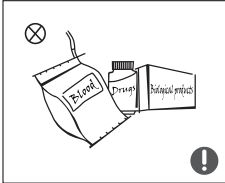

- Dieses Produkt ist ein Haushaltskühlschrank und nur für die Aufbewahrung von Nahrungsmitteln geeignet. Gemäß den nationalen Normen dürfen Haushaltskühlschränke für keine anderen Zwecke wie beispielsweise zur Aufbewahrung von Blut, Medikamenten oder biologischen Produkten benutzt werden.



- Stellen Sie keine Gegenstände wie Flaschen oder verschlossene Behälter mit Flüssigkeiten wie beispielsweise Bier- oder Getränkeflaschen in das Gefrierfach des Kühlschranks, um einem Zerplatzen oder sonstigem Austreten der Flüssigkeiten vorzubeugen.

## 1.6 Warnungen bzgl. der Energie

- 1) Der Kühlschrank arbeitet u. U. nicht durchgehend, wenn er über einen längeren Zeitraum hinweg einer Umgebung mit Temperaturen tiefer als die Temperatur ausgesetzt ist, für die er entwickelt wurde.
- 2) Sprudelnde Getränke sollten nicht in Fächern oder Schränken mit tiefen Temperaturen aufbewahrt werden und einige Produkte wie Wassereis sollten nicht zu kalt konsumiert werden;
- 3) Die durch den Lebensmittelhersteller empfohlene maximale Lagerzeit der Nahrungsmittel und des käuflich erwerbenden Tiefkühlguts dürfen im Kühlschrank, im Kühlfach oder in Küchenschränken nicht überschritten werden;
- 4) Beugen Sie dem Erwärmen des Gefrierguts während des Abtauens der Gefriertruhe vor, indem Sie das Gefriergut beispielsweise in mehrere Lagen Zeitungspapier einwickeln.
- 5) Eine Erwärmung des Gefrierguts während des manuellen Abtauens, der Wartung oder der Reinigung kann die Haltbarkeitsdauer verkürzen.

## 1.7 Warnungen bzgl. der Entsorgung

Das Kältemittel und die Cyclopentan-Schaumstoffmaterialien des Kühlschranks sind entflammbare Materialien. Zu entsorgende Kühlschränke sollten getrennt von Feuerquellen aufbewahrt werden, damit sie sich nicht entzünden. Bitte bringen Sie zu entsorgende Kühlschränke zu zugelassenen Recycling-Firmen, um Umweltschäden oder sonstigen Unfällen vorzubeugen.



Bitte demontieren Sie die Kühlschranktür und setzen Sie alle Kühlschrankfächer ordnungsgemäß ein, um Unfällen durch in den Kühlschrank kletternde und im Kühlschrank spielende Kinder vorzubeugen.



Ordnungsgemäße Entsorgung dieses Produkts:

Dieses Symbol weist Sie darauf hin, dass dieses Produkt nicht mit dem gewöhnlichen Haushaltsmüll entsorgt werden darf. Recyceln Sie dieses Produkt den Vorschriften entsprechend, um einer möglichen Schädigung der Umwelt oder der menschlichen Gesundheit durch unkontrollierte Müllentsorgung vorzubeugen und wertvolle Rohstoffe der Wiederverwertung zugänglich zu machen. Nutzen Sie bitte für die Rückführung Ihres Altgeräts die hierfür bereitgestellten Rückgabestellen bzw. Sammelstationen oder setzen Sie sich bitte mit Ihrem Händler in Verbindung, der Ihnen dieses Gerät verkauft hat. Dieser nimmt dann dieses Produkt für eine umweltgerechte Entsorgung entgegen.



## 2 Ordnungsgemäße Nutzung des Kühlschranks

### 2.1 Komponenten

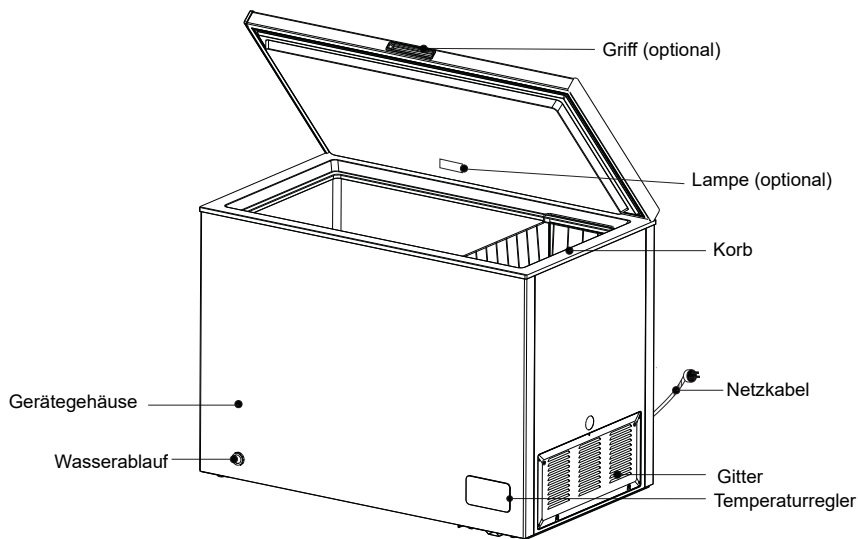

(Die vorstehende Abbildung dient lediglich als Referenz. Die vorhandene Konfiguration ist vom tatsächlichen Produkt oder den Angaben des Lieferanten abhängig.)

- Die niedrige Temperatur des Kühlschranks kann Lebensmittel lange frisch halten und er wird hauptsächlich zur Lagerung von Tiefkühlkost und zur Herstellung von Eis verwendet.
- Der Kühlschrank eignet sich zur Lagerung von Fleisch, Fisch, Garnelen, Backwaren und anderen Lebensmitteln, die nicht kurzfristig verzehrt werden sollen. Lagern Sie keine Flüssigkeiten in abgefüllten oder verschlossenen Behältern.
- Bitte beachten Sie, dass die Nahrungsmittel bis zum Ende der Haltbarkeitsdauer verbraucht werden sollten.
- Die Gefriergeschwindigkeit des Produkts hängt von der Menge der gelagerten Lebensmittel und der Umgebungstemperatur ab. Wenn Sie mit einem Mal sehr viel Nahrungsmittel mit Umgebungstemperatur in die Gefriertruhe legen/stellen, müssen Sie 24 Stunden zuvor den Thermostat auf maximale Kühlleistung stellen oder Eis für eine kühle Aufbewahrung auf die Nahrungsmittel legen. Große Nahrungsmittel sollten in kleinere Stücke zerteilt werden, weil ansonsten das große Stück oder die große Menge zubereiteter Gerichte nicht zeitnah durchfrieren und in Folge dessen verderben kann.



## 2.2 Temperatursteuerung

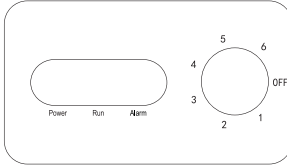

- Schließen Sie den Kühlschrank an die Stromversorgung an; die Betriebs-LED „Power“ leuchtet auf; die Kompressor-LED „Run“ leuchtet auf, wenn der Kompressor läuft und die Alarm-LED „ALARM“ leuchtet auf, wenn die Innentemperatur zu hoch ist.
- Die Temperatur des Kühlschranks wird über den Thermostatregler eingestellt. Die Zahlen „1, 2, 3, 4, 5, 6“ bedeuten keine spezifischen Temperaturen; je niedriger die Zahl ist, desto höher ist die Innentemperatur und umgekehrt. Der Benutzer kann den Temperaturbereich selbst wählen.
- Bei Einstellung auf „OFF“ ist die Gefriertruhe ausgeschaltet.
- Empfohlene Einstellung: Zwischen 4 und 5

(Die vorstehende Abbildung dient lediglich als Referenz. Die vorhandene Konfiguration ist vom tatsächlichen Produkt oder den Angaben des Lieferanten abhängig.)

## 2.3 Standort

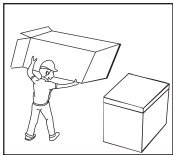

- Entfernen Sie vor der Benutzung des Kühlschranks jegliches Verpackungsmaterial einschließlich der unteren Dämpfung, der Schaumstoffpads und des Klebebandes im Inneren des Kühlschranks; ziehen Sie die Schutzfolie der Tür und des Kühlschrankgehäuses ab.

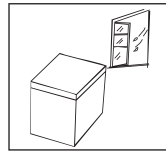

- Stellen Sie den Kühlschrank in einem gut belüfteten Raum auf einem flachen und soliden Untergrund auf.

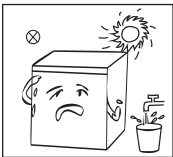

- Stellen Sie die Gefriertruhe fern von Hitze oder direkter Sonneneinstrahlung auf. Stellen Sie den Kühlschrank nicht an einem Platz mit hoher Luftfeuchtigkeit oder Wasser auf, um Rost und einer Verringerung der Isolationseigenschaften entgegenzuwirken.

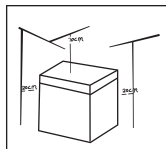

- Der Freiraum oberhalb des Kühlschranks muss mehr als 70 cm und die Abstände an beiden Seiten und der Rückseite müssen mehr als 20 cm betragen, um die Wärmeableitung zu erleichtern.

## 2.4 Wechseln der beleuchtung (optional)

Der Austausch oder die Wartung ALLER LED-Lampen muss vom Hersteller, seinem Kundendienst oder einer ähnlich qualifizierten Person durchgeführt werden.

Ersetzen der Glühlampen:

Trennen Sie das Kühlgerät vom Stromnetz, bevor Sie mit dem Glühlampenwechsel beginnen.

Halten und entfernen die die Glühlampenabdeckung.

Entfernen Sie die alte Glühlampe, indem Sie sie gegen den Uhrzeigersinn herausdrehen. Ersetzen Sie sie durch eine neue Glühlampe (max. 15 W), indem Sie sie in Uhrzeigersinn hineindrehen und vergewissern Sie sich, dass sie fest in der Fassung sitzt.

Montieren Sie die Glühlampenabdeckung und schließen Sie anschließend den Kühlschrank wieder an die Stromversorgung an.

(Die vorstehende Abbildung dient nur zu Ihrer Referenz. Die vorhandene Konfiguration ist vom tatsächlichen Produkt oder den Angaben des Lieferanten abhängig.)

## 2.5 Inbetriebnahme

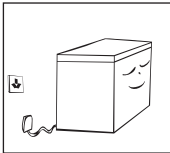

- Der Kühlschrank muss eine halbe Stunde ruhen, bevor Sie den Netzstecker für die erstmalige Benutzung in die Netzsteckdose stecken.
- Der Kühlschrank muss zuerst 2 bis 3 Stunden laufen, bevor Sie frische oder gefrorene Nahrungsmittel in den Kühlschrank legen/stellen können; im Sommer müssen Sie den Kühlschrank aufgrund der höheren Umgebungstemperatur zuerst mindestens 4 Stunden laufen lassen.

## 2.6 Energiespartipps

- Das Gerät sollte im kühlfsten Bereich des Raumes fern von wärmeerzeugenden Geräten, Wärmeleitungen und direkter Sonneneinstrahlung aufgestellt werden.
- Lassen Sie heiße Nahrungsmittel erst auf Zimmertemperatur abkühlen, bevor Sie sie in das Gerät stellen. Durch Überladen des Kühlgeräts wird der Kompressor gezwungen, länger zu laufen. Nahrungsmittel, die zu langsam gefrieren, können an Qualität einbüßen oder sogar verderben.
- Vergewissern Sie sich, dass Sie die Nahrungsmittel ordentlich eingewickelt haben und wischen Sie deren Aufbewahrungsbehälter ganz trocken, bevor Sie sie in das Gerät geben. Das reduziert die Frostbildung im Inneren des Kühlgeräts.
- Die Ablagefächer des Geräts dürfen nicht mit Aluminiumfolie, Wachspapier oder Papierhandtücher ausgekleidet werden. Durch Abdecken wird die Kaltluftzirkulation behindert, wodurch die Effizienz des Kühlgeräts sinkt.
- Ordnen und beschriften Sie die Nahrungsmittel, um einem unnötig Öffnen der Tür und einem zu langen Suchen im Kühlgerät entgegenzuwirken. Nehmen Sie pro Türöffnung nur die wirklich benötigte Menge an Nahrungsmitteln heraus und schließen Sie anschließend so schnell wie möglich die Tür wieder.

## 3 Wartung des Kühlschranks

### 3.1 Reinigung

- Staub hinter dem Kühlschrank und auf dem Boden muss regelmäßig entfernt werden, um den Kühleffekt effizient zu halten und Energie zu sparen.
- Die Türdichtung ist regelmäßig zu überprüfen, um zu gewährleisten, dass keine Rückstände vorhanden sind. Reinigen Sie die Türdichtung mit einem weichen, mit Seifenlauge oder verdünntem Reinigungsmittel angefeuchteten Tuch.
- Der Innenraum des Kühlschranks sollte regelmäßig gereinigt werden, um der Geruchsentwicklung vorzubeugen.
- Schalten Sie vor der Reinigung den Strom aus, entfernen Sie alle Lebensmittel, Körbe, Behälter usw.
- Benutzen Sie ein weiches Tuch oder einen weichen Schwamm zusammen mit in 1 Liter Wasser gelösten 2 TL Backpulver, um den Kühlschrankinnenraum zu reinigen. Spülen Sie sie dann mit Wasser ab und wischen Sie sie anschließend trocken. Öffnen Sie nach der Reinigung die Gerätetür, damit der Innenraum auf natürliche Weise trocknen kann, bevor Sie das Gerät wieder am Stromnetz anschließen.
- Für Bereiche, die in dem Kühlschrank schwer zu reinigen sind (wie Spalten oder Ecken), empfehlen wir, diese regelmäßig mit einem weichen Lappen, einer weichen Bürste usw. abzuwischen und bei Bedarf mit beispielsweise dünnen Stäbchen zu reinigen, damit sich in diesen Bereichen keine Verunreinigungen oder Bakterien ansammeln.
- Verwenden Sie weder Seife, Spülmittel, Reinigungspulver, Reinigungssprays usw., weil diese im Inneren des Kühlschranks Gerüche verursachen oder Nahrungsmittel verunreinigen können.
- Reinigen Sie Körbe mit einem weichen Tuch, das mit Seifenwasser oder verdünntem Reinigungsmittel angefeuchtet ist. Wischen Sie sie anschließend mit einem weichen Tuch trocken oder lassen Sie sie auf natürliche Weise trocknen.
- Wischen Sie die Außenseite des Kühlschranks mit einem weichen Tuch ab, das mit einer Seifenlösung, einem Reinigungsmittel usw. benetzt wurde und wischen Sie ihn anschließend trocken.
- Verwenden Sie für die Reinigung des Kühlschranks keine harten Bürsten, Stahlopfreiger, Drahtbürsten, Scheuermittel (wie beispielsweise Zahnpasta), organische Reinigungsmittel (wie beispielsweise Alkohol, Aceton, Bananenöl usw.), kochendes Wasser oder saure/basische Mittel, weil diese die Oberfläche und/oder den Innenraum des Kühlschranks angreifen können. Durch kochendes Wasser und organische Lösungsmittel wie beispielsweise Benzen können sich die Kunststoffteile verformen oder beschädigt werden.
- Spülen Sie während der Reinigung niemals direkt mit Wasser oder anderen Flüssigkeiten, um einen Kurzschluss oder eine Beeinträchtigung der elektrischen Isolierung zu vermeiden.



**⚠** Bitte trennen Sie zum Abtauen und für die Reinigung den Kühlschrank vom Stromnetz.

### 3.2 Abtauen

- Der Kühlschrank muss manuell abgetaut werden.

Ziehen Sie den Stecker des Kühlschranks aus der Steckdose, öffnen Sie die Kühlschranktür und nehmen Sie vor dem Abtauen die Lebensmittel und den Regalkorb heraus; Öffnen Sie die Ablauföffnung und die Entwässerungsöffnung (und stellen Sie einen Wasserbehälter an die Ablauföffnung);

Der Frost im Geräteinnenraum schmilzt auf natürliche Weise. Wischen Sie das Abtauwasser mit einem trockenen, weichen Tuch weg. Wenn der Frost weich geworden ist, dann können Sie mit Hilfe eines Eiskratzers die Enteisung beschleunigen.

- Bitte nehmen Sie die Nahrungsmittel heraus und bewahren Sie sie während des Abtauens an einem kalten Ort auf.

**⚠** Es dürfen keine anderen mechanischen Geräte oder Hilfsmittel als die vom Hersteller empfohlenen benutzt werden, um das Abtauen zu beschleunigen. Beschädigen Sie nicht den Kältemittelkreislauf.

### 3.3 Nichtgebrauch

- **Stromausfall:** Im Fall eines Stromausfalls können die Nahrungsmittel selbst im Sommer für einige Stunden im Kühlschrank aufbewahrt werden. Es ist dann jedoch empfehlenswert, die Kühlschranktür so wenig wie möglich zu öffnen und keine neuen Nahrungsmittel in den Kühlschrank zu legen.
- **Nichtbenutzung über längere Zeit:** Wenn Sie den Kühlschrank für längere Zeit nicht benutzen, dann ziehen Sie den Netzstecker aus der Netzsteckdose, um den Kühlschrank zu reinigen. Lassen Sie die Tür geöffnet, um dem Entstehen schlechter Gerüche entgegenzuwirken.
- **Transport:** Stellen Sie den Kühlschrank nicht auf den Kopf und setzen Sie ihn keinen Schwingungen aus. Der Transportneigungswinkel darf 45° nicht überschreiten. Halten Sie das Gerät weder an seiner Tür noch seinen Scharnieren, wenn Sie es transportieren oder umstellen.

Nach der Inbetriebnahme des Kühlschranks wird ein Dauerbetrieb empfohlen. Bitte stoppen Sie den Betrieb des Kühlschranks unter normalen Umständen nicht, damit die Lebensdauer des Kühlschranks nicht verkürzt wird.



## 4 Problemlösungen

Die nachstehenden einfachen Probleme können durch den/die Benutzer/-in selbst behoben werden. Wenn das Problem anschließend immer noch bestehen sollte, dann setzen Sie sich bitte mit der Kundendienstabteilung in Verbindung.

Kein Betrieb	Vergewissern Sie sich, dass der Kühlschrank am Stromnetz angeschlossen ist; Unterspannung. Überprüfen Sie, ob der Temperaturregler auf die richtige Stellung gedreht ist. Stromausfall oder ausgelöster Schutzschalter.
Gerüche	Geruchsintensive Nahrungsmittel sollten gut eingepackt werden. Überprüfen Sie, ob Nahrungsmittel verdorben sind. Überprüfen Sie, ob der Innenraum des Geräts gereinigt werden muss.
Laufen des Kompressors über einen längeren Zeitraum	Es ist normal, wenn im Sommer bei höherer Umgebungstemperatur der Kühlschrankkompressor länger läuft; Vermeiden Sie, mit einem Mal zu viele Nahrungsmittel in den Kühlschrank zu stellen/legen; Legen/Stellen Sie Nahrungsmittel erst dann in den Kühlschrank, wenn sie abgekühlt sind. Vermeiden Sie ein zu häufiges Öffnen der Kühlschranktür; Dicke Frostschicht (Abtauen ist erforderlich).
Die Innenraumbelichtung leuchtet nicht	Überprüfen Sie, ob der Kühlschrank an das Stromnetz angeschlossen und ob das Beleuchtungslicht defekt ist.
Die Kühlschranktür kann nicht ordnungsgemäß geschlossen werden	Die Kühlschranktür wird durch Nahrungsmittelverpackungen am ordnungsgemäßen Schließen gehindert; Zu viele Nahrungsmittel. Nicht ausnivellierter Kühlschrank.
Laute Geräusche	Ob der Boden eben ist; Ob der Kühlschrank stabil und sicher aufgestellt ist; Überprüfen Sie, ob das Kühlschrankszubehör ordnungsgemäß eingesetzt ist.
Kurzzeitig schwer zu öffnende Tür	Nach dem Kühlen ist ein Druckunterschied zwischen der Innen- und Außenseite des Kühlschranks vorhanden, was zu vorübergehenden Schwierigkeiten beim Öffnen der Tür führt. Das ist eine normale physikalische Erscheinung.
Warmes Kühlschrankgehäuse Kondensation	Besonders beim Betrieb im Sommer kann das Kühlschrankgehäuse durch die Wärmeabgabe des Kondensators warm werden, was jedoch eine normale Erscheinung ist. Kondensation: Kondensationen können auf der Außenseite des Kühlschranks und an der Kühlschranktürdichtung auftreten, wenn die Luftfeuchtigkeit der Umgebung sehr hoch ist, was jedoch eine normale Erscheinung ist. Sie können die Kondensation mit einem trockenen Handtuch wegwischen.
Luftstromgeräusche Summen Klacken	Das Fließen des Kältemittels in den Kältemittelleitungen erzeugt verschiedene Geräusche und Laute, was jedoch normal ist und die Kühlleistung nicht beeinträchtigt. Ein Summen wird durch den laufenden Kompressor erzeugt – besonders beim Anlaufen oder beim Abschalten des Kompressors. Ein Klacken wird durch das Magnetventil oder das elektrische Umschaltventil erzeugt, was jedoch eine normale Erscheinung ist und den Betrieb nicht beeinträchtigt.

**Tabelle 1 Klimaklassen**

Klasse	Symbol	Umgebungstemperaturbereich °C
Kaltgemäßigt	SN	+10 bis +32
Kühlgemäßigt	N	+16 bis +32
Subtropisch	ST	+16 bis +38
Tropisch	T	+16 bis +43

Kaltgemäßigt: Dieses Gerät ist für den Betrieb in einem Umgebungstemperaturbereich von 10 °C bis 32 °C bestimmt;

Kühlgemäßigt: Dieses Gerät ist für den Betrieb in einem Umgebungstemperaturbereich von 16 °C bis 32 °C bestimmt;

Subtropisch: Dieses Gerät ist für den Betrieb in einem Umgebungstemperaturbereich von 16 °C bis 38 °C bestimmt;

Tropisch: Dieses Gerät ist für den Betrieb in einem Umgebungstemperaturbereich von 16 °C bis 43 °C bestimmt;

### SPEZIELL FÜR DIE NEUE EU-NORM

Die in der nachstehenden Tabelle aufgeführten Ersatzteile können über den Kanal \_ bezogen werden:

Ersatzteil	Bereitgestellt für	Minimale Verfügbarkeitsdauer
thermostate	Geschultes Wartungspersonal	Mindestens 7 Jahre nach Markteinführung des Modells
temperatursensoren	Geschultes Wartungspersonal	Mindestens 7 Jahre nach Markteinführung des Modells
platinen	Geschultes Wartungspersonal	Mindestens 7 Jahre nach Markteinführung des Modells
lichtquellen	Geschultes Wartungspersonal	Mindestens 7 Jahre nach Markteinführung des Modells
türriffe	Fachwerkstätten und Endbenutzer/-innen	Mindestens 7 Jahre nach Markteinführung des Modells
türscharniere	Fachwerkstätten und Endbenutzer/-innen	Mindestens 7 Jahre nach Markteinführung des Modells
ablagen	Fachwerkstätten und Endbenutzer/-innen	Mindestens 7 Jahre nach Markteinführung des Modells
körbe	Fachwerkstätten und Endbenutzer/-innen	Mindestens 7 Jahre nach Markteinführung des Modells
türdichtungen	Fachwerkstätten und Endbenutzer/-innen	Mindestens 10 Jahre nach Markteinführung des Modells

Sehr geehrte Kundin, sehr geehrter Kunde

1. Wenn Sie das Produkt zurückgeben oder ersetzen möchten, dann setzen Sie sich bitte mit dem Geschäft in Verbindung, in dem Sie das Produkt erworben haben.

(Vergessen Sie bitte den Kaufbeleg nicht.)

2. Wenn Ihr Produkt defekt ist und repariert werden muss, dann setzen Sie sich bitte mit dem Kundendienst in Verbindung.

# INDICE

1	Informazioni di Sicurezza.....	1
1.1	Avvertenza.....	1
1.2	Significato dei simboli per gli avvisi di sicurezza .....	3
1.3	Avvertenze sulle apparecchiature elettriche .....	3
1.4	Avvertenze per un uso corretto.....	4
1.5	Avvertenze relative al posizionamento degli oggetti .....	5
1.6	Avvertenze per la sicurezza energetica .....	5
1.7	Avvertenze di smaltimento.....	5
2	Uso Corretto del Frigorifero .....	6
2.1	Componenti .....	6
2.2	Controllo della temperatura .....	7
2.3	Posizionamento .....	7
2.4	Sostituzione della lampadina (opzionale) .....	8
2.5	Operazioni preliminari.....	8
2.6	Consigli utili per risparmiare energia .....	8
3	Manutenzione del Frigorifero .....	9
3.1	Pulizia .....	9
3.2	Sbrinamento .....	9
3.3	Casi di inutilizzo .....	10
4	Risoluzione dei Problemi .....	11

## GENTILE CLIENTE,

Grazie per aver acquistato questo frigorifero. Per ottenere i migliori risultati dall'utilizzo di questo frigorifero, leggere le semplici istruzioni riportate nel presente manuale. Accertarsi che il materiale di imballaggio sia smaltito nel rispetto delle disposizioni ambientali vigenti. In caso di smaltimento del frigorifero, contattare l'autorità locale responsabile dello smaltimento dei rifiuti per ottenere informazioni utili per uno smaltimento sicuro. Fare uso del presente apparecchio solo per lo scopo previsto.

# 1 Informazioni di Sicurezza

## 1.1 Avvertenza



**AVVERTENZA:** rischio di incendio/materiali infiammabili

Il presente elettrodomestico è destinato ad uso domestico e altre applicazioni simili, quali cucine e mense in negozi, uffici e altri ambienti di lavoro; in strutture per agriturismo, camere di hotel, motel e altri ambienti di tipo residenziale per utilizzo da parte dei clienti; in strutture destinate a bed and breakfast, catering e altre simili applicazioni all'ingrosso.

L'utilizzo del presente elettrodomestico non è destinato a bambini o persone affette da menomazioni fisiche, mentali e sensoriali, o prive di conoscenza dell'apparecchiatura, se non sotto il controllo di apposito personale o dopo essere stati istruiti sull'uso del dispositivo da un responsabile della sicurezza.

I bambini devono essere controllati per garantire che essi non giochino con l'elettrodomestico.

Se il cavo di alimentazione è danneggiato, esso va immediatamente sostituito dal produttore, un suo agente di assistenza autorizzato o altro personale qualificato per evitare pericoli.

Non conservare in questo elettrodomestico sostanze esplosive, quali bombolette spray con propellente infiammabile.

L'elettrodomestico deve essere scollegato dall'alimentazione quando non è in uso o prima di eseguire attività di manutenzione su di esso.

**AVVERTENZA:** Mantenere le feritoie di ventilazione sull'involucro o sulla struttura integrata dell'elettrodomestico libere da ostacoli.

**AVVERTENZA:** Per accelerare il processo di sbrinamento, utilizzare solo i dispositivi meccanici o altri attrezzi indicati dal produttore.

**AVVERTENZA:** Non danneggiare il circuito refrigerante.

**AVVERTENZA:** Non utilizzare dispositivi elettrici diversi da quelli indicati dal produttore all'interno degli scomparti per la conservazione degli alimenti dell'apparecchio.

**AVVERTENZA:** Smaltire l'apparecchio nel rispetto delle norme locali, in quanto contiene gas e refrigeranti infiammabili.

**AVVERTENZA:** Durante il posizionamento dell'apparecchio, verificare che il cavo di alimentazione non sia danneggiato o impigliato.

**AVVERTENZA:** Non posizionare prese multiple o alimentatori portatili sul retro dell'apparecchio.

Non utilizzare prolunghe o alimentatori privi di messa a terra (spine a due sole lame).

**AVVERTENZA:** Rischio di restare intrappolati per i bambini. Prima di smaltire frigoriferi o congelatori vecchi:

- Rimuovere le porte.
- Non rimuovere gli scaffali interni, in modo che i bambini non possano infilarsi all'interno dell'elettrodomestico.

Il frigorifero deve essere scollegato dall'alimentazione elettrica prima di procedere all'installazione degli accessori.

Il fluido refrigerante e la schiuma al ciclopentano usati per l'apparecchio sono materiali infiammabili. Di conseguenza, in caso di demolizione dell'apparecchio, tenere lontano da qualsiasi fonte di calore. L'unità dovrà essere recuperata da un'azienda appositamente specializzata e dotata di certificazione. L'apparecchio, infatti, non può essere trattato attraverso la combustione perché ciò potrebbe causare danni all'ambiente o di altra natura.



**Per** evitare che i bambini possano restare chiusi negli elettrodomestici, tenere le chiavi di porte e aperture dotati di serrature fuori dalla portata dei bambini e comunque lontano dai frigoriferi.

**Impianti** conformi allo standard EU: Questo apparecchio può essere utilizzato da bambini da 8 anni in su e da persone con ridotte capacità fisiche, sensoriali o psichiche o prive di esperienza e informazioni adeguate, se hanno ricevuto supervisione o istruzioni sull'uso sicuro dell'apparecchio e se ne comprendono i pericoli coinvolti. I bambini non devono giocare con l'elettrodomestico. La pulizia e la manutenzione del frigorifero non devono essere svolte da bambini non controllati. I bambini di età compresa tra i 3 e gli 8 anni non possono caricare e scaricare il contenuto di frigoriferi.

**Per** evitare la contaminazione delle vivande rispettare le istruzioni seguenti:



- L'apertura delle porte per periodi di tempo prolungati può causare significativi aumenti della temperatura dei compartimenti del frigorifero.
- Pulire regolarmente le superfici che possono venire a contatto con le vivande e accessibili ai sistemi di drenaggio.
- Pulire i serbatoi d'acqua se non sono usati per 48 ore; sciacquare il sistema idrico connesso a impianti di erogazione idrica, se l'acqua è rimasta chiusa per 5 giorni. (Nota 1)
- Conservare carne e pesce crudi in appositi contenitori, in modo che non possano venire in contatto con altre vivande né sgocciolare su di esse.
- I compartimenti dei congelatori a due stelle permettono di conservare cibi precongelati, conservare e preparare gelati o realizzare cubetti di ghiaccio. (nota 2)
- I compartimenti a una, due e tre stelle non sono adatti al congelamento di cibi freschi. (Nota 3)
- Per apparecchi senza compartimenti a 4 stelle: questo frigorifero non è adatto al congelamento di alimenti. (Nota 4)
- Se il congelatore resta vuoto per molto tempo, prima di riutilizzarlo occorre spegnerlo, sbrinarlo, pulirlo, asciugarlo e lasciare la porta aperta per evitare la formazione di muffa all'interno dell'elettrodomestico.

Nota 1, 2, 3, 4: Verificare l'applicabilità delle note in base al tipo dell'apparecchio.

**Per** un apparecchio a posizionamento libero: questo apparecchio di refrigerazione non è destinato ad essere utilizzato come apparecchio da incasso.

**Tutte** le operazioni di sostituzione e manutenzione sulle lampade a LED devono essere svolte dal produttore, dal suo personale di assistenza autorizzato o altro personale qualificato. (Consultare il capitolo 2.4 per la sostituzione della lampadina)

## 1.2 Significato dei simboli per gli avvisi di sicurezza

 Simboli indicanti divieti	Questi simboli indicano dei divieti ovvero dei comportamenti proibiti. La mancata osservanza delle presenti istruzioni può comportare danneggiamenti al prodotto ovvero può mettere in pericolo la sicurezza personale degli utenti.
 Simboli indicanti avvertenze	Questi simboli indicano dei comportamenti, che devono essere perfettamente in linea con i requisiti di utilizzo, a cui prestare la dovuta attenzione. La mancata osservanza delle presenti istruzioni può comportare danneggiamenti al prodotto ovvero può mettere in pericolo la sicurezza personale degli utenti.
 Simboli indicanti note	Tali simboli indicano degli aspetti da attenzionare; si tratta di comportamenti a cui prestare particolare attenzione. È necessario prendere le suddette precauzioni dal momento che potrebbero essere causati danni al prodotto o ferite lievi o di maggiore intensità.

Il presente manuale contiene importanti informazioni di sicurezza che devono essere rispettate dall'utente.

## 1.3 Avvertenze sulle apparecchiature elettriche

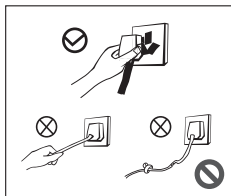

- Non tirare il cavo di alimentazione per scollegare la spina del frigorifero. Afferrare saldamente la spina e tirarla per estrarla dalla presa.
- Non danneggiare il cavo di alimentazione per alcun motivo al fine di garantire un uso in sicurezza dell'apparecchio. Non usare la cantinetta del vino qualora il cavo di alimentazione risultasse danneggiato o la spina fosse consumata.
- La sostituzione del cavo di alimentazione consumato o danneggiato deve essere eseguita da centri di assistenza tecnica autorizzati dal produttore.

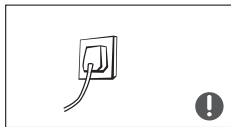

- Inserire saldamente la spina di alimentazione nella presa, per evitare il rischio di incendio. Verificare che l'elettrodo di messa a terra della presa elettrica sia collegato a una linea di terra funzionante.



- In caso di perdite di gas o altre sostanze infiammabili, chiudere immediatamente l'erogatore di gas e aprire porte e finestre. Per evitare scintille che potrebbero innescare incendi, non scollegare dalla presa l'apparecchio o altri dispositivi elettrici in funzione.

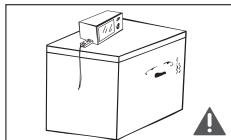

- Per motivi di sicurezza, si consiglia di non sistemare regolatori, pentole cuociriso, forni a microonde e altri elettrodomestici sul frigorifero; quelli consigliati dal produttore non sono in dotazione. Non utilizzare apparecchiature elettriche nei vani di conservazione degli alimenti dell'apparecchio.

## 1.4 Avvertenze per un uso corretto

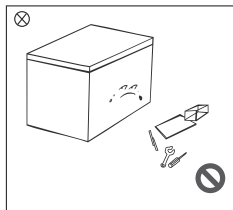

- Non smontare e rimontare arbitrariamente il frigorifero ed evitare di danneggiare il circuito refrigerante; la manutenzione dell'apparecchio deve essere eseguita da personale specializzato.
- Se il cavo di alimentazione è danneggiato, dovrà essere sostituito dal produttore, dai suoi addetti alla manutenzione o da altro personale qualificato per evitare possibili rischi.

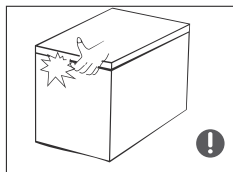

- Lo spazio tra il coperchio e il corpo del frigorifero è estremamente ridotto. Fare attenzione a dove si mettono le mani, per evitare di schiacciarsi le dita. Aprire con cautela lo sportello del frigorifero per evitare la caduta di oggetti.
- Per evitare il rischio di ferite da congelamento, non estrarre alimenti o contenitori, in particolare quelli in metallo, con le mani bagnate dal vano congelatore quando il frigorifero è in funzione.

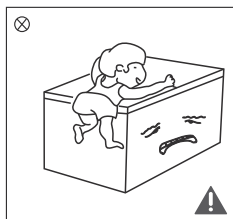

- Non lasciare che i bambini accedano o salgano sul frigorifero, per evitare che rimangano chiusi all'interno o che si facciano male cadendo dall'apparecchio.
- Non spruzzare con liquidi né bagnare il frigo; non collocare il frigorifero in ambienti umidi per non comprometterne le capacità di isolamento elettrico.

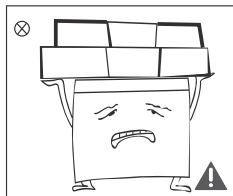

- Non collocare sul frigorifero oggetti pesanti, in quanto potrebbero cadere aprendo lo sportello e causare lesioni accidentali.
- Scollegare la spina in caso di interruzioni di corrente o durante le operazioni di pulizia. Non ricollegare il frigorifero all'alimentazione per almeno cinque minuti, per evitare danni al compressore causati da accensioni successive troppo ravvicinate.

## 1.5 Avvertenze relative al posizionamento degli oggetti

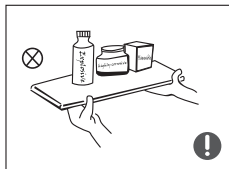

- Non collocare sostanze infiammabili, esplosive, volatili o altamente corrosive nel frigorifero per evitare danni al prodotto o il rischio di incendio.
- Non sistemare oggetti infiammabili in prossimità del frigorifero per evitare incendi.

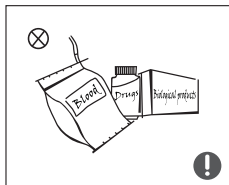

- Questo frigorifero è pensato unicamente per un uso domestico e per la conservazione di alimenti. Nel rispetto degli standard nazionali, i frigoriferi per uso domestico non possono essere utilizzati per altre finalità, ad esempio conservazione di sangue, farmaci e prodotti biologici.



- Non collocare nel frigorifero oggetti quali contenitori di fluidi sigillati o imbottigliati, ad esempio bottiglie di birra o altre bevande, per evitare schizzi o altre perdite di liquidi.

## 1.6 Avvertenze per la sicurezza energetica

- 1) Il frigorifero non può funzionare correttamente se utilizzato a lungo al di sotto del limite minimo di temperatura indicato.
- 2) Le bevande frizzanti non devono essere conservate nei frigoriferi né in vani o scomparti a temperature troppo basse, mentre alcuni prodotti come le bevande congelate non devono essere consumati a temperature troppo basse;
- 3) Non superare i tempi di conservazione consigliati dai produttori per vivande di ogni tipo, in particolare per quelle precongelate, in congelatori, refrigeratori o altri vani e compartimenti destinati alla conservazione di cibi congelati;
- 4) Evitare l'aumento imprevisto della temperatura degli alimenti congelati durante lo sbrinatorio dell'apparecchio, ad esempio avvolgendo i cibi in più strati di fogli di giornale.
- 5) Un aumento imprevisto della temperatura degli alimenti congelati durante lo sbrinatorio manuale, la pulizia o la manutenzione potrebbe comprometterne la durata di conservazione.

## 1.7 Avvertenze di smaltimento

Il refrigerante e il materiale di schiumatura in ciclopentano usati nel frigorifero sono infiammabili e gli elettrodomestici non più in uso vanno smaltiti tenendoli isolati da fonti di incendio e senza bruciarli. Consegnare i frigoriferi non più in uso ad enti specializzati nel riciclo di elettrodomestici per smaltirli nel rispetto dell'ambiente.



Rimuovere la porta e gli scaffali del frigorifero e conservarli in posti sicuri per evitare incidenti e che i bambini possano farsi male entrando nel frigorifero per gioco.



Corretto smaltimento del prodotto:

Questo marchio indica che il prodotto non deve essere smaltito con gli altri rifiuti domestici. Per evitare possibili danni all'ambiente e alla salute umana dovuti a uno scorretto smaltimento dei rifiuti, riciclarli nel rispetto delle norme vigenti per promuovere un riutilizzo sostenibile dei materiali. Per restituire un apparecchio usato, utilizzare i sistemi previsti per la restituzione e la raccolta, oppure contattare il rivenditore presso il quale il prodotto è stato acquistato. I rivenditori hanno i mezzi per ritirare questi prodotti e riciclarli in modo sostenibile.

## 2 Uso Corretto del Frigorifero

### 2.1 Componenti

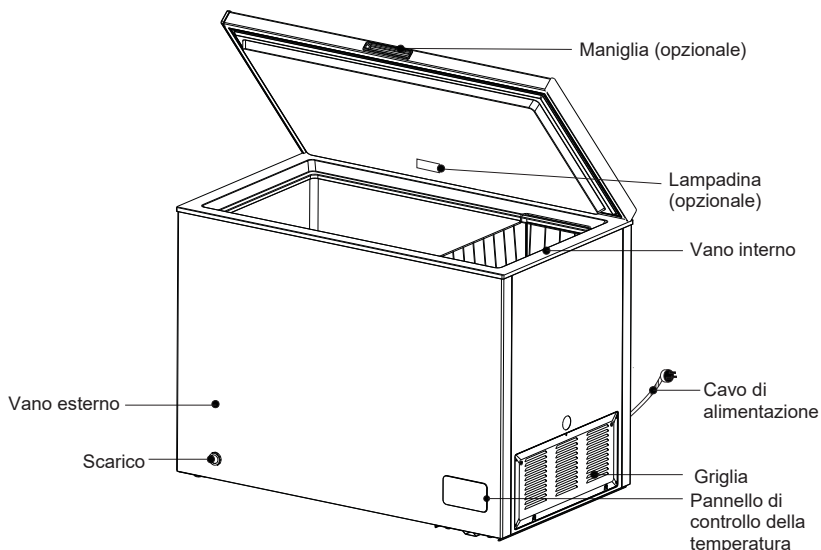

(La figura precedente è a solo scopo indicativo. La configurazione effettiva dipende dalle caratteristiche fisiche del prodotto e dalle indicazioni del distributore)

- Il frigorifero a bassa temperatura può essere utilizzato per conservare cibi freschi per periodi prolungati, ma è usato soprattutto per la conservazione di cibi congelati e per creare cubetti di ghiaccio.
- Il frigorifero è adatto alla conservazione di carne, pesce, arancini e altre vivande che non devono essere consumate a breve termine. Non collocare nel congelatore oggetti quali contenitori di fluidi sigillati o imbottigliati, ad esempio bottiglie di birra o altre bevande.
- Si raccomanda di consumare gli alimenti entro la data di scadenza.
- La velocità di congelamento del prodotto dipende dalla quantità di cibo conservata e dalla temperatura ambiente. Se occorre collocare una grande quantità di alimenti a temperatura normale nel congelatore in una volta sola, si raccomanda di regolare il termostato all'impostazione massima 24 ore prima o di preparare del ghiaccio, in modo da garantire la giusta temperatura di conservazione. Gli alimenti più grandi dovranno essere suddivisi in parti più piccole, poiché in caso contrario potrebbero non congelare immediatamente e deteriorarsi.

## 2.2 Controllo della temperatura

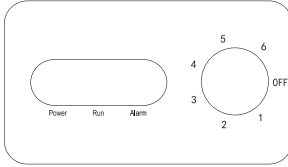

- Collegando il frigorifero all'alimentazione, l'indicatore "Power" si illumina, mentre la spia "Run" si accende quando il compressore entra in funzione e la spia "ALARM" quando la temperatura interna è troppo elevata.
- La temperatura del frigorifero si regola mediante la manopola di regolazione del termostato. I numeri "1, 2, 3, 4, 5, 6" non indicano temperature specifiche il numero è inferiore maggiore sarà la temperatura interna e vice versa. È possibile selezionare la zona della temperatura adatta in base alle esigenze.
- "OFF" serve per lo spegnimento.
- Temperatura consigliata: tra 4 e 5

(La figura precedente è a solo scopo indicativo. La configurazione effettiva dipende dalle caratteristiche fisiche del prodotto e dalle indicazioni del distributore)

## 2.3 Posizionamento

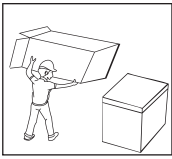

- Prima dell'utilizzo, rimuovere tutti i materiali di imballaggio, le imbottiture della base e quelle in gommapiuma, oltre ai nastri adesivi all'interno del frigorifero; inoltre rimuovere le pellicole protettive sulle porte e il corpo del frigorifero.

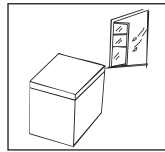

- Collocare il frigorifero in un ambiente interno ben ventilato, su una superficie piana e stabile.

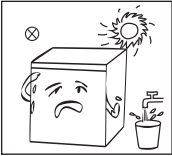

- Tenere il prodotto lontano da fonti di calore ed evitare l'esposizione diretta alla luce solare. Non collocare il frigorifero in ambienti umidi per prevenire la formazione di ruggine e la riduzione dell'effetto isolante.

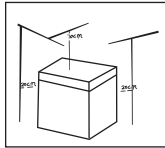

- Lo spazio al di sopra del frigorifero deve essere maggiore di 70 cm, mentre esso dovrà essere sistemato a una distanza di almeno 20 cm dai lati e dal retro per facilitare la dissipazione del calore.

## 2.4 Sostituzione della lampadina (opzionale)

Tutte le operazioni di sostituzione e manutenzione delle lampadine LED devono essere eseguite dal produttore, dal tecnico di assistenza autorizzato o da altro personale qualificato.

Sostituzione di lampadine a incandescenza:

Scollegare l'alimentazione elettrica prima sostituire la lampadina;

Sollevarle e rimuovere la copertura della lampadina.

Rimuovere la vecchia lampadina svitandola in senso antiorario. Sostituirla con una nuova lampada (Max.

15 W) avvitandola in senso orario e verificare che sia ben fissata al portalampada.

Rimontare il coperchio della lampadina e ricollegare il frigorifero all'alimentazione.

(La figura precedente è a solo scopo illustrativo. La configurazione effettiva dipende dalle caratteristiche fisiche del prodotto e dalle indicazioni del distributore)

## 2.5 Operazioni preliminari

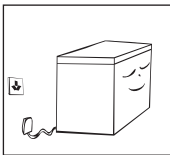

- Al primo utilizzo, attendere trenta minuti prima di connettere il frigorifero all'alimentazione elettrica.
- Il frigorifero deve essere messo in funzione due o tre ore prima di caricarvi cibi freschi o congelati per la conservazione; in estate, questo periodo deve essere di quattro ore a causa delle elevate temperature ambientali.

## 2.6 Consigli utili per risparmiare energia

- Collocare l'apparecchio nella parte più ventilata dell'ambiente di installazione, lontano da altre apparecchiature che generano calore, da condotti di riscaldamento e dalla luce solare diretta.
- Lasciare raffreddare i cibi caldi a temperatura ambiente prima di riporli nell'apparecchio. Un sovraccarico dell'apparecchio richiede un maggiore sforzo del compressore. La qualità degli alimenti che si congelano troppo lentamente può deteriorarsi e questi possono andare a male.
- Avvolgere le vivande in adeguati contenitori protettivi e asciugarli prima di metterli in frigo. Questo riduce la formazione di brina all'interno dell'elettrodomestico.
- I cestelli di conservazione dell'apparecchio non devono essere foderati con fogli di alluminio, carta oleata o tovaglioli di carta. Tali sostanze potrebbero interferire con la circolazione dell'aria fredda, riducendo l'efficienza dell'elettrodomestico.
- Sistemare in modo ordinato gli alimenti utilizzando apposite etichette, per evitare ricerche prolungate che costringano a tenere lo sportello aperto troppo a lungo. Estrarre in una sola volta tutti gli alimenti desiderati e richiudere immediatamente lo sportello.

## 3 Manutenzione del Frigorifero

### 3.1 Pulizia

- La polvere dietro al frigorifero e sul pavimento deve essere regolarmente rimossa per migliorare il funzionamento e risparmiare energia.
- Controllare periodicamente che non si accumulino detriti sulla guarnizione dello sportello. Pulire la guarnizione dello sportello con un panno morbido imbevuto con acqua e sapone o con un detergente diluito.
- Pulire regolarmente l'interno del frigorifero per evitare la formazione di cattivi odori.
- Prima di procedere alla pulizia degli interni, scollegare l'alimentazione, rimuovere tutti i cibi, oltre a contenitori, cestino ecc.
- Pulire l'interno del frigorifero con un panno morbido o una spugna, imbevuti in una soluzione di 1 l di acqua tiepida e due cucchiaini di bicarbonato di sodio. Successivamente, risciacquare con acqua e asciugare accuratamente. Dopo la pulizia, lasciare aperto lo sportello e lasciare asciugare all'aria prima di ricollegare l'alimentazione elettrica.
- La pulizia di aree del frigorifero che sono difficili da raggiungere (quali angoli e aperture strette) va effettuata regolarmente servendosi di uno straccio o un pennello morbido. Se necessario, servirsi di strumenti aggiuntivi di pulizia (ad es., bastoncini) per evitare l'accumulo di sporco e residui contaminanti in tali punti.
- Non usare saponi, detersivi, polveri abrasive, detersivi spray e altri prodotti simili, che potrebbero causare la formazione di cattivi odori e la contaminazione degli alimenti all'interno del frigorifero.
- Pulire i cestelli con un panno morbido imbevuto con acqua e sapone o con un detergente diluito. Asciugare con un panno morbido o lasciare asciugare all'aria.
- Pulire la superficie esterna del frigorifero con un panno morbido imbevuto con acqua e sapone, un detergente, o prodotti simili, quindi asciugare.
- Non usare spazzole rigide o metalliche, strumenti di pulizia in acciaio, sostanze abrasive (ad es. dentifrici), solventi organici (quali alcol, acetone, acetato di isoamile, ecc.), acqua bollente, sostanze acide o alcaline, che potrebbero danneggiare la superficie e l'interno del frigorifero. L'acqua bollente e i solventi organici, come il benzene, potrebbero deformare o danneggiare le parti in plastica.
- Durante la pulizia, non lavare direttamente con acqua o altri liquidi, per evitare il rischio di corto circuito per non danneggiare l'isolamento elettrico dell'apparecchio.



**▲** Scollegare il frigorifero dall'alimentazione elettrica prima di procedere a sbrinamento e pulizia.

### 3.2 Sbrinamento

- Il frigorifero deve essere sbrinato a mano.  
Scollegare il frigorifero e aprire la porta, rimuovere gli alimenti e cestelli prima di sbrinare. Aprire il foro per il deflusso e il foro di drenaggio (e posizionare un contenitore per l'acqua dove scarica il deflusso).  
Il ghiaccio all'interno del congelatore inizierà naturalmente a sciogliersi. Rimuovere l'acqua di sbrinamento con un panno asciutto e morbido. Quando il ghiaccio si ammorbidisce, è possibile usare un raschietto per accelerare il processo di sbrinamento.
- Rimuovere gli alimenti e collocarli in un ambiente fresco durante lo sbrinamento.

Evitare l'uso di dispositivi meccanici e altri strumenti per accelerare il funzionamento, ad eccezione di quelli consigliati dal produttore.  
**▲** Non danneggiare il circuito refrigerante.



### 3.3 Casi di inutilizzo

- Interruzione di corrente: In caso di mancanza di corrente, i cibi si conservano per un paio d'ore anche in estate; si consiglia anche di ridurre al minimo l'apertura della porta e di non mettere cibi freschi nel congelatore.
- Periodi prolungati di mancato utilizzo: Staccare la spina se il congelatore non sarà utilizzato per un periodo prolungato. Lasciare la porta aperta per evitare il formarsi di cattivi odori.
- Spostamenti: Non capovolgere né urtare il congelatore, mentre l'angolo di trasporto dell'elettrodomestico non deve mai superare i 45°. Durante lo spostamento dell'unità non afferrare lo sportello e le cerniere.

All'avvio del frigorifero si consiglia un utilizzo continuativo. Non interrompere il funzionamento del frigorifero durante il normale utilizzo per evitare di comprometterne la durata.



## 4 Risoluzione dei Problemi

I seguenti problemi semplici possono essere risolti dall'utente. Contattare il servizio di assistenza post-vendita se non è possibile risolvere questi problemi.

Inattività	<p>Se il frigorifero è collegato all'alimentazione elettrica;          Bassa tensione.          Controllare che la manopola di regolazione della temperatura sia impostata correttamente.          Interruzione di corrente e cortocircuito.</p>
Cattivi odori	<p>Gli alimenti che emanano forti odori devono essere avvolti accuratamente.          Controllare che gli alimenti non siano andati a male.          Controllare se l'interno dell'apparecchio deve essere pulito.</p>
Usura del compressore per funzionamento prolungato	<p>È normale che il frigorifero sia più a lungo in funzione in estate quando la temperatura ambientale è più elevata;          Non mettere troppo cibo nel frigorifero allo stesso tempo;          Non collocare gli alimenti nel frigorifero prima che si sia raffreddato.          Frequenti aperture della porta del frigorifero;          Spesso strato di ghiaccio (sbrinamento necessario).</p>
La luce non emette un bagliore forte	<p>Controllare che il frigorifero sia collegato correttamente all'alimentazione elettrica e che la lampada di illuminazione non sia difettosa.</p>
La porta del frigorifero non si chiude correttamente	<p>È possibile che la porta sia ostruita da confezioni di cibo;          All'interno del congelatore è stata introdotta una quantità eccessiva di alimenti.          Frigorifero storto.</p>
Rumore eccessivo	<p>Se il pavimento è piatto;          Se il frigorifero è posizionato in modo stabile;          Se gli accessori del frigorifero sono sistemati correttamente.</p>
Difficoltà temporanee nell'apertura della porta	<p>Dopo l'entrata in funzione del refrigeratore, si verifica una differenza di pressione tra l'interno e l'esterno del frigorifero che può causare difficoltà temporanee di apertura della porta. Si tratta di un normale fenomeno fisico.</p>
Calore proveniente dall'esterno del frigorifero Condensa	<p>Durante il funzionamento, la struttura esterna del frigorifero si può surriscaldare specialmente in estate a causa delle emissioni del condensatore: si tratta di una cosa normale.          Si possono verificare fenomeni di condensazione sulla superficie esterna e sulle guarnizioni della porta del frigorifero, specie in caso di elevata umidità ambientale: si tratta di un fenomeno normale e la condensa può essere rimossa con una tovaglia asciutta.</p>
Rumore provocato dal flusso dell'aria Ronzio Ticchettio	<p>I liquidi refrigeranti che circolano lungo le tubature del liquido refrigerante producono rumore e altri suoni. Si tratta di un fenomeno normale che non influisce sul raffreddamento.          Il compressore, soprattutto in fase di avvio o di spegnimento, potrebbe causare un ronzio.          La valvola a solenoide o l'elettrovalvola di commutazione potrebbero emettere un rumore non influendo, però, sul funzionamento. Si tratta di un fenomeno assolutamente normale.</p>

**Tabella 1 Classi climatiche**

Classe	Simbolo	Intervallo di temperatura ambiente °C
Area temperata estesa	SN	da +10 a +32
Area temperata	N	da +16 a +32
Area Subtropicale	ST	da +16 a +38
Area Tropicale	T	da +16 a +43

Area temperata estesa: "Questo apparecchio di refrigerazione è destinato a essere utilizzato a temperature ambiente comprese tra 10°C e 32°C";

Temperatura: "Questo apparecchio di refrigerazione è destinato a essere utilizzato a temperature ambiente comprese tra 16 °C e 32°C";

Area Subtropicale: "Questo apparecchio di refrigerazione è destinato a essere utilizzato a temperature ambiente comprese tra 16°C e 38 °C";

Area Tropicale: "Questo apparecchio di refrigerazione è destinato a essere utilizzato a temperature ambiente comprese tra 16°C e 43°C";

#### DISPOSIZIONI SPECIALI DEI NUOVI STANDARD EUROPEI

Le parti ordinate nella seguente tabella possono essere acquistate dal canale \_:

Parte ordinata	Fornita da	Tempo minimo richiesto per la fornitura
termostati	Personale di manutenzione professionale	Almeno 7 anni dopo il lancio sul mercato del modello
sensori temperatura	Personale di manutenzione professionale	Almeno 7 anni dopo il lancio sul mercato del modello
circuiti stampati	Personale di manutenzione professionale	Almeno 7 anni dopo il lancio sul mercato del modello
sorgenti luminose	Personale di manutenzione professionale	Almeno 7 anni dopo il lancio sul mercato del modello
maniglie porta	Riparatori professionisti e utenti finali	Almeno 7 anni dopo il lancio sul mercato del modello
cardini porta	Riparatori professionisti e utenti finali	Almeno 7 anni dopo il lancio sul mercato del modello
vassoi	Riparatori professionisti e utenti finali	Almeno 7 anni dopo il lancio sul mercato del modello
cestelli	Riparatori professionisti e utenti finali	Almeno 7 anni dopo il lancio sul mercato del modello
guarnizioni porta	Riparatori professionisti e utenti finali	Almeno 10 anni dopo il lancio sul mercato del modello

Gentile cliente

- Se il prodotto deve essere restituito o sostituito, rivolgersi al punto vendita dove è stato acquistato.  
(Ricordarsi di presentare la prova di acquisto.)
- Se il prodotto si è rotto e deve essere riparato, contattare il centro di assistenza post-vendita.