

Qlima

P522-P528-P528 black-P534



guarantee
2
YEARS

D	GEBRAUCHSANWEISUNG	10
E	INSTRUCCIONES DE USO	36
F	MANUEL D'UTILISATION	61
GB	OPERATING MANUAL	84
I	ISTRUZIONI D'USO	107
NL	GEBRUIKSAANWIJZING	133
P	MANUAL DE INSTRUÇÕES	157
SLO	NAVODILA ZA UPORABO	181

D ALLGEMEINE SICHERHEIT

Aus Sicherheitsgründen bitten wir Sie, die Bedienungsanleitung vor Inbetriebnahme sorgfältig zu lesen! Personen, die mit der Bedienungsanleitung nicht vertraut sind, dürfen das Gerät nicht bedienen.

- A. Kein beschädigtes Kabel verwenden.
- B. Kabel nicht zusammendrücken oder knicken.
- C. Unbedingt waagrecht aufstellen.
- D. Nicht vor geöffneten Fenstern aufstellen.
- E. Nicht mit Chemikalien in Kontakt bringen.
- F. Nicht bei Wärmequellen aufstellen.
- G. Nicht in Wasser eintauchen.
- H. Kein Flüssigkeiten verschütten.
- I. Keine Gegenstände in das Gerät stecken.
- J. Kein Verlängerungskabel verwenden.
- K. Außer Reichweite von Kindern halten.
- L. Nicht selbst reparieren.



A

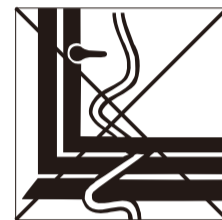

B

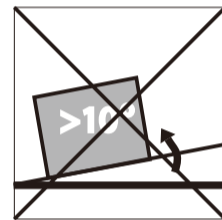

C

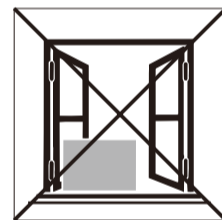

D



E



F

DK SIKKERHED GENERELT

Læs denne brugsanvisning grundigt igennem af hensyn til sikkerheden! Personer, som ikke er fortrolige med brugsanvisningens indhold, må ikke anvende dette klimaanlæg. Vi anbefaler, at De gemmer denne brugsanvisning et sikkert sted med henblik på senere brug.

- A. Brug ikke beskadigede kabler.
- B. Kabel må ikke sættes i klemme eller knækkes.
- C. Anbringes på et plant gulv.
- D. Må ikke anbringes ved et åbent vindue.
- E. Må ikke komme i kontakt med kemikalier.
- F. Må ikke anbringes ved en varmekilde.
- G. Må ikke sænkes ned i vand.
- H. Pas på med at spilde.



G

- I. Der må ikke stikkes noget ind i apparatet.
- J. Der må ikke bruges kabeltrommel.
- K. Bruges uden for børns rækkevidde.
- L. De må ikke selv reparere apparatet.



H

E MEDIDAS DE SEGURIDAD

¡Consulte atentamente el modo de empleo y preste atención a las medidas de seguridad! Aquellos que no estén familiarizados con estas medidas de seguridad, no deben utilizar este acondicionador de aire. Aconsejamos guardar en sitio seguro este manual para poder consultar en caso necesario.

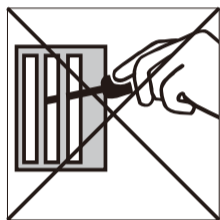

I

- A. No utilizar un cable deteriorado.
- B. No averiar o doblar el cable.
- C. Colocar en superficie llana.
- D. No colocar delante de ventana abierta.
- E. No poner en contacto con productos químicos.
- F. No poner en contacto con fuente de calor.
- G. No sumergir en líquidos.
- H. No verter líquidos.
- I. No introducir objetos en el aparato.
- J. No utilizar cable de extensión.
- K. Poner fuera del alcance de los niños.
- L. No hacer reparaciones.

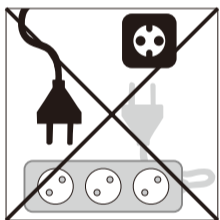

J



K

F SÉCURITÉ GÉNÉRALE

Par mesure de sécurité, consulter attentivement ce manuel d'instructions! Les personnes qui ne sont pas familiarisées avec ce manuel d'instructions, ne doivent pas utiliser ce climatiseur. Nous vous conseillons de ranger ce manuel d'instructions à un endroit sûr pour pouvoir le consulter ultérieurement.



L

- A. Ne pas utiliser de câble endommagé.
- B. Ne pas serrer ou plier le câble.
- C. Placer sur une surface plane.
- D. Ne pas placer devant une fenêtre ouverte.
- E. Ne pas mettre en contact avec des produits chimiques.
- F. Ne pas placer auprès d'une source de chaleur.
- G. Ne pas immerger.
- H. Ne pas renverser.
- I. Ne rien introduire dans l'appareil.
- J. Ne pas utiliser de câble de rallonge.
- K. A tenir hors de portée des enfants.
- L. Ne pas réparer soi-même.



A

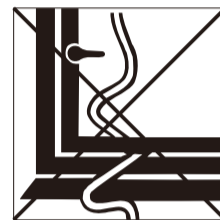

B

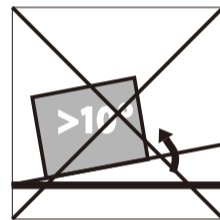

C

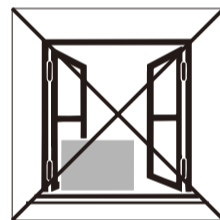

D



E



F

FIN YLEINEN TURVALLISUUS

Lue tämä käyttöopas turvallisuussyistä huolellisesti ennen käyttöä. Henkilöt, jotka eivät ole perehtyneet käyttöoppaaseen, eivät saa käyttää ilmastointilaitetta. Suosittelemme käyttöoppaan säilyttämistä turvallisessa paikassa myöhempää käyttöä varten.

- A. Älä käytä vahingoittunutta johtoa.
- B. Älä kiristä tai taivuta johtoa.
- C. Älä aseta laitetta epätasaiselle pinnalle.
- D. Älä aseta laitetta auki olevan ikkunan eteen.
- E. Älä päästä laitetta kosketuksiin kemikaalien kanssa.
- F. Älä aseta laitetta lämmönlähteen lähelle.
- G. Älä upota laitetta veteen.
- H. Älä läikytä nesteitä laitteen päälle.
- I. Älä aseta mitään laitteen sisälle.
- J. Älä käytä jatkojohtoa.
- K. Pidä laite poissa lasten ulottuvilta.
- L. Älä korjaa laitetta.



G



H

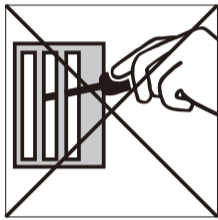

I

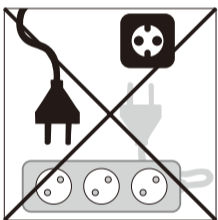

J



K

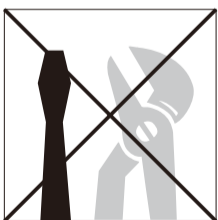

L

GB GENERAL SAFETY

For safety reasons, please read this manual carefully before operating. Persons who are not familiar with this manual must not use this air conditioner. We strongly recommend keeping this manual in a safe place for future reference.

- A. Do not use a damaged cable.
- B. Do not clamp or bend the cable.
- C. Do not place unevenly.
- D. Do not place in front of an open window.
- E. Do not bring in contact with chemicals.
- F. Do not place near a heat source.
- G. Do not immerse in water.
- H. Do not spill.
- I. Do not insert anything.
- J. Do not use an extension cord.
- K. Keep out of the reach of children.
- L. Do not repair.

I SICUREZZA

Per motivi di sicurezza, si raccomanda di leggere attentamente il manuale prima di utilizzare l'apparecchio. Le persone che non conoscono il funzionamento del climatizzatore non devono usarlo. Si raccomanda di riporre il manuale in un luogo sicuro per future referenze.

- A. Non usare il cavo, se danneggiato.
- B. Non bloccare o piegare il cavo.
- C. Collocare l'apparecchio su una superficie piana.
- D. Non collocare l'apparecchio davanti alla finestra aperta.
- E. Non porlo a contatto con prodotti chimici.
- F. Non posizionarlo vicino ad una fonte di calore.

- G. Non immergerlo nell'acqua.
- H. Non versare liquidi sull'apparecchio.
- I. Non inserire alcun oggetto nell'apparecchio.
- J. Non usare prolunghe.
- K. Tenere l'apparecchio lontano dalla portata dei bambini.
- L. Non cercare di riparare l'apparecchio.



A

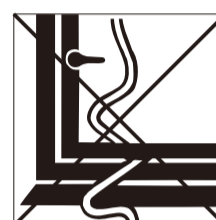

B

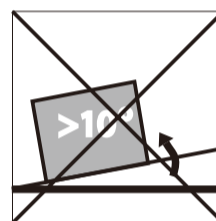

C

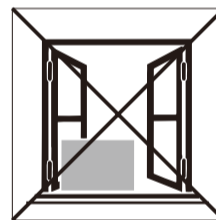

D



E



F

N GENERELL SIKKERHET

Av sikkerhetshensyn ber vi deg lese denne håndboken nøye før drift. Personer som ikke har gjort seg kjent med denne håndboken, må ikke bruke klimaanlegget. Vi anbefaler på det sterkeste at du tar vare på denne håndboken, slik at du kan slå opp i den ved senere anledninger.

- A. Bruk ikke en skadet ledning.
- B. Klem eller bøy ikke ledningen.
- C. Plasser ikke apparatet på et ujevnt underlag.
- D. Plasser ikke apparatet foran et åpent vindu.
- E. La ikke kjemikalier komme i berøring med apparatet.
- F. Plasser ikke apparatet i nærheten av varmekilder.
- G. Legg aldri apparatet i vann.
- H. Søl ikke væske på apparatet.
- I. Før ikke noe inn i apparatet.
- J. Bruk ikke skjøteledning.
- K. Oppbevar apparatet utilgjengelig for barn.
- L. Reparer ikke apparatet.

NL VEILIGHEID ALGEMEEN

Bestudeer voor de veiligheid deze gebruiksaanwijzing zorgvuldig! Personen, die met de gebruiksaanwijzing niet vertrouwd zijn, mogen deze airconditioner niet gebruiken. Wij raden u aan deze



G



H

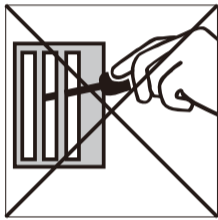

I

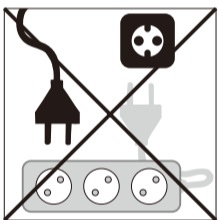

J



K



L

gebruiksaanwijzing op een veilige plaats te bewaren voor latere raadpleging.

- A. Gebruik geen beschadigde kabel.
- B. Kabel niet afklemmen of knikken.
- C. Plaats op een vlakke ondergrond.
- D. Niet voor een open raam plaatsen.
- E. Niet met chemicaliën in contact brengen.
- F. Niet bij een warmtebron plaatsen.
- G. Niet onderdompelen.
- H. Niets morsen.
- I. Niets in het apparaat steken.
- J. Geen verlengkabel gebruiken.
- K. Buiten bereik van kinderen houden.
- L. Niet zelf repareren.

PL OGÓLNE ZASADY BEZPIECZEŃTWA

Dla własnego bezpieczeństwa przeczytaj dokładnie treść instrukcji obsługi klimatyzatora! Osobom, które nie zapoznały się z instrukcją obsługi niniejszego urządzenia, zabrania się z niego korzystać. Radzimy przechowywać instrukcję obsługi w bezpiecznym miejscu, aby w razie potrzeby móc skorzystać z niej w przyszłości.

- A. Nie używać uszkodzonego przewodu zasilającego.
- B. Nie uciskać ani nie zginać przewodu.
- C. Urządzenie umieścić na płaskim podłożu.
- D. Nie umieszczać urządzenia przed otwartym oknem.
- E. Nie stosować żadnych środków chemicznych.
- F. Nie umieszczać w bezpośrednim sąsiedztwie źródeł ciepła.
- G. Nie zanurzać w wodzie.
- H. Nie rozlewać cieczy.
- I. Nie wtykać obcych przedmiotów do aparatu.
- J. Nie używać przedłużacza.
- K. Trzymać z daleka od dzieci.
- L. Nie próbować naprawiać klimatyzatora samodzielnie.

S ALLMÄN SÄKERHET

Av säkerhetsskäl, läs noga igenom denna bruksanvisning innan du använder enheten. Personer som inte har satt sig in i denna bruksanvisning får inte använda denna luftkonditioneringsapparat. Vi rekommenderar starkt att denna bruksanvisning förvaras på ett säkert ställe för framtida referens.

- A. Använd inte en trasig sladd.
- B. Sladden får inte klämmas eller böjas.
- C. Får ej placeras på ojämnt underlag.
- D. Får ej placeras framför ett öppet fönster.
- E. Får ej komma i kontakt med kemikalier.
- F. Får ej placeras nära en värmekälla.
- G. Får ej sänkas ner i vatten.
- H. Spill inte vätska på enheten.
- I. För inte in något i enheten.
- J. Använd inte en förlängningsladd.
- K. Förvaras utom räckhåll för barn.
- L. Reparera inte enheten.

SLO SPLOŠNI VARNOSTNI NASVETI

Zaradi varnosti pred uporabo naprave preberite ta varnostna navodila. Osebe, ki niso seznanjene s temi navodili naj te naprave ne uporabljajo. Priporočamo, da navodila shranite.

- A. Ne uporabljajte pokodovanega električnega vodnika.
- B. Kabla ne prepogibajte in pazite, da ga ne priščipnete.
- C. Naprava naj stoji v vodoravnem položaju.
- D. Ne postavljajte je pred odprto okno.
- E. Ne izpostavljajte je kemikalijam.
- F. Ne postavljajte v bližino izvora toplote.
- G. Ne potaplajte naprave v vodo



A



B

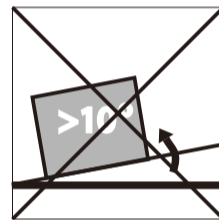

C

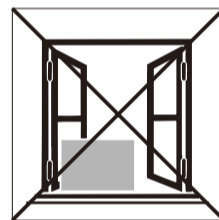

D



E



F



G

- H. Na napravo ne zlivajte vode.
- I. V napravo ne vstavljajte predmetov.
- J. Ne uporabljajte električnega podaljška.
- K. Napravo hranite izven dosega otrok.
- L. Naprave ne popravljate sami.



H

SLO GENEL GÜVENLİK

Güvenlik açısından çalıştırmaya başlamadan önce lütfen kullanma talimatını dikkatlice okuyunuz! Kullanma talimatını bilmeyen kişilerin aleti kullanması yasaktır.

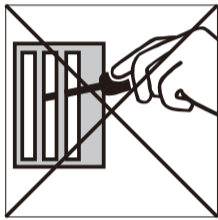

I

- A. Hasar görmüş kablo kullanmayınız.
- B. Kabloyu ezmemeniz ve katlamayınız.
- C. Mutlaka yatay kurunuz.
- D. Açık pencerelerin önüne kurmayınız.
- E. Kimyasal maddelerle temas ettirmeyiniz.
- F. Isı kaynaklarının bulunduğu yerlere kurmayınız.
- G. Şuya batırmayınız.

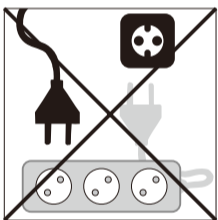

J

- H. Üzerine sıvı dökmeyiniz.
- I. Aletin içine cisim sokmayınız.
- J. Uzatıcı kablo kullanmayınız.
- K. Çocukların erişemeyeceği yerelerde muhafaza ediniz.
- L. Kendiniz tamir etmeyiniz.



K



L

BEZEICHNUNG

- ① Luftauslassgitter
- ② Bedienfeld
- ③ Laufrollen
- ④ Einlassgitter
- ⑤ Griffe
- ⑥ Filter
- ⑦ Kondensatablauf (Luftentfeuchter)
- ⑧ Luftauslass-Schlauchgehäuse
- ⑨ Kondensatablauf (Heizung)
- ⑩ Netzkabel

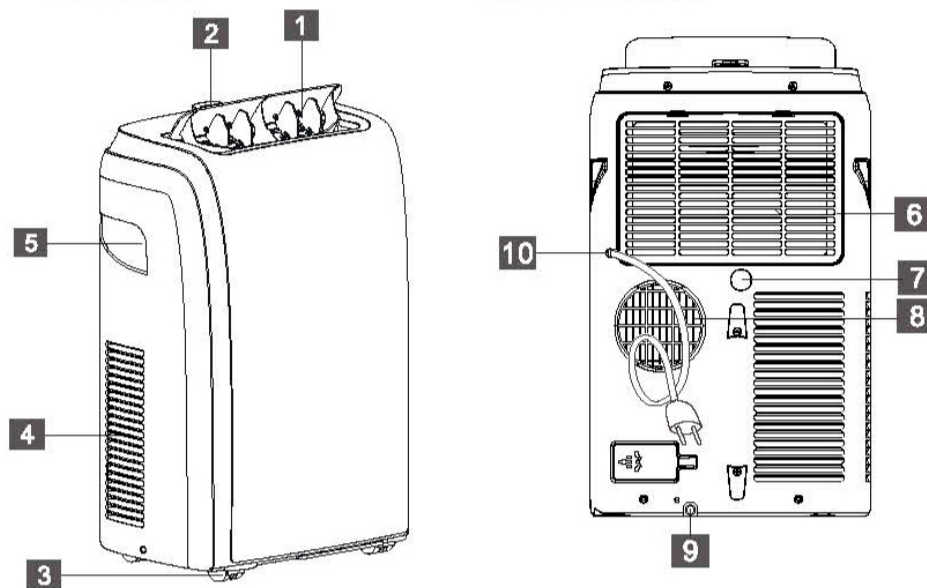

- ① Deflektor
- ② Lufteinlassgitter
- ③ Anzeige
- ④ Griff (beidseitig)
- ⑤ Einlassgitter
- ⑥ Laufrollen
- ⑦ Bedienfeld
- ⑧ Einlassgitter
- ⑨ Lufteinlassgitter
- ⑩ Kondensatablauf
- ⑪ Netzkabel

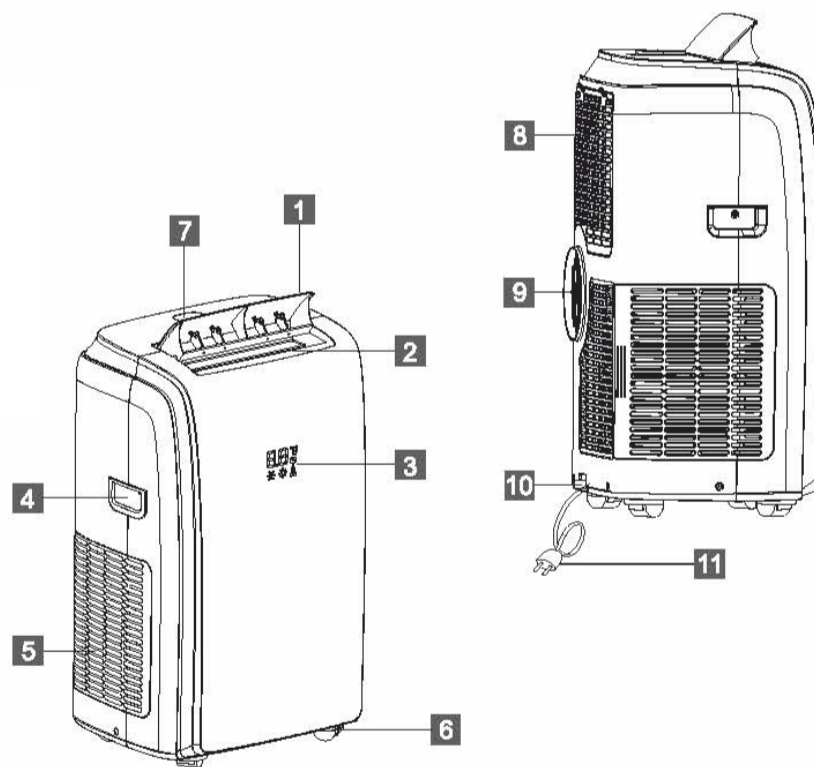

1. LESEN SIE ZUERST DIE BETRIEBSANLEITUNG.

2. WENDEN SIE SICH IM ZWEIFELSFALL AN IHREN HÄNDLER.

D

Sehr geehrte Damen und Herren,

wir gratulieren Ihnen zum Kauf Ihres Klimageräts. Außer der Luftkühlung hat dieses Klimagerät noch drei weitere Funktionen, nämlich Luftentfeuchtung, Luftumwälzung und Luftfilterung. Das mobile Klimagerät lässt sich sehr einfach bedienen und problemlos an einer anderen Stelle aufstellen. Sie haben ein Qualitätsprodukt gekauft, an dem Sie noch viele Jahre Freude haben werden, wenn Sie das Klimagerät auf sichere und sachgemäße Weise nutzen.

Um eine optimale Lebensdauer Ihres Klimagerätes zu gewährleisten, lesen Sie bitte zuerst diese Bedienungsanleitung. Wir wünschen Ihnen angenehme Kühle und viel Komfort mit Ihrem Klimagerät.

Mit freundlichen Grüßen,

PVG Holding B.V.

Abteilung Kundendienst

A SICHERHEITSVORSCHRIFTEN

Lesen Sie bitte vor der Anwendung des Geräts sorgfältig die Bedienungsanleitung und bewahren Sie sie für eine zukünftige Einsichtnahme auf. Das Gerät nur dann installieren, wenn die örtlich geltenden bzw. nationalen Vorschriften, Verordnungen und Normen erfüllt sind. Dieses Produkt ist für den Gebrauch als Klimagerät in Wohngebäuden bestimmt, und darf nur in trockener Umgebung, unter normalen Haushaltsverhältnissen, in Wohnräumen, Küchen und in Garagen verwendet werden.



WICHTIG!

- Dieses Gerät muss gemäß den örtlich geltenden Vorschriften, Richtlinien und Normen installiert werden.
- Das Gerät eignet sich ausschließlich zum Betrieb im Innenbereich, in trockenen Räumen.
- Kontrollieren Sie die Netzspannung.
- Das Gerät eignet sich ausschließlich für den Anschluss an Steckdosen mit Schutzkontakt mit einer Anschlussspannung von 230 Volt / 50 Herz.
- Das Gerät muss immer über eine Steckdose mit Schutzkontakt angeschlossen werden. Sie sollten das Gerät auf keinen Fall anschließen, wenn der Stromanschluss nicht geerdet ist.



WICHTIG!

- Der Stecker sollte immer leicht zugänglich sein, wenn das Gerät angeschlossen ist.
- Lesen Sie diese Bedienungsanleitung bitte sorgfältig durch und befolgen Sie die Anweisungen.

Kontrollieren Sie vor dem Anschließen des Geräts, ob

- die Netzspannung mit den Angaben auf dem Typenschild übereinstimmt.
- Steckdose und Stromanschluss für dieses Gerät geeignet sind.
- der Stecker des Geräts richtig in die Steckdose passt.
- das Gerät auf einem stabilen und flachen Untergrund steht.

Lassen Sie die elektrische Anlage von einem Fachmann überprüfen, wenn Sie sich nicht sicher sind, dass alles in Ordnung ist.

- Das Klimagerät ist ein sicheres Gerät. Es wurde gemäß den CE-Sicherheitsnormen hergestellt. Dennoch sollten Sie – wie bei jedem elektrischen Gerät – bei der Benutzung vorsichtig sein.
- Die Luftzufuhr und die Luftaustritte niemals abdecken.
- Entleeren Sie den Wasserbehälter über den Wasserablass, bevor Sie das Gerät verschieben.
- Bringen Sie das Gerät auf keinen Fall mit Chemikalien in Berührung.
- Stecken Sie keine Gegenstände in die Öffnungen des Geräts.

- Bringen Sie das Gerät auf keinen Fall mit Wasser in Berührung. Besprühen Sie das Gerät auf keinen Fall mit Wasser oder tauchen es in Wasser ein: Kurzschlussgefahr!
- Ziehen Sie immer erst den Stecker aus der Steckdose, bevor Sie das Gerät oder Teile des Geräts reinigen oder ersetzen.
- Schließen Sie das Gerät niemals über ein Verlängerungskabel an. Sollte keine geeignete Schuko-Steckdose zur Verfügung stehen, dann lassen Sie diese von einem Elektro-Fachmann anlegen.
- Aus Sicherheitsgründen bitten wir um äußerste Vorsicht mit Kindern in der unmittelbaren Nähe des Geräts, dies gilt übrigens für alle elektrischen Geräte.
- Lassen Sie eventuelle Reparaturen, die nicht unter die regelmäßige Wartung fallen, ausschließlich von einem geprüften Kundendienstmonteur oder von Ihrem Fachhändler ausführen, da anderenfalls möglicherweise der Garantieanspruch erlischt.
- Ziehen Sie immer den Stecker aus der Steckdose, wenn das Gerät nicht in Betrieb ist.
- Lassen Sie ein beschädigtes Stromkabel ausschließlich vom Lieferanten oder von einer befugten Person / Kundendienststelle ersetzen.
- Dieses Gerät darf nicht von körperlich, geistig oder sensorisch eingeschränkten Personen (oder Kindern) benutzt werden oder von Personen, die unzureichende Erfahrung und Kenntnisse haben, es sei denn dies erfolgt unter Aufsicht und Anleitung zur Verwendung des Geräts durch jemanden, der für die Sicherheit dieser Personen zuständig ist.

- Kinder sind zu beaufsichtigen, um sicherzugehen, dass sie nicht mit dem Gerät spielen.
- Dieses Gerät kann von Kindern ab 8 Jahren und Personen mit eingeschränkten physischen, sinnlichen oder geistigen Fähigkeiten oder einem Mangel an Erfahrung und Wissen verwendet werden, wenn sie in die sichere Nutzung des Geräts eingewiesen wurden und die damit einhergehenden Gefahren verstanden haben.
- Kinder sollten nicht mit dem Gerät spielen.
- Reinigungs- und Wartungsarbeiten sollten nicht von Kindern ohne Aufsicht ausgeführt werden.



VORSICHT!

- Benutzen Sie das Gerät auf keinen Fall mehr, wenn das Kabel oder der Stecker beschädigt sind. Klemmen Sie das Kabel nicht ab und verhindern Sie Kontakt mit scharfen Kanten.
- Schließen Sie den Raum, in dem Sie das Gerät benutzen, niemals völlig luftdicht ab (auch nicht, wenn Sie zwei Luftschläuche verwenden). Damit verhindern Sie Unterdruck in diesem Raum. Negative Druck (=Unterdruck) kann den sicheren Betrieb von Durchlauferhitzern, Öfen usw. stören.
- Nicht-Befolgen der Sicherheitsvorschriften kann zum Ausschluss der Garantie führen.
- Heben Sie das Gerät immer zu zweit an.

Spezifische Informationen zu Geräten mit Kältemittelgas R290 / R32.

- Lesen Sie aufmerksam alle Warnhinweise.
- Wenn Sie das Gerät abtauen und reinigen, verwenden Sie keine Werkzeuge, die nicht vom Hersteller empfohlen wurden.
- Das Gerät muss in einem Bereich ohne durchgehende Entzündungsquelle (Bsp.: offene Flammen, laufende Gas- oder Elektrogeräte) aufgestellt werden.
- Nicht durchstechen oder verbrennen.
- Dieses Gerät beinhaltet Y g des Kältemittelgases R290 / R32 (siehe Nennwertaufkleber auf der Geräterückseite).
- R290 / R32 ist ein Kältemittelgas, das den entsprechenden europäischen Richtlinien zur Umwelt entspricht. Nicht auf den Kältemittelkreislauf einstechen. Achten Sie darauf, dass die Kältemittel möglicherweise keinen Geruch haben.
- Wenn das Gerät in einem unbelüfteten Raum aufgestellt, in Betrieb genommen oder gelagert wird, muss der Raum so konzipiert sein, dass die Ansammlung von Kältemittellecks vermieden wird, was aufgrund der möglichen Entzündung des Kältemittels durch elektrische Heizgeräte, Öfen oder eine andere Entzündungsquelle andernfalls zu einer Brand- oder Explosionsgefahr führen würde.
- Das Gerät muss so gelagert werden, dass ein mechanisches Versagen verhindert wird.
- Personen, die den Kältemittelkreislauf bedienen oder daran arbeiten, müssen die entsprechende Zertifizierung durch eine zugelassene Organisation besitzen, um das Fachwissen im Umgang mit Kältemitteln gemäß einer spe-

zifischen Evaluierung sicherzustellen, die von Industrieverbänden anerkannt wird.

- Reparaturen müssen basierend auf den Empfehlungen des Herstellers durchgeführt werden.

Wartungs- und Reparaturarbeiten, welche die Unterstützung einer weiteren qualifizierten Person erfordern, müssen unter Aufsicht einer Person durchgeführt werden, die im Umgang mit brennbaren Kältemitteln geschult ist.

Das Gerät ist an einem Ort zu installieren, zu betreiben und zu lagern, dessen Fläche mehr als 4 m² beträgt. Das Gerät ist an einem gut belüfteten Ort zu lagern, an dem die Raumgröße der für den Betrieb vorgegebenen Raumgröße entspricht.

ANWEISUNGEN ZUR REPARATUR VON GERÄTEN MIT R290 / R32

1. ALLGEMEINE ANWEISUNGEN

Diese Gebrauchsanleitung ist für die Nutzung durch Personen mit angemessenem Wissen über Elektrik, Elektrotechnik, Kältemittel und Maschinenbau vorgesehen.

1.1 Überprüfen Sie den Bereich

Bevor Sie mit der Arbeit an Systemen beginnen, die entflammbares Kältemittel enthalten, sind Sicherheitsprüfungen erforderlich, um sicherzustellen, dass die Entzündungsgefahr minimiert ist. Bei der Reparatur des Kühlsystems sind folgende Vorkehrungsmaßnahmen zu treffen, bevor mit der Arbeit am System begonnen wird.

1.2 Arbeitsvorgang

Die Arbeiten sind in einem kontrollierten Verfahren durchzuführen, um das Risiko von entflammbarem Gas oder Dämpfen während der Durchführung der Arbeiten zu minimieren.

1.3 Allgemeiner Arbeitsbereich

Das Wartungspersonal und andere, die in jenem Bereich arbeiten, sind über die Art der durchgeführten Arbeiten in Kenntnis zu setzen. Arbeiten in geschlossenen Räumen sind zu vermeiden. Der Bereich um den Arbeitsbereich ist abzutrennen. Stellen Sie sicher, dass die Bedingungen in dem Bereich durch die Kontrolle von entflammbarem Material gesichert wurden.

1.4 Prüfung auf Kältemittel

Der Bereich ist mit einem entsprechenden Kältemitteldetektor vor und während den Arbeiten zu prüfen, um sicherzustellen, dass der Techniker auf möglicherweise entflammbare Atmosphären aufmerksam gemacht wird. Stellen Sie sicher, dass das Leckerkennungsgerät für die Nutzung mit entflammbaren Kältemitteln geeignet ist, d. h. keine Funkenbildung, adäquat versiegelt oder eigensicher.

1.5 Bereitstellung eines Feuerlöschers

Sollten Schweißarbeiten am Kühlgerät oder einem dazugehörigen Bauteil durchgeführt werden, so ist ein geeignete Feuerlöschgerät bereitzustellen. Stellen Sie einen Trockenpulver- oder CO₂-Feuerlöscher im Ladebereich bereit.

1.6 Keine Zündquellen

D

17

Bei Arbeiten an einem Kühlsystem, bei denen eine Rohrleitung freigelegt wird, die entflammbares Kältemittel führt oder führte, dürfen keine Zündquellen nutzen, die zur Gefahr eines Feuers oder einer Explosion führen könnten. Alle möglichen Zündquellen, darunter Zigaretten, sind in ausreichendem Abstand vom Ort der Installation, der Reparatur, der Demontage und der Entsorgung aufzubewahren, an dem möglicherweise entflammbare Kältemittel in die Umgebung entweichen können. Vor den Arbeiten ist der Bereich rund um das Gerät zu beobachten, um sicherzustellen, dass keine entflammbaren Gefahren oder Risiken der Entzündung vorhanden sind. Es sind „Nichtraucher“-Schilder aufzustellen.

1.7 Belüfteter Bereich

Stellen Sie sicher, dass der Bereich offen und entsprechend belüftet ist, bevor Sie das System aufbrechen oder Schweißarbeiten durchführen. Während den Arbeiten ist ein gewisser Grad der kontinuierlichen Belüftung sicherzustellen. Die Belüftung sollte freigesetztes Kältemittel sicher verteilen und vorzugsweise nach draußen in die Atmosphäre befördern.

1.8 Prüfung des Kältemittelgeräts

Wenn elektrische Bauteile ausgetauscht werden, müssen diese für den Zweck und die richtige Spezifikation geeignet sein. Die Wartungsanweisungen des Herstellers sind jederzeit zu befolgen. Wenden Sie sich im Zweifelsfall für Hilfe an die technische Abteilung des Herstellers. Die folgenden Prüfungen sind an Installationen vorzunehmen, die entflammbares Kältemittel verwenden: – Die Ladekapazität entspricht der Größe des Raums, in dem die kältemittelführenden Komponenten installiert sind;

- die Belüftungsmaschine und -auslässe funktionieren ordnungsgemäß und sind nicht blockiert;
- bei der Nutzung eines indirekten Kältemittelkreislaufs ist der sekundäre Kreislauf auf Kältemittel zu überprüfen;
- Kennzeichnungen am Gerät sind weiterhin sichtbar und lesbar. Nicht lesbare Kennzeichnungen und Beschilderungen sind auszubessern;
- die Kältemittelleitung oder -komponenten sind so installiert, dass sie unwahrscheinlich mit Substanzen in Berührung kommen, welche die kältemittelführenden Komponenten korrodieren können, sofern die Komponenten nicht aus einem Material bestehen, das an sich korrosionsfest oder ausreichend gegen Korrosion geschützt ist.

1.9 Überprüfung von elektrischen Geräten

Reparatur- und Wartungsarbeiten an elektrischen Komponenten müssen anfängliche Sicherheitsprüfungen und die Inspektion der Komponenten umfassen. Sollte ein Mangel festgestellt werden, der eine Gefährdung der Sicherheit darstellt, so darf der Kreislauf nicht an das Stromnetz angeschlossen werden, sofern der Mangel nicht zufriedenstellend behoben wurde. Sollte der Mangel nicht umgehend behoben werden können, der Betrieb jedoch weiterhin notwendig sein, so ist eine adäquate vorübergehende Lösung zu finden. Dies ist dem Besitzer des Geräts zu melden, damit alle Parteien darüber in Kenntnis gesetzt werden können. Die anfänglichen Sicherheitsprüfungen müssen folgende Punkte umfassen:

- Die Kondensatoren sind entladen. Dies ist auf sichere Weise durchzuführen, um eine mögliche Funkenbildung zu vermeiden;
- Während der Auffüllung, der Wiederherstellung oder der Säuberung des Systems liegen keine stromführenden Komponenten oder Drähte frei;
- Es besteht eine durchgehende Erdung.

2 REPARATUREN AN VERSIEGELTEN KOMPONENTEN

2.1 Während der Reparatur von versiegelten Komponenten ist jegliche Stromversorgung vom Gerät zu trennen, bevor versiegelte Abdeckungen usw. abgenommen werden. Sollte es absolut notwendig sein, dass das Gerät während der Wartung am Stromnetz angeschlossen ist, so ist eine dauerhafte Art der Leckerkennung am kritischsten Punkt zu platzieren, um vor einer potenziell gefährlichen Situation zu warnen.

2.2 Besondere Aufmerksamkeit ist auf folgende Punkte zu richten, um sicherzustellen, dass das Gehäuse durch die Arbeiten an elektrischen Komponenten nicht derart beeinträchtigt wird, dass der Schutzgrad davon betroffen ist. Hierzu gehören Schäden an Kabeln; eine überschüssige Anzahl von Anschlüssen; Anschlüsse, die nicht den Originalvorgaben entsprechen; Schäden an Dichtungen; unsachgemäße Anbringung von Stopfbuchsen usw.

Stellen Sie sicher, dass das Gerät sicher montiert ist.

Stellen Sie sicher, dass Dichtungen oder Dichtungsmaterial nicht derart verschließen sind, dass sie nicht länger zur Vorbeugung des Eindringens entflammbarer Atmosphären genutzt werden können. Ersatzteile müssen den technischen Vorgaben

des Herstellers entsprechen.

HINWEIS Die Nutzung von Silikondichtmittel kann die Effektivität einiger Arten von Leckerkennungsgeräten beeinträchtigen. Eigensichere Komponenten müssen vor der jeweiligen Arbeit nicht isoliert werden.

3 REPARATUREN AN EIGENSICHEREN KOMPONENTEN

Bringen Sie keine dauerhaften induktiven oder Kapazitätslasten am Kreislauf an, ohne zuvor sichergestellt zu haben, dass hierdurch die zulässigen Spannungs- und Stromwerte für das genutzte Gerät nicht überschritten werden.

Eigensichere Komponenten sind die einzigen Komponenten, an denen in einer entflammaren Atmosphäre gearbeitet werden kann. Das Prüfgerät sollte die richtigen Nennwerte erfüllen.

Tauschen Sie Komponenten nur durch die vom Hersteller vorgegebenen Ersatzteile aus. Andere Bauteile können zur Entzündung von freigesetztem Kältemittel in der Atmosphäre führen.

4 VERKABELUNG

Überprüfen Sie, dass die Verkabelung keinem Verschleiß, Korrosion, übermäßigem Druck, Schwingungen, scharfen Kanten oder sonstigen nachteiligen Umwelteinflüssen ausgesetzt ist. Die Überprüfung sollte zudem die Auswirkung der Alterung oder kontinuierlicher Schwingungen von Quellen wie dem Kondensator oder den Lüftern berücksichtigen.

5 ERKENNUNG VON ENTFLAMMBAREN KÄLTEMITTELN

Unter keinen Umständen sind mögliche Zündquellen für die Suche nach oder die Erkennung von Kältemittellecks zu verwenden. Es dürfen keine Halogenfackeln (oder ein anderer Detektor mit offener Flamme) verwendet werden.

6 METHODEN ZUR LECKERKENNUNG

Folgende Methoden zur Leckerkennung gelten bei Systemen mit entflammaren Kältemitteln als akzeptabel. Für die Erkennung von entflammarem Kältemittel sind elektronische Leckdetektoren zu nutzen, wobei die Empfindlichkeit möglicherweise nicht adäquat ist oder neu kalibriert werden muss. (Erkennungsgeräte sind in einem Bereich frei von Kältemitteln zu kalibrieren.)

Stellen Sie sicher, dass der Detektor keine potenzielle Zündquelle und für das verwendete Kältemittel geeignet ist. Das Leckerkennungsgerät sollte auf einen prozentuellen Anteil des LFL des Kältemittels eingestellt und auf das verwendete Kältemittel kalibriert sein. Der entsprechende prozentuelle Anteil an Gas (max. 25 %) ist bestätigt.

Leckerkennungsflüssigkeiten sind für die Nutzung mit den meisten Kältemitteln geeignet, die Nutzung von chlorhaltigen Reinigungsmitteln ist jedoch zu vermeiden, da das Chlor mit dem Kältemittel reagieren und die Kupferrohre beschädigen kann. Sollten der Verdacht eines Lecks bestehen, so sind alle offenen Flammen zu entfernen/löschen.

Sollte ein Kältemittelleck festgestellt werden, das Lötarbeiten erfordert, so ist das Kältemittel aus dem System zu lassen, oder in einem vom Leck entfernten Teil des Systems (mittels Abschaltventil) zu isolieren. Anschließend ist sauerstofffreier Stickstoff (OFN) sowohl vor als auch während des Lötvorgangs durch das System zu spülen.

7 ENTFERNUNG UND EVAKUIERUNG

Wenn Sie den Kältemittelkreislauf für Reparaturen – oder zu einem anderen Zweck – aufbrechen, sind konventionelle Verfahren anzuwenden. Es ist jedoch wichtig, bewährte Methoden zu befolgen, da die Gefahr der Entflammbarkeit besteht. Befolgen Sie folgendes Verfahren: Kältemittel entfernen; Kreislauf mit Schutzgas durchspülen; luftleer pumpen; erneut mit Schutzgas durchspülen; Kreislauf durch Schneiden oder Löten öffnen.

Die Kältemittelladung ist in den entsprechenden Flaschen aufzubewahren. Das System ist mit sauerstofffreiem Stickstoff (OFN) „durchzuspülen“, um die Sicherheit des Geräts zu gewährleisten. Dieser Vorgang muss mehrmals wiederholt werden. Verwenden Sie hierfür keine Druckluft und keinen Sauerstoff. Spülen Sie den Kreislauf durch, indem Sie das Vakuum im System mit OFN aufbrechen und es kontinuierlich füllen, bis der Arbeitsdruck erreicht ist. Lassen Sie den OFN anschließend in die Atmosphäre ab und stellen Sie schließlich wieder ein Vakuum her. Dieser Vorgang ist mehrfach zu wiederholen, bis sich kein Kältemittel mehr im System befindet.

Wenn die letzte OFN-Ladung verwendet wird, ist das System auf Atmosphärendruck zu bringen, um mit den Arbeiten beginnen zu können. Dieser Vorgang ist absolut notwendig, wenn Lötarbeiten an den Rohrleitungen durchgeführt werden sollen. Stellen Sie sicher, dass der Auslass für die Vakuumpumpe nicht an eine Zündquelle

D

angeschlossen und dass eine Belüftung vorhanden ist.

8 FÜLLVORGANG

Neben dem üblichen Füllvorgang sind folgende Anforderungen zu befolgen. Stellen Sie sicher, dass beim Auffüllen des Geräts keine Kontaminierung mit verschiedenen Kältemitteln stattfindet. Schläuche und Leitungen müssen so kurz wie möglich sein, um die Menge des darin enthaltenen Kältemittels zu minimieren. Flaschen sind aufrecht aufzustellen. Stellen Sie sicher, dass das Kühlsystem geerdet ist, bevor Sie das System mit Kältemittel befüllen. Kennzeichnen Sie das System, wenn es vollständig befüllt ist (wenn nicht bereits geschehen). Achten Sie besonders darauf, das Kühlsystem nicht zu überfüllen. Bevor Sie das System wieder befüllen, ist es mit OFN auf Druck zu testen. Das System ist nach Abschluss des Füllvorgangs und vor der Inbetriebnahme auf Lecks zu überprüfen. Bevor der Betriebsort verlassen wird, ist das System erneut auf Lecks zu prüfen.

9 AUSSERBETRIEBNAHME

Bevor dieser Vorgang durchgeführt wird, ist es wichtig, dass sich der Techniker mit dem Gerät und allen Einzelheiten vertraut macht.

Es wird empfohlen, jegliches Kältemittel sicher wiederzugewinnen. Bevor dieser Schritt durchgeführt wird, ist eine Öl- und Kältemittelprobe zu entnehmen, sollte eine Analyse vor der Wiederverwendung des wiedergewonnenen Kältemittels erforderlich sein.

Es ist wichtig, dass eine elektrische Leistung von 4 GB verfügbar ist, bevor die Aufgabe ausgeführt wird.

a) Machen Sie sich mit dem Gerät und seinem Betrieb vertraut.

b) Isolieren Sie das System elektrisch.

c) Bevor Sie mit dem Vorgang beginnen, stellen Sie sicher, dass eine mechanische Transportvorrichtung vorhanden ist, um bei Bedarf Kältemittelflaschen zu transportieren;

d) Alle persönlichen Schutzausrüstungen sind vorhanden und werden ordnungsgemäß genutzt. Der Wiedergewinnungsvorgang wird durchgehend von einer qualifizierten Person überwacht;

e) Die Wiedergewinnungsgeräte und -flaschen entsprechen den jeweiligen Standards.

f) Pumpen Sie das Kältemittelsystem nach Möglichkeit ab;

g) Sollte ein Vakuum nicht möglich sein, so bringen Sie ein Verteilrohr an, um Kältemittel aus verschiedenen Teilen des Systems entfernen zu können.

h) Achten Sie darauf, dass die Flasche auf der Waage steht, bevor Sie mit der Wiedergewinnung beginnen.

i) Nehmen Sie das Wiedergewinnungsgerät gemäß den Anweisungen des Herstellers in Betrieb.

j) Flaschen nicht überfüllen. (Nicht mehr als 80 % des Flüssigvolumens).

k) Überschreiten Sie nicht den maximalen Arbeitsdruck der Flasche, auch nicht vorübergehend.

l) Wenn die Flaschen ordnungsgemäß befüllt wurden und der Vorgang abgeschlossen ist, stellen Sie sicher, dass die Flaschen und das Gerät umgehend vom Betriebsort entfernt werden und dass alle Isolierungsventile des Geräts geschlossen sind.

m) Wiedergewonnenes Kältemittel darf nicht in ein anderes Kühlsystem zu füllen, sofern es nicht gereinigt und geprüft wurde.

10 KENNZEICHNUNG

Geräte sind zu kennzeichnen, dass sie außer Betrieb genommen und das Kältemittel entnommen wurde. Die Kennzeichnung ist mit Datum und Unterschrift zu versehen. Stellen Sie sicher, dass die Geräte mit Kennzeichnungen versehen sind, die darauf hinweisen, dass das Gerät entflammbares Kältemittel enthält.

11 WIEDERGEWINNUNG

Wenn Sie Kältemittel aus einem System wiedergewinnen, sei es zur Wartung oder zur Außerbetriebnahme, wird empfohlen, dass jegliches Kältemittel sicher entfernt wird. Wenn Sie Kältemittel in Flaschen füllen, stellen Sie sicher, dass nur entsprechende Kältemittelflaschen verwendet werden. Stellen Sie sicher, dass die richtige Anzahl von Flaschen für die gesamte Systemfüllung vorhanden ist. Alle verwendeten Flaschen sind für das wiedergewonnene Kältemittel vorgesehen und für dieses Kältemittel gekennzeichnet (d. h. spezielle Flaschen für die Wiedergewinnung von Kältemittel). Die Flaschen müssen mit einem Druckablassventil und entsprechenden Abschaltventil in guten Zustand versehen sein. Leere Flaschen sind luftleer gepumpt und nach Möglichkeit vor der Wiedergewinnung gekühlt.



Das Ablassgerät muss in gutem Zustand, mit einer Reihe von Anweisungen in Bezug auf das vorhandene Gerät versehen und für die Wiedergewinnung von entflammbarem Kältemittel geeignet sein. Darüber hinaus muss eine Reihe von

kalibrierten Waagen vorhanden und in gutem Zustand sein. Schläuche müssen mit leckfreien Trennvorrichtungen versehen und in gutem Zustand sein. Bevor Sie das Ablassgerät benutzen, überprüfen Sie, ob es in zufriedenstellendem Zustand ist, ob es ordnungsgemäß gewartet wurde, und ob dazugehörige elektrische Komponenten abgedichtet sind, um eine Entzündung im Falle der Freisetzung von Kältemittel zu verhindern. Wenden Sie im Zweifelsfall an den Hersteller.

Das wiedergewonnene Kältemittel ist in den entsprechenden Flaschen an den Kältemittellieferanten zurückzuschicken und der entsprechende Entsorgungsnachweis auszustellen. Mischen Sie keine Kältemittel in Auffangbehältern, vor allem nicht in Flaschen.

Sollten Kondensatoren oder Kondensatoröl entfernt werden, stellen Sie sicher, dass sie ausreichend abgepumpt wurden, um zu gewährleisten, dass kein entflammbares Kältemittel im Schmiermittel vorhanden ist. Der Ablassvorgang ist durchzuführen, bevor der Kondensator an den Lieferanten zurückgeschickt wird. Es darf lediglich eine elektrische Heizung für das Kondensatorgehäuse genutzt werden, um den Vorgang zu beschleunigen. Wenn Öl aus einem System abgelassen wird, ist dies sicher durchzuführen.

B ZUBEHÖR

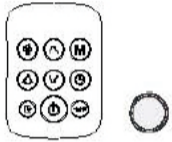
TEILE	TEILEBEZEICHNUNG	ANZAHL
	Auslassschlauch Schlaucheinlass Schlauchauslass	1 Satz
	Fensterschieber-Kit	1 Satz
	Batterie Fernbedienung	1 Satz

Hinweis: Alle Abbildungen in dieser Gebrauchsanleitung dienen lediglich der Erklärung. Ihr Gerät kann geringfügig davon abweichen.

C INSTALLATIONSANWEISUNGEN

ABLASSEN VON HEISSLUFT

Im COOL-Modus muss das Gerät in der Nähe eines Fensters oder einer Öffnung aufgestellt werden, damit die warme Abluft nach außen geleitet werden kann

Stellen Sie das Gerät zuerst auf einem ebenen Boden auf und achten Sie darauf, einen Abstand von mindestens 30 cm (12") um das Gerät herum und in der Nähe einer Einfachleitung-Steckdose zu lassen.

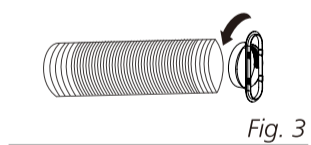
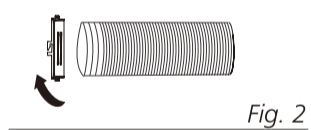
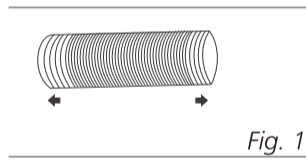

- 1 Ziehen Sie ein Ende des Schlauchs (Abb. 1) aus und schrauben Sie den Schlaucheinlass (Abb. 2) fest.
- 2 Ziehen Sie das andere Ende des Schlauchs aus und schrauben Sie es an den Schlauchauslass (Abb. 3).
- 3 Montieren Sie den Schlaucheinlass in das Gerät (Abb. 4).
- 4 Befestigen Sie den Schlauchauslass im Fensterschieber-Kit an und versiegeln Sie es (Abb. 5 und 6).

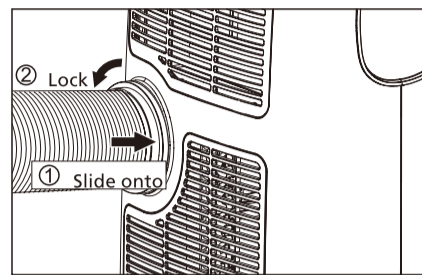

Fig. 4



Abb. 5



Abb. 6

Ihr Fensterschieber-Kit wurde so konzipiert, dass es zu den meisten vertikalen und horizontalen Standardfenster passt. Sie müssen für einige Fenstertypen möglicherweise jedoch einige Punkte des Installationsvorgangs abändern. Das Fensterschieber-Kit kann mit Schrauben befestigt werden.

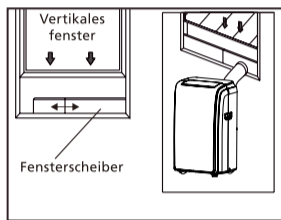
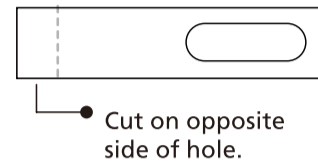

Wenn die Fensteröffnung kleiner als die Mindestlänge des Fensterschieber-Kits ist, schneiden Sie das Ende ohne Halterung so zu, dass es in die Fensteröffnung passt. Schneiden Sie niemals die Öffnung im Fensterschieber-Kit heraus.

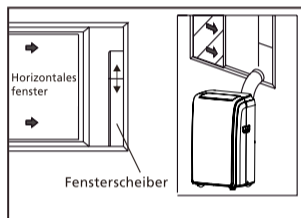
INSTALLATION FENSTERSCHIEBER-KIT

1 Paris:

- A) Panel
- B) Panel mit Öffnung
- C) Panel ohne Öffnung (möglicherweise nicht mitgeliefert)
- D) Fenster-Kit festschrauben

2 Montage

Schieben Sie das Panel B und C in das Panel A und passen Sie die Größe der Fensterbreite an. Die Fenstergröße kann variieren. Wenn Sie die Fenstergröße anpassen, achten Sie bei der Ausmessung darauf, dass das Fenster-Kit frei von Lücken und/oder Luftbläschen ist.

3

Schrauben Sie die Schraube in die Löcher, die der Breite Ihres Fensters entsprechen, um sicherzustellen, dass es nach der Installation keine Lücken oder Luftbläschen im Fenster-Kit gibt.

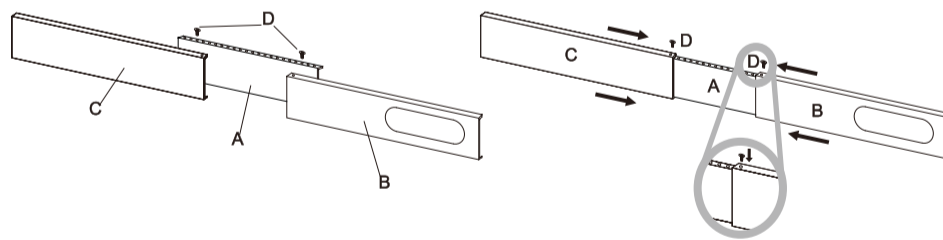

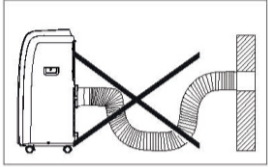
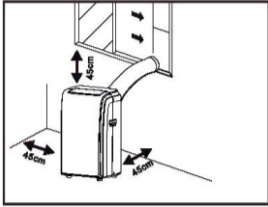

AUFSTELLORT

- Das Gerät ist auf einem stabilen Untergrund aufzustellen, um Geräusche und Schwingungen zu minimieren. Stellen Sie das Gerät zur sicheren Platzierung auf einem glatten, ebenen Boden, der das Gerät tragen kann.
- Das Gerät ist mit Rollen versehen, die die Aufstellung erleichtern. Diese sind jedoch nur auf glatten, ebenen Oberflächen zu bewegen. Seien Sie vorsichtig, wenn Sie das Gerät über Teppichboden bewegen. Seien Sie vorsichtig und schützen Sie den Fußboden, wenn Sie das Gerät über Holzböden bewegen. Versuchen Sie nicht, das Gerät über Gegenstände hinweg zu bewegen.
- Das Gerät muss in Reichweite einer ordnungsgemäß geerdeten Steckdose aufgestellt werden.
- Stellen Sie niemals Hindernisse um den Lufteinlass oder -auslass des Geräts auf.
- Lassen Sie einen Abstand von mindestens 45 cm zur Wand, um eine effiziente Klimatisierung zu ermöglichen.
- Der Schlauch kann ausgezogen werden, sollte jedoch nach Möglichkeit auf der benötigten Mindestgröße belassen werden. Achten Sie zudem darauf, dass der Schlauch keine scharfen Biegungen oder Durchhänge aufweist

D BESCHREIBUNG DER ANZEIGE

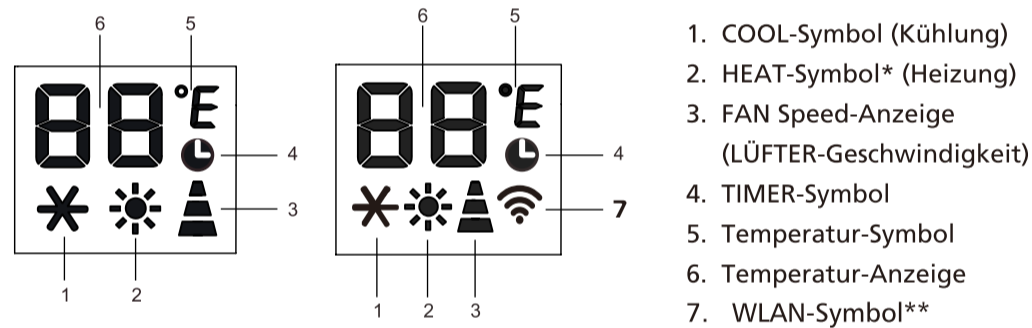

" * " Lediglich das Modell mit Heizpumpe verfügt über diese Funktion.

" ** " lediglich das Modell mit WLAN-Symbol verfügt über diese Funktion.

Hinweis: Wenn das Gerät mit dem Handy verbunden ist, leuchtet das WLAN-Symbol. Um zu erfahren, wie es mit dem Handy verbunden wird, siehe die WLAN-Gebrauchsanleitung.

BETRIEB ÜBER DAS BEDIENFELD

Das Bedienfeld befindet sich an der Oberseite des Geräts und ermöglicht es Ihnen, Teilfunktionen ohne Fernbedienung zu steuern. Um jedoch die volle Funktionsfähigkeit des Geräts nutzen zu können, benötigen Sie die Fernbedienung.

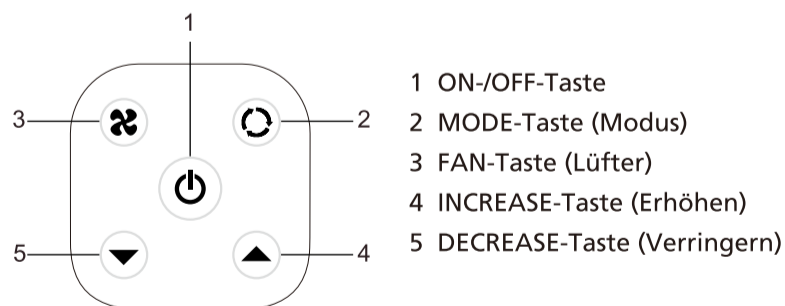

DAS GERÄT EINSCHALTEN

Stecken Sie das Gerät in eine Steckdose. Daraufhin befindet es sich im Standby-Modus.

Drücken Sie die Taste  um das Gerät einzuschalten. Die zuletzt aktivierte Funktion wird angezeigt.





Schalten Sie das Gerät niemals aus, indem Sie es aus der Steckdose ziehen. Drücken Sie immer die Taste , und warten Sie anschließend ein paar Minuten, bevor Sie den Netzstecker ziehen. Hierdurch kann das Gerät einen Zyklus zur Überprüfung des Betriebs durchführen.

BESCHREIBUNG DER ANZEIGE



COOL-MODUS

Eignet sich hervorragend für heiße, feuchtwarme Wetterbedingungen, bei denen der Raum gekühlt und entfeuchtet werden muss. Um diesen Modus richtig einzustellen:

- Drücken Sie die Taste M mehrmals, bis das Symbol  erscheint.
- Wählen Sie die gewünschte Temperatur von 18-35 °C (64-90 °F) aus, indem Sie die Taste \wedge oder \vee drücken, bis der entsprechende Wert angezeigt wird.
- Wählen Sie die erforderliche Lüftergeschwindigkeit, indem Sie die Taste  drücken

 **MAXIMUM:** Maximale Lüftergeschwindigkeit

 **Medium:** Verringert den Geräuschpegel, sorgt jedoch weiterhin für eine angenehme Temperatur

 **Low speed:** Für einen geräuscharmen Betrieb



 **Auto Speed:** Das Gerät wählt automatisch die passendste Lüftergeschwindigkeit in Hinsicht auf die eingestellte Temperatur.

Die beste Raumtemperatur im Sommer liegt zwischen 24 und 27 °C (75 und 81 °F). Es wird jedoch empfohlen, keine Temperatur einzustellen, die erheblich unter der Außentemperatur liegt. Der Unterschied der Lüftergeschwindigkeit ist deutlicher, wenn das Gerät im FAN-Modus betrieben wird, ist im COOL-Modus jedoch nicht bemerkbar.

HEAT-MODUS*

* Lediglich das Modell mit Heizpumpe verfügt über diese Funktion.

Um diesen Modus richtig einzustellen:

- Drücken Sie die Taste M mehrmals, bis das Symbol  erscheint.
- Wählen Sie die gewünschte Temperatur von 13-27°C (55-81°F) aus, indem Sie die Taste \wedge oder \vee drücken, bis der entsprechende Wert angezeigt wird.
- Wählen Sie die erforderliche Lüftergeschwindigkeit, indem Sie die Taste  drücken.

 **Maximum:** Maximale Lüftergeschwindigkeit

 **Medium:** Verringert den Geräuschpegel, sorgt jedoch weiterhin für eine angenehme Temperatur

 **Low:** Für einen geräuscharmen Betrieb

 **Auto Speed:** Das Gerät wählt automatisch die passendste Lüftergeschwindigkeit in Hinsicht auf die eingestellte Temperatur.



- Wasser wird aus der Luft gezogen und im Tank gesammelt.
- Wenn der Tank voll ist, schaltet sich das Gerät aus und es erscheint das symbol $\overline{\text{L}} \text{L}$ (voller Tank) in der Anzeige. Die Tankabdeckung muss entnommen und geleert werden. Lassen Sie alles Wasser in ein Becken ablaufen. Wenn alles Wasser abgelassen wurde, setzen Sie die Abdeckung wieder auf.
- Wenn der Tank geleert wurde, schaltet sich das Gerät wieder ein.

Hinweis:

- Wenn Sie das Gerät in einem sehr kalten Raum betreiben, taut das Gerät automatisch auf und unterbricht vorübergehend den normalen Betrieb. " $\overline{\text{L}} \text{L}$ " erscheint in der Anzeige. In diesem Betriebsmodus ist es normal, wenn sich das durch das Gerät verursachte Geräusch verändert.
- In diesem Modus müssen Sie möglicherweise einige Minuten warten, bevor das Gerät Heißluft abgibt.
- In diesem Modus läuft der Lüfter möglicherweise kurzzeitig, selbst wenn die eingestellte Temperatur bereits erreicht wurde.

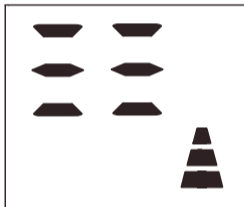

FAN-MODUS

Wenn Sie das Gerät in diesem Modus betreiben, muss kein Luftschlauch angebracht werden.

- Drücken Sie die Taste **M** mehrmals, bis das Symbol $\overline{\text{L}} \text{L}$ erscheint.
- Wählen Sie die erforderliche Lüftergeschwindigkeit, indem Sie die Taste $\overline{\text{L}} \text{L}$ drücken.

Maximum: Maximale Lüftergeschwindigkeit

Medium: Verringert den Geräuschpegel, sorgt jedoch weiterhin für eine angenehme Temperatur

Low: Für einen geräuscharmen Betrieb



DRY-MODUS

Ideal, um die Raumfeuchtigkeit zu verringern (Frühling und Herbst, feuchte Räume, Regenperioden usw.).

Im DRY-Modus ist das Gerät wie für den COOL-Modus vorzubereiten, wobei der Luftauslassschlauch angebracht werden muss, um die Feuchtigkeit nach außen abzuleiten.

Um diesen Modus richtig einzustellen:

- Drücken Sie die Taste **M** mehrmals, bis das Symbol dh erscheint.
- In diesem Modus wird die Lüftergeschwindigkeit durch das Gerät ausgewählt und kann nicht manuell eingestellt werden.

TEMPERATUREINHEIT WECHSELN

Wenn sich das Gerät im Standby-Modus befindet, drücken Sie die Taste M 20 Sekunden lang, um die Temperatureinheit zu ändern.

Beispiel:

Vor der Änderung sieht die Anzeige im COOL-Modus wie in Abb. 1 aus.

Nach der Änderung sieht die Anzeige im COOL-Modus wie in Abb. 2 aus.





Abb. 1



Abb. 2

SELBSTDIAGNOSE

Das Gerät verfügt über ein Selbstdiagnose-System, um eine Reihe von Fehlfunktionen zu identifizieren. Fehlermeldungen werden auf dem Gerätebildschirm angezeigt.

WENN ANGEZEIGT:	WAS IST ZU TUN?
 LOW TEMPERATURE (NIEDRIGE TEMPERATUR) (Frostschutz)	Das Gerät ist mit einer Frostschutz-Vorrichtung versehen, um eine übermäßige Eisbildung zu verhindern. Das Gerät schaltet sich automatisch wieder ein, wenn der Abtauvorgang abgeschlossen ist
 PROBE FAILURE (SENSORFEHLER) (Sensor beschädigt)	Wenn dies angezeigt wird, wenden Sie sich an Ihr autorisiertes Service-Center vor Ort.
 FULL TANK (TANK VOLL) (Sicherheitstank voll)	Leeren Sie den internen Sicherheitstank, indem Sie die Anweisungen im Abschnitt „Betrieb zum Saisonende“ befolgen.

E ANLEITUNG FERNBEDIENUNG



- ☪ Fan-Taste (Lüfter)
- △ Swing-Taste
- ☾★ Sleep-Taste
- ^ Increase-Taste (Erhöhen)
- ∨ Decrease-Taste (Verringern)
- ⏻ On-/Off-Taste
- M Mode-Taste (Modus)
- 🕒 Timer-Taste
- °C/°F Unit Switch-Taste

- ✓ Richten Sie die Fernbedienung auf den Empfänger des Geräts..
- ✓ Die Fernbedienung darf nicht mehr als 7 Meter vom Gerät entfernt sein (wobei sich keine Hindernisse zwischen der Fernbedienung und dem Empfänger befinden dürfen).
- ✓ Die Fernbedienung ist mit äußerster Sorgfalt zu handhaben. Lassen Sie sie nicht fallen und setzen Sie sie nicht dem direkten Sonnenlicht oder Wärmequellen aus. Wenn die Fernbedienung nicht richtig funktioniert, versuchen Sie bitte, die Batterie zu entnehmen, und setzen Sie sie wieder ein.

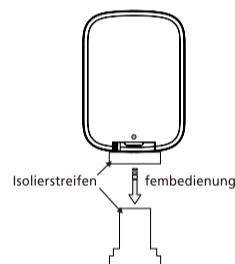
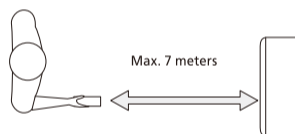

🕒 TIMER EINSTELLEN

Dieser Timer kann verwendet werden, um die Ein- oder Abschaltung des Geräts zu verzögern. Dies verhindert die Verschwendung von Strom durch Optimierung der Betriebszeiträume.

Einschaltung programmieren

- Schalten Sie das Gerät ein und wählen Sie den gewünschten Modus aus, z. B. COOL, 24 °C, hohe Lüftergeschwindigkeit. Schalten Sie das Gerät aus.
- Drücken Sie die Taste 🕒 Der Bildschirm zeigt 1-24 Stunden an, und die Symbol ✖ symbol ▲ symbol und 🕒 blinken gemeinsam. (Abb. 3)
- Drücken Sie die Taste mehrmals, bis die entsprechende Zeit angezeigt wird. Warten Sie ca. 5 Sekunden, bis der Timer aktiviert wird. Daraufhin wird lediglich das Symbol 🕒 auf dem Bildschirm angezeigt. (Abb. 4)
- Drücken Sie die Taste 🕒 oder ⏻ erneut. Der Timer wird abgestellt und das Symbol 🕒 wird in der Anzeige ausgeblendet.









Abb. 3

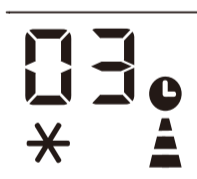

Abb. 4

Abschaltung programmieren

- Wenn das Gerät läuft, drücken Sie die Taste  Im Bildschirm werden die Stunden angezeigt und es blinken mehrere Symbole gleichzeitig. (Abb. 5)
- Drücken Sie die Taste mehrmals, bis die entsprechende Zeit angezeigt wird. Warten Sie 5 Sekunden, bis der Timer aktiviert wird. Anschließend wird lediglich das Symbol  im Bildschirm angezeigt. (Abb. 6)
- Drücken Sie die Taste  oder  erneut. Der Timer wird abgestellt und das Symbol  wird in der Anzeige ausgeblendet.

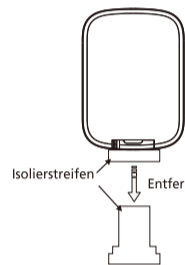

Die Fernbedienung wird bereits mit einer eingesetzten Batterie geliefert. Um die Fernbedienung zum ersten Mal zu nutzen, entfernen Sie den durchsichtigen Isolierstreifen aus dem Batteriefach, indem Sie diesen vorsichtig herausziehen.

Batterie austauschen

Um die Batterie auszutauschen, befolgen Sie nachstehende Schritte:

- 1 Drücken Sie den Stift nach unten und entnehmen Sie die Batteriefachabdeckung.
- 2 Tauschen Sie die Batterie aus und schieben Sie die Batteriefachabdeckung wieder in die Fernbedienung;

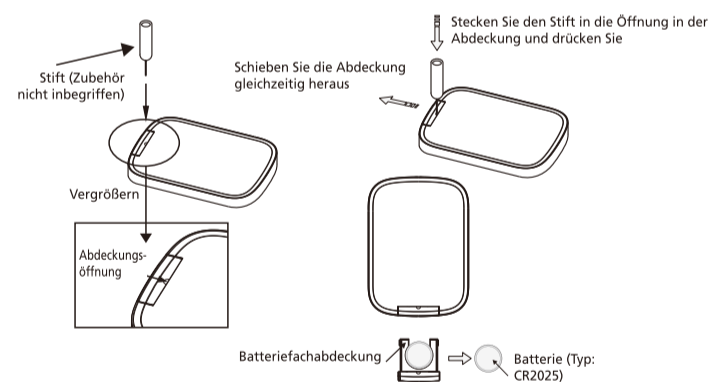

F REINIGUNG DER LUFTFILTER

Um die effiziente Funktionsweise des Geräts zu gewährleisten, sollte der Filter nach jeder Betriebswoche gereinigt werden.

Der Verdampferfilter kann wie aus Abb. 28 ersichtlich entnommen werden.

Die Kondensatorenfilter sind zweiteilig.

Schritt 1: Nehmen Sie einen Filter heraus, wie aus Abb. 29 ersichtlich.

Schritt 2: Nehmen Sie den anderen Filter heraus, wie aus Abb. 30-31 ersichtlich



Abb. 28



Abb. 29

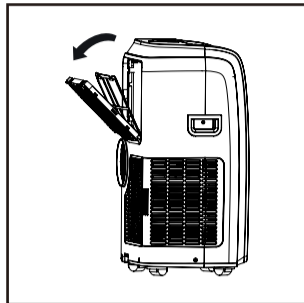

Abb. 30

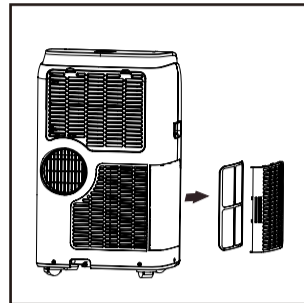

Abb. 31

Verwenden Sie einen Staubsauger, um Staubansammlungen vom Filter zu entfernen. Wenn der Filter stark verschmutzt ist, tauchen Sie ihn in warmes Wasser und spülen Sie ihn mehrmals aus. Das Wasser darf nicht wärmer als 40 °C (104 °F) sein. Lassen Sie den Filter nach der Reinigung trocknen und bringen Sie das Einlassgitter anschließend am Gerät an.

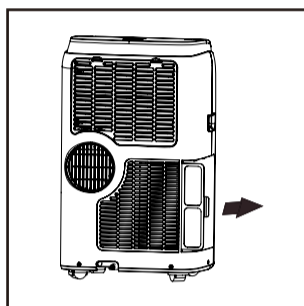
G WASSERABLAUSS

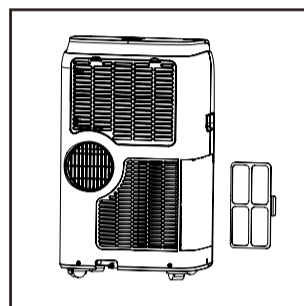
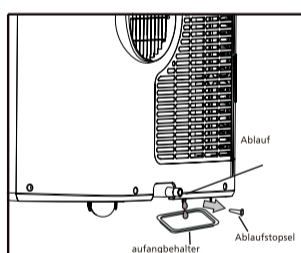

Fig. 24

Sollte sich übermäßig viel Kondenswasser im Inneren des Geräts angesammelt haben, schaltet sich das Gerät ab und es wird "Ft" (FULL TANK, wie in der SELBSTDIAGNOSE beschrieben) angezeigt.

Dies zeigt an, dass das Kondenswasser wie folgt abgelassen werden muss:

Manueller Ablauf (Abb. 24)

In Bereichen mit hoher Feuchtigkeit muss möglicherweise Wasser abgelassen werden.

- 1 Ziehen Sie das Gerät von der Stromquelle.
- 2 Stellen Sie einen Auffangbehälter unter den unteren Ablauf. Siehe Diagramm.
- 3 Entfernen Sie den unteren Ablaufstöpsel.
- 4 Das Wasser läuft ab und sammelt sich im Auffangbehälter (möglicherweise nicht mitgeliefert).
- 5 Nachdem das Wasser abgelassen wurde, stecken Sie den unteren Ablaufstöpsel wieder fest ein.
- 6 Schalten Sie das Gerät ein.

H ANDERE MITGELIEFERTE KOMPONENTEN MONTIEREN



Abb. 25

Kondenswasserablauf einbauen

Durchgehender Ablauf (Abb. 25)

Wenn sich das Gerät im Entfeuchter-Modus befindet, wird ein durchgehender Ablauf empfohlen.

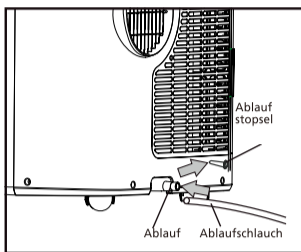
- 1 Ziehen Sie das Gerät von der Stromquelle.
- 2 Entfernen Sie den Ablaufstöpsel. Hierbei kann etwas Restwasser austreten. Halten Sie daher einen Auffangbehälter bereit.
- 3 Bringen Sie den Ablaufschlauch an (12,7 mm oder 1/2", möglicherweise nicht mitgeliefert). Siehe Diagramm.
- 4 Das Wasser kann durchgehend über den Schlauch in einen Ablauf im Boden oder einen Eimer abgelassen werden.
- 5 Schalten Sie das Gerät ein.



Abb. 26



Abb. 27

HINWEIS

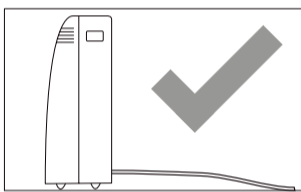

Achten Sie darauf, dass die Höhe und der Durchmesser des Ablaufschlauchs nicht größer als die des Ablaufausgangs ist, da der Wassertank sonst möglicherweise nicht entleert wird. (Abb. 26 und 27).

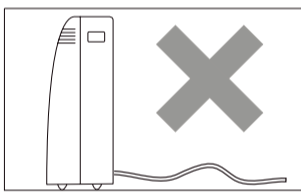
I REINIGUNG

Schalten Sie das Gerät vor der Reinigung oder der Wartung aus, indem Sie die

Taste  auf dem Bedienfeld oder der Fernbedienung drücken. Warten Sie einige Minuten und ziehen Sie anschließend den Netzstecker aus der Steckdose.

REINIGUNG DES GEHÄUSES

Das Gerät sollte mit einem leicht angefeuchteten Tuch gereinigt und anschließend mit einem trockenen Tuch getrocknet werden.

- Waschen Sie das Gerät niemals mit Wasser. Es könnte gefährlich sein.
- Verwenden Sie niemals Reinigungsbenzin, Alkohol oder Lösungsmittel zur Reinigung des Geräts.
- Versprühen Sie niemals Insektizide oder ähnliche Mittel.

J VORGÄNGE ZU BEGINN/ENDE DER SAISON

TESTS ZU BEGINN DER SAISON

Vergewissern Sie sich, dass das Netzkabel und der Netzstecker unbeschädigt sind und die Erdung effizient ist. Befolgen Sie die Installationsanweisungen genauestens.



Abb. 32

VORGÄNGE ZUM ENDE DER SAISON

Um den internen Kreislauf vollständig von Wasser zu befreien, entfernen Sie den Stöpsel (Abb. 32).

Lassen Sie alles Wasser in ein Becken ablaufen. Wenn alles Wasser abgelassen wurde, setzen Sie die Abdeckung wieder auf.

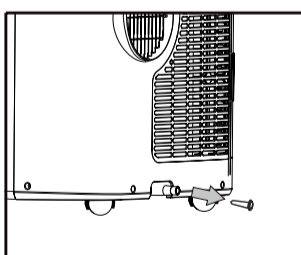
Reinigen Sie den Filter und lassen Sie ihn gründlich trocknen, bevor Sie ihn wieder einsetzen

L FEHLERBEHEBUNG

PROBLEM	URSACHE	LÖSUNG
Das Gerät schaltet sich nicht ein	<ul style="list-style-type: none">• Es gibt keinen Strom• Es ist nicht an eine Steckdose angeschlossen• Die interne Sicherheitsvorrichtung wurde ausgelöst	<ul style="list-style-type: none">• Warten Sie• Stecken Sie den Netzstecker in eine Steckdose• Warten Sie 30 Minuten. Sollte das Problem weiterhin bestehen, wenden Sie sich an Ihr Service-Center
Das Gerät funktioniert nur kurzzeitig	<ul style="list-style-type: none">• Es gibt Biegungen im Luftauslassschlauch• Irgendetwas verhindert, dass Luft abgelassen wird	<ul style="list-style-type: none">• Platzieren Sie den Luftauslassschlauch richtig und halten Sie ihn so kurz wie möglich und frei von Biegungen, um Engpässe zu vermeiden• Prüfen Sie, ob der Luftauslass von Hindernissen blockiert wird, und entfernen Sie diese
Das Gerät funktioniert zwar, kühlt jedoch nicht den Raum	<ul style="list-style-type: none">• Fenster, Türen und/oder Vorhänge sind geöffnet	<ul style="list-style-type: none">• Schließen Sie Türen, Fenster und Vorhänge und berücksichtigen Sie die „Tipps zur korrekten Nutzung“ oben
	<ul style="list-style-type: none">• Es befinden sich Wärmequellen im Raum (Ofen, Föhn usw.)	<ul style="list-style-type: none">• Entfernen Sie jegliche Wärmequelle
	<ul style="list-style-type: none">• Der Luftauslassschlauch ist nicht am Gerät angeschlossen	<ul style="list-style-type: none">• Setzen Sie den Luftauslassschlauch in das Gehäuse an der Rückseite des Geräts ein
	<ul style="list-style-type: none">• Die technischen Daten des Geräts sind nicht für den Raum geeignet, in dem es aufgestellt ist	
Während des Betriebs entwickelt sich ein unangenehmer Geruch im Raum	<ul style="list-style-type: none">• Luftfilter verstopft	<ul style="list-style-type: none">• Reinigen Sie den Filter, wie oben beschrieben
Das Gerät funktioniert ca. drei Minuten nach dem Neustart nicht	<ul style="list-style-type: none">• Die interne Kompressor-Sicherheitsvorrichtung sorgt dafür, dass das Gerät erst drei Minuten nach der letzten Abschaltung neu gestartet wird	<ul style="list-style-type: none">• Warten Sie. Diese Verzögerung ist Bestandteil des normalen Betriebs
Folgende Meldung wird im Bildschirm angezeigt: L E / P F / F E	<ul style="list-style-type: none">• Das Gerät verfügt über ein Selbstdiagnose-System, um eine Reihe von Fehlfunktionen zu identifizieren.	<ul style="list-style-type: none">• Siehe Abschnitt SELBSTDIAGNOSE

Versuchen Sie niemals, das Gerät selbst auseinander zu nehmen oder zu reparieren. Bei unsachgemäßen Reparaturen erlischt der Garantieanspruch. Durch unsachgemäße Reparaturen können Gefahren für den Benutzer entstehen.

M GARANTIEBESTIMMUNGEN

Für das Gerät wird ab dem Kaufdatum eine Garantie von 24 Monaten gewährt. Innerhalb dieser Zeit werden alle Material- und Herstellungsfehler kostenlos repariert. Dabei gelten nachstehende Regeln:

1. Alle weiter gehenden Schadenersatzansprüche, einschließlich der Vergütung von Folgeschäden, weisen wir nachdrücklich zurück.
2. Eine Reparatur oder ein Ersatz von Teilen während der Garantiezeit führt nicht zu einer Verlängerung der Garantie.
3. Die Garantie verfällt, falls Veränderungen vorgenommen, nicht die Originalersatzteile montiert oder Reparaturen vom Käufer oder einem Dritten durchgeführt wurden.
4. Teile, an denen normaler Verschleiß auftritt, wie etwa der Filter, fallen nicht unter die Garantie.
5. Die Garantie gilt nur dann, wenn der Original-Kassenbeleg (unverändert und vom Kaufdatum versehen) vorgelegt wird.
6. Die Garantie gilt nicht bei Schäden, die auf Verwahrlosung oder auf Handlungen zurückzuführen sind, die von den Beschreibungen in der Gebrauchsanweisung abweichen.
7. Die Versandkosten und das Versandrisiko des Gerätes, oder dessen Teile, gehen immer zu Lasten des Käufers.
8. Schaden, der dadurch verursacht wurde, dass die geeigneten Qlima-Filter nicht benutzt wurden, fällt nicht unter die Garantie.

Um unnötige Kosten zu vermeiden, raten wir Ihnen, immer zuerst die Gebrauchsanweisung genau durchzulesen. Sollte ein Problem auch dann noch nicht zu lösen sein, können Sie das Klimagerät für eine Reparatur zu Ihrem Händler zurückbringen.



Entsorgen Sie elektrische Geräte nicht im Hausmüll, nutzen Sie die Sammelstellen in Ihrer Gemeinde. Fragen Sie Ihre Gemeindeverwaltung nach den Standorten der Sammelstellen. Wenn elektrische Geräte unkontrolliert entsorgt werden, können während der Verwitterung gefährliche Stoffe ins Grundwasser und damit in die Nahrungskette gelangen, oder Flora und Fauna auf Jahre vergiftet werden. Wenn Sie das Gerät durch ein neues ersetzen, ist der Verkäufer gesetzlich verpflichtet, das alte mindestens kostenlos zur Entsorgung entgegenzunehmen. Batterien nicht ins Feuer werfen, sie können explodieren und gefährliche Flüssigkeiten ausstoßen. Wenn Sie die Fernbedienung ersetzen oder entsorgen, entnehmen Sie vorher die Batterien und entsorgen diese gemäß einschlägiger Gesetzgebung, da sie für die Umwelt schädlich sind.

Umweltinformationen: Dieses Gerät enthält im Kyoto-Protokoll abgedeckte fluorierte Treibhausgase. Es darf nur von geschulten Fachleuten gewartet oder auseinandergenommen werden.

Dieses Gerät enthält die in der obigen Tabelle aufgeführte Menge des Kältemittels R290. Lassen Sie das R290 nicht in die Atmosphäre entweichen. R290 ist ein fluoriertes Treibhausgas mit einem Treibhauspotenzial = 3.

Elektroartikel gehören nicht in den Hausmüll. Bitte entsorgen Sie sie den örtlichen Vorschriften gemäß. Erkundigen Sie sich eventuell bei der Behörde oder bei Ihrem Händler.

N TECHNISCHE DATEN

Angegebene Werte sind Richtwerte, Änderungen vorbehalten

Model		P 522	P 528	P 534	P 528 BLACK
Kühlleistung*	kW	2,125	2,640	3,340	2,640
Wärmekapazität*					
EER*		2,61	2,6	2,67	2,93
EE Class*	W/W	A	A	A	A
COP*					
COP Class*	W/W				
Leistungsaufnahme Kühlen	W	814	1000	1250	900
Leistungsaufnahme Heizen	W				
Leistungsaufnahme Kühlen Standby modus	W	0,5	0,5	0,5	0,5
Stromverbrauch nom.	A	3,54	4,35	5,43	4,0
Spannung	V/Hz/F	220-240 / 50 / 1			
Luftumwälzvol. max.	m ³ /h	300	290	300	300
Entfeuchtung max. **	L/h	0,6	1,1	1,5	1,1
Raumkapazität	m ³	75	90	110	90
Kompressortyp		rotierend	rotierend	rotierend	rotierend
Kältemittel	type/gr/ GWP	R290 / 215 / 3	R290 / 205 / 3	R290 / 235 / 3	R290 / 245 / 3
CO ₂ -Äquivalent	Tonnen	0,0006	0,0006	0,0007	0,0007
Thermostat	°C	18-32	18-32	18-32	18-32
Ventilatorstufen		3	3	3	3
Max. Schalldruckpegel (sound pressure level/sound power level)	dB(A)	56 / 65	56 / 65	56 / 65	57 / 65
Abmessungen (BxHxT)	mm	420 x 700 x 310	420 x 700 x 310	440 x 715 x 355	440 x 715 x 355
Gewicht	kg	27	29	31	30,1
Sicherungsklasse	IP	X0	X0	X0	X0
Fernbedienung		ja	ja	ja	ja

* Gemäß EN14511

** Entfeuchtung bei 35 °C, 60% relative Feuchtigkeit

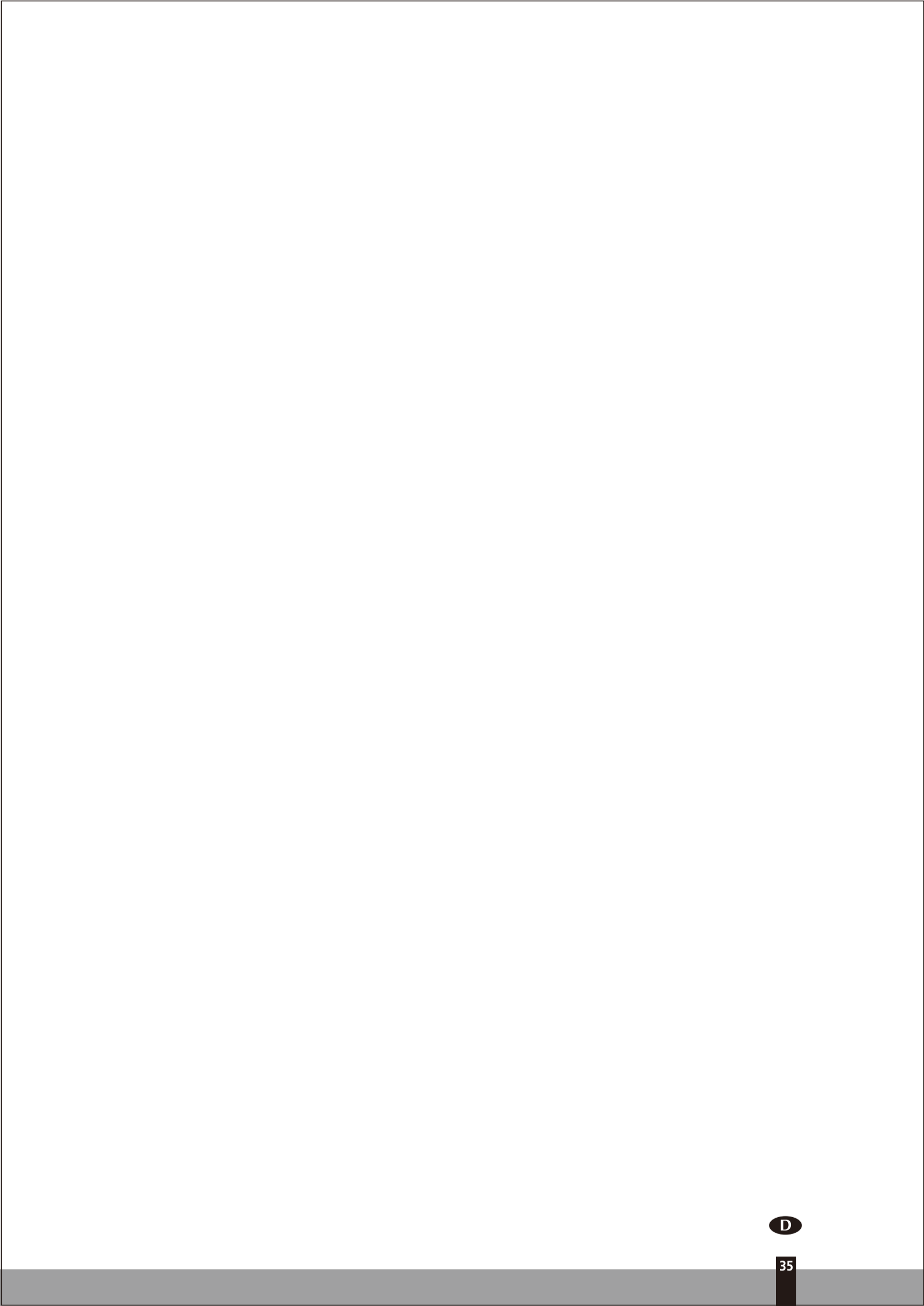

D

35

DESCRIPCIÓN

- ① Rejilla de salida de aire
- ② Panel central
- ③ Ruedas
- ④ Rejilla de toma de aire
- ⑤ Asas
- ⑥ Filtro
- ⑦ Desagüe de drenaje (deshumidificación)
- ⑧ Salida del tubo de descarga de aire
- ⑨ Desagüe de drenaje (calefacción)
- ⑩ Cable de alimentación

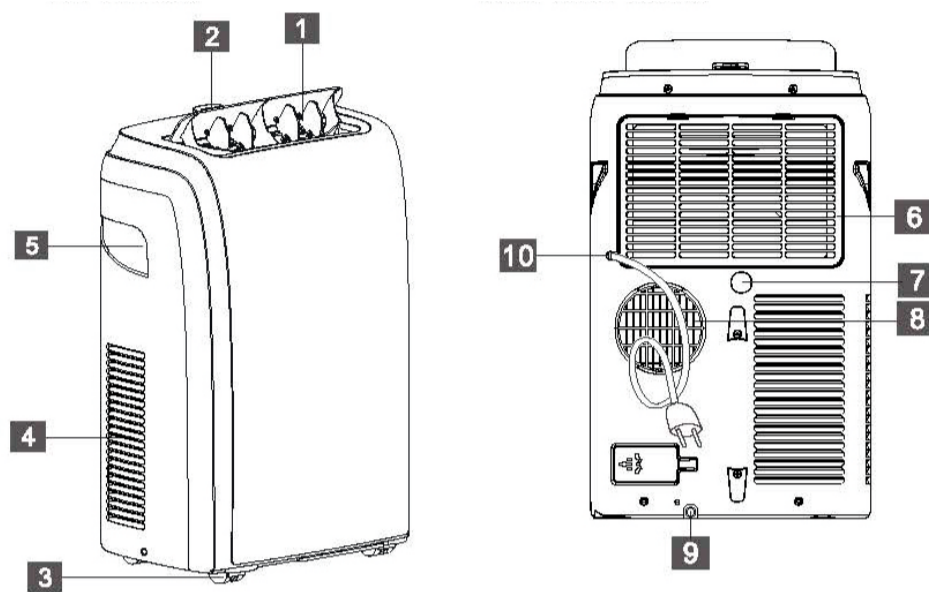

- ① Deflector
- ② Rejilla de salida de aire
- ③ Pantalla de visualización
- ④ Asa (una a cada lado)
- ⑤ Rejilla de toma de aire
- ⑥ Ruedas
- ⑦ Tablero de control
- ⑧ Rejilla de toma de aire
- ⑨ Rejilla de salida de aire
- ⑩ Desagüe de drenaje
- ⑪ Cable de alimentación

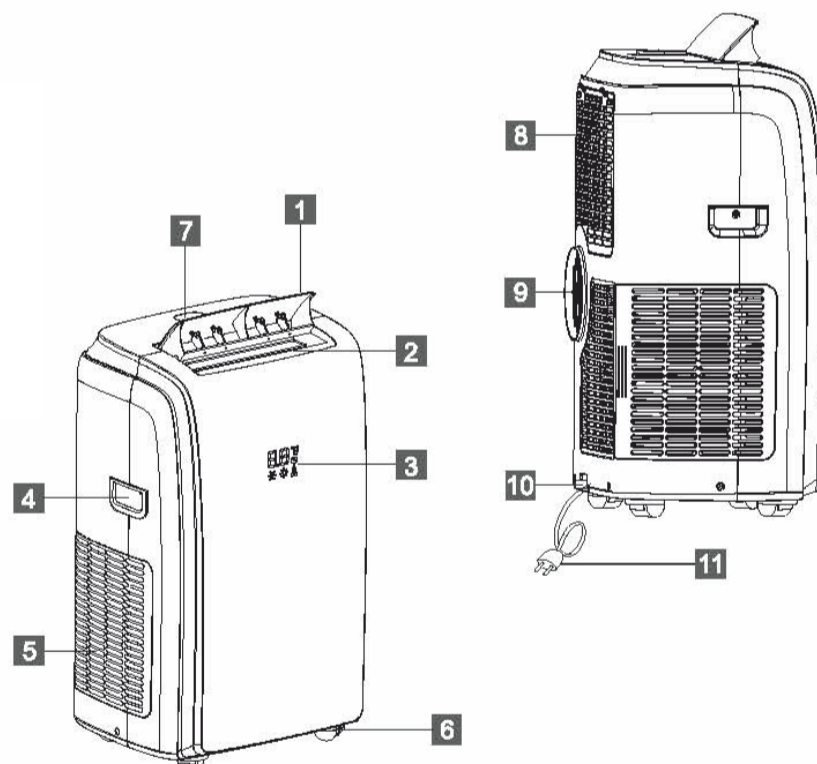

1. LEA PRIMERO EL MANUAL DEL USUARIO.

2. EN CASO DE DUDA, CONSULTE A SU DISTRIBUIDOR.

Estimado/a señor/a:

Le felicitamos por la compra de su acondicionador de aire. Este equipo, además de refrigerar el aire, cuenta con tres funciones adicionales: lo deshumidifica, lo pone en circulación y lo filtra. El acondicionador de aire portátil es sumamente fácil de manejar y transportar. Usted acaba de adquirir un producto de alta calidad, del que estará plenamente satisfecho durante muchos años, siempre que lo utilice debidamente. Por lo tanto, es importante que lea primero estas instrucciones de uso, para prolongar la vida útil de su aparato. Le deseamos una agradable temperatura, así como un gran confort.

Reciba un cordial saludo,

PVG Holding B.V.

Departamento Atención al Cliente

A MEDIDAS DE SEGURIDAD

Lea detenidamente este manual de usuario antes de usar el aparato y consérvelo para poder consultarlo en el futuro. Instale este dispositivo únicamente si satisface los requisitos de la legislación, las ordenanzas y las normas locales y nacionales correspondientes. Este producto ha sido diseñado para su uso como acondicionador de aire en hogares y sólo es apto para el uso en entornos secos, en condiciones domésticas normales y en interiores (salas de estar, cocinas y garajes).



IMPORTANTE

- La instalación deberá responder por completo a las disposiciones, reglamentos y normas locales en vigor.
- El aparato está indicado para utilizarlo exclusivamente en el hogar.
- Compruebe si la tensión de red es la correcta. El aparato se debe utilizar exclusivamente en un enchufe con toma de tierra, voltaje 230 Volt/ 50 Hz.
- El aparato debe estar conectado siempre con una toma a tierra. En caso de que la corriente eléctrica no esté provista de una toma a tierra, está absolutamente prohibido conectar el mismo.
- Cuando el aparato esté conectado, el acceso a la clavija tendrá que poder hacerse sin que haya obstáculos por medio.
- Lea estas instrucciones de uso detenidamente y siga las indicaciones.

Antes de conectar el aparato compruebe si:

- el voltaje corresponde a la placa de datos;
- el enchufe y el suministro de electricidad son los indicados para el aparato;
- la clavija del cable eléctrico es a la medida del enchufe;
- el aparato está colocado en posición vertical y sobre una superficie plana.

Haga controlar la instalación eléctrica por un profesional autorizado si no está seguro que todo está en orden.

- El aire acondicionado es un aparato seguro. Está fabricado según las normas de seguridad CE vigentes. A pesar de ello, y al igual que con todo aparato eléctrico, se debe obrar con cautela.
- Nunca tapar la rejilla de la entrada de aire y de salida de aire.
- Vacíe el depósito de agua a través del punto de drenaje antes de desplazar el aparato.
- Procure que el aparato no entre nunca en contacto con productos químicos.
- No inserte objetos en las aberturas del aparato.
- Procure que el aparato no entre nunca en contacto con agua. No limpie nunca el aparato pulverizándolo ni sumergiéndolo en agua: ¡peligro de cortocircuito!
- Desenchufe siempre el aparato antes de proceder a su limpieza o a la de algún componente.
- NUNCA use un cable prolongador para conectar el aparato. Si no se dispone de un enchufe con toma a tierra, deberá ser instalado por un electricista cualificado.

E

- Con miras a la seguridad, y al igual que con todo aparato eléctrico, ponga especial atención cuando niños pequeños se encuentren cerca del aparato.
- Las eventuales reparaciones deben ser siempre llevadas a cabo por un técnico de servicio cualificado o por su distribuidor. De otra forma, puede dar lugar a la pérdida de la garantía.
- Desenchufe siempre el aparato cuando éste no se utilice.
- En caso de que el cable eléctrico esté dañado, éste deberá ser cambiado por un técnico de servicio cualificado o su distribuidor.
- Este aparato no deberá ser utilizado por personas (incluyendo niños) con reducida capacidad física, mental o sensorial, o que carezcan de la experiencia y los conocimientos necesarios, a menos que sean vigilados e instruidos en el uso del aparato por otra persona que sea responsable de su seguridad.
- Se deberá vigilar a los niños para asegurar que no jueguen con el aparato.
- Este aparato puede ser utilizado por niños a partir de 8 años y por personas con capacidades físicas, psíquicas o sensoriales reducidas, falta de experiencia y conocimientos, siempre que sean supervisados o reciban instrucciones acerca del uso del aparato de una forma segura y comprendan los riesgos que entraña.
- Los niños no deben utilizar el aparato como un juguete.
- Las tareas de limpieza y mantenimiento reservadas al usuario no deben ser realizadas por niños sin supervisión.



¡ATENCIÓN!

- Nunca use el aparato en caso de que el cable o el enchufe esté dañado. Procure que el cable no quede atrapado y que no entre en contacto con objetos cortantes.
- No cierre nunca la habitación herméticamente (tampoco en caso de usar dos tubos de aire). La presión negativa (=infrapresión) puede desarreglar el funcionamiento seguro de calentadores de gas, campanas extractoras, hornos, y equipos similares.
- El incumplimiento de las instrucciones puede dar lugar a la pérdida de la garantía.
- Levantar el aparato siempre con 2 personas.

Información específica sobre aparatos con gas refrigerante R290 / R32.

- Lea con atención todas las advertencias.
- Cuando descongele y limpie el aparato, no use herramientas distintas de las recomendadas por el fabricante.
- El aparato debe colocarse en un área sin fuentes constantes de ignición (por ejemplo: llamas vivas, aparatos de gas o eléctricos en funcionamiento).
- No perforo ni queme.
- Este aparato contiene Y g (compruebe etiqueta de voltaje en la parte posterior de la unidad) sobre el gas refrigerante R290 / R32.
- El R290 / R32 es un gas refrigerante que cumple con las directivas europeas sobre el medio ambiente. No perforo ninguna parte del circuito refrigerante. Debe ser consciente de que los refrigerantes no tengan olor.
- Si el aparato se instala, se usa o se guarda en un área no ventilada, la sala debe estar diseñada para evitar la acumulación de fugas de refrigerante que pueden dar lugar a un riesgo de incendio o explosión debido a la ignición del refrigerante causados por calefactores eléctricos, estufas u otras fuentes de ignición.
- El aparato debe guardarse de tal modo que se evite fallo mecánico.
- Las personas que usen o trabajen con el circuito refrigerante deben contar con una certificación adecuada emitida por un organismo acreditado que garantice la competencia en el manejo de refrigerantes según una evaluación específica reconocida por las asociaciones del sector.
- Las reparaciones deben realizarse basándose en las recomendaciones del fabricante.

El mantenimiento y la reparación que requieran la asistencia de otro personal cualificado debe realizarse bajo la supervisión de una persona especificada en el uso de refrigerantes inflamables.

El aparato deberá instalarse, operarse y almacenarse en una habitación que tenga un área de suelo superior a 4 m² cuadrados. El aparato deberá almacenarse en un área bien ventilada donde el tamaño de la habitación corresponda al área de la habitación especificada para la operación.

INSTRUCCIONES PARA REPARAR APARATOS CON R290 / R32

1 INSTRUCCIONES GENERALES

Este manual de instalación está dirigido al uso por parte de personas con conocimientos adecuados de electricidad y electrónica, así como experiencia en refrigerantes y mecánica.

1.1 Comprobar el área

Antes de empezar a trabajar en sistemas con refrigerantes inflamables se precisan comprobaciones de seguridad para garantizar que se minimiza el riesgo de ignición. Para reparar el sistema de refrigeración, se deben observar las siguientes precauciones antes de trabajar en el sistema.

1.2 Procedimiento de trabajo

El trabajo debe realizarse con un procedimiento controlado para minimizar el riesgo de un gas o vapor inflamable mientras se trabaja.

1.3 Área general de trabajo

Todo el personal de mantenimiento y otros trabajadores del área local deben recibir instrucciones sobre la naturaleza del trabajo que se realiza. Debe evitarse el trabajo en espacios cerrados. El área en torno al espacio de trabajo debe seccionarse. Asegúrese de que las condiciones del área son seguras mediante control del material inflamable.

1.4 Comprobar la presencia de refrigerante

El área debe comprobarse con un detector de refrigerante adecuado previamente y durante el trabajo, para garantizar que el técnico es consciente de atmósferas potencialmente inflamables. Asegúrese de que se emplea equipo adecuado de detección de fugas para su uso con refrigerantes inflamables, p.ej., sin chispas, bien sellado o intrínsecamente seguro.

1.5 Presencia de extintores

Si se debe realizar algún trabajo con calor en el equipo de refrigeración o en cualquier parte asociada, debe disponerse de extintores adecuados a mano. Cuente con un extintor de polvo seco o de CO₂ junto al área de carga.

1.6 Sin fuentes de ignición

Ninguna persona que realice un trabajo relacionado con un sistema de refrigeración que implique la exposición a cualquier conducto que contenga o haya contenido refrigerante inflamable debe usar ninguna fuente de ignición de forma que pueda provocar riesgo de fuego o explosión. Todas las posibles fuentes de ignición, incluyendo cigarrillos encendidos, deben mantenerse lo suficientemente lejos del lugar de la instalación, reparación, retirada y eliminación, durante los cuales pueda liberarse refrigerante inflamable al área circundante. Antes de realizar el trabajo, debe garantizarse que el área en torno al equipo a inspeccionar no tiene riesgos inflamables o de ignición. Se deben mostrar señales de "No fumar".

1.7 Área ventilada

Asegúrese de que el área es abierta o está ventilada de forma adecuada antes de

E

acceder al sistema o realizar cualquier trabajo con fuego. Un cierto grado de ventilación debe continuar durante el tiempo en que se realice el trabajo. La ventilación debe dispersar de forma segura cualquier refrigerante liberado y repelerlo preferiblemente a la atmósfera.

1.8 Comprobaciones del equipo de refrigeración

Si se cambian componentes eléctricos, deben ajustarse al objetivo y a las especificaciones correctas. Deben seguirse en todo momento las directrices de mantenimiento y reparación del fabricante. En caso de duda, consulte al departamento técnico del fabricante para obtener asistencia. Las siguientes comprobaciones corresponden a las instalaciones con refrigerantes inflamables:

- El tamaño de la carga se ajusta al tamaño de la sala donde se instalan las partes que contienen refrigerante.
- La maquinaria y las salidas de ventilación se deben operar de forma adecuada y no deben obstruirse.
- Si se usa un circuito refrigerante indirecto, debe comprobarse el circuito secundario por si hubiera refrigerante.
- El marcado del equipo debe seguir siendo visible y legible. Las señales y etiquetas ilegibles deben corregirse.
- Los conductos o componentes de refrigeración se instalan en una posición en la que sea improbable que se expongan a cualquier sustancia que pueda corroer los componentes que contienen el refrigerante, a menos que esos componentes estén hechos de materiales que resistan inherentemente esa corrosión o que estén debidamente protegidos contra esa corrosión.

1.9 Comprobaciones de dispositivos eléctricos

La reparación y el mantenimiento de los componentes eléctricos debe incluir una comprobación inicial de seguridad así como unos procedimientos de inspección de componentes. Si existe un defecto que pueda comprometer la seguridad, no debe conectarse el circuito al suministro eléctrico hasta que se haya tratado satisfactoriamente. Si no ese defecto no puede corregirse inmediatamente, pero es necesario continuar con la operación, se debe emplear una solución adecuada. Esto debe comunicarse al propietario del equipo de forma que todas las partes sean informadas. Las comprobaciones iniciales de seguridad incluyen:

- que los condensadores estén descargados: esto debe realizarse de forma segura para evitar la posibilidad de chispazos;
- que no hay componentes y cableado eléctricos expuestos durante la carga, recuperación o purga del sistema;
- que hay continuidad en la toma de tierra.

2 REPARACIONES DE COMPONENTES SELLADOS

2.1 Durante las reparaciones a componentes sellados, todos los suministros eléctricos deben desconectarse del equipo en el que se trabaja antes de retirar cualquier carcasa sellada, etc. Si es absolutamente tener suministro eléctrico en el equipo durante el servicio, se deberá ubicar permanentemente una detección de fugas en el punto más crítico para avisar en caso de una situación potencialmente peligrosa.

2.2 Se debe prestar especial atención a lo siguiente para garantizar que al trabajar en componentes eléctricos, la carcasa no se altera de tal forma que se vea afectado el nivel de protección. Esto puede incluir daño a los cable, un número excesivo de conexiones, terminales sin las especificaciones originales, daño en los sellos, ajustes incorrectos de los sellos, etc.

Asegúrese de que el aparato se ha montado de forma segura.

Asegúrese de que los sellos o los materiales de sellado no se han degradado de forma que no sirvan al objetivo de prevención del acceso de atmósferas inflamables. Las partes de sustitución deben adaptarse a las especificaciones del fabricante.

NOTA El uso de sellante de silicona puede inhibir la efectividad de algunos tipos de equipo de detección de fugas. Los componentes intrínsecamente seguros no deben aislarse antes de trabajar con ellos.

3 REPARACIÓN DE COMPONENTES INTRÍNSECAMENTE SEGUROS

No aplique cualquier carga inductiva permanente o capacitiva al circuito sin asegurarse de que no supera el voltaje permitido y la corriente permitida para el equipo en uso.

Los componentes intrínsecamente seguros son los únicos tipos que pueden trabajarse mientras se dé la presencia de una atmósfera inflamable. El test del aparato debe realizarse con el voltaje correcto.

Sustituya los componentes únicamente con las partes especificadas por el fabricante. Otras partes pueden dar lugar a la ignición del refrigerante a la atmósfera a través de una fuga.

4 CABLEADO

Compruebe que el cableado no está sujeto a desgaste, corrosión, presión excesiva, vibración, bordes afilados u otros efectos ambientales adversos. La comprobación también debe tener en cuenta los efectos del tiempo o la vibración continua de fuentes como compresores o ventiladores.

5 DETECCIÓN DE REFRIGERANTES INFLAMABLES

Bajo ninguna circunstancia se deben emplear fuentes potenciales de ignición para buscar o detectar fugas de refrigerante. No se debe emplear una antorcha de haluro (o cualquier otro detector que use llama viva).

6 MÉTODOS DE DETECCIÓN DE FUGAS

Los siguientes métodos de detección de fugas se consideran aceptables para sistemas que contienen refrigerante inflamable. Se deben usar detectores de fugas inflamables para detectar refrigerante inflamable, pero puede que la sensibilidad no sea adecuada, o precise una recalibración. (El equipo de detección debe calibrarse en un área sin refrigerante).

Asegúrese de que el detector no es una fuente potencial de ignición y es adecuada para el refrigerante usado. El equipo de detección de fugas debe fijarse en un porcentaje del LFL del refrigerante y debe calibrarse para el refrigerante empleado y se confirme el porcentaje de gas adecuado (25 % máximo).

Los fluidos de detección de fugas son adecuados con la mayoría de refrigerantes, pero el uso de detergentes que contengan clorina debe evitarse ya que la clorina puede reaccionar con el refrigerante y corroer los conductos de cobre.

Si hay sospechas de una fuga, todas las llamas vivas deben quitarse/apagarse.

Si se halla una fuga de refrigerante que requiera soldadura fuerte, debe recuperarse o aislarse todo el refrigerante del sistema (cerrando las válvulas) en una parte del sistema remota de la fuga. Debe purgarse el nitrógeno libre de oxígeno (OFN) a través del sistema tanto antes como durante del proceso de soldadura fuerte.

7 RETIRADA Y EVACUACIÓN

Cuando se acceda al circuito del refrigerante para realizar reparaciones -o para cualquier objetivo- deben usarse procedimientos convencionales. No obstante, es importante seguir las buenas prácticas ya que la inflamabilidad es una consideración. Deben respetarse los siguientes procedimientos: retirar el refrigerante; purgar el circuito con gas inerte, evacuar; purgar de nuevo con gas inerte; abrir el circuito mediante corte o soldadura fuerte.

La carga de refrigerante debe recuperarse en las bombonas de recuperación adecuadas. El sistema debe descargarse con OFN para asegurar la unidad. Puede que este proceso deba repetirse varias veces. No debe usarse aire comprimido u oxígeno para esta tarea. La descarga debe conseguirse abriendo el vacío del sistema con OFN y siguiendo hasta rellenar hasta que se consiga la presión de trabajo, expulsarlo a la atmósfera y finalmente volver al vacío. Puede que este proceso deba repetirse hasta que no halla refrigerante en el sistema.

Cuando se use la carga final de OFN, el sistema debe airearse con la presión atmosférica para poder realizar el trabajo. Esta operación es absolutamente vital si se van a realizar operaciones de soldadura en los conductos. Asegúrese de que la salida de la bomba de vacío no está cerca de ninguna fuente de ignición y que hay ventilación disponible.

8 PROCEDIMIENTOS DE CARGA

Además de los procedimientos convencionales de carga, deben seguirse los siguientes procedimientos. Asegúrese de que la contaminación de distintos refrigerantes no se produce cuando use el equipo de carga. Las mangueras y las líneas deben ser lo más cortas posibles para minimizar la cantidad de refrigerante que contienen. Las bombonas deben mantenerse en posición vertical. Asegúrese de que el sistema de refrigeración está conectado antes de cargar el sistema con refrigerante. Etiquete el sistema cuando la carga esté completa (si no está preparado), Debe prestarse especial atención para no rellenar en exceso el sistema de refrigeración. Antes de recargar el sistema, se debe probar la presión con OFN. Debe comprobarse si hay fugas en el sistema tras la finalización de la carga pero antes de la puesta en servicio. Se debe realizar una prueba de fugas antes de dejarlo en su ubicación.

9 DESACTIVACIÓN

Antes de llevar a cabo este procedimiento, es esencial que el técnico esté totalmente familiarizado con el equipo y sus características.

Es una buena práctica recomendada que todos los refrigerantes se recubran de forma

E

segura. Antes de realizar la tarea, se deben tomar muestras de aceite y refrigerante en caso de que se requiera un análisis antes de reutilizar el refrigerante reclamado. Es esencial que la corriente 4 GB esté disponible antes de comenzar la tarea.

- a) Familiarícese con el equipo y su uso.
- b) Aísle el sistema eléctricamente.
- c) Antes de intentar el procedimiento, asegúrese de que: hay disponible equipo de manejo mecánico, si se requiere, para el manejo de bombonas de refrigerante.
- d) Todo el equipo de protección personal está disponible y debe usarse correctamente; el proceso de recuperación debe supervisarlo una persona competente en todo momento.
- e) El equipo de recuperación y las bombonas se adecúan a los estándares adecuados.
- f) Evacúe el sistema de refrigerante si es posible.
- g) Si el vacío no es posible, use un colector para que se pueda retirar el refrigerante desde varias partes del sistema.
- h) Asegúrese de que el sistema se ubica en las escalas antes de realizar la recuperación.
- i) Encienda la máquina de recuperación y úsela según las instrucciones del fabricante.
- j) No rellene demasiado las bombonas. (No más del 80 % del volumen de carga líquida).
- k) No supere la presión máxima de trabajo de la bombona, incluso temporalmente.
- l) Cuando se hallan rellenas las bombonas correctamente y el proceso se halla terminado, asegúrese de que las bombonas y el equipo se retiran de las instalaciones a la mayor brevedad y que todas las válvulas de aislamiento del equipo están cerradas.
- m) No debe cargarse el refrigerante recuperado en otro sistema de refrigeración a menos que haya sido limpiado y comprobado.

10 ETIQUETADO

El equipo debe etiquetarse indicando que ha sido desactivado y vaciado de refrigerante. La etiqueta debe llevar fecha y firma. Asegúrese de que hay etiquetas en el equipo indicando que este contiene refrigerante inflamable.

11 RECUPERACIÓN



Cuando se retire el refrigerante de un sistema, ya sea para puesta en servicio o desactivación, es una buena práctica recomendada que todo el refrigerante se saque de forma segura. Cuando se transfiera el refrigerante a las bombonas, asegúrese de que se usan bombonas adecuadas para la recuperación del refrigerante. Asegúrese de que hay disponibles un número de bombonas adecuado para albergar todo el sistema. Todas las bombonas que se empleen están diseñadas para el refrigerante recuperado, y están etiquetadas para ese refrigerante (p.ej., bombonas especiales para la recuperación de refrigerante). Las bombonas deben completarse con la válvula de liberación de presión y válvulas de apagado en buen estado. Las bombonas de recuperación vacías se recuperan y, si es posible, se enfrían antes de la recuperación.

El equipo de recuperación debe estar en buenas condiciones con una serie de instrucciones sobre el equipo, y debe ser adecuado para la recuperación de los refrigerantes inflamables. Además, debe haber disponible un juego de escalas calibradas de peso y en buenas condiciones. Las mangueras deben completarse con acoples de desconexión sin fugas y en buenas condiciones. Antes de usar una máquina de recuperación, compruebe que está en buenas condiciones, se ha conservado bien y que cualquier componente eléctrico asociado está sellado para prevenir la ignición en caso de liberación de refrigerante. Consulte al fabricante en caso de duda.

El refrigerante recuperado debe devolverse al proveedor del refrigerante en la bombona de recuperación adecuada, y debe prepararse la Nota de Transferencia de Residuos adecuada. No mezcle refrigerantes de unidades de recuperación y especialmente aquellos en bombonas.

Si se deben retirar aceite de un compresor o compresores, asegúrese de que han sido evacuados hasta un nivel aceptable para garantizar que el refrigerante inflamable no permanece con el lubricante. El proceso de evacuación debe llevarse a cabo antes de devolver el compresor a los proveedores. Sólo se empleará el curado eléctrico al compresor para acelerar este proceso. Cuando se drague el aceite desde un sistema, debe realizarse de forma segura.

B ACCESORIOS

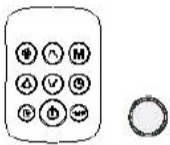
COMPONENTES	NOMBRE DE LOS COMPONENTES	CANTIDAD
	Tubo de descarga del aire Extremo de entrada del tubo Extremo de salida del tubo	1 juego
	Kit adaptador para ventanas	1 juego
	Pilas del control remoto	1 juego

Nota: Las imágenes mostradas en este manual son solo para fines ilustrativos. Su aparato puede ser ligeramente diferente.

C INSTRUCCIONES DE INSTALACIÓN

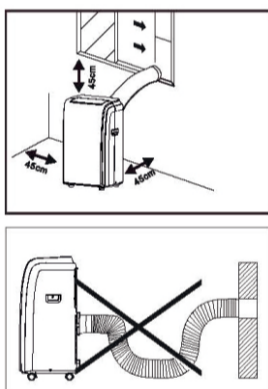

Fig. 2

- La unidad debe colocarse sobre una base firme para reducir el ruido y las vibraciones. Para una colocación segura y estable, sitúe la unidad sobre un suelo liso y nivelado lo bastante fuerte para soportar la unidad.
- La unidad tiene ruedas para facilitar su colocación, pero sólo debe moverse rodando en superficies lisas y niveladas. Tenga cuidado al moverla por moquetas o alfombras. Tenga cuidado y proteja el suelo cuando la mueva sobre suelos de madera. No intente pasar las ruedas de la unidad por encima de objetos.
- La unidad debe colocarse dentro del alcance de un enchufe de pared debidamente instalado.
- Nunca coloque ningún obstáculo alrededor de las salidas o entradas de aire de la unidad.
- Deje al menos 45 cm de espacio de distancia de la pared para que el aire acondicionado funcione más eficientemente.
- El tubo es extensible, pero es recomendable mantener su longitud a la mínima requerida. Asegúrese también de que el tubo no esté demasiado doblado o curvado.

INSTALLATION INSTRUCTIONS

SALIDA DEL AIRE CALIENTE

En el modo Frío se ha de colocar el aparato junto a una ventana o abertura para que el aire caliente pueda ser conducido al exterior.

Primero coloque la unidad sobre un suelo nivelado y asegúrese de que hay al menos 30 cm (12") de espacio libre alrededor de la unidad, y de que está se encuentre cerca de un enchufe individual

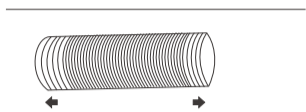

Fig. 1

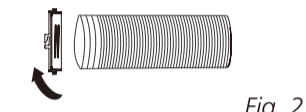

Fig. 2

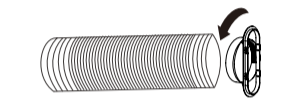

Fig. 3

- 1 Extienda ambos lados del tubo (Fig. 1) y enrosque el extremo de entrada (Fig. 2).
- 2 Extienda el otro lado del tubo y enrósquelo al extremo de salida (Fig. 3).
- 3 Instale el extremo de entrada en la unidad (Fig. 4).
- 4 Fije el extremo de salida del tubo en el kit adaptador para ventanas y séllelo (Fig. 5 & 6).

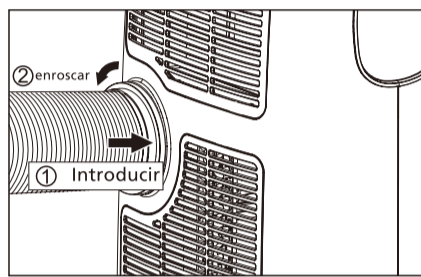
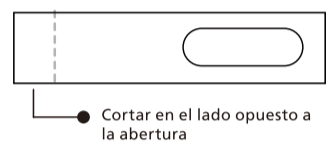

Fig. 4



Su adaptador para ventanas correderas ha sido diseñado para ajustarse vertical y horizontalmente a la mayoría de las ventanas. Sin embargo, es posible que tenga que modificar algunos de los procedimientos de instalación en ciertos tipos de ventanas. El kit adaptador para ventanas puede fijarse con tornillos.

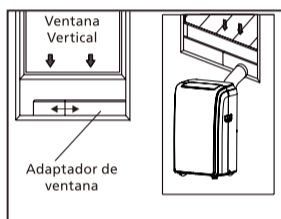

Fig. 5

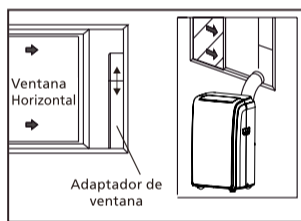

Fig. 6



si la ventana es más pequeña que la longitud mínima del kit adaptador, recorte el adaptador por el extremo que no contenga la parte de sujeción lo suficiente para ajustarlo al tamaño de su ventana. Nunca elimine la parte del kit adaptador que contiene la abertura.

INSTALACIÓN DEL KIT ADAPTADOR PARA VENTANAS CORREDERAS

- 1 Piezas:
 - A) Panel
 - B) Panel con una abertura
 - C) Panel sin abertura (puede no haberse suministrado)
 - D) Atornillar para fijar el kit de ventana en su lugar
- 2 Montaje

Deslice los paneles B y C en el Panel A y ajuste el tamaño a la anchura de la ventana. Los tamaños de las ventanas varían. Cuando ajuste la anchura de la ventana, asegúrese al medir de que no queden huecos ni burbujas de aire en el kit.
- 3 Ajuste el tornillo a los agujeros que correspondan a la medida requerida por su ventana para asegurarse de que no queden huecos ni burbujas de aire en el kit adaptador tras su instalación.

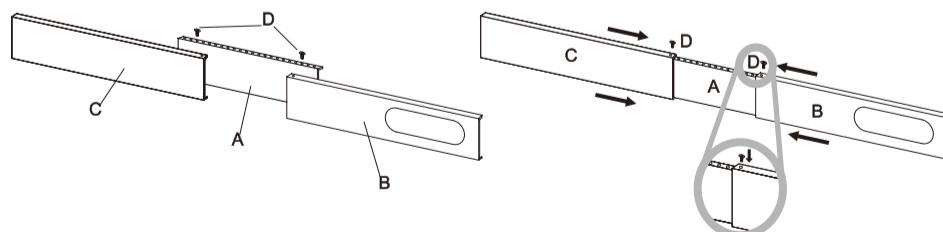

D DESCRIPCIÓN DE LA PANTALLA DE VISUALIZACIÓN

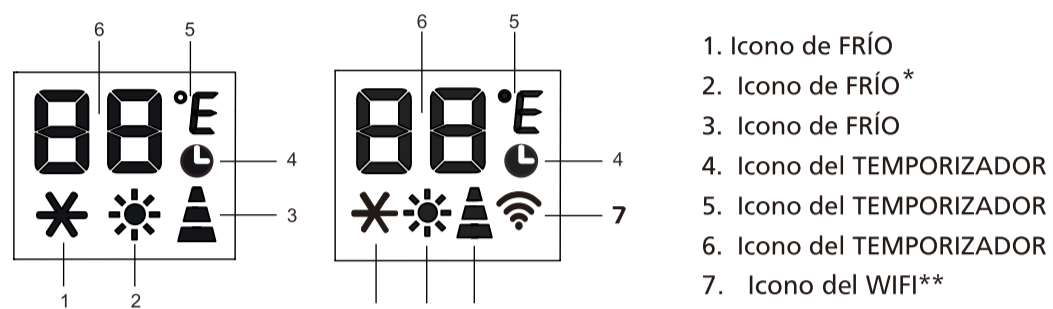

***función solo aplicable los modelos con bomba de calor.

***Solo para modelos con Icono del WIFI.

Nota: Cuando conecte esta unidad a un teléfono móvil, se iluminará el símbolo WIFI y, para conectarse al teléfono móvil, consulte el manual de Wi-Fi.

MANEJO USANDO EL PANEL DE CONTROL

El panel de control se encuentra en la parte superior del aparato y le permite dirigir algunas funciones sin el mando a distancia, pero para poder sacarle el máximo partido usted debe utilizar el mando a distancia.

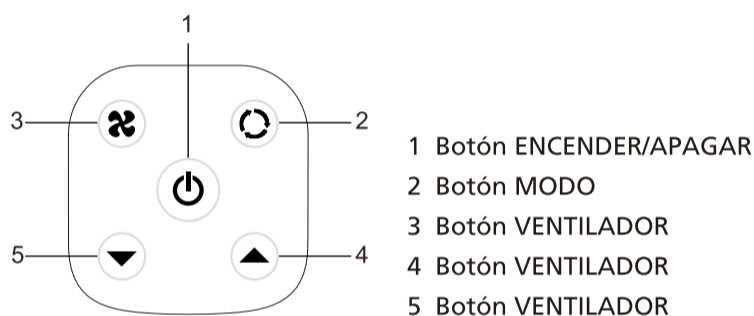

ENCENDER EL APARATO

Enchúfelo a la corriente. Entonces el aparato se queda en espera. Pulse el botón para hacer que el aparato se encienda. Aparecerá la última función que estaba activa al apagarlo



Nunca apague el aparato desenchufándolo directamente de la corriente. Pulse siempre el botón , y luego espere unos minutos antes de desenchufarlo. Esto permite que el aparato realice un ciclo de comprobaciones para verificar su funcionamiento.

DESCRIPCIÓN DE LA PANTALLA DE VISUALIZACIÓN



MODO COOL (FRÍO)

Ideal para el clima cálido y húmedo, cuando usted desea refrescar y deshumidificar la habitación.

Para ajustar este modo correctamente:

- Pulse el botón M unas cuantas veces hasta que aparezca el símbolo
- Seleccione la temperatura deseada de 18 a 35°C (64 a 90°F) pulsando los botones \wedge or \vee hasta que aparezca el valor correspondiente•
- Seleccione la velocidad adecuada del ventilador pulsando el botón



- Velocidad máxima:** la potencia máxima del ventilador
- Velocidad media:** reduce el nivel de ruido pero sigue manteniendo un buen nivel de comodidad
- Velocidad baja:** para un funcionamiento silencioso
- Velocidad automática:** el aparato selecciona automáticamente la velocidad del ventilador más adecuada teniendo en cuenta la temperatura establecida.

La temperatura más adecuada para una habitación en verano varía entre los 24 y 27°C (75 y 81°F). Sin embargo, le recomendamos no programar una temperatura mucho menor que la exterior. La diferencia entre las velocidades del ventilador es más perceptible cuando el aparato está en modo FAN, pero puede no notarse cuando está en modo COOL.

MODO HEAT (CALOR)*

“*” función sólo aplicable en el modelo de bomba de calor.

Para ajustar este modo correctamente:

- Pulse el botón M unas cuantas veces hasta que aparezca el símbolo
- Seleccione la temperatura deseada de 13-27°C (55-81°F) pulsando los botones \wedge or \vee hasta que aparezca el valor correspondiente.
- Seleccione la velocidad adecuada del ventilador pulsando el botón .

- Velocidad máxima:** la potencia máxima del ventilador
- Velocidad media:** reduce el nivel de ruido pero sigue manteniendo un buen nivel de comodidad
- Velocidad baja:** para un funcionamiento silencioso
- Velocidad automática:** el aparato selecciona automáticamente la velocidad del ventilador más adecuada teniendo en cuenta la temperatura establecida.
 - Se extrae la humedad del aire y se recoge en el depósito.
 - Cuando el depósito está lleno, el aparato se apaga y aparece “F.T.” (full tank) a en la pantalla. Hay que quitar el tapón y vaciarlo. Vierta toda el agua que quede en un recipiente. Cuando se haya vaciado toda el agua, vuelva a poner el tapón en su sitio.
 - El aparato se encenderá de nuevo cuando el depósito se haya vaciado.

Atención:

- Cuando el aparato funciona en habitaciones muy frías, se descongela automáticamente, interrumpiendo el funcionamiento normal de forma momentánea
- “L.E.” aparece en la pantalla. Durante este proceso, es normal que el sonido producido por el aparato cambie.
- En este modo, puede que tenga que esperar unos minutos antes de que el aparato comience a emitir aire caliente.
- En este modo, el ventilador puede ponerse en marcha durante breves periodos, aunque la temperatura programada ya se haya alcanzado.

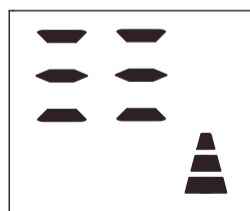

E



50

MODO FAN (VENTILADOR):

Si utiliza el aparato en este modo, el tubo de aire no necesita estar conectado.

- Pulse el botón M unas cuantas veces hasta que aparezca el símbolo

- Seleccione la velocidad adecuada del ventilador pulsando el botón 

-  **Velocidad máxima:** la potencia máxima del ventilador
-  **Velocidad media:** reduce el nivel de ruido pero sigue manteniendo un buen nivel de comodidad
-  **Velocidad baja:** para operar en silencio



MODO DRY (SECO):

Ideal para reducir la humedad de la habitación (en primavera y otoño, habitaciones con humedad, épocas lluviosas, etc.).

En el modo SECAR el aparato debería estar dispuesto de la misma manera que en el modo frío, con el tubo de descarga del aire conectado para permitir que la humedad se descargue al exterior.

Para ajustar este modo correctamente:

- Pulse el botón M unas cuantas veces hasta que aparezca el símbolo  .
- En este modo, el aparato selecciona automáticamente la velocidad del ventilador y no se puede configurar manualmente.

Cambiar la unidad de medida de temperatura

Cuando el aparato está en modo reposo, pulse el botón M 20 segundos, y así podrá cambiar la unidad de medida de temperatura.

Por ejemplo:

Antes de cambiar, en el modo frío, la pantalla se muestra como en la Fig. 1.

Después del cambio, en el modo calor, la pantalla se muestra como en la Fig. 2



Fig. 1





Fig. 2

AUTODIAGNÓSTICO









El aparato tiene un sistema de autodiagnóstico para identificar una serie de fallos. Los mensajes de error aparecen en la pantalla del aparato.

SI APARECE:	¿QUÉ DEBO HACER?
 LOW TEMPERATURE (protección anti-escarcha)	El aparato está equipado con un dispositivo de protección anti-escarcha para evitar la formación excesiva de hielo. El aparato se pone en marcha automáticamente cuando se completa el proceso de descongelación.

 PF PROBE FAILURE (sensor dañado)	Si se muestra este mensaje, póngase en contacto con su centro de servicio autorizado más cercano.
 Ft FULL TANK (depósito de seguridad lleno)	Vacíe el depósito de seguridad interno, siguiendo las instrucciones del párrafo "Mantenimiento de fin de temporada".

E INSTRUCCIONES DEL MANDO A DISTANCIA



-  Botón Ventilador
-  Botón Barrido
-  Botón Reposo
-  Botón Aumentar
-  Botón Disminuir
-  Botón Encender/Apagar
-  Botón Modo
-  Botón de Temporizador °C/°F
-  Botón de Cambio de unidad de temperatura



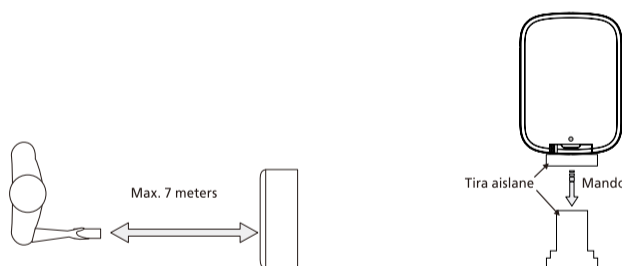

- ✓ Apunte con el mando a distancia hacia el receptor del aparato.
- ✓ El mando a distancia debe estar a no más de 7 metros del aparato (sin obstáculos entre el mando y el receptor).
- ✓ El mando a distancia debe utilizarse con extremo cuidado. No lo deje caer ni lo exponga directamente a luz del sol o a fuentes de calor. Si el mando a distancia no funciona, intente quitar la pila y ponerla de nuevo.



AJUSTE DEL TEMPORIZADOR





Este temporizador puede utilizarse para retrasar el encendido o apagado del aparato. Esto evita malgastar electricidad optimizando los periodos de funcionamiento.

Inicio de la programación

- Encienda el aparato, seleccione el modo deseado, por ejemplo frío, 24° C, velocidad del ventilador alta. Apague el aparato
- Presione el botón  en la pantalla aparecerán las horas 1-24, y el icono  y el icono  parpadeando a la vez. (Fig. 3)
- Pulse varias veces hasta que aparezca la hora correspondiente. Espere unos 5 segundos, el temporizador se activa, entonces solamente el icono  se muestra en la pantalla. (fig 4)

- Pulse de nuevo el botón  o el botón , el temporizador se anulará y el símbolo  desaparecerá de la pantalla

Programar el apagado automático

- Cuando el aparato esté en marcha, presione el botón , la pantalla mostrará las horas, y varios iconos parpadeando juntos. (Fig. 5)
- Pulse varias veces hasta que aparezca la hora correspondiente. Espere unos 5 segundos y el temporizador estará activado. Entonces sólo el símbolo  se mostrará en la pantalla. (Fig. 6)
- Pulse de nuevo el botón  o el botón , el temporizador se anulará y el símbolo  desaparecerá de la pantalla.

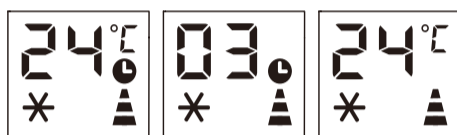
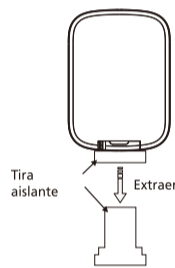

Fig. 5

Fig. 6

Fig. 7



El mando viene con una pila ya instalada. Para utilizar el mando a distancia por primera vez, retire la tira aislante transparente del compartimento de las pilas tirando suavemente hacia afuera.

Cómo cambiar la pila

Para cambiar la pila, siga los siguientes pasos:

- 1 Presione el pasador hacia abajo y extraiga la cubierta de la batería.
- 2 Reemplace la pila y vuelva a colocar la tapa del compartimento en el mando a distancia;

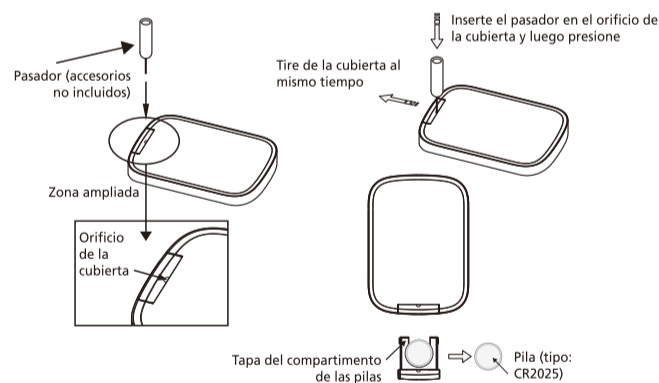

LIMPIEZA

Antes de su limpieza o mantenimiento, apague el aparato presionando el botón  en el panel de control o en el mando a distancia. Espere unos minutos y luego

desenchufe de la toma de corriente.

LIMPIEZA DE LA CARCASA

Debe limpiar el aparato con un paño ligeramente humedecido y secarlo después con un paño seco.

- No lave nunca el aparato con agua. Podría ser peligroso.
- Nunca utilice gasolina, alcohol o disolventes para limpiar el aparato.
- Nunca lo rocíe con insecticidas líquidos o productos similares.

F LIMPIEZA DE LOS FILTROS DE AIRE

Para mantener su aparato funcionando eficientemente, debe limpiar el filtro cada semana de uso. El filtro EVA se puede sacar como en la Fig. 28.

Los filtros de condensación son dos

Paso 1: Sacar un filtro como en la Fig. 29.

Paso 2: Sacar el otro filtro como en la Fig. 30-31.

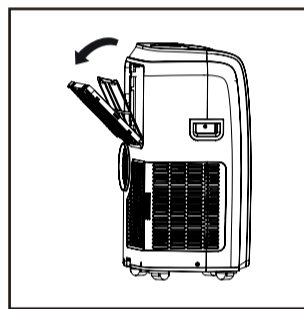

Fig. 28

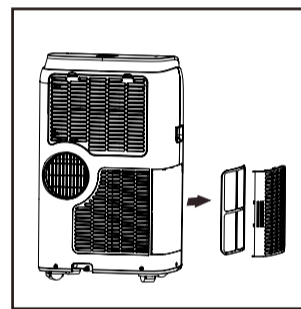

Fig. 29

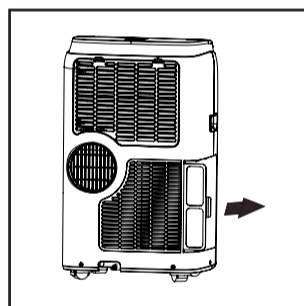

Fig. 30

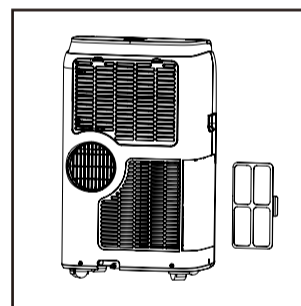

Fig. 31

Use una aspiradora para eliminar la acumulación de polvo del filtro. Si está muy sucio, sumérjalo en agua templada y aclárelo varias veces. El agua nunca debe superar los 40°C. Después de lavarlo, deje secar el filtro y luego coloque la rejilla de toma de aire en el aparato.

G MÉTODO DE DRENAJE DEL AGUA

Cuando hay un exceso de condensación de agua dentro de la unidad, el aparato deja de funcionar y muestra "F.E" (FULL TANK o depósito lleno como se ha mencionado en AUTODIAGNÓSTICO).

Esto indica que la condensación del agua debe ser drenada mediante los siguientes procedimientos:

Drenaje manual (Fig. 24)

Puede ser necesario drenar el agua en zonas de mucha humedad

- 1 Desenchufe la unidad de la corriente eléctrica.
- 2 Coloque una bandeja de drenaje bajo el tapón de drenaje inferior. Vea el diagrama.
- 3 Saque el tapón de drenaje inferior.
- 4 El agua se vaciará y se recogerá en la bandeja de drenaje (puede no estar incluida).
- 5 Coloque una bandeja de drenaje bajo el tapón de drenaje inferior.
- 6 Encienda la unidad.

H MONTAJE DE OTROS COMPONENTES SUMINISTRADOS

Montaje del desagüe de condensación permanente.

Drenaje continuo (Fig. 25)

Cuando se utiliza la unidad en modo deshumidificador, se recomienda el drenaje continuo.

- 1 Desenchufe la unidad de la corriente eléctrica.
- 2 Saque el tapón de drenaje. Mientras realiza esta operación se puede derramar algo de agua sobrante, así que le recomendamos disponer de un recipiente para recoger el agua.
- 3 Conecte el tubo de drenaje (12,7 mm o 1/2", tal vez no suministrado). Vea el diagrama.
- 4 El agua puede ser drenada continuamente a través del tubo directamente en un desagüe o en un cubo.
- 5 Encienda la unidad.

Cuando se usa el aire acondicionado en el modo deshumidificador, se debe instalar una manguera de condensación.



NOTA

Por favor, asegúrese de que ni el tubo ni la sección del tubo estén colocados más altos que el orificio de drenaje o el depósito del agua no podrá vaciarse. (Fig. 26 y Fig. 27)

I LIMPIEZA

Antes de su limpieza o mantenimiento, apague el aparato presionando el botón  en el panel de control o en el mando a distancia. Espere unos minutos y luego desenchufe de la toma de corriente.

LIMPIEZA DE LA CARCASA

Debe limpiar el aparato con un paño ligeramente humedecido y secarlo después con un paño seco.

- No lave nunca el aparato con agua. Podría ser peligroso.
- Nunca utilice gasolina, alcohol o disolventes para limpiar el aparato.
- Nunca lo rocíe con insecticidas líquidos o productos similares.

J MANTENIMIENTO DE INICIO-FINAL DE TEMPORADA

COMPROBACIONES DE INICIO DE TEMPORADA

Asegúrese de que el cable de alimentación y el enchufe están en buen estado y el sistema de toma de tierra es eficiente. Siga las instrucciones de instalación de forma precisa.

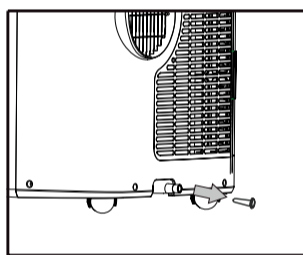

Fig. 32

MANTENIMIENTO DE FINAL DE TEMPORADA

Para vaciar totalmente el circuito interno, quite el tapón (Fig. 32). Vierta toda el agua que quede en un recipiente. Cuando se haya vaciado toda el agua, vuelva a poner el tapón en su sitio. Limpie el filtro y séquelo a fondo antes de volver a colocarlo.

L SOLUCIÓN DE PROBLEMAS

PROBLEMA	CAUSA	SOLUCIÓN
El aparato no se enciende	<ul style="list-style-type: none">• No hay electricidad.• No está enchufado a la corriente• Se ha disparado el dispositivo de seguridad interno	<ul style="list-style-type: none">• Espere• Enchúfelo a la corriente• Espere 30 minutos, si el problema persiste, póngase en contacto con su centro de servicio
El aparato solo funciona durante un tiempo corto	<ul style="list-style-type: none">• El tubo de salida del aire está doblado• Algo está impidiendo que el aire se descargue	<ul style="list-style-type: none">• Coloque el tubo de descarga del aire correctamente, dejándolo tan corto y libre de curvas como sea posible para evitar los estrangulamientos.• Compruebe y quite cualquier obstáculo que obstruya la salida de aire.

El aparato funciona pero no enfría la habitación	• Ventanas, puertas y/o cortinas abiertas	• Cerrar puertas, ventanas y cortinas, teniendo en cuenta los "consejos para el uso correcto" mencionados.
	• Hay fuentes de calor en la habitación (horno microondas, secador de pelo, etcétera)	• Eliminar las fuentes de calor
	• El tubo de descarga del aire se ha soltado del aparato	• Ajuste el tubo de descarga del aire en la carcasa en la parte posterior del aparato
	• Las especificaciones técnicas del aparato no son adecuadas para la habitación en la que se encuentra	
Durante el funcionamiento, hay un olor desagradable en la habitación	• Filtro de aire obstruido	• Limpie el filtro como se describió anteriormente
El aparato no funciona unos tres minutos después de reiniciarlo	• El dispositivo de seguridad interno del compresor evita que el aparato se encienda de nuevo hasta que hayan transcurrido tres minutos desde que se apagó por última vez	• Espere. Este retraso forma parte del funcionamiento normal
En la pantalla aparece el siguiente mensaje: L E / P F / F E	• El aparato tiene un sistema de autodiagnóstico para identificar una serie de fallos.	• Ver el capítulo de AUTODIAGNÓSTICO

No intente, bajo ningún concepto, desmontar el aparato o repararlo. La garantía no cubre la reparación por parte de una persona no profesional. La reparación por una persona no profesional puede dañar seriamente el aparato.

M GARANTÍA

El acondicionador de aire tiene una garantía de 24 meses a partir de la fecha de adquisición. Durante este período todos los defectos de material y de fabricación serán subsanados gratuitamente. A este efecto rigen las siguientes condiciones:

1. Rechazamos expresamente toda responsabilidad por daños, daños indirectos incluidos.
2. La reparación o el reemplazo de componentes no supone una extensión del período de garantía.
3. La garantía no será válida cuando se hayan realizado modificaciones, se hayan usado componentes no originales o reparaciones hayan sido efectuadas por terceros o por el comprador.
4. Componentes sujetos a desgaste normal, tales como el filtro, quedan excluidos de la garantía.
5. La garantía se aplica únicamente si se presenta la factura de compra, fechada y sin modificación alguna.
6. La garantía no cubre los daños causados por manipulaciones contrarias a las descritas en las instrucciones de uso o por negligencia.
7. Los gastos de envío y los riesgos del envío del acondicionador o piezas de éste, correrán en todos los casos a cargo del comprador.
8. Los daños, provocados por no usar los filtros adecuados de Qlima, no están cubiertos por la garantía.



A fin de evitar costes innecesarios, le recomendamos siempre consulte las instrucciones de uso.

Si no ofrecen ninguna solución, lleve el acondicionador de aire al distribuidor para su reparación.

No deseche ningún dispositivo electrónico junto a los residuos habituales. Utilice los contenedores e instalaciones adecuadas para la recogida de este tipo de materiales. Consulte la normativa vigente y contacte con la administración correspondiente para obtener información acerca de las instalaciones de recogida disponibles. Si algún dispositivo electrónico se desecha en un vertedero o basurero no adecuado, alguna sustancia peligrosa podría filtrarse en la tierra y aparecer posteriormente en la cadena de alimentación, pudiendo dañar su estado de salud. Al sustituir un electrodoméstico o dispositivo electrónico por un modelo nuevo, el establecimiento minorista está obligado por ley a recoger y desechar adecuadamente dicho dispositivo sin carga económica alguna para el cliente. No tire las baterías al fuego, podrían explotar o derramar líquidos peligrosos. Si sustituye o destruye el mando a distancia, saque las baterías y disponga de ellas según la normativa vigente ya que son dañinas para el medio ambiente.

Información medioambiental: Este equipo contiene gases fluorados de invernadero cubiertos por el Protocolo de Kioto. Los trabajos de mantenimiento y de desmontaje quedan reservados a personal con formación al respecto.

Este equipo contiene el refrigerante R290 en la cantidad indicada en la tabla arriba expuesta. No dejar emitir R290 en la atmósfera. R290 es un gas fluorado de invernadero con un potencial de calentamiento global (GWP) = 3.

No deseche aparatos eléctricos junto con la basura doméstica, sino elimínelos a través de un Punto Limpio si existe. Consulte a las autoridades locales o a su distribuidor acerca del reciclado adecuado.

N DATOS TÉCNICOS

Estos valores son a título indicativo, nos reservamos el derecho de hacer modificaciones

Modelo		P 522	P 528	P 534	P 528 BLACK
Capacidad de refrigeración*	kW	2,125	2,640	3,340	2,640
Capacidad calefactora*					
EER*		2,61	2,6	2,67	2,93
Clase EE*	W/W	A	A	A	A
COP*					
Clase COP*	W/W				
Consumo eléctrico en modo REFRIGERACIÓN	W	814	1000	1250	900
Consumo eléctrico en modo CALEFACCIÓN	W				
Consumo eléctrico en modo Espera	W	0,5	0,5	0,5	0,5
Nom. actual.	A	3,54	4,35	5,43	4,0
Red eléctrica	V/Hz/F	220-240 / 50 / 1			
Suministro de aire máximo	m ³ /h	300	290	300	300
Deshumidificación máxima **	L/h	0,6	1,1	1,5	1,1
Tamaño de la habitación	m ³	75	90	110	90
Tipo de compresor		giratorio	giratorio	giratorio	giratorio
Refrigerante	tipo / gr / GWP	R290 / 215 / 3	R290 / 205 / 3	R290 / 235 / 3	R290 / 245 / 3
CO2 equivalente	toneladas	0,0006	0,0006	0,0007	0,0007
Gama de termostatos	°C	18-32	18-32	18-32	18-32
Velocidades del ventilador		3	3	3	3
Nivel máximo de presión acústica / potencia	dB(A)	56 / 65	56 / 65	56 / 65	57 / 65
Dimensiones (ancho x alto x profundidad)	mm	420 x 700 x 310	420 x 700 x 310	440 x 715 x 355	440 x 715 x 355
Peso	kg	27	29	31	30,1
Protección de la unidad	IP	X0	X0	X0	X0
Control remoto		sí	sí	sí	sí

* Conforme EN14511

** Litros cada 24 horas. En condiciones de 32 °C y 60% HR.

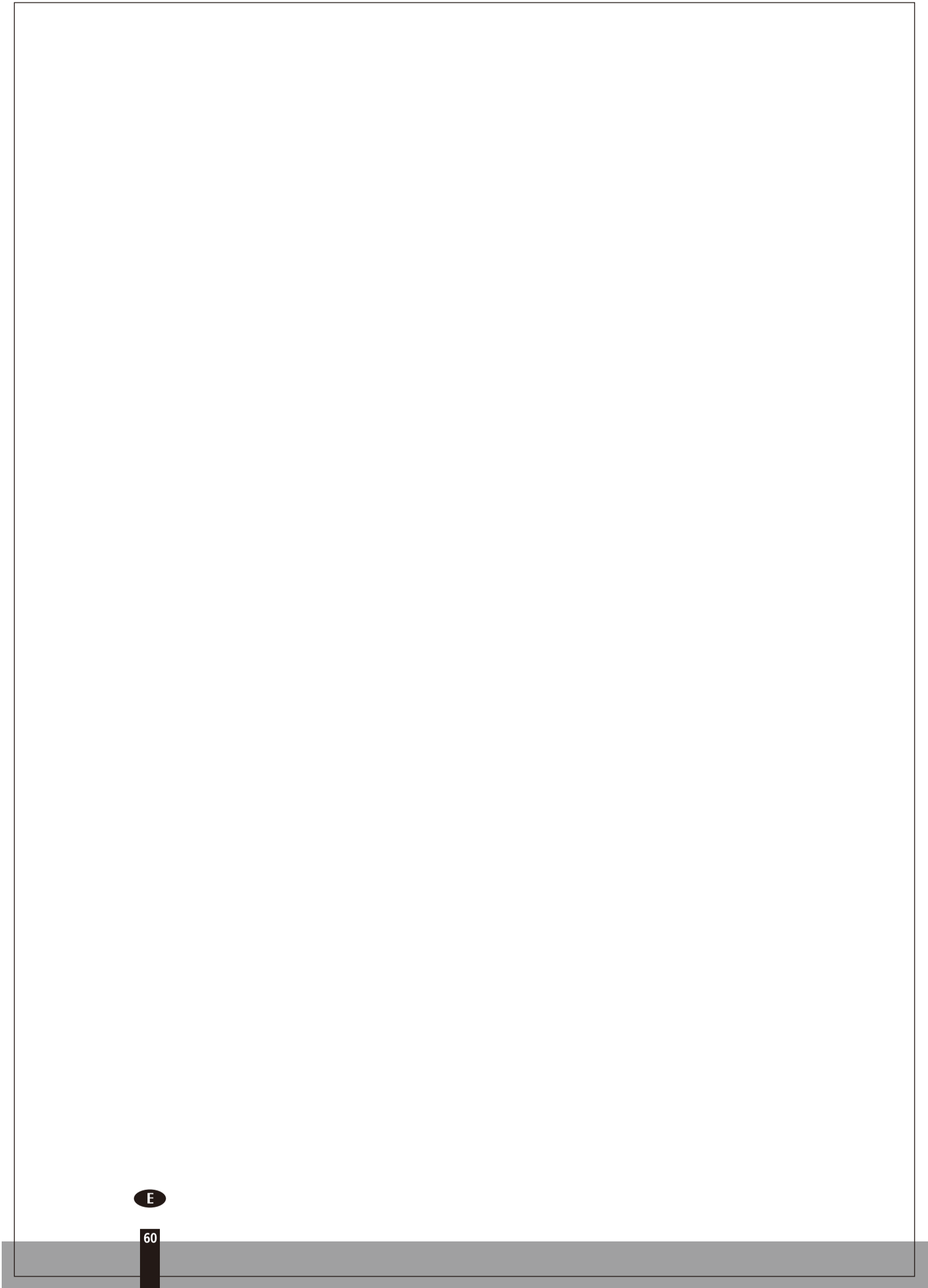

BEZEICHNUNG

- ① Grille d'entrée d'air
- ② Panneau central
- ③ Roulettes
- ④ Grille d'aspiration
- ⑤ Poignées
- ⑥ Filtre
- ⑦ Évacuation du condensat (déshumidification)
- ⑧ Boîtier du tuyau d'échappement d'air
- ⑨ Évacuation du condensat (chauffage)
- ⑩ Câble d'alimentation

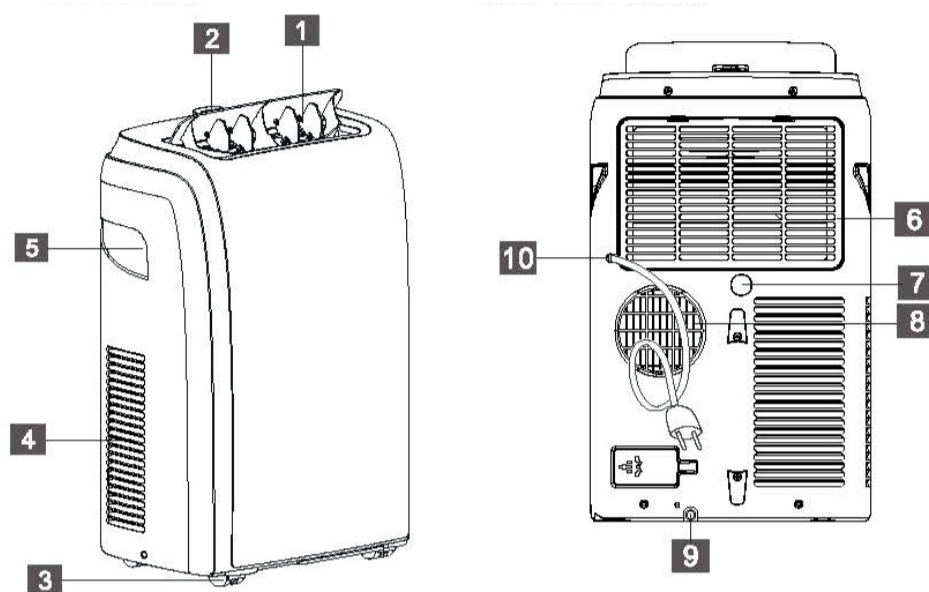

- ① Déflecteur
- ② Grille de sortie d'air
- ③ Écran d'affichage
- ④ Poignée (des deux côtés)
- ⑤ Grille d'aspiration
- ⑥ Roulettes
- ⑦ Panneau de commande
- ⑧ Grille d'aspiration
- ⑨ Grille de sortie d'air
- ⑩ Évacuation du condensat
- ⑪ Câble d'alimentation

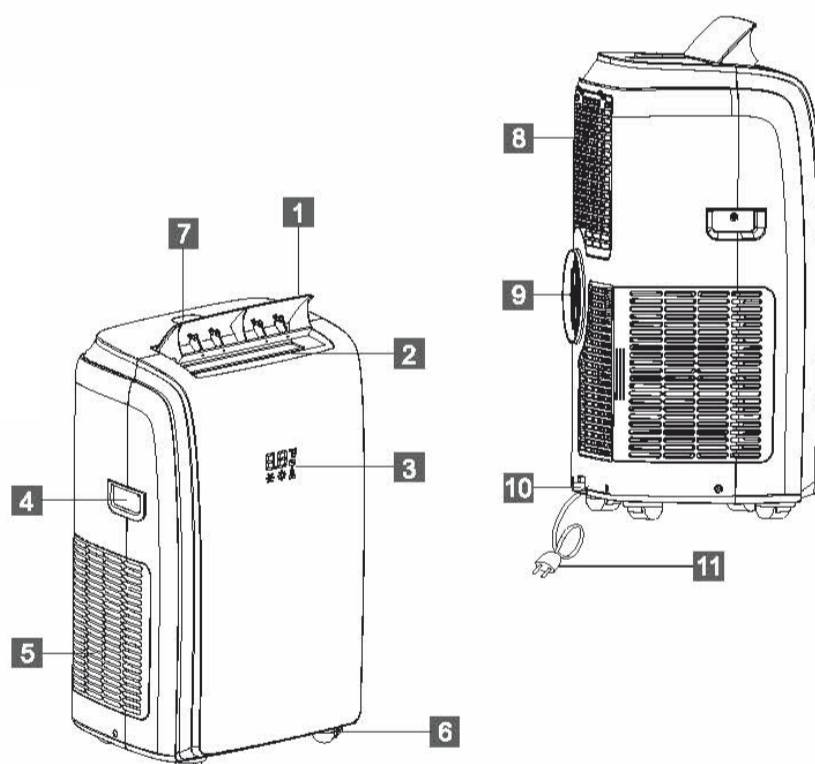

1. LISEZ PRÉALABLEMENT LE MANUEL D'UTILISATION.

2. EN CAS DE DOUTE, CONTACTEZ VOTRE REVENDEUR.

Madame, Monsieur,

Toutes nos félicitations pour l'achat de votre climatiseur. Outre le refroidissement de l'air, ce climatiseur possède trois autres fonctions, à savoir la déshumidification, la circulation et la filtration de l'air. Le climatiseur roulant est très facile à utiliser et à déplacer. Vous venez d'acquérir un produit de qualité dont vous pourrez profiter pendant de longues années à condition de l'utiliser de façon adéquate. C'est pourquoi nous vous invitons à lire d'abord ce mode d'emploi, pour assurer une durée vie optimale à votre climatiseur. Nous vous souhaitons beaucoup de fraîcheur et de confort avec votre climatiseur.

Cordiales salutations,

PVG Holding B.V.

Service Clients

A PRESCRIPTIONS DE SÉCURITÉ

Lisez attentivement ce manuel d'utilisation avant d'utiliser l'appareil et conservez-le pour toute référence ultérieure. Installez cet appareil uniquement s'il est conforme à la législation, aux ordonnances et aux normes locales et nationales. Ce produit a été conçu pour être utilisé comme climatiseur dans des maisons résidentielles, et il doit être utilisé uniquement dans des endroits secs, dans des conditions domestiques normales et en intérieur, dans un séjour, une cuisine ou un garage.



IMPORTANT

- L'installation doit entièrement répondre aux réglementations, ordonnances et normes en vigueur localement.
- L'appareil est conçu exclusivement pour une utilisation dans un lieu sec, à l'intérieur de la maison.
- Vérifiez la tension du réseau. Cet appareil est conçu uniquement pour une prise de courant avec mise à la terre avec une tension de raccordement de 230 V / 50 Hz.
- L'appareil **DOIT** toujours être branché sur une prise de terre. Si l'alimentation électrique n'est pas connectée à la terre, l'appareil ne doit absolument pas être branché.
- La fiche électrique doit toujours être facilement accessible lorsque l'appareil est branché.
- Lisez soigneusement ce manuel et suivez les instructions.

Avant de brancher l'appareil, vérifiez si:

- la tension de raccordement est bien la même que celle indiquée sur la plaque signalétique;
- la prise et l'approvisionnement en courant sont bien adaptés à l'appareil;
- la fiche électrique rentre bien dans la prise de contact;
- l'appareil est bien posé sur une surface plane et stable.

Si vous n'êtes pas certain que tout est en ordre, faites vérifier l'installation électrique par un professionnel.

- Cet appareil est fabriqué selon les normes de sécurité CE. Soyez cependant prudent lors de son utilisation, comme avec tout autre appareil électrique.
- Ne couvrez jamais la grille d'entrée et de sortie d'air.
- Avant de déplacer l'appareil, videz le réservoir d'eau par l'ouverture prévue à cet effet.
- Ne mettez jamais l'appareil en contact avec des produits chimiques.
- N'introduisez aucun objet dans les ouvertures de l'appareil.
- Pour éviter tout risque de court-circuit, ne mettez JAMAIS l'appareil en contact avec de l'eau. Ne pas le vaporiser ni le tremper dans de l'eau.
- Débranchez toujours l'appareil avant d'en nettoyer ou d'en changer une pièce.
- Ne branchez JAMAIS l'appareil sur une rallonge électrique. Si vous ne disposez pas de prise de courant avec mise à la terre, faites assurer l'installation par un électricien reconnu.

- Comme avec tous les appareils électriques, soyez prudent et attentif lorsque des enfants se trouvent près de l'appareil.
- Si une éventuelle réparation est nécessaire (en dehors des activités d'entretien), faites-la exécuter par un technicien agréé ou par votre distributeur. Dans le cas contraire, vous risquez d'annuler votre garantie.
- Débranchez toujours l'appareil lorsque vous ne l'utilisez pas.
- Si le cordon électrique de l'appareil est endommagé, faites-le toujours changer par votre distributeur, le service après-vente ou un technicien agréé.
- Cet appareil n'est pas conçu pour des utilisateurs (y compris les enfants) qui présentent un handicap moteur, mental ou sensoriel, ou qui manquent d'expérience et de connaissances, sauf s'ils sont surveillés par une personne responsable de leur sécurité.
- Surveillez les enfants présents, ils ne doivent en aucun cas jouer avec l'appareil.
- Cet appareil peut être utilisé par des enfants de plus de 8 ans et des personnes aux capacités physiques, sensorielles ou mentales réduites, ou manquant d'expérience et de connaissances ; il faut pour cela leur avoir fourni un encadrement ou des consignes à propos de l'utilisation sécurisée de l'appareil et leur avoir expliqué clairement les dangers potentiels.
- Ne pas laisser les enfants jouer avec l'appareil.
- Les enfants ne doivent pas être chargés du nettoyage et de l'entretien de l'appareil sauf s'ils sont encadrés.



ATTENTION!

- N'utilisez jamais l'appareil avec un cordon ou une fiche électrique endommagé. Ne serrez jamais le cordon électrique et évitez tout contact avec des arêtes tranchantes.
- Ne jamais utiliser l'appareil dans une pièce fermée hermétiquement sous risque de créer une sous pression, ce qui peut perturber le fonctionnement et la sécurité des chauffe-eaux, hottes aspirantes, fours etc.
- Le non-respect des instructions peut conduire à une annulation de la garantie de l'appareil

recommandations du fabricant.

L'entretien et les réparations qui nécessitent l'intervention d'un autre membre du personnel qualifié doivent être effectués sous la supervision d'une personne spécialisée dans l'utilisation de réfrigérants inflammables.

L'appareil doit être installé, actionné et rangé dans une pièce avec un plancher plus grand que 4 m². L'appareil doit être rangé dans un lieu bien aéré où la dimension de la pièce correspond à la surface comme spécifié pour le fonctionnement.

INSTRUCTIONS DE RÉPARATION POUR LES APPAREILS R290 / R32

1 CONSIGNES GÉNÉRALES

Le présent manuel d'instruction est destiné aux personnes possédant une expérience adéquate en électricité, en électronique, en réfrigérant et en mécanique.

1.1 Vérifications de l'espace de travail

Avant d'entreprendre tout type de travaux sur les systèmes contenant des fluides frigorigènes inflammables, des contrôles de sécurité doivent être menés pour veiller à ce que le risque d'inflammation soit minimisé. Pour la réparation du système de réfrigération, les précautions suivantes doivent être respectées avant d'effectuer tout type de travail sur le système.

1.2 Méthode de travail

Les travaux doivent être entrepris selon une méthode contrôlée, de sorte à minimiser le risque lié à la présence d'un gaz ou d'une vapeur inflammable pendant l'exécution des procédures de travail.

1.3 Espace de travail

L'ensemble du personnel de maintenance et des autres personnes travaillant dans la zone locale doivent recevoir des instructions spécifiques quant à la nature du travail effectué. Tout travail dans des espaces confinés doit être évité. La zone autour d'un espace de travail doit être délimitée. Veillez à ce que les conditions dans la zone aient été sécurisées en contrôlant les matériaux inflammables.

1.4 Vérifier la présence de fluide frigorigène

La zone doit être vérifiée avec un détecteur de fluide frigorigène approprié avant et pendant l'activité, de manière à s'assurer que le technicien soit conscient des atmosphères potentiellement inflammables. Veillez à ce que l'équipement de détection des fuites employé convienne à une utilisation avec des frigorigènes inflammables, c'est-à-dire des produits non-conformes, correctement scellés ou intrinsèquement sûrs.

1.5 Présence d'extincteurs

Si un travail à chaud doit être entrepris sur l'équipement de réfrigération ou toute autre pièce connexe, un extincteur doit être mis à disposition. Disposez d'un extincteur à poudre sèche ou CO₂ adjacent à la zone de charge.

1.6 Aucune source d'inflammation

Aucune personne effectuant des travaux relatifs à un système de réfrigération, qui consiste à exposer toute canalisation contenant ou ayant contenu du frigorigène inflammable, ne doit utiliser toute source d'inflammation de telle manière que cela puisse entraîner un risque d'incendie ou d'explosion. Toutes les sources d'inflammation possibles, y compris le tabagisme, devraient être maintenues éloignées du site d'installation, de réparation, de retrait et d'élimination, période au cours de laquelle un réfrigérant inflammable peut éventuellement être libéré dans

F

l'espace environnant. Avant le début des travaux, la zone autour de l'équipement doit être surveillée pour veiller à ce qu'il n'y ait aucun danger inflammable ou risque d'inflammation. Des panneaux « Interdiction de fumer » doivent être clairement affichés.

1.7 Zone aérée

Veillez à ce que la zone soit exposée en plein air ou qu'elle soit correctement aérée avant d'accéder au système ou d'effectuer un travail à chaud. L'aération doit être maintenue à un certain degré pendant l'exécution du travail. L'aération doit permettre de disperser en toute sécurité tout le réfrigérant libéré et préférentiellement l'expulser intégralement dans l'atmosphère.

1.8 Contrôles des équipements de réfrigération

Lorsque des composants électriques sont remplacés, ils doivent être adaptés à l'usage et aux normes en vigueur. En tout temps, les consignes d'entretien et de maintenance du fabricant doivent être respectées. En cas de doute, consultez le département technique du fabricant pour obtenir de l'assistance. Les contrôles suivants doivent être appliqués aux installations utilisant des frigorigènes inflammables :

- La taille de la charge doit être conforme à la taille de la pièce dans laquelle
- sont installées les pièces contenant du fluide frigorigène.
- Les machines de ventilation et les sorties fonctionnent correctement et ne sont pas obstruées.
- Si un circuit de refroidissement indirect est utilisé, le circuit secondaire doit être vérifié pour la présence de fluide frigorigène.
- Le marquage de l'équipement reste visible et lisible. Les marques et les signes illisibles doivent être corrigés.
- Les canalisations ou composants de réfrigération sont installés dans une position où ils ne risquent pas d'être exposés à une substance susceptible de corroder les pièces contenant du fluide frigorigène, à moins qu'ils ne soient constitués de matériaux résistants à la corrosion.

1.9 Vérifications des appareils électriques

La réparation et l'entretien des composants électriques doivent inclure les contrôles de sécurité initiaux et les procédures d'inspection des composants. S'il existe un défaut susceptible de compromettre la sécurité, aucune alimentation électrique ne doit être raccordée au circuit tant qu'il n'a pas été traité de manière satisfaisante. Si le défaut ne peut être corrigé immédiatement mais qu'il est nécessaire de continuer à faire fonctionner l'appareil, une solution de remplacement temporaire doit être employée. Celle-ci doit être signalée au propriétaire de l'équipement de sorte que toutes les parties soient avisées. Les contrôles de sécurité initiaux doivent inclure :

- Que les condensateurs soient déchargés : ceci doit être effectué de manière sécuritaire pour éviter le risque d'étincelles ;
- Qu'il n'y ait aucun composant électrique visible et câblage exposé pendant le chargement, la récupération ou la purge du système ;
- Qu'il y ait continuellement une liaison à la terre.

2 RÉPARATIONS DES COMPOSANTS SCÉLLÉS

2.1 Lors de la réparation de composants scellés, l'ensemble des alimentations électriques doivent être débranchées de l'équipement avant le retrait des couvercles scellés, etc. S'il est absolument nécessaire de recourir à une alimentation électrique pendant l'entretien, alors un système de détection de fuites doit être installé au point le plus sensible pour avertir d'une situation potentiellement dangereuse.

2.2 Une attention particulière doit être portée aux éléments suivants afin de garantir qu'en travaillant sur des composants électriques, le boîtier ne soit pas altéré de telle manière que le niveau de protection en soit affecté. Ceci comprend les dommages aux câbles, le nombre excessif de connexions, les bornes non conformes aux spécifications d'origine, les dommages aux joints, le mauvais montage des presse-étoupes, etc.

Veillez à ce que l'appareil soit solidement fixé.

Veillez à ce que les joints ou les matériaux d'étanchéité ne soient pas endommagés de sorte qu'ils ne servent plus à prévenir l'infiltration d'atmosphères explosives. Les pièces de rechange doivent être conformes aux spécifications du fabricant.

NOTE L'utilisation d'un agent d'étanchéité en silicone peut inhiber l'efficacité de certains types d'équipements de détection de fuites. Les composants intrinsèquement sûrs n'ont pas besoin d'être isolés avant d'effectuer un travail sur ceux-ci.

3 RÉPARATION DES COMPOSANTS INTRINSÈQUEMENT SÛRS

Ne pas appliquer de charges inductives ou capacitatives permanentes sur le circuit sans d'abord veiller à ce que celle-ci ne dépassera pas la tension admissible et le courant autorisé pour l'équipement utilisé.

Les composants intrinsèquement sûrs sont les seuls types sur lesquels il est possible de travailler en présence d'une atmosphère inflammable. L'appareil d'essai doit être convenablement calibré.

Remplacez les composants uniquement par des pièces spécifiées par le fabricant. D'autres parties peuvent entraîner l'inflammation du frigorigène dans l'atmosphère suite à une fuite.

4 CÂBLAGE

Vérifiez que le câblage ne sera pas soumis à l'usure, à la corrosion, à une pression excessive, aux vibrations, aux parties saillantes ou à tout autre effet environnemental indésirable. Le contrôle doit également prendre en compte les effets du vieillissement ou des vibrations continues provenant de sources telles que les compresseurs ou les ventilateurs.

5 DÉTECTION DE RÉFRIGÉRANTS INFLAMMABLES

Les sources potentielles d'inflammation ne doivent en aucun cas être utilisées pour la recherche ou la détection de fuites frigorigènes. Un chalumeau aux halogénures (ou tout autre détecteur utilisant une flamme nue) ne doit pas être utilisé.

6 MÉTHODES DE DÉTECTION DE FUITE

Les méthodes de détection de fuite suivantes sont jugées acceptables pour les systèmes contenant des fluides frigorigènes inflammables. Des détecteurs de fuites électroniques doivent être utilisés pour détecter les frigorigènes inflammables, mais la sensibilité peut ne pas être adéquate ou nécessiter un recalibrage. (L'équipement de détection doit être calibré dans une zone exempte de frigorigène.)

Veillez à ce que le détecteur ne soit pas une source potentielle d'inflammation et qu'il convient au réfrigérant utilisé. L'équipement de détection des fuites doit être réglé à un pourcentage du LFL du fluide frigorigène et doit être calibré par rapport au fluide frigorigène utilisé et le pourcentage de gaz approprié (25 % maximum) doit être confirmé.

Les fluides de détection des fuites conviennent à l'utilisation de la plupart des fluides frigorigènes, mais l'utilisation de détergents contenant du chlore doit être évitée puisque le chlore peut interagir avec le fluide frigorigène et corroder les canalisations en cuivre.

Si une fuite est suspectée, toutes les flammes nues doivent être retirées / éteintes.

Si une fuite de fluide frigorigène qui nécessite un brasage est détectée, tout le fluide frigorigène doit être récupéré du système ou isolé (au moyen de soupapes de fermeture) dans une partie du système éloignée de la fuite. L'azote sans oxygène (OFN) doit ensuite être purgé à travers le système avant et pendant le processus de brasage.

7 RETRAIT ET ÉVACUATION

Lors de la pénétration dans le circuit frigorifique pour effectuer des réparations - ou à d'autres fins - des méthodes conventionnelles doivent être utilisées. Cependant, il est important que la meilleure pratique soit respectée puisque l'inflammabilité est un facteur à prendre en considération. La méthode suivante doit être respectée : enlever le réfrigérant ; purger le circuit avec du gaz inerte ; évacuer ; purger à nouveau avec du gaz inerte ; ouvrir le circuit par découpage ou brasage.

La charge de fluide frigorigène doit être récupérée dans les bonnes bouteilles de récupération. Le système doit être "vidangé" (ou purgé) avec l'OFN pour rendre l'unité sécuritaire. Il se peut que ce processus doive être répété à maintes reprises. L'air comprimé ou l'oxygène ne doivent pas être utilisés pour cette tâche. La vidange doit être effectuée en laissant l'aspiration s'infiltrer dans le système avec OFN et en continuant à remplir jusqu'à ce que la pression de travail soit atteinte, puis en évacuant vers l'atmosphère, et finalement en tirant vers le bas jusqu'à un vide. Ce processus doit être répété jusqu'à ce qu'il n'y ait plus de réfrigérant dans le système.

Lorsque la charge finale de l'OFN est utilisée, le système doit être mis à la pression atmosphérique pour permettre au travail d'avoir lieu. Cette opération est absolument vitale si les opérations de brasage sur la canalisation doivent avoir lieu. Veillez à ce que la sortie de la pompe à vide ne soit pas à proximité de toute source inflammable et que la ventilation soit disponible.

8 MÉTHODES DE CHARGE

En plus des méthodes de charge conventionnelles, les exigences suivantes doivent être respectées. Veillez à ce qu'il n'y ait pas de contamination des différents réfrigérants lors de l'utilisation de l'équipement de charge. Les tuyaux ou les conduites doivent être aussi courts que possible afin de minimiser la quantité de fluide frigorigène qu'ils contiennent. Les bouteilles doivent rester debout. Veillez à ce que le système de réfrigération soit mis à la terre avant de charger le système avec du réfrigérant.

F

Étiquetez le système lorsque la charge est terminée (si ce n'est déjà fait). Il faut être très vigilant afin de ne pas trop remplir le système de réfrigération. Avant de recharger le système, il doit être testé sous pression avec OFN. Le système doit être testé à la fin du chargement mais avant la mise en service. Un test de fuite de suivi doit être effectué avant de quitter le site.

9 MISE HORS SERVICE

Avant d'effectuer cette procédure, il est essentiel que le technicien connaisse parfaitement l'équipement et tous ses détails.

À titre de bonne pratique, il est recommandé que tous les réfrigérants soient récupérés en toute sécurité. Avant la réalisation de la tâche, un échantillon d'huile et de réfrigérant doit être prélevé en cas d'analyse avant de réutiliser le réfrigérant récupéré. Il est essentiel que l'alimentation électrique 4 GB soit disponible avant le début de la tâche.

- a) Se familiariser avec l'équipement et son fonctionnement.
- b) Isoler le système de manière électrique.
- c) Avant d'entreprendre la procédure, veiller à ce que : des équipements de manutention mécanique soient disponibles, si nécessaire, pour manipuler les bouteilles de réfrigérant.
- d) Tout l'équipement de protection individuelle est disponible et utilisé correctement; le processus de récupération est supervisé à tout moment par une personne compétente.
- e) L'équipement de récupération et les bouteilles sont conformes aux normes appropriées.
- f) Pomper le système de réfrigérant, si possible.
- g) Si une aspiration n'est pas possible, faites un collecteur de sorte que le réfrigérant puisse être retiré des différentes parties du système.
- h) Veiller à ce que la bouteille soit située sur la balance avant que la récupération ait lieu.
- i) Démarrer la machine de récupération et opérer conformément aux instructions du fabricant.
- j) Ne pas trop remplir les bouteilles. (Pas plus de 80 % de charge liquide en volume.)
- k) Ne pas dépasser la pression maximale de service de la bouteille, même temporairement.
- l) Lorsque les bouteilles ont été remplies correctement et que le processus est terminé, veillez à ce que les bouteilles et l'équipement soient retirés du site rapidement et que toutes les soupapes d'isolation de l'équipement soient fermées.
- m) Le réfrigérant récupéré ne doit pas être chargé dans un autre système de réfrigération à moins d'avoir été nettoyé et vérifié.

10 ÉTIQUETAGE

L'équipement doit porter une étiquette indiquant qu'il a été mis hors service et vidé de son réfrigérant. L'étiquette doit être datée et signée. Veillez à ce qu'il y ait des étiquettes sur l'équipement indiquant que l'équipement contient du réfrigérant inflammable.

11 RÉCUPÉRATION

Lors de l'élimination du fluide frigorigène d'un système, soit pour l'entretien, soit pour la désaffectation, il est conseillé de retirer tous les fluides frigorigènes en toute sécurité. Lors du transfert du réfrigérant dans les bouteilles, veillez à ce que seules les bouteilles de récupération de réfrigérant appropriées soient utilisées. Veillez à ce que le bon nombre de bouteilles pour maintenir la charge totale du système soit disponible. Toutes les bouteilles à utiliser sont désignées pour le réfrigérant récupéré et étiquetées pour ce réfrigérant (c'est-à-dire des bouteilles spéciales pour la récupération du réfrigérant). Les bouteilles doivent être munies d'une soupape de décharge et des soupapes de fermeture correspondantes en bon état de fonctionnement. Les bouteilles de récupération vides sont évacuées et, si possible, refroidies avant que la récupération ne se produise.



L'équipement de récupération doit être en bon état de fonctionnement, ayant un ensemble d'instructions concernant l'équipement à portée de main, et doit être adapté à la récupération des fluides frigorigènes inflammables. De plus, un ensemble de balances calibrées doit être disponible et en bon état de fonctionnement. Les canalisations doivent être complètes, ayant des raccords de débranchement exempt de fuite, et en bon état. Avant d'utiliser la machine de récupération, vérifiez qu'elle soit dans un état satisfaisant de fonctionnement, a été correctement entretenue et que tous les composants électriques associés sont scellés pour éviter le feu dans le cas d'un dégagement de réfrigérant. Consultez le fabricant en cas de doute.

Le frigorigène récupéré doit être renvoyé au fournisseur de frigorigène dans la bonne

bouteille de récupération, et la note de transfert de déchets appropriée doit être apposée. Ne pas mélanger les réfrigérants dans les unités de récupération et surtout pas dans les bouteilles.

Si des compresseurs ou des huiles de compresseur doivent être retirés, veillez à ce qu'ils aient été évacués à un niveau acceptable pour s'assurer que le fluide frigorigène inflammable ne reste pas dans le lubrifiant. Le processus d'évacuation doit être effectué avant de renvoyer le compresseur aux fournisseurs. Seul le chauffage électrique du corps du compresseur doit être utilisé pour accélérer ce processus. Lorsque l'huile est vidangée d'un système, ceci doit être effectué en toute sécurité.

B ACCESSOIRES

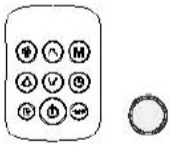
PIÈCES	DÉSIGNATION DES PIÈCES	QUANTITÉ
	Tuyau d'échappement Entrée du tuyau Sortie du tuyau	1 ensemble
	Languette plastifiée	1 ensemble
	Batteries de la télécommande (*)	1 ensemble

À noter : Toutes les instructions de ce manuel sont uniquement à titre explicatif. Votre appareil peut être légèrement différent.

C INSTRUCTIONS D'INSTALLATION

ÉVACUER L'AIR CHAUD

En mode Cool (Refroidir), l'appareil doit être placé près d'une fenêtre ou d'une ouverture afin que l'air chaud d'échappement soit acheminé vers l'extérieur.

Positionnez d'abord l'unité sur un plancher plat et veillez à ce qu'il y ait un espace d'au moins 30 cm (12") autour de l'unité, et qu'elle soit à proximité d'une source d'alimentation à une seule sortie de circuit.

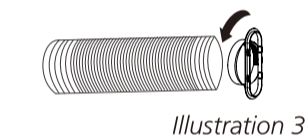
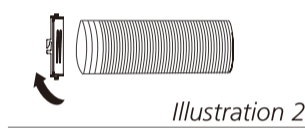
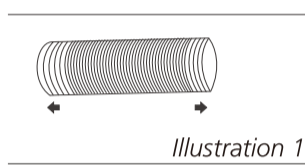

- 1 Déployez l'un des côtés du tuyau (Illustration 1) et vissez l'entrée du tuyau (Illustration 2).
- 2 Déployez l'autre extrémité du tuyau et vissez-la à la sortie du tuyau (Illustration 3).
- 3 Installez l'entrée du tuyau dans l'unité (Illustration 4).
- 4 Fixez la sortie du tuyau dans la languette plastifiée et scellez-la (Illustration 5 et 6).

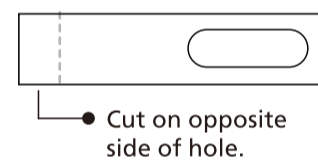
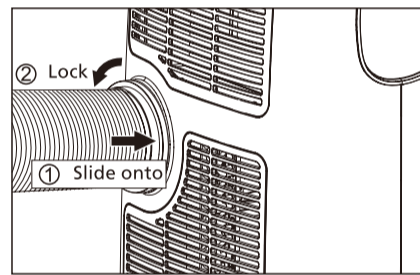

Votre languette plastifiée a été conçue pour s'adapter à la plupart des applications de fenêtres verticales et horizontales standard. Toutefois, il peut s'avérer nécessaire de modifier certains aspects des procédures d'installation pour certains types de fenêtres. La languette plastifiée peut être fixée avec des vis.

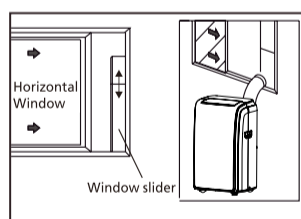
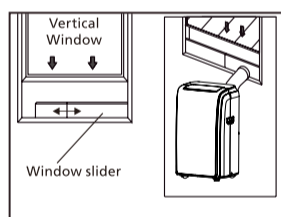

Si l'ouverture de la fenêtre est inférieure à la longueur minimale de la languette plastifiée, coupez l'extrémité afin que la fixation soit suffisamment courte pour tenir dans l'ouverture de la fenêtre. Ne jamais découper le trou de la languette plastifiée.

INSTALLATION DE LA LANGUETTE PLASTIFIÉE

- 1 Paris :
 - A) Panneau
 - B) Panneau à un trou
 - C) Panneau sans trou (peut ne pas être fourni)
 - D) Vissez pour verrouiller la languette plastifiée en place

2 Montage

Faites glisser les panneaux B et C dans le panneau A et dimensionnez à la largeur de la fenêtre. Les tailles de fenêtres peuvent varier. Lors du dimensionnement de la largeur de la fenêtre, veillez à ce que le montage du kit de fenêtre soit exempt d'espaces vides et/ou poches d'air lors de la prise des mesures.

3 Verrouillez la vis dans les trous correspondant à la largeur requise par votre fenêtre pour veiller à ce qu'il n'y ait pas d'espace ou de poches d'air dans l'ensemble du montage du kit de fenêtre après l'installation.

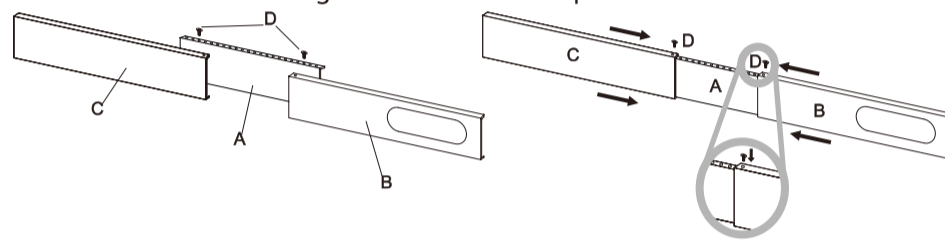

EMPLACEMENT

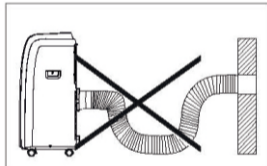
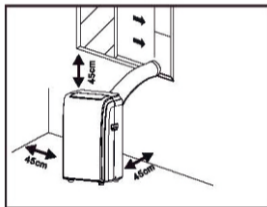

- L'unité devrait être placée sur une base solide afin de minimiser le bruit et les vibrations. Pour un positionnement sûr et sécurisé, placez l'unité sur un sol lisse et à niveau, suffisamment solide pour supporter l'unité.
- L'unité comporte des roulettes pour faciliter son déplacement, mais elle ne devrait être utilisée que sur des surfaces lisses et plates. Soyez prudent lorsque vous roulez l'unité sur des surfaces recouvertes de tapis. Usez de prudence et protégez les planchers lorsque vous faites rouler l'unité sur des planchers de bois. Ne tentez pas de faire rouler l'unité sur des objets.
- L'unité doit être placée à proximité d'une prise de courant correctement mise à la terre.
- Ne placez jamais d'obstacles autour de l'entrée ou de la sortie d'air de l'unité.
- Laissez au moins 45 cm d'espace à l'écart du mur pour une climatisation efficace.
- Le tuyau peut être allongé, mais il est préférable de le laisser à la longueur minimale requise. Veillez également à ce que le tuyau ne soit pas trop courbé ou affaissé.

D DESCRIPTION DE L'ÉCRAN D'AFFICHAGE

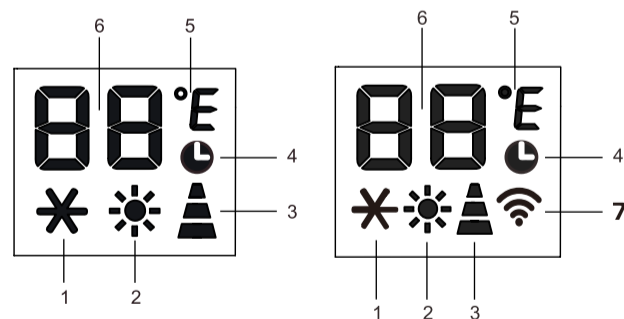

1. Symbole REFROIDIR
2. Symbole CHALEUR*
3. Indicateur de vitesse du VENTILATEUR
4. Symbole de la MINUTERIE
5. Symbole de la température
6. Indicateur de température
7. Symbole du WIFI**

“*” signifie que seul le modèle de pompe à chaleur possède cette option.

“**” seuls les modèles de WIFI possèdent cette fonction.

Remarque : lorsque l'appareil est connecté au téléphone, le symbole WIFI s'allume, et pour savoir comment le connecter au téléphone, consultez le manuel sur le wifi.

FONCTIONNEMENT DU PANNEAU DE COMMANDE

Le panneau de commande est situé sur le dessus de l'appareil, vous permettant de gérer les fonctions des pièces sans télécommande, mais pour exploiter pleinement son potentiel, vous devez utiliser la télécommande.

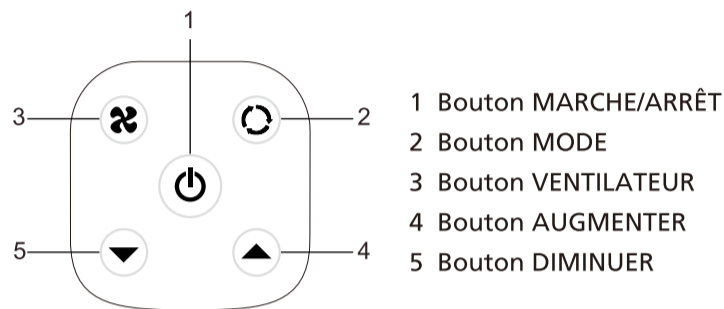

METTRE L'APPAREIL EN MARCHÉ

Branchez dans la prise de courant, puis l'appareil sera en veille.

Appuyez sur le  bouton pour mettre l'appareil en marche. La dernière fonction active au moment où l'appareil s'est éteint apparaîtra.



Ne jamais éteindre l'appareil en le débranchant du secteur. Toujours appuyer sur le bouton , puis attendre quelques minutes avant de le débrancher. Cela permet à l'appareil d'effectuer un cycle de vérifications afin de vérifier le fonctionnement.

DESCRIPTION DE L'ÉCRAN D'AFFICHAGE



MODE REFROIDIR

Idéal en temps chaud et humide pour refroidir et déshumidifier la pièce.

Pour définir ce mode correctement :

- Appuyer sur le bouton M à quelques reprises jusqu'à ce que le * symbole apparaisse.
- Sélectionner la température cible de 18-35°C (64-90°F) en appuyant sur le bouton \wedge ou \vee jusqu'à ce que la valeur correspondante soit affichée.
- Sélectionner la vitesse de ventilation requise en appuyant sur le  bouton.

 **VITESSE MAXIMALE:** pour une puissance maximale du ventilateur

 **VITESSE MOYENNE :** réduit les niveaux de bruit tout en conservant un bon niveau de confort

 **VITESSE FAIBLE :** pour un fonctionnement silencieux

 **VITESSE AUTOMATIQUE :** l'appareil sélectionne automatiquement la vitesse de ventilateur la plus appropriée par rapport à la température définie.



En été, la température la plus appropriée pour la pièce varie de 24 à 27°C (75 à 81°F). Toutefois, il est recommandé de ne pas régler l'appareil à une température trop inférieure à celle extérieure. La différence de vitesse du ventilateur est plus perceptible lorsque l'appareil est en mode VENTILATEUR, mais cela peut ne pas être aussi apparent en mode REFROIDIR.



MODE CHALEUR*

* signifie que seul le modèle de pompe à chaleur possède cette option.

Pour définir ce mode correctement :

- Appuyer sur le bouton M à quelques reprises jusqu'à ce que le  symbole apparaisse.
- Sélectionner la température cible de 13-27°C (55-81°F) en appuyant sur le bouton \wedge ou \vee jusqu'à ce que la valeur correspondante soit affichée.
- Sélectionner la vitesse de ventilation requise en appuyant sur le  bouton.

 **VITESSE MAXIMALE** : pour une puissance maximale du ventilateur

 **VITESSE MOYENNE** : réduit les niveaux de bruit tout en conservant un bon niveau de confort

 **VITESSE FAIBLE** : pour un fonctionnement silencieux

 **VITESSE AUTOMATIQUE** : l'appareil sélectionne automatiquement la vitesse de ventilateur la plus appropriée par rapport à la température définie.

- L'eau est retirée de l'air et recueillie dans le réservoir.
- Lorsque le réservoir est plein, l'appareil s'éteint et "Ft" (réservoir plein) apparaît sur l'affichage. Le bouchon du réservoir doit être retiré et vidé. Faites s'écouler l'eau restant dans une cuvette. Lorsque toute l'eau a été évacuée, remettez le bouchon en place.
- Lorsque le réservoir a été vidé, l'appareil redémarre.

N.B.: - En cas de fonctionnement dans des pièces très froides, l'appareil dégivre automatiquement, interrompant momentanément le fonctionnement normal. "L t" apparaît sur l'affichage.

Au cours du fonctionnement, il est normal que le bruit provoqué par l'appareil change.

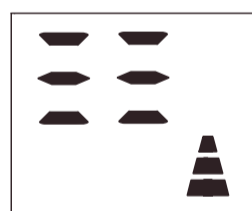

- Dans ce mode, vous devrez probablement attendre quelques minutes avant que l'appareil ne commence à émettre de l'air chaud.

- Dans ce mode, le ventilateur peut fonctionner pendant de courtes périodes, même si la température réglée a déjà été atteinte.





MODE VENTILATEUR

Lorsque vous utilisez l'appareil dans ce mode, le tuyau d'air n'a pas besoin d'être fixé.

- Appuyer sur le bouton M à quelques reprises jusqu'à ce que le  symbole apparaisse.
- Sélectionner la vitesse de ventilation requise en appuyant sur le  bouton.

 **Vitesse maximale** : pour une puissance maximale du ventilateur

 **Vitesse moyenne** : réduit les niveaux de bruit tout en conservant un bon niveau de confort

 **Vitesse faible** : pour un fonctionnement silencieux



MODE DÉSHUMIDIFIER

Idéal pour réduire l'humidité de la pièce (au printemps et en automne, dans

les pièces humides, lors de périodes pluvieuses, etc.).

En mode déshumidifier, l'appareil doit être préparé de la même manière que pour le mode refroidir, avec le tuyau d'évacuation d'air fixé afin de permettre à l'humidité d'être évacuée à l'extérieur.

Pour définir ce mode correctement :

- Appuyer sur le bouton M à quelques reprises jusqu'à ce que le symbole  apparaisse.
- Dans ce mode, la vitesse du ventilateur est sélectionnée automatiquement par l'appareil et ne peut pas être réglée manuellement.

CHANGER L'UNITÉ DE TEMPÉRATURE

Lorsque l'appareil est en veille, appuyez sur le bouton M pendant 20 secondes, puis vous pourrez changer la température de l'unité.

Par exemple :

Avant le changement, en mode refroidir, l'écran s'affiche comme sur l'illustration 1.

Après le changement, en mode refroidir, l'écran s'affiche comme sur l'illustration 2.



illustration 1

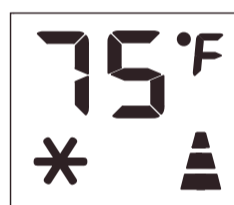





illustration 2

DIAGNOSTIC AUTOMATIQUE









L'appareil dispose d'un système de diagnostic automatique, permettant d'identifier un certain nombre de dysfonctionnements. Les messages d'erreurs sont affichés sur l'écran de l'appareil

SI AFFICHÉ :	QUE DEVRAIS-JE FAIRE ?
 FAIBLE TEMPÉRATURE (prévention du gel)	L'appareil est muni d'un dispositif de protection contre le gel afin d'éviter la formation excessive de glace. L'appareil redémarre automatiquement lorsque le processus de dégivrage est complété.
 DÉFAILLANCE DE LA SONDE (capteur endommagé)	Si cela est affiché, contactez votre centre de service local agréé.

 RÉSERVOIR PLEIN (réservoir de sécurité plein)	Videz le réservoir de sécurité interne en suivant les instructions du paragraphe "Opérations de fin de saison".
--	---

E MANUEL DE LA TÉLÉCOMMANDE



-  Bouton Ventilateur
-  Bouton Oscillation
-  Bouton Veille
-  Bouton Augmenter
-  Bouton Diminuer
-  Bouton Marche/Arrêt
-  Bouton Mode
-  Bouton Timer (minuterie)
-  °C/°F Bouton Commutateur de l'unité



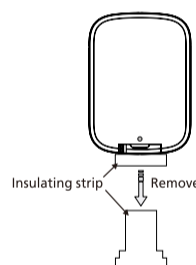
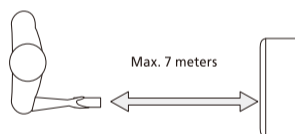





- ✓ Pointez la télécommande vers le récepteur de l'appareil
- ✓ La télécommande ne doit pas être éloignée de plus de 7 mètres de l'appareil (sans aucun obstacle entre la télécommande et le récepteur).
- ✓ La télécommande doit être manipulée avec le plus grand soin. Ne pas le laisser tomber ou l'exposer à la lumière directe du soleil ou à des sources de chaleur. Si la télécommande ne fonctionne pas, veuillez essayer de retirer la batterie et de la remettre en place.



RÉGLAGE DE LA MINUTERIE

Cette minuterie peut être utilisée pour retarder le démarrage ou l'arrêt de l'appareil. Cela évite de gaspiller de l'électricité en optimisant les périodes de fonctionnement.

Démarrage de la programmation

- Mettez l'appareil en marche, choisissez le mode désiré, par exemple refroidir, 24°C, vitesse élevée du ventilateur. Éteignez l'appareil.
- Appuyez sur le bouton , l'écran affichera 1-24 heures, et le symbole  le symbole  et le symbole  clignoteront ensemble. (Illustration 3)
- Appuyez à de nombreuses reprises, jusqu'à ce que l'heure correspondante s'affiche. Attendez avant 5 secondes, la minuterie sera active, puis seul le symbole  sera affiché à l'écran. (Illustration 4)
- Appuyez à nouveau sur le bouton  ou le bouton  la minuterie sera annulée, et le symbole  ne sera plus affiché à l'écran.

Arrêt de la programmation





- Lorsque l'appareil est en fonctionnement, appuyez sur le bouton  l'écran affichera les heures et plusieurs symboles clignoteront ensemble. (Illustration 5)
- Appuyez à de nombreuses reprises, jusqu'à ce que l'heure correspondante s'affiche. Attendez environ 5 secondes, la minuterie sera active. Alors, seul le symbole  sera affiché à l'écran. (Illustration 6)
- Appuyez à nouveau sur le bouton  ou le bouton  la minuterie sera annulée, et le symbole  ne sera plus affiché à l'écran.



illustration 5 illustration 6 illustration 7

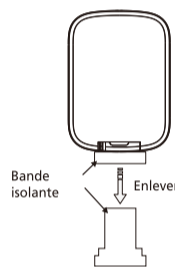

La télécommande viendra avec une batterie déjà installée. Lorsque vous utiliserez la télécommande pour la première fois, retirez la bande isolante transparente du boîtier de la batterie en la tirant délicatement.

REPLACEMENT DE LA BATTERIE

Pour remplacer la batterie, suivez les étapes ci-dessous :

- 1 Pousser la broche vers le bas et enlever le couvercle de batterie
- 2 Remplacez la batterie et faites glisser le couvercle de la batterie à sa place sur la télécommande ;

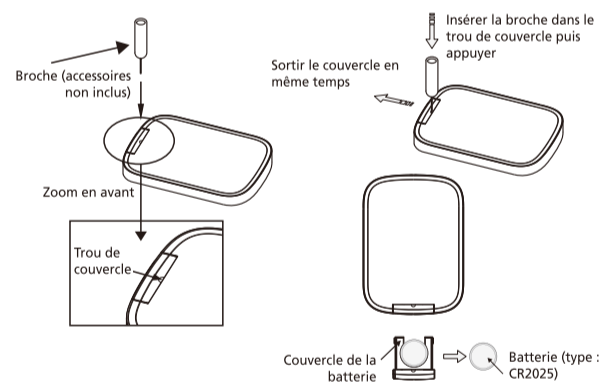

F NETTOYAGE DES FILTRES À AIR

Afin que votre appareil fonctionne efficacement, vous devriez nettoyer le filtre après chaque semaine de fonctionnement. Le filtre de l'évaporateur peut être retiré comme sur l'illustration 28.

Les filtres du condenseur sont deux pièces.

Étape 1: Retirez le filtre comme sur l'illustration 29.

Étape 2: Retirez l'autre filtre comme sur l'illustration 30-31.

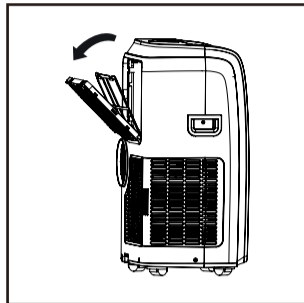

illustration. 28

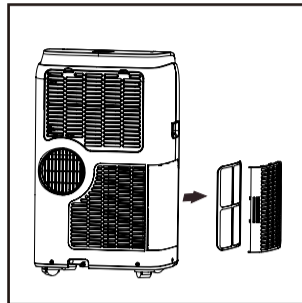

illustration. 29

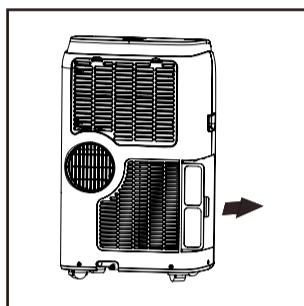

illustration. 30

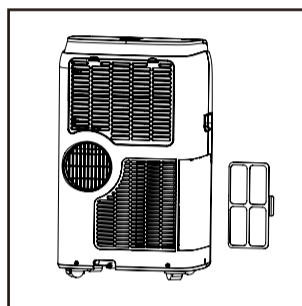

illustration. 31

Utilisez un aspirateur pour enlever les accumulations de poussière du filtre. S'il est très sale, immergez-le dans de l'eau tiède et rincez à de nombreuses reprises. L'eau ne doit jamais être plus chaude que 40°C (104°F). Après le lavage, laissez le filtre sécher, puis fixez la grille d'aspiration à l'appareil.

G MÉTHODE DE DRAINAGE DE L'EAU

En cas d'une condensation excessive d'eau à l'intérieur de l'appareil, ce dernier cesse de fonctionner et affiche "F_L" (RÉSERVOIR PLEIN tel que mentionné dans la section DIAGNOSTIQUE AUTOMATIQUE.

Cela indique que la condensation de l'eau doit être évacuée en utilisant les procédures suivantes :

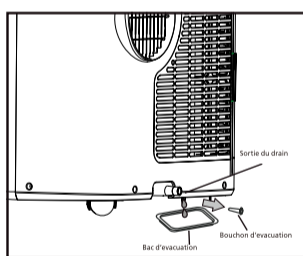

illustration. 24

Drainage manuel (Illustration 24)

Dans des zones à humidité élevée, l'eau peut devoir être évacuée

- 1 Débranchez l'appareil de la source d'alimentation.
- 2 Placez un bac d'évacuation sous le bouchon d'évacuation inférieur. Voir le schéma.
- 3 Retirez le bouchon d'évacuation inférieur.
- 4 L'eau va s'écouler et être recueillie dans le bac d'évacuation (peut ne pas être fourni).
- 5 Une fois que l'eau est évacuée, remplacez le bouchon d'évacuation inférieur de manière ferme.
- 6 Mettez l'appareil en marche.

H MONTAGE D'AUTRES COMPOSANTS FOURNIS

Installation du drain de condensation permanent

Drainage en continu (Illustration 25)

Lorsque vous utilisez l'appareil en mode déshumidificateur, un drainage continu est recommandé.

- 1 Débranchez l'appareil de la source d'alimentation.
- 2 Retirez le bouchon d'évacuation. Au cours de cette opération, de l'eau résiduelle peut se répandre. Veuillez donc avoir un bac à votre disposition pour recueillir l'eau.
- 3 Raccordez le tuyau de drainage (12,7 mm ou 1/2", peut ne pas être fourni). Voir le schéma.
- 4 L'eau peut être évacuée en continu à travers le tuyau, se rendant dans le drain du sol ou dans un seau.
- 5 Mettez l'appareil en marche.

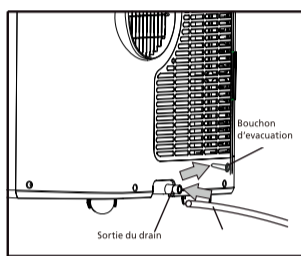

illustration. 25

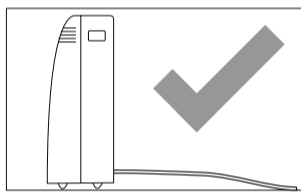

illustration. 26

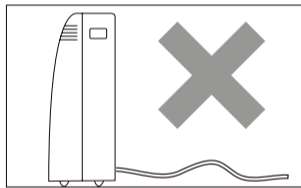



illustration. 27

NOTE



Assurez-vous que la hauteur et la section du tuyau d'évacuation ne soient pas plus hautes que celles de la sortie d'évacuation ou le réservoir d'eau pourrait ne pas être évacué. (Illustration 26 et Illustration 27)

I NETTOYAGE

Avant le nettoyage ou l'entretien, éteignez l'appareil en appuyant sur le bouton  du panneau de commande ou de la télécommande. Attendez quelques minutes, puis débranchez-le de la prise de courant

NETTOYAGE DE LA MACHINE

Nettoyez de préférence l'appareil à l'aide d'un chiffon légèrement humidifié, puis séchez-le à l'aide d'un chiffon sec.

- Ne lavez jamais l'appareil à l'eau. Cela pourrait être dangereux.
- Ne jamais utiliser d'essence, d'alcool ou de solvants pour nettoyer l'appareil.
- Ne jamais pulvériser de liquides insecticides ou similaires.

J OPÉRATIONS DE DÉBUT DE FIN DE SAISON

DÉBUT DES VÉRIFICATIONS DE SAISON

Assurez-vous que le câble d'alimentation et la prise ne soient pas endommagés et que le système de mise à la terre est efficace. Suivez les instructions d'installation avec précision.

OPÉRATIONS DE FIN DE SAISON

Pour vider complètement le circuit interne d'eau, retirez le bouchon (Illustration 32). Faites s'écouler l'eau restant dans une cuvette. Lorsque toute l'eau a été évacuée, remettez le bouchon en place. Nettoyez le filtre et séchez-le soigneusement avant de le remettre en place.

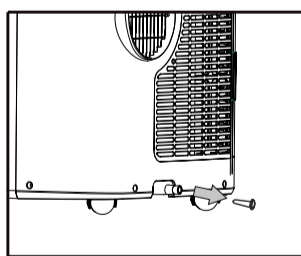

illustration. 32

L DÉPANNAGE

PROBLÈME	CAUSE	SOLUTION
L'appareil ne s'allume pas.	<ul style="list-style-type: none"> • Il n'y a pas de courant • Il n'est pas branché sur le secteur • Le dispositif de sécurité interne a été déclenché 	<ul style="list-style-type: none"> • Patientez • Branchez sur le secteur • Patientez pendant 30 minutes, puis si le problème persiste, contactez votre centre de service
L'appareil ne fonctionne que pendant une courte période	<ul style="list-style-type: none"> • Il y a des courbes dans le tuyau d'échappement d'air • Quelque chose empêche l'air d'être évacué 	<ul style="list-style-type: none"> • Positionnez le tuyau d'échappement d'air correctement, en le gardant aussi court et sans courbes que possible afin d'éviter les engorgements • Vérifiez et enlevez tous les obstacles qui obstruent l'évacuation d'air
L'appareil fonctionne, mais ne refroidit pas la pièce	<ul style="list-style-type: none"> • Fenêtres, portes et/ou rideaux ouverts 	<ul style="list-style-type: none"> • Fermez les portes, les fenêtres et les rideaux, en tenant compte des « conseils pour une bonne utilisation » donnés ci-dessus
	<ul style="list-style-type: none"> • Il y a des sources de chaleur dans la pièce (four, sèche-cheveux, etc.) 	<ul style="list-style-type: none"> • Enlevez toutes les sources de chaleur de la pièce
	<ul style="list-style-type: none"> • Le tuyau d'échappement d'air est détaché de l'appareil 	<ul style="list-style-type: none"> • Fixez le tuyau d'échappement d'air au boîtier, soit à l'arrière de l'appareil
	<ul style="list-style-type: none"> • Les spécifications techniques de l'appareil ne sont pas adaptées à la pièce dans laquelle il se trouve 	
Au cours du fonctionnement, il y a une odeur désagréable dans la pièce	<ul style="list-style-type: none"> • Filtre à air bouché 	<ul style="list-style-type: none"> • Nettoyez le filtre comme décrit ci-dessus
L'appareil ne fonctionne pas pendant environ trois minutes après l'avoir redémarré	<ul style="list-style-type: none"> • Le dispositif de sécurité du compresseur interne empêche le redémarrage de l'appareil jusqu'à ce que le délai de trois minutes se soit écoulé depuis la dernière mise à l'arrêt. 	<ul style="list-style-type: none"> • Patientez. Ce délai fait partie du fonctionnement normal.
Le message suivant apparaît sur l'affichage. LE / PF / FE	<ul style="list-style-type: none"> • The appliance has a self diagnosis system to identify a number of malfunctions 	<ul style="list-style-type: none"> • Voir le chapitre DIAGNOSTIC AUTOMATIQUE

Ne tentez pas d'ouvrir ou de réparer vous-même l'unité. Une réparation non professionnelle entraîne l'annulation de la garantie. Une réparation non professionnelle présente un danger pour l'utilisateur de l'unité.

M CONDITIONS DE GARANTIE

Le climatiseur a une garantie de 24 mois à partir de la date d'achat. Durant cette période, tous les défauts de fabrication et de matériel sont réparés gratuitement. Le règlement est le suivant:

1. Toutes autres revendications de dommages et intérêts, dommages consécutifs inclus, seront expressément refusées.
2. La réparation ou le changement de pièces durant la période de garantie ne provoque pas un prolongement de cette même garantie.
3. La garantie n'est pas valable en cas de modification de l'appareil, d'utilisation de pièces non d'origine, ou de réparation effectuée par des tierces personnes.
4. Les pièces subissant une usure normale, comme le filtre, ne sont pas garanties.
5. La garantie n'est valable que sur présentation de la preuve d'achat originale et datée sur laquelle aucune modification n'a été apportée.
6. La garantie ne couvre pas les dégâts causés par une utilisation ne respectant pas le mode d'emploi, ou suite à des négligences.
7. Les frais d'expédition et les risques liés à l'envoi du climatiseur ou de ses pièces sont toujours à la charge de l'acheteur.
8. Tout dégât causé par l'utilisation du climatiseur sans filtre, ou avec un filtre d'une autre marque que Qlima, n'est pas couvert par la garantie.

Pour éviter des dépenses inutiles, nous vous conseillons de toujours consulter en premier le mode d'emploi. Si celui-ci ne donne pas de résultat, vous pouvez emmener le climatiseur à réparer chez votre distributeur.



Ne pas jeter des appareils électriques avec les déchets municipaux non triés. Utiliser des équipements de collecte séparés. Contacter votre gouvernement local pour toute information concernant les systèmes de collecte disponibles. Si les appareils électriques sont jetés sur des sites d'enfouissement des déchets ou dans déchetteries, des substances dangereuses risquent de pénétrer dans les nappes phréatiques et entrer dans la chaîne alimentaire et peuvent poser des risques à votre santé et bien-être. Lors du remplacement d'appareils électriques usagés par des appareils neufs, le revendeur est tenu de reprendre votre vieil appareil pour recyclage au moins gratuitement. Ne jetez pas les piles dans le feu car elles pourraient exploser ou rejeter des liquides dangereux. Si vous remplacez ou si vous détruisez la télécommande, retirez les piles et jetez-les conformément aux lois en vigueur car elles nuisent à l'environnement.

Environnement: Cet appareil contient un gaz fluoré à effet de serre dont l'utilisation est régie par le protocole de Kyoto. Toute réparation ou démontage de cet appareil doit exclusivement être effectué par un personnel qualifié.

Cet appareil contient du gaz réfrigérant R290. Voir quantité dans le tableau ci-dessus. Ne diffusez pas de gaz R290 dans l'atmosphère: R290 est un gaz fluoré à effet de serre à potentiel de réchauffement global (Global Warming Potential - GWP) = 3.

Ne pas jeter vos appareils électriques avec vos ordures ménagères. Prière de

les déposer dans les lieux de dépôt prévus à cet effet. Pour toute information concernant le recyclage, merci de vous informer auprès de votre distributeur ou des autorités locales.

N DONNÉES TECHNIQUES

À utiliser à titre indicatif, sous réserve de modifications

Modèle		P 522	P 528	P 534	P 528 BLACK
Capacité de refroidissement*	kW	2,125	2,640	3,340	2,640
Capacité de réchauffement*					
EER*		2,61	2,6	2,67	2,93
Classe EE*	W/W	A	A	A	A
COP*					
Classe COP*	W/W				
Consommation électrique en mode REFROIDISSEMENT	W	814	1000	1250	900
Consommation électrique en mode CHAUFFAGE	W				
Consommation électrique en mode Veille	W	0,5	0,5	0,5	0,5
Courant nom.	A	3,54	4,35	5,43	4,0
Poignets	V/Hz/F	220-240 / 50 / 1			
Débit d'air max.	m ³ /h	300	290	300	300
Déshumidification max. **	L/h	0,6	1,1	1,5	1,1
Dimension de la pièce	m ³	75	90	110	90
Type de compresseur		rotatif	rotatif	rotatif	rotatif
Réfrigérant	type / gr / GWP	R290 / 215 / 3	R290 / 205 / 3	R290 / 235 / 3	R290 / 245 / 3
Équivalent CO2	tonnes	0,0006	0,0006	0,0007	0,0007
Plage thermostat	°C	18-32	18-32	18-32	18-32
Vitesse de ventilation		3	3	3	3
Niveau de pression acoustique max. / niveau de puissance	dB(A)	56 / 65	56 / 65	56 / 65	57 / 65
Dimensions (l x h x p)	mm	420 x 700 x 310	420 x 700 x 310	440 x 715 x 355	440 x 715 x 355
Poids	kg	27	29	31	30,1
Unité de protection	IP	X0	X0	X0	X0
Contrôle à distance		oui	oui	oui	oui

* Conforme à la norme EN14511

** Deshumidification, 35°C, 60% HR

IMPORTANT COMPONENTS

- ① Air outlet grille
- ② Control panel
- ③ Castors
- ④ Intake grille
- ⑤ Handles
- ⑥ Filter
- ⑦ Condensate drain (Dehumidification)
- ⑧ Air exhaust hose housing
- ⑨ Condensate drain (Heating)
- ⑩ Power cable

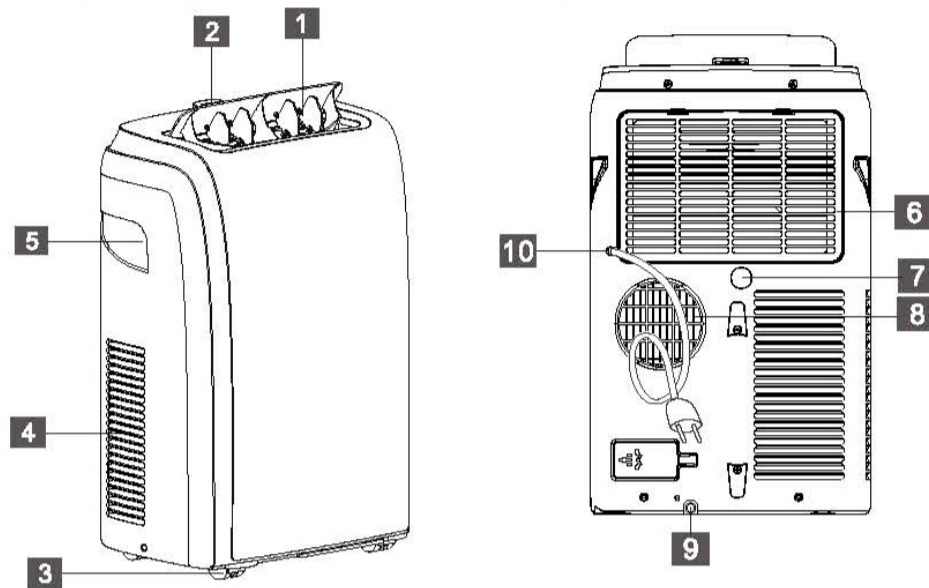

- ① Deflector
- ② Air outlet grille
- ③ Display screen
- ④ Handle (both sides)
- ⑤ Intake grille
- ⑥ Castors
- ⑦ Control panel
- ⑧ Intake grille
- ⑨ Air outlet grille
- ⑩ Condenser drain
- ⑪ Power cable

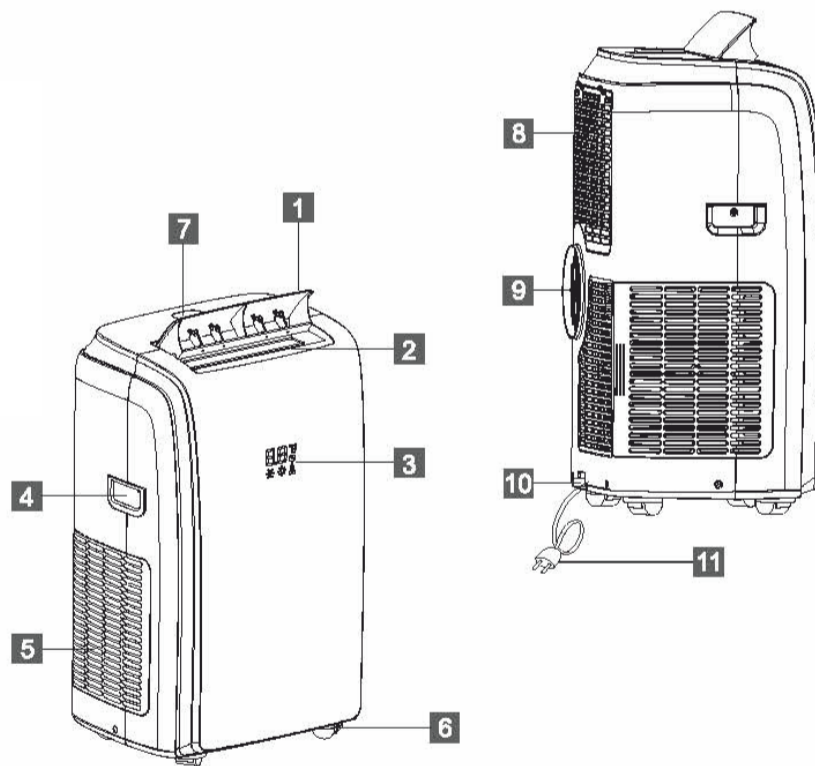

1. READ THE DIRECTIONS FOR USE FIRST.

2. IN CASE OF ANY DOUBT, CONTACT YOUR DEALER.

Dear Sir, Madam,

Congratulations on the purchase of your air conditioner. This air conditioner has three functions in addition to cooling the air, namely, air dehumidification, circulation and filtration. The mobile air conditioner is extremely easy to operate and move. You have acquired a high quality product that will provide you with many years of pleasure, on condition that you use it responsibly. Reading these instructions for use before operating your air conditioner will optimise its life span. We wish you coolness and comfort with your air conditioner.

Yours sincerely,

PVG Holding B.V.

Customer service department

A SAFETY INSTRUCTIONS

Read this user manual carefully before using the appliance and keep it for future reference. Install this device only when it complies with local/national legislation, ordinances and standards. This product is intended to be used as an air conditioner in residential houses and is only suitable for use in dry locations, in normal household conditions, indoors in living room, kitchen and garage.



IMPORTANT

- The installation must be completely in accordance with local regulations, ordinances and standards.
- The device is suitable exclusively for use in dry places, indoors.
- Check the mains voltage. This device is suitable exclusively for earthed sockets – connection voltage 230 Volt/ 50 Hz.
- The device **MUST** always have an earthed connection. You may absolutely not connect the device if the power supply is not earthed.
- The plug must always be easily accessible when the device is connected.
- Read these instructions carefully and follow the directions.

Before connecting the device, check that:

- The connection voltage corresponds to that on the type plate.
- The socket and power supply are suitable for the device.
- The plug on the cable fits the socket.

- The device is on a stable and flat surface.

Have the electrical installation checked by a recognised expert if you are not sure that everything is in order.

- The airconditioner is a safe device, manufactured in accordance with CE safety standards. Nevertheless, as with every electrical device, exercise caution when using it.
- Never cover the air inlets and outlets.
- Empty the water reservoir through the water drain before moving it.
- Never allow the device to come into contact with chemicals.
- Do not insert objects into the openings of the device.
- Never allow the device to come into contact with water. Do not spray the device with water or submerge it as this may cause a short circuit.
- Always take the plug out of the socket before cleaning or replacing the device or a part of the device.
- NEVER connect the device with the aid of an extension cable. If a suitable, earthed socket is not available, have one fitted by a recognised electrician.
- Always consider the safety of children in the vicinity of this device, as with every electrical device.
- Always have any repairs – beyond regular maintenance – carried out by a recognised service engineer. Failure to do so may lead to invalidation of the guarantee.
- Always take the plug out of the socket when the device is not in use.

- A damaged electricity cable may only be replaced by the supplier or an authorised person/service point.
- This appliance is not intended for use by persons (including children) with reduced physical, sensory or mental capabilities, or lack of experience and knowledge, unless they have been given supervision or instruction concerning use of the appliance by a person responsible for their safety.
- Children should be supervised to ensure that they do not play with the appliance.
- This appliance can be used by children aged from 8 years and above and persons with reduced physical, sensory or mental capabilities or lack of experience and knowledge if they have been given supervision or instruction concerning use of the appliance in a safe way and understand the hazards involved.
- Children shall not play with the appliance.
- Cleaning and user maintenance shall not be made by children without supervision.



ATTENTION!

- Never use the device with a damaged power cord, plug, cabinet or control panel. Never trap the power cord or allow it to come into contact with sharp edges.
- Never seal the room - where this device will be used - completely airtight. This will prevent under pressure in this room. Under pressure can disrupt the safe operation of geysers, ventilation systems, ovens, etc.
- Failing to follow the instructions may lead to nullification of the guarantee on this device.



Specific information regarding appliances with R290 / R32 refrigerant gas.

- Thoroughly read all of the warnings.
- When defrosting and cleaning the appliance, do not use any tools other than those recommended by the manufacturing company.
- The appliance must be placed in an area without any continuously sources of ignition (for example: open flames, gas or electrical appliances in operation).
- Do not puncture and do not burn.
- This appliance contains Y g (see rating label back of unit) of R290 / R32 refrigerant gas.
- R290 / R32 is a refrigerant gas that complies with the European directives on the environment. Do not puncture any part of the refrigerant circuit. Be aware the refrigerants may not contain an odour.
- If the appliance is installed, operated or stored in a nonventilated area, the room must be designed to prevent to the accumulation of refrigerant leaks resulting in a risk of fire or explosion due to ignition of the refrigerant caused by electric heaters, stoves, or other sources of ignition.
- The appliance must be stored in such a way as to prevent mechanical failure.
- Individuals who operate or work on the refrigerant circuit must have the appropriate certification issued by an accredited organization that ensures competence in handling refrigerants according to a specific evaluation recognized by associations in the industry.
- Repairs must be performed based on the recommendation from the manufacturing company.

Maintenance and repairs that require the assistance of other qualified personnel must be performed under the supervision of an individual specified in the use of flammable refrigerants.

Appliances shall be installed, operated and stored in a room with a floor area larger than 4 m². The appliance shall be stored in a well-ventilated area where the room size corresponds to the room area as specified for operation.

INSTRUCTIONS FOR REPAIRING APPLIANCES CONTAINING R290 / R32

1 GENERAL INSTRUCTIONS

This instruction manual is intended for use by individuals possessing adequate backgrounds of electrical, electronic, refrigerant and mechanical experience.

1.1 Checks to the area

Prior to beginning work on systems containing flammable refrigerants, safety checks are necessary to ensure that the risk of ignition is minimised. For repair to the refrigerating system, the following precautions shall be complied with prior to conducting work on the system.

1.2 Work procedure

Work shall be undertaken under a controlled procedure so as to minimise the risk of a flammable gas or vapour being present while the work is being performed.

1.3 General work area

All maintenance staff and others working in the local area shall be instructed on the nature of work being carried out. Work in confined spaces shall be avoided. The area around the workspace shall be sectioned off. Ensure that the conditions within the area have been made safe by control of flammable material.

1.4 Checking for presence of refrigerant

The area shall be checked with an appropriate refrigerant detector prior to and during work, to ensure the technician is aware of potentially flammable atmospheres. Ensure that the leak detection equipment being used is suitable for use with flammable refrigerants, i.e. nonsparking, adequately sealed or intrinsically safe.

1.5 Presence of fire extinguisher

If any hotwork is to be conducted on the refrigeration equipment or any associated parts, appropriate fire extinguishing equipment shall be available to hand. Have a dry powder or CO₂ fire extinguisher adjacent to the charging area.

1.6 No ignition sources

No person carrying out work in relation to a refrigeration system which involves exposing any pipe work that contains or has contained flammable refrigerant shall use any sources of ignition in such a manner that it may lead to the risk of fire or explosion. All possible ignition sources, including cigarette smoking, should be kept sufficiently far away from the site of installation, repairing, removing and disposal, during which flammable refrigerant can possibly be released to the surrounding space. Prior to work taking place, the area around the equipment is to be surveyed to make sure that there are no flammable hazards or ignition risks. "No Smoking" signs shall be displayed.

1.7 Ventilated area

Ensure that the area is in the open or that it is adequately ventilated before breaking into the system or conducting any hot work. A degree of ventilation shall continue during the period that the work is carried out. The ventilation should safely disperse any released refrigerant and preferably expel it externally into the atmosphere.

1.8 Checks to the refrigeration equipment

Where electrical components are being changed, they shall be fit for the purpose and to the correct specification. At all times the manufacturer's maintenance and

service guidelines shall be followed. If in doubt consult the manufacturer's technical department for assistance. The following checks shall be applied to installations using flammable refrigerants: - the charge size is in accordance with the room size within which the refrigerant containing parts are installed;

- the ventilation machinery and outlets are operating adequately and are not obstructed;
- if an indirect refrigerating circuit is being used, the secondary circuit shall be checked for the presence of refrigerant;
- marking to the equipment continues to be visible and legible. Markings and signs that are illegible shall be corrected;
- refrigeration pipe or components are installed in a position where they are unlikely to be exposed to any substance which may corrode refrigerant containing components, unless the components are constructed of materials which are inherently resistant to being corroded or are suitably protected against being so corroded.

1.9 Checks to electrical devices

Repair and maintenance to electrical components shall include initial safety checks and component inspection procedures. If a fault exists that could compromise safety, then no electrical supply shall be connected to the circuit until it is satisfactorily dealt with. If the fault cannot be corrected immediately but it is necessary to continue operation, an adequate temporary solution shall be used. This shall be reported to the owner of the equipment so all parties are advised. Initial safety checks shall include:

- that capacitors are discharged: this shall be done in a safe manner to avoid possibility of sparking;
- that there no live electrical components and wiring are exposed while charging, recovering or purging the system;
- that there is continuity of earth bonding.

2 REPAIRS TO SEALED COMPONENTS

2.1 During repairs to sealed components, all electrical supplies shall be disconnected from the equipment being worked upon prior to any removal of sealed covers, etc. If it is absolutely necessary to have an electrical supply to equipment during servicing, then a permanently operating form of leak detection shall be located at the most critical point to warn of a potentially hazardous situation.

2.2 Particular attention shall be paid to the following to ensure that by working on electrical components, the casing is not altered in such a way that the level of protection is affected. This shall include damage to cables, excessive number of connections, terminals not made to original specification, damage to seals, incorrect fitting of glands, etc.

Ensure that apparatus is mounted securely.

Ensure that seals or sealing materials have not degraded such that they no longer serve the purpose of preventing the ingress of flammable atmospheres. Replacement parts shall be in accordance with the manufacturer's specifications.

NOTE The use of silicon sealant may inhibit the effectiveness of some types of leak detection equipment. Intrinsically safe components do not have to be isolated prior to working on them.

3 REPAIR TO INTRINSICALLY SAFE COMPONENTS

Do not apply any permanent inductive or capacitance loads to the circuit without ensuring that this will not exceed the permissible voltage and current permitted for the equipment in use.

Intrinsically safe components are the only types that can be worked on while live in the presence of a flammable atmosphere. The test apparatus shall be at the correct rating.

Replace components only with parts specified by the manufacturer. Other parts may result in the ignition of refrigerant in the atmosphere from a leak.

4 CABLING

Check that cabling will not be subject to wear, corrosion, excessive pressure, vibration, sharp edges or any other adverse environmental effects. The check shall also take into account the effects of aging or continual vibration from sources such as compressors or fans.

5 DETECTION OF FLAMMABLE REFRIGERANTS

Under no circumstances shall potential sources of ignition be used in the searching for or detection of refrigerant leaks. A halide torch (or any other detector using a naked flame) shall not be used.

6 LEAK DETECTION METHODS

The following leak detection methods are deemed acceptable for systems containing flammable refrigerants. Electronic leak detectors shall be used to detect flammable refrigerants, but the sensitivity may not be adequate, or may need recalibration. (Detection equipment shall be calibrated in a refrigerant-free area.)

Ensure that the detector is not a potential source of ignition and is suitable for the refrigerant used. Leak detection equipment shall be set at a percentage of the LFL of the refrigerant and shall be calibrated to the refrigerant employed and the appropriate percentage of gas (25 % maximum) is confirmed.

Leak detection fluids are suitable for use with most refrigerants but the use of detergents containing chlorine shall be avoided as the chlorine may react with the refrigerant and corrode the copper pipework.

If a leak is suspected, all open flames shall be removed/extinguished.

If a leakage of refrigerant is found which requires brazing, all of the refrigerant shall be recovered from the system, or isolated (by means of shut off valves) in a part of the system remote from the leak. Oxygen free nitrogen (OFN) shall then be purged through the system both before and during the brazing process.

7 REMOVAL AND EVACUATION

When breaking into the refrigerant circuit to make repairs - or for any other purpose - conventional procedures shall be used. However, it is important that best practice is followed since flammability is a consideration. The following procedure shall be adhered to: remove refrigerant; purge the circuit with inert gas; evacuate; purge again with inert gas; open the circuit by cutting or brazing.

The refrigerant charge shall be recovered into the correct recovery cylinders. The system shall be "flushed" with OFN to render the unit safe. This process may need to be repeated several times. Compressed air or oxygen shall not be used for this task. Flushing shall be achieved by breaking the vacuum in the system with OFN and continuing to fill until the working pressure is achieved, then venting to atmosphere, and finally pulling down to a vacuum. This process shall be repeated until no refrigerant is within the system.

When the final OFN charge is used, the system shall be vented down to atmospheric pressure to enable work to take place. This operation is absolutely vital if brazing operations on the pipework are to take place. Ensure that the outlet for the vacuum pump is not close to any ignition sources and there is ventilation available.

8 CHARGING PROCEDURES

In addition to conventional charging procedures, the following requirements shall be followed. Ensure that contamination of different refrigerants does not occur when using charging equipment. Hoses or lines shall be as short as possible to minimise the amount of refrigerant contained in them. Cylinders shall be kept upright. Ensure that the refrigeration system is earthed prior to charging the system with refrigerant. Label the system when charging is complete (if not already). Extreme care shall be taken not to overfill the refrigeration system. Prior to recharging the system it shall be pressure tested with OFN. The system shall be leak tested on completion of charging but prior to commissioning. A follow up leak test shall be carried out prior to leaving the site.

9 DECOMMISSIONING

Before carrying out this procedure, it is essential that the technician is completely familiar with the equipment and all its detail. It is recommended good practice that all refrigerants are recovered safely. Prior to the task being carried out, an oil and refrigerant sample shall be taken in case analysis is required prior to re-use of reclaimed refrigerant. It is essential that 4 GB electrical power is available before the task is commenced.

- a) Become familiar with the equipment and its operation.
- b) Isolate system electrically.
- c) Before attempting the procedure ensure that: mechanical handling equipment is available, if required, for handling refrigerant cylinders;
- d) All personal protective equipment is available and being used correctly; the recovery process is supervised at all times by a competent person;
- e) recovery equipment and cylinders conform to the appropriate standards.
- f) Pump down refrigerant system, if possible.
- g) If a vacuum is not possible, make a manifold so that refrigerant can be removed from various parts of the system.
- h) Make sure that cylinder is situated on the scales before recovery takes place.
- i) Start the recovery machine and operate in accordance with manufacturer's instructions.
- j) Do not overfill cylinders. (No more than 80 % volume liquid charge).
- k) Do not exceed the maximum working pressure of the cylinder, even temporarily.
- l) When the cylinders have been filled correctly and the process completed, make

GB

sure that the cylinders and the equipment are removed from site promptly and all isolation valves on the equipment are closed off.
 m) Recovered refrigerant shall not be charged into another refrigeration system unless it has been cleaned and checked.

10 LABELLING

Equipment shall be labelled stating that it has been de-commissioned and emptied of refrigerant. The label shall be dated and signed. Ensure that there are labels on the equipment stating the equipment contains flammable refrigerant.

11 RECOVERY

When removing refrigerant from a system, either for servicing or decommissioning, it is recommended good practice that all refrigerants are removed safely. When transferring refrigerant into cylinders, ensure that only appropriate refrigerant recovery cylinders are employed. Ensure that the correct number of cylinders for holding the total system charge are available. All cylinders to be used are designated for the recovered refrigerant and labelled for that refrigerant (i.e. special cylinders for the recovery of refrigerant). Cylinders shall be complete with pressure relief valve and associated shut-off valves in good working order. Empty recovery cylinders are evacuated and, if possible, cooled before recovery occurs.

The recovery equipment shall be in good working order with a set of instructions concerning the equipment that is at hand and shall be suitable for the recovery of flammable refrigerants. In addition, a set of calibrated weighing scales shall be available and in good working order. Hoses shall be complete with leak-free disconnect couplings and in good condition. Before using the recovery machine, check that it is in satisfactory working order, has been properly maintained and that any associated electrical components are sealed to prevent ignition in the event of a refrigerant release. Consult manufacturer if in doubt.

The recovered refrigerant shall be returned to the refrigerant supplier in the correct recovery cylinder, and the relevant Waste Transfer Note arranged. Do not mix refrigerants in recovery units and especially not in cylinders.

If compressors or compressor oils are to be removed, ensure that they have been evacuated to an acceptable level to make certain that flammable refrigerant does not remain within the lubricant. The evacuation process shall be carried out prior to returning the compressor to the suppliers. Only electric heating to the compressor body shall be employed to accelerate this process. When oil is drained from a system, it shall be carried out safely.

B INCLUDED PARTS



PARTS	PARTS NAME	QUANTITY
	Exhaust hose Hose inlet Hose outlet	1 set
	Window slider kit	1 set
	Remote Control Battery	1 set

Fig. 1

Note: All the illustrations in this manual are for explanatory purposes only.
 Your appliance may be slightly different.

C INSTALLATION

- The unit should be placed on a firm foundation to minimize noise and vibration. For safe and secure positioning, place the unit on a smooth, level floor strong enough to support the unit.
- The unit has casters to aid placement, but it should only be rolled on smooth, flat surfaces. Use caution when rolling on carpeted surfaces. Use caution and

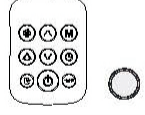
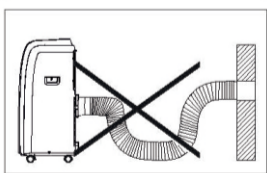
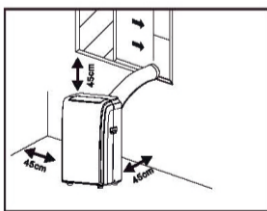

Fig. 2

Protect floors when rolling over wood floors. Do not attempt to roll the unit over objects.

- The unit must be placed within reach of a properly rated grounded socket.
- Never place any obstacles around the air inlet or outlet of the unit.
- Allow at least 45cm of space away from the wall for efficient air conditioning.
- The hose can be extended, but it is the best to keep the length to minimum required. Also make sure that the hose does not have any sharp bends or sags.

INSTALLATION INSTRUCTIONS

EXHAUSTING HOT AIR

In the Cool Mode the appliance must be placed close to a window or opening so that the warm exhaust air can be ducted outside.

First position unit on a flat floor and make sure there's a minimum of 12" (30cm) clearance around the unit, and is within the vicinity of a single circuit outlet power source.

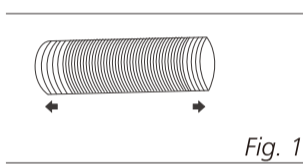

Fig. 1

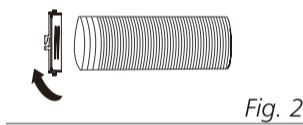

Fig. 2

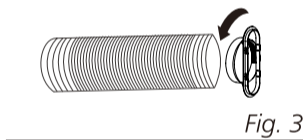

Fig. 3

- 1 Extend either side of the hose (Fig.1)and screw the hose inlet (Fig.2).
- 2 Extend the other side of the hose and screw it to the hose outlet (Fig.3).
- 3 Install the hose inlet into the unit (Fig.4).
- 4 Affix the hose outlet into the window slider kit and seal. (Fig.5 &6).

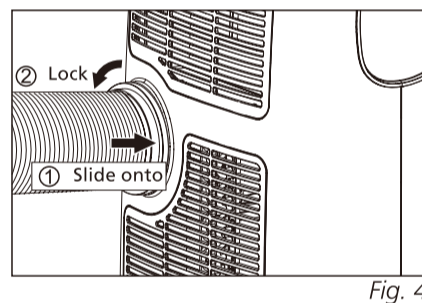
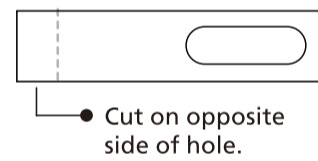



Fig. 4



Your window slider kit has been designed to fit most standard vertical and horizontal window applications, however, it may be necessary for you to modify some aspects of the installation procedures for certain types of windows. The window slider kit can be fastened with screws.

 If the window opening is less than the minimum length of the window slider kit, cut the end without the hold in it short enough to fit in the window opening. Never cut out the hole in window slider kit.

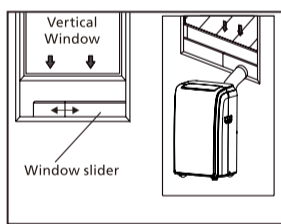

Fig. 5

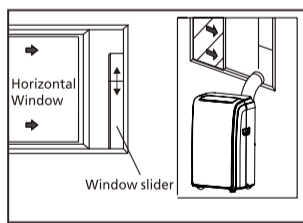

Fig. 6

WINDOW SLIDER KIT INSTALLATION

- 1 Parts:
 - A) Panel
 - B) Panel with one hole
 - C) Panel without hole (maybe not supplied)
 - D) Screw to lock window kit in place

2 Assembly:

Slide Panel Band C into Panel A and size to window width. Windows sizes vary. When sizing the window width, be sure that the window kit assembly is free from gaps from gaps and/or air pockets when taking measurements.

3

Lock the screw into the holes that correspond With the width that your window requires to ensure that there are no gaps or air pockets in the window kit assembly after installation.

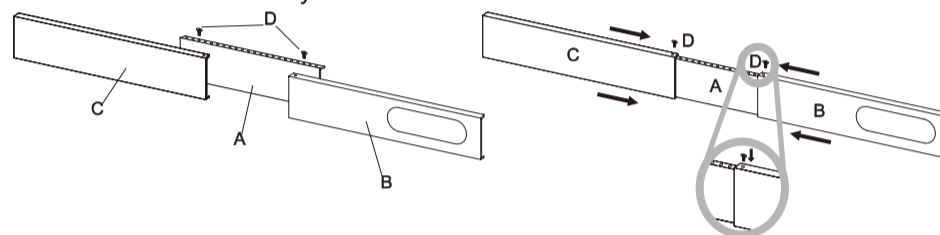

D DESCRIPTION OF THE DISPLAY SCREEN

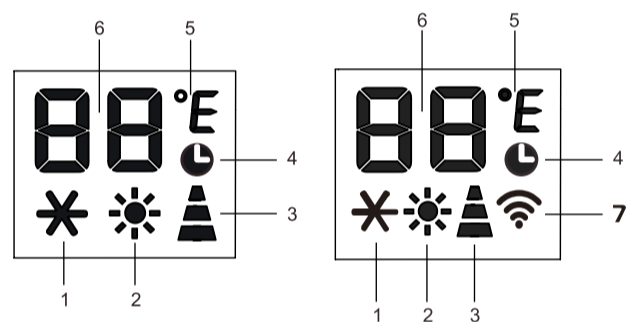

1. COOL symbol
2. HEAT symbol*
3. FAN Speed indicator
4. TIMER symbol
5. Temperature symbol
6. Temperature indicator
7. WIFI symbol **

" * " means only the heat pump model have this function.

" ** " means only the WIFI model have this function.

Note: When the unit is connected with phone, the WIFI symbol is light on, and how to connected with phone , please see the wifi manual.

OPERATING FROM THE CONTROL PANEL

The control panel is on the top of the appliance, enables you to manage part functions without remote controller, but to fully exploit its potential, you must use the remote controller.

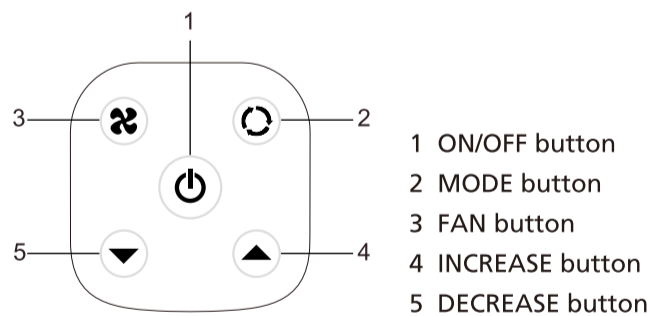

TURNING THE APPLIANCE ON

Plug into the mains socket, then the appliance is standby. Press the  button to make the appliance turn on. The last function active when it was turned off will appear.



Never turn the appliance off by unplugging from the mains. Always press the button , then wait for a few minutes before unplugging. This allows the appliance to perform a cycle of checks to verify operation.

DESCRIPTION OF THE DISPLAY SCREEN

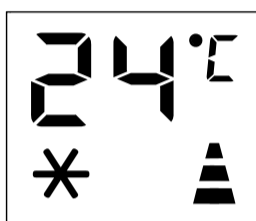

Plug into the mains socket, then the appliance is standby. Press the  button to make the appliance turn on. The last function active when it was turned off will appear.



COOL MODE

Ideal for hot muggy weather when you need to cooling and dehumidify the room.

To set this mode correctly:

- Press the M button a number of times until the  symbol appears.
- Select the target temperature 18°C-35°C (64 °F-90°F) by pressing the \wedge or \vee button until the corresponding value is displayed.
- Select the required fan speed by pressing the .



Maximum speed: for maximum fan power



Medium speed: reduces noise levels but still maintains a good level of comfort



Low speed: for silent operation



Auto speed: the appliance automatically selects the most suitable fan speed in relation to the temperature set.



The most suitable temperature for the room during the summer varies from 24°C to 27°C (75°F to 81°F). You are recommended, however, not to set a temperature much below the outdoor temperature. The fan speed difference is more noticeable when the appliance is under FAN mode but may not be noticeable under COOL mode.



HEAT MODE

* means only the heat pump model have this function.

To set this mode correctly:

- Press the M button a number of times until the  symbol appears.
- Select the target temperature 13°C-27°C (55 °F-81°F) by pressing the \wedge or \vee button until the corresponding value is displayed.
- Select the required fan speed by pressing the .



Maximum speed: for maximum fan power



Medium speed: reduces noise levels but still maintains a good level of comfort



Low speed: for silent operation



Auto speed: the appliance automatically selects the most suitable fan speed in relation to the temperature set.

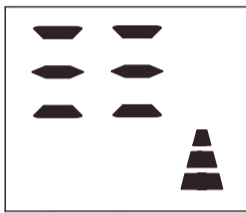

- Water is removed from the air and collected in the tank.
- When the tank is full, the appliance shuts down and "Ft" (full tank) appears on the display. The tank cap must be extracted and emptied. Run off all water left into a basin. When all the water has been drained, put the cap back in place.
- When the tank has been emptied, the appliance starts up again.

- N.B.: - When operating in very cold rooms, the appliance defreezes automatically, momentarily interrupting normal operation. "L E" appears on the display. During this operation, it is normal for the noise made by the appliance to change.
- In this mode, you may have to wait for a few minutes before the appliance starts giving out hot air.
 - In this mode, the fan may operate for short periods, even though the set temperature has already been reached.



FAN MODE

When using the appliance in this mode, the air hose does not need to be attached.

- Press the M button a number of times until the  symbol appears.
- Select the required fan speed by pressing the  button.

 **Maximum speed:** for maximum fan power

 **Medium speed:** reduces noise levels but still maintains a good level of comfort

 **Low speed:** for silent operation



DRY MODE

Ideal to reduce room humidity (spring and autumn, damp rooms rainy periods, etc).

In dry mode, the appliance should be prepared in the same way as for cool mode, with the air exhaust hose attached to enable the moisture to be discharged outside.

To set this mode correctly:

- Press the M button a number of times until  symbol appears.
- In this mode, fan speed is selected automatically by the appliance and can not be set manually.

SWITCH THE UNIT OF TEMPERATURE

When the appliance is standby, press the M button 20 seconds, then you can change the unit of temperature.

For example:

Before change, in cool mode, the screen display like fig 1.

After change, in cool mode, the screen display like fig 2.





Fig. 1



Fig. 2









SELF-DIAGNOSIS

The appliance has a self diagnosis system to identify a number of malfunctions. Error messages are displayed on the appliance display.

IF IS DISPLAYED	WHAT SHOULD I DO?
 LOW TEMPERATURE (frost prevention)	The appliance is fitted with a frost protection device to avoid excessive formation of ice. The appliance starts up again automatically when the defrosting process is completed.
 PROBE FAILURE (sensor damaged)	If this is displayed, contact your local authorised service centre.
 FULL TANK (safety tank full)	Empty the internal safety tank, following the instructions in the "End of season operations" paragraph.

E MANUAL OF REMOTE CONTROL



-  Fan button
-  Swing button
-  Sleep button
-  Increase button
-  Decrease button
-  On/Off button
-  Mode button
-  Timer button
-  °C/°F Unit Switch button

- ✓ Point the remote control at the receiver on the appliance.
- ✓ The remote control must be no more than 7 meters away from the appliance (without obstacles between the remote control and the receiver).
- ✓ The remote control must be handled with extreme care. Do not drop it or expose it to direct sunlight or sources of heat. If the remote control do not work, please try to take out the battery, and put it back.

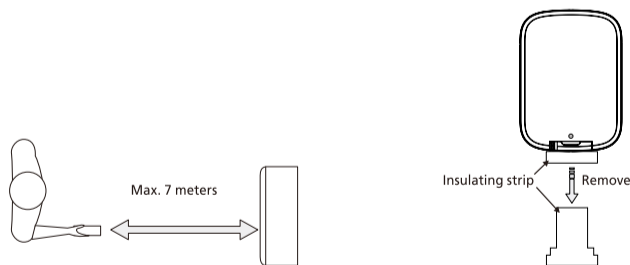

SETTING THE TIMER

This timer can be used to delay the appliance startup or shutdown, this avoids wasting electricity by optimising operating periods.

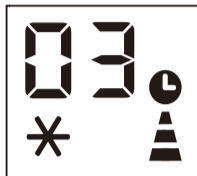

Fig. 3



Fig. 4

Programming start up

- Turn on the appliance, choose the mode you want, for example cool, 24°C, high fan speed.

Turn off the appliance.

- Press the ⏰ button, the screen will display 1-24 hours, and the ✱ symbol and ▲ symbol and ⏻ symbol are flash together. (fig 3)
- Press several times until the corresponding time is displayed. Wait about 5 seconds, the timer will be active, then only the ⏻ symbol is displayed on screen. (fig 4)
- Press again the ⏰ button or the ⏻ button, the timer will be canceled, and the ⏻ symbol will disappear from screen.

Programming shut down

- When the appliance is running, press the ⏰ button, the screen will display hours, and several symbols are flash together. (fig 5)
- Press several times until the corresponding time is displayed. Wait about 5 seconds, the timer will be active. then only the ⏻ symbol is displayed on screen. (fig 6)
- Press again the ⏰ button or the ⏻ button, the timer will be canceled, and the ⏻ symbol will disappear from screen.



Fig. 5



Fig. 6



Fig. 7

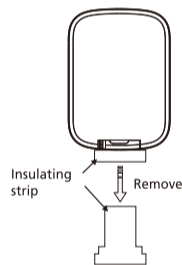

The remote will come with a battery already installed. To use the remote for the first time, remove the transparent insulating strip from the battery housing by gently pulling it out.

Replacing the Battery

To replace the battery, follow the steps below:

- 1 Press down the pin and remove the battery cover.
- 2 Replace the battery and slide the battery cover back into the remote;

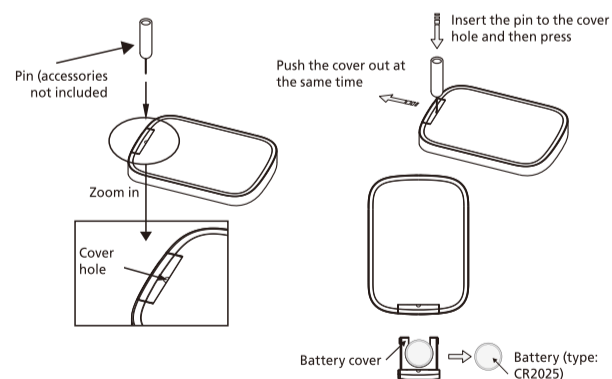

F CLEANING THE AIR FILTERS

To keep your appliance working efficiently, you should clean the filter every week of operation.

The evaporator filter can take out like fig. 28.

The condenser filters are two pieces.

Step1: Take out one filter like fig. 29.

Step2: Take out other filter like fig.30-31.

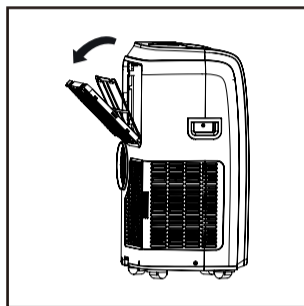

Fig. 28

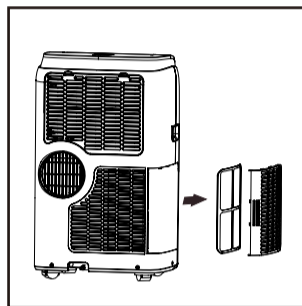

Fig. 29

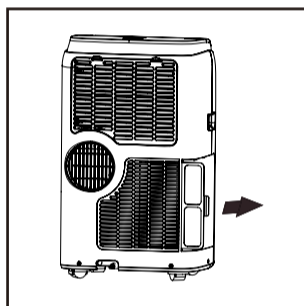

Fig. 30

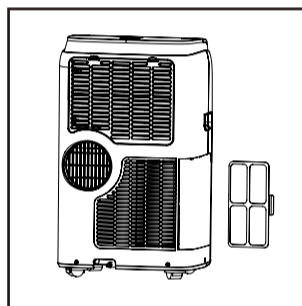

Fig. 31

Use a vacuum cleaner to remove dust accumulations from the filter. If it is very dirty, immerse in warm water and rinse a number of times. The water should never be hotter than 40°. After washing, leave the filter to dry then attach the intake grille to the appliance.

G WATER DRAINAGE METHOD

When there is excess water condensation inside the unit, the appliance stops running and shows "Ft" (FULL TANK as mentioned in SELF-DIAGNOSIE).

This indicates that the water condensation needs to be drained using the following procedures:

Manual Draining (fig.24)

Water may need to be drained in high humidity areas

- 1 Unplug the unit from power source.
- 2 Place a drain pan under the lower drain plug. See diagram.
- 3 Remove the lower drain plug.
- 4 Water will drain out and collect in the drain pan (maybe not supplied).

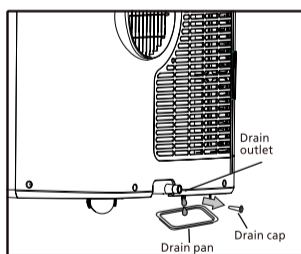

Fig. 24

5 After the water is drained, replace the lower drain plug firmly.

6 Turn on the unit.

H FITTING OTHER SUPPLIED COMPONENTS

Fitting the permanent condensation drain

Continuous Draining (fig.25)

While using the unit in dehumidifier mode, continuous drainage is recommended.

1 Unplug the unit from the power source.

2 Remove the drain plug. While doing this operation some residual water may spill so please have a pan to collect the water.

3 Connect the drain hose (1/2" or 12.7mm, maybe not supplied). See diagram.

4 The water can be continuously drained through the hose into a floor drain or bucket.

5 Turn on the unit.

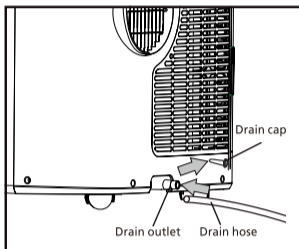

Fig. 25

When the air conditioner is used in the dehumidifier mode, a condensation hose must be fitted.



NOTE

Please be sure that the height of and section of the drain hose should not be higher than that of the drain outlet, or the water tank may not be drained. (fig.26 and fig.27)

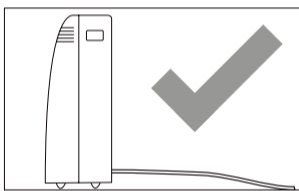

Fig. 26

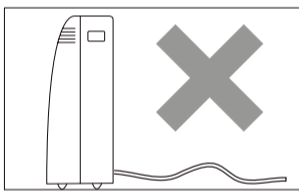

Fig. 27

I CLEANING

Before cleaning or maintenance, turn the appliance off by pressing the Q) button on the control panel or remote control, wait for a few minutes then unplug from the mains socket.

CLEANING THE CABINET

You should clean the appliance with a slightly damp cloth then dry with a dry cloth.

- Never wash the appliance with water. It could be dangerous.
- Never use petrol, alcohol or solvents to clean the appliance.
- Never spray insecticide liquids or similar.

J START-END OF SEASON OPERATIONS

START OF SEASON CHECKS

Make sure the power cable and plug are undamaged and the earth system is efficient. Follow the installation instructions precisely.

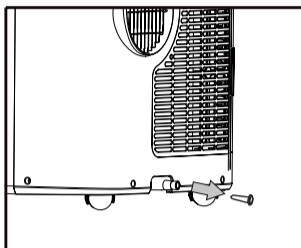

Fig. 32

END OF SEASON OPERATIONS

To empty the internal circuit completely of water, remove the cap (fig. 32). Run off all water left into a basin. When all the water has been drained, put the cap back in place. Clean the filter and dry thoroughly before putting back.

L TROUBLE SHOOTING

Phenomenon	Troubleshooting	Solution
The appliance does not come on	<ul style="list-style-type: none"> There is no current It is not plugged into the mains The internal safety device has tripped 	<ul style="list-style-type: none"> Wait Plug into the mains Wait 30 minutes, if the problem persists, contact your service center
The appliance works for a short time only	<ul style="list-style-type: none"> Here are bends in the air exhaust hose Something is preventing the air from being discharged 	<ul style="list-style-type: none"> Position the air exhaust hose correctly, keeping it as short and free of curves as possible to avoid bottlenecks Check and remove any obstacles obstructing air discharge
The appliance works, but does not cool the room	<ul style="list-style-type: none"> Windows, doors and/or curtains open 	<ul style="list-style-type: none"> Close doors, windows and curtains, bearing in mind the "tips for correct use" given above
	<ul style="list-style-type: none"> There are heat sources in the room (oven, hairdryer, etc) 	<ul style="list-style-type: none"> Eliminate the heat sources
	<ul style="list-style-type: none"> The air exhaust hose is detached from the appliance 	<ul style="list-style-type: none"> Fit the air exhaust hose in the housing at the back of the appliance
	<ul style="list-style-type: none"> The technical specification of the appliance is not adequate for the room in which it is located 	
During operation, there is an unpleasant smell in the room	<ul style="list-style-type: none"> Air filter clogged 	<ul style="list-style-type: none"> Clean the filter as described there is an above
The appliance does not operate for about three minutes after restarting it	<ul style="list-style-type: none"> The internal compressor safety device prevents the appliance from being restarted until three minutes 	<ul style="list-style-type: none"> Wait. This delay is part of normal operation
The following message appears on the display: LE / PF / FE	<ul style="list-style-type: none"> The appliance has a self diagnosis system to identify a number of malfunctions 	<ul style="list-style-type: none"> See the SELF-DIAGNOSIS Chapter

Never attempt to disassemble or repair the device. Inexpert repairs invalidate the guarantee and can endanger the users of the device.

M GUARANTEE CONDITIONS

The air conditioner is supplied with a 24-month guarantee, commencing on the date of purchase. All material and manufacturing defects will be repaired or replaced free of charge within this period. The following rules apply:

1. We expressly refuse all further damage claims, including claims for collateral damage.
2. Repairs to or replacement of components within the guarantee period will not result in an extension of the guarantee.

3. The guarantee is invalidated if any modifications have been made, non genuine parts are fitted or repairs are carried out by third parties.
4. Components subject to normal wear, such as the filter, are not covered by the guarantee.
5. The guarantee is valid only when you present the original, dated purchase invoice and if no modifications have been made.
6. The guarantee is invalid for damage caused by neglect or by actions that deviate from those in this instruction booklet.
7. Transportation costs and the risks involved during the transportation of the air conditioner or air conditioner components shall always be for the account of the purchaser.
8. Damage caused by not using suitable Qlima filters is not covered by the guarantee.

To prevent unnecessary expense, we recommend that you always first carefully consult the instructions for use. Take the air conditioner to your dealer for repairs if these instructions do not provide a solution.



Do not dispose of electrical appliances as unsorted municipal waste, use separate collection facilities. Contact your local government for information regarding the collection systems available. If electrical appliances are disposed of in landfills or dumps, hazardous substances can leak into the groundwater and get into the food chain, damaging your health and well-being. When replacing old appliances with new ones, the retailer is legally obligated to take back your old appliance for disposal at least for free of charge. Do not throw batteries into the fire, where they can explode or release dangerous liquids. If you replace or destroy the remote control, remove the batteries and throw them away in accordance with the applicable regulations because they are harmful to the environment.

Environmental information: This equipment contains fluorinated greenhouse gases covered by the Kyoto Protocol. It should only be serviced or dismantled by professional trained personnel.

This equipment contains R290 refrigerant in the amount as stated in the table above. Do not vent R290 into atmosphere: R290, is a fluorinated greenhouse gas with a Global Warming Potential (GWP) = 3.

Waste electrical products should not be disposed with household waste. Please recycle where facilities exist. Check with your local authority or retailer for recycling advice.

N TECHNICAL DATA

To be used as indication, subject to modifications

Model		P 522	P 528	P 534	P 528 BLACK
Cooling capacity*	kW	2,125	2,640	3,340	2,640
Heating capacity*					
EER*		2,61	2,6	2,67	2,93
EE Class*	W/W	A	A	A	A
COP*					
COP Class*	W/W				
Power consumption in COOLING mode	W	814	1000	1250	900
Power consumption in HEATING mode	W				
Power consumption Standby mode	W	0,5	0,5	0,5	0,5
Current nom.	A	3,54	4,35	5,43	4,0
Mains	V/Hz/F	220-240 / 50 / 1			
Air delivery max.	m³/h	300	290	300	300
Dehumidification max. **	L/h	0,6	1,1	1,5	1,1
Room size	m³	75	90	110	90
Compressor type		rotary	rotary	rotary	rotary
Refrigerant	type/gr/ GWP	R290 / 215 / 3	R290 / 205 / 3	R290 / 235 / 3	R290 / 245 / 3
CO2 equivalent	tonnes	0.0006	0.0006	0.0007	0.0007
Thermostat range	°C	18-32	18-32	18-32	18-32
Fan speeds		3	3	3	3
Max. Sound pressure level / power level	dB(A)	56 / 65	56 / 65	56 / 65	57 / 65
Dimensions (w x h x d)	mm	420 x 700 x 310	420 x 700 x 310	440 x 715 x 355	440 x 715 x 355
Weight	kg	27	29	31	30,1
Unit protection	IP	X0	X0	X0	X0
Remote control		yes	yes	yes	yes

* Conform EN 14511

** Moisture removal at 35°C, 60% RH

GB

106

DESCRIZIONE

- ❶ Griglia di uscita dell'aria
- ❷ Pannello centrale
- ❸ Rotelle
- ❹ Griglia di aspirazione
- ❺ Maniglie
- ❻ Filtro
- ❼ Scarico della condensa (deumidificazione)
- ❽ Alloggiamento del tubo flessibile di scarico dell'aria
- ❾ Scarico della condensa (riscaldamento)
- ❿ Cavo di alimentazione

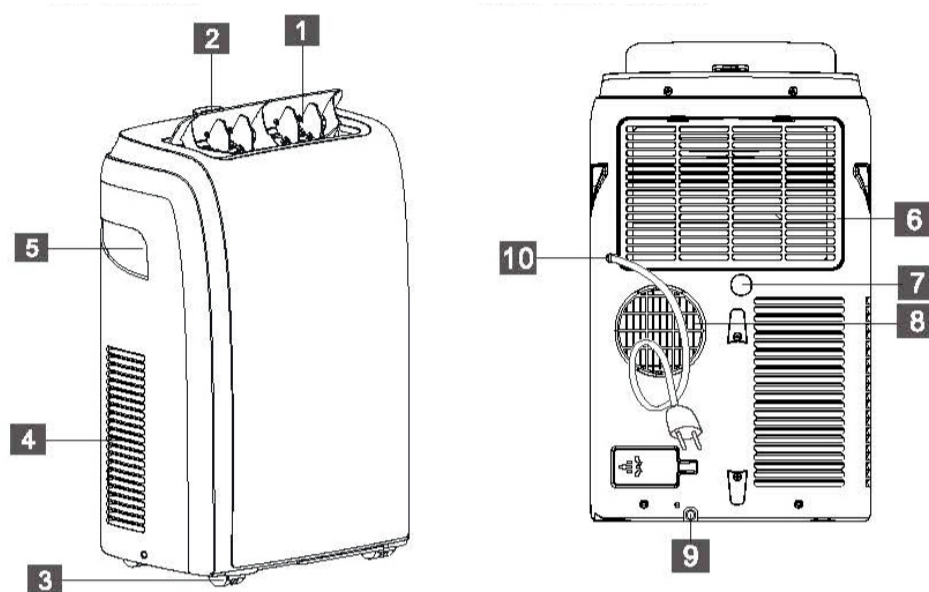

- ❶ Deflettore
- ❷ Griglia di uscita dell'aria
- ❸ Schermo di visualizzazione
- ❹ Maniglia (entrambi i lati)
- ❺ Griglia di aspirazione
- ❻ Rotella
- ❼ Pannello di controllo
- ❽ Griglia di aspirazione
- ❾ Griglia di uscita dell'aria
- ❿ Scarico del condensatore
- ⓫ Cavo di alimentazione

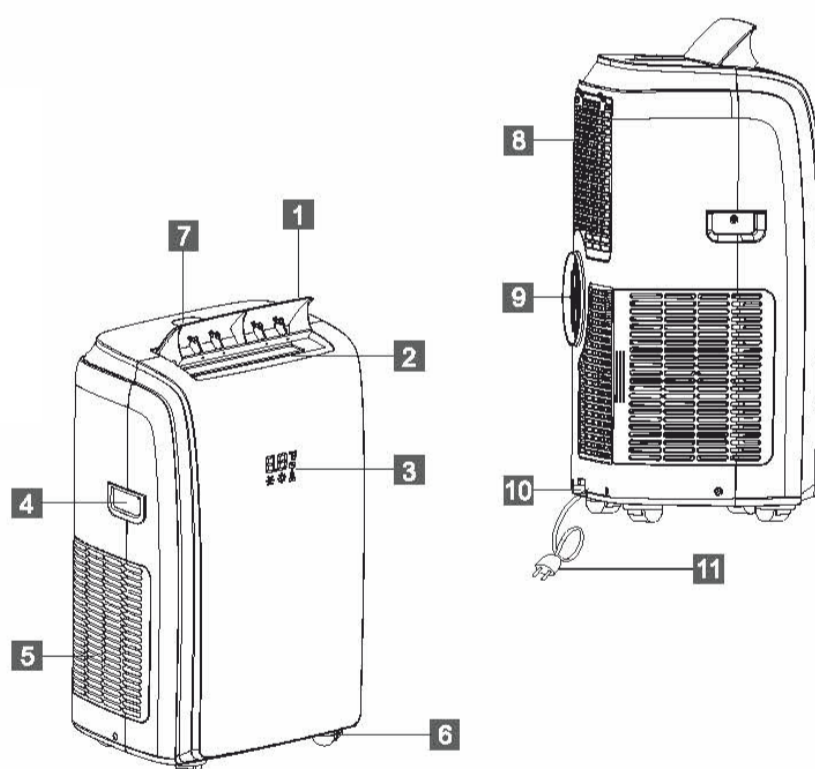

1. LEGGERE DAPPRIMA LE ISTRUZIONI D'USO.

2. IN CASO DI DUBBIO, RIVOLGERSI AL RIVENDITORE.

Gentile Signore, Signora,

Congratulazioni per l'acquisto del condizionatore d'aria, Qlima. Oltre a raffreddare l'aria, il climatizzatore ha una triplice funzione, ovvero deumidificazione, ricircolo e filtraggio dell'aria. Il condizionatore portatile è estremamente facile da usare e da spostare. Lei ha acquistato un prodotto di qualità, che Le offrirà molti anni di comfort, a condizione che venga usato in modo responsabile. Per una durata ottimale del condizionatore d'aria, La invitiamo a leggere le istruzioni d'uso.

Le auguriamo molta freschezza e comfort con il Suo Qlima.

Cordiali saluti,

PVG Holding B.V.

Reparto Assistenza Clienti

A ISTRUZIONI PER LA SICUREZZA

Prima di usare l'apparecchiatura, leggere attentamente il presente manuale e conservarlo come riferimento futuro. Installare questo dispositivo soltanto quando è conforme con la legislazione, le ordinanze e gli standard locali/nazionali. Questo prodotto è destinato a essere usato come condizionatore d'aria nelle case ad uso residenziale ed è idoneo esclusivamente all'uso in luoghi asciutti, in normali condizioni domestiche, all'interno di soggiorni, cucine e garage.



IMPORTANTE

- L'impianto deve essere completamente rispondente alle prescrizioni, disposizioni e norme localmente vigenti.
- L'apparecchio è indicato solo per l'utilizzo negli interni ed in luoghi non umidi.
- Verificare la rispondenza della tensione di alimentazione.
- L'apparecchio deve essere collegato solo ad una presa di corrente equipaggiata con messa a terra ed erogante una tensione di allacciamento pari a 230 V / 50 Hz.
- L'apparecchio **DEVE** essere collegato ad un impianto elettrico dotato di messa a terra. Se tale tipo di collegamento non è disponibile, è vietato collegare l'apparecchio alla rete di alimentazione.



IMPORTANTE

- E' inoltre opportuno assicurare che l'accesso alla spina elettrica non sia ostacolato in nessun modo.
- Si consiglia di leggere accuratamente le presenti istruzioni e di attenersi alle indicazioni fornite.

Prima di procedere al collegamento dell'apparecchio alla rete elettrica, controllare la rispondenza dei seguenti punti:

- la tensione di allacciamento dell'impianto elettrico corrisponde a quella indicata nella targhetta dell'apparecchio;
- la presa di corrente e la rete elettrica sono idonee all'utilizzo dell'apparecchio;
- la spina del cavo elettrico è adatta alla presa di corrente;
- L'apparecchio è collocato su una superficie orizzontale, stabile e priva di irregolarità.

Nell'eventualità di dubbi sull'efficienza o rispondenza di uno dei componenti, si consiglia di chiedere l'intervento di un installatore qualificato per fare effettuare le verifiche del caso.

- Questo apparecchio è stato prodotto in conformità alla normativa CE sulla sicurezza. Ciò nonostante è necessaria la massima cautela nell'uso, come è d'obbligo per tutte le apparecchiature elettriche.
- Non chiudere o coprire mai le aperture di ingresso e uscita dell'aria.
- Svuotare il serbatoio dell'acqua prima di spostare l'apparecchio, utilizzando il punto di scarico previsto.

- Evitare il contatto fra l'apparecchio e le sostanze chimiche.
- Non introdurre nessun oggetto nelle aperture o nelle fessure dell'apparecchio.
- Per evitare il cortocircuito, l'apparecchio va tenuto al riparo dall'acqua: evitare gli spruzzi e non immergerlo in acqua.
- Prima di interventi di pulizia o sostituzione di parti dell'apparecchio o delle sue componenti è sempre necessario staccare la spina elettrica dalla presa di corrente.
- L'allacciamento dell'apparecchio all'impianto elettrico NON deve essere effettuato in nessun caso mediante cavi di prolunga. Se non è disponibile una presa di corrente dotata di messa a terra, fare installare una presa a norma da un elettricista qualificato.
- Per motivi di sicurezza, si consiglia di rimanere sempre vigili e di usare la massima prudenza in presenza di bambini nelle vicinanze dell'apparecchio. Ciò vale per qualsiasi apparecchiatura elettrica.
- Eventuali interventi di riparazione - fuori dalla normale manutenzione - vanno sempre effettuati da un installatore manutentore qualificato o dal fornitore dell'apparecchio, per evitare il rischio di perdita della garanzia.
- Quando l'apparecchio è posto fuori servizio o lo si lascia inutilizzato, staccare sempre la spina dalla presa di corrente.
- La sostituzione di un cavo elettrico danneggiato è un intervento riservato a persone qualificate o al centro di assistenza.
- L'utilizzo del presente apparecchio non è previsto per persone (bambini inclusi) con

ridotte capacità psicomotorie, mentali o sensoriali, tanto meno deve essere utilizzato da persone inesperte o non dotate di sufficienti cognizioni in materia, tranne nei casi in cui vi è sorveglianza e sono impartite istruzioni per l'uso dell'apparecchio da parte di persone responsabili della sicurezza degli utenti.

- Occorre sorvegliare costantemente i bambini per essere sicuri che non giochino con l'apparecchio.
- Il dispositivo può essere usato da bambini a partire dagli 8 anni di età e da persone con capacità fisiche, sensoriali o mentali ridotte o con mancanza di esperienza e conoscenze a condizione che siano state fornite istruzioni e supervisione in merito a un uso sicuro del dispositivo accertandosi del fatto che siano stati compresi i rischi associati all'uso del dispositivo stesso.
- I bambini non dovrebbero giocare col dispositivo.
- Le operazioni di pulizia e manutenzione da parte dell'utente non vanno eseguite dai bambini senza supervisione.



ATTENZIONE!

- Non usare mai l'apparecchio se il cavo elettrico o la spina sono danneggiati. Il cordone non deve essere schiacciato, evitare inoltre il contatto con oggetti taglienti o acuminati.

ATTENZIONE!

- Il vano/locale in cui si utilizza l'apparecchio non va mai chiuso ermeticamente per evitare che si crei una depressione all'interno del vano (ciò vale anche se si utilizzano due tubi). La pressione negativa (=sottopressione) può pregiudicare la sicurezza di bruciatori, ventilatori aspiratori, forni, ecc.
- La mancata osservanza delle istruzioni può causare la perdita della garanzia concessa sull'apparecchio.
- Sollevare l'apparecchio sempre in due.

Informazioni specifiche relative ad apparecchiature con gas refrigerante R290 / R32.

- Leggere attentamente tutte le avvertenze.
- Quando si sbrina e si pulisce l'apparecchiatura, non utilizzare strumenti diversi da quelli consigliati dall'azienda produttrice.
- L'apparecchiatura deve essere collocata in una zona priva di sorgenti di accensione continue (ad esempio fiamme aperte, apparecchi a gas o elettrici in funzione).
- Non forare e non bruciare.
- Questa apparecchiatura contiene Y g (vedere la targhetta sul retro del dispositivo) di gas refrigerante R290 / R32.
- R290 / R32 è un gas refrigerante conforme con le direttive Europee in materia di ambiente. Non perforare alcuna parte dell'impianto del refrigerante. Essere consapevoli che i refrigeranti potrebbero non contenere odore.
- Se l'apparecchiatura è installata, azionata o riposta in una zona non aerata, la stanza deve essere progettata in modo da prevenire l'accumulo di perdite di refrigerante che potrebbe causare incendio o esplosione dovuti alla combustione del refrigerante provocata da stufe elettriche, fornelli o altre sorgenti di accensione.
- L'apparecchiatura deve essere conservata in modo tale da prevenire guasti meccanici.
- Le persone che azionano o lavorano sull'impianto del refrigerante devono avere la certificazione appropriata rilasciata da una organizzazione accreditata che garantisce la competenza nel maneggiare i refrigeranti in conformità con la valutazione specifica riconosciuta dalle associazioni del settore.
- Le riparazioni devono essere effettuate sulla base della raccomandazione dell'azienda pro-

duttrice.

Interventi di manutenzione e riparazione che richiedono l'assistenza di altro personale qualificato devono essere effettuati sotto la supervisione di una persona specializzata nella gestione dei refrigeranti infiammabili.

L'apparecchio dovrebbe essere installato, azionato e conservato in una stanza con una superficie maggiore di 4 m². L'apparecchio deve essere conservato in un'area ben ventilata dove la dimensione della stanza corrisponda all'area della stanza specificata per il funzionamento.

ISTRUZIONI PER LA RIPARAZIONE DI APPARECCHI CONTENENTI R290 / R32

1 ISTRUZIONI GENERALI

Questo manuale di istruzioni è destinato all'uso da parte di persone in possesso di un adeguato background di conoscenza nei settori di elettricità, elettronica, refrigerazione e meccanica.

1.1 Controlli dell'area

Prima di iniziare a lavorare su sistemi contenenti refrigeranti infiammabili, è necessario effettuare controlli di sicurezza per garantire che il rischio di incendio sia ridotto al minimo. Per la riparazione dell'impianto di refrigerazione, è necessario rispettare le seguenti precauzioni prima di effettuare il lavoro sull'impianto.

1.2 Procedura di lavoro

Il lavoro deve essere intrapreso nell'ambito di una procedura controllata in modo da ridurre al minimo il rischio che gas o vapore infiammabile sia presente mentre il lavoro viene eseguito.

1.3 Area di lavoro generale

Tutto il personale addetto alla manutenzione e le altre persone che lavorano nell'area devono essere istruite sulla natura del lavoro da effettuare. Evitare di lavorare in spazi ristretti. La zona intorno all'area di lavoro deve essere circoscritta. Assicurarsi che le condizioni all'interno della zona siano state messe in sicurezza mediante il controllo del materiale infiammabile.

1.4 Controllo per la presenza di refrigerante

L'area dev'essere controllata con un opportuno rilevatore di refrigerante prima e durante il lavoro al fine di garantire che il tecnico sia consapevole di atmosfere potenzialmente infiammabili. Assicurarsi che l'apparecchiatura di rilevamento perdite utilizzata sia adatta per l'uso con refrigeranti infiammabili, cioè priva di scintille, adeguatamente sigillata o intrinsecamente sicura.

1.5 Presenza dell'estintore

Se sedono essere eseguite delle lavorazioni a caldo nelle apparecchiature di refrigerazione o in eventuali parti associate, appropriate attrezzature antincendio devono essere disponibili a portata di mano. Tenere un estintore a polvere secca o a CO₂ adiacente alla zona di caricamento.

1.6 Nessuna fonte di ignizione

Nessuna persona che esegue lavoro in relazione a un sistema di refrigerazione che implica l'esposizione di una tubazione che contiene o ha contenuto refrigerante infiammabile deve utilizzare eventuali fonti di accensione in modo tale che possa

comportare il rischio di incendio o di esplosione. Tutte le possibili fonti di innesco, tra cui fumo di sigaretta, dovrebbero essere mantenute sufficientemente lontano dal sito di installazione, riparazione, rimozione e smaltimento, quando il refrigerante infiammabile potrebbe essere rilasciato nello spazio circostante. Prima di effettuare il lavoro, l'area attorno all'apparecchiatura dev'essere oggetto di indagine per accertarsi che non vi siano pericoli infiammabili o rischi di accensione. Segnali "Non Fumare" devono essere visualizzate.

1.7 Area ventilata

Garantire che l'area sia all'aperto o che sia adeguatamente ventilata prima di irrompere nel sistema o effettuare qualsiasi lavorazione a caldo. Un certo grado di ventilazione deve continuare per tutto il periodo in cui viene svolto il lavoro. La ventilazione deve disperdere in modo sicuro qualsiasi refrigerante rilasciato e preferibilmente espellerlo nell'atmosfera.

1.8 Controlli all'apparecchiatura per la refrigerazione

Nel caso in cui vengano sostituiti componenti elettrici, questi devono essere adatti allo scopo e alla specifica corretta. In qualsiasi momento devono essere seguite le linee guida di manutenzione e assistenza del costruttore. In caso di dubbio consultare il dipartimento di assistenza tecnica del costruttore. I controlli seguenti devono essere applicati agli impianti che utilizzano refrigeranti infiammabili:

- La dimensione della carica è in conformità con le dimensioni della stanza entro la quale sono installati i componenti contenenti refrigerante.
- Il macchinario di ventilazione e le uscite sono operanti in modo adeguato e non sono ostruite.
- Se viene utilizzato un circuito di refrigerazione indiretta, il circuito secondario deve essere controllato per la presenza di refrigerante.
- La marcatura dell'apparecchiatura continua ad essere visibile e leggibile. Marcature e segni illeggibili devono essere corretti.
- Tubo o componenti di refrigerazione devono essere installati in una posizione in cui è improbabile che siano esposti a sostanze che possano corrodere i componenti contenenti refrigerante, a meno che i componenti siano costruiti con materiali che sono intrinsecamente resistenti alla corrosione o siano opportunamente protetti contro la corrosione.

1.9 Controlli per dispositivi elettrici

Gli interventi di riparazione e manutenzione dei componenti elettrici devono comprendere controlli di sicurezza iniziali e procedure di ispezione dei componenti. Se è presente un guasto che potrebbe compromettere la sicurezza, nessuna alimentazione elettrica può essere collegata al circuito fino a quando non sarà stato adeguatamente riparato. Se il problema non può essere risolto immediatamente, ma è necessario continuare il funzionamento, dev'essere utilizzata una soluzione temporanea adeguata. Questo deve essere riferito al proprietario dell'apparecchiatura in modo che tutte le parti siano avvisate. I controlli di sicurezza preliminari devono includere:

- che i condensatori siano scarichi: questo deve essere fatto in modo sicuro per evitare il rischio di scintille;
- che non ci siano componenti elettrici e di cablaggio esposti durante la ricarica, il ripristino o lo spurgo dell'impianto;
- che ci sia continuità della messa a terra.

2 RIPARAZIONI DI COMPONENTI A TENUTA

2.1 Durante le riparazioni di componenti a tenuta, tutte le alimentazioni elettriche devono essere scollegate dall'apparecchiatura in lavorazione prima di qualsiasi operazione di distacco dei carter di tenuta, ecc. Qualora sia assolutamente necessario mantenere un'alimentazione elettrica all'apparecchiatura durante gli interventi di manutenzione, un modulo operativo di rilevazione di perdite in modo permanente deve essere collocato nel punto più critico per segnalare la presenza di una situazione potenzialmente pericolosa.

2.2 Particolare attenzione deve essere prestata a quanto segue per assicurare che lavorando sui componenti elettrici, l'involucro non è alterato in modo tale da compromettere il livello di protezione. Ciò deve includere danni ai cavi, numero di connessioni eccessivo, terminali non conformi alle specifiche originali, danni alle guarnizioni, montaggio errato di capicorda, ecc.

Assicurarsi che il dispositivo sia montato saldamente.

Assicurarsi che le guarnizioni o i materiali sigillanti non siano degradati in modo tale da non servire più allo scopo di impedire l'ingresso di atmosfere infiammabili. Le parti

di ricambio devono essere in conformità con le specifiche del produttore.

NOTA L'utilizzo di sigillante al silicone può inibire l'efficacia di alcuni tipi di apparecchiature di rilevamento perdite. Componenti intrinsecamente sicuri non devono essere isolati prima di lavorare su di essi.

3 RIPARAZIONE DI COMPONENTI INTRINSECAMENTE SICURI

Non applicare alcun tipo di carico induttivo o di capacità permanente al circuito senza garantire che questo non superi la tensione ammissibile e la corrente permessa per l'apparecchiatura in uso.

I componenti intrinsecamente sicuri sono i soli tipi che possono essere lavorati collegati elettricamente in presenza di un'atmosfera infiammabile. L'apparecchiatura di prova deve essere alla valutazione corretta.

Sostituire i componenti solo con parti specificate dal costruttore. Altre parti possono comportare l'incendio del refrigerante nell'atmosfera da una perdita.

4 CABLAGGIO

Controllare che il cablaggio non sia soggetto a usura, corrosione, pressione eccessiva, vibrazione, bordi taglienti o altri effetti ambientali negativi. Il controllo deve prendere in considerazione anche gli effetti dell'invecchiamento o della vibrazione continua da fonti quali compressori o ventilatori.

5 RILEVAMENTO DI REFRIGERANTI INFIAMMABILI

In nessun caso potenziali fonti di innesco possono essere utilizzate nella ricerca o nel rilevamento di perdite di refrigerante. Non può essere utilizzata una torcia ad alogenuro (o qualsiasi altro rilevatore che utilizza una fiamma).

6 METODI DI RILEVAMENTO DELLE PERDITE

I seguenti metodi di rilevamento perdite sono ritenuti accettabili per gli impianti contenenti refrigeranti infiammabili. Rilevatori di perdite elettronici devono essere utilizzati per rilevare i refrigeranti infiammabili, ma la sensibilità potrebbe non essere adeguata o potrebbe necessitare di ritaratura. (L'apparecchiatura di rilevamento deve essere tarata in una zona priva di refrigerante).

Accertarsi che il rilevatore non sia una potenziale fonte di accensione e sia adatto per il refrigerante utilizzato. L'apparecchiatura di rilevamento perdite deve essere impostata a una percentuale di LFL del refrigerante e deve essere calibrata per il refrigerante impiegato e la percentuale appropriata di gas (25 % massimo) deve essere confermata.

I fluidi di rilevamento perdite sono adatti per essere utilizzati con la maggior parte dei fluidi refrigeranti ma deve essere evitato l'uso di detergenti contenenti cloro in quanto il cloro può reagire con il refrigerante e corrodere la tubazione in rame.

Se si sospetta una perdita, tutte le fiamme libere devono essere rimosse/spente.

Se viene riscontrata una perdita di fluido refrigerante che richiede brasatura, tutto il fluido refrigerante deve essere recuperato dal sistema, oppure isolato (per mezzo di valvole di intercettazione) in una parte del sistema lontano dalla perdita. Azoto privo di ossigeno (N) deve quindi essere spurgato attraverso il sistema sia prima che durante il processo di brasatura.

7 RIMOZIONE E SCARICO

Quando si irrompe nel circuito del refrigerante per effettuare riparazioni - o per qualsiasi altro scopo - devono essere utilizzate procedure convenzionali. È tuttavia importante che siano seguite le migliori prassi tenendo in considerazione l'infiammabilità. La seguente procedura deve essere rispettata: rimuovere il refrigerante; effettuare lo spurgo del circuito con gas inerte; scaricare; spurgare nuovamente con gas inerte; aprire il circuito mediante taglio o brasatura.

Il carico di refrigerante deve essere recuperato nelle bombole di recupero corrette. Il sistema deve essere "sciacquato" con azoto privo di ossigeno per rendere l'unità sicura. Questo processo può richiedere di essere ripetuto più volte. Aria compressa o ossigeno non devono essere utilizzati per questa attività. Il lavaggio deve essere effettuato rompendo il vuoto nel sistema con azoto privo di ossigeno e continuando a riempire fino a quando viene raggiunta la pressione d'esercizio, poi sfiatare in atmosfera e infine tirare fino al vuoto. Questo processo deve essere ripetuto fino a quando non c'è più refrigerante all'interno del sistema.

Quando viene utilizzato il carico finale di azoto privo di ossigeno, il sistema deve essere sfiato verso a pressione atmosferica per consentire al lavoro di poter essere eseguito. Questa operazione è assolutamente vitale se devono essere eseguite operazioni di brasatura su tutte le tubazioni. Assicurarsi che l'uscita per la pompa del vuoto non sia in prossimità di fonti di ignizione e qui sia disponibile ventilazione.

8 PROCEDURE DI CARICAMENTO

I

In aggiunta alle procedure di caricamento tradizionali i seguenti requisiti devono essere seguiti. Garantire che non si verifichi contaminazione di diversi fluidi refrigeranti quando si utilizzano apparecchiature di caricamento. Tubi flessibili o rigidi devono essere quanto più corti possibile per ridurre al minimo la quantità di fluido refrigerante contenuta in essi. Le bombole devono essere mantenute in posizione verticale. Assicurarsi che l'impianto di refrigerazione venga messo a terra prima di caricare il sistema con il refrigerante. Etichettare l'impianto quando il caricamento è completo (se non lo è già). Prestare estrema attenzione a non riempire eccessivamente l'impianto di refrigerazione. Prima di ricaricare l'impianto, deve essere testata la pressione con azoto privo di ossigeno. La tenuta dell'impianto deve essere testata a completamento del caricamento, ma prima della messa in servizio. Una prova di tenuta seguente deve essere effettuata prima di lasciare il sito.

9 DISMISSIONE

Prima di eseguire questa procedura, è essenziale che il tecnico abbia acquisito completa dimestichezza con l'apparecchiatura e tutti i suoi dettagli.

Si consiglia per buona prassi che tutti i refrigeranti sono recuperati in modo sicuro. Prima di effettuare questa attività, un campione di olio e di refrigerante dev'essere prelevato nel caso in cui siano necessarie analisi prima del riutilizzo del refrigerante rigenerato.

È essenziale che alimentazione elettrica 4 GB sia disponibile prima che l'attività venga iniziata.

- a) Acquisire familiarità con l'apparecchiatura e il suo funzionamento.
- b) Isolare l'impianto elettricamente.
- c) Prima di tentare la procedura assicurarsi che: l'attrezzatura di movimentazione meccanica sia disponibile, se necessario, per la movimentazione delle bombole di refrigerante.
- d) Tutti i dispositivi di protezione individuale siano disponibili e vengano utilizzati correttamente e la procedura di ripristino venga sorvegliata continuamente da una persona competente.
- e) Attrezzature di recupero e bombole siano conformi alle norme appropriate.
- f) L'impianto del refrigerante sia vuotato tramite pompa, se possibile.
- g) Se lo svuotamento non è possibile, realizzare un collettore in modo che il refrigerante possa essere rimosso dalle varie parti dell'impianto.
- h) Assicurarsi che la bombola sia collocata sulla bilancia prima che avvenga il recupero.
- i) Avviare la macchina per il recupero e azionarla in conformità con le istruzioni del produttore.
- j) Non riempire eccessivamente le bombole. (Non più dell'80 % in volume di liquido caricato.)
- k) Non superare la pressione massima d'esercizio della bombola, anche temporaneamente.
- l) Quando le bombole sono state riempite correttamente e il processo completato, assicurarsi che le bombole e le attrezzature vengano rimosse dal sito prontamente e che tutte le valvole di isolamento delle apparecchiature siano chiuse.
- m) Il refrigerante recuperato non può essere caricato in un altro impianto di refrigerazione a meno che non sia stato pulito e controllato.

10 ETICHETTATURA

L'apparecchiatura dev'essere etichettata dichiarando che essa è stata dismessa e svuotata del refrigerante. L'etichetta deve recare data e firma. Accertarsi che non vi siano etichette sull'apparecchiatura attestanti che l'apparecchiatura contiene refrigerante infiammabile.

11 RECUPERO

Quando si rimuove il refrigerante da un impianto, sia per interventi di manutenzione che per dismissione, si consiglia per buona prassi che tutti i refrigeranti vengano rimossi in modo sicuro. Quando si trasferisce il refrigerante nelle bombole, assicurarsi che vengono impiegate solo bombole adeguate per il recupero del refrigerante. Assicurarsi che sia disponibile il numero di bombole corretto per contenere il carico totale dell'impianto. Tutte le bombole che devono essere utilizzate sono designate per il refrigerante recuperato ed etichettati per il refrigerante (cioè sono bombole speciali per il recupero del refrigerante). Le bombole devono essere complete di valvola limitatrice di pressione e associate a valvole di intercettazione in buone condizioni d'esercizio. I cilindri di recupero vuoti devono essere scaricati e, se possibile, raffreddati prima di effettuare un recupero.

L'apparecchiatura di recupero dev'essere in buone condizioni di funzionamento con un set di istruzioni relative all'apparecchiatura a portata di mano e deve essere adatta per il recupero di refrigeranti infiammabili. Inoltre, un insieme di bilance di

pesatura tarato dev'essere disponibile e in buono stato d'esercizio. I tubi flessibili devono essere completi con giunti a prova di perdita e in buone condizioni. Prima di utilizzare la macchina per il recupero, verificare che sia in stato di funzionamento soddisfacente, sia stata mantenuta correttamente e che gli eventuali componenti elettrici associati siano sigillati per impedire il contatto in caso di rilascio di fluido refrigerante. Consultare il produttore in caso di dubbio.

Il refrigerante recuperato dev'essere riportato al fornitore del refrigerante nella bombola di recupero corretta e con la relativa Nota di trasferimento dei rifiuti compilata. Non mescolare i refrigeranti nelle unità di recupero e soprattutto nelle bombole.

Se compressori o oli per compressore devono essere rimossi, accertarsi che siano stati scaricati a un livello accettabile per accertarsi che non rimanga refrigerante infiammabile all'interno del lubrificante. Il processo di scarico dev'essere effettuato prima di restituire il compressore ai fornitori. Solo il risanamento elettrico del corpo del compressore può essere impiegato per accelerare questo processo. Quando l'olio viene scaricato da un impianto, l'operazione deve essere effettuata in modo sicuro.

B ACCESSORIOS



COMPONENTI	NOME DEL COMPONENTE	QUANTITÀ
	Tubo flessibile di scarico Ingresso tubo flessibile Uscita tubo flessibile	1 set
	Kit cursore finestra	1 set
	Batterie del telecomando	1 set

Fig. 1

Nota: Las imágenes mostradas en este manual son solo para fines ilustrativos. Su aparato puede ser ligeramente diferente.

C POSIZIONE

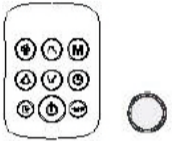
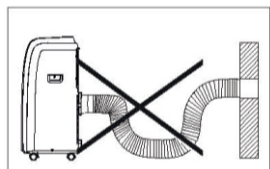
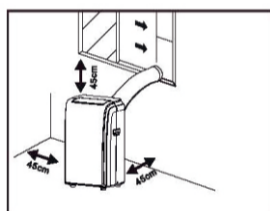

- L'unità deve essere collocata su fondamenta solide per ridurre al minimo il rumore e le vibrazioni. Per un posizionamento sicuro, posizionare l'unità su una superficie liscia e piana abbastanza robusta per sostenere l'unità.
- L'unità è dotata di rotelle per agevolare il posizionamento, ma deve essere fatta rotolare solo su superfici lisce e piane. Prestare attenzione nel rotolamento sulle superfici dei tappeti. Prestare attenzione e proteggere i pavimenti durante il rotolamento su pavimenti in legno. Non tentare di far rotolare la unità sopra a oggetti.
- L'unità deve essere collocata entro la portata di una presa con messa a terra corretta.
- Non posizionare mai eventuali ostacoli intorno all'ingresso o uscita dell'aria dell'unità.
- Lasciare almeno 45 cm di spazio lontano dalla parete per un efficiente condizionamento dell'aria.
- Il tubo flessibile può essere esteso, ma è meglio mantenere la lunghezza al minimo necessario. Assicurarsi inoltre che il tubo flessibile non presenti curve strette o pieghe.

ISTRUZIONI PER L'INSTALLAZIONE

ESAURIMENTO DELL'ARIA CALDA

Nella modalità Cool l'apparecchio deve essere posizionato vicino a una finestra o all'apertura in modo che l'aria calda di scarico possa essere canalizzata all'esterno.

Prima unità di posizione su un pavimento piano e assicurarsi che ci sia un minimo di 12 "(30 cm) di spazio intorno all'unità, ed è nelle vicinanze di una fonte di alimentazione di uscita a circuito singolo.

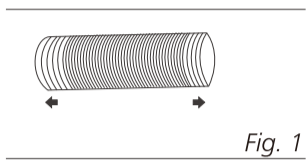

Fig. 1

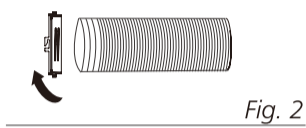

Fig. 2

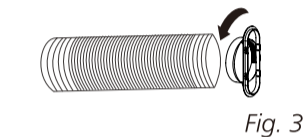

Fig. 3

- 1 Estendere entrambi i lati del tubo flessibile (Fig. 1) e avvitare l'ingresso del tubo flessibile (Fig. 2).
- 2 Estendere l'altro lato del tubo flessibile e avvitarlo all'uscita del tubo flessibile (Fig. 3).
- 3 Installare l'ingresso del tubo flessibile nell'unità (Fig. 4).
- 4 Fissare l'uscita del tubo nel kit cursore finestra e sigillare (Fig. 5 e 6).

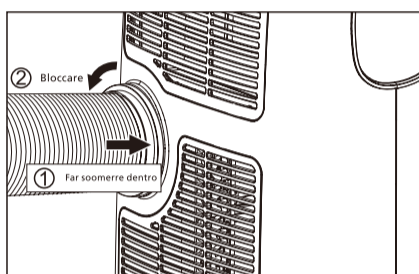

Fig. 4



● Tagliare sul lato opposto rispetto al foro

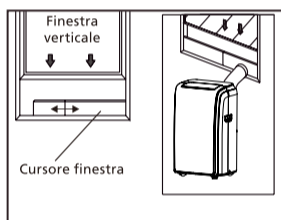

Fig. 5

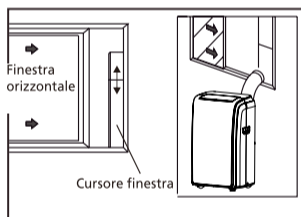

Fig. 6

Il kit cursore finestra è stato progettato per adattarsi alla maggior parte delle applicazioni su finestra standard verticale e orizzontale. Tuttavia, potrebbe essere necessario modificare alcuni aspetti delle procedure di installazione per determinati tipi di finestre. Il kit cursore finestra può essere fissato con delle viti.



Se l'apertura della finestra è inferiore alla lunghezza minima del kit cursore finestra, tagliare l'estremità senza supporto per renderlo abbastanza corto per inserirsi nell'apertura della finestra. Non tagliare mai il foro nel kit cursore finestra.

INSTALLAZIONE DEL KIT CURSORE FINESTRA

- 1 Preparazione:
 - A) Pannello
 - B) Pannello con un unico foro
 - C) Pannello senza foro (forse non in dotazione)
 - D) Avvitare per fissare kit finestra in posizione
- 2 Montaggio

Far scorrere i pannelli B e C nel pannello A e adattare la dimensione alla larghezza della finestra. Le dimensioni delle finestre variano. Per si adatta la dimensione alla larghezza della finestra, assicurarsi che il montaggio del kit finestra sia privo di gioco e/o sacche d'aria quando si effettuano le misurazioni.
- 3 Bloccare la vite nei fori che corrispondono alla larghezza che la finestra richiede per assicurare che non ci siano gioco o sacche d'aria nel montaggio del kit finestra dopo l'installazione.

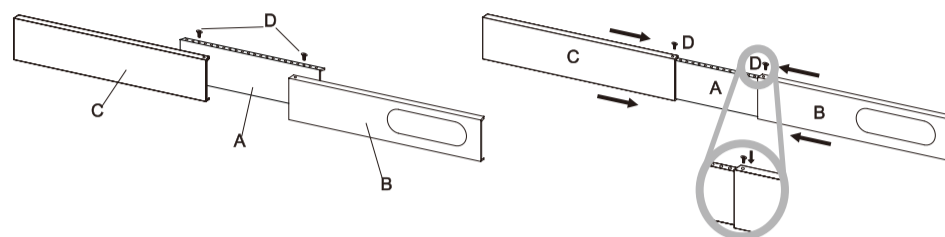

POSIZIONE

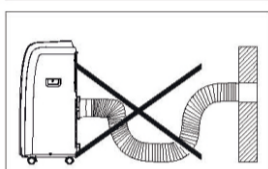
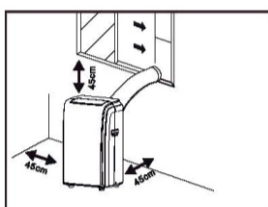

- L'unità deve essere collocata su fondamenta solide per ridurre al minimo il rumore e le vibrazioni. Per un posizionamento sicuro, posizionare l'unità su una superficie liscia e piana abbastanza robusta per sostenere l'unità.
- L'unità è dotata di rotelle per agevolare il posizionamento, ma deve essere fatta rotolare solo su superfici lisce e piane. Prestare attenzione nel rotolamento sulle superfici dei tappeti. Prestare attenzione e proteggere i pavimenti durante il rotolamento su pavimenti in legno. Non tentare di far rotolare la unità sopra a oggetti.
- L'unità deve essere collocata entro la portata di una presa con messa a terra corretta.
- Non posizionare mai eventuali ostacoli intorno all'ingresso o uscita dell'aria dell'unità.
- Lasciare almeno 45 cm di spazio lontano dalla parete per un efficiente condizionamento dell'aria.
- Il tubo flessibile può essere esteso, ma è meglio mantenere la lunghezza al minimo necessario. Assicurarsi inoltre che il tubo flessibile non presenti curve strette o pieghe.

D DESCRIZIONE DELLO SCHERMO DI VISUALIZZAZIONE

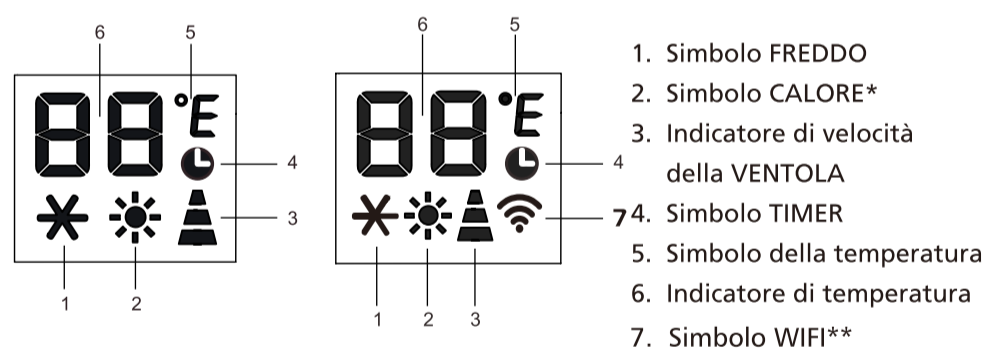

" * " solo i modelli con pompa di calore hanno questa funzione.

" ** " solo i modelli con WIFI hanno questa funzione.

Nota: Quando l'unità è collegata al telefono, il simbolo WIFI è acceso e, per come collegarla con il telefono, consultare il manuale del wifi.

FUNZIONAMENTO DA PANNELLO DI CONTROLLO

Il pannello di controllo si trova sulla parte superiore dell'apparecchio, consente di gestire parte delle funzioni senza telecomando, ma per sfruttare pienamente il potenziale del dispositivo, è necessario utilizzare il telecomando.

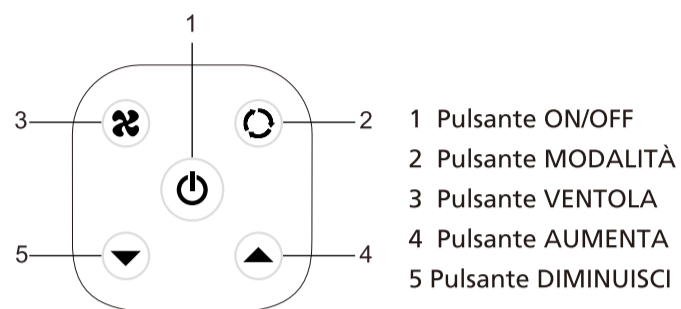

ACCENDERE L'APPARECCHIO

Inserire la spina nella presa di rete, l'apparecchio è in modalità standby. Premere il pulsante per accendere l'apparecchio. Apparirà l'ultima funzione attiva quando è stato spento.



Non spegnere mai l'apparecchio scollegando dalla rete elettrica. Premere sempre il pulsante , quindi attendere alcuni minuti prima di scollegare. Questo permette all'apparecchio di eseguire un ciclo di controlli per verificarne il funzionamento.

DESCRIZIONE DELLO SCHERMO DI VISUALIZZAZIONE

Inserire la spina nella presa di rete, l'apparecchio è in modalità standby. Premere il pulsante per accendere l'apparecchio. Apparirà l'ultima funzione attiva quando è stato spento.

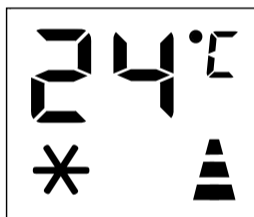

MODALITÀ RAFFREDDAMENTO

Ideale per il caldo afoso quando sono necessari raffreddamento e deumidificazione della stanza.

- Premere il pulsante M per un certo numero di volte fino a quando non viene visualizzato il simbolo .
- Selezionare la temperatura obiettivo 18-35°C (64-90°F) premendo il pulsante Δ o ∇ fino a quando il valore corrispondente viene visualizzato.
- Selezionare la velocità della ventola premendo il pulsante .

VELOCITÀ MASSIMA: per la massima potenza della ventola

VELOCITÀ MEDIA: riduce i livelli di rumore ma mantiene ancora un buon livello di comfort

BASSA VELOCITÀ: per un funzionamento silenzioso

VELOCITÀ AUTOMATICA: l'apparecchio seleziona automaticamente la velocità della ventola più adatta in base alla temperatura impostata.



La temperatura più adatta per la stanza durante il periodo estivo varia da 24 a 27°C (75 a 81°F). Si consiglia tuttavia di non impostare una temperatura molto inferiore alla temperatura esterna. La differenza di velocità della ventola è più percettibile quando il dispositivo è in modalità VENTOLA ma può non essere percettibile in modalità RAFFREDDAMENTO.



MODALITÀ RISCALDAMENTO*

* Indica che solo il modello con pompa di calore ha questa funzione.

Per impostare correttamente questa modalità:

- Premere il pulsante M per un certo numero di volte fino a quando non viene visualizzato il simbolo .
- Selezionare la temperatura obiettivo 13-27°C (55-81°F) premendo il pulsante \wedge o \vee fino a quando il valore corrispondente viene visualizzato.
- Selezionare la velocità della ventola premendo il pulsante .

 **VELOCITÀ MASSIMA:** per la massima potenza della ventola

 **VELOCITÀ MEDIA:** riduce i livelli di rumore ma mantiene ancora un buon livello di comfort

 **BASSA VELOCITÀ:** per un funzionamento silenzioso

 **VELOCITÀ AUTOMATICA:** l'apparecchio seleziona automaticamente la velocità della ventola più adatta in base alla temperatura impostata.

- L'acqua viene rimossa dall'aria e raccolta nel serbatoio.
- Quando il serbatoio è pieno, l'apparecchio si arresta e "F.L" (serbatoio pieno) appare sul display. Si può estrarre il tappo dal serbatoio e svuotarlo. Far defluire tutta l'acqua rimasta in un lavandino. Quando tutta l'acqua è stata scaricata, rimettere il tappo sul serbatoio.
- Quando il serbatoio è stato svuotato, l'apparecchio si avvia di nuovo.

N.B.: - Quando si opera in ambienti molto freddi, l'apparecchio si sbrina automaticamente, interrompendo momentaneamente il funzionamento normale. "L.L" viene visualizzato sul display. Durante questa operazione, è normale che il rumore emesso dall'apparecchio cambi.

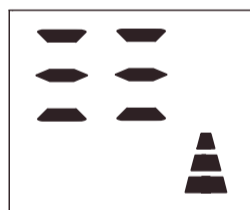

- In questa modalità, potrebbe essere necessario attendere alcuni minuti prima che l'apparecchio inizi a espellere aria calda.

- In questa modalità, la ventola può funzionare per brevi periodi, anche se la temperatura impostata è già stata raggiunta.



MODALITÀ VENTOLA

Quando si utilizza il dispositivo in questa modalità, il tubo flessibile per l'aria non deve essere attaccato.

- Premere il pulsante M per un certo numero di volte fino a quando non viene visualizzato il simbolo .
- Selezionare la velocità della ventola premendo il pulsante .

 **VELOCITÀ MASSIMA:** per la massima potenza della ventola

 **VELOCITÀ MEDIA:** riduce i livelli di rumore ma mantiene ancora un buon livello di comfort

 **BASSA VELOCITÀ:** per un funzionamento silenzioso

MODALITÀ DEUMIDIFICAZIONE

Ideale per ridurre il tasso di umidità nella stanza (primavera e autunno, ambienti umidi, periodi piovosi, ecc).



Nella modalità deumidificazione, l'apparecchio dovrebbe essere preparato allo stesso modo come per la modalità raffreddamento, con il tubo di scarico dell'aria attaccato per consentire di scaricare l'umidità all'esterno.

Per impostare correttamente questa modalità:

- Premere il pulsante M per un certo numero di volte fino a quando non viene visualizzato il simbolo **dh**.
- In questa modalità, la velocità della ventola è selezionata automaticamente dall'apparecchio e non può essere impostata manualmente.

COMMUTARE L'UNITÀ DI MISURA DELLA TEMPERATURA

Quando l'apparecchio è in modalità standby, premere il pulsante M per 20 secondi, quindi è possibile cambiare l'unità di misura della temperatura.

Per esempio:

Prima della modifica, in modalità raffreddamento, la visualizzazione sullo schermo è come in Fig. 1.

Dopo la modifica, in modalità raffreddamento, la visualizzazione sullo schermo è come in Fig. 2.





Fig. 1



Fig. 2

AUTODIAGNOSI









L'apparecchio dispone di un sistema di autodiagnosi per identificare un certo numero di disfunzioni. I messaggi di errore vengono visualizzati sul display dell'apparecchio.

SE VIENE VISUALIZZATO	CHE COSA DEVO FARE?
 BASSA TEMPERATURA (prevenzione gelo)	L'apparecchio è dotato di un dispositivo DI protezione contro il gelo per evitare una eccessiva formazione di ghiaccio. L'apparecchio si avvia di nuovo automaticamente quando il processo di sbrinamento è terminato.
 GUASTO SONDA (sensore danneggiato)	Se questo messaggio viene visualizzato, contattare il centro di assistenza autorizzato di zona.

 SERBATOIO PIENO (serbatoio di sicurezza pieno)	Vuotare il serbatoio di sicurezza interno, seguendo le istruzioni riportate nel paragrafo "Fine del funzionamento stagionale".
--	--

E MANUALE DEL TELECOMANDO



-  Pulsante ventola
-  Pulsante oscillazione
-  Pulsante sospensione
-  Pulsante aumenta
-  Pulsante diminuisci
-  Pulsante diminuisci
-  Pulsante modalità
-  Pulsante timer
- °C/°F Interruttore a pulsante



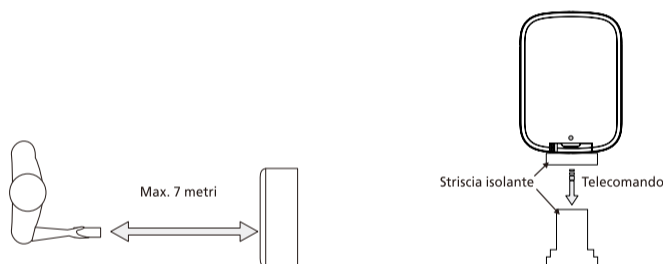





- ✓ Puntare il telecomando verso il ricevitore sull'apparecchio.
- ✓ Il telecomando deve essere a non più di 7 metri di distanza dall'apparecchio (senza ostacoli tra il telecomando e il ricevitore).
- ✓ Il telecomando deve essere maneggiata con estrema cura. Non farlo cadere o esporlo alla luce diretta del sole o a fonti di calore. Se il telecomando non funziona, tentare di estrarre la batteria e reinserirla.







IMPOSTARE IL TIMER

Questo timer può essere utilizzato per ritardare l'avvio dell'apparecchio o lo spegnimento del sistema. In questo modo si evita di sprecare energia elettrica ottimizzando i periodi di funzionamento.

Programmare l'avviamento

- Accendere l'apparecchio, scegliere la modalità che si desidera utilizzare per esempio raffreddamento, 24° C, velocità ventola alta. Spegnerne l'apparecchio.
- Premere il pulsante  lo schermo visualizzerà 1-24 ore e il simbolo , il simbolo  e il simbolo  lampeggiano insieme. (Fig. 3)
- Premere più volte fino a visualizzare il tempo corrispondente. Attendere circa 5 secondi, il timer sarà attivo, quindi solo il simbolo  viene visualizzato sullo schermo. (Fig. 4)
- Premere nuovamente il pulsante  o il pulsante , il timer verrà annullato e il simbolo  scompare dallo schermo.

Programmare lo spegnimento

- Quando l'apparecchio è in funzione, premere il pulsante , lo schermo visualizza l'ora, e numerosi simboli lampeggiano insieme. (Fig. 5)
- Premere più volte fino a visualizzare il tempo corrispondente. Attendere circa 5 secondi, il timer sarà attivo. Quindi solo il simbolo  viene visualizzato sullo schermo. (Fig. 6)
- Premere nuovamente il pulsante  o il pulsante  il timer verrà annullato e il simbolo  scompare dallo schermo.

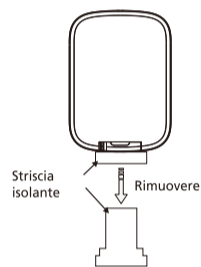

Il telecomando è dotato di una batteria già installata. Per utilizzare il telecomando per la prima volta, rimuovere la striscia isolante trasparente dalla sede della batteria estraendola delicatamente.

Sostituzione della Batteria

Per sostituire la batteria, attenersi alla procedura riportata di seguito:

- 1 Premere il pin e rimuovere il coperchio del vano batterie.
- 2 Sostituire la batteria e far scorrere il coperchio della batteria nel telecomando;

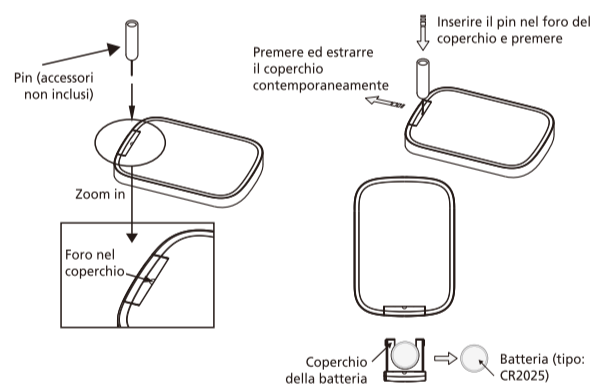

F PULIRE I FILTRI DELL'ARIA

Per mantenere l'apparecchio funzionante in modo efficiente, è necessario pulire il filtro ogni settimana di funzionamento.

Il filtro dell'evaporatore può essere estratto come in Fig. 28.

I filtri del condensatore sono due pezzi.

Fase 1: Estrarre un filtro come in Fig. 29.

Fase 2: Estrarre l'altro filtro come in Fig. 30-31.

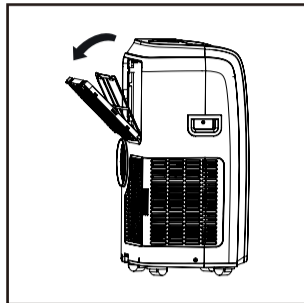

Fig. 28

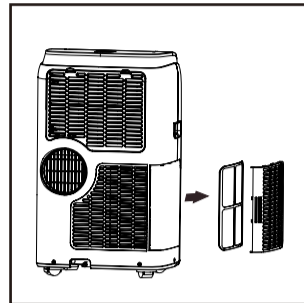

Fig. 29

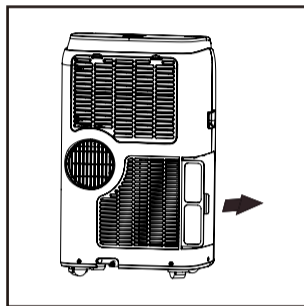

Fig. 30

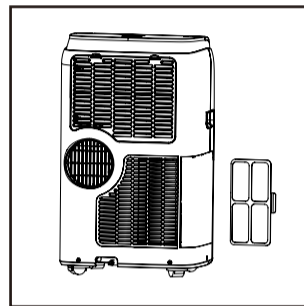

Fig. 31

Utilizzare un aspirapolvere per rimuovere gli accumuli di polvere dal filtro. Se è molto sporco, immergerlo in acqua calda e risciacquare per un certo numero di volte. L'acqua non deve mai essere più calda di 40°C (104°F). Dopo il lavaggio, lasciar asciugare il filtro, quindi fissare la griglia di aspirazione all'apparecchio.

G METODO DI SCARICO DELL'ACQUA

Quando vi è un eccesso di acqua di condensa all'interno dell'unità, l'apparecchio smette di funzionare e mostra "F.E" (SERBATOIO PIENO come menzionato in AUTODIAGNOSI).

Questo indica che la condensa deve essere scaricata utilizzando le seguenti procedure:

Scarico manuale (fig.24)

L'acqua può richiedere di essere scaricata in aree con umidità elevata

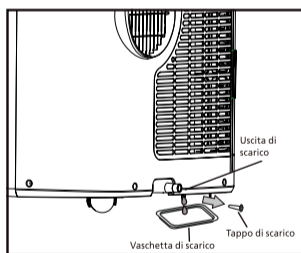

Fig. 24

- 1 Scollegare l'apparecchio dalla fonte di alimentazione.
- 2 Mettere una vaschetta di svuotamento sotto al tappo del foro di scarico. Vedere lo schema.
- 3 Staccare il tappo del foro di scarico inferiore.
- 4 L'acqua scorrerà fuori e si raccoglierà nella vaschetta di scarico (forse non in dotazione).
- 5 Dopo lo scarico dell'acqua, rimettere saldamente il tappo del foro di scarico.
- 6 Accendere l'unità

H MONTAGGIO DI ALTRI COMPONENTI FORNITI

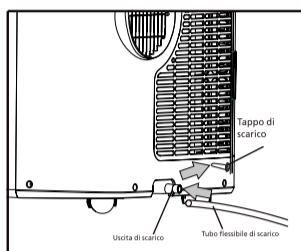

Fig. 25

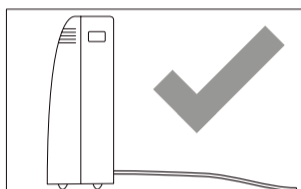

Fig. 26

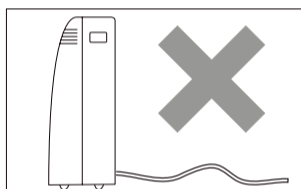

Fig. 27

Montaggio dello scarico della condensa permanente

Scarico continuo (fig.25)

Mentre si utilizza l'unità in modalità deumidificatore, è raccomandato lo scarico continuo.

- 1 Scollegare l'apparecchio dalla fonte di alimentazione.
- 2 Staccare il tappo del foro di scarico. Mentre si esegue questa operazione l'acqua residua può fuoriuscire, tenere a portata di mano un recipiente per raccogliere l'acqua.
- 3 Collegare il tubo flessibile di scarico (12,7 mm o 1/2", forse non in dotazione). Vedere lo schema.
- 4 L'acqua può essere scaricata in continuo attraverso il tubo flessibile in uno scarico a pavimento o una tanica.
- 5 Accendere l'unità.



NOTA

Assicurarsi che l'altezza e la sezione del tubo flessibile di scarico non siano superiori a quella di uscita dello scarico o che il serbatoio dell'acqua potrebbe non essere scaricato. (Fig. 26 e Fig. 27)

I PULIZIA

Prima di eseguire le operazioni di pulizia o manutenzione, spegnere l'apparecchio premendo il pulsante  sul pannello di controllo o sul telecomando. Attendere alcuni minuti e poi scollegarlo dalla presa di rete.

PULIRE L'ESTERNO

Si consiglia di pulire l'apparecchio con un panno leggermente umido, quindi asciugare con un panno asciutto.

- Non lavare mai l'apparecchio con acqua. Potrebbe essere pericoloso.
- Non utilizzare mai benzina, alcool o solventi per pulire l'apparecchio.
- Non spruzzare mai liquidi insetticidi o simili.

J INIZIO-FINE DEL FUNZIONAMENTO STAGIONALE

CONTROLLI ALL'INIZIO DELLA STAGIONE

Assicurarsi che il cavo di alimentazione e la spina siano integri e il sistema di messa a terra sia efficiente. Seguire le istruzioni di installazione con precisione.

FINE DELLA STAGIONE DI FUNZIONAMENTO

Per vuotare completamente dall'acqua il circuito interno, rimuovere il tappo (Fig. 32).

Far defluire tutta l'acqua rimasta in un lavandino. Quando tutta l'acqua è stata

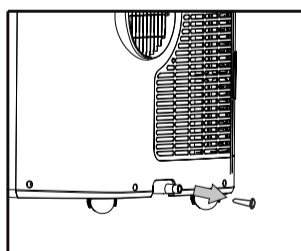

Fig. 32

scaricata, rimettere il tappo sul serbatoio.
Pulire il filtro e asciugarlo completamente prima di rimetterlo.

L RISOLUZIONE DEI PROBLEMI

PROBLEMA	NOTA:	SOLUZIONE
L'apparecchio non si accende	<ul style="list-style-type: none"> • Non c'è corrente • Non è collegato alla rete elettrica • Il dispositivo di sicurezza interno è scattato 	<ul style="list-style-type: none"> • Attendere • Inserire la spina nella presa di corrente • Attendere 30 minuti, se il problema persiste, contattare il centro di assistenza tecnica
L'apparecchio funziona solo per breve tempo	<ul style="list-style-type: none"> • Qui ci sono curve nel tubo flessibile di scarico dell'aria • Qualcosa impedisce che l'aria venga scaricata 	<ul style="list-style-type: none"> • Posizionare il tubo flessibile di scarico dell'aria correttamente, mantenendolo il più breve e privo di curve possibile per evitare colli di bottiglia • Controllare e rimuovere gli eventuali ostacoli che ostruiscono lo scarico dell'aria
L'apparecchio funziona, ma non raffredda la stanza	<ul style="list-style-type: none"> • Finestre, porte e/o tende aperte 	<ul style="list-style-type: none"> • Chiudere porte, finestre e tende, tenendo in mente i "Suggerimenti per un uso corretto" sopra riportati
	<ul style="list-style-type: none"> • Ci sono fonti di calore nella stanza (forno, asciugacapelli, ecc.) 	<ul style="list-style-type: none"> • Eliminare le fonti di calore
	<ul style="list-style-type: none"> • Il tubo flessibile di scarico dell'aria è staccato dall'apparecchio 	<ul style="list-style-type: none"> • Montare il tubo flessibile di scarico dell'aria nell'alloggiamento sul retro dell'apparecchio
	<ul style="list-style-type: none"> • Le specifiche tecniche dell'apparecchio non sono adeguate per la stanza in cui si trova 	
Durante il funzionamento vi è un cattivo odore nella stanza	<ul style="list-style-type: none"> • Filtro aria ostruito 	<ul style="list-style-type: none"> • Pulire il filtro come descritto sopra
L'apparecchio non funziona per circa tre minuti dopo il riavviamento	<ul style="list-style-type: none"> • Il dispositivo di sicurezza interno del compressore impedisce che il dispositivo venga riavviato fino a quando sono trascorsi tre minuti dall'ultima volta in cui è stato disattivato 	<ul style="list-style-type: none"> • Attendere. Questo ritardo è parte del funzionamento normale
Sul display appare il seguente messaggio: LE / PF / FE	<ul style="list-style-type: none"> • L'apparecchio dispone di un sistema di autodiagnosi per identificare un certo numero di disfunzioni. 	<ul style="list-style-type: none"> • Vedere il capitolo AUTODIAGNOSI

Non tentare mai di smontare o riparare l'apparecchio. La riparazione da parte di persone inesperte rende nulla la garanzia e potrebbe comportare un pericolo per l'utente.

M GARANZIA

Il condizionatore d'aria ha una garanzia di 24 mesi dalla data d'acquisto. Entro questo periodo vengono riparati gratuitamente tutti i difetti di fabbricazione o vizi del materiale. Qui di seguito sono riportate le condizioni della garanzia:

1. Rifiutiamo esplicitamente tutte le altre richieste di risarcimento, compresi danni derivanti.
2. La riparazione o la sostituzione di parti entro il termine di garanzia non comporta la proroga della garanzia stessa.
3. La garanzia non è valida qualora siano state apportate modifiche all'apparecchio, qualora siano state montate componenti non originali o qualora siano state effettuate riparazioni da terzi.
4. Nella garanzia non sono comprese le parti soggette a normale usura, quali il filtro.
5. La garanzia vale unicamente dietro presentazione della ricevuta d'acquisto originale datata e qualora l'apparecchio non sia stato modificato.
6. La garanzia non è valida in caso di danno sorto in seguito ad operazioni che non sono descritte in questo manuale o in seguito a negligenza.
7. Le spese di spedizione ed i rischi che la spedizione del apparecchio o delle parti comporta sono sempre a carico dell'acquirente.
8. I danni derivanti dal non aver utilizzato i filtri raccomandati da Qlima non sono coperti dalla garanzia.

Per prevenire costi inutili, si consiglia di consultare dapprima le istruzioni d'uso. Qualora nelle istruzioni non vi sia alcun suggerimento in merito, rivolgersi al rivenditore di fiducia per la riparazione del condizionatore d'aria.



Non smaltire le apparecchiature elettriche insieme ai rifiuti generici; utilizzare la raccolta separata. Mettersi in contatto con l'amministrazione pubblica per sapere se è disponibile un sistema di raccolta adeguato. Se le apparecchiature elettriche vengono disperse in discariche o depositi di rifiuti, potrebbe verificarsi una perdita di sostanze pericolose nelle acque sotterranee e terminare nella catena alimentare producendo un effetto dannoso per la salute ed il benessere. Non gettare le batterie nel fuoco, ciò potrebbe provocare un'esplosione o la fuoriuscita di liquidi pericolosi. Qualora il telecomando venga sostituito o eliminato, rimuovere le batterie e smaltirle secondo le norme vigenti, in quanto queste contengono materiali dannosi per l'ambiente.

Informazioni sulla tutela ambientale: In questo apparecchio sono contenuti gas fluorinati ad effetto serra in base al Protocollo di Kyoto. L'apparecchio deve essere manutenzionato o smantellato solo da persone esperte.

L'apparecchio contiene refrigerante R290 nella quantità indicata nella precedente tabella. Non scaricare il gas R290 nell'atmosfera: R290 è un gas fluorinato ad effetto serra con potenziale di riscaldamento globale GWP pari a 3.

Gli elettrodomestici e gli apparecchi elettrici fuori uso non devono essere smaltiti come rifiuti domestici. Utilizzare gli appositi centri di consegna e riciclaggio, se disponibili. Rivolgersi alle autorità locali o ai punti di vendita per le informazioni del caso.

N DATI TECNICI

I valori riportati sono indicativi, dati soggetti a modifiche

Modello		P 522	P 528	P 534	P 528 BLACK
Capacità di cottura*	kW	2,125	2,640	3,340	2,640
Capacità di riscaldamento*					
EER*		2,61	2,6	2,67	2,93
Classe EE*	W/W	A	A	A	A
COP*					
Classe COP*	W/W				
Potenza assorbita in modalità RAFFREDDAMENTO	W	814	1000	1250	900
Potenza assorbita in modalità RISCALDAMENTO	W				
Consumo di energia in modalità Standby	W	0,5	0,5	0,5	0,5
Corrente nom.	A	3,54	4,35	5,43	4,0
Principali	V/Hz/F	220-240 / 50 / 1			
Mandata aria massima	m³/h	300	290	300	300
Deumidificazione massima **	L/h	0,6	1,1	1,5	1,1
Dimensioni dell'ambiente	m³	75	90	110	90
Tipo di compressore		rotante	rotante	rotante	rotante
Refrigerante	tipo / gr / GWP	R290 / 215 / 3	R290 / 205 / 3	R290 / 235 / 3	R290 / 245 / 3
CO2 equivalente	tonnelate	0,0006	0,0006	0,0007	0,0007
Intervallo del termostato	°C	18-32	18-32	18-32	18-32
Velocità ventola		3	3	3	3
Massimo livello di pressione sonora / Livello di potenza	dB(A)	56 / 65	56 / 65	56 / 65	57 / 65
Dimensioni (L x H x P)	mm	420 x 700 x 310	420 x 700 x 310	440 x 715 x 355	440 x 715 x 355
Peso	kg	27	29	31	30,1
Protezione unità	IP	X0	X0	X0	X0
Telecomando		si	si	si	si

* Conforme a EN14511

** Tasso di umidità relativa pari al 60% ad una temperatura di 35°C

BELANGRIJKE ONDERDELEN

- ① Luchtuitlaatrooster
- ② Bedieningspaneel
- ③ Wieltjes
- ④ Inlaatrooster
- ⑤ Handgrepen
- ⑥ Filter
- ⑦ Condensaatafvoer (Ontvochtiging)
- ⑧ Aansluiting luchtafvoerslang
- ⑨ Condensaatafvoer (Verwarming)
- ⑩ Netsnoer

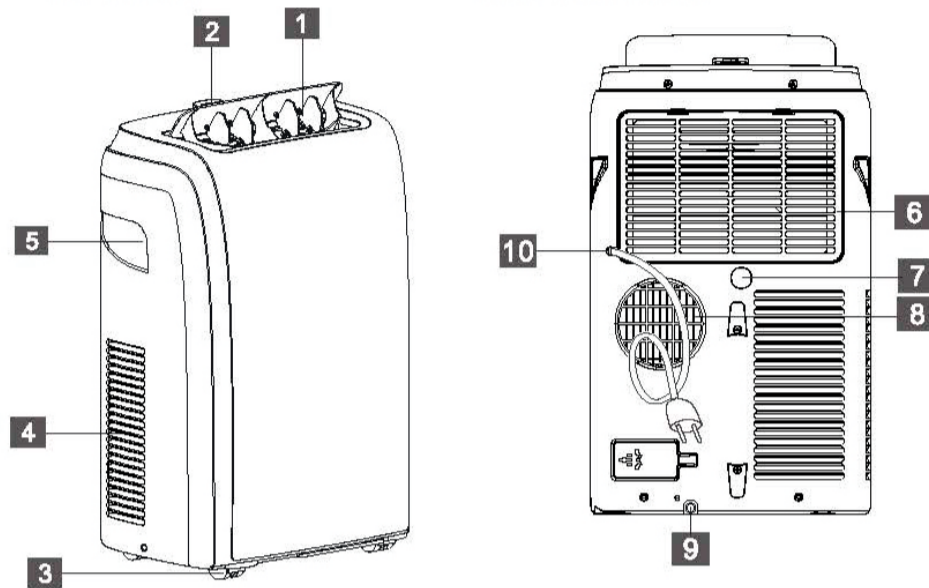

- ① Deflector
- ② Luchtuitlaatrooster
- ③ Beeldscherm
- ④ Handgreep (beide kanten)
- ⑤ Inlaatrooster
- ⑥ Wieltjes
- ⑦ Bedieningspaneel
- ⑧ Inlaatrooster
- ⑨ Luchtuitlaatrooster
- ⑩ Condensaatafvoer
- ⑪ Netsnoer

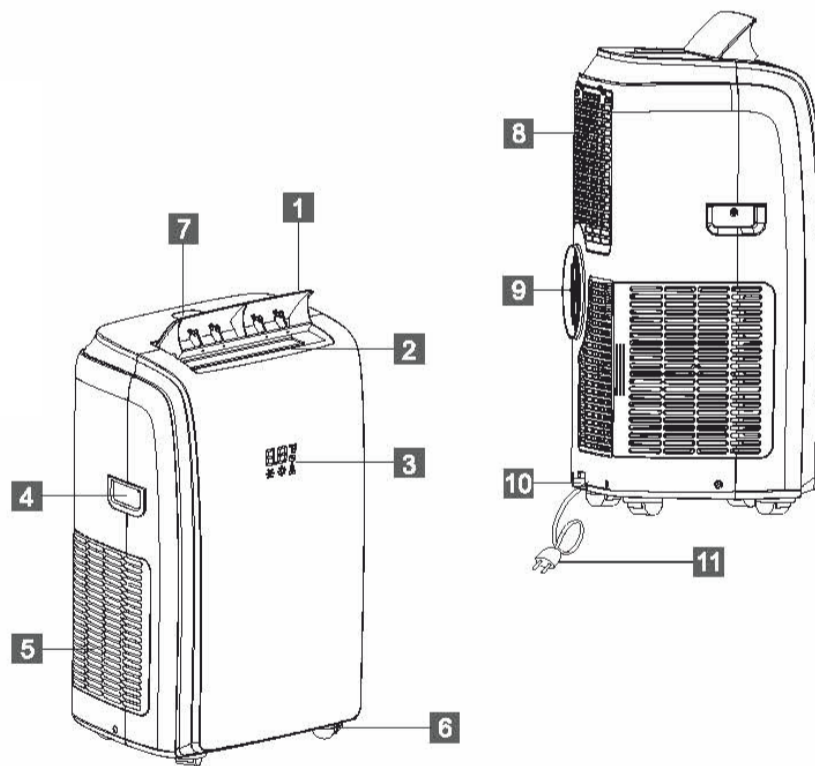

1. LEES EERST DE GEBRUIKSAANWIJZING.

2. RAADPLEEG BIJ TWIJFEL UW DEALER.

Geachte mevrouw, meneer,

Van harte gefeliciteerd met de aankoop van uw airconditioner. Naast het koelen van de lucht heeft deze airconditioner nog een drietal functies, namelijk luchtontvochtiging, -circulatie en luchtfiltratie. De verrijdbare airconditioner is uiterst gemakkelijk te bedienen en te verplaatsen. U heeft een kwaliteitsproduct aangeschaft waar u nog vele jaren plezier van zult hebben, mits u de airconditioner verantwoord gebruikt. Lees daarom eerst deze gebruiksaanwijzing voor een optimale levensduur van uw airconditioner.

Wij wensen u veel koelte en comfort met uw airconditioner.

Met vriendelijke groeten,

PVG Holding B.V.

Afdeling klantenservice

A VEILIGHEIDSVOORSCHRIFTEN

Lees deze gebruikershandleiding aandachtig alvorens het toestel te gebruiken en bewaar het voor later. Installeer dit toestel enkel wanneer het voldoet aan de lokale/nationale wetgeving, regelgeving en normen. Dit product is bedoeld om gebruikt te worden als een airconditioner in woningen en is alleen geschikt voor gebruik binnenshuis in woonkamers, keukens en garages op droge plaatsen, in normale huishoudelijke omstandigheden.



BELANGRIJK

- De installatie moet volledig in overeenstemming zijn met de ter plaatse geldende voorschriften, bepalingen en normen.
- Het apparaat is uitsluitend geschikt voor gebruik op droge plaatsen, binnenshuis.
- Controleer de netspanning.
- Dit apparaat is uitsluitend geschikt voor een geaard stopcontact, aansluitspanning 230 Volt/ 50 Hz.
- Het apparaat **MOET** altijd geaard worden aangesloten. Als de stroomvoorziening niet geaard is, mag u het apparaat absoluut niet aansluiten.
- De stekker moet altijd makkelijk toegankelijk zijn als het apparaat is aangesloten.
- Lees deze gebruiksinstructie zorgvuldig en volg de aanwijzingen.

Controleer vóór het aansluiten van het apparaat of:

- de aansluitspanning overeenkomt met die op het typeplaatje;
- stopcontact en stroomvoorziening geschikt zijn voor het apparaat;
- de stekker van het snoer in het stopcontact past;
- het apparaat op een stabiele en vlakke ondergrond staat.

Laat de elektrische installatie controleren door een erkend vakman als u er niet zeker van bent dat alles in orde is.

- De airconditioner is een veilig apparaat. Het is volgens de CE veiligheidsnormen gefabriceerd. Toch dient u, zoals bij ieder elektrisch apparaat, voorzichtig te zijn bij het gebruik ervan.
- De luchtinlaten en luchtuitlaten nooit afdekken.
- Leeg het waterreservoir via het wateraftappunt voordat u het apparaat verplaatst.
- Breng het apparaat nooit in contact met chemicaliën.
- Steek geen voorwerpen in de openingen van het apparaat.
- Breng het apparaat nooit in contact met water. Het apparaat niet met water besproeien of onderdompelen in verband met kortsluitingsgevaar.
- Haal altijd eerst de stekker uit het stopcontact voordat het apparaat of een onderdeel ervan moet worden schoongemaakt of vervangen.

- Sluit het apparaat NOOIT aan met behulp van een verlengsnoer. Is een geschikt geaard stopcontact niet voorhanden, laat dit dan installeren door een erkend elektricien.
- Wees uit veiligheidsoverwegingen altijd voorzichtig met kinderen in de buurt van dit apparaat, zoals met ieder elektrisch apparaat.
- Laat eventuele reparaties –buiten het regelmatig onderhoud om- altijd uitvoeren door een erkend servicemonteur of uw leverancier, anders kan dit leiden tot het vervallen van de garantie.
- Haal altijd de stekker uit het stopcontact als het apparaat niet wordt gebruikt.
- Een beschadigd elektriciteits snoer alleen laten vervangen door de leverancier of een bevoegd persoon/servicepunt.
- Dit apparaat is niet bedoeld voor gebruik door personen (inclusief kinderen) met verminderde lichamelijke, geestelijke of zintuiglijke vermogens, of gebrek aan ervaring en kennis, tenzij er toezicht wordt gehouden op en instructies worden gegeven voor het gebruik van het apparaat door iemand die verantwoordelijk is voor hun veiligheid.
- Er dient toezicht te worden gehouden op kinderen om er zeker van te zijn dat zij niet met het apparaat spelen.
- Dit apparaat kan worden gebruikt door kinderen vanaf 8 jaar en mensen met een lichamelijke, zintuiglijke of verstandelijke beperking en door mensen die geen ervaring met of kennis over het apparaat hebben als er toezicht op hen wordt gehouden of ze instructies hebben gekregen over veilig gebruik van het apparaat en op de hoogte zijn van de risico's.



- Zorg ervoor dat kinderen niet met het apparaat spelen.
- Reiniging en onderhoud dient niet te worden uitgevoerd door kinderen waarop geen toezicht wordt gehouden.



LET OP!

- Gebruik het apparaat nooit met een beschadigd snoer of stekker. Klem het snoer nooit af en voorkom contact met scherpe kanten.
- De ruimte waarin dit apparaat wordt gebruikt nooit volledig luchtdicht afsluiten (ook niet bij gebruik van twee luchtslangen). Dit voorkomt onderdruk in deze ruimte. Negatieve druk (=onderdruk) de veilige werking van geisers, afzuigkappen, ovens e.d. ontregelen.
- Het niet volgen van de aanwijzingen kan leiden tot het vervallen van de garantie op het apparaat.
- Til het toestel altijd met twee personen.

Specifieke informatie met betrekking tot toestellen met R290 / R32 koelgas.

- Lees alle waarschuwingen aandachtig.
- Gebruik tijdens het ontdooien en reinigen van het toestel geen andere hulpmiddelen dan deze die aanbevolen worden door de fabrikant.
- Het toestel moet geplaatst worden in een ruimte zonder continue ontstekingsbronnen (bijvoorbeeld: open vuur, toestellen op gas of elektriciteit in werking).
- Niet doorboren en niet verbranden.
- Dit toestel bevat Y g (zie typeplaatje op de achterkant van het toestel) R290 / R32 koelgas.
- R290 / R32 is een koelgas dat voldoet aan de Europese richtlijnen op milieugebied. Geen delen van het koelmiddelcircuit doorboren. Houd er rekening mee dat koelmiddelen een geurstof kunnen bevatten.
- Als het toestel geïnstalleerd, gebruikt of bewaard wordt in een niet geventileerde ruimte, moet deze ruimte geschikt zijn om de ophoping van koelmiddel te voorkomen. Een risico op brand of een explosie kan het gevolg zijn vanwege het ontsteken van het koelmiddel door elektrische verwarmers, kachels of andere ontstekingsbronnen.
- Het toestel moet opgeslagen worden op een manier waarop mechanische defecten voorkomen worden.
- Personen die aan het koelmiddelcircuit werken of het bedienen moeten over de juiste certificatie beschikken die werd uitgegeven door een erkende organisatie die de bekwaamheid garandeert voor het werken met koelmiddelen overeenkomstig een specifieke beoordeling die erkend wordt door de industriële organisaties.

- Reparaties moeten uitgevoerd worden gebaseerd op de aanbevelingen van de fabrikant.

Onderhoud en reparaties die de hulp van ander gekwalificeerd personeel vereisen, moeten uitgevoerd worden onder toezicht van een persoon die gespecialiseerd is in het gebruik van brandbare koelmiddelen.

Het apparaat moet worden geïnstalleerd, gebruikt en bewaard in een kamer met een oppervlakte van meer dan 4 m². Het apparaat moet worden bewaard in een goed geventileerde ruimte met afmetingen die overeenstemmen met de gespecificeerde afmetingen voor werking.

INSTRUCTIES VOOR HET HERSTELLEN VAN APPARATEN DIE R290 / R32 BEVATTEN

1 ALGEMENE INSTRUCTIES

Deze gebruiksaanwijzing is bedoeld voor personen met de nodige ervaring in elektronica, elektriciteit, koeltechniek en mechanica.

1.1 Controle van de omgeving

Voer vóór het werken aan systemen die brandbare koelmiddelen bevatten de veiligheidscontroles uit die nodig zijn om te verzekeren dat het risico op ontsteking minimaal is. Vooraleer het koelsysteem hersteld kan worden moet vóór aanvang van de werkzaamheden aan de volgende voorzorgsmaatregelen voldaan zijn.

1.2 Werkprocedure

Het werk zal uitgevoerd worden volgens een gecontroleerde procedure om het risico uit te sluiten dat er een brandbaar gas of brandbare damp aanwezig is terwijl het werk uitgevoerd wordt.

1.3 Algemene werkomgeving

Al het onderhoudspersoneel en alle andere personen die in de omgeving aan het werk zijn zullen op de hoogte gebracht worden van het werk dat uitgevoerd wordt. Werken in besloten ruimtes zal vermeden worden. De omgeving rond de werken zal afgezet worden. Verzeker dat de toestand in de ruimte veilig is en vrij is van brandbare stoffen.

1.4 Controle op de aanwezigheid van koelmiddel

De omgeving zal vóór en tijdens de werkzaamheden gecontroleerd worden met een geschikt detectiemiddel voor koelmiddel om te verzekeren dat de technicus op de hoogte is van mogelijk brandbare atmosferen. Verzeker dat de apparatuur die gebruikt wordt voor lekdetectie geschikt is om gebruikt te worden bij koelmiddelen, dit wil zeggen vonkvrij, adequaat afgedicht of intrinsiek veilig.

1.5 Aanwezigheid van een brandblusapparaat

Als er heet werk uitgevoerd wordt op de koeluitrusting of daaraan verbonden onderdelen zal geschikte brandblusapparatuur ter plaatse beschikbaar zijn. Plaats een brandblusapparaat met droog poeder of CO₂ naast het laadgebied.

1.6 Geen ontstekingsbronnen

Niemand zal tijdens werken aan een koelsysteem waarbij leidingen blootgesteld worden waarin zich eerder het brandbare koelmiddel bevond of nog steeds in bevindt, ontstekingsbronnen gebruiken op een manier die een risico op brand of een explosie met zich meebrengt. Alle mogelijke ontstekingsbronnen, inclusief sigaretten roken, moeten op een voldoende afstand gehouden worden tijdens het installeren, herstellen, verwijderen en afvoeren. Tijdens deze handelingen kan brandbaar koelmiddel in de omgeving vrijkomen. Vóór aanvang van de werken zal de omgeving rond de apparatuur gecontroleerd worden om te verzekeren dat er geen brandgevaar of risico op explosie aanwezig is. Er zullen borden met "Verboden te roken" geplaatst worden.

1.7 Geventileerde omgeving

Verzeker dat de omgeving open is of dat er voldoende geventileerd wordt vooraleer het systeem te openen of heet werk uit te voeren. Het niveau van ventilatie zal behouden blijven tijdens de periode waarin de werkzaamheden uitgevoerd worden. De ventilatie moet vrijgekomen koelmiddel veilig afvoeren en het liefst zo veel mogelijk naar de atmosfeer verdrijven.

1.8 Controles van de koeluitrusting

Wanneer er elektrische onderdelen vervangen worden zullen de nieuwe onderdelen geschikt zijn voor hun doel en aan de juiste specificaties voldoen. De onderhoudsrichtlijnen van de fabrikant zullen te allen tijde gevolgd worden. Contacteer bij twijfel de technische dienst van de fabrikant voor bijstand. De volgende controles zullen uitgevoerd worden bij installaties die brandbare koelmiddelen gebruiken:

- De grootte van de lading overeenkomstig de afmetingen van de kamer waarin de onderdelen die koelmiddel bevatten geïnstalleerd worden is.
- De in- en uitlaten van de ventilatie naar behoren werken en niet geblokkeerd worden.
- Als er een onrechtstreeks koelcircuit gebruikt wordt, zal het secundaire circuit gecontroleerd worden op de aanwezigheid van koelmiddel.
- De aanduidingen op de uitrusting zichtbaar en leesbaar blijven. Aanduidingen en tekens die onleesbaar zijn zullen gecorrigeerd worden.
- Leidingen of onderdelen met koelmiddel worden in een positie geïnstalleerd waarbij het onwaarschijnlijk is dat ze blootgesteld worden aan stoffen die de onderdelen die koelmiddel bevatten zullen corroderen, tenzij de onderdelen gemaakt zijn uit materialen die van nature bestand zijn tegen corrosie of gepast beveiligd zijn tegen corrosie.

1.9 Controle van elektrische apparatuur

Initiële veiligheidscontroles zullen deel uitmaken van de procedure voor het herstellen en onderhouden van elektrische onderdelen. Indien er een fout aanwezig is die de veiligheid in het gedrang kan brengen zal er geen voeding op het circuit aangesloten worden tot wanneer dit probleem opgelost is. Als de fout niet onmiddellijk gecorrigeerd kan worden maar de werking verder gezet moet worden, zal een adequate tijdelijke oplossing gebruikt worden. Dit zal gemeld worden aan de eigenaar van de uitrusting zodat alle partijen op de hoogte zijn. Initiële veiligheidscontroles zullen het volgende bevatten:

- dat condensatoren ontladen zijn: dit zal gebeuren op een veilige manier om de kans op vonken te vermijden;
- dat er geen onderdelen en bedrading onder spanning blootgesteld worden tijdens laden, recupereren of spoelen van het systeem;
- dat het systeem voortdurend geaard is.

2 HERSTELLINGEN AAN AFGEDICHTE ONDERDELEN

2.1 Tijdens herstellingen aan afgedichte onderdelen moet alle elektrische voeding afgekoppeld worden van de apparatuur vóór het verwijderen van afgedichte deksels, enz. Als het absoluut nodig is dat de voeding tijdens onderhoudswerken aan de apparatuur aangesloten blijft moet een permanente lekdetectie geplaatst worden ter hoogte van het meest kritische punt om te waarschuwen voor een mogelijk gevaarlijke situatie.

2.2 Er zal in het bijzonder aandacht besteed worden aan het volgende om te verzekeren dat tijdens het werken aan elektrische onderdelen de behuizing niet gewijzigd wordt op een manier waarop het niveau van beveiliging beïnvloed wordt. Dit zal beschadiging van kabels, een teveel aan aansluitingen, klemmenblokken die niet volgens specificatie zijn, beschadigingen aan dichtingen, onjuiste plaatsing van pakkingen, enz. bevatten.

Verzekeer dat de apparatuur stevig gemonteerd is.

Verzekeer dat de dichtingen of dichtingsmaterialen niet zodanig verouderd zijn dat ze het binnendringen van brandbare atmosferen niet meer kunnen voorkomen. Vervangonderdelen zullen voldoen aan de specificaties van de fabrikant.

OPMERKING Het gebruik van siliconen afdichtingsmiddel kan de effectiviteit van sommige types van apparatuur voor lekdetectie verminderen. Intrinsiek veilige onderdelen moeten niet geïsoleerd worden vooraleer er aan gewerkt wordt.

3 HERSTELLINGEN AAN INTRINSIEK VEILIGE ONDERDELEN

Breng geen permanent inductieve of capacitieve ladingen aan op het circuit zonder te verzekeren dat deze de maximaal toegelaten spanning en stroom voor de gebruikte apparatuur niet overschrijden.

Intrinsiek veilige onderdelen zijn enkel deze onderdelen van het type waaraan gewerkt kan worden onder spanning in een brandbare atmosfeer. De testapparatuur zal van de juiste klasse zijn.

Vervang onderdelen enkel door onderdelen met de specificaties van de fabrikant. Andere onderdelen kunnen leiden tot ontsteking van het koelmiddel in de atmosfeer ten gevolge van een lek.

4 BEKABELING

Controleer dat de bekabeling niet beïnvloed is door slijtage, corrosie, overmatige druk, trillingen, scherpe randen of andere negatieve omgevingseffecten. De controle zal ook rekening houden met de effecten van veroudering of voortdurende trillingen die veroorzaakt worden door compressoren of ventilatoren.

5 DETECTIE VAN BRANDBARE KOELMIDDELEN

Er zullen onder geen omstandigheden mogelijke ontstekingsbronnen gebruikt worden tijdens het zoeken naar of detecteren van lekken van koelmiddel. Een halidelamp (of een andere detector met open vlam) zal niet gebruikt worden.

6 METHODES VAN LEKDETECTIE

De volgende methodes van lekdetectie worden als aanvaardbaar beschouwd voor systemen die brandbare koelmiddelen bevatten. Elektronische lekdetectoren zullen gebruikt worden om brandbare koelmiddelen te detecteren maar de gevoeligheid kan onvoldoende zijn of ze moeten opnieuw gekalibreerd worden. (Detectieapparatuur zal gekalibreerd worden in een omgeving vrij van koelmiddel.)

Verzekeer dat de detector geen mogelijke ontstekingsbron is en geschikt is voor het gebruikte koelmiddel. Lekdetectie-apparatuur zal ingesteld worden op een percentage van de LEL van het koelmiddel en zal gekalibreerd worden volgens het koelmiddel dat gebruikt wordt en het gepaste percentage aan gas (25 % maximum) bevestigd is.

Vloeistoffen voor lekdetectie zijn geschikt voor gebruik voor de meeste koelmiddelen maar het gebruik van detergenten die chloor bevatten zal vermeden worden omdat het chloor kan reageren met het koelmiddel en het koperen leidingwerk kan corroderen.

Als er een vermoeden van een lek is zullen alle open vlammen verwijderd/gedoofd worden.

Als er een lek van koelmiddel gevonden dat soldeerwerk vereist zal al het koelmiddel uit het systeem gerecupereerd worden of geïsoleerd worden (door middel van afsluitventielen) in een deel van het systeem op een veilige afstand van het lek. Zuurstofvrije stikstof (OFN) zal dan door het systeem geblazen worden, zowel vóór als tijdens het soldeerwerk.

7 VERWIJDEREN EN VERDRIJVEN

Bij het openen van het koelmiddelcircuit om herstellingen uit te voeren - of voor een andere reden - zullen de conventionele procedures gebruikt worden. Het is echter belangrijk dat de beste praktijken gevolgd worden omdat er met brandbaarheid rekening gehouden moet worden. De volgende procedure zal gevolgd worden: verwijder het koelmiddel; spoel het circuit met een inert gas; verdrijf; spoel opnieuw met het inert gas; open het circuit door snijden of solderen.

De lading aan koelmiddel zal gerecupereerd worden in de gepaste recuperatieflessen. Het systeem zal "gespoeld" worden met OFN om de eenheid in een veilige toestand te brengen. Dit proces moet mogelijk enkele keren herhaald worden. Perslucht of zuurstof zal niet gebruikt worden voor deze taak. Spoeling zal bereikt worden door het breken van het vacuüm met OFN en er zal verder gevuld worden tot de werkingsdruk bereikt wordt. Daarna wordt de druk afgelaten naar atmosfeer en wordt er uiteindelijk terug vacuüm getrokken. Dit proces zal herhaald worden tot er zich geen koelmiddel meer in het systeem bevindt.

Na het gebruiken van de laatste lading OFN zal de druk afgelaten worden tot atmosferische druk om werken aan de apparatuur toe te laten. Deze handeling is zeer belangrijk als er soldeerwerken aan het leidingwerk uitgevoerd moeten worden. Verzekert dat de uitlaat van de vacuümpomp zich niet in de buurt bevindt van ontstekingsbronnen en dat er ventilatie is.

8 LAADPROCEDURES

Naast de conventionele laadprocedures zullen de volgende vereisten gevolgd worden. Verzekert dat de verschillende koelmiddelen niet gemengd worden tijdens het gebruiken van de laadapparatuur. Slangen of leidingen zullen zo kort mogelijk zijn om de hoeveelheid aan koelmiddel dat zich hierin kan bevinden te minimaliseren. De flessen zullen rechtop geplaatst worden. Verzekert dat het koelsysteem geaard is vooraleer het systeem met koelmiddel geladen wordt. Breng etiketten aan op het systeem als het volledig geladen is (als dit nog niet het geval is). Men moet uiterst voorzichtig zijn om het koelsysteem niet te overvullen. Vooraleer het systeem opnieuw te laden zal er een druktest met OFN uitgevoerd worden. Het systeem zal na het laden, maar vóór ingebruikname, getest worden op lekken. Een tweede controle op lekken zal uitgevoerd laten vóór het verlaten van de site.

9 ONTMANTELING

Vooraleer deze procedure uitgevoerd wordt is het van essentieel belang dat de technicus de apparatuur en al zijn details volledig kent.

Het is goede praktijk dat alle koelmiddelen veilig verwijderd worden. Vóór het uitvoeren van deze taak zal een monster van de olie en het koelmiddel genomen worden voor het geval een analyse vereist is vooraleer het gerecupereerde koelmiddel opnieuw gebruikt wordt. Het is van essentieel belang dat er voeding beschikbaar is vooraleer met deze taak gestart wordt.

- a) Leer de uitrusting en de werking kennen.
- b) Isoleer het systeem elektrisch.
- c) Verzekert vóór het proberen uitvoeren van deze procedure dat: mechanische behandelingsapparatuur beschikbaar is, indien nodig, voor het behandelen van de flessen met koelmiddel.
- d) Alle persoonlijke beveiligingsapparatuur beschikbaar is en gebruikt wordt; er wordt te allen tijde tijdens het recuperatieproces toezicht gehouden door een bevoegd persoon.
- e) Recuperatie-apparatuur en flessen voldoen aan de gepaste normen.
- f) Pomp het koelsysteem leeg, indien mogelijk.
- g) Maak, als er geen vacuüm getrokken kan worden, een verdeelstation zodat het koelmiddel uit de verschillende delen van het systeem verwijderd kan worden.
- h) Verzekert dat de fles op de weegschaal staat vóór aanvang van de recuperatie.
- i) Start de recuperatiemachine en bedien deze volgens de instructies van de fabrikant.
- j) Overvul de flessen niet. (Niet meer dan 80 % van het volume van vloeibare lading.)
- k) Overschrijd de maximale werkdruk van de fles niet, zelfs niet tijdelijk.
- l) Verzekert dat de flessen na het vullen en het voltooiën van het proces de flessen en de apparatuur onmiddellijk van de site verwijderd worden en dat alle isolatiekleppen op de apparatuur in gesloten stand staan.
- m) Gerecupereerd koelmiddel zal niet in een ander koelsysteem geladen worden tenzij het gereinigd en gecontroleerd werd.

10 ETIKETTERING

Er zal een etiket op de apparatuur aangebracht worden dat aangeeft dat het ontmanteld werd en er geen koelmiddel meer aanwezig is. Dit etiket zal gedateerd en ondertekend worden. Verzekert dat er etiketten op de apparatuur aangebracht zijn die aangeven dat de uitrusting brandbaar koelmiddel bevat.

11 RECUPERATIE



Bij het verwijderen van koelmiddel uit een systeem, voor onderhoud of ontmanteling, is het goede praktijk dat alle koelmiddelen veilig verwijderd worden. Verzekert dat tijdens het overbrengen van koelmiddel in flessen de juiste flessen voor recuperatie van koelmiddel gebruikt worden. Verzekert dat een voldoende aantal flessen voor het opslaan van de totale lading van het systeem beschikbaar is. Alle cilinders die gebruikt zullen worden zijn toegewezen aan het gerecupereerde koelmiddel en voorzien van een etiket voor dat koelmiddel (dit wil zeggen speciale cilinders voor de recuperatie van koelmiddel). Cilinders zullen voorzien zijn van een overdrukventiel en bijhorende afsluitventielen die zich in goed werkende staat bevinden. De inhoud van recuperatieflessen wordt verdreven en, indien mogelijk, worden de flessen gekoeld vóór de recuperatie van start gaat.

De recuperatie-apparatuur zal zich in goed werkende staat bevinden en voorzien zijn van een reeks met instructies betreffende de beschikbare uitrusting en zal geschikt zijn voor de recuperatie van brandbare koelmiddelen. Daarnaast zal een set van goed werkende, gekalibreerde weegschalen beschikbaar zijn. Slangen zullen volledig zijn met lekvrije koppelingen en in goede staat verkeren. Controleer vóór het gebruiken van de recuperatiemachine dat deze goed werkt, gepast onderhouden werd en dat verbonden elektrische onderdelen afgedicht zijn om ontsteking te voorkomen in het geval van vrijgekomen koelmiddel. Raadpleeg de fabrikant bij twijfel.

Het gerecupereerde koelmiddel zal terug gestuurd worden naar de leverancier in de juiste fles en met de correct ingevulde Waste Transfer Note. Meng koelmiddelen niet in recuperatie-eenheden en vooral niet in cilinders.

Verzekert dat, wanneer compressoren of de olie van compressoren verwijderd moet worden, deze leeg gemaakt werden tot een aanvaardbaar peil om te garanderen dat er geen brandbaar koelmiddel achterblijft in het smeermiddel. Het verwijderingsproces zal uitgevoerd worden vooraleer de compressoren teruggestuurd worden naar de leveranciers. Elektrische verwarming van de behuizing van de compressor zal enkel toegepast worden om dit proces te versnellen. Wanneer olie uit een systeem afgelaten wordt, zal dit op een veilige manier gebeuren.

B TOEBEHOREN

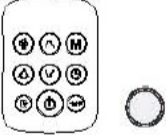
ONDERDELEN	NAAM ONDERDEEL	AANTAL
	Uitlaatslang Slanginlaat Slanguitlaat	1 set
	Raamstuk	1 set
	Batterij afstandsbediening	1 set

Opmerking: Alle afbeeldingen in deze handleiding zijn enkel ter verduidelijking. Uw toestel ziet er mogelijk lichtjes anders uit.

C INSTALLATIERICHTLIJNEN

AFVOEREN VAN WARME LUCHT

In de koelmodus moet het apparaat dicht bij een raam of opening geplaatst worden zodat de warme lucht naar buiten kan geleid worden.

Plaats de eenheid op een vlakke ondergrond en garandeer dat er een vrije ruimte van 30 cm (12") rond de eenheid is en dat er een stopcontact in de buurt is.

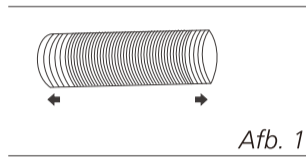

Afb. 1

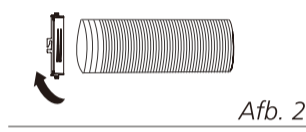

Afb. 2

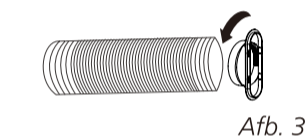

Afb. 3

- 1 Trek een kant van de slang uit (Afb. 1) en schroef de slanginlaat aan de slang (Afb. 2).
- 2 Trek de andere kant van de slang uit en schroef dit einde aan de slanguitlaat (Afb. 3).
- 3 Installeer de slanginlaat op de eenheid (Afb. 4).
- 4 Bevestig de slanguitlaat aan het raamstuk en dicht de verbinding af (Afb. 5 & 6).

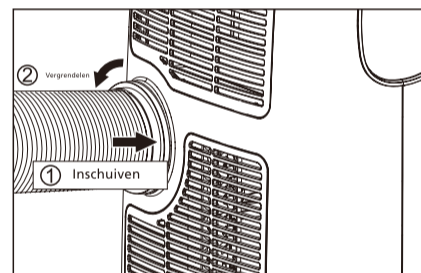

Afb. 4



Uw raamstuk werd ontworpen om te passen op de meeste verticale en horizontale raammodellen. Het is echter mogelijk dat u sommige delen van de installatieprocedures moet aanpassen voor bepaalde soorten ramen. Het raamstuk kan met schroeven vastgezet worden.



Als de opening in het raam kleiner is dan de minimumlengte van het raamstuk moet u een stuk tegenover de bevestigingsopening afsnijden zodat het in de opening van het raam past. Snij nooit het gat uit het raamstuk.

INSTALLATIE VAN HET RAAMSTUK

- 1 Onderdelen:
 - A) Paneel
 - B) Paneel met één gat
 - C) Paneel zonder gat (mogelijk niet meegeleverd)
 - D) Schroef om het raamstuk op zijn plaats te bevestigen

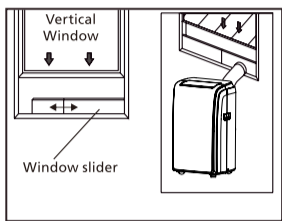

Afb. 5

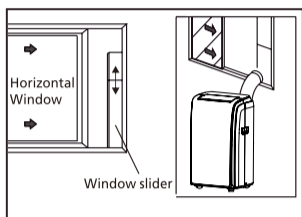

Afb. 6

2 Montage:

Schuif panelen B en C in paneel A en stel de lengte in volgens de breedte van het raam. De afmetingen van ramen verschillen. Verzekert bij het meten van de breedte van het raam dat er geen gaten of openingen tussen het raamstuk en het raam zijn tijdens het opmeten.

3 Draai de schroef vast in de gaten die overeenstemmen met de breedte die vereist is voor uw raam om te verzekeren dat er na installatie geen openingen of gaten zijn tussen het raam en het raamstuk.

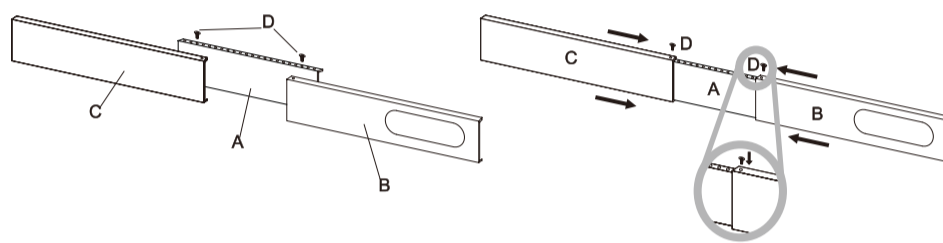

LOCATIE

- De eenheid moet op een stevige ondergrond geplaatst worden om geluid en trillingen te minimaliseren. Plaats voor een veilige en stevige positionering de eenheid op een effen en vlakke vloer die stevig genoeg is om de eenheid te dragen.
- De eenheid is uitgerust met wielen om te helpen bij het plaatsen maar de eenheid mag enkel gerold worden op effen, vlakke oppervlakken. Wees voorzichtig bij het rollen over oppervlakken waar een tapijt op ligt. Wees voorzichtig en bescherm vloeren bij het rollen over houten vloeren. Probeer de eenheid niet over objecten heen te rollen.
- De eenheid moet binnen bereik van een geaard stopcontact met de juiste spanning geplaatst worden.
- Plaats nooit obstakels rond de luchtinlaat of -uitlaat van de eenheid.
- Zorg voor een minimale vrije ruimte van 45 cm tussen de muur en het apparaat voor een efficiënte luchtbehandeling.
- De slang kan uitgetrokken worden maar het is best om de lengte op de minimaal vereiste afstand te houden. Verzekert ook dat de slang niet haaks gebogen is of doorhangt.

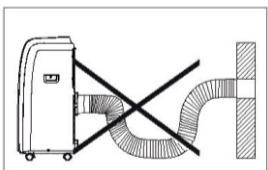
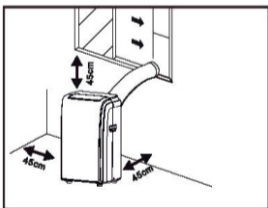

D BESCHRIJVING VAN HET BEELDSCHERM

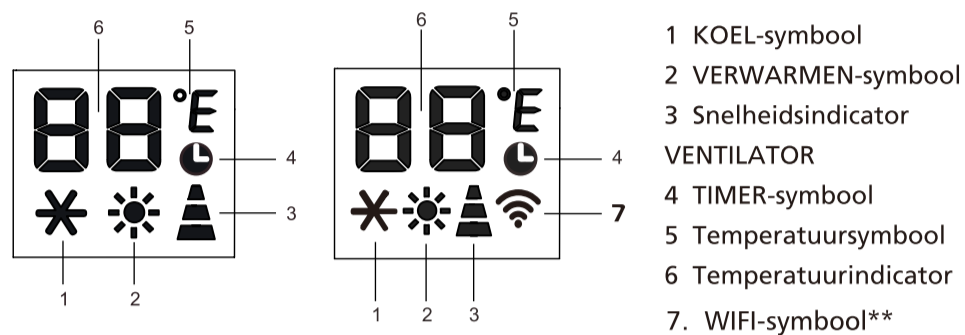

" * " Alleen modellen met warmtepomp hebben deze functie.

" ** " Alleen modellen met WIFI hebben deze functie.

Opmerking: Als de eenheid is verbonden met de telefoon, is het WIFI-symbool aan, bekijk de wifi-handleiding om te weten hoe u verbinding moet maken met de telefoon.

BEDIENING VANAF HET BESTURINGSPANEEL

Het besturingspaneel bevindt zich op de bovenkant van het apparaat en laat u toe om functies van onderdelen te bedienen zonder de afstandsbediening. Om over alle mogelijkheden te beschikken moet u de afstandsbediening gebruiken.

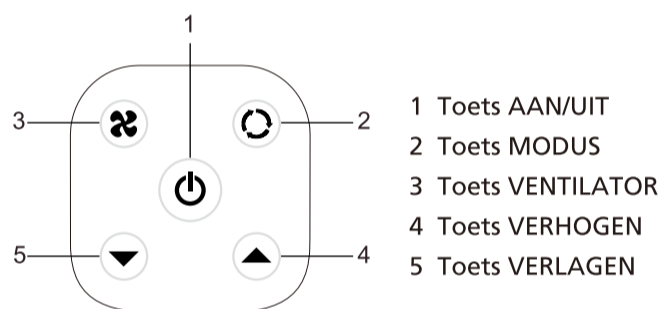

HET APPARAAT AANZETTEN

Steek de stekker in het stopcontact, het apparaat staat nu stand-by.

Druk op de toets om het apparaat aan te zetten. De functie die het laatst actief was zal verschijnen.



Schakel het apparaat nooit uit door de stekker uit het stopcontact te trekken. Druk steeds op de toets , wacht gedurende enkele minuten vooraleer u de stekker uit het stopcontact trekt. Hierdoor kan het apparaat een cyclus van controles uitvoeren om de werking te controleren.

BESCHRIJVING VAN HET BEELDSCHERM

KOEL-MODUS

Ideaal voor zwoele weersomstandigheden wanneer u de kamer moet koelen en ontvochtigen.

- Druk een aantal keren op de toets M tot het symbool * verschijnt.
- Selecteer een richttemperatuur van 18-35°C (64-90°F) door te drukken op





de toets \wedge of de toets \vee tot de overeenstemmende waarde weergegeven wordt.

- Selecteer de vereiste ventilatorsnelheid door te drukken op de toets \otimes .

 **Maximumsnelheid:** voor maximaal ventilatorvermogen

 **Halve snelheid:** vermindert geluidsniveaus maar biedt nog steeds een goed comfortniveau

 **Lage snelheid:** voor een stille werking

 **Automatische snelheid:** het apparaat selecteert automatisch de meest geschikte snelheid van de ventilator in verhouding tot de ingestelde temperatuur.

De meest geschikte temperatuur in een kamer schommelt in de zomer tussen 24 en 27°C (75°F en 81°F). U wordt echter aanbevolen om de temperatuur niet veel lager dan de buitentemperatuur in te stellen. Het verschil in ventilatorsnelheid is meer merkbaar wanneer het apparaat in de VENTILATOR-modus staat en is mogelijk niet merkbaar in de KOEL-modus.



VERWARMEN-MODUS*

* betekent dat enkel het model met warmtepomp is uitgerust met deze functie.

Om deze modus juist in te stellen:

- Druk een aantal keren op de toets M tot het symbool \otimes verschijnt.
- Selecteer een richttemperatuur van 13-27°C (55-81°F) door te drukken op de toets \wedge of de toets \vee tot de overeenstemmende waarde weergegeven wordt.
- Selecteer de vereiste ventilatorsnelheid door te drukken op de toets \otimes .

 **Maximumsnelheid:** voor maximaal ventilatorvermogen

 **Halve snelheid:** vermindert geluidsniveaus maar biedt nog steeds een goed comfortniveau

 **Lage snelheid:** voor een stille werking

 **Automatische snelheid:** het apparaat selecteert automatisch de meest geschikte snelheid van de ventilator in verhouding tot de ingestelde temperatuur.

- Water wordt uit de lucht verwijderd en in de tank verzameld.
- Wanneer de tank vol is zal het apparaat uitschakelen en verschijnt "F L" (tank vol) op het scherm. De afsluitdop van de tank moet verwijderd worden en de tank moet leeg gemaakt worden. Laat alle overgebleven water in een opvangbak lopen. Plaats de dop terug nadat alle water verwijderd werd.
- Wanneer de tank leeg gemaakt werd zal het apparaat terug aanschakelen.

N.B.: - Bij werking in zeer koude kamers zal het apparaat automatisch ontdooien en zal de normale werking tijdelijk onderbroken worden. "L L" verschijnt op het scherm. Het geluid dat het apparaat maakt tijdens deze overgang is normaal.

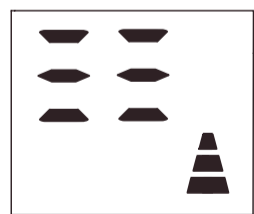

- In deze modus is het mogelijk dat u enkele minuten moet wachten voor het apparaat warme lucht levert.
- In deze modus is het mogelijk dat de ventilator werkt gedurende korte periodes, zelfs wanneer de ingestelde temperatuur reeds bereikt werd.





NL

VENTILATOR-MODUS

Wanneer het apparaat in deze modus gebruikt wordt moet de luchtstang niet aangesloten zijn.

- Druk een aantal keren op de toets M tot het symbool  verschijnt.
- Selecteer de vereiste ventilatorsnelheid door te drukken op de toets .

-  **Maximumsnelheid:** voor maximaal ventilatorvermogen
-  **Halve snelheid:** vermindert geluidsniveaus maar biedt nog steeds een goed comfortniveau
-  **Lage snelheid:** voor een stille werking



DROOG-MODUS

Ideaal om de luchtvochtigheid in de kamer te verlagen (lente en herfst, vochtige kamers, periodes met regen, enz).

Voor de droog-modus moet het apparaat op dezelfde manier voorbereid worden dan bij de koel-modus, met de luchtslang aangesloten om het vocht naar buiten te leiden.

Om deze modus juist in te stellen:

- Druk een aantal keren op de toets M tot het symbool  verschijnt.
- In deze modus wordt de snelheid van de ventilator automatisch geselecteerd door het apparaat en kan deze niet handmatig worden ingesteld.

DE TEMPERATUUR VOOR HET UITSCHAKELLEN VAN DE EENHEID WIJZIGEN

Druk bij het apparaat in stand-by gedurende 20 seconden op de toets M, daarna kan u de temperatuur waarbij de eenheid zal uitschakelen wijzigen.

Bijvoorbeeld:

Voor het wijzigen, in de koelmodus, zal het scherm er uit zien zoals op Afb. 1. Na het wijzigen, in de koelmodus, zal het scherm er uit zien zoals op Afb. 2.



Afb. 1





Afb. 2

ZELFDIAGNOSE

Het apparaat is uitgerust met een systeem voor zelfdiagnose om een aantal fouten te kunnen identificeren. Foutmeldingen worden weergegeven op het beeldscherm van het apparaat.

INDIEN WEERGEGEVEN:

WAT MOET IK DOEN?

 LAGE TEMPERatuur (vorstbeveiliging)	Het apparaat is uitgerust met een vorstbeveiliging om overmatige vorming van ijs te vermijden. Het apparaat start automatisch op wanneer het ontdooien voltooid is.
 DEFECTE SONDE (sensor beschadigd)	Neem als dit wordt weergegeven contact op met uw plaatselijk servicecentrum.
 TANK VOL (veiligheidstank vol)	Maak de interne veiligheidstank leeg, volg de aanwijzingen in de paragraaf "operaties aan het einde van een seizoen".

E HANDMATIG OF VIA DE AFSTANDSBEDIENING



-  Toets ventilator
-  Toets swing
-  Toets slaapstand
-  Toets verhogen
-  Toets verlagen
-  Aan-uit knop
-  Toets modus
-  Toets timer
-  °C/°F Toets eenheid omschakelen

- ✓ Richt de afstandsbediening naar de ontvanger op het apparaat.
- ✓ De afstand van de afstandsbediening tot het apparaat mag maximaal 7 meter zijn (zonder obstakels tussen de afstandsbediening en de ontvanger).
- ✓ De afstandsbediening moet uiterst voorzichtig behandeld worden. Niet laten vallen of blootstellen aan rechtstreeks zonlicht of warmtebronnen. Probeer als de afstandsbediening niet werkt om de batterij te verwijderen en deze nadien terug te plaatsen.

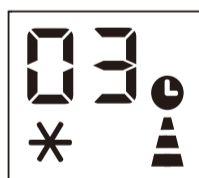
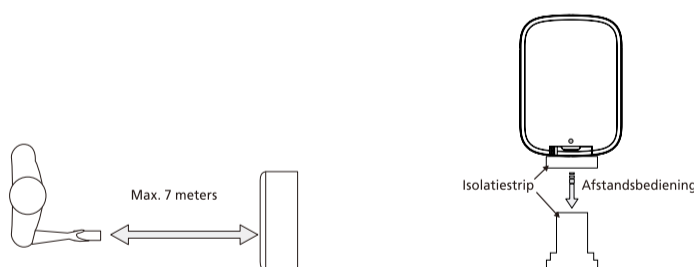

Afb. 3











Afb. 4

DE TIMER INSTELLEN





De timer kan gebruikt worden om het in- of uitschakelen van het apparaat te vertragen. Dit vermijdt onnodig energieverbruik door de werkingsperiodes te optimaliseren.

Starten programmeren

- Zet het apparaat aan, kies de gewenste modus, bijvoorbeeld koelen, 24°C, hoge ventilatorsnelheid. Zet het apparaat uit.
- Druk op de toets , het scherm zal 1-24 uur weergeven en het symbool  het symbool  en het symbool  zullen gelijktijdig knipperen. (Afb. 3)

- Druk verschillende keren tot de overeenstemmende tijd weergegeven wordt. Wacht gedurende 5 seconden, de timer zal actief zijn en daarna zal enkel het symbool  op het scherm weergegeven worden. (Abf. 4)
- Druk opnieuw op de toets  of de toets  en de timer zal geannuleerd worden en het symbool  zal van het scherm verdwijnen.

Uitschakelen programmeren

- Druk wanneer het apparaat in werking is op de toets  het scherm zal de uren weergeven en verschillende symbolen knipperen tegelijkertijd. (Abf. 5)
- Druk verschillende keren tot de overeenstemmende tijd weergegeven wordt. Wacht gedurende 5 seconden, de timer zal actief zijn. Daarna wordt enkel het symbool  weergegeven op het scherm. (Abf. 6)
- Druk opnieuw op de toets  of de toets  en de timer zal geannuleerd worden en het symbool  zal van het scherm verdwijnen.

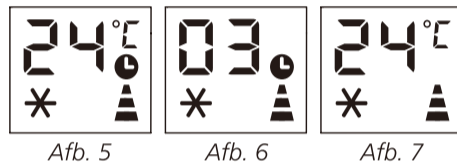

Afb. 5

Afb. 6

Afb. 7

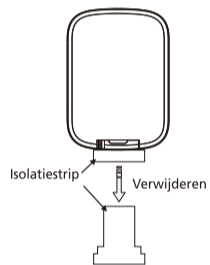

De afstandsbediening wordt geleverd met geplaatste batterij. Verwijder om de afstandsbediening voor de eerste keer te gebruiken de doorzichtige isolatiestrip van de batterijbehuizing door deze zachtjes uit te trekken.

De batterij vervangen

Volg onderstaande stappen om de batterij te vervangen:

- 1 Druk de pin in en verwijder het batterijdeksel.
- 2 Vervang de batterij en schuif het batterijdeksel terug op de afstandsbediening;

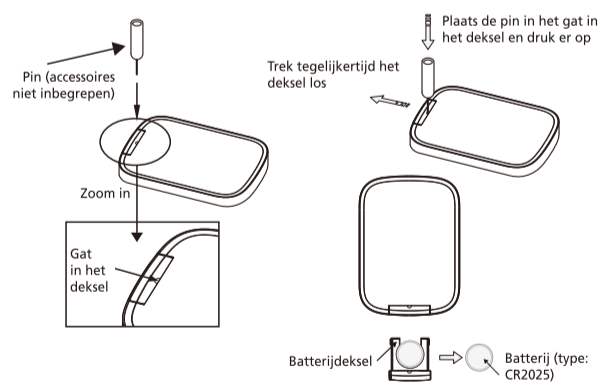

F DE LUCHTFILTERS REINIGEN

Om uw apparaat effectief te laten werken moet u na elke week van gebruik het filter reinigen.

Het verdampingsfilter kan verwijderd worden zoals weergegeven in Afb. 28.

Het condensatiefilter bestaat uit twee delen.

Stap 1: Verwijder één filter zoals weergegeven in Afb. 29.

Stap 2: Verwijder het andere filter zoals weergegeven in Afb. 30-31.

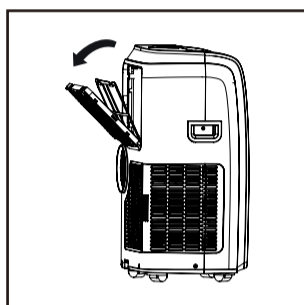

Afb. 28

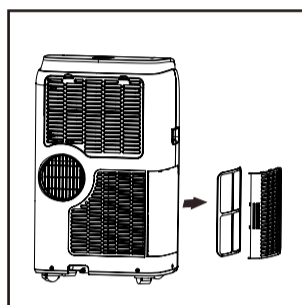

Afb. 29

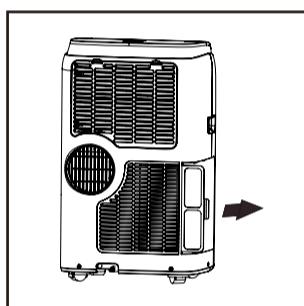

Afb. 30

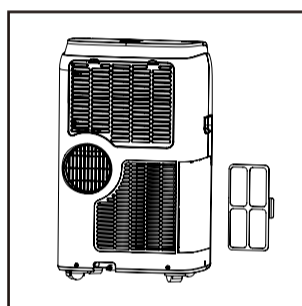

Afb. 31

Gebruik een stofzuiger om stofophoping op het filter te verwijderen. Dompel het onder in warm water als het erg vuil is en spoel het een aantal keren. Het water mag nooit warmer zijn dan 40°C (104°F). Laat na het reinigen het filter drogen en bevestig daarna het inlaatrooster terug aan het apparaat.

G METHODE VOOR HET AFLATEN VAN WATER

Bij een overmatige condensatie in de eenheid stopt het apparaat met werken en wordt "F 4" (VOLLE TANK, zoals beschreven in ZELFDIAGNOSE) weergegeven.

Dit geeft aan dat het gecondenseerde water afgelaten moet worden volgens de volgende procedures:

Handmatig aflaten (Afb. 24)

Er moet mogelijk water afgelaten worden op plaatsen met hoge luchtvochtigheid

- 1 Trek de stekker van het apparaat uit het stopcontact.
- 2 Plaats een opvangbak onder het onderste afluutpunt. Zie tekening.
- 3 Plaats een opvangbak onder het onderste afluutpunt. Zie tekening.
- 4 Het water zal in de opvangbak lopen (mogelijk niet meegeleverd).

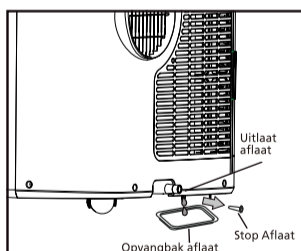

Afb. 24

- 5 Plaats de stop van het onderste aflatpunt stevig terug nadat alle water verwijderd is.
- 6 Zet de eenheid aan.

H ANDERE MEEGELEVERDE COMPONENTEN MONTEREN

Montage van de permanente condensafvoer

Ononderbroken aflaten (Afb. 25)

Ononderbroken aflaten wordt aangeraden als het apparaat in de ontvochtigingsmodus staat.

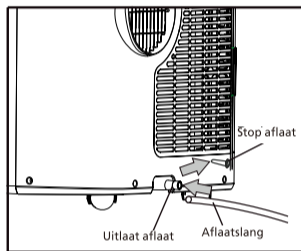

Afb. 25

- 1 Haal de stekker van het apparaat uit het stopcontact.
- 2 Verwijder de stop van het aflatpunt. Tijdens het uitvoeren van deze operatie is het mogelijk dat er waterresten gemorst worden dus gebruik een bak om het water op te vangen.
- 3 Verbind de aflaat slang (12,7 mm of 1/2", mogelijk niet meegeleverd). Zie tekening.
- 4 Het water wordt nu ononderbroken verwijderd via de slang in een afvoerput in de vloer of een emmer.
- 5 Zet de eenheid aan.

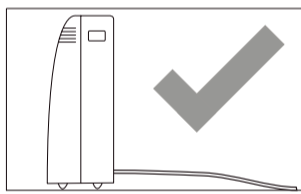

Afb. 26

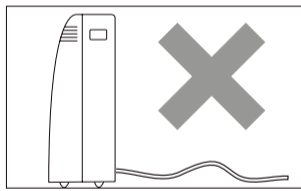

Afb. 27



OPMERKING

Verzekert dat de hoogte van of een deel van de drainslang niet hoger is dan de hoogte van de aflat. Als dit het geval is wordt de tank mogelijk niet leeg gemaakt. (Afb. 26 en Afb. 27)

I REINIGING

Schakel vóór het reinigen of onderhouden het toestel uit door op de toets  te drukken op het besturingspaneel of de afstandsbediening. Wacht gedurende enkele minuten en trek de stekker uit het stopcontact

DE BEHUIZING REINIGEN

U moet het apparaat reinigen met een licht vochtige doek en daarna afdrogen met een droge doek.

- Was het apparaat nooit met water. Dit kan gevaarlijk zijn.
- Gebruik nooit benzine, alcohol of oplosmiddelen om het apparaat te reinigen.
- Besproei het toestel nooit met middelen voor het verwijderen van insecten of gelijkaardig.

J OPERATIES BIJ AANVANG OF EINDE VAN EEN SEIZOEN

CONTROLES BIJ AANVANG VAN EEN SEIZOEN

Verzekert dat het netsnoer en de stekker niet beschadigd zijn en dat het elektrisch systeem goed geaard is. Volg de installatierichtlijnen nauwkeurig.

OPERATIES AAN HET EINDE VAN EEN SEIZOEN

Om al het water in het intern circuit te verwijderen, verwijder de dop (Afb. 32). Laat alle overgebleven water in een opvangbak lopen. Plaats de dop terug nadat alle water verwijderd werd. Reinig het filter en droog het grondig vóór het terug plaatsen.

L PROBLEMEN OPLOSSEN

PROBLEEM	OORZAAK	OPLOSSING
Het apparaat schakelt niet aan	<ul style="list-style-type: none">• Er is geen voeding• De stekker steekt niet in het stopcontact• De interne beveiliging is getript	<ul style="list-style-type: none">• Wacht• Steek de stekker in het stopcontact• Wacht gedurende 30 minuten. Contacteer uw servicecentrum indien het probleem nog steeds aanwezig is
Het apparaat werkt slechts gedurende een korte periode	<ul style="list-style-type: none">• De uitlangslang is gebogen• De luchtuitlaat wordt gehinderd	<ul style="list-style-type: none">• Positioneer de luchtuitlaat op de juiste manier, houd deze zo kort en recht mogelijk om verstoppingen te vermijden• Controleer en verwijder obstakels die de luchtuitlaat hinderen• Positioneer de luchtuitlaat op de juiste manier, houd deze zo kort en recht mogelijk om verstoppingen te vermijden• Controleer en verwijder obstakels die de luchtuitlaat hinderen
Het apparaat werkt maar de kamer wordt niet gekoeld	<ul style="list-style-type: none">• Er staan ramen, deuren en/of gordijnen open	<ul style="list-style-type: none">• Sluiten deuren, ramen en gordijnen met de "tips voor correct gebruik" die hierboven beschreven worden in gedachten
	<ul style="list-style-type: none">• Er bevinden zich warmtebronnen in de kamer (oven, haardroger, enz)	<ul style="list-style-type: none">• Verwijder de warmtebronnen
	<ul style="list-style-type: none">• De luchtuitlaatslang is niet met het apparaat verbonden	<ul style="list-style-type: none">• Plaats de luchtuitlaatslang terug in de behuizing aan de achterkant van het apparaat
	<ul style="list-style-type: none">• De technische specificatie van het apparaat is onvoldoende voor de kamer waarin het geplaatst is	
Er hangt tijdens werking een onaangename geur in de kamer	<ul style="list-style-type: none">• Het luchtfilter is verstopt	<ul style="list-style-type: none">• Reinig het filter zoals hierboven beschreven wordt
Het apparaat werkt niet gedurende drie minuten na opnieuw opstarten	<ul style="list-style-type: none">• De interne beveiliging van de compressor verhindert dat het apparaat opnieuw opgestart wordt tot wanneer drie minuten verstreken zijn sinds het apparaat werd uitgeschakeld	<ul style="list-style-type: none">• Wacht Deze vertraging is normaal
Het volgende bericht verschijnt op het beeldscherm: L E / P F / F E	<ul style="list-style-type: none">• Het apparaat is uitgerust met een systeem voor zelfdiagnose om een aantal fouten te kunnen identificeren.	<ul style="list-style-type: none">• Zie het hoofdstuk ZELFDIAGNOSE

Probeer nooit zelf het apparaat uit elkaar te nemen of te repareren. Bij onvakkundige reparatie vervalt de garantie. Niet vakkundige reparatie kan de gebruiker van het apparaat in gevaar brengen.

M GARANTIEBEPALINGEN

U krijgt op de airconditioner 24 maanden garantie vanaf de aankoopdatum. Binnen deze periode worden alle materiaal- en fabricagefouten kosteloos verholpen. Hierbij gelden de volgende regels:

1. Alle verdere aanspraken op schadevergoeding, inclusief gevolgschade wijzen wij uitdrukkelijk af.
2. Reparatie of vervanging van onderdelen binnen de garantietermijn leidt niet tot verlenging van de garantie.
3. De garantie geldt niet wanneer veranderingen zijn aangebracht, niet-originele onderdelen zijn gemonteerd of reparaties zijn verricht door derden.
4. Onderdelen die aan normale slijtage onderhevig zijn, zoals de filter, vallen buiten de garantie.
5. De garantie geldt uitsluitend als u de originele, gedateerde aankoopbon overlegt en als daarop geen veranderingen zijn aangebracht.
6. De garantie geldt niet bij schade ontstaan door handelingen die afwijken van die in de gebruiksaanwijzing of door verwaarlozing.
7. De verzendkosten en het risico van het opsturen van de airconditioner of onderdelen daarvan, komen altijd voor rekening van de koper.
8. Schade, veroorzaakt door het niet gebruiken van de geschikte Qlima filters, valt buiten de garantie.

Om onnodige kosten te voorkomen, raden wij u aan eerst altijd zorgvuldig de gebruiksaanwijzing te raadplegen. Wanneer deze geen uitkomst biedt, kunt u de airconditioner ter reparatie aanbieden bij uw dealer.



Werp elektrische apparatuur niet weg bij het huisvuil; lever het in op de daarvoor aangewezen plaats. Neem contact op met de plaatselijke autoriteiten voor informatie waar apparatuur kan worden ingeleverd. Wanneer elektrische apparaten worden weggegooid op de vuilstort of in de dump, kunnen gevaarlijke stoffen in het grondwater en in de voedselketen terecht komen met alle gevolgen voor de gezondheid. Bij de vervanging van oude apparaten door nieuwe is de leverancier wettelijk verplicht zonder kosten het oude apparaat voor vernietiging in te nemen. Batterijen niet in het vuur werpen, daar deze kunnen exploderen of gevaarlijke vloeistoffen kunnen uitstoten. Indien u de afstandsbediening vervangt of vernietigt, de batterijen uitnemen en deze conform de geldende wetgeving weggoien daar deze schadelijk zijn voor het milieu.

Milieu-informatie: Deze apparatuur bevat gefluoreerde broeikasgassen zoals opgenomen in het Protocol van Kyoto. De apparatuur mag alleen worden gerepareerd of gedemonteerd door professioneel, geschoold personeel.

Deze apparatuur bevat koelmiddel R290 in de hoeveelheid als aangegeven in bovenstaande tabel. Laat R290 niet ontsnappen in de atmosfeer: R290 is een gefluoreerd broeikasgas met een broeikasgaseffect (GWP) = 3.

Defecte elektrische apparaten horen niet bij het huisafval. Zorg voor een goede recycling waar mogelijk. Vraag eventueel uw gemeente of uw lokale handelaar voor een deskundig recycling advies.

N TECHNISCHE SPECIFICATIES

Indicatief gebruiken, wijzigingen voorbehouden

Model		P 522	P 528	P 534	P 528 BLACK
Koelcapaciteit*	kW	2,125	2,640	3,340	2,640
Verwarmingscapaciteit*					
EER*		2,61	2,6	2,67	2,93
EE-klasse*	W/W	A	A	A	A
COP*					
COP-klasse*	W/W				
Verbruik in de modus KOELEN	W	814	1000	1250	900
Verbruik in de modus VERWARMEN	W				
Verbruik in de modus Stand-by	W	0,5	0,5	0,5	0,5
Nominale stroom	A	3,54	4,35	5,43	4,0
Voeding	V/Hz/F	220-240 / 50 / 1			
Max. luchtverdeling	m ³ /h	300	290	300	300
Max. ontvochtiging **	L/h	0,6	1,1	1,5	1,1
Grootte van de kamer	m ³	75	90	110	90
Compressortype		roterend	roterend	roterend	roterend
Koelmiddel	type / kl. / GWP	R290 / 215 / 3	R290 / 205 / 3	R290 / 235 / 3	R290 / 245 / 3
CO ₂ -equivalent	ton	0,0006	0,0006	0,0007	0,0007
Thermostaatbereik	°C	18-32	18-32	18-32	18-32
Ventilatorsnelheden		3	3	3	3
Max. geluidsdruk niveau / vermogensniveau	dB(A)	56 / 65	56 / 65	56 / 65	57 / 65
Afmetingen (b x h x d)	mm	420 x 700 x 310	420 x 700 x 310	440 x 715 x 355	440 x 715 x 355
Gewicht	kg	27	29	31	30,1
Bescherming eenheid	IP	X0	X0	X0	X0
Afstandsbediening		ja	ja	ja	ja

* Conform EN 14511

** Ontvochtiging bij 35°C / 60% RH

COMPONENTES IMPORTANTES

- ❶ Grelha de saída do ar
- ❷ Painel de controlo
- ❸ Suporte de rolos
- ❹ Grelha de entrada
- ❺ Pegas
- ❻ Filtro
- ❼ Drenagem de condensado (Desumidificação)
- ❽ Compartimento da mangueira de escape do ar
- ❾ Drenagem de condensado (Aquecimento)
- ❿ Cabo de alimentação

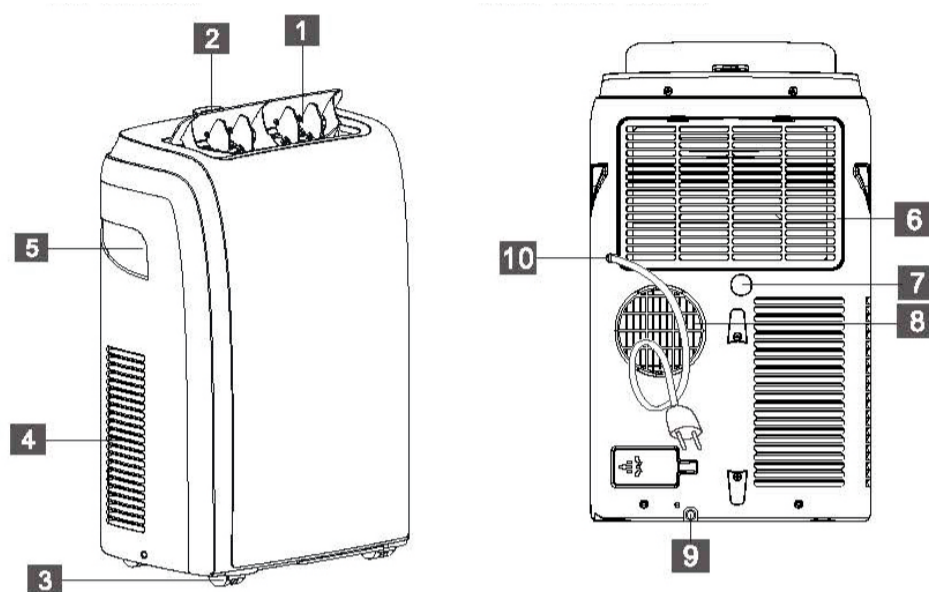

- ❶ Defletor
- ❷ Grelha de saída do ar
- ❸ Ecrã de exibição
- ❹ Pega (ambos os lados)
- ❺ Grelha de entrada
- ❻ Suporte de rolos
- ❼ Painel de controlo
- ❽ Grelha de entrada
- ❾ Grelha de saída do ar
- ❿ Drenagem do condensador
- ⓫ Cabo de alimentação

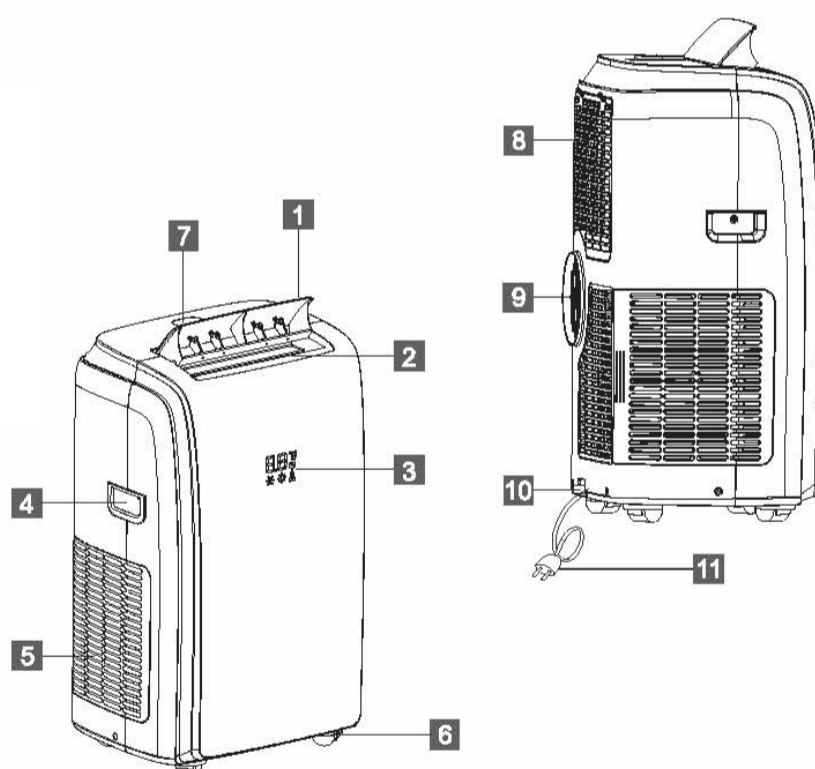

1. LEIA AS INSTRUÇÕES DE UTILIZAÇÃO PRIMEIRO.

2. EM CASO DE DÚVIDA, ENTRE EM CONTACTO COM O REVENDEDOR.

Caro utilizador,

Parabéns pela aquisição do seu ar condicionado. Este ar condicionado tem três funções além da refrigeração de ar, nomeadamente desumidificação, circulação e filtração do ar. O ar condicionado portátil é extremamente fácil de operar e mover. Adquiriu um produto de alta qualidade que lhe proporcionará muitos anos de prazer, desde que utilizado de forma responsável. A leitura destas instruções de utilização antes da operação do ar condicionado vai otimizar a respetiva vida útil. Desejamos-lhe frescura e conforto com o seu ar condicionado.

Atentamente,

PVG Holding B.V.

Departamento de atendimento ao cliente

A INSTRUÇÕES DE SEGURANÇA

Leia atentamente este manual do utilizador antes de utilizar o aparelho e guarde-o para referência futura. Instale este dispositivo apenas quando estiver em conformidade com a legislação, normas e normas locais/nacionais. Este produto destina-se a ser utilizado como um ar condicionado em casas residenciais e adequado apenas para ser utilizado em locais secos, em condições domésticas normais, no interior na sala de estar, cozinha e garagem.



IMPORTANTE

- A instalação deve ser feita de acordo com os regulamentos, legislação e normas locais.
- O dispositivo adequa-se exclusivamente a ser utilizado em locais secos, no interior.
- Verifique a tensão da rede. Este dispositivo adequa-se exclusivamente a tomadas com ligação à terra, tensão de ligação de 230 V/50 Hz.
- O dispositivo TEM de ter sempre uma ligação à terra. Não pode ligar o dispositivo se a fonte de alimentação não estiver ligada à terra.
- A ficha tem de ser sempre de fácil acesso quando o dispositivo está ligado.
- Leia estas instruções atentamente e siga as indicações.

Antes de ligar o dispositivo, verifique se:

- A tensão da ligação corresponde ao da placa de identificação.

- A tomada e a fonte de alimentação são adequadas para o dispositivo.
- A ficha no cabo encaixa na tomada.
- O dispositivo está numa superfície estável e plana.

Caso não tenha a certeza de que tudo está em bom estado, a instalação elétrica deve ser verificada por um especialista reconhecido.

- O ar condicionado é um dispositivo seguro, fabricado de acordo com as normas de segurança da CE. Não obstante, como com cada dispositivo elétrico, tenha cuidado ao utilizá-lo.
- Nunca cubra as entradas e saídas de ar.
- Esvazie o reservatório de água através do dreno de água antes de o mover.
- Nunca deixe o dispositivo entrar em contacto com produtos químicos.
- Não coloque objetos nas aberturas do dispositivo.
- Nunca deixe o dispositivo entrar em contacto com água. Não pulverize o dispositivo com água ou mergulhe-o pois pode causar um curto-circuito.
- Desligue sempre a ficha da tomada antes de limpar ou substituir o dispositivo ou parte do dispositivo.
- **NUNCA** ligue o dispositivo com o auxílio de uma extensão. Se não estiver disponível uma tomada com ligação à terra, peça que um electricista reconhecido instale uma.
- Considere sempre a segurança das crianças nas proximidades deste dispositivo e de qualquer dispositivo elétrico.
- As reparações - além da manutenção regu-

lar - devem ser sempre realizadas por um engenheiro de serviço reconhecido. O incumprimento desta recomendação pode levar a anulação da garantia.

- Desligue sempre a ficha da tomada quando o dispositivo não estiver a ser utilizado.
- Um cabo elétrico danificado só pode ser substituído pelo fornecedor ou por uma pessoa autorizada/ponto de serviço.
- Este aparelho não se destina a ser utilizado por pessoas (incluindo crianças) com capacidades físicas, sensoriais ou mentais reduzidas ou falta de experiência e conhecimento, a menos que sejam supervisionadas ou instruídas sobre a utilização do aparelho por uma pessoa responsável pela sua segurança.
- As crianças devem ser supervisionadas para garantir que não brincam com o aparelho.
- Este aparelho pode ser utilizado por crianças com idade igual ou superior a 8 anos e pessoas com capacidades físicas, sensoriais ou mentais reduzidas ou falta de experiência e conhecimento se forem supervisionadas ou instruídas sobre a utilização do aparelho de forma segura e compreendendo os perigos envolvidos.
- As crianças não devem brincar com o aparelho.
- A limpeza e a manutenção do utilizador não devem ser feitas por crianças sem supervisão.



ATENÇÃO!

- Nunca utilize o dispositivo com um cabo de alimentação, ficha, quadro ou painel de controlo danificado. Nunca prenda o cabo de alimentação ou deixe que entre em contacto com extremidades afiadas.
- Nunca torne a divisão onde o dispositivo vai ser utilizado totalmente hermética. Isto impede uma pressão insuficiente nesta divisão. Uma pressão insuficiente pode prejudicar a operação segura de géisers, sistemas de ventilação, fornos, etc.
- O incumprimento das instruções pode causar a anulação da garantia deste dispositivo.



Informações específicas sobre aparelhos com gás de refrigeração R290 / R32.

- Leia atentamente todos os avisos.
- Durante o descongelamento e durante a limpeza do aparelho, não utilize ferramentas diferentes das recomendadas pelo fabricante.
- O aparelho deve ser colocado numa área sem fontes de ignição contínuas (por exemplo: chamas abertas, gás ou aparelhos elétricos em funcionamento).
- Não perfurar nem queimar.
- Este aparelho contém Y g (consulte a placa de classificação da unidade) de gás de refrigeração R290 / R32.
- O R290 / R32 é um gás de refrigeração que cumpre as diretivas ambientais europeias. Não perfure qualquer parte do circuito de fluido refrigerante. Tenha em atenção que os fluidos refrigerantes podem ser inodoros.

- Se o aparelho for instalado, utilizado ou armazenado numa área não ventilada, a divisão deve ser adequada e deve ter sido concebida para evitar a acumulação de fugas de fluido refrigerante que resultem em risco de incêndio ou explosão devido à ignição causada por aquecedores elétricos, fogões ou outras fontes de ignição.
- O aparelho deve ser armazenado de modo a evitar falhas mecânicas.
- As pessoas que operam ou trabalham no circuito de fluido refrigerante devem ter a certificação apropriada, emitida por uma organização acreditada, que garanta a competência no manuseamento de fluidos refrigerantes de acordo com uma avaliação específica reconhecida pelas associações do setor.
- As reparações devem ser realizadas com base nas recomendações do fabricante.

A manutenção e as reparações que exigem a assistência de outro pessoal qualificado têm de ser realizadas sob a supervisão de uma pessoa especializada na utilização de fluidos refrigerantes inflamáveis.

O aparelho deve ser instalado, utilizado e armazenado numa sala com uma área de piso maior do que 4 m². O aparelho deve ser armazenado numa área bem ventilada, onde o tamanho da divisão corresponde à área de espaço especificada para operação.

INSTRUÇÕES PARA REPARAÇÃO DE APARELHOS COM R290 / R32

1 INSTRUÇÕES GERAIS

Este manual de instruções destina-se a ser utilizado por pessoas com conhecimentos adequados de elétrica, eletrônica, líquidos de refrigeração e experiência mecânica.

1.1 Verificações na área

Antes de iniciar trabalho nos sistemas com fluidos refrigerantes inflamáveis, é necessário realizar verificações de segurança para garantir que o risco de ignição é minimizado. Para reparação do sistema refrigerador, devem ser respeitados os seguintes cuidados antes de realizar trabalho no sistema.

1.2 Procedimento de trabalho

O trabalho deve ser realizado num procedimento controlado para minimizar o risco de um gás ou vapor inflamável estar presente enquanto o trabalho é realizado.

1.3 Área de trabalho geral

Toda a equipa de manutenção e terceiros que trabalham na área devem ser instruídos sobre a natureza do trabalho a ser realizado. O trabalho em espaços confinados deve ser evitado. A área à volta do espaço de trabalho deve ser isolada. Certifique-se de que as condições na área são seguras através do controlo do material inflamável.

1.4 Verificação da presença de fluido refrigerante

A área deve ser verificada com um detetor de fluido refrigerante apropriado antes e durante o trabalho para garantir que o técnico tem conhecimento de atmosferas potencialmente inflamáveis. Certifique-se de que o equipamento de deteção de fugas utilizado é adequado para utilização com fluidos refrigerantes inflamáveis, ou seja, não produz faíscas, está devidamente vedado ou é intrinsecamente seguro.

1.5 Presença de extintor

Se for realizado qualquer trabalho a quente no equipamento de refrigeração ou quaisquer peças associadas, deve estar disponível equipamento de extinção de incêndios apropriado. Tenha um extintor de CO₂ ou pó seco junto à área de carga.

1.6 Sem fontes de ignição

Nenhuma pessoa que efetue trabalho relacionado com um sistema de refrigeração que envolva expor qualquer tubo que contém ou tenha contido fluido refrigerante inflamável deve utilizar fontes de ignição de modo que possa causar um risco de incêndio ou explosão. Todas as fontes de ignição possíveis, incluindo cigarros, devem ser mantidas suficientemente afastadas do local de instalação, reparação, remoção e eliminação, durante a qual o fluido refrigerante inflamável pode ser libertado para o espaço circundante. Antes do trabalho, a área à volta do equipamento deve ser inspecionada para garantir que não há perigos inflamáveis ou riscos de ignição. Devem ser apresentados sinais "Proibido fumar".

1.7 Área ventilada

Certifique-se de que a área está ao ar livre e que é devidamente ventilada antes de entrar no sistema ou realizar qualquer trabalho a quente. Deve haver um nível de ventilação contínuo durante o período de realização do trabalho. A ventilação deve dispersar qualquer fluido refrigerante em segurança e, de preferência, expulsá-lo extremamente para a atmosfera.

1.8 Verificação ao equipamento de refrigeração

Onde houver mudança de componentes elétricos, devem ser adequados para a finalidade e cumprir a especificação. As diretrizes de manutenção e assistência do fabricante têm de ser sempre cumpridas. Em caso de dúvida, consulte o departamento técnico do fabricante para obter assistência. As seguintes verificações devem ser aplicadas às instalações utilizando fluidos refrigerantes inflamáveis:

- O volume da carga corresponde ao tamanho da divisão em que as peças com fluido refrigerante são instaladas.
- A máquina de ventilação e saídas estão a funcionar corretamente e não estão obstruídas.
- Se estiver a ser utilizado um circuito de refrigeração indireto, o circuito secundário deve ser verificado quanto à presença de fluido refrigerante.
- A marcação do equipamento continua visível e legível. As marcações e sinais que são ilegíveis devem ser corrigidos.
- O tubo de refrigeração ou componentes estão instalados numa posição em que é improvável que sejam expostos a qualquer substância que possa corroer os componentes que contêm fluido refrigerante, salvo se os componentes forem feitos de materiais que são inerentemente resistentes a corrosão ou estejam devidamente protegidos contra a corrosão.

1.9 Verificações dos dispositivos elétricos

A reparação e a manutenção dos componentes elétricos devem incluir verificações iniciais de segurança e procedimentos de inspeção de componentes. Se houver uma falha que comprometa a segurança, não deve ser ligada qualquer alimentação elétrica ao circuito salvo se for tratada de modo satisfatório. Se não for possível corrigir a falha de imediato, mas for necessário continuar a operação, deve ser aplicada uma solução temporária adequada. Esta deve ser comunicada ao proprietário do equipamento para que todas as partes sejam informadas. As verificações iniciais de segurança devem incluir:

- se os condensadores estão descarregados: isto deve ser feito de maneira segura para evitar a possibilidade de formação de faíscas;
- se os componentes elétricos ativos e cablagem não são expostos aquando do carregamento, recuperação ou purga do sistema;
- se há continuidade de massa.

2 REPARAÇÕES DE COMPONENTES VEDADOS

2.1 Durante reparações de componentes vedados, todas as alimentações elétricas devem estar desligadas do equipamento em que o trabalho vai ser realizado antes da remoção de tampas vedadas, etc. Se for absolutamente necessário ter uma alimentação elétrica para o equipamento durante a assistência, então deve estar instalada uma forma de deteção de fugas em operação permanente para alertar de uma situação potencialmente perigosa.

2.2 Deve ser dada particular atenção ao seguinte para garantir que ao trabalhar nos componentes elétricos, o invólucro não é alterado de modo que o nível de proteção seja afetado. Deve incluir danos a cabos, número excessivo de ligações, terminais não de acordo com a especificação original, danos a vedantes, instalação incorreta de empanques, etc.

Certifique-se de que o aparelho é montado de forma segura.

Certifique-se de que os vedantes ou os materiais de vedação não degradaram de modo que não servem para efeitos de prevenção da entrada de atmosferas inflamáveis. As peças sobressalentes devem estar em conformidade com as especificações do fabricante.

NOTA A utilização de vedante de silício pode inibir a eficácia de alguns tipos de equipamento de deteção de fugas. Os componentes intrinsecamente seguros não têm de ser isolados antes de trabalhar neles.

3 REPARAÇÃO DE COMPONENTES INTRINSECAMENTE SEGUROS

Não aplique qualquer carga indutiva ou de capacitância permanente ao circuito sem garantir que não excederá a tensão admissível e a corrente admissível para o equipamento em utilização.

Os componentes intrinsecamente seguros são os únicos tipos que podem ser trabalhados enquanto estão ativos na presença de uma atmosfera inflamável. O aparelho de teste deve estar na classificação correta.

Substitua os componentes apenas por peças especificadas pelo fabricante. Outras peças podem resultar na ignição do fluido refrigerante na atmosfera de uma fuga.

4 CABLAGEM

Verifique se a cablagem não estará sujeita a desgaste, corrosão, pressão excessiva, vibração, extremidades afiadas ou outros efeitos ambientais adversos. A verificação também deve considerar os efeitos de envelhecimento ou vibração contínua de fontes como compressores ou ventiladores.

5 DETEÇÃO DE FLUIDOS REFRIGERANTES INFLAMÁVEIS

Em nenhuma circunstância devem ser utilizadas possíveis fontes de ignição na procura ou deteção de fugas de fluidos refrigerantes. Não deve ser utilizada uma tocha de halogeneto (ou qualquer outro detetor utilizando uma chama livre).

6 MÉTODOS DE DETEÇÃO DE FUGAS

Os seguintes métodos de deteção de fugas são considerados aceitáveis para sistemas com fluidos refrigerantes inflamáveis. Os detetores eletrónicos de fugas devem ser utilizados para detetar fluidos refrigerantes inflamáveis, mas a sensibilidade pode não ser adequada ou pode necessitar de recalibração (o equipamento de deteção deve ser calibrado numa área sem fluido refrigerante).

Certifique-se de que o detetor não é uma possível fonte de ignição e é adequado para o fluido refrigerante utilizado. O equipamento de deteção de fugas deve ser

ajustado a uma percentagem de LFL do fluido refrigerante e deve ser calibrado de acordo com o fluido refrigerante utilizado e a percentagem apropriada de gás (25 % no máximo) é confirmada.

Os fluidos de deteção de fugas são adequados para utilização com a maioria dos fluidos refrigerantes, mas deve ser evitada a utilização de detergentes com cloro pois o cloro pode reagir com o fluido refrigerante e corroer a tubagem de cobre.

Se suspeitar de uma fuga, todas as chamas abertas devem ser removidas/extintas.

Se for detetada uma fuga de fluido refrigerante que exija brasagem, todo o fluido refrigerado deve ser recuperado do sistema ou isolado (por válvulas de corte) numa peça do sistema afastada da fuga. O azoto isento de oxigénio (OFN) deve ser purgado através do sistema antes e durante o processo de brasagem.

7 REMOÇÃO E EVACUAÇÃO

Ao entrar no circuito de fluido refrigerante para efetuar reparações (ou para qualquer outro fim), devem ser utilizados procedimentos convencionais. No entanto, é importante que a melhor prática seja seguida pois a inflamabilidade é uma consideração. É necessário cumprir o seguinte procedimento: remova o fluido refrigerante; purgue o circuito com gás inerte; evacue; volte a purgar com gás inerte; abra o circuito por corte ou brasagem.

A carga de fluido refrigerante deve ser recuperada para os cilindros de recuperação corretos. O sistema deve ser "lavado" com OFN para tornar a unidade segura. Pode ser necessário repetir este processo várias vezes. Não deve ser utilizado ar comprimido ou oxigénio para esta tarefa. A lavagem deve ser realizada ao introduzir vácuo no sistema com OFN e continuar a encher até a pressão de trabalho ser alcançada, ventilar para a atmosfera e, por último, eliminar para uma bomba de vácuo. Este processo deve ser repetido até não haver fluido refrigerante no sistema.

Quando a última carga de OFN for utilizada, o sistema deve ser ventilado até à pressão atmosférica para permitir a realização de trabalho. Esta operação é absolutamente fundamental se forem necessárias operações de brasagem na tubagem. Certifique-se de que a saída da bomba de vácuo não está fechada para quaisquer fontes de ignição e que há ventilação.

8 PROCEDIMENTOS DE CARREGAMENTO

Além dos procedimentos de carregamento convencionais, os seguintes requisitos devem ser seguidos. Certifique-se de que a contaminação de diferentes fluidos refrigerantes não ocorre ao utilizar equipamento de carregamento. Os tubos flexíveis ou linhas devem ser o mais curto possível para minimizar a quantidade de fluido refrigerante contido. Os cilindros devem ser mantidos na vertical. Certifique-se de que o sistema de refrigeração está ligado à terra antes de carregar o sistema com fluido refrigerante. Etiquete o sistema quando o carregamento estiver concluído (se ainda não estiver). Deve ser tido um cuidado extremo para não encher demasiado o sistema de refrigeração. Antes de recarregar o sistema, deve ser testado a nível de pressão com OFN. O sistema deve ser testado quanto a fugas após a conclusão do carregamento, mas antes do comissionamento. Deve ser realizado um teste de fugas de seguimento antes de sair do local.

9 DESMANTELAMENTO

Antes de realizar este procedimento, é fundamental que o técnico esteja completamente familiarizado com o equipamento e todos os seus detalhes.

A recuperação em segurança de todos os fluidos refrigerantes é uma boa prática recomendada. Antes da realização da tarefa, deve ser recolhida uma amostra de óleo e fluido refrigerante caso seja necessária análise antes da reutilização do fluido refrigerante recuperado.

É fundamental que alimentação elétrica 4 GB esteja disponível antes do início da tarefa.

- a) Familiarize-se com o equipamento e a respetiva operação.
- b) Isole o sistema ao nível elétrico.
- c) Antes de tentar o procedimento, certifique-se de que há equipamento de manuseamento mecânico disponível, se necessário, para manuseamento dos cilindros de fluido refrigerante.
- d) Todo o equipamento de proteção individual está disponível e a ser utilizado corretamente, o processo de recuperação é sempre supervisionado por uma pessoa competente.
- e) O equipamento de recuperação e cilindros estão em conformidade com os padrões apropriados.
- f) Bombeie o sistema de fluido refrigerante, se possível.
- g) Se não for possível uma aspiração, prepare um coletor para que o fluido refrigerante possa ser removido de várias peças do sistema.
- h) Certifique-se de que o cilindro se encontra na balança antes de a recuperação ser realizada.
- i) Inicie a máquina de recuperação e opere-a de acordo com as instruções do fabricante.
- j) Não encha demasiado os cilindros (não mais do que 80 % de volume da carga líquida).
- k) Não exceda a pressão de trabalho máxima do cilindro, mesmo temporariamente.
- l) Quando os cilindros tiverem sido cheios corretamente e o processo concluído, certifique-se de que os cilindros e o equipamento foram removidos do local imediatamente e todas as válvulas de isolamento no equipamento estão fechadas.
- m) O fluido refrigerante recuperado não deve ser carregado noutra sistema de refrigeração salvo se tiver sido limpo e verificado.

10 ETIQUETAGEM

O equipamento deve ser etiquetado indicando que foi desmontado e esvaziado de fluido refrigerante. A etiqueta deve ser datada e assinada. Certifique-se de que há etiquetas no equipamento indicando que o equipamento contém fluido refrigerante inflamável.

11 RECUPERAÇÃO

Ao remover fluido refrigerante de um sistema, para manutenção ou desmantelamento, a remoção de todos os fluidos refrigerantes em segurança é uma boa prática recomendada. Ao transferir fluido refrigerante para os cilindros, certifique-se de que apenas são utilizados cilindros de recuperação de fluido refrigerante apropriados. Certifique-se de que o número correto de cilindros para manter a carga total do sistema está disponível. Todos os cilindros a serem utilizados foram concebidos para o fluido refrigerante recuperado e etiquetados para esse fluido refrigerante (ou seja, cilindros especiais para a recuperação de fluido refrigerante). Os cilindros devem ser completos com uma válvula de descompressão e válvulas de corte associadas em bom estado. Os cilindros de recuperação vazios são evacuados e, se possível, refrigerados antes da recuperação.

O equipamento de recuperação deve estar em bom estado com instruções sobre o equipamento que está à mão e deve ser adequado para a recuperação de fluidos refrigerantes. Além disso, deve estar disponível um conjunto de balanças calibradas e em bom estado. Os tubos flexíveis devem ser completos com acoplamentos de desconexão isentos de fugas e em bom estado. Antes de utilizar a máquina de recuperação, verifique que está num estado de funcionamento satisfatório, foi devidamente mantida e que quaisquer componentes elétricos associados estão vedados para evitar ignição no caso de fuga de fluido refrigerante. Em caso de dúvida, consulte o fabricante.

O fluido refrigerante recuperado deve ser devolvido ao fornecedor do fluido refrigerante no cilindro de recuperação correto e com a nota de transferência de resíduos relevante. Não misture fluidos refrigerantes nas unidades de recuperação e especialmente não nos cilindros.

Se os compressores ou óleos do compressor tiverem de ser removidos, certifique-se de que foram evacuados para um nível aceitável para garantir que o fluido refrigerante inflamável não permanece no lubrificante. O processo de evacuação deve ser realizado antes de devolver o compressor aos fornecedores. Só pode ser aplicada regeneração elétrica ao corpo do compressor para acelerar este processo. Quando o óleo é drenado de um sistema, a drenagem deve ser realizada em segurança.

B PEÇAS INCLUÍDAS



PEÇAS	NOME DAS PARTES	QUANTIDADE
	Mangueira de exaustão Entrada de mangueira Tomada de mangueira	1 conjunto
	Kit deslizante de janela	1 conjunto
	Bateria de controle remoto	1 conjunto

Fig. 1

Nota: Todas as ilustrações deste manual são apenas para fins explicativos. O seu aparelho poderá ser ligeiramente diferente.

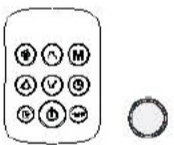
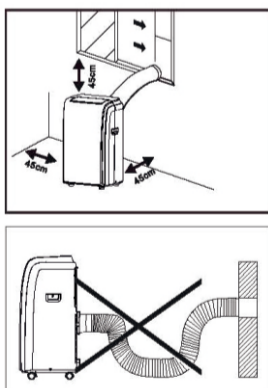

Fig. 2

C INSTALAÇÃO

- A unidade deve ser colocada numa base firme para minimizar o ruído e a vibração. Para um posicionamento seguro, coloque a unidade num piso liso e plano, resistente o suficiente para suportar a unidade.
- A unidade possui rodízios para facilitar a colocação, mas deve ser transportada em superfícies lisas e planas. Tenha cuidado ao rolar em superfícies com carpete.

Tenha cuidado e proteja os pisos ao rolar sobre chão de madeira. Não tente rolar a unidade sobre objetos.

- A unidade deve ser colocada ao alcance de uma tomada ligada à terra apropriadamente classificada.
- Nunca coloque obstáculos na entrada ou saída de ar da unidade.
- Permita, pelo menos, 45 cm de espaço de distância da parede para um condicionamento de ar eficiente.
- A mangueira pode ser estendida, mas é o melhor para manter o comprimento mínimo exigido. Certifique-se também de que a mangueira não tem dobras ou fugas.

INSTRUÇÕES DE INSTALAÇÃO

EXAUSTÃO DE AR QUENTE

No modo Cool (Frio), o aparelho deve ser colocado perto de uma janela ou abertura para que o ar quente de exaustão possa ser expulso.

Em primeiro lugar, posicione a unidade num piso plano e certifique-se de existe uma folga mínima de 12" (30 cm) em torno da unidade, e esteja na proximidade de uma fonte de energia de saída do circuito único.

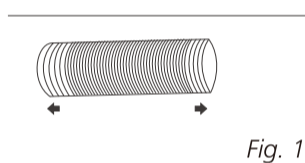

Fig. 1

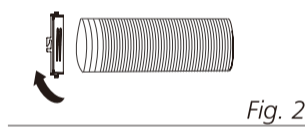

Fig. 2

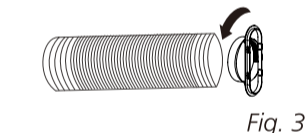

Fig. 3

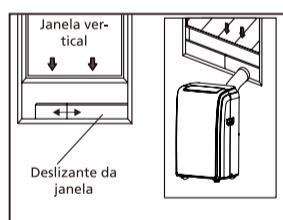

Fig. 5

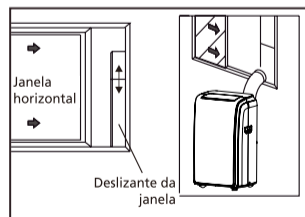

Fig. 6

- 1 Estenda ambos os lados da mangueira (Fig. 1) e aparafuse a entrada da mangueira (Fig. 2).
- 2 Estenda o outro lado da mangueira e aparafuse na saída da mangueira (Fig. 3).
- 3 Instale a entrada da mangueira na unidade (Fig. 4).
- 4 Coloque a saída da mangueira no kit deslizante da janela e vedante. (Fig. 5 e 6).

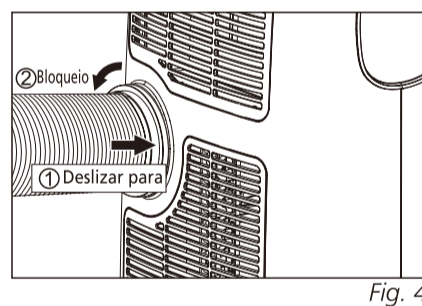
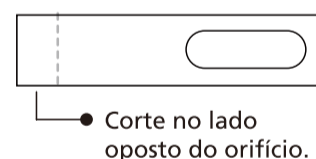

Fig. 4



O seu kit deslizante da janela foi concebido para atender à maioria das aplicações padrão de janela vertical e horizontal, no entanto, pode ser necessário modificar alguns aspetos dos procedimentos de instalação para certos tipos de janelas. O kit deslizante da janela pode ser fixado com parafusos.



Se a abertura da janela for inferior ao comprimento mínimo do kit deslizante da janela, corte a extremidade sem o suporte suficientemente curto para caber na abertura da janela. Nunca corte o orifício no kit deslizante da janela.

INSTALAÇÃO DO KIT DESLIZANTE DA JANELA

- 1** Peças:
- A) Painel
 - B) Painel com um orifício
 - C) Painel sem orifício (talvez não fornecido)
 - D) Parafuso para bloquear o kit da janela em posição

- 2** Montagem:
- Deslize a fita do painel C no painel A e dimensione de acordo com o tamanho da janela. Os tamanhos das janelas variam. Ao dimensionar a largura da janela, certifique-se de que a montagem do kit da janela está livre de folgas e/ou bolsas de ar ao realizar as medições.

- 3** Bloqueie o parafuso nos orifícios que correspondem com a largura que a sua janela necessita para garantir que não existem folgas ou bolsas de ar na montagem do kit da janela após a instalação.

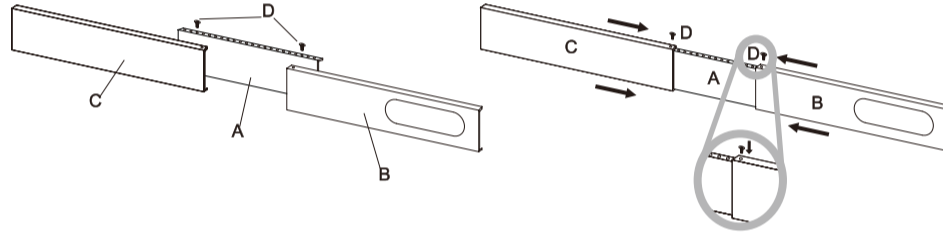

D DESCRIÇÃO DO ECRÃ DE EXIBIÇÃO

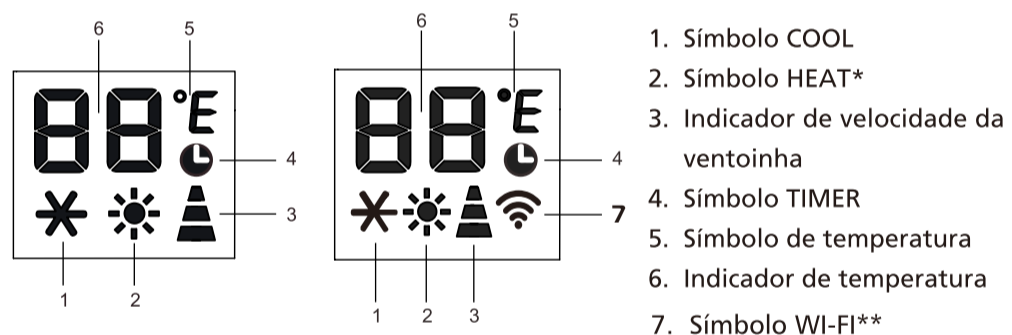

" * " apenas os modelos com bomba de calor têm essa função.

" ** " apenas os modelos WI-FI têm essa função.

Nota: Quando a unidade está ligada ao telefone, o símbolo WI-FI acende-se. Para saber como ligar ao telefone, consulte o manual Wi-Fi.

FUNCIONAMENTO A PARTIR DO PAINEL DE CONTROLO

O painel de controlo está na parte superior do aparelho, permite gerir funções de peças sem controlo remoto, mas para explorar completamente o seu potencial, deve utilizar o controlador remoto.

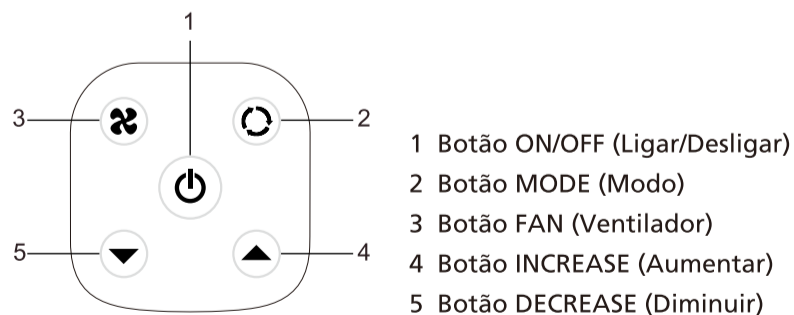

LIGAR A UNIDADE

Ligue à tomada de alimentação, só então o aparelho ficará em modo de espera. Prima o botão  para ligar o aparelho. A última função ativa quando foi desligado irá aparecer.



Nunca desligue o aparelho desligando-o diretamente da tomada elétrica. Prima sempre o botão , em seguida, aguarde alguns minutos antes de desligar. Isto permite ao aparelho realizar um ciclo de verificações.

DESCRIÇÃO DO ECRÃ DE EXIBIÇÃO



Ligue à tomada de alimentação, só então o aparelho ficará em modo de espera. Prima o botão  para ligar o aparelho. A última função ativa quando foi desligado irá aparecer.





MODO COOL (FRIO)

Ideal para o clima quente e húmido quando precisa de refrigerar e desumidificar a divisão.

Para definir este modo corretamente:

- Prima o botão M algumas vezes até o símbolo  aparecer.
- Selecione a temperatura alvo entre 18 °C-35 °C (64 °F-90 °F) premindo o botão \wedge ou \vee até o valor correspondente ser exibido.
- Selecione a velocidade da ventoinha necessária premindo o botão .

 **Velocidade máxima:** para a máxima potência da ventoinha

 **Velocidade média:** reduz os níveis de ruído, mas ainda mantém um bom nível de conforto

 **Baixa velocidade:** para um funcionamento silencioso

 **Velocidade automática:** o aparelho seleciona automaticamente a velocidade do ventilador mais adequada em relação à temperatura definida.



A temperatura mais adequada para a divisão durante o verão varia entre 24 °C e 27 °C (75 °F e 81 °F). No entanto, é recomendado para ajustar definir uma temperatura muito abaixo da temperatura ambiente. A diferença de velocidade da ventoinha é mais notável quando o aparelho está no modo FAN (Ventoinha), mas pode não ser notável no modo COOL (Frio).





MODO HEAT (QUENTE)

* significa que apenas o modelo da bomba de calor tem essa função.

Para definir este modo corretamente:

- Prima o botão M algumas vezes até o símbolo  aparecer.
- Selecione a temperatura alvo entre 13 °C-27 °C (55 °F-81 °F) premindo o botão \wedge ou \vee até o valor correspondente ser exibido.
- Selecione a velocidade da ventoinha necessária premindo o botão .

 **Velocidade máxima:** para a máxima potência da ventoinha

 **Velocidade média:** reduz os níveis de ruído, mas ainda mantém um bom nível de conforto

 **Baixa velocidade:** para um funcionamento silencioso

 **Velocidade automática:** o aparelho seleciona automaticamente a velocidade do ventilador mais adequada em relação à temperatura definida.

- A água é removida do ar e recolhida no depósito.
- Quando o depósito estiver cheio, o aparelho desliga-se e "Ft" (depósito cheio) aparece no ecrã. A tampa do depósito deve ser extraída e esvaziada. Despeje toda a água restante para um recipiente. Quando toda a água tiver sido drenada, coloque novamente a tampa no lugar.
- Quando o depósito for esvaziado, o aparelho arranca novamente.

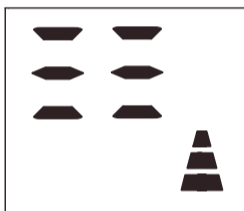

N.B.: - Quando operar em divisões muito frias, o aparelho descongela automaticamente, interrompendo momentaneamente o funcionamento normal. "L E" aparece no ecrã. Durante este funcionamento, é normal que o ruído produzido pelo aparelho mude.

- Neste modo, talvez seja necessário aguardar alguns minutos antes do aparelho começar a deitar ar quente.
- Neste modo, a ventoinha pode funcionar durante curtos períodos de tempo, mesmo após a temperatura definida já ter sido alcançada.





MODO DE VENTONHA

Ao utilizar o aparelho neste modo, a mangueira de ar não precisa de ser ligada.

- Prima o botão M algumas vezes até o símbolo  aparecer.
- Selecione a velocidade da ventoinha necessária premindo o botão .

 **Velocidade máxima:** para a máxima potência da ventoinha

 **Velocidade média:** reduz os níveis de ruído, mas ainda mantém um bom nível de conforto

 **Baixa velocidade:** para um funcionamento silencioso



MODO DE SECAGEM

Ideal para reduzir a humidade da divisão (primavera e outono, divisão húmida, períodos de chuva, etc.).

No modo de secagem, o aparelho deve ser preparado da mesma forma que para o modo frio, com a mangueira de escape de ar ligada para permitir que a humidade seja descarregada no exterior.

Para definir este modo corretamente:

- Prima o botão M algumas vezes até o símbolo  aparecer.
- Neste modo, a velocidade do ventilador é selecionada automaticamente pelo dispositivo e não pode ser definida manualmente.

ALTERNAR A UNIDADE DE TEMPERATURA

Quando o aparelho estiver em espera, prima o botão M durante 20 segundos, em seguida, será possível alterar a unidade de temperatura.

Por exemplo:

Antes de alterar, no modo frio, o ecrã exibe como na fig. 1.

Após alterar, no modo frio, o ecrã exibe como na fig. 2.



Fig. 1

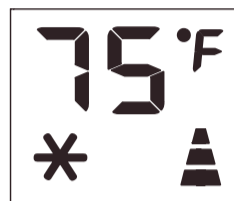





Fig. 2

AUTODIAGNÓSTICO









O aparelho possui um sistema de autodiagnóstico para identificar uma série de avarias.

As mensagens de erro são exibidas no ecrã do aparelho.

SE EXIBIR,	O QUE DEVO FAZER?
 TEMPERATURA BAIXA (prevenção de gelo)	O aparelho está equipado com um dispositivo de proteção contra gelo para evitar a formação excessiva de gelo. O aparelho inicia novamente automaticamente quando o processo de descongelamento estiver concluído.
 FALHA DA SONDA (sensor danificado)	Se isto for exibido, entre em contacto com o centro de assistência autorizado local.
 DEPÓSITO CHEIO (depósito de segurança cheio)	Esvazie o depósito de segurança interno, seguindo as instruções no parágrafo "Operações de fim de estação".

E MANUAL DO CONTROLO REMOTO



-  Botão Fan (Ventoinha)
-  Botão Swing (Oscilação)
-  Botão Sleep (Inativo)
-  Botão de aumentar
-  Botão de diminuir
-  Botão On/Off (Ligar/Desligar)
-  Botão de modo
-  Botão do temporizador
-  Botão de Alternar unidade

- ✓ Aponte o controlo remoto ao recetor no aparelho.
- ✓ O controlo remoto não deve estar a mais de 7 metros de distância do aparelho (sem obstáculos entre o controlo remoto e o recetor).
- ✓ O controlo remoto deve ser tratado com extremo cuidado. Não o deixe cair

ou exponha-o à luz solar direta ou a fontes de calor. Se o controlo remoto não funcionar, experimente remover a pilha e voltar a colocá-la.

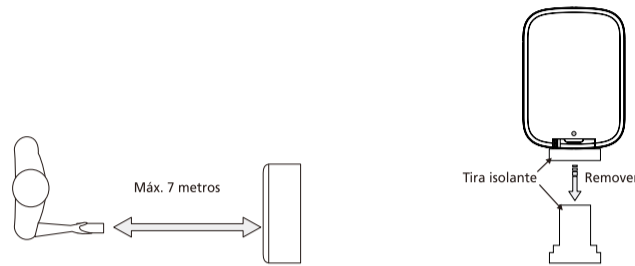



DEFINIÇÃO DO TEMPORIZADOR

Este temporizador pode ser utilizado para atrasar o arranque ou desativação do aparelho, o que evita desperdiçar eletricidade ao otimizar os períodos de funcionamento.



Programação do arranque

- Ligue o aparelho, escolha o modo desejado, por exemplo, frio, 24 °C, alta velocidade da ventoinha.

Desligue o aparelho.

- Prima o botão , o ecrã irá exibir 1-24 horas e o símbolo ,  e  irão piscar em simultâneo (fig. 3).

- Prima várias vezes até o tempo correspondente ser exibido. Aguarde cerca de 5 segundos, o temporizador será ativado, em seguida, apenas o símbolo  será exibido no ecrã (fig. 4).

- Prima novamente o botão  ou o botão , o temporizador será cancelado e o símbolo  irá desaparecer do ecrã.

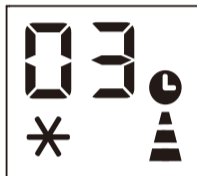



Fig. 3





Fig. 4

Programação da desativação

- Quando o aparelho estiver em funcionamento, prima o botão , o ecrã irá exibir as horas e vários símbolos irão piscar em simultâneo. (fig. 5)

- Prima várias vezes até o tempo correspondente ser exibido. Aguarde cerca de 5 segundos, o temporizador será ativado, em seguida, apenas o símbolo  será exibido no ecrã (fig. 6).

- Prima novamente o botão  ou o botão , o temporizador será cancelado e o símbolo  irá desaparecer do ecrã.

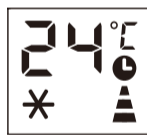

Fig. 5



Fig. 6



Fig. 7

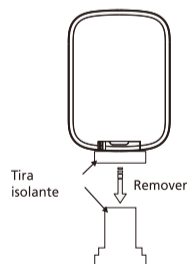

O comando é fornecido com uma pilha já instalada. Para utilizar o comando pela primeira vez, remova a tira isolante transparente do compartimento da pilha, puxando gentilmente.

Substituição da pilha

Para substituir a pilha, siga as etapas abaixo:

- 1 Prima o pino e remova a tampa da pilha.
- 2 Substitua a pilha e deslize a tampa de volta no comando;

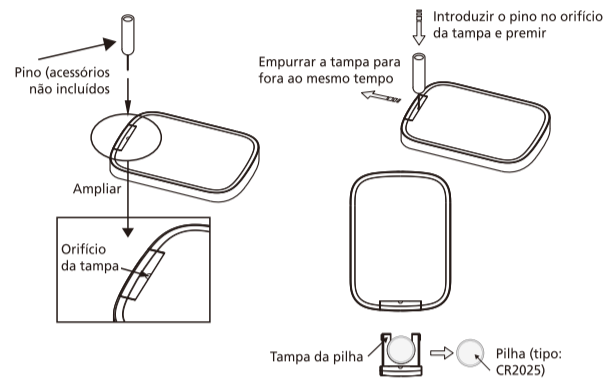

F LIMPEZA DOS FILTROS DE AR

Para manter o seu aparelho a funcionar de forma eficiente, deve limpar o filtro todas as semanas de funcionamento.

É possível remover o filtro do evaporador como na fig. 28.

Os filtros do condensador são de duas peças.

Step1: Remova um filtro como na fig. 29.

Step2: Remova o outro filtro como nas fig. 30-31.

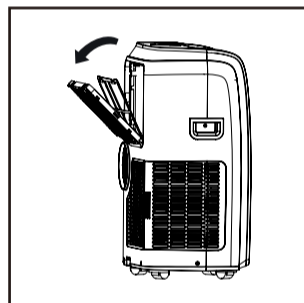

Fig. 28

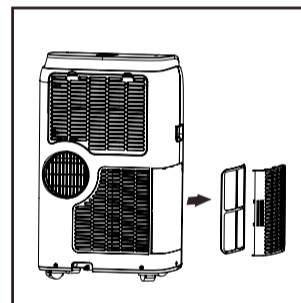

Fig. 29

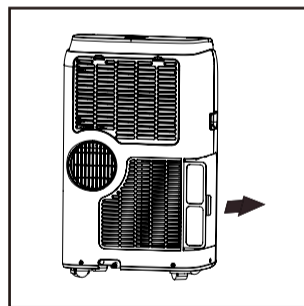

Fig. 30

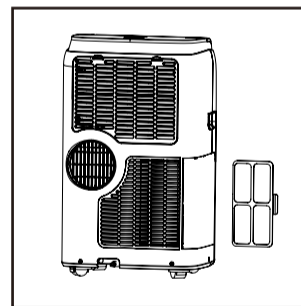

Fig. 31

Utilize um aspirador para remover a acumulação de pó no filtro. Se estiver muito sujo, mergulhe em água morna e enxague várias vezes. A água nunca deve ser ter mais do que 40°. Após a lavagem, deixe o filtro secar e fixe a grelha de admissão ao aparelho.

G MÉTODO DE DRENAGEM DE ÁGUA

Quando houver excesso de condensação de água no interior da unidade, o aparelho para de funcionar e mostra "Ft" (DEPÓSITO CHEIO, como mencionado em AUTODIAGNÓSTICO).

Isto indica que a condensação de água necessita de ser drenada utilizando os seguintes procedimentos:

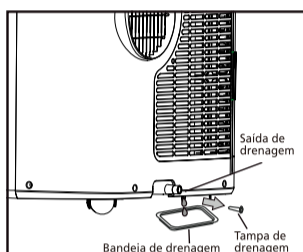

Fig. 24

Drenagem Manual (fig. 24)

Pode ser necessário drenar a água em áreas com muita humidade

- 1 Desligue a unidade da fonte de alimentação.
- 2 Coloque uma bandeja de drenagem sob o bocal de drenagem inferior. Consulte o diagrama.
- 3 Remova o bocal de drenagem inferior.
- 4 A água será drenada e recolhida na bandeja de drenagem (poderá não estar incluída).
- 5 Após a drenagem da água, substitua o bocal de drenagem inferior.
- 6 Ligue a unidade.

H INSTALAÇÃO DE OUTROS COMPONENTES FORNECIDOS

Instalação do dreno de condensação permanente

Drenagem contínua (fig. 25). Ao utilizar a unidade no modo de desumidificador, é recomendada a drenagem contínua.

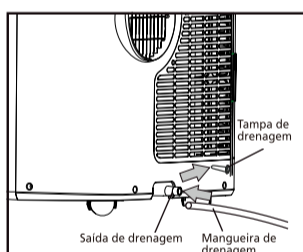

Fig. 25

- 1 Desligue a unidade da fonte de alimentação.
- 2 Remova o bocal de drenagem. Ao realizar esta operação, alguma água residual poderá sair, por isso, tenha uma bandeja pronta para recolher a água.
- 3 Ligue a mangueira de drenagem (1/2" ou 12,7 mm, talvez não fornecido). Consulte o diagrama.
- 4 A água pode ser continuamente drenada através da mangueira para uma drenagem no chão ou balde.
- 5 Ligue a unidade.

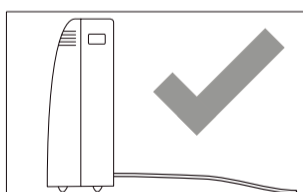

Fig. 26

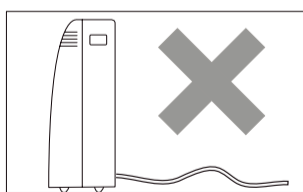

Fig. 27

Quando o ar condicionado for utilizado no modo de desumidificador, a mangueira de condensação deve ser instalada.



NOTA

Certifique-se de que a altura e a secção da mangueira de drenagem não são superiores ao da saída da drenagem, ou o depósito de água poderá não ser drenado. (fig. 26 e fig. 27)

I LIMPEZA

Antes da limpeza ou manutenção, desligue o aparelho premindo o botão Q) no painel de controlo ou no controlo remoto, aguarde alguns minutos e, em seguida, desligue da tomada de alimentação.

LIMPEZA DO QUADRO

Deve limpar o aparelho com um pano ligeiramente húmido e, em seguida, secar com um pano seco.

- Nunca lave o aparelho com água. Pode ser perigoso.
- Nunca utilize petróleo, álcool ou solventes para limpar o aparelho.
- Nunca pulverize líquidos inseticidas ou semelhantes.

J OPERAÇÕES DE INÍCIO-FIM DE ESTAÇÃO

VERIFICAÇÕES DE INÍCIO DE ESTAÇÃO

Certifique-se de que o cabo de alimentação e a tomada não têm danos e que o sistema de ligação à terra é eficiente. Siga as instruções de instalação com precisão.

OPERAÇÕES DE FIM DE ESTAÇÃO

Para esvaziar o circuito interno totalmente da água, remova a tampa (fig. 32). Despeje toda a água restante para um recipiente. Quando toda a água tiver sido drenada, coloque novamente a tampa no lugar. Limpe o filtro e seque totalmente antes de colocar de volta.

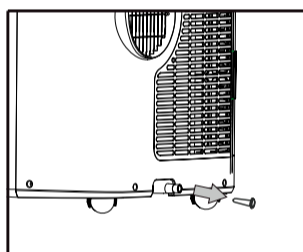

Fig. 32

L RESOLUÇÃO DE PROBLEMAS

Fenómeno	Resolução de problemas	Solução
O aparelho não liga	<ul style="list-style-type: none">• Não há corrente• Não está ligado à fonte de alimentação• O dispositivo interno de segurança disparou	<ul style="list-style-type: none">• Aguardar• Ligar à fonte de alimentação• Aguardar 30 minutos, se o problema persistir, contactar o seu centro de assistência
O aparelho funciona apenas durante um curto período de tempo	<ul style="list-style-type: none">• Existem dobras na mangueira de escape do ar• Algo está a impedir o ar de ser descarregado	<ul style="list-style-type: none">• Posicionar a mangueira de escape do ar corretamente, mantendo-a o mais curta e sem dobras possível para evitar estrangulamentos• Verificar e remover quaisquer obstáculos que obstruam a descarga de ar
O aparelho funciona, mas não arrefece o quarto	<ul style="list-style-type: none">• Janelas, portas e/ou cortinas abertas	<ul style="list-style-type: none">• Fechar as portas, as janelas e as cortinas, tendo em conta as "dicas para a utilização correta" fornecidas acima
	<ul style="list-style-type: none">• Existem fontes de calor na divisão (forno, secador, etc.)	<ul style="list-style-type: none">• Eliminar as fontes de calor
	<ul style="list-style-type: none">• A mangueira de escape do ar está desencaixada do aparelho	<ul style="list-style-type: none">• Colocar a mangueira de escape do ar no compartimento na parte traseira do aparelho
	<ul style="list-style-type: none">• A especificação técnica do aparelho não é adequada para a divisão em que está localizado	

Durante o funcionamento, existe um cheio desagradável da divisão	• Filtro de ar obstruído	• Limpar o filtro conforme descrito acima
O aparelho não funciona durante cerca de três minutos após reiniciar	• O dispositivo interno de segurança do compressor impede o aparelho de ser reiniciado até três minutos	• Aguardar. Este atraso faz parte do funcionamento normal
A seguinte mensagem aparece no ecrã: L E / P F / F E	• O aparelho possui um sistema de autodiagnóstico para identificar uma série de avarias	• Consulte o capítulo AUTODIAGNÓSTICO

Nunca tente desmontar ou reparar o dispositivo. Reparações inexperientes invalidam a garantia e podem pôr em perigo os utilizadores do dispositivo.

M CONDIÇÕES DA GARANTIA

O ar condicionado é fornecido com uma garantia de 24 meses, a partir da data de compra. Todos os defeitos de material e fabrico serão reparados ou substituídos gratuitamente dentro deste período. Aplicam-se as seguintes regras:

1. Recusamos expressamente todas as reclamações de danos adicionais, incluindo reclamações de danos colaterais.
2. A reparação ou substituição de componentes dentro do período de garantia não resultará numa extensão da garantia.
3. A garantia é anulada se tiver sido realizada alguma modificação, peças não originais instaladas ou reparações realizadas por terceiros.
4. Os componentes sujeitos a desgaste normal, como o filtro, não são abrangidos pela garantia.
5. A garantia é válida apenas quando apresenta a fatura de compra original e datada e se não tiver sido realizada nenhuma modificação.
6. A garantia é inválida para danos causados por negligência ou por ações que se desviam daquelas contidas neste manual de instruções.
7. Os custos de transporte e os riscos envolvidos durante o transporte do ar condicionado ou os componentes do ar condicionado devem ser sempre suportados pelo comprador.
8. Os danos causados pela não utilização de adequados filtros Qlima não são abrangidos pela garantia.

Para evitar gastos desnecessários, recomendamos que consulte sempre primeiro cuidadosamente as instruções de utilização. Leve o ar condicionado ao seu revendedor para realizar as reparações se estas instruções não fornecerem uma solução.



Não elimine aparelhos elétricos como resíduos municipais não triados, utilize instalações de recolha separada. Entre em contacto com o governo local para obter informações sobre os sistemas de recolha disponíveis. Se os aparelhos elétricos forem eliminados em aterros ou lixeiras, pode haver fuga de substâncias perigosas para as águas subterrâneas e a entrada destas na cadeia alimentar, prejudicando a sua saúde e bem-estar. Ao substituir aparelhos antigos por novos, o distribuidor é legalmente obrigado a devolver o aparelho antigo para eliminação gratuitamente. Não atire as pilhas para o fogo pois podem explodir ou libertar líquidos perigosos. Se substituir ou destruir o controlo remoto, retire as pilhas e elimine-as de acordo com os regulamentos aplicáveis pois são prejudiciais para o meio ambiente.

Informações ambientais: Este equipamento contém gases fluorados com efeito de estufa abrangidos pelo protocolo de Quioto. Só deve ser mantido ou desmontado por pessoal qualificado profissional.

Este equipamento contém fluido refrigerante R290 na quantidade indicada na tabela acima. Não ventile R290 para a atmosfera: R290 é um gás fluorado com efeito de estufa com um potencial de aquecimento global (GWP) = 3.

Os resíduos de produtos elétricos não devem ser eliminados com o lixo doméstico. Recicle caso seja possível. Verifique com a sua autoridade local ou revendedor para obter conselhos de reciclagem.

N DADOS TÉCNICOS

Para serem utilizados como indicação, sujeitos a modificações

Modelo		P 522	P 528	P 534	P 528 BLACK
Capacidade de refrigeração*	kW	2,125	2,640	3,340	2,640
Capacidade de aquecimento*					
EER*		2,61	2,6	2,67	2,93
Classe EE*	W/W	A	A	A	A
COP*					
Classe COP*	W/W				
Consumo energético em modo COOLING (Refrigeração)	W	814	1000	1250	900
Consumo energético em modo HEATING (Aquecimento)	W				
Consumo energético - modo de espera	W	0,5	0,5	0,5	0,5
Corrente nominal	A	3,54	4,35	5,43	4,0
Rede elétrica	V/Hz/F	220-240 / 50 / 1			
Entrega de ar máx.	m³/h	300	290	300	300
Desumidificação máx. **	L/h	0,6	1,1	1,5	1,1
Tamanho da divisão	m³	75	90	110	90
Tipo de compressor		rotativo	rotativo	rotativo	rotativo
Refrigerante	tipo/g/GWP	R290 / 215 / 3	R290 / 205 / 3	R290 / 235 / 3	R290 / 245 / 3
CO2 equivalente	toneladas	0,0006	0,0006	0,0007	0,0007
Intervalo do termóstato	°C	18-32	18-32	18-32	18-32
Velocidades da ventoinha		3	3	3	3
Nível de pressão sonora máx. / nível de potência sonora	dB(A)	56 / 65	56 / 65	56 / 65	57 / 65
Dimensões (l x a x p)	mm	420 x 700 x 310	420 x 700 x 310	440 x 715 x 355	440 x 715 x 355
Peso	kg	27	29	31	30,1
Proteção da unidade	IP	X0	X0	X0	X0
Controlo remoto		sim	sim	sim	sim

* Em conformidade com a norma EN 14511

** Remoção de humidade a 35°C, 60% HR

POMEMBNO KOMPONENTE

- ❶ Mreža odvoda zraka
- ❷ Nadzorna plošča
- ❸ Kolesca
- ❹ Rešetka na vhodu
- ❺ Ročaji
- ❻ Filter
- ❼ Odtok za kondenzat (razvlaževanje)
- ❽ Ohišje cevi zračnega izpuha
- ❾ Odtok za kondenzat (ogrevanje)
- ❿ Električni kabel

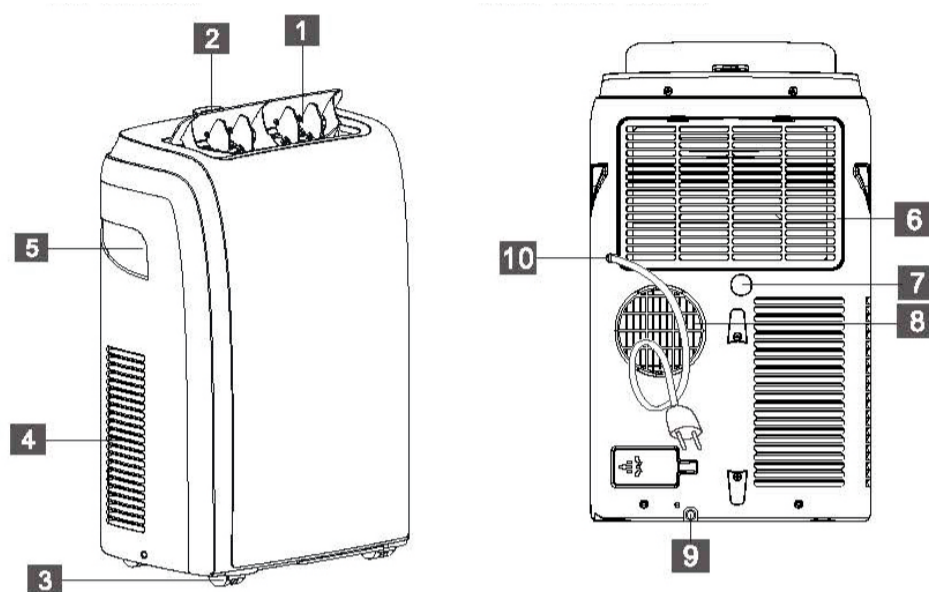

- ❶ Odbojnik
- ❷ Mreža odvoda zraka
- ❸ Prikazni zaslon
- ❹ Ročaj (obe strani)
- ❺ Rešetka na vhodu
- ❻ Kolesca
- ❼ Nadzorna plošča
- ❽ Rešetka na vhodu
- ❾ Mreža odvoda zraka
- ❿ Odtok kondenzatorja
- ⓫ Električni kabel

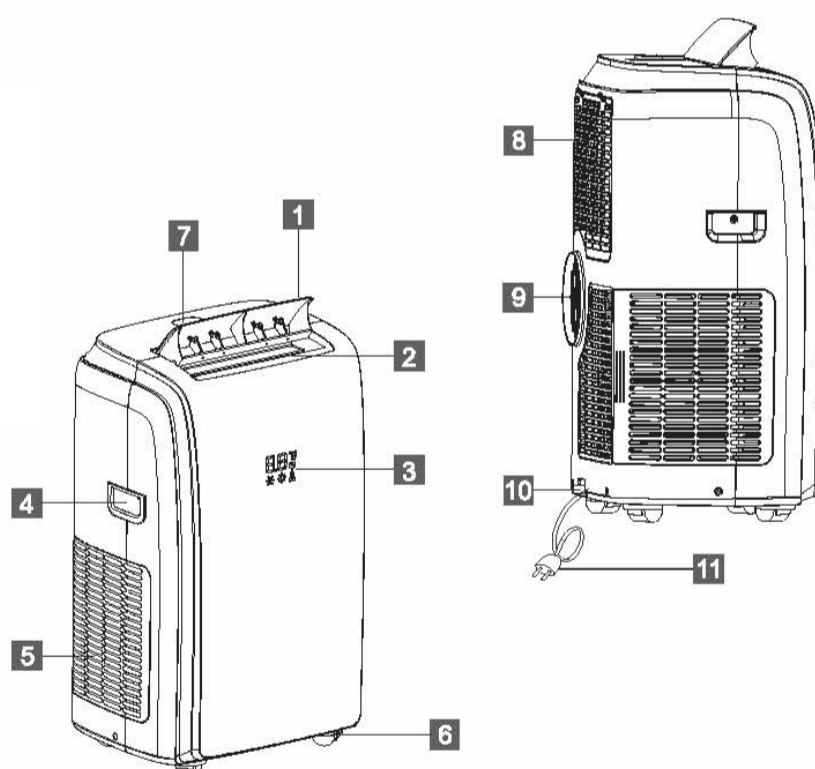

1. NAJPREJ PREBERITE NAVODILA ZA UPORABO.

2. V PRIMERU KAKRŠNEGA KOLI DVOMA STOPITE V STIK S SVOJIM TRGOVCEM.

SLO

Spoštovana gospa, spoštovani gospod,

čestitamo vam ob nakupu te klimatske naprave. Klimatska naprava ima tri funkcije poleg hlajenja zraka, tj. razvlaževanje, kroženje in filtracijo zraka. Mobilno klimatsko napravo se upravlja in premika z lahkoto. Kupili ste visoko kakovosten izdelek, ki vam bo dolga leta zagotavljal udobje, če ga boste uporabljali odgovorno. Življenjsko dobo te klimatske naprave boste podaljšali, če ta navodila za uporabo preberete pred uporabo naprave.

Želimo vam hladno okolico in udobje ob uporabi vaše

klimatske naprave.

S spoštovanjem,

PVG Holding B.V.

Oddelek za pomoč strankam

A VARNOSTNA NAVODILA

Ta priročnik za namestitev pozorno preberite preden namestite izdelek. To napravo namestite samo, če je skladna s krajevnimi/državnimi zakoni, uredbami in standardi. Ta izdelek je namenjen za uporabo kot klimatska naprava v stanovanjskih hišah in je primeren samo za uporabo na suhih mestih, v vsakdanjih pogojih, v notranjih prostorih v dnevni sobi, kuhinji in garaži.



POMEMBNO

- Namestitev mora biti v celoti skladna z lokalnimi predpisi, uredbami in standardi.
- Naprava je primerna izključno za uporabo na suhih mestih in v notranjih prostorih.
- Preverite omrežno napajanje. Ta naprava je primerna izključno za ozemljene vtičnice – priključna napetost 230 Voltov/50 Hz.
- Naprava MORA vedno imeti ozemljeno povezavo. Naprave nikakor ne smete povezati, če napajanje ni ozemljeno.
- Ta vtič mora biti vedno enostavno dostopen, kadar je naprava priključena.
- Ta navodila preberite pozorno in upoštevajte navodila.

Pred priključitvijo naprave preverite:

- Ali priključna napetost ustreza napetosti, ki je navedena na tipski ploščici.
- Ali sta vtičnica in električni vir primerna za napravo.

- Vtič na kablu je primeren za vtičnico.
- Naprava je na stabilni in ravni površini.

Če o tem, ali je vse v redu, niste prepričani, naj električno inštalacijo preveri pooblaščen električar.

- Klimatska naprava je varna naprava, izdelana v skladu z varnostnimi standardi CE. Kljub temu je treba biti pri njeni uporabi previden, kot pri vseh električnih napravah.
- Zračnih vhodov in izhodov nikoli ne prekrivajte.
- Preden vodni rezervoar premaknete, ga izpraznite prek vodnega odtoka.
- Nikoli ne pustite, da bi naprava prišla v stik s kemikalijami.
- V odprtine naprave ne vstavljajte predmetov.
- Nikoli ne pustite, da bi naprava prišla v stik z vodo. Po napravi ne pršite vode oziroma naprave ne potaplajte, ker lahko tako povzročite kratki stik.
- Pred čiščenjem ali zamenjavo naprave oziroma dela naprave vedno iztaknite vtič iz vtičnice.
- Naprave NIKOLI ne priključite prek kabelskega podaljška. Če primerna, ozemljena vtičnica ni na voljo, naj jo namesti pooblaščen električar.
- Kot pri vsaki električni napravi vedno mislite na varnost otrok v bližini te naprave.
- Vsa popravila, ki presegajo okvir rednega vzdrževanja, dajte izvesti pooblaščenemu serviserju. Če tega ne storite, lahko pride do razveljavitve garancije.
- Kadar naprava ni v uporabi, vedno odstra-

nite vtič iz vtičnice.

- Poškodovan električni kabel lahko zamenja samo dobavitelj ali pooblaščen oseba/servisna točka.
- Ta naprava ni namenjena, da bi jo uporabljale osebe (vključno z otroci) z zmanjšanimi fizičnimi, čutnimi ali duševnimi sposobnostmi ali osebe s pomanjkanjem izkušenj in znanja, razen če se jih nadzira ali so prejele navodila glede uporabe naprave od osebe, ki je odgovorna za njihovo varnost.
- Otroke je treba nadzorovati za zagotovilo, da se ne bodo igrali z napravo.
- To napravo lahko uporabljajo otroci, ki so stari 8 let ali več in osebe z omejenimi fizičnimi, čutnimi ali duševnimi sposobnostmi, ali pomanjkanjem izkušenj in znanja, če so pod nadzorom ali so prejeli navodila za uporabo naprave na varen način ter razumejo tveganja, ki so prisotna.
- Otroci se z aparatom ne smejo igrati.
- Čiščenje in uporabniško vzdrževanje lahko izvajajo samo otroci, ki se jih nadzoruje.



POZOR!

- Naprave nikoli ne uporabljajte s poškodovanim električnim kablom, vtičem, omarico ali upravljalno ploščo. Električnega kabla nikoli ne postavite pod druge predmete ali pustite, da bi prišel v stik z ostrimi robovi.
- Sobe, kjer boste uporabljali to napravo, nikoli ne zatesnite popolnoma nepredušno za zrak. To preprečuje podtlak v sobi. Podtlak lahko zmoti varno delovanje bojlerjev, prezračevalnih sistemov, pečic itd.
- Če navodil ne upoštevate, lahko pride do izničenja garancije na to napravo.



Specifične informacije glede aparatov s hladilnim plinom R290 / R32.

- Temeljito preberite vsa opozorila.
- Pri odmrzovanju in čiščenju aparata ne uporabljajte kakršnih koli orodij razen tistih, ki jih priporoča družba proizvajalca.
- Aparat je treba namestiti v območje brez kakršnega koli neprestanega vira vžiga (na primer: odprti plameni, plin ali delujoči električni aparati).
- Ne prebadajte in ne sežigajte.
- Ta aparat vsebuje Y g (glejte nazivno oznako na zadnji strani enote) hladilnega plina R290 / R32.
- R290 / R32 je hladilni plin, ki je skladen z evropskimi direktivami o okolju. Ne prebodite nobenega dela krogotoka hladilnika. Upoštevajte, da hladilni plini morda nimajo vonja.

- Če aparat namestite, uporabljate ali skladiščite v območju, ki ni prezračevano, je treba sobo oblikovati tako, da se prepreči zbiranje izpuščenega hladilnega sredstva, kar povzroči tveganje požara ali eksplozije zaradi vžiga hladilnega sredstva, ki ga sprožijo električni grelci ali drugi viri vžiga.
- Aparat je treba shranjevati na tak način, da se prepreči mehanske odpovedi.
- Posamezniki, ki delajo ali upravljajo s hladilnim sredstvom, morajo imeti ustrezne certifikate, ki jih izda priznana organizacija, ki zagotavlja usposobljenost pri delu s hladilnimi sredstvi v skladu s točno določenim postopkom ocenjevanja, ki ga priznavajo poklicna združenja industrije.
- Popravila je treba izvajati na temelju priporočil družbe proizvajalca.

Vzdrževanja in popravila, ki zahtevajo pomoč drugega usposobljenega osebja, je treba izvajati pod nadzorom posameznika, ki je usposobljen za uporabo vnetljivih hladilnih sredstev.

Napravo je treba namestiti, uporabljati in shranjevati v prostoru, katerega površina je večja od 4 m². Napravo je treba shraniti na dobro prezračenem prostoru, kjer velikost prostora ustreza površini prostora, primerni za uporabo.

NAVODILA ZA POPRAVILO NAPRAV, KI VSEBUJEJO R290 / R32

1 SPLOŠNA NAVODILA

Ta priročnik za namestitev je namenjen za posameznike z zadostnimi izkušnjami na področju elektrike, elektronike, hladilne tehnologije in mehanike.

1.1 Preverjanja območja

Pred začetkom dela na sistemih, ki vsebujejo vnetljiva hladilna sredstva so potrebna varnostna preverjanja, s katerimi se zagotovi zmanjšanje tveganja vžiga. Pri popravilu hladilnega sistema je treba pred začetkom izvajanja del na sistemu izpolniti naslednje previdnostne ukrepe.

1.2 Delovni postopek

Delo je treba izvajati po nadzorovanem postopku, s katerim se zmanjša tveganje prisotnosti vnetljivega plina ali hlapov med izvajanjem dela.

1.3 Splošno delovno območje

Vsemu vzdrževalnemu osebju in drugim, ki delajo v lokalnem območju, je treba sporočiti o naravi dela, ki se ga izvaja. Izogibajte se delu v zaprtih prostorih. Območje okoli delovnega prostora je treba zapreti. Poskrbite, da bodo pogoji v območju varni, tako da nadzorujete vnetljivi material.

1.4 Preverjanje prisotnosti hladilnega sredstva

Območje je treba pred delom in med delom preverjati z ustreznim detektorjem hladilnega sredstva, s katerim se zagotovi, da se tehnik zaveda morebitno vnetljivega ozračja. Poskrbite, da bo oprema za detekcijo puščanja, ki se uporablja, primerna za uporabo z vnetljivimi hladilnimi sredstvi, tj. ne bo vnetljiva, primerno zatesnjena ali intrinzično varna.

1.5 Prisotnost gasilnega aparata

Če je treba na hladilni opremi ali povezanih delih izvajati kakršna koli vročinska dela, mora biti na doseg roke na voljo gasilska oprema. V bližini območja polnjenja naj bo na voljo gasilski aparat na suhi prašek ali CO₂.

1.6 Brez virov vžiga

Nobena oseba, ki izvaja delo, povezano s hladilnim sistemom, ki vključuje izpostavljanje cevododa, ki vsebuje ali je vseboval vnetljivo hladilno sredstvo, ne sme uporabljati nikakršnega vira vžiga na tak način, da bi lahko prišlo do tveganja požara ali eksplozije. Vsi možni viri vžiga, vključno s kajenjem cigaret, morajo biti čim dlje od mesta namestitve, popravila, odstranitve in odstranitve med odpadke, med katerimi se lahko vnetljivo hladilno sredstvo po možnosti sprošča v okoliški prostor. Pred izvajanjem dela je treba pregledati območje okoli opreme, da se zagotovi odsotnost vseh tveganj požara ali vnetja. Namestiti je treba oznake "Kajenje prepovedano".

1.7 Prezračeno območje

Pred poseganjem v sistem ali izvajanjem kakršnih koli vročinskih del morate poskrbeti, da bo območje na odprtem ali da bo dovolj prezračeno. Med izvajanjem dela je treba še naprej zagotavljati določeno stopnjo prezračevanja. Prezračevanje mora na varen način razpršiti vse izpuščeno hladilno sredstvo in ga po možnosti čim bolj razpršiti v atmosfero.

1.8 Pregledi hladilne opreme

Na mestu zamenjave električnih komponent morajo biti te primerne za ta namen in imeti ustrezne specifikacije. Vedno upoštevajte smernice proizvajalca glede vzdrževanja in servisa. Če ste v dvomih, za pomoč stopite v stik s tehničnim oddelkom izdelovalca. Na inštalacijah, ki uporabljajo vnetljiva hladilna sredstva, se bo izvedlo naslednje preglede:

- Velikost polnjenja je v skladu z velikostjo prostora, v katerem so nameščeni deli, ki vsebujejo hladilno sredstvo.
- Prezračevalne naprave in izhodi delujejo na ustrezen način in niso prekriti.
- Če se uporablja indirektni hladilni krogotok, je treba preveriti, ali v sekundarnem krogotoku prisotno hladilno sredstvo.
- Oznake na opremi so še naprej vidne in berljive. Oznake in znaki, ki so neberljivi, morajo biti popravljene.
- Hladilna cev ali komponente so nameščene na položaju, kjer je verjetnost izpostavitve kakršnim koli snovem, ki lahko povzročijo korozijo hladilnega sredstva, majhna, razen če komponente niso iz materialov, ki so po sami sebi odporni na korozijo ali so ustrezno zaščiteni pred tako korozijo.

1.9 Pregledi električnih naprav

Popravila in vzdrževanje električnih komponent vključuje postopke začetnih varnostnih pregledov in postopke pregledov komponent. Če je prisotna napaka, ki lahko ogrozi varnost, se tokokroga ne sme priključiti na električno napajanje, dokler se napake ne odpravi na zadosten način. Če napake ni mogoče odpraviti takoj, temveč je treba z delovanjem nadaljevati, je treba uporabiti primerno začasno rešitev. To je treba sporočiti lastniku opreme, tako da bodo obveščene vse stranke. Začetni varnostni pregledi vključujejo:

- kondenzatorji so prazni: to je treba storiti na varen način, da se izogne možnosti nastajanja isker,
- pregled, da med polnjenjem, rekuperacijo ali izpiranjem sistema ni električnih komponent in žic, ki bi bile pod napetostjo,
- da obstaja kontinuiteta ozemljitve.

2 POPRAVILA ZATESNJENIH KOMPONENT

2.1 Med popravili zatesnjenih komponent je treba z opreme, na kateri se dela, odklopiti vse električne napajalne priključke, preden se odstrani kakršne koli zatesnjene pokrove itd. Če mora biti električno napajanje opreme med servisiranjem nujno vklopljeno, mora biti na najbolj kritični točki nameščena trajno delujoča oblika naprave za zaznavanje puščanja, ki bo opozorila na morebitno nevarne situacije.

2.2 Še posebej pozoren je treba biti na to, da se pri delu na električnih komponentah zagotovi, da ne bo sprememb ohišja, ki bi spremenile razred zaščite. To vključuje poškodbe kablov, čezmerno število povezav, priključki, ki niso vzpostavljeni v skladu z originalnimi specifikacijami, poškodbe tesnil, nepravilna namestitvev kabelskih uvodnic itd.

Poskrbite, da bo naprava dobro nameščena.

Poskrbite, da se tesnila ali tesnilni materiali niso okvarili do te mere, da ne služijo več namenu preprečevanja vdiranja vnetljivih ozračij. Nadomestni deli morajo ustrezati specifikacijam izdelovalca.

OPOMBA Uporaba silikonskega tesnilnega sredstva lahko poslabša učinkovitost nekaterih vrst opreme za zaznavanje puščanja. Pred delom na intrinzično varnih komponentah slednjih ni treba zavarovati.

3 POPRAVILO INTRINZIČNO VARNIH KOMPONENT

Na tokokrog ne delujte s permanentnimi induktivnimi ali kapacitivnimi tokovi, ne da bi zagotovili, da to ne bo preseгло napetosti in toka, ki sta dovoljena za opremo v uporabi.

Intrinzično varne komponente so edini elementi, na katerih se lahko dela v prisotnosti vnetljivega ozračja. Naprava za testiranje mora imeti ustrezne nazivne podatke.

Komponente zamenjajte samo z deli, ki jih določi proizvajalec. Drugi deli lahko povzročijo vnetje hladilnega sredstva v ozračju zaradi puščanja.

4 KABLI

Preverite, ali so kabli izpostavljeni obrabi, koroziji, čezmernemu tlaku, vibracijam, ostrim robovom oziroma drugim neželenim okoliškim učinkom. Pri pregledu je treba upoštevati tudi učinke staranja ali neprestanih vibracij, kot zaradi kompresorja ali ventilatorjev.

5 ZAZNAVANJE VNETLJIVIH HLADILNIH SREDSTEV

Pod nobenim pogojem se ne sme za iskanje ali odkrivanje puščajočih mest hladilnega sredstva uporabljati morebitnih virov vnetja. Halidne ročne svetilke (ali drugih detektorjev, ki uporabljajo odprti plamen) se ne sme uporabljati.

6 METODE ZAZNAVANJA PUŠČANJA

Naslednje metode odkrivanja puščanja so primerne za sisteme, ki vsebujejo vnetljiva hladilna sredstva. Za zaznavanje vnetljivih hladilnih sredstev se uporablja elektronske detektorje puščanja, vendar občutljivost morda ni zadostna ali pa je potrebno umerjanje. (Opremo za zaznavanje je treba umeriti v območju brez hladilnega sredstva).

Zagotovite, da detektor ni morebiten vir vžiga in da je primeren za uporabljeno hladilno sredstvo. Oprema za zaznavanje puščanja mora biti nastavljena na odstotku LFL hladilnega sredstva in bo umerjena na uporabljeno hladilno sredstvo, ustrezen odstotek plina (največ 25 %) pa bo potrjen.

Tekočine za odkrivanje puščanja so primerne za uporabo z večino hladilnih sredstev, vendar pa se je treba izogibati uporabi detergentov, ki vsebujejo klor, ker lahko klor reagira s hladilnim sredstvom in povzroči korozijo cevja.

Če sumite na puščanje, je treba odstraniti/ugasniti vse odprte plamene.

Če se odkrije puščanje hladilnega sredstva, zaradi katerega je treba izvajati varjenje, je treba iz sistema odstraniti vse hladilno sredstvo ali pa ga izolirati (s pomočjo zapornih ventilov) v delu sistema, ki je oddaljen od mesta puščanja. Nato je treba skozi sistem spustiti dušik brez kisika (OFN), kar je treba izvesti pred postopkom varjenja in po njemu.

7 ODSTRANITEV IN EVAKUACIJA

Pri vlonu v hladilni krogotok, da bi se izvedlo popravila ali zaradi kakršnega koli drugega razloga, je treba uporabiti konvencionalne postopke. Vendar pa je pomembno slediti najboljši praksi, ker je vnetljivost pomembna. Upoštevati je treba naslednji postopek: odstranite hladilno sredstvo; krogotok izplaknite z inertnim plinom; evakuirajte; znova izperite z inertnim plinom; krogotok odprite z rezanjem ali varjenjem.

Polnjenje s hladilnim sredstvom se shrani v primerne rekuperacijske jeklenke. Sistem se "splakne" z OFN, tako da postane enota varna. Ta postopek bo morda treba ponoviti večkrat. Za ta rezervoar se ne sme uporabljati stisnjenega zraka ali kisika. Izpiranje se doseže, tako da se z OFN v sistemu prekine vakuum in se polnjenje nadaljuje, dokler se ne doseže delovnega tlaka, nato pa se izvede ventiliranje v ozračje in na koncu poteg dol v vakuum. Ta postopek se ponovi, dokler v sistemu ni več nič hladilnega sredstva.

Ko se izvede zadnje polnjenje OFN, se sistem prezrači do okoliškega tlaka, kar omogoči izvajanje dela. Ta operacija je v celoti ključnega pomena, če se bo izvajalo varjenje na cevovodu. Poskrbite, da izhod za vakuumsko črpalko ni v bližino virov vnetja in da je na tem mestu prisotno prezračevanje.

8 POSTOPKI POLNJENJA

Poleg konvencionalnih postopkov polnjenja je treba upoštevati naslednje zahteve. Poskrbite, da ne bo prišlo pri uporabi opreme za polnjenje do kontaminacije različnih hladilnih sredstev. Cevi ali linije morajo biti čim krajše, da se minimizira količina hladilnega sredstva, ki je v njih. Jeklenke morajo biti v pokončnem položaju. Poskrbite, da bo hladilni sistem ozemljen, pred polnjenjem sistema s hladilnim sredstvom. Ko se polnjenje konča, označite sistem (če še ni pripravljen). Bodite izjemno pozorni, da hladilnega sistema ne prenapolnite preveč. Pred ponovnim polnjenjem sistema je treba izvesti tlačni preizkus z OFN. Po končanem polnjenju in pred izdajo dovoljenja za uporabo je treba na sistemu preveriti, ali pušča. Preden se zapusti mesto, se izvede nadaljnji preizkus puščanja.

9 RAZGRADNJA

Pred izvedbo tega postopka je ključnega pomena, da se tehnik popolnoma seznanijo z opremo in njenimi podrobnostmi.

Priporoča se dobra praksa, s katero se vsa hladilna sredstva pridobi nazaj na varen način. Pred izvedbo naloge je treba vzorec olja in hladilnega sredstva odnesti v analizo, ki se izvede pred ponovno uporabo rekuperiranega hladilnega sredstva. Pred nadaljevanjem z nalogo je ključnega pomena, da se znova vzpostavi električno napajanje 4 GB.

- a) Seznanite se z opremo in njenim delovanjem.
- b) Sistem električno izolirajte.
- c) Pred poskusom ponovitve posega poskrbite, da: bo na voljo oprema za mehanično rokovanje, če je potrebno, za delo z jeklenkami hladilnega sredstva.
- d) Na voljo je vsa osebna zaščita, ki se tudi uporablja; postopek rekuperacije vedno nadzoruje kompetentna oseba.
- e) Oprema za rekuperacijo in jeklenke ustrezajo ustreznim standardom.
- f) Če je možno, prečrpajte sistem hladilnega sredstva navzdol.
- g) Če vakuum ni mogoč, naredite razdelilnik, tako da se lahko hladilno sredstvo odstrani iz različnih delov sistema.
- h) Poskrbite, da bo jeklenka na tehtnici, preden izvedete rekuperacijo.
- i) Zaženite stroj za rekuperacijo in ga uporabljajte v skladu z navodili izdelovalca.
- j) Jeklenk ne napolnite preveč. (Ne več kot 80 % prostornine tekočega polnjenja.)
- k) Ne presežite maksimalnega delovnega tlaka jeklenke, niti začasno.
- l) Če so jeklenke napolnjene pravilno in je postopek končan, poskrbite, da se bo valje in opremo takoj odstranilo z lokacije in bodo vsi izolacijski ventili na opremi zaprti.
- m) Z rekuperiranim hladilnim sredstvom se ne sme napolniti drugega hladilnega sistema, razen, če se ga očisti in preizkusi.

10 OZNAČEVANJE

Opremo je treba označevati, tako da se navede, da je predana v razgradnjo in da se je odstranilo hladilno sredstvo. Oznaka mora biti datirana in podpisana. Poskrbite, da bodo na opremi oznake, na katerih je navedeno, da vsebuje oprema vnetljivo hladilno sredstvo.

11 REKUPERACIJA

Pri odstranjevanju hladilnega sredstva iz sistema za servisiranje ali razgradnjo se priporoča uporabo dobre prakse, tako da se bo lahko na varen način odstranilo vsa hladilna sredstva. Pri prenosu hladilnega sredstva v jeklenke poskrbite, da se bo

uporabiti samo primerne jeklenke za rekuperacijo hladilnega sredstva. Poskrbite, da bo na voljo dovolj jeklenk za sprejem vsebine polnjenja celotnega sistema. Vse jeklenke, ki jih boste uporabili, so namenjene in označene za rekuperirano hladilno sredstvo (tj. posebne jeklenke za rekuperacijo hladilnega sredstva). Jeklenke morajo biti zaključene z ventilom za sproščanje tlaka in povezane z zapornimi ventili, ki so v dobrem stanju. Prazne rekuperacijske jeklenke se evakuira in, če je možno, ohladi pred rekuperacijo.

Oprema za rekuperacijo mora biti v dobrem delovnem stanju in mora imeti komplet navodil za opremo, ki se uporablja in mora biti primerna za rekuperacijo vnetljivih hladilnih sredstev. Poleg tega mora biti na voljo komplet umerjenih tehtnic, ki morajo delovati dobro. Cevi morajo biti cele in ne smejo puščati na spojih ter morajo biti v dobrem stanju. Pred uporabo naprave za rekuperacijo preverite, ali je v dobrem delovnem stanju, je bila pravilno vzdrževanja in ali so vse povezane električne komponente zatesnjene, da se prepreči vžig v primeru izpusta hladilnega sredstva. Če ste v dvomih, se posvetujte z izdelovalcem.

Rekuperirano hladilno sredstvo je treba vrniti dobavitelju hladilnega sredstva v ustrezni rekuperacijski jeklenki in z ustreznim Opozorilomo prevozu odpadnih snovi. Različnih hladilnih sredstev ne smete mešati, še posebej ne v jeklenkah.

Če je treba odstraniti kompresorje ali olja kompresorjev, poskrbite, da bodo evakuirana do ustrezne ravni, tako da bo gotovo, da v mazivu ne bo več preostalega vnetljivega hladilnega sredstva. Postopek evakuacije je treba izvesti pred vrnitvijo kompresorja dobaviteljem. Ta postopek se lahko pospeši samo z električnim zdravljenjem telesa kompresorja. Ko se iz sistema odstrani olje, ga je treba odstraniti na varen način.

B PRILOŽENI DELI

DELOV	NAZIV DELCEV	KOLIČINA
	Izpušna cev Cevni dovod Odočna cev	1 set
	Okno drsni kom- plet	1 set
	Baterija daljinske- ga upravljalnika	1 set

Sl. 1

Opomba: Vse ilustracije v tem priročniku so namenjene samo za razlago. Vaša naprava je lahko malce drugačna.

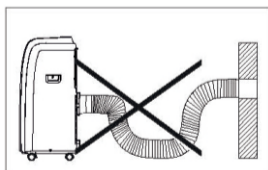
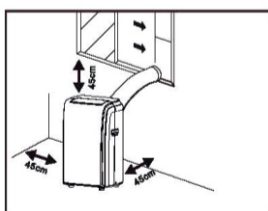

Sl. 2

C NAMESTITEV

- Enoto je treba namestiti na trden temelj, da se minimizira hrup in vibracije. Za varno in dobro namestitev na položaj morate enoto položiti na gladka, ravna tla, ki so dovolj močna za podpora enote.
- Enota ima kolesca, ki pomagajo pri namestitvi enote na položaj, vendar se jih lahko uporablja samo na gladki, ravni površini. Pri premikanju po tapiciranih

površinah bodite previdni. Pri premikanju enote po lesenih tleh bodite previdni in zaščitite tla. Enote ne poskušajte premikati čez predmete.

- Enota mora biti nameščena, tako da bo v doseg ozemljene vtičnice z ustreznimi nazivnimi lastnostmi.
- Okoli zračnega vhoda ali izhoda enote nikoli ne namestite kakršnih koli ovir.
- Pustite vsaj 45 cm prostora stran od stene za učinkovito klimatizacijo zraka.
- Cev se lahko podaljša, vendar je najbolje, da se dolžino ohrani na minimalni potrebni. Poleg tega poskrbite, da cev ne bo imela nobenih ostrih upogibov ali pobešenih mest.

NAVODILA ZA NAMESTITEV IZPUŠČANJE VROČIH ZRAKOV

V hladilnem načinu mora biti naprava postavljena v bližino okna ali odprtine, tako da se lahko topli izpušni zrak odvaja ven.

Enoto najprej namestite na ploska tla in poskrbite, da bo okoli enote vsaj 12" (30 cm) praznega prostora in bo v bližini električnega vira z enim tokokrogom.

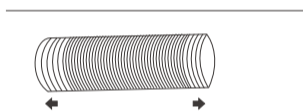

Sl. 1

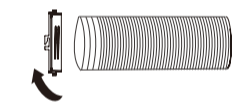

Sl. 2

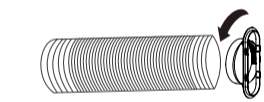

Sl. 3

- 1 Podaljšajte katero koli stran cevi (sl. 1) in privijte vhod cevi (sl. 2).
- 2 Razširite drugo stran cevi in jo privijte na ohišje cevi (sl. 3).
- 3 Cev namestite v enoto (sl. 4).
- 4 Izhod cevi pritrdite na drsni komplet za okno in ga zatesnite. (Sl. 5 in 6).

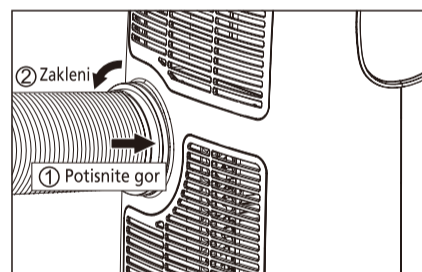

Sl. 4

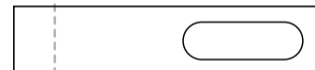

Izrežite na nasprotni strani od luknje.



Sl. 5



Sl. 6

Drсни komplet za okno je bil oblikovan tako, da je primeren za večino standardnih navpičnih in vodoravnih okenskih aplikacij, vendar pa boste pri določenih vrstah okna morda morali spremeniti nekatere vidike postopka namestitve. Drsni komplet okna lahko pritrdite z vijaki.



Če je odprtina okna manjša od minimalne dolžine kompleta drsnika za okno, izrežite konec, ki je brez držala, tako da se bo element prilegal odprtini okna. Nikoli ne izrežite odprtine v kompletu drsnika za okno.

NAMESTITEV DRSNEGA KOMPLETA ZA OKNO

- 1 Deli:
 - A) Plošča
 - B) Plošča z eno odprtino

- C) Plošča brez odprtine (morda ni dostavljena)
 D) Vijak za zaklenitev kompleta okna na mestu

2 Sestavljanje:

Trak plošče C potisnite v ploščo A in velikost prilagodite širini okna. Velikosti oken so različne. Pri prilagajanju širini okna morate med merjenjem poskrbeti, da bo sklop kompleta za okno brez vrzeli in/ali zračnih žepkov.

3 Vijak zaklenite v odprtine, ki ustrezajo širini, ki je potrebna za vaše okno, da zagotovite odsotnost vrzeli ali zračnih žepov v sklopu kompleta za okno po namestitvi.

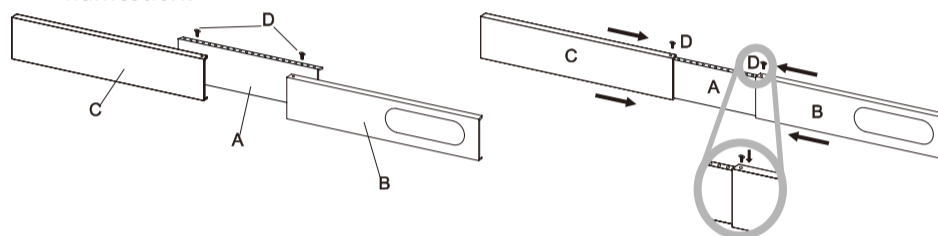

D OPIS PRIKAZOVALNEGA ZASLONA

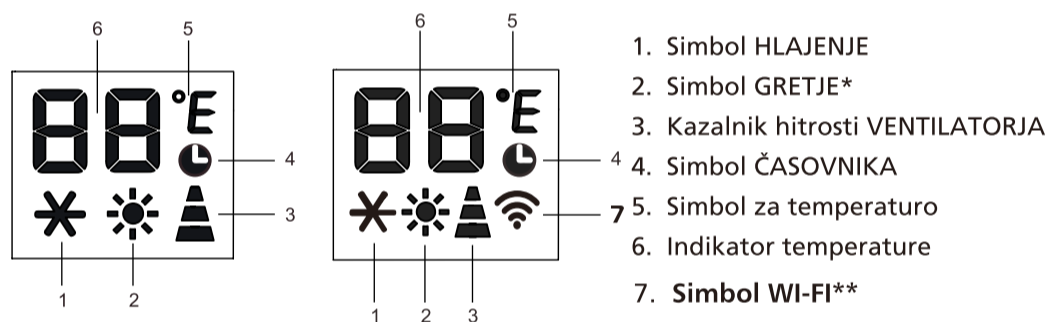

" * " to funkcijo imajo samo modeli s toplotno črpalko.

" ** "to funkcijo imajo samo modeli s WI-FI.

Opomba: kadar je enota povezana s telefonom, simbol WI-FI sveti, za povezavo s telefonom pa si oglejte priročnik za uporabo Wi-Fi.

UPRAVLJANJE IZ UPRAVLJALNE PLOŠČE

Upravljalna plošča je na vrhu naprave in vam omogoča upravljati delne funkcije brez daljinskega upravljalnika, vendar pa za izkoristek polnega potenciala potrebujete daljinski upravljalnik.

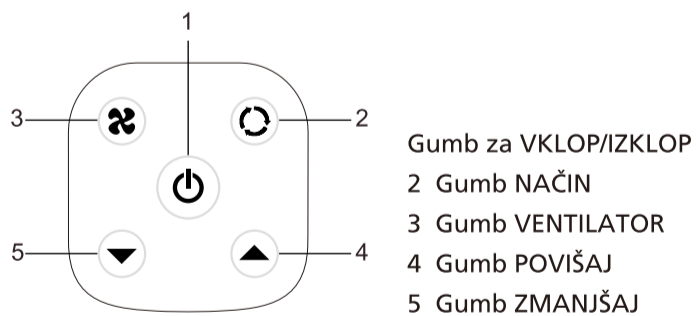

VKLOP NAPRAVE

Vtič priklopite v omrežno vtičnico in naprava je v stanju pripravljenosti.

Pritisnite gumb , da se naprava vklopi. Prikazala se bo funkcija, ki je bila aktivna ob zadnjem izklopu.



Naprave nikoli ne izklopite, tako da vtič izvlečete iz električne vtičnice. Vedno pritisnite gumb , nato počakajte nekaj minut in vtič izvlecite iz vtičnice. S tem lahko naprava izvede cikel preverjanj s katerimi preveri delovanje.

OPIS PRIKAZOVALNEGA ZASLONA

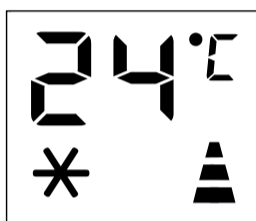

Vtič priklopite v omrežno vtičnico in naprava je v stanju pripravljenosti. Pritisnite gumb , da se naprava vklopi. Prikazala se bo funkcija, ki je bila aktivna ob zadnjem izklopu.



NAČIN HLAJENJA

Idealno za vroče in soparno vreme, kadar morate prostor ohladiti in razvlažiti.

Za pravilno nastavitve tega načina:

- Večkrat pritisnite gumb M, dokler se ne prikaže simbol .
- Izberite ciljno temperaturo 18–35 °C (64–90 °F) s pritiskom gumba \wedge ali V, dokler se ne prikaže ustrezna vrednost.
- S pritiskom gumba  izberite potrebno hitrost ventilatorja.

 **Najvišja hitrost:** za najvišjo moč ventilatorja

 **Srednja hitrost:** zmanjša stopnjo hrupa vendar še vedno ohranja visoko stopnjo udobja

 **Nizka hitrost:** za tiho delovanje

 **Samodejna hitrost:** naprava samodejno izbere najbolj primerno hitrost ventilatorja glede na nastavljeno temperaturo.



Najprimernejša temperatura za dobo poleti je med 24 °C in 27 °C (75 °F in 81 °F). Vendar pa se priporoča, da temperature ne nastavite preveč pod zunanjo temperaturo. Razlika v hitrosti ventilatorja je bolj opazna, kadar je naprava v načinu VENTILATOR, v načinu HLAJENJE pa morda ne bo opazna.



NAČIN OGREVANJE

* pomeni, da imajo to funkcijo samo modeli s toplotno črpalko.

Za pravilno nastavitve tega načina:

- Večkrat pritisnite gumb M, dokler se ne prikaže simbol .
- Izberite ciljno temperaturo 13–27 °C (55–81 °F) s pritiskom gumba \wedge ali V, dokler se ne prikaže ustrezna vrednost.
- S pritiskom gumba  izberite potrebno hitrost ventilatorja.

 **Najvišja hitrost:** za najvišjo moč ventilatorja

 **Srednja hitrost:** zmanjša stopnjo hrupa vendar še vedno ohranja visoko stopnjo udobja

 **Nizka hitrost:** za tiho delovanje

 **Samodejna hitrost:** naprava samodejno izbere najbolj primerno hitrost ventilatorja glede na nastavljeno temperaturo.

- Vodo se odstranjuje z zraka in zbira v rezervoarju.
- Kadar je rezervoar poln, se naprava izklopi, na zaslonu pa se prikaže "F.L" (rezervoar je poln). Pokrovček rezervoarja je treba odstraniti in izprazniti.

Odlijte vso vodo, ki ostane v posodi. Ko odlijete vso vodo, namestite pokrovček nazaj.

- Ko je rezervoar prazen, se naprava znova zažene.

Opomba: - Pri uporabi v zelo hladnih prostorih se naprava odmrzne samodejno, pri tem pa začasno prekine običajno delovanje. Na zaslonu se prikaže "L 1". Med to operacijo je normalno, da se zvok, ki ga ustvarja naprava, spremeni.

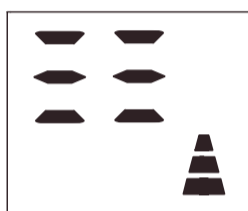

- V tem načinu boste morda morali počakati nekaj minut, preden začne naprava oddajati topel zrak.

- V tem načinu lahko ventilator deluje kratek čas, čeprav je bila nastavljena temperatura že dosežena.



NAČIN VENTILATORJA

Pri uporabi naprave v tem načinu ni treba imeti priključene zračne cevi.

- Večkrat pritisnite gumb M, dokler se ne prikaže simbol .
- S pritiskom gumba  izberite potrebno hitrost ventilatorja.

 **Najvišja hitrost:** za najvišjo moč ventilatorja

 **Srednja hitrost:** zmanjša stopnjo hrupa vendar še vedno ohranja visoko stopnjo udobja

 **Nizka hitrost:** za tiho delovanje



Način DRY

Idealno za znižanje vlažnosti v prostoru (pomlad in jesen, vlažna in deževna obdobja itd.).

Napravo je treba v suhem načinu pripraviti na isti način kot za hladni način, izpušna cev za zrak pa mora biti priključena, da se omogoči izpuščanje vlage navzven.

Za pravilno nastavitve tega načina:

- Večkrat pritisnite gumb M, dokler se ne prikaže simbol .

• V tem načinu naprava samodejno izbere hitrost ventilatorja, ročno nastavljanje pa ni možno.

PREKLOP ENOTE TEMPERATURE

Kadar je naprava v načinu pripravljenosti, pritisnite gumb M za 20 sekund, nato pa spremenite enoto temperature.

Na primer:

Pred spremembo je v načinu hlajenja zaslon enak, kot je prikazano na sl. 1.

Po spremembi je v načinu hlajenja zaslon enak, kot je prikazano na sl. 2.



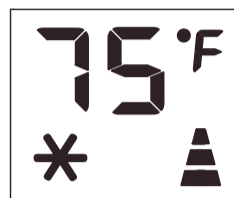

Sl. 1



Sl. 2

SAMODIAGNOZA

Naprava ima sistem za samodiagnozo, s katerim se identificira številne napake. Na zaslonu naprave se prikazujejo sporočila o napakah.

ČE JE PRIKZANO IS	KAJ NAJ STORIM?
 NIZKA TEMPERATURA (preprečevanje zamrzovanja)	Naprava je opremljena z napravo za preprečevanje zamrzovanja, s katerim se prepreči čezmerno nastajanje ledu. Naprava se samodejno zažene znova, ko se postopek odmrzovanja konča.
 ODPOVED SONDE (poškodovani senzor)	Če je prikazan ta napis, stopite v stik s svojim lokalnim pooblaščenim servisom.
 POLN REZERVOAR (varnostni rezervoar je poln)	Notranji varnostni rezervoar izpraznite v skladu z navodili na koncu odstavka "Konec sezonskih operacij".

E PRIROČNIK ZA DALJINSKI UPRAVLJALNIK



-  Gumb ventilatorja
-  Gumb za obračanje
-  Gumb za spanje
-  Gumb za povečanje
-  Gumb za zmanjšanje
-  Gumb za vklop/izklop
-  Gumb za način
-  Gumb za časovnik
-  Gumb stikala enote

- ✓ Daljinski upravljalnik usmerite proti sprejemniku naprave.
- ✓ Daljinski upravljalnik ne sme biti oddaljen od naprave več kot 7 metrov (brez ovir med daljinskim upravljalnikom in sprejemnikom).
- ✓ Daljinski upravljalnik morate uporabljati izjemno previdno. Daljinski upravljalnik vam ne sme pasti oziroma ne sme biti izpostavljen neposredni sončni svetlobi ali virom toplote. Če daljinski upravljalnik ne deluje, poskusite odstraniti baterijo in jo vstaviti nazaj.

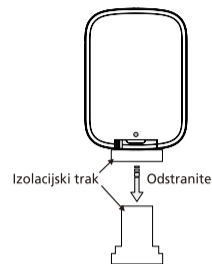
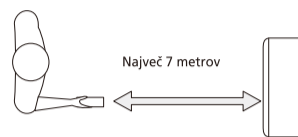









NASTAVLJANJE ČASOVNIKA

Časovnik se lahko uporabi za zamik zagona ali zaustavitve naprave, tako da lahko z opzimiranjem časov delovanja preprečite nepotrebno trošenje električne energije.

Zagon programiranja

- Vključite napravo, izberite zeleni način, na primer hlajenje, 24 °C, ob visoki hitrosti ventilatorja.

Izklopite napravo.

- Pritisnite gumb , na zaslonu se prikaže 1–24 ur, simbol , simbol  in simbol  pa utripajo skupaj. (sl.3)
- Gumb pritisnite večkrat, da se prikaže ustrezen čas. Počakajte približno 5 sekund, časovnik bo aktiven, nato pa bo na zaslonu prikazan samo simbol . (Sl. 4)
- Gumb  ali gumb  pritisnite še enkrat, časovnik se prekliče, simbol  pa izgine iz zaslona.

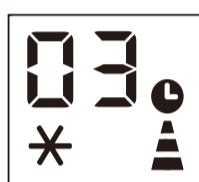





Sl. 3



Sl. 4

Zaustavitev programa

- Medtem ko naprava deluje, pritisnite gumb , na zaslonu se prikažejo ure in več simbolov, ki utripa skupaj. (Sl. 5)
- Gumb pritisnite večkrat, dokler se ne prikaže ustrezen čas. Počakajte približno 5 sekund, časovnik bo aktiven, nato pa bo na zaslonu prikazan samo simbol . (Sl. 6)
- Gumb  ali gumb  pritisnite še enkrat, časovnik se prekliče, simbol  pa izgine iz zaslona.



Sl. 5



Sl. 6



Sl. 7

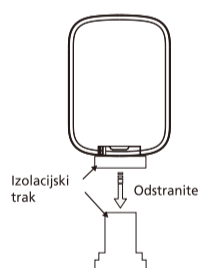

Daljinski upravljalnik je dostavljen z baterijo, ki je že vstavljena. Pred prvo uporabo daljinskega uporabnika odstranite prozoren izolacijski trak iz ohišja baterije, tako da ga nežno izvlečete ven.

Zamenjava baterije

Za zamenjavo baterije upoštevajte spodnje korake:

- 1 Pritisnite zatič in odstranite pokrovček baterije.
- 2 Baterijo zamenjajte in pokrovček baterije potisnite nazaj v daljinski upravljalnik;

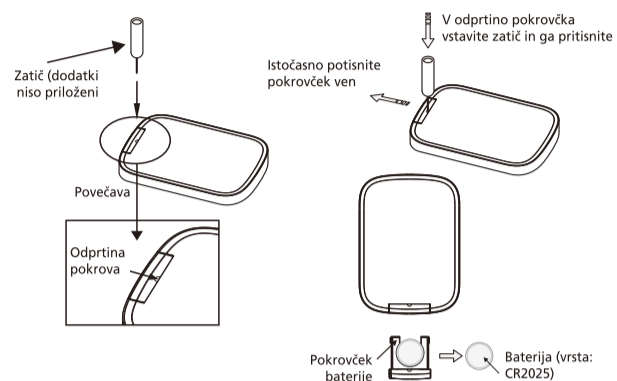

F ČIŠČENJE ZRAČNIH FILTROV

Da bi napravo vzdrževali v učinkovito delujočem stanju, morate očistiti filter vsak teden delovanja.

Filter izparilnika lahko odstranite, kot je prikazano na sl. 28.

Filtri kondenzatorja so iz dveh kosov.

Step1: Izvlecite enega od filtrov, kot je prikazano na sl. 29.

Step2: Izvlecite drugi filter, kot je prikazano na sl. 30–31.

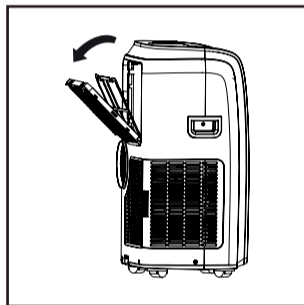

Sl. 28

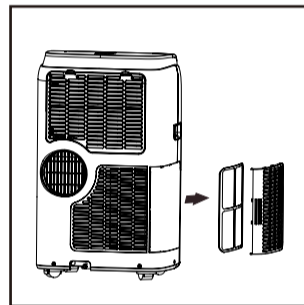

Sl. 29

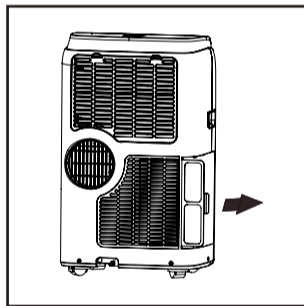

Sl. 30

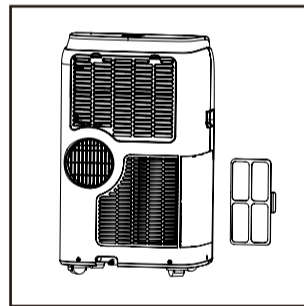

Sl. 31

Za odstranitev nabranega prahu iz filtra uporabite sesalnik. Če je filter zelo umazan, ga večkrat potopite v toplo vodo in splaknite. Voda ne sme biti nikoli toplejša od 40°. Po pranju počakajte, da se filter posuši, nato pa na napravo pritrdite vhodno mrežo.

G METODA ODVAJANJA VODE

Kadar je v enoti čezmerna količina kondenzirane vode, naprava preneha delovati, na zaslonu pa se prikaže "F" (REZERVOAR POLN, kot je omenjeno v poglavju SAMODIAGNOSTIKA).

To kaže, da je treba vodni kondenzat odvesti po naslednjih postopkih:

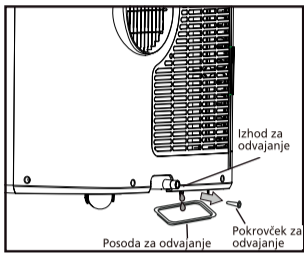

Sl. 24

Ročno odvajanje (sl. 24)

V zelo vlažnih območjih bo morda treba drenirati vodo

- 1 Enoto odklopite iz električnega napajanja.
- 2 Pod spodnji čep za odvajanje namestite odvajalno posodo. Glejte sliko.
- 3 Odstranite spodnji čep za odvajanje.
- 4 Voda steče ven in se zbira v odvajalni posodi (morda ni v obsegu dobave).
- 5 Ko vodo odvedete, dobro namestite spodnji čep za odvajanje.
- 6 Vklopite enoto.

H NAMEŠČANJE DRUGIH DOBAVLJENIH KOMPONENT

Nameščanje trajnega odvoda za kondenzat

Nastavitev neprestanega odvajanja vode (sl. 25)

Pri uporabi enote v načinu razvlaževanja, je priporočeno neprestano odvajanje vode.

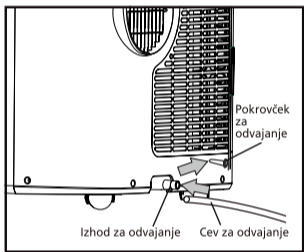

Sl. 25

- 1 Enoto odklopite iz električnega napajanja.
- 2 Odstranite čep za odvajanje. Med to operacijo se lahko določen del preostale vode razlije, tako da pripravite posodo za zbiranje vode.
- 3 Odvodno cev (1/2" ali 12,7 mm, morda ni v obsegu dobave). Glejte sliko.
- 4 Vodo se lahko odvaja neprekinjeno skozi cev v talno drenažo ali vedro.
- 5 Vklopite enoto.

Kadar se klimatsko napravo uporablja v načinu za razvlaževanje, mora biti nameščena cev za kondenzat.

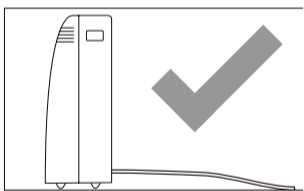

Sl. 26



OPOMBA

Poskrbite, da višina in sekcija odvodne cevi ne bo višje kot izhod za odvajanje ali pa vodni rezervoar morda ne bo izprazenjen. (Sl. 26 in 27)

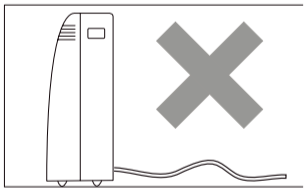

Sl. 27

I ČIŠČENJE

Pred čiščenjem ali vzdrževanjem izklopite napravo, tako da pritisnete gumb Q) na upravljalni plošči ali daljinskem upravljalniku, počakajte nekaj minut, nato pa napravo izklopite iz električnega omrežja.

ČIŠČENJE OMARICE

Napravo očistite z rahlo navlaženo krpo, nato pa jo obrišite s suho krpo.

- Naprave nikoli ne umivajte z vodo. To je lahko nevarno.
- Za čiščenje naprave nikoli ne uporabljajte goriva, alkohola ali topil.
- Naprave nikoli ne razpršujte z insekticidi ali podobnimi snovmi.

SLO

J ZAČETEK-KONEC OPERACIJ, POVEZANIH Z LETNIMI ČASI

ZAČETEK PREGLEDOV, POVEZANIH Z LETNIMI ČASI

Poskrbite, da bosta električni kabel in vtič nepoškodovana, ozemljitveni sistem pa je učinkovit. Navodila za namestitev upoštevajte natančno.

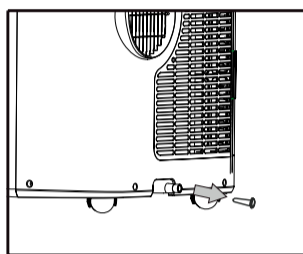

Sl. 32

KONEC OPERACIJ, POVEZANIH Z LETNIMI ČASI

Za popolno odstranitev vode iz notranjega krogotoka odstranite pokrovček (sl. 32).

Odlijte vso vodo, ki ostane v posodi. Ko odlijete vso vodo, namestite pokrovček nazaj. Filter očistite in osušite do konca, preden ga vstavite nazaj.

L ODPRAVLJANJE TEŽAV

Pojav	Odpravljanje težav	Rešitev
Naprava se ne vklopi	<ul style="list-style-type: none">Ni tokaNaprava ni priključena v električno omrežjeNotranja varnostna naprava se je sprožila	<ul style="list-style-type: none">PočakajteNapravo priklopite v električno omrežjePočakajte 30 minut, če ostane težava prisotna še naprej, stopite v stik s servisnim centrom
Naprava deluje samo kratek čas	<ul style="list-style-type: none">V izpušni cevi so pregibiNekaj preprečuje izpuščanje zraka	<ul style="list-style-type: none">Izpušno cev postavite v pravilen položaj, pri tem pa mora biti čim krajša in brez krivulj, da se prepreči zožitvePreverite in odstranite vse ovire, ki onemogočajo izpuščanje zraka
Naprava deluje, vendar ne ohlaja prostora	<ul style="list-style-type: none">Okna, vrata in/ali zavese so odprti	<ul style="list-style-type: none">Zaprte vrata, okna in zavese, pri tem pa pazite na "nasvete za pravilno uporabo", ki so navedeni zgora
	<ul style="list-style-type: none">V sobi ni nobenih virov toplote (pečica, sušilnik za lase...)	<ul style="list-style-type: none">Odstranite vire toplote
	<ul style="list-style-type: none">Cev za izpušni zrak je odklopljena z naprave	<ul style="list-style-type: none">Cev za izpušni zrak namestite v ohišje na zadnji strani naprave
	<ul style="list-style-type: none">Tehnične specifikacije naprave ne zadostujejo za sobo, v kateri se nahaja	
Med uporabo se v prostoru pojavi neprijeten vonj	<ul style="list-style-type: none">Zračni filter je zamašen	<ul style="list-style-type: none">Filter očistite, kot je opisano zgoraj
Naprava ne deluje tri minute po ponovnem zagonu	<ul style="list-style-type: none">Notranja varnostna naprava kompresorja preprečuje ponovni zagon naprave, dokler ne minejo tri minute	<ul style="list-style-type: none">Počakajte. Ta zamik je del običajnega delovanja
Na zaslonu se prikaže naslednje sporočilo: L ₁ / PF / F ₁	<ul style="list-style-type: none">Naprava ima sistem samodiagnostike, s katerim se identificira številne okvare	<ul style="list-style-type: none">Glejte poglavje SAMODIAGNOSTIKA

Naprave nikoli ne poskušajte razstaviti ali popraviti sami. Nestrokovna popravila razveljavijo garancijo in lahko ogrozijo uporabnike naprave.

M POGOJI ZA GARANCIJO

Klimatska naprava je dostavljena z 24 mesečno garancijo, ki začne teči z dnem nakupa. V času trajanja garancije se bodo vse napake v materialu in izdelavi odpravile ali nadomestile brezplačno. Veljajo naslednja pravila:

1. Izrecno zavračamo vse ostale zahteve po vračilih, kar vključuje zahteve zaradi postranske škode.
2. Popravila ali zamenjave komponent v času veljavnosti garancije ne podaljšajo trajanja garancijskega obdobja.
3. Garancija se razveljavi, če se izvede kakršne koli spremembe, namesti neoriginalne dele ali če popravila izvajajo tretje stranke.
4. Sestavni deli, ki so izpostavljeni običajni obrabi, kot so filter, niso vključeni v garancijo.
5. Garancija velja samo, če predstavite originalni, datirani račun o nakupu in če naprave ne spremenite na noben način.
6. Garancija ne velja za poškodbe, do katerih pride zaradi zanemarjanja ali dejanj, ki odstopajo od tistih, navedenih v tej knjižici.
7. Prevozni stroški in tveganja, povezana s prevozom klimatske naprave ali delov klimatske naprave gre vedno na stroške kupca.
8. Poškodbe, ki jih povzroči uporaba nepravilnih filtrov Qlima, ni zajeta z garancijo.



Za preprečitev nepotrebnih stroškov priporočamo, da si vedno najprej pozorno preberete navodila za uporabo. Če rešitve ne najdete v teh navodilih za uporabo, odpeljite klimatsko napravo na popravilo do trgovca.

Električnih naprav ne odstranite med gospodinske odpadke, ki niso ločeni, temveč za to uporabite ločene zbiralne centre. Za informacije glede zbirnih centrov, ki so na voljo, stopite v stik z lokalno vejo oblasti. Če se električne naprave zavrže na odpad ali smetišče, lahko nevarne snovi iztekajo v podtalno vodo ter prispejo v prehransko verigo, kar škoduje vašemu zdravju in dobremu počutju. Pri zamenjavi starih naprav z novimi je trgovec zakonsko obvezan prevzeti staro napravo za odstranitev vsaj brezplačno. Baterij ne vrzite v ogenj, ker jih lahko raznese ali izpuščajo nevarne tekočine. Če daljinski upravljalnik zamenjate ali uničite, odstranite baterije in jih odvrzite v skladu z veljavnimi predpisi, ker škodujejo okolju.

Okoljski podatki: Ta oprema vsebuje fluorirane toplogredne pline, ki so zajeti v Kjotskem protokolu. Servis ali razstavljanje lahko izvajajo samo strokovno in usposobljeno osebje.

Ta oprema vsebuje hladilno sredstvo R290 v količini, ki je navedena v tabeli zgoraj. Sredstva R290 ne ventilirajte v atmosfero. R290 je fluoriran toplogredni plin s potencialom globalnega segrevanja (GWP) = 3.

Odpadnih električnih izdelkov ne smete zavržiti med običajne gospodinske odpadke. Kjer je možno, izvajajte recikliranje. Za nasvet glede recikliranja vprašajte pri lokalni oblasti ali trgovcu.

N TEHNIČNI PODATKI

Uporabljajte jih kot pomoč, lahko se spremenijo

Model		P 522	P 528	P 534	P 528 BLACK
Kapaciteta hlajenja*	kW	2,125	2,640	3,340	2,640
Grelna kapaciteta*					
EER*		2,61	2,6	2,67	2,93
Razred EE*	W/W	A	A	A	A
COP*					
Razred COP*	W/W				
Poraba električne energije v načinu HLAJENJA	W	814	1000	1250	900
Poraba električne energije v načinu OGREVANJA	W				
Poraba električne energije v načinu pripravljenosti	W	0,5	0,5	0,5	0,5
Trenutni nazivni	A	3,54	4,35	5,43	4,0
Omrežno napajanje	V/Hz/F	220-240 / 50 / 1			
Dovajanje zraka maks.	m ³ /h	300	290	300	300
Razvlaževanje maks. **	L/h	0,6	1,1	1,5	1,1
Velikost prostora	m ³	75	90	110	90
Vrsta kompresorja		rotacijski	rotacijski	rotacijski	rotacijski
Hladilno sredstvo	vrsta/gr/GWP	R290 / 215 / 3	R290 / 205 / 3	R290 / 235 / 3	R290 / 245 / 3
Ekvivalent CO2	tone	0,0006	0,0006	0,0007	0,0007
Razpon termostata	°C	18-32	18-32	18-32	18-32
Hitrosti ventilatorja		3	3	3	3
Maks. stopnja zvočnega tlaka / stopnja moči zvoka	dB(A)	56 / 65	56 / 65	56 / 65	57 / 65
Mere (š x v x g)	mm	420 x 700 x 310	420 x 700 x 310	440 x 715 x 355	440 x 715 x 355
Teža	kg	27	29	31	30,1
Zaščita enote	IP	X0	X0	X0	X0
Daljinsko upravljanje		da	da	da	da

* Skladnost s standardom EN 14511

** Odstranjevanje vlage pri 35°C, 60% RV



Generalni servis HOME MADE CLIMATES

ETIS d.o.o., trgovina in servis Vidmar
Tržaška cesta 333
1000 Ljubljana
tel: 01 / 200 - 7000, e-pošta: servis@etis.si

GARANCIJSKI LIST

GARANCIJSKA IZJAVA:

- V imenu proizvajalca servis garantira, da bo proizvod pravilno deloval, če ga boste uporabljali v skladu z njegovim namenom in navodili za uporabo;
- V kolikor je potrebno proizvod poslati pooblaščenemu serviserju ali uvozniku, Vas prosimo da priložite garancijski list, račun in kratek opis napake. Stroške prevoza do najbližjega servisa, priznamo samo v primeru ko je prevoz izvršen z javnim prevozom (pošta, vlak) in dokazilom o plačilu. V primeru poškodbe proizvoda pri prevozu je rizik na kupčevi strani.
- servis bo v garancijskem roku na svoje stroške poskrbel za odpravo okvare ali pomanjkljivosti na proizvodu, zaradi katere aparat ne deluje, če je bil proizvod uporabljan v skladu s prvo točko te izjave;
- v primeru, da aparat v garancijski dobi ne bo popravljen v 45 dneh od datuma dostave aparata v servisno enoto, bomo aparat na vašo zahtevo zamenjali z novim;
- garancijski rok bo podaljšan za čas popravila;
- za napake, ki nastanejo zaradi zunanjih vplivov (mehanske poškodbe ali izguba hladilnega sredstva po krivdi kupca ali tretje osebe, poseg v aparate brez našega pooblastila, nepravilna uporaba, malomarno ravnanje, prenapetosti v omrežju, zaradi izcedka iz baterije, višja sila ...), garancija ne velja;
- ta garancija se tudi ne nanaša na dele podvržene obrabi in potrošni material (filtri, baterije, hladilno sredstvo ... itd);
- garancijski zahtevki se sprejmejo le ob sočasni predložitvi potrjenega garancijskega lista in originalnega računa;
- rok zagotovljenega servisiranja in nudenja rezervnih delov je najmanj 3 leta po izteku garancije;

Garancijski rok začne teči z dnem prodaje končnemu kupcu, kar dokažete s potrjenim garancijskim listom in originalnim računom podjetja, ki je proizvod prodalo.

Garancija velja na geografskem območju republike Slovenije

Garancija ne izključuje pravi potrošnika, ki izhajajo iz odgovornosti prodajalca za napake na blagu

GARANCIJSKI ROK:

model	doba
QLIMA	2 leti

Proizvajalec: PVG International b.v., Kanaalstraat 12C – 5347 AB Oss, Nizozemska

Proizvod (obkroži): Razvlaževalec, prenosna klima, čistilec zraka, električni grelec

Drugo:

Tip:

Serijska št.:

Ime in sedež podjetja, ki je proizvod prodalo: Pečat podjetja:

Podpis prodajalca: Datum prodaje:

SLO

203



Distributed in Europe by PVG Holding B.V.

- Ⓔ Benötigen Sie weitere Informationen oder treten Probleme auf, besuchen Sie bitte unsere Website www.qlima.com, oder setzen Sie sich mit unserem Kundendienst in Verbindung (Telefonnummer auf www.qlima.com).
- Ⓧ For alle yderligere oplysninger eller ved eventuelle problemer med apparatet henvises til www.qlima.com eller det lokale Kundecenter (telefonnumre findes i www.qlima.com).
- Ⓔ Si necesita información o si tiene algún problema, visite nuestra página Web www.qlima.com, o póngase en contacto con el servicio cliente (hallará el número de teléfono en www.qlima.com).
- Ⓕ Si vous souhaitez obtenir des informations supplémentaires ou si vous rencontrez un problème, rendez-vous sur notre site Web (www.qlima.com) ou contactez notre service client (vous trouverez l'adresse et numéro de téléphone sur www.qlima.com).
- Ⓜ Jos haluat huoltoapua, lisätietoja tai laitteen kanssa tulee ongelmia, tutustu verkkosivustoon osoitteessa www.qlima.com tai kysy neuvoa PVG kuluttajapalvelukeskuksesta (www.qlima.com).
- ⒸⒸ If you need information or if you have a problem, please visit the our website (www.qlima.com) or contact our sales support (you find its phone number on www.qlima.com)
- Ⓕ Per informazioni e in caso di problemi, visitate il sito Web www.qlima.com oppure contattate il Centro Assistenza Clienti (per conoscere il numero di telefono, consultate www.qlima.com).
- Ⓒ Hvis du trenger informasjon, eller hvis du har et problem med produktet, kan du gå til nettsidene www.qlima.com. Alternativt kan du kontakte med PVG' forbrukertjeneste (telefonnummeret i www.qlima.com).
- Ⓜ Als u informatie nodig hebt of als u een probleem hebt, bezoek dan de onze website (www.qlima.com) of neem contact op met de afdeling sales support (adres en telefoon op www.qlima.com).
- Ⓕ Se necessitar de informações ou se tiver problemas, visite o Web site www.qlima.com ou contacte o Centro de Assistência (número de telefone o www.qlima.com)
- Ⓜ W przypadku problemów i w celu uzyskania szczegółowych informacji odwiedź stronę internetową Qlima dostępną pod adresem www.qlima.com lub skontaktuj się z Centrum kontaktów Qlima (www.qlima.com)
- Ⓕ Om du behöver service eller information eller har problem med apparaten kan du besöka www.qlima.com eller kontakta Qlima kundtjänst (du hittar telefonnumret på www.qlima.com).
- ⒸⒸ Če želite dodatne informacije, obiščite spletno mesto podjetja na naslovu www.qlima.com ali pokličite na telefonsko (www.qlima.com).
- Ⓜ Daha fazla bilgiye ihtiyaç duyarsanız veya bir sorunu karşılaşırsanız, www.qlima.com adresindeki Qlima Internet sitesini ziyaret edin veya ülkenizde bulunan Qlima müşteri merkezimize iletişime kurun (telefon numarasını: www.qlima.com).



man_P522-P528-P534-PH534 (*18) EU V5

avg@181122

MarCom