



Guida dell'utente

PT-D410

PT-D460BT

Sommario

Prima di utilizzare la stampante di etichette	1
Definizioni delle note	2
Precauzioni generali.....	3
Marchi e licenze	4
Nota importante.....	5
Configurazione della stampante di etichette	6
Descrizione dei componenti	7
Panoramica del display LCD.....	8
Panoramica della tastiera.....	10
Collegamento dell'adattatore CA	16
Installazione delle batterie.....	17
Inserimento della cassetta nastro	18
Accensione/spengimento della stampante di etichette	19
Impostazione della lingua.....	20
Impostazione delle unità di misura	21
Impostazione del tempo di spegnimento automatico	22
Attivazione o disattivazione del Bluetooth.....	24
Avanzamento nastro	25
Regolazione del contrasto del display LCD	26
Attivazione e disattivazione della retroilluminazione	27
Installazione del software	28
Installazione del driver stampante e del software su un computer (Windows)	29
Applicazioni disponibili	30
Collegamento della stampante di etichette a un computer	31
Collegare la stampante di etichette a un computer utilizzando un cavo USB	32
Modifica di un'etichetta	33
Aggiunta di testo all'etichetta	34
Aggiunta di una nuova riga di testo all'etichetta	35
Aggiunta di un nuovo blocco di testo all'etichetta	37
Eliminazione del testo	39
Inserimento di una tabulazione	40
Modifica della lunghezza di tabulazione	41
Uso del promemoria testo per inserire automaticamente parole di uso frequente.....	42
Cancellazione dei promemoria testo	43
Attivazione o disattivazione dei promemoria di testo	44
Immissione di simboli	45
Immissione di simboli mediante la funzione Simbolo	46
Impostazione della cronologia simboli.....	47
Opzioni dei simboli	48
Immissione di caratteri accentati.....	52
Opzioni per i caratteri accentati	53
Impostazione degli attributi dei caratteri.....	55
Applicazione di attributi di carattere a un carattere	56
Applicazione di attributi di carattere a una riga di testo.....	57
Opzioni di impostazione degli attributi	59





Impostazione dell'adattamento automatico dello stile	61
Impostazione della lunghezza delle etichette.....	62
Impostazione delle cornici	63
Uso dei layout di formattazione automatica	66
Uso di modelli.....	67
Opzioni di modelli	69
Opzioni di modelli	70
Uso dei layout a blocco	72
Opzioni di layout a blocco	74
Opzioni di layout a blocco	76
Creazione di un'etichetta di codice a barre	78
Creazione e stampa di codici a barre.....	79
Modifica o eliminazione di un codice a barre e dei relativi dati	82
Stampa di etichette	83
Anteprima delle etichette.....	84
Stampa di etichette	85
Stampa sequenziale.....	86
Stampa speculare	87
Selezione di un'opzione di taglio.....	88
Opzioni di taglio del nastro	89
Regolazione della lunghezza dell'etichetta	91
Uso della memoria dei file.....	92
Salvataggio dei file di etichette.....	93
Stampa, apertura ed eliminazione di un'etichetta salvata.....	94
Creare e stampare etichette tramite il computer in uso	95
Creazione di etichette utilizzando P-touch Editor (Windows).....	96
Creazione di etichette e stampa mediante P-touch Editor (Mac).....	97
Finestra principale di P-touch Editor (Mac)	98
Stampa di etichette mediante il driver stampante (Windows).....	99
Stampa di etichette usando dispositivi mobili	100
Installazione dell'app Brother iPrint&Label.....	101
Creazione di etichette e stampa con dispositivi mobili.....	102
Manutenzione ordinaria.....	103
Manutenzione.....	104
Risoluzione dei problemi.....	106
Se si riscontrano problemi con la stampante di etichette.....	107
Messaggi di errore e manutenzione	110
Verifica delle informazioni sulla versione	111
Reimpostazione della stampante di etichette.....	112
Ripristino delle impostazioni di fabbrica della stampante.....	113
Ripristino mediante il display LCD.....	114
Appendice.....	115
Specifiche.....	116
Assistenza clienti Brother	118

Prima di utilizzare la stampante di etichette

- [Definizioni delle note](#)
- [Precauzioni generali](#)
- [Marchi e licenze](#)
- [Nota importante](#)

Definizioni delle note

Nella presente Guida dell'utente vengono utilizzati i seguenti simboli e convenzioni:

 PERICOLO	PERICOLO indica una situazione di pericolo imminente che, se non evitata, provocherà il decesso o lesioni gravi.
 AVVERTENZA	AVVERTENZA indica una situazione potenzialmente pericolosa che, se non evitata, può causare la morte o lesioni gravi.
 ATTENZIONE	ATTENZIONE indica una situazione potenzialmente pericolosa che, se non evitata, può causare lesioni di entità lieve o moderata.
IMPORTANTE	IMPORTANTE indica una situazione potenzialmente pericolosa che, se non evitata, può causare danni alle cose o la perdita di funzionalità del prodotto.
NOTA	NOTA specifica l'ambiente operativo, le condizioni di installazione o speciali condizioni di utilizzo.
	Le icone dei suggerimenti segnalano suggerimenti utili e informazioni aggiuntive.
Grassetto	Lo stile grassetto identifica i pulsanti sul pannello di controllo della macchina o nella schermata del computer.
<i>Corsivo</i>	Lo stile corsivo evidenzia un punto importante o rimanda a un argomento correlato.
Courier New	Il font Courier New identifica i messaggi visualizzati sul display LCD della macchina.



Informazioni correlate

- [Prima di utilizzare la stampante di etichette](#)

Precauzioni generali

- A seconda dell'area, del materiale e delle condizioni ambientali, l'etichetta potrebbe non staccarsi o diventare irrimovibile, il colore dell'etichetta potrebbe inoltre cambiare o essere trasferito su altri oggetti. Prima di applicare l'etichetta, controllare le condizioni ambientali e il materiale. Provare l'etichetta applicandone una piccola parte a un'area non appariscente della superficie desiderata.
- NON utilizzare la macchina, i componenti o i consumabili in modi o per scopi non previsti in questa guida. Ciò potrebbe provocare incidenti o danni.
- Con la stampante di etichette utilizzare solo nastri Brother TZe. NON utilizzare nastri sui quali non è riportato il simbolo .
- Per pulire la testina di stampa, usare un panno morbido; non toccare mai la testina di stampa.
- NON applicare pressione eccessiva sulla leva della taglierina.
- NON tentare di stampare se la cassetta è vuota; così facendo si danneggerebbe la testina di stampa.
- NON tirare il nastro durante la fase di stampa o di alimentazione, in quanto così facendo si danneggerebbe sia il nastro sia la stampante di etichette.
- In caso di malfunzionamento o riparazione della stampante, o se le batterie si esauriscono completamente, tutti i dati conservati in memoria andranno persi.
- I caratteri stampati potrebbero essere diversi da quelli visualizzati in anteprima, in quanto lo schermo del dispositivo o del computer potrebbero avere una risoluzione più alta di quella della stampante di etichette.
- La lunghezza dell'etichetta stampata potrebbe differire da quella visualizzata.
- Quando l'alimentazione viene scollegata per due minuti, tutto il testo, le impostazioni del formato ed eventuali file di testo memorizzati vengono cancellati.
- Attenersi alle istruzioni fornite insieme a nastri trasferibili su tessuto o nastri adesivi super resistenti o altri nastri speciali e adottare tutte le precauzioni indicate nelle istruzioni.
- Nel corso delle attività di produzione e distribuzione, sul display LCD viene applicata una pellicola di protezione in plastica trasparente. Rimuovere questa pellicola prima dell'uso.



Informazioni correlate

- [Prima di utilizzare la stampante di etichette](#)

Marchi e licenze

- Android è un marchio di Google LLC.
- Google Play e il logo Google Play sono marchi di Google LLC.
- La parola e il logo Bluetooth® sono marchi registrati che appartengono a Bluetooth SIG, Inc. e qualsiasi forma di utilizzo di tali marchi da parte di Brother Industries, Ltd. avviene sotto licenza. Altri marchi e nomi commerciali appartengono ai rispettivi proprietari.
- QR Code è un marchio registrato di DENSO WAVE INCORPORATED.
- Mac, iPad, iPhone e iPod touch sono marchi di Apple Inc.
- QR Code Generating Program Copyright © 2008 DENSO WAVE INCORPORATED.
- Parti di questo software sono protette da copyright © 2014 The FreeType Project (www.freetype.org). Tutti i diritti riservati.

Tutti i nomi commerciali e dei prodotti delle aziende citati nei prodotti Brother, i relativi documenti e qualsiasi altro materiale sono marchi o marchi registrati delle rispettive aziende.



Informazioni correlate

- [Prima di utilizzare la stampante di etichette](#)

Nota importante

- Il contenuto di questo documento e le specifiche di questa stampante di etichette sono soggetti a modifiche senza preavviso.
- Brother si riserva il diritto di apportare modifiche senza preavviso alle specifiche e ai materiali qui contenuti e non potrà essere in alcun modo ritenuta responsabile di eventuali danni (inclusi quelli indiretti) causati dall'affidamento riposto nei materiali presentati, inclusi, a titolo esemplificativo ma non esaustivo, gli errori tipografici e di altro tipo eventualmente contenuti nelle pubblicazioni.
- Questa stampante di etichette non supporta connessioni wireless.
- Le immagini delle schermate riportate in questo documento possono differire a seconda del sistema operativo del computer, del modello del prodotto e della versione del software.
- Prima di utilizzare la stampante di etichette, accertarsi di leggere tutta la documentazione fornita con la stessa, per informazioni sulla sicurezza e sull'utilizzo corretto.
- La stampante di etichette mostrata nelle illustrazioni potrebbe essere diversa dalla stampante in uso.
- Le forniture disponibili possono variare a seconda del paese o della regione.
- Consigliamo di usare l'ultima versione di P-touch Editor.
- Per mantenere le prestazioni della stampante di etichette a un livello ottimale, consultare support.brother.com per verificare gli ultimi aggiornamenti firmware. In caso contrario, alcune funzioni della stampante di etichette potrebbero non essere disponibili.
- Quando la stampante di etichette viene sostituita o smaltita, Brother consiglia vivamente di ripristinare le impostazioni predefinite, in modo da cancellare tutti i dati personali.



Informazioni correlate

- [Prima di utilizzare la stampante di etichette](#)

Configurazione della stampante di etichette

- [Descrizione dei componenti](#)
- [Panoramica del display LCD](#)
- [Panoramica della tastiera](#)
- [Collegamento dell'adattatore CA](#)
- [Installazione delle batterie](#)
- [Inserimento della cassetta nastro](#)
- [Accensione/spegnimento della stampante di etichette](#)
- [Impostazione della lingua](#)
- [Impostazione delle unità di misura](#)
- [Impostazione del tempo di spegnimento automatico](#)
- [Attivazione o disattivazione del Bluetooth](#)
- [Avanzamento nastro](#)
- [Regolazione del contrasto del display LCD](#)
- [Attivazione e disattivazione della retroilluminazione](#)

Descrizione dei componenti

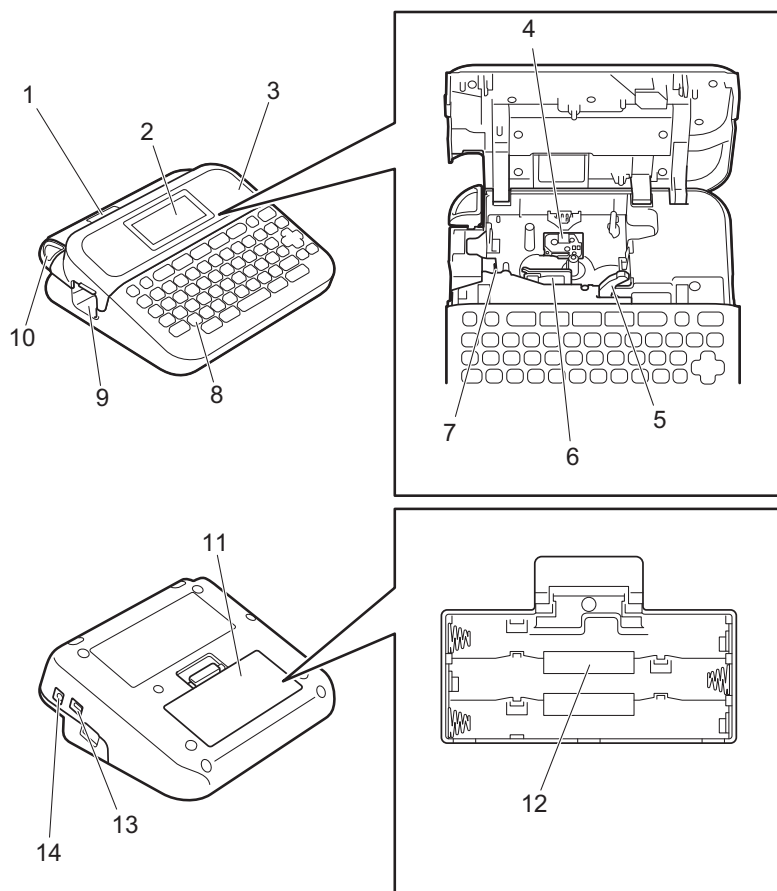

1. Visualizzatore nastri
2. Display a cristalli liquidi (LCD)
3. Coperchio scomparto nastro
4. Scomparto della cassetta nastro
5. Leva di rilascio
6. Testina di stampa
7. Taglierina
8. Tastiera
9. Fessura di uscita del nastro
10. Leva taglierina
11. Coperchio dello scomparto batteria
12. Vano batteria
13. Porta USB
14. Presa dell'adattatore CA



Informazioni correlate

- [Configurazione della stampante di etichette](#)

Panoramica del display LCD

>> [PT-D410](#)

>> [PT-D460BT](#)

PT-D410



1. Modalità maiuscole

Indica se la modalità di blocco maiuscole è abilitata.

2. Font corrente

Indica il font corrente.

3. Dimensioni caratteri

Indica la dimensione del carattere corrente.

4. Stile caratteri

Indica lo stile di carattere corrente.

5. Cornice

Indica se è impostata una cornice.

6. Lunghezza nastro

Indica la lunghezza del nastro per il testo immesso.

7. Numero blocco

Indica il numero del blocco.

8. Numero riga

Indica il numero di riga all'interno del layout dell'etichetta.

9. Riga di inizio

Indica la riga di inizio.

10. Simbolo di Invio

Indica la fine di una riga di testo.

11. Cursore

Indica la posizione di immissione dati corrente.

I nuovi caratteri vengono visualizzati a sinistra del cursore.

12. Riga di fine

Indica la riga di fine.

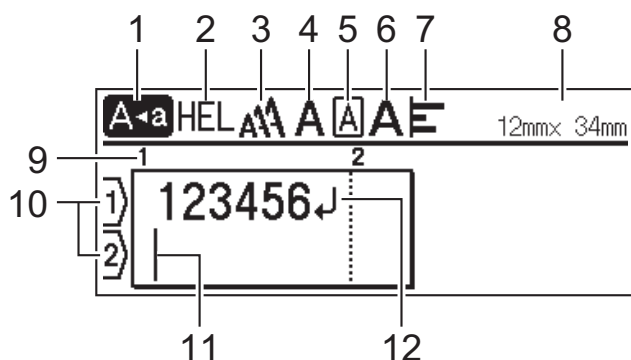

1. Modalità maiuscole

Indica se la modalità di blocco maiuscole è abilitata.

2. Font corrente

Indica il font corrente.

3. Dimensioni caratteri

Indica la dimensione del carattere corrente.

4. Stile caratteri

Indica lo stile di carattere corrente.

5. Cornice

Indica se è impostata una cornice.

6. Larghezza

Indica la larghezza del carattere.

7. Allineamento

Indica l'allineamento del testo.

8. Larghezza nastro x lunghezza etichetta

Indica la larghezza del nastro e la lunghezza dell'etichetta.

La lunghezza dell'etichetta visualizzata sull'LCD potrebbe differire leggermente dalla lunghezza effettiva dell'etichetta stampata.

9. Numero blocco

Indica il numero del blocco.

10. Numero riga

Indica il numero di riga all'interno del layout dell'etichetta.

11. Cursore

Indica la posizione di immissione dati corrente.

I nuovi caratteri vengono visualizzati a sinistra del cursore.

12. Simbolo di Invio

Indica la fine di una riga di testo.



Informazioni correlate

- [Configurazione della stampante di etichette](#)

Panoramica della tastiera

>> [PT-D410](#)

>> [PT-D460BT](#)

Per l'Italia

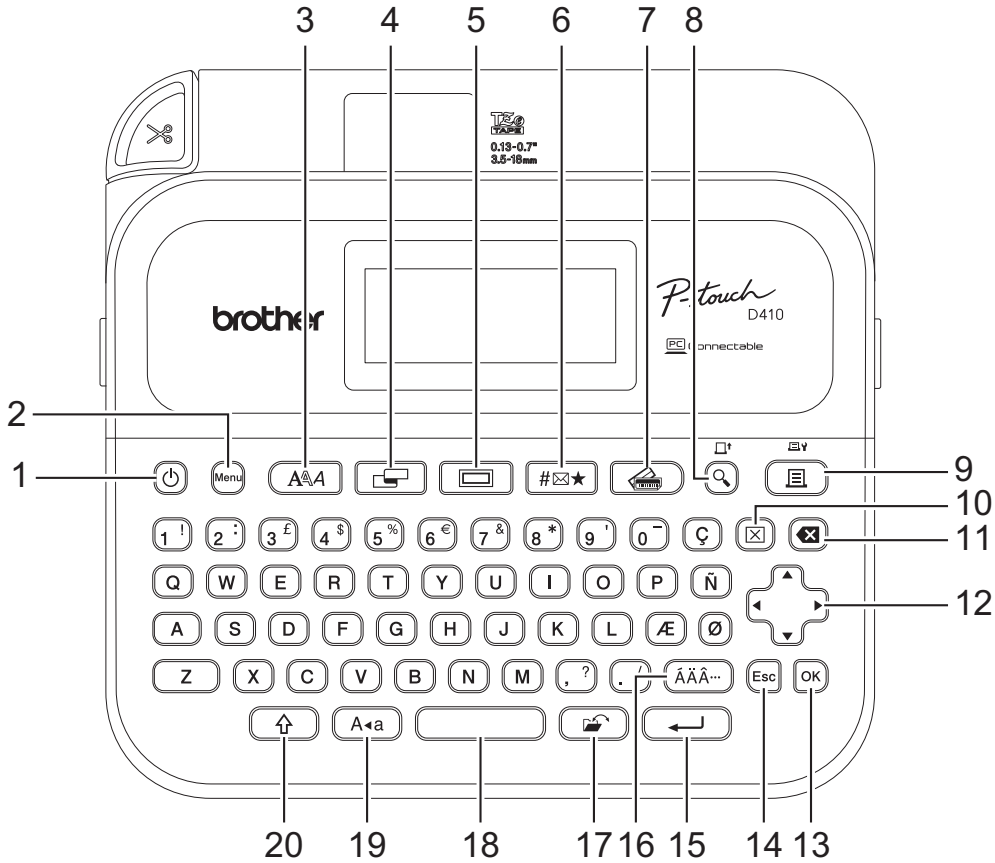

La lingua predefinita è "Inglese".

Per la Svizzera

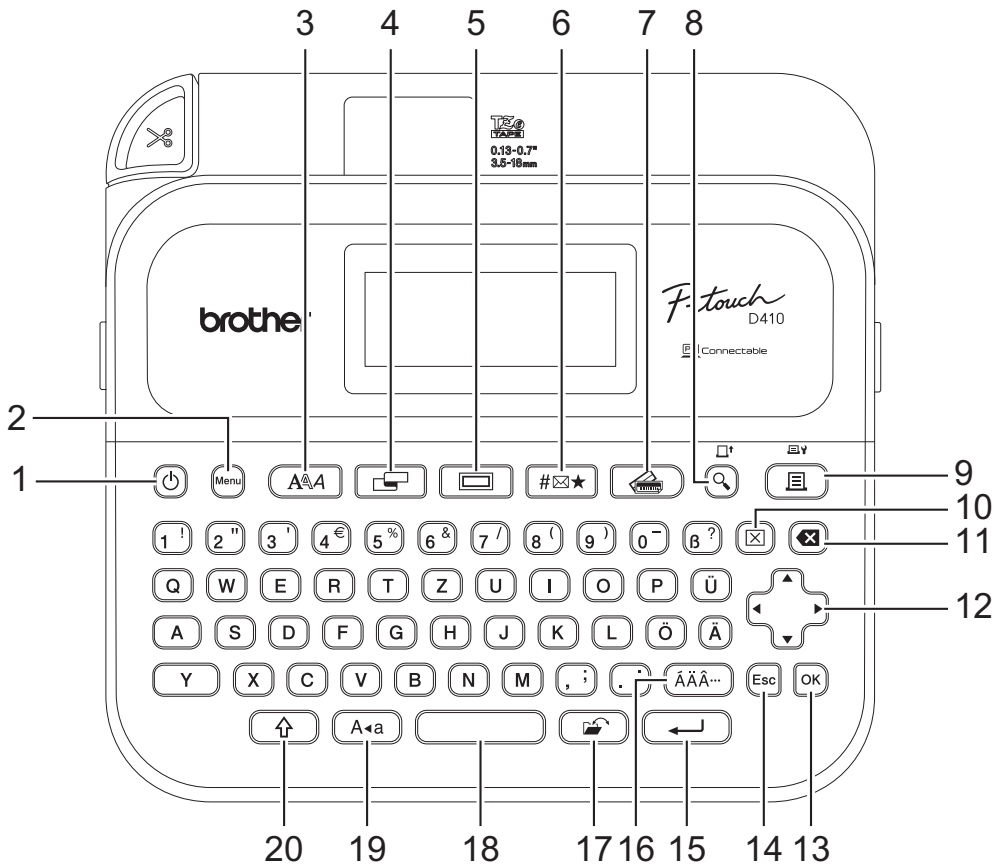

La lingua predefinita è "Tedesco".

1. Alimentazione

Premere per accendere o spegnere la stampante di etichette.

2. Menu

Premere per accedere al menu principale.

3. Caratteri

Premere per selezionare un font.

4. Etichetta

Premere per accedere agli attributi dell'etichetta.

5. Cornice

Premere per selezionare una cornice.

6. Simbolo

Premere per selezionare e inserire un simbolo dai menu dei simboli.

7. Formato automatico

Premere per selezionare un formato etichetta da modelli o layout preimpostati.

8. Anteprima/Avanz

Premere per visualizzare un'immagine dell'etichetta prima della stampa.

Per alimentare il nastro, premere **Anteprima/Avanz** e contemporaneamente il tasto **Maiusc**.

9. Stampa/Opzioni di stampa

Premere per stampare.

Per impostare le opzioni di stampa, premere **Stampa/Opzioni di stampa** e contemporaneamente il tasto **Maiusc**.

10. Cancella

Premere per cancellare tutto il testo e le impostazioni di stampa.

11. Backspace

Premere per eliminare qualsiasi carattere a sinistra del cursore.

12. Cursore

Premere per spostare il cursore nella direzione indicata dalla freccia.

13. OK

Premere per selezionare l'opzione visualizzata.

14. Uscita

Premere per annullare l'operazione corrente.

15. Invio

Premere per confermare la selezione.

16. Accento

Premere per selezionare e inserire un carattere accentato.

17. File

Premere per recuperare i dati salvati nella memoria dei file.

18. Spazio

Premere per inserire uno spazio vuoto.

Premere per tornare al valore predefinito.

19. Bloc Maiusc

Premere per utilizzare solo lettere maiuscole.

20. Maiusc

Tenere premuto mentre si preme una lettera o un tasto numerico per digitare una lettera maiuscola o il simbolo contrassegnato sul tasto numerico.

Per spostare il cursore all'inizio del testo, premere contemporaneamente **Maiusc** e il tasto ◀.

Per spostare il cursore alla fine del testo, premere contemporaneamente **Maiusc** e il tasto ▶.

Per l'Italia

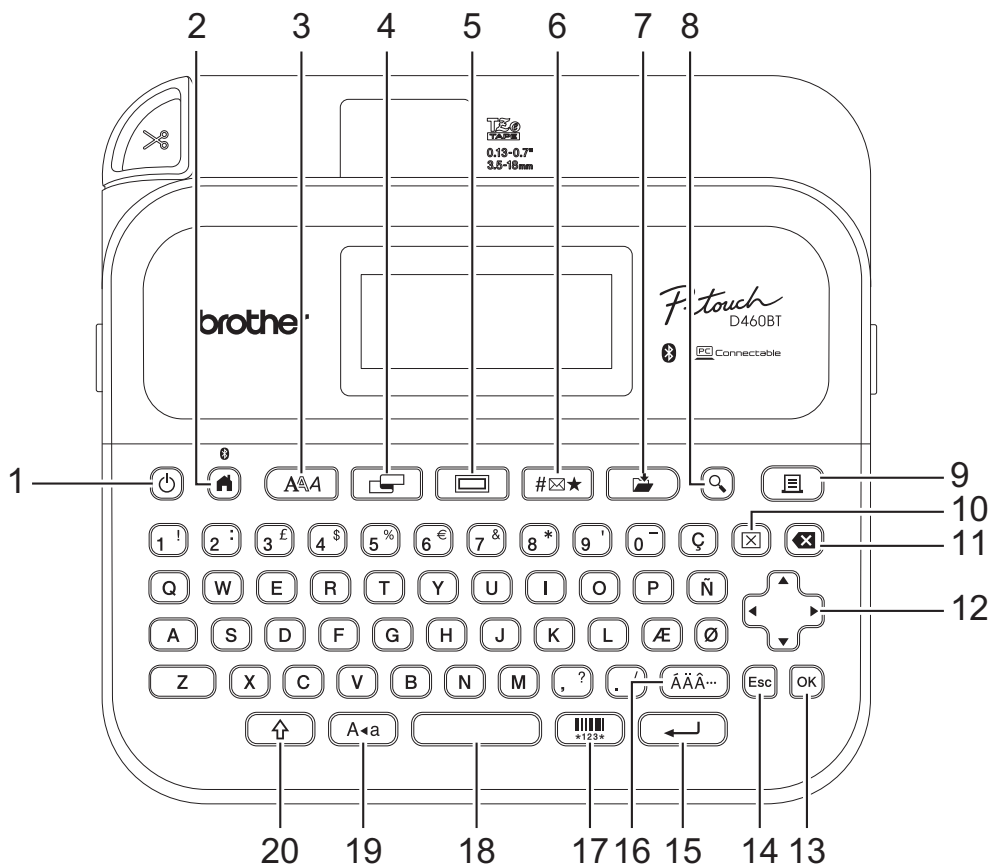

La lingua predefinita è "Inglese".

Per la Svizzera

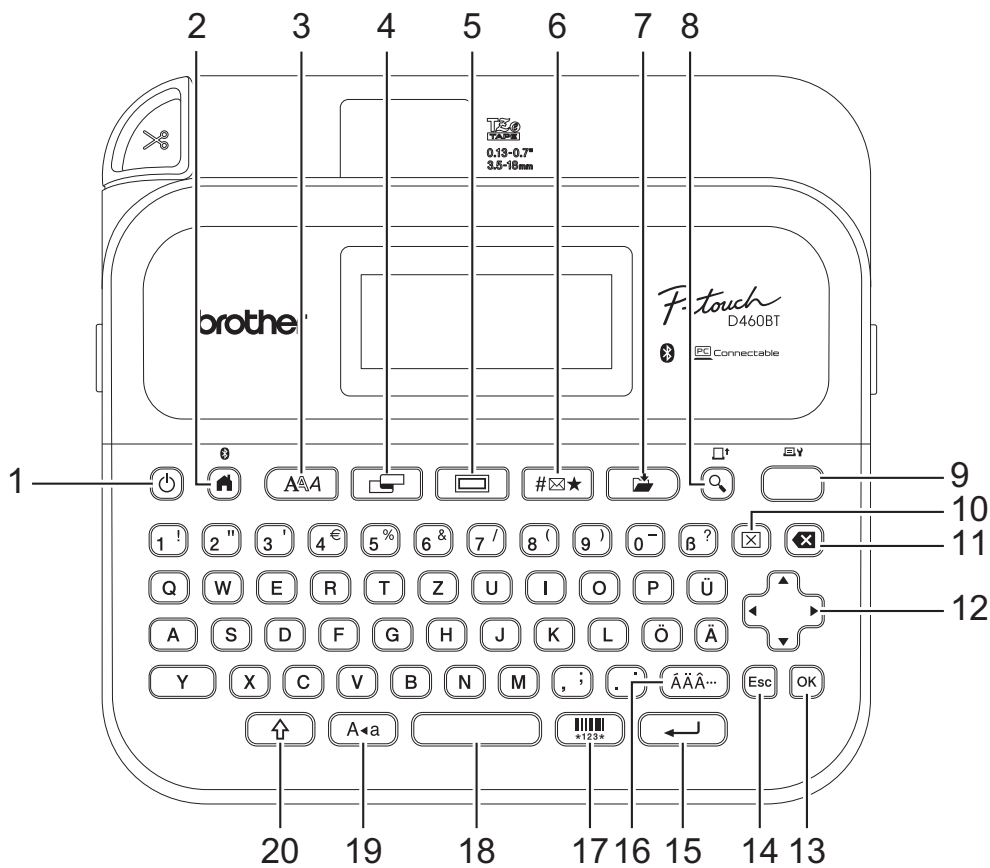

La lingua predefinita è "Tedesco".

1. Alimentazione

Premere per accendere o spegnere la stampante di etichette.

2. Inizio/Bluetooth

Premere per tornare alla schermata Home. Per attivare e disattivare Bluetooth, premere **Inizio/Bluetooth** e contemporaneamente il tasto **Maiusc**.

3. Caratteri

Premere per selezionare un font.

4. Etichetta

Premere per accedere agli attributi dell'etichetta.

5. Cornice

Premere per selezionare una cornice.

6. Simbolo

Premere per selezionare e inserire un simbolo dai menu dei simboli.

7. Salva

Premere per salvare i dati creati nella memoria dei file.

8. Anteprima/Avanz

Premere per visualizzare un'immagine dell'etichetta prima della stampa.

Per alimentare il nastro, premere **Anteprima/Avanz** e contemporaneamente il tasto **Maiusc**.

9. Stampa/Opzioni di stampa

Premere per stampare.

Per impostare le opzioni di stampa, premere **Stampa/Opzioni di stampa** e contemporaneamente il tasto **Maiusc**.

10. Cancella

Premere per cancellare tutto il testo e le impostazioni di stampa.

11. Backspace

Premere per eliminare qualsiasi carattere a sinistra del cursore.

12. Cursore

Premere per spostare il cursore nella direzione indicata dalla freccia.

13. OK

Premere per selezionare l'opzione visualizzata.

14. Uscita

Premere per annullare l'operazione corrente.

15. Invio

Premere per confermare la selezione.

16. Accento

Premere per selezionare e inserire un carattere accentato.

17. Codice a barre

Premere per creare un'etichetta codice a barre.

18. Spazio

Premere per inserire uno spazio vuoto.

Premere per tornare al valore predefinito.

19. Bloc Maiusc

Premere per utilizzare solo lettere maiuscole.

20. Maiusc

Tenere premuto mentre si preme una lettera o un tasto numerico per digitare una lettera maiuscola o il simbolo contrassegnato sul tasto numerico.

Per spostare il cursore all'inizio del blocco precedente o successivo, premere contemporaneamente **Maiusc** e il tasto ▲ o ▼.

Per spostare il cursore all'inizio o alla fine della riga corrente, premere contemporaneamente **Maiusc** e il tasto ◀ o ▶.



Informazioni correlate

- [Configurazione della stampante di etichette](#)
-

Collegamento dell'adattatore CA

Per collegare un alimentatore, utilizzare solo l'adattatore CA, numero di parte AD-E001A, specificamente progettato per questa stampante di etichette.

1. Inserire il cavo dell'adattatore CA nella presa dell'adattatore CA sul fianco della stampante di etichette.
2. Inserire la spina nella presa elettrica standard più vicina.

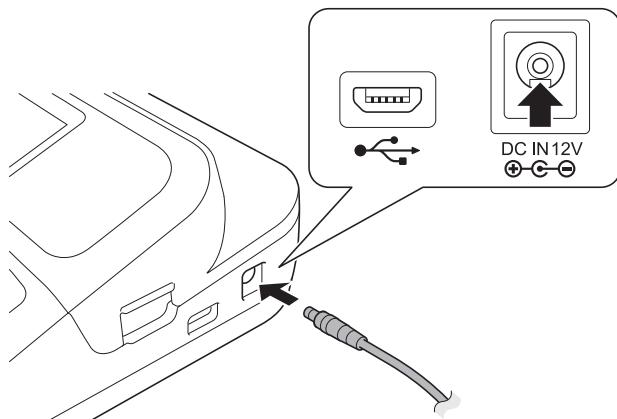

Informazioni correlate

- [Configurazione della stampante di etichette](#)

Installazione delle batterie

Per garantire il backup della memoria, si consiglia di utilizzare sei nuove batterie alcaline "AA" (LR6) insieme all'adattatore CA.

NOTA

- Per salvaguardare ed eseguire il backup della memoria della stampante di etichette, quando l'adattatore CA è scollegato si consiglia di installare batterie alcaline AA nella stampante di etichette.
- Quando si scollega l'alimentazione per più di due minuti, tutto il testo e le impostazioni di formattazione verranno cancellati. Anche eventuali file di testo salvati in memoria verranno cancellati.
- Rimuovere le batterie se si prevede di non usare la stampante di etichette per un periodo prolungato.
- Smaltire le batterie presso gli appositi punti di raccolta e non insieme ai rifiuti indifferenziati. Assicurarsi inoltre di osservare tutte le disposizioni statali e locali vigenti.
- Quando si conservano o si gettano via le batterie, avvolgerle (ad esempio con del nastro di cellofan, come illustrato) al fine di evitare che vadano in cortocircuito.

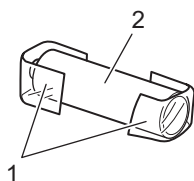

1. Nastro di cellofan
2. Batteria alcalina

1. Aprire il coperchio dello scomparto batteria.

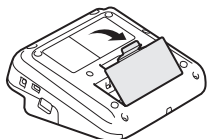

2. Installare sei nuove batterie alcaline "AA" (LR6).
Accertarsi che siano installate nella direzione corretta.

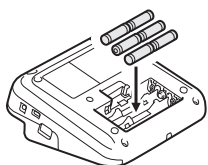

3. Chiudere il coperchio dello scomparto batteria.

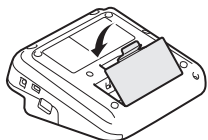

Per rimuovere le batterie, eseguire la procedura di installazione al contrario.



Informazioni correlate

- [Configurazione della stampante di etichette](#)

Inserimento della cassetta nastro

1. Aprire il coperchio scomparto nastro.

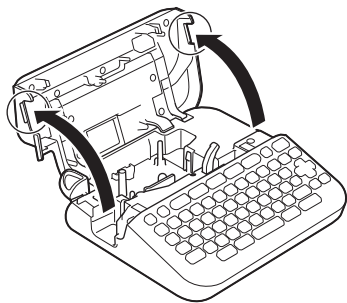

2. Inserire la cassetta nastro come illustrato.

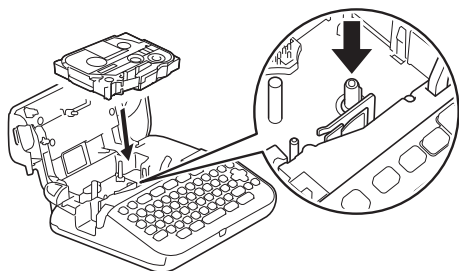

NOTA

Quando si inserisce la cassetta nastro, assicurarsi che il nastro non si impigli nella testina di stampa.

3. Chiudere il coperchio scomparto nastro.





Se non è possibile chiudere il coperchio scomparto nastro, assicurarsi che la leva di rilascio sia in posizione sollevata. In caso contrario, sollevare la leva di rilascio, quindi chiudere il coperchio.



Informazioni correlate

- [Configurazione della stampante di etichette](#)

Accensione/spegnimento della stampante di etichette

1. Per accendere la stampante di etichette, premere .
2. Per spegnere la stampante di etichette, tenere premuto .

Per risparmiare energia e spegnere automaticamente la stampante di etichette dopo un determinato periodo di tempo, utilizzare la funzione di spegnimento automatico.



Informazioni correlate

- [Configurazione della stampante di etichette](#)

Argomenti correlati:

- [Impostazione del tempo di spegnimento automatico](#)
- [Specifiche](#)

Impostazione della lingua

Quando si accende la stampante di etichette per la prima volta, viene visualizzata la schermata di selezione della lingua. Selezionare la lingua utilizzando ◀ o ▶, quindi premere **OK**.

>> [PT-D410](#)

>> [PT-D460BT](#)

PT-D410

1. Premere .
2. Premere ▲ o ▼ per visualizzare [Lingua], quindi premere **OK**.
3. Premere ▲ o ▼ per selezionare la lingua, quindi premere **OK**.

PT-D460BT

1. Premere .
2. Premere ◀ o ▶ per visualizzare [Impostaz.], quindi premere **OK**.
3. Premere ▲ o ▼ per visualizzare [Lingua], quindi premere **OK**.
4. Premere ▲ o ▼ per selezionare la lingua, quindi premere **OK**.

✓ Informazioni correlate

- [Configurazione della stampante di etichette](#)

Impostazione delle unità di misura

>> [PT-D410](#)

>> [PT-D460BT](#)

PT-D410

1. Premere .
2. Premere ▲ o ▼ per visualizzare [Unità], quindi premere **OK**.
3. Premere ▲ o ▼ per visualizzare [pollice] o [mm], quindi premere **OK**.

PT-D460BT

1. Premere .
2. Premere ◀ o ▶ per visualizzare [Impostaz.], quindi premere **OK**.
3. Premere ▲ o ▼ per visualizzare [Unità], quindi premere **OK**.
4. Premere ▲ o ▼ per visualizzare [pollice] o [mm], quindi premere **OK**.



Informazioni correlate

- [Configurazione della stampante di etichette](#)

Impostazione del tempo di spegnimento automatico

La stampante di etichette dispone di una funzione di risparmio energetico che spegne automaticamente la stampante nel caso in cui non venga premuto alcun tasto entro un certo periodo di tempo in determinate condizioni operative. Indipendentemente dal fatto che si utilizzi l'adattatore CA o le batterie, è possibile modificare il tempo di spegnimento automatico.

>> [PT-D410](#)

>> [PT-D460BT](#)

PT-D410

1. Premere .
2. Premere ▲ o ▼ per visualizzare [Spegnimento automatico], quindi premere **OK**.
3. Premere ▲, ▼, ◀ o ▶ per selezionare le seguenti opzioni:

Opzione	Descrizione
Adattatore CA	Off
	1 ora
	2 ore
	4 ore
Batteria	8 ore
	5 min.
	10 min.
	30 min.

4. Premere **OK**.

PT-D460BT

1. Premere .
2. Premere ◀ o ▶ per visualizzare [Impostaz.], quindi premere **OK**.
3. Premere ▲ o ▼ per visualizzare [Spegnimento automatico], quindi premere **OK**.
4. Premere ▲ o ▼ per visualizzare [Adattatore CA] o [Batteria], quindi premere **OK**.
5. Premere ▲ o ▼ per selezionare una delle opzioni seguenti:

Opzione	Descrizione
Adattatore CA	Off
	1 ora
	2 ore
	4 ore
Batteria	8 ore
	5 min.
	10 min.
	30 min.

6. Premere **OK**.



Informazioni correlate

- Configurazione della stampante di etichette



Attivazione o disattivazione del Bluetooth

Modelli correlati: PT-D460BT

1. Premere .
2. Premere ◀ o ▶ per visualizzare [Impostaz.], quindi premere **OK**.
3. Premere ◀ o ▶ per visualizzare [Bluetooth], quindi premere **OK**.
4. Premere ▲ o ▼ per visualizzare [Bluetooth (On/Off)], quindi premere **OK**.
5. Premere ▲ o ▼ per selezionare [On] o [Off], quindi premere **OK**.

Quando si seleziona [On], sul display LCD viene visualizzata l'icona Bluetooth.





- È inoltre possibile attivare o disattivare il Bluetooth premendo  e  contemporaneamente quando viene visualizzata la schermata Home.
- Quando si collega la stampante di etichette al dispositivo mobile, impostare la modalità di riconnessione automatica per il Bluetooth su On o Off.



Informazioni correlate

- [Configurazione della stampante di etichette](#)

Avanzamento nastro

Per alimentare il nastro, premere  e .



Informazioni correlate

- [Configurazione della stampante di etichette](#)

Regolazione del contrasto del display LCD

L'impostazione predefinita del contrasto del display LCD è [0].

>> [PT-D410](#)

>> [PT-D460BT](#)

PT-D410

1. Premere .
2. Premere ▲ o ▼ per visualizzare [Regolazione], quindi premere **OK**.
3. Premere ▲ o ▼ per visualizzare [Contrasto LCD].
4. Premere ◀ o ▶ per selezionare l'opzione desiderata, [-2 - +2], quindi premere **OK**.

PT-D460BT

1. Premere .
2. Premere ◀ o ▶ per visualizzare [Impostaz.], quindi premere **OK**.
3. Premere ▲ o ▼ per visualizzare [Regolazione], quindi premere **OK**.
4. Premere ▲ o ▼ per visualizzare [Contrasto LCD], quindi premere **OK**.
5. Premere ◀ o ▶ per selezionare l'opzione desiderata, [-2 - +2], quindi premere **OK**.



Informazioni correlate

- [Configurazione della stampante di etichette](#)

Attivazione e disattivazione della retroilluminazione

Modelli correlati: PT-D460BT

È possibile spegnere la retroilluminazione per risparmiare energia.

L'impostazione predefinita della retroilluminazione è [On].

1. Premere .
2. Premere ◀ o ▶ per visualizzare [Impostaz.], quindi premere **OK**.
3. Premere ▲ o ▼ per visualizzare [Retroilluminazione], quindi premere **OK**.
4. Premere ◀ o ▶ per selezionare [On] o [Off], quindi premere **OK**.

NOTA

- La retroilluminazione si spegne automaticamente se la macchina rimane inattiva per un periodo di tempo specificato.
- La retroilluminazione si spegne durante la stampa.



Informazioni correlate

- [Configurazione della stampante di etichette](#)

Installazione del software

- [Installazione del driver stampante e del software su un computer \(Windows\)](#)
- [Collegamento della stampante di etichette a un computer](#)

Installazione del driver stampante e del software su un computer (Windows)

Per stampare da un computer Windows è necessario installarvi il driver stampante e il software Brother P-touch Editor.

1. Aprire il browser web preferito e digitare install.brother nella barra degli indirizzi.

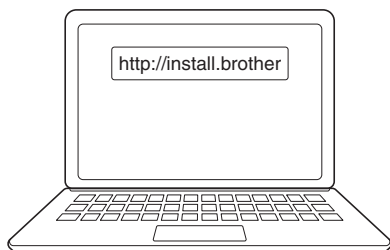

2. Fare clic sul pulsante **Download** per scaricare il programma di installazione del software e della documentazione.
3. Passare alla cartella **Download** del computer, fare doppio clic sul file del programma di installazione scaricato e attenersi alle istruzioni a schermo.

NOTA

- Quando si collega la stampante di etichette al computer utilizzando il Bluetooth, assicurarsi di impostare il trasferimento dati Bluetooth nel sistema operativo su bidirezionale. (PT-D460BT)
- Quando si conferma il codice di accesso, premere il pulsante richiesto sulla stampante di etichette per l'associazione.



Informazioni correlate

- [Installazione del software](#)
- [Applicazioni disponibili](#)

Applicazioni disponibili

Windows

Applicazione	Funzioni
P-touch Editor	Consente di progettare e stampare etichette personalizzate mediante gli strumenti di disegno integrati per creare font e stili di testo diversi, importare immagini e inserire i codici a barre.
P-touch Update Software ¹	Aggiorna il software e il firmware all'ultima versione.

¹ Disponibile solo con la connessione USB.

Mac

Applicazione	Funzioni
P-touch Editor	Consente di progettare e stampare etichette personalizzate mediante gli strumenti di disegno integrati per creare font e stili di testo diversi, importare immagini e inserire i codici a barre.
Transfer Express ¹	Aggiorna il firmware all'ultima versione.

¹ Disponibile solo con la connessione USB.



Informazioni correlate

- [Installazione del driver stampante e del software su un computer \(Windows\)](#)

Collegamento della stampante di etichette a un computer

- [Collegare la stampante di etichette a un computer utilizzando un cavo USB](#)

Collegare la stampante di etichette a un computer utilizzando un cavo USB

1. Prima di collegare il cavo USB, assicurarsi che la stampante di etichette sia spenta.
2. Collegare il cavo USB alla porta USB della stampante di etichette, quindi al computer in uso.

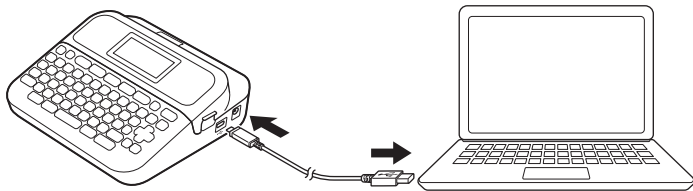

3. Accendere la stampante di etichette.

✓ Informazioni correlate

- [Collegamento della stampante di etichette a un computer](#)

Modifica di un'etichetta

- [Aggiunta di testo all'etichetta](#)
- [Aggiunta di una nuova riga di testo all'etichetta](#)
- [Aggiunta di un nuovo blocco di testo all'etichetta](#)
- [Eliminazione del testo](#)
- [Inserimento di una tabulazione](#)
- [Uso del promemoria testo per inserire automaticamente parole di uso frequente](#)
- [Immissione di simboli](#)
- [Immissione di caratteri accentati](#)
- [Impostazione degli attributi dei caratteri](#)
- [Impostazione della lunghezza delle etichette](#)
- [Uso dei layout di formattazione automatica](#)
- [Uso dei layout a blocco](#)
- [Creazione di un'etichetta di codice a barre](#)

Aggiunta di testo all'etichetta

Modelli correlati: PT-D460BT

1. Premere .
2. Premere ◀ o ▶ per visualizzare [Crea etichetta], quindi premere **OK**.
3. Digitare il testo o i simboli desiderati (fino a 280 caratteri alfanumerici, inclusi spazi e segni di punteggiatura).



Informazioni correlate

- [Modifica di un'etichetta](#)

Aggiunta di una nuova riga di testo all'etichetta

È possibile aggiungere fino a cinque righe alle etichette, a seconda del nastro utilizzato. Ulteriori informazioni ►►
Argomenti correlati

>> [PT-D410](#)

>> [PT-D460BT](#)

PT-D410

1. Spostare il cursore alla fine della riga corrente.
2. Premere .

Riga 1

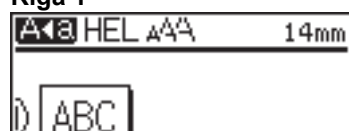

Riga 2

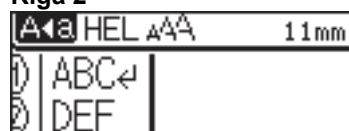

Risultato di etichetta stampata

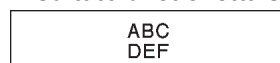

Il numero massimo di righe che è possibile aggiungere dipende dalla larghezza del nastro.

PT-D460BT

1. Spostare il cursore alla fine della riga corrente.
2. Premere .

Riga 1

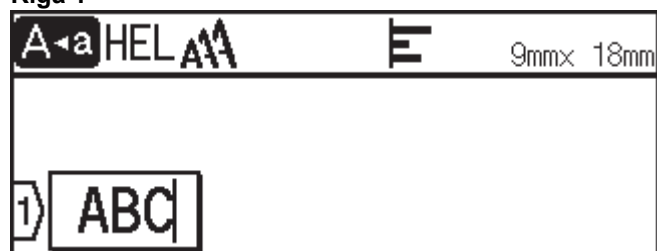

Riga 2

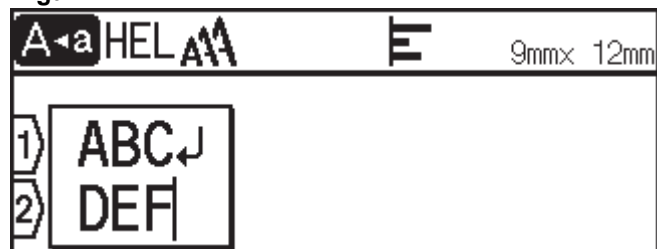

Risultato di etichetta stampata

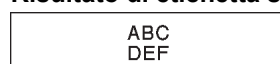

Il numero massimo di righe che è possibile aggiungere dipende dalla larghezza del nastro.



Informazioni correlate

- [Modifica di un'etichetta](#)

Argomenti correlati:

- [Specifiche](#)

Aggiunta di un nuovo blocco di testo all'etichetta



>> PT-D410

>> PT-D460BT

PT-D410

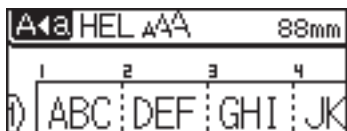
Per stampare etichette con più blocchi di testo separati, è possibile inserire fino a cinque blocchi di testo diversi all'interno della stessa etichetta.



Per aggiungere un nuovo blocco di testo o di righe vuote a destra del testo corrente, tenere premuto , quindi premere contemporaneamente .

Il cursore viene spostato all'inizio del nuovo blocco.





- Per modificare gli attributi di carattere per un blocco di testo, seguire la procedura per modificare gli attributi di carattere di una riga di testo.
- C'è un massimo di cinque blocchi per etichetta.

PT-D460BT

Per stampare etichette con più blocchi di testo separati, è possibile inserire fino a cinque blocchi di testo diversi all'interno della stessa etichetta.



Per aggiungere un nuovo blocco di testo o di righe vuote a destra del testo corrente, tenere premuto , quindi premere contemporaneamente .

Il cursore viene spostato all'inizio del nuovo blocco.





- Per modificare gli attributi di carattere per un blocco di testo, seguire la procedura per modificare gli attributi di carattere di una riga di testo.
 - C'è un massimo di cinque blocchi per etichetta.
-



Informazioni correlate

- [Modifica di un'etichetta](#)
-

Eliminazione del testo

- >> Per eliminare un carattere alla volta:
- >> Per eliminare il testo ma non le impostazioni di formattazione:
- >> Per eliminare tutti i caratteri di una riga specifica:
- >> Per eliminare tutti i caratteri e tutte le impostazioni di formato:



Per eliminare un carattere alla volta:

Premere .

Per eliminare il testo ma non le impostazioni di formattazione:

1. Premere .
2. Premere ▲ o ▼ per visualizzare [Solo tes.], quindi premere **OK**.

Per eliminare tutti i caratteri di una riga specifica:

1. Premere ▲ o ▼ per passare alla riga che si desidera eliminare.
2. Premere contemporaneamente  e .



Per eliminare tutti i caratteri e tutte le impostazioni di formato:

1. Premere .
2. Premere ▲ o ▼ per visualizzare [Testo & Form.], quindi premere **OK**.

Informazioni correlate

- [Modifica di un'etichetta](#)

Inserimento di una tabulazione

Per inserire una tabulazione, posizionare il cursore a sinistra del testo e premere contemporaneamente  e .

Sul display LCD viene visualizzato il simbolo di tabulazione (.



Per eliminare una tabulazione da un'etichetta:

Posizionare il cursore a destra del simbolo di tabulazione nella schermata di immissione del testo, quindi premere .



Informazioni correlate

- [Modifica di un'etichetta](#)
- [Modifica della lunghezza di tabulazione](#)

Modifica della lunghezza di tabulazione



>> [PT-D410](#)

>> [PT-D460BT](#)

PT-D410

1. Immettere il testo desiderato.
2. Premere .
3. Premere ▲ o ▼ per visualizzare [Lung. tab.].
4. Effettuare una delle seguenti operazioni:
 - Premere ◀ o ▶ per visualizzare 0-100 mm, quindi premere **OK**.
 - Immettere la lunghezza di tabulazione desiderata utilizzando i tasti numerici. Al termine, premere **OK**.

PT-D460BT

1. Immettere il testo desiderato.
2. Premere .
3. Premere ▲ o ▼ per visualizzare [Lung. tab.], quindi premere **OK**.
4. Effettuare una delle seguenti operazioni:
 - Premere ▲ o ▼ per visualizzare 0-100 mm, quindi premere **OK**.
 - Immettere la lunghezza di tabulazione desiderata utilizzando i tasti numerici. Al termine, premere **OK**.
5. Premere  per tornare alla schermata di immissione testo.

Informazioni correlate

- [Inserimento di una tabulazione](#)

Uso del promemoria testo per inserire automaticamente parole di uso frequente

Modelli correlati: PT-D460BT

È possibile salvare il testo o le frasi utilizzate più di frequente nella stampante di etichette per recuperarle e utilizzarle rapidamente nelle etichette. Per impostazione predefinita, la funzione Promemoria testo è impostata su [On].



1. Digitare un carattere (ad esempio: "B").
2. Premere **OK**.
La stampante di etichette visualizza un elenco di parole utilizzate in precedenza che iniziano con la lettera "B", ad esempio "Brother".
3. Premere ▲ o ▼ per selezionare la parola desiderata.
4. Premere ► per visualizzare l'intera parola, se necessario.
Premere ◀ per tornare all'elenco delle parole.
5. Premere **OK**.

Per chiudere l'elenco di parole e tornare alla schermata di immissione testo, premere .

Informazioni correlate

- [Modifica di un'etichetta](#)
 - [Cancellazione dei promemoria testo](#)
 - [Attivazione o disattivazione dei promemoria di testo](#)

Cancellazione dei promemoria testo

Modelli correlati: PT-D460BT

1. Premere .
2. Premere ◀ o ▶ per visualizzare [Impostaz.], quindi premere **OK**.
3. Premere ▲ o ▼ per visualizzare [Promemoria testo], quindi premere **OK**.
4. Premere ▲ o ▼ per visualizzare [Azzera memoria], quindi premere **OK**.
Viene visualizzato il messaggio [Cancella tutto il testo salvato in memoria?].
5. Premere **OK**.



Informazioni correlate

- [Uso del promemoria testo per inserire automaticamente parole di uso frequente](#)

Attivazione o disattivazione dei promemoria di testo

Modelli correlati: PT-D460BT

1. Premere .
2. Premere ◀ o ▶ per visualizzare [Impostaz.], quindi premere **OK**.
3. Premere ▲ o ▼ per visualizzare [Promemoria testo], quindi premere **OK**.
4. Premere ▲ o ▼ per selezionare [On/Off], quindi premere **OK**.
5. Premere ▲ o ▼ per selezionare [On] o [Off], quindi premere **OK**.



Informazioni correlate

- [Uso del promemoria testo per inserire automaticamente parole di uso frequente](#)

Immissione di simboli

- [Immissione di simboli mediante la funzione Simbolo](#)
- [Impostazione della cronologia simboli](#)
- [Opzioni dei simboli](#)

Immissione di simboli mediante la funzione Simbolo

1. Premere .
2. Premere ▲ o ▼ per selezionare una categoria, quindi premere **OK**.
3. Premere ▲, ▼, ◀ o ▶ per selezionare un simbolo, quindi premere **OK**.



Informazioni correlate

- [Immissione di simboli](#)

Impostazione della cronologia simboli

La Cronologia simboli può memorizzare fino a 30 simboli usati di recente. Per impostazione predefinita, la funzione Cronologia simboli è impostata su [On].

>> [PT-D410](#)

>> [PT-D460BT](#)

PT-D410

1. Premere .
2. Premere ▲ o ▼ per visualizzare [Cronologia simboli], quindi premere **OK**.
3. Premere ▲ o ▼ per selezionare [On] o [Off], quindi premere **OK**.

PT-D460BT

1. Premere .
2. Premere ◀ o ▶ per visualizzare [Impostaz.], quindi premere **OK**.
3. Premere ▲ o ▼ per visualizzare [Cronologia simboli], quindi premere **OK**.
4. Premere ▲ o ▼ per selezionare [On] o [Off], quindi premere **OK**.



Informazioni correlate

- [Immissione di simboli](#)

Categoria	Simboli
Business	
Medicina	
Elettrico	
Fai da te/Hobby	
Giardino	
Musica	
Animali	
Cucina	
Natura/Terra	
Eventi	
Veicoli	
Vestiario	
Sport	
Emoji	
Pittogramma	
Astrologia	



Informazioni correlate

- Immissione di simboli

Immissione di caratteri accentati

>> [PT-D410](#)

>> [PT-D460BT](#)

PT-D410

1. Immettere il carattere desiderato.
2. Premere .
3. Premere ◀ o ▶ per selezionare il carattere accentato, quindi premere **OK**.



La modalità maiuscole può essere usata con la funzione Accento.

PT-D460BT

1. Immettere il carattere desiderato.
2. Premere .
3. Premere ▲ o ▼ per selezionare il carattere accentato, quindi premere **OK**.



Informazioni correlate

- [Modifica di un'etichetta](#)
- [Opzioni per i caratteri accentati](#)

Opzioni per i caratteri accentati

I caratteri accentati visualizzati sul display LCD dipendono dalla lingua.

Carattere	Caratteri accentati
a	á à â ä æ ã å å ä
A	Á À Â Ä Æ Ã Å Ä Ä
c	ç Ć Ć
C	Ç Ć Ć
d	d' ð đ
D	Ď Đ
e	é è ê ë ě ě é ē
E	É È Ê Ë Ě Ě Ě Ě
g	ǵ ğ
G	Ǵ Ğ
i	í ì î ï ĵ ĵ ĵ
I	Í Ì Î Ï Ĵ Ĵ Ĵ
k	ķ
K	Ķ
l	ł ł ł ł
L	Ł Ł Ł Ł
n	ñ ñ ñ ñ
N	Ñ Ñ Ñ Ñ
o	ó ò ô ø ö õ œ ö
O	Ó Ò Ô Ø Ö Õ Œ Ö
r	ř ř ř
R	Ř Ř Ř
s	š š š š ß
S	Š Š Š Š ß
t	t' t þ

Carattere	Caratteri accentati
T	Ť Ṭ Ṯ
u	ú ù û ü ı ů ū ů
U	Ú Ù Û Ü Ȳ Ǫ Ū Ů
y	ý ÿ
Y	Ý Ÿ
z	ž ź ż
Z	Ž Ź Ż



Informazioni correlate

- Immissione di caratteri accentati

Impostazione degli attributi dei caratteri

È possibile impostare gli attributi dei caratteri per etichetta o per riga.

- [Applicazione di attributi di carattere a un carattere](#)
- [Applicazione di attributi di carattere a una riga di testo](#)
- [Opzioni di impostazione degli attributi](#)
- [Impostazione dell'adattamento automatico dello stile](#)

Applicazione di attributi di carattere a un carattere

Mentre si formatta il testo, è possibile visualizzare in anteprima le selezioni degli attributi di carattere sul display LCD.



>> [PT-D410](#)

>> [PT-D460BT](#)

PT-D410

1. Digitare il testo desiderato.
2. Premere .
3. Premere ▲ o ▼ per selezionare un attributo.
4. Premere ◀ o ▶ per impostare un valore per l'attributo.

PT-D460BT

1. Digitare il testo desiderato.
2. Premere .
3. Premere ▲ o ▼ per selezionare un attributo, quindi premere **OK**.
4. Premere ▲ o ▼ per impostare un valore per l'attributo, quindi premere **OK**.
5. Premere  per tornare alla schermata di immissione testo.



Informazioni correlate

- [Impostazione degli attributi dei caratteri](#)

Argomenti correlati:

- [Opzioni di impostazione degli attributi](#)



Applicazione di attributi di carattere a una riga di testo

Se si aggiungono più righe all'etichetta, è possibile formattare ogni riga di testo in modo che abbia un aspetto diverso.

>> PT-D410

>> PT-D460BT

PT-D410

1. Digitare le righe di caratteri o il testo che si desidera inserire nell'etichetta.
2. Premere ▲ o ▼ per spostare il cursore sulla riga di cui si desidera modificare gli attributi di carattere.
3. Premere  e  per visualizzare gli attributi di formattazione disponibili.

Tre linee nere nell'angolo in alto a destra del display LCD indicano che si sta applicando l'attributo solo a quella linea specifica.



4. Premere ▲ o ▼ per selezionare un attributo.
5. Premere ◀ o ▶ per impostare un valore per l'attributo, quindi premere **OK**.



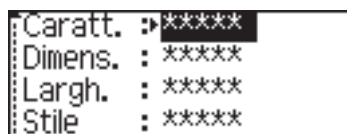

- Quando si impostano valori di attributo diversi per ogni riga, premendo il tasto , il valore viene visualizzato come *****.





- Quando per ciascuna riga vengono impostati valori di attributo diversi, i numeri di riga sulla schermata di immissione del testo vengono visualizzati come testo bianco su sfondo scuro.

PT-D460BT

1. Digitare le righe di caratteri o il testo che si desidera inserire nell'etichetta.
2. Premere ▲ o ▼ per spostare il cursore sulla riga di cui si desidera modificare gli attributi di carattere.
3. Premere  e  per visualizzare gli attributi di formattazione disponibili.

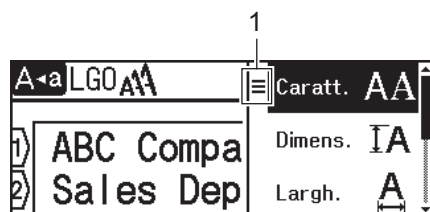
Tre linee nere (1) sul lato sinistro dell'attributo di carattere indicano che si sta applicando l'attributo solo a quella linea specifica.



4. Premere ▲ o ▼ per selezionare un attributo, quindi premere **OK**.
5. Premere ▲ o ▼ per impostare un valore per l'attributo, quindi premere **OK**.
6. Premere  per tornare alla schermata di immissione testo.



Quando si impostano valori di attributo diversi per ogni riga, i valori di ogni riga vengono visualizzati come tre linee nere (1), chiamate anche "menu hamburger", quando si preme .

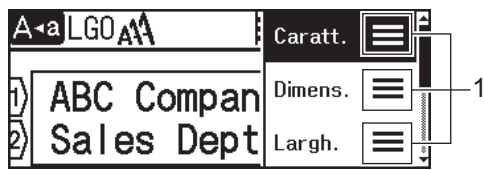

Informazioni correlate

- [Impostazione degli attributi dei caratteri](#)

Argomenti correlati:

- [Opzioni di impostazione degli attributi](#)

Opzioni di impostazione degli attributi

Font

Valore	Messaggio display LCD	Risultato
Helsinki	HEL	A1
Dortmund	DTM	A1
Brussels	BRU	A1
Atlanta	ATL	A1
US	US	A1
Los Angeles	LA	A1
San Diego	SGO	A1
Florida	FLO	A1
Calgary	CAL	<i>A1</i>
Belgium	BEL	A1
Adams	ADM	A1
Brunei	BRN	A1
Sofia	SOF	A1
Germania	GER	<i>A1</i>
Letter Gothic	LGO	A1
Istanbul (PT-D460BT)	IST	A1

Dimensioni font

Dimensioni disponibili:

Automatico, 6 pt, 9 pt, 12 pt, 18 pt, 24 pt, 36 pt, 42 pt



Quando è selezionata l'opzione Autom., il testo viene automaticamente impostato in modo da essere stampato con le dimensioni più grandi disponibili nelle impostazioni dei font per ciascuna larghezza di nastro.

Larghezza

Valore	Risultato
x 1	A
x 3/2	A

Valore	Risultato
x 2	A
x 1/2	A
x 2/3	A

Stile dei font

Valore	Messaggio display LCD	Risultato
Normale	Normal	A
Grassetto	Grass.	A
Sottolineato	Sott.	<u>A</u>
Sottolineato Grassetto (PT-D460BT)	Sott.+Grass.	<u>A</u>
Barrato	Barr.	A
Contorno	Cont.	A
Ombreggiato	Ombrg	A
Solido	Tin.un	A
Corsivo	Corsv	<i>A</i>
Corsivo Grassetto	C+Grs	<i>A</i>
Corsivo contorno	C+Cnt	<i>A</i>
Corsivo Ombreggiato	C+Or	<i>A</i>
Corsivo Tinta unita	C+T.un	<i>A</i>
Verticale	Vert.	A
Verticale Grassetto (PT-D460BT)	Vert.+Grass.	A

Allineamento

Valore	Risultato
Sinistra	ABC
Centro	ABC
Destra	ABC
Giustificato	A B C



Informazioni correlate

- [Impostazione degli attributi dei caratteri](#)

Impostazione dell'adattamento automatico dello stile

È possibile ridurre le dimensioni del testo per adattarlo alla lunghezza dell'etichetta.

>> [PT-D410](#)

>> [PT-D460BT](#)

PT-D410

1. Premere .
2. Premere ▲ o ▼ per visualizzare [Adat. auto. Stile], quindi premere **OK**.
3. Premere ▲ o ▼ per selezionare una delle opzioni seguenti:

Opzione	Descrizione
Dim. car.	La dimensione totale del testo viene ridotta per adattarsi all'etichetta.
Larg. car.	La larghezza del testo viene ridotta alla dimensione dell'impostazione $\times 1/2$ o $\times 2/3$ per adattarsi all'etichetta. Per l'output previsto ►► <i>Argomenti correlati</i>

4. Premere **OK**.

PT-D460BT

1. Premere .
2. Premere ◀ o ▶ per visualizzare [Impostaz.], quindi premere **OK**.
3. Premere ▲ o ▼ per visualizzare [Adat. auto. Stile], quindi premere **OK**.
4. Premere ▲ o ▼ per selezionare una delle opzioni seguenti:

Opzione	Descrizione
Dim. car.	La dimensione totale del testo viene ridotta per adattarsi all'etichetta.
Larg. car.	La larghezza del testo viene ridotta alla dimensione dell'impostazione $\times 1/2$ o $\times 2/3$ per adattarsi all'etichetta. Per l'output previsto ►► <i>Argomenti correlati</i>

5. Premere **OK**.

✓ Informazioni correlate

- [Impostazione degli attributi dei caratteri](#)

Argomenti correlati:

- [Opzioni di impostazione degli attributi](#)

Impostazione della lunghezza delle etichette

Le etichette possono avere una lunghezza compresa tra 30 mm e 300 mm. Quando si seleziona [Autom.], la lunghezza dell'etichetta viene regolata automaticamente in base alla quantità di testo immessa.



>> [PT-D410](#)

>> [PT-D460BT](#)

PT-D410

1. Premere .
2. Premere ▲ o ▼ per selezionare [Lungh].
3. Premere ◀ o ▶ per impostare un valore, quindi premere **OK**.

PT-D460BT

1. Premere .
2. Premere ▲ o ▼ per visualizzare [Lungh], quindi premere **OK**.
3. Effettuare una delle seguenti operazioni:
 - Premere ▲ o ▼ per impostare un valore, quindi premere **OK**.
 - Impostare la lunghezza dell'etichetta digitando la lunghezza desiderata con i tasti numerici. Al termine, premere **OK**.
4. Premere  per tornare alla schermata di immissione testo.

✓ Informazioni correlate

- [Modifica di un'etichetta](#)
 - [Impostazione delle cornici](#)

Argomenti correlati:

- [Modifica della lunghezza di tabulazione](#)
- [Selezione di un'opzione di taglio](#)

Impostazione delle cornici

>> [PT-D410](#)

>> [PT-D460BT](#)

PT-D410

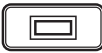
1. Premere .
2. Premere ▲ o ▼ per selezionare una categoria, quindi premere **OK**.
3. Premere ▲, ▼, ◀ o ▶ per selezionare una cornice, quindi premere **OK**.

PT-D460BT

1. Premere .
2. Premere ▲ o ▼ per selezionare una categoria, quindi premere **OK**.
3. Premere ▲, ▼, ◀ o ▶ per selezionare una cornice, quindi premere **OK**.



È anche possibile selezionare una cornice immettendone il numero. Ulteriori informazioni >> [Informazioni correlate](#)



Informazioni correlate

- [Impostazione della lunghezza delle etichette](#)
 - [Opzioni delle cornici](#)
 - [Opzioni delle cornici](#)

Opzioni delle cornici

Modelli correlati: PT-D410

Categoria	Cornici
Semplice 1	
Semplice 2	
Decorazioni	
Business	

✓ Informazioni correlate

- [Impostazione delle cornici](#)

Opzioni delle cornici

Modelli correlati: PT-D460BT

Categoria	Cornici
Semplice 1	
Semplice 2	
Decorazioni	
Business 1	
Business 2	

✓ Informazioni correlate

- [Impostazione delle cornici](#)

Uso dei layout di formattazione automatica

- [Uso di modelli](#)
- [Opzioni di modelli](#)
- [Opzioni di modelli](#)

Uso di modelli

Selezionare un layout dai modelli precaricati inclusi nella stampante di etichette, immettere il testo, quindi applicare la formattazione desiderata. Per i modelli precaricati ►► *Argomenti correlati*: Opzioni di modelli.



Se la larghezza della cassetta nastro corrente non corrisponde alla larghezza impostata per il modello selezionato, quando si tenta di stampare l'etichetta viene visualizzato un messaggio di errore. Premere  o qualsiasi altro tasto per cancellare il messaggio di errore, quindi inserire la cassetta nastro corretta, oppure scegliere un altro modello.

>> PT-D410

>> PT-D460BT

PT-D410

Esempio - Per personalizzare e stampare il modello precaricato denominato Etichetta d'inventario 1:



1. Premere .
2. Premere ▲ o ▼ per visualizzare [Modelli], quindi premere **OK**.
3. Premere ▲ o ▼ per visualizzare [Gestione risorse], quindi premere **OK**.
4. Premere ▲ o ▼ per visualizzare [Etichetta d'inventario 1], quindi premere **OK**.
5. Premere ▲, ▼, ◀ o ▶ per selezionare un attributo di testo, quindi premere **OK**.
6. Premere ▲, ▼, ◀ o ▶ per selezionare un attributo di codice a barre, quindi premere **OK**.
7. Immettere il testo desiderato, quindi premere **OK**.
8. Immettere il testo per il campo successivo, quindi premere **OK**.
9. Immettere i dati del codice a barre, quindi premere **OK**. Ulteriori informazioni ►► *Argomenti correlati*: Creazione di un'etichetta di codice a barre.
10. Effettuare una delle seguenti operazioni:

- Selezionare [Stampa], quindi premere **OK**.
- Premere ▲ o ▼ per selezionare una delle opzioni seguenti:

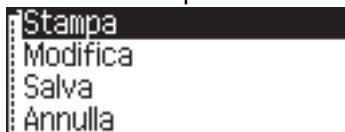

Opzione	Descrizione
Modifica	Modificare il testo.
Salva	Salvare l'etichetta. Ulteriori informazioni ►► <i>Argomenti correlati</i> : Uso della memoria dei file.
Annulla	Annullare la stampa del modello.
Anteprima	Visualizzare l'anteprima dell'etichetta prima della stampa.
Opzioni di stampa	Selezionare le opzioni di stampa. Ulteriori informazioni ►► <i>Argomenti correlati</i> : Stampa di etichette.

11. Premere ▲ o ▼ per selezionare il numero di etichette da stampare, quindi premere  o **OK**.

Esempio - Per personalizzare e stampare il modello precaricato denominato Etichetta d'inventario 1:



1. Premere .
2. Premere ◀ o ▶ per visualizzare [Formato automatico], quindi premere **OK**.
3. Premere ▲ o ▼ per visualizzare [Modelli], quindi premere **OK**.
4. Premere ▲ o ▼ per visualizzare [Gestione risorse], quindi premere **OK**.
5. Premere ▲ o ▼ per visualizzare [Etichetta d'inventario 1], quindi premere **OK**.
6. Immettere il testo desiderato, quindi premere **OK**.
7. Immettere il testo per il campo successivo, quindi premere **OK**.
8. Premere ▲, ▼, ◀ o ▶ per selezionare un attributo di codice a barre, quindi premere **OK**.
9. Immettere i dati del codice a barre, quindi premere **OK**. Ulteriori informazioni ►► *Argomenti correlati*: Creazione di un'etichetta di codice a barre.
10. Effettuare una delle seguenti operazioni:

- Selezionare [Stampa], quindi premere **OK**.
- Premere ▲ o ▼ per selezionare una delle opzioni seguenti:



Opzione	Descrizione
Modifica	Modificare il testo.
Salva	Salvare l'etichetta. Ulteriori informazioni ►► <i>Argomenti correlati</i> : Uso della memoria dei file.
Menu	Modificare le impostazioni di Font o Stile.
Anteprima	Visualizzare l'anteprima dell'etichetta prima della stampa.
Opzioni stampa	Selezionare le opzioni di stampa. Ulteriori informazioni ►► <i>Argomenti correlati</i> : Stampa di etichette.

11. Premere ▲ o ▼ per selezionare il numero di etichette da stampare, quindi premere  o **OK**.

Informazioni correlate











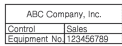
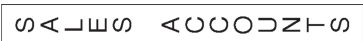

- [Uso dei layout di formattazione automatica](#)

Argomenti correlati:

- [Creazione di un'etichetta di codice a barre](#)
- [Uso della memoria dei file](#)
- [Stampa di etichette](#)
- [Opzioni di modelli](#)
- [Opzioni di modelli](#)

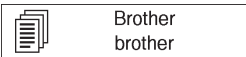
Opzioni di modelli

Modelli correlati: PT-D410















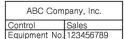

Categoria	Valore	Dettagli
Gestione risorse	Etichetta d'inventario 1	 (18 mm x 70 mm)
	Etichetta d'inventario 2	 (18 mm x 70 mm)
	Etichetta d'inventario 3	 (18 mm x 70 mm)
	Etichetta apparecchiatura	 (18 mm x 58 mm)
Archivio/armadio	Dorso raccogliatore 1	 (18 mm x 219 mm)
	Dorso raccogliatore 2	 (12 mm x 219 mm)
	Linguetta per cartella archivio	 (12 mm x 82 mm)
	Linguetta divisione	 (12 mm x 42 mm)
	Etichetta armadietto	 (18 mm x 111 mm)
Indirizzo/ID	Etichetta indirizzo	 (18 mm x 70 mm)
	Badge nome	 (18 mm x 72 mm)
Supporti	Dorso custodia DVD	 (9 mm x 178 mm)
	Etichetta scheda SD	 (12 mm x 25 mm)
	Memoria flash USB	 (9 mm x 25 mm)
Etichettatura cavi	Flag	 (12 mm x 90 mm)



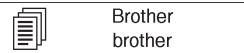

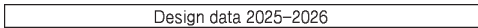
✓ Informazioni correlate

- [Uso dei layout di formattazione automatica](#)

Opzioni di modelli

Modelli correlati: PT-D460BT

Categoria	Valore	Dettagli
Gestione risorse	Etichetta d'inventario 1	 (18 mm x 70 mm)
	Etichetta d'inventario 2	 (18 mm x 70 mm)
	Etichetta d'inventario 3	 (18 mm x 70 mm)
	Etichetta d'inventario 4	 (12 mm x 70 mm)
	Contenitore	 (18 mm x 76 mm)
	Etichetta apparecchiatura	 (18 mm x 58 mm)
Archivio/armadio	Dorso raccogliitore	 (18 mm x 219 mm)
	Linguetta per cartella archivio	 (12 mm x 82 mm)
	Linguetta divisione	 (12 mm x 42 mm)
	Etichetta armadietto	 (18 mm x 111 mm)
Indirizzo/ID	Etichetta indirizzo	 (18 mm x 70 mm)
	Badge nome 1	 (18 mm x 72 mm)
	Badge nome 2	 (18 mm x 72 mm)
Supporti	Dorso custodia CD 1	 (6 mm x 113 mm)
	Dorso custodia CD 2	 (3,5 mm x 113 mm)
	Dorso custodia DVD	 (9 mm x 178 mm)
	Etichetta scheda SD	

Categoria	Valore	Dettagli
		(12 mm x 25 mm)
	Memoria flash USB	 (9 mm x 25 mm)
Etichettatura cavi	Flag 1	 (12 mm x 90 mm)
	Flag 2	 (12 mm x 90 mm)
	Avvolgimento cavo	 (18 mm x 39 mm)
	Quadro (VRT)	 (12 mm x 70 mm)



Informazioni correlate

- [Uso dei layout di formattazione automatica](#)

Uso dei layout a blocco

È possibile scegliere diversi layout a blocco, in base alle dimensioni del nastro, per disporre le righe di testo sull'etichetta. Selezionare una delle opzioni di Layout a blocco, immettere il testo, quindi applicare la formattazione del testo, se necessario. Per informazioni sulle opzioni disponibili per il nastro utilizzato ►► *Informazioni correlate*: Opzioni di layout a blocco.

>> PT-D410

>> PT-D460BT

PT-D410

Esempio - Etichetta d'inventario 1:



1. Premere .
2. Premere ▲ o ▼ per visualizzare [Layout a blocco], quindi premere **OK**.
3. Premere ▲ o ▼ per selezionare la larghezza del nastro desiderata, quindi premere **OK**.
4. Premere ▲ o ▼ per selezionare il layout a blocco desiderato, quindi premere **OK**.
5. Premere ▲, ▼, ◀ o ▶ per selezionare un attributo di testo, quindi premere **OK**.
6. Immettere il testo desiderato, quindi premere **OK**.
7. Ripetere questi passaggi per ogni campo di testo, quindi premere **OK**.
8. Premere **OK** per visualizzare il menu di stampa.
9. Effettuare una delle seguenti operazioni:
 - Selezionare [Stampa], quindi premere **OK**.
 - Premere ▲ o ▼ per selezionare una delle opzioni seguenti:

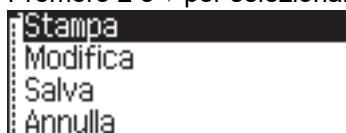

Opzione	Descrizione
Modifica	Modificare il testo.
Salva	Salvare l'etichetta. Ulteriori informazioni ►► <i>Argomenti correlati</i> : Uso della memoria dei file.
Annulla	Annullare la stampa del modello.
Anteprima	Visualizzare l'anteprima dell'etichetta prima della stampa.
Opzioni di stampa	Selezionare le opzioni di stampa. Ulteriori informazioni ►► <i>Argomenti correlati</i> : Stampa di etichette.

10. Premere ▲ o ▼ per selezionare il numero di etichette da stampare, quindi premere  o **OK**.



Se la larghezza della cassetta nastro corrente non corrisponde alla larghezza impostata per il layout selezionato, quando si tenta di stampare l'etichetta viene visualizzato un messaggio di errore. Premere  o qualsiasi altro tasto per cancellare il messaggio di errore, quindi inserire la cassetta nastro corretta.

1. Premere .
2. Premere ◀ o ▶ per visualizzare [Formato automatico], quindi premere **OK**.
3. Premere ▲ o ▼ per visualizzare [Layout a blocco], quindi premere **OK**.
4. Premere ▲ o ▼ per selezionare la larghezza del nastro desiderata, quindi premere **OK**.
5. Premere ▲ o ▼ per selezionare il layout a blocco desiderato, quindi premere **OK**.
6. Immettere il testo desiderato, quindi premere **OK**.
7. Ripetere questi passaggi per ogni campo di testo, quindi premere **OK**.
8. Premere **OK** per visualizzare il menu di stampa.
9. Effettuare una delle seguenti operazioni:
 - Selezionare [Stampa], quindi premere **OK**.
 - Premere ▲ o ▼ per selezionare una delle opzioni seguenti:

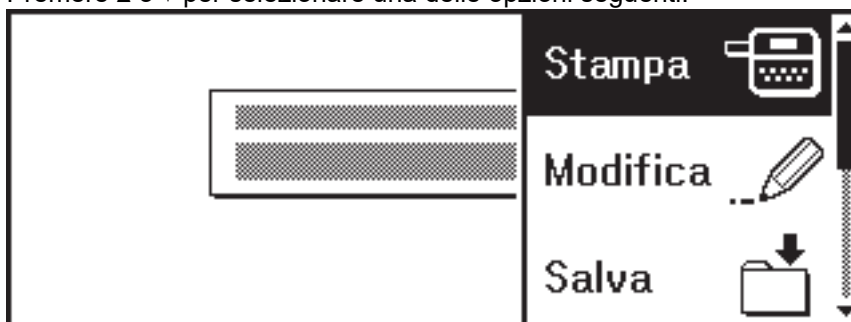

Opzione	Descrizione
Modifica	Modificare il testo.
Salva	Salvare l'etichetta. Ulteriori informazioni ►► <i>Argomenti correlati</i> : Uso della memoria dei file.
Menu	Modificare delle impostazioni relative a font, allineamento o cornice.
Anteprima	Visualizzare l'anteprima dell'etichetta prima della stampa.
Opzioni di stampa	Selezionare le opzioni di stampa. Ulteriori informazioni ►► <i>Argomenti correlati</i> : Stampa di etichette.

10. Premere ▲ o ▼ per selezionare il numero di etichette da stampare, quindi premere  o **OK**.



Se la larghezza della cassetta nastro corrente non corrisponde alla larghezza impostata per il layout selezionato, quando si tenta di stampare l'etichetta viene visualizzato un messaggio di errore. Premere  o qualsiasi altro tasto per cancellare il messaggio di errore, quindi inserire la cassetta nastro corretta.

Informazioni correlate

- [Modifica di un'etichetta](#)
 - [Opzioni di layout a blocco](#)
 - [Opzioni di layout a blocco](#)









Argomenti correlati:

- [Uso della memoria dei file](#)
- [Stampa di etichette](#)



Opzioni di layout a blocco

Modelli correlati: PT-D410

Nastro da 18 mm



Valore	Dettagli
2RigaA	 ... 12pt ... 24pt
2RigaB	 ... 24pt ... 12pt
3Riga	 9pt 9pt ... 24pt
1+1Riga	42pt...  ... 18pt
1+2RigaA	42pt...  ... 18pt ... 18pt
1+2RigaB	42pt...  ... 18pt ... 18pt
1+3Riga	42pt...  } ... 12pt
1+4Riga	24pt...  } ... 9pt

Nastro da 12 mm

Valore	Dettagli
2RigaC	 9pt ... 12pt
2RigaD	 ... 12pt 9pt
1+1Riga	24pt...  ... 12pt

Valore	Dettagli
1+2Riga	24pt...  ... 12pt ... 12pt

Nastro da 9 mm

Valore	Dettagli
2RigaE	 6pt 12pt
1+2Riga	18pt...  9pt 9pt

Nastro da 6 mm

Valore	Dettagli
1+2Riga	12pt...  6pt 6pt











Informazioni correlate

- [Uso dei layout a blocco](#)





Opzioni di layout a blocco

Modelli correlati: PT-D460BT

Nastro da 18 mm



Valore	Dettagli
2RigaA	 ... 12pt ... 24pt
2RigaB	 ... 24pt ... 12pt
3Riga	 9pt 9pt ... 24pt
1+1Riga	42pt...  ... 18pt
1+2RigaA	42pt...  ... 18pt ... 18pt
1+2RigaB	42pt...  ... 12pt ... 24pt
1+3Riga	42pt...  } ... 12pt
1+4Riga	24pt...  } ... 9pt
1+5Riga	24pt...  } ... 9pt

Nastro da 12 mm

Valore	Dettagli
2RigaA	 9pt ... 12pt
2RigaB	 ... 12pt 9pt
3Riga	 6pt 6pt ... 12pt
1+1Riga	24pt...  ... 12pt

Valore	Dettagli
1+2Riga	24pt...  ... 12pt ... 12pt

Nastro da 9 mm

Valore	Dettagli
2RigaA	 6pt 12pt
2RigaB	 ... 12pt 6pt
1+2Riga	18pt...  9pt 9pt

Nastro da 6 mm

Valore	Dettagli
1+2Riga	12pt...  6pt 6pt



Informazioni correlate

- [Usò dei layout a blocco](#)

Creazione di un'etichetta di codice a barre

- [Creazione e stampa di codici a barre](#)
- [Modifica o eliminazione di un codice a barre e dei relativi dati](#)

Creazione e stampa di codici a barre

La stampante di etichette non è progettata esclusivamente per la creazione di etichette codice a barre. Verificare sempre che le etichette codice a barre vengano lette dal lettore di codici a barre.

Per ottenere risultati ottimali, stampare le etichette codice a barre con inchiostro nero su nastro bianco. Alcuni lettori di codici a barre potrebbero non essere in grado di leggere le etichette codice a barre create usando nastro o inchiostro colorato.

Su un'etichetta si possono stampare fino a cinque codici a barre.



NOTA

- Quando possibile, usare sempre l'impostazione [Grande] per [Larghezza]. Alcuni lettori di codici a barre potrebbero non essere in grado di leggere le etichette codice a barre create utilizzando l'impostazione [Piccolo].
- La stampa continua di un gran numero di etichette con codici a barre può causare il surriscaldamento della testina di stampa, che può influire sulla qualità di stampa.
- I simboli sono disponibili solo per i protocolli CODE39, CODE128, CODABAR o GS1-128.
- L'attributo "C.Digit" (carattere di controllo) è disponibile solo per i protocolli CODE39, I-2/5 e CODABAR.



>> [PT-D410](#)

>> [PT-D460BT](#)

PT-D410

1. Premere .
2. Premere ▲ o ▼ per visualizzare [Imp. cod. a barre], quindi premere **OK**.
3. Premere ▲ o ▼ per selezionare un attributo.
4. Premere ◀ o ▶ per impostare un valore per l'attributo, quindi premere **OK**.
5. Immettere i dati del codice a barre. Ulteriori informazioni >> *Argomenti correlati*
6. Premere .
7. Premere ▲ o ▼ per selezionare un carattere, quindi premere **OK**.
8. Premere **OK**.

PT-D460BT

1. Premere .
2. Premere ▲, ▼, ◀ o ▶ per selezionare un attributo, quindi premere **OK**.
3. Immettere i dati del codice a barre. Ulteriori informazioni >> *Argomenti correlati*
4. Premere .
5. Premere ▲ o ▼ per selezionare un carattere, quindi premere **OK**.
6. Premere **OK**.

✓ Informazioni correlate

- [Creazione di un'etichetta di codice a barre](#)
 - [Opzioni dei codici a barre](#)

Opzioni dei codici a barre

Attributo	Valore
Protocollo	CODE39, CODE128, EAN-8, EAN-13, GS1-128 (UCC/EAN-128), UPC-A, UPC-E, I-2/5 (ITF), CODABAR
Larghezza	Piccolo
	Grande
Sotto# (Caratteri stampati sotto il codice a barre)	On
	No
Car. contr. (carattere di controllo)	No
	On (disponibile solo per i protocolli CODE39, I-2/5 e CODABAR)

Opzioni dei caratteri speciali

CODE39

Carattere speciale
—
.
(SPAZIO)
\$
/
+
%

CODABAR

Carattere speciale
—
\$
:
/
.

Carattere speciale
+

CODE128, GS1-128 (UCC / EAN-128)

Carattere speciale			
(SPAZIO)	!	"	#
\$	%	&	'
()	*	+
,	-	.	/
:	;	<	=
>	?	@	[
\]	^	_
NUL	·	SOH	STX
ETX	EOT	ENQ	ACK
BEL	BS	HT	LF
VT	FF	CR	SO
SI	DLE	DC1	DC2
DC3	DC4	NAK	SYN
ETB	CAN	EM	SUB
ESC	{	FS	
GS	}	RS	~
US	DEL	FNC3	FNC2
FNC4	FNC1		



Informazioni correlate

- [Creazione e stampa di codici a barre](#)

Modifica o eliminazione di un codice a barre e dei relativi dati

- >> [Eliminazione di un codice a barre da un'etichetta](#)
- >> [Modifica dati codice a barre](#)

Eliminazione di un codice a barre da un'etichetta

1. Posizionare il cursore a destra del codice a barre nella schermata di immissione dati.
2. Premere .

Modifica dati codice a barre

- >> [PT-D410](#)
- >> [PT-D460BT](#)

PT-D410

1. Per modificare gli attributi e i dati del codice a barre, posizionare il cursore sotto il codice a barre nella schermata di immissione dati.
2. Premere  per aprire la schermata di impostazione dei codici a barre.
3. Premere ▲ o ▼ per visualizzare [Imp. cod. a barre], quindi premere **OK**.

PT-D460BT

1. Per modificare gli attributi e i dati del codice a barre, posizionare il cursore a sinistra del codice a barre nella schermata di immissione dati.
2. Premere  per aprire la schermata di impostazione dei codici a barre.

✓ Informazioni correlate

- [Creazione di un'etichetta di codice a barre](#)

Stampa di etichette

- [Anteprima delle etichette](#)
- [Stampa di etichette](#)
- [Selezione di un'opzione di taglio](#)
- [Regolazione della lunghezza dell'etichetta](#)

Anteprima delle etichette

È possibile visualizzare in anteprima le etichette prima della stampa per assicurarsi che siano corrette.



>> [PT-D410](#)

>> [PT-D460BT](#)

PT-D410

1. Premere .
2. Effettuare una delle seguenti operazioni:
 - Premere ◀ o ▶ per scorrere l'anteprima verso sinistra o destra.
 - Premere ▲ o ▼ per ingrandire e ridurre l'anteprima.

PT-D460BT

1. Premere .
2. Effettuare una delle seguenti operazioni:
 - Premere ◀, ▶, ▲ o ▼ per scorrere l'anteprima verso sinistra, destra, su o giù.
 - Premere  e ◀, ▶, ▲ o ▼ per scorrere direttamente verso il bordo sinistro, destro, superiore o inferiore.
 - Premere  per ingrandire e ridurre l'anteprima.



Informazioni correlate

- [Stampa di etichette](#)

Stampa di etichette

Per tagliare l'etichetta, premere la leva della taglierina sull'angolo superiore sinistro della stampante di etichette.

NOTA

- Per evitare danni al nastro, non toccare o premere la leva della taglierina mentre sul display LCD è visualizzato il messaggio [Stampa... Copie] o [Inser. nas... Attendere].
- Non tirare l'etichetta quando la stampante di etichette la espelle dalla fessura di uscita del nastro. In questo modo il nastro inchiostro verrebbe scaricato con il nastro, rendendo così inutilizzabile il nastro.
- Non bloccare la fessura di uscita del nastro durante la stampa. In questo modo il nastro potrebbe incepparsi.

1. Dopo aver creato l'etichetta, premere .

2. Premere ▲ o ▼ per modificare il numero di copie, quindi premere  o **OK**.



- È possibile specificare il numero di copie anche utilizzando i tasti numerici.
- Se si ha bisogno di una sola copia dell'etichetta, premere  senza selezionare il numero di copie.



Informazioni correlate

- [Stampa di etichette](#)
 - [Stampa sequenziale](#)
 - [Stampa speculare](#)

Stampa sequenziale

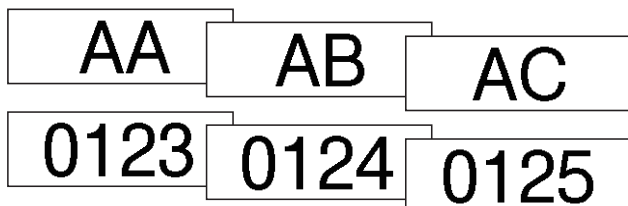

Utilizzare questa funzione per creare etichette con numeri o lettere disposti in sequenza da un unico formato di etichetta.





>> [PT-D410](#)

>> [PT-D460BT](#)

PT-D410

1. Premere  e .
2. Premere ▲ o ▼ per visualizzare [Numerazione], quindi premere **OK**.
3. Premere ◀ o ▶ per selezionare il punto di inizio, quindi premere **OK**.
4. Premere ◀ o ▶ per selezionare il punto di fine, quindi premere **OK**.
5. Premere ▲ o ▼ per selezionare il numero di etichette da stampare, quindi premere  o **OK**.

PT-D460BT

1. Premere  e .
2. Premere ▲ o ▼ per visualizzare [Numero], quindi premere **OK**.
3. Premere ◀ o ▶ per selezionare il punto di inizio, quindi premere **OK**.
4. Premere ◀ o ▶ per selezionare il punto di fine, quindi premere **OK**.
5. Premere ▲ o ▼ per selezionare il numero di etichette da stampare, quindi premere  o **OK**.

✓ Informazioni correlate

- [Stampa di etichette](#)

Stampa speculare



>> PT-D410

>> PT-D460BT

PT-D410

Utilizzare nastro trasparente in [A specchio], in modo che le etichette possano essere lette correttamente dal lato opposto quando sono applicate a vetro, finestre o altre superfici trasparenti.





1. Premere  e .
2. Premere ▲ o ▼ per selezionare [A specchio], quindi premere **OK**.
3. Premere  o **OK**.

PT-D460BT

Utilizzare nastro trasparente in [A specchio], in modo che le etichette possano essere lette correttamente dal lato opposto quando sono applicate a vetro, finestre o altre superfici trasparenti.



1. Premere  e .
2. Premere ▲ o ▼ per selezionare [A specchio], quindi premere **OK**.
3. Premere  o **OK**.

✓ Informazioni correlate

- [Stampa di etichette](#)

Selezione di un'opzione di taglio

Scegliere tra diverse opzioni incorporate per determinare il modo in cui la stampante di etichette taglia le etichette.

>> [PT-D410](#)

>> [PT-D460BT](#)

PT-D410

1. Premere .
2. Premere ▲ o ▼ per selezionare [Op. tagl.].
3. Premere ◀ o ▶ per selezionare [M. stre.], [M. larg.], [Catn], [No tag.] o [Nastr speci], quindi premere **OK**.

PT-D460BT



1. Premere .
2. Premere ▲ o ▼ per visualizzare [Op. tagl.], quindi premere **OK**.
3. Premere ▲ o ▼ per selezionare [Marg. stre.], [Marg. larg.], [Catn], [No taglio] o [Nastr. Spec.], quindi premere **OK**.

Informazioni correlate

- [Stampa di etichette](#)
- [Opzioni di taglio del nastro](#)

Opzioni di taglio del nastro

Nella tabella Opzioni questi motivi visivi rappresentano parti dell'etichetta, come illustrato nella colonna Esempio.

	Area di stampa
	Margine
	Margine laminato

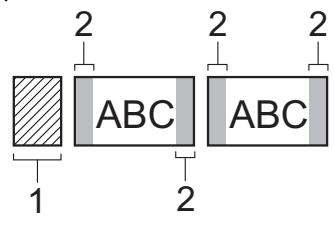
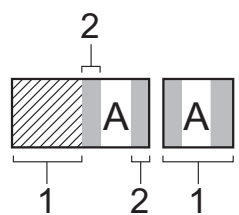
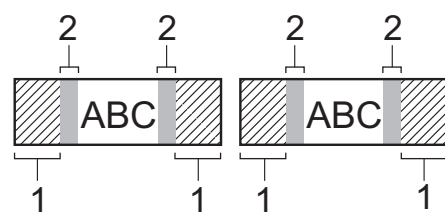
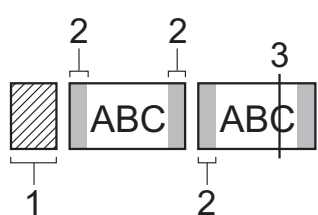
Impostazione	Descrizione	Esempio
M. stre.	Viene stampato per primo un margine da 23 mm, quindi vengono stampate tutte le etichette, lasciando un margine di 2 mm prima e dopo il testo.	<ul style="list-style-type: none"> Quando la lunghezza dell'etichetta è di circa 23 mm o più  <ol style="list-style-type: none"> Circa 23 mm 2 mm Quando la lunghezza dell'etichetta è di circa 23 mm o meno  <ol style="list-style-type: none"> Circa 23 mm 2 mm
M. larg.	Il margine totale (margine laminato + margine etichetta) è di 25 mm su entrambi i lati dell'etichetta.	 <ol style="list-style-type: none"> Circa 23 mm 2 mm
Catn	<ul style="list-style-type: none"> Selezionare questa impostazione per stampare più etichette con margini minimi. Alimentare il nastro prima di utilizzare la taglierina a nastro, altrimenti una parte del testo potrebbe venire tagliata. Non tentare di tirare il nastro in quanto ciò potrebbe danneggiare la cassetta nastro. Viene stampato per primo un margine da 23 mm, quindi vengono stampate tutte le etichette, lasciando un margine di 2 mm prima e dopo il testo. 	 <ol style="list-style-type: none"> Circa 23 mm 2 mm Posizione del taglio

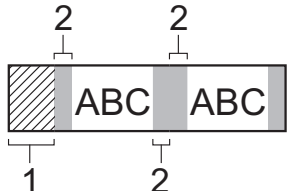
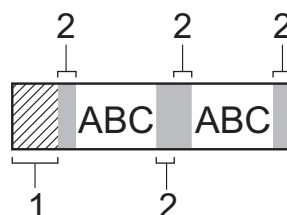
Impostazione	Descrizione	Esempio
No tag.	<ul style="list-style-type: none"> Selezionare questa impostazione per stampare più copie di un'etichetta oppure quando si utilizza nastro trasferibile su tessuto o altri nastri speciali che non possono essere tagliati dalla taglierina della stampante di etichette. Alimentare il nastro prima di utilizzare la taglierina a nastro, altrimenti una parte del testo potrebbe venire tagliata. Non tentare di tirare il nastro in quanto ciò potrebbe danneggiare la cassetta nastro. Quando si usano nastri speciali che non possono essere tagliati dalla taglierina della stampante di etichette, rimuovere la cassetta nastro dalla stampante di etichette e tagliare il nastro con delle forbici. 	 <p>1. Circa 23 mm 2. 2 mm</p>
Nastr speci	Selezionare questa impostazione quando si usa nastro speciale.	 <p>1. Circa 23 mm 2. 2 mm</p>



- Quando l'opzione di taglio è impostata su [No tag.] o [Catn], la posizione del taglio viene impostata al centro dell'area di stampa dopo la stampa dell'ultima etichetta. Quando sul display LCD viene visualizzato [Avvia alimentaz?], premere **OK** per far avanzare il nastro. Premere **Esc** per tornare alla schermata di immissione testo.
- Quando l'opzione di taglio è impostata su [M. stre.], [M. larg.] o [Catn], dopo la stampa viene visualizzato il messaggio [Tagliare nastro o premere Invio per continuare.] e la stampante di etichette e passa alla modalità Pausa taglio. Premendo la leva della taglierina è possibile tagliare il nastro nella posizione impostata in [Op. tagl.].



Informazioni correlate

- Selezione di un'opzione di taglio

Regolazione della lunghezza dell'etichetta

Quando la cassetta nastro è quasi vuota, la lunghezza dell'etichetta stampata potrebbe essere meno accurata. In questo caso, regolare la lunghezza dell'etichetta manualmente.



Circa l'1% della lunghezza totale dell'etichetta viene regolato di un livello.

>> [PT-D410](#)

>> [PT-D460BT](#)

PT-D410

1. Premere .
2. Premere ▲ o ▼ per visualizzare [Regolazione], quindi premere **OK**.
3. Premere ▲ o ▼ per selezionare [Lung. etichet.].
4. Premere ◀ o ▶ per visualizzare [-3 - +3], quindi premere **OK**.

PT-D460BT

1. Premere .
2. Premere ◀ o ▶ per visualizzare [Impostaz.], quindi premere **OK**.
3. Premere ▲ o ▼ per visualizzare [Regolazione], quindi premere **OK**.
4. Premere ▲ o ▼ per visualizzare [Lung. etichet.], quindi premere **OK**.
5. Premere ◀ o ▶ per visualizzare [-3 - +3], quindi premere **OK**.

Informazioni correlate

- [Stampa di etichette](#)

■ **Uso della memoria dei file**

- [Salvataggio dei file di etichette](#)
- [Stampa, apertura ed eliminazione di un'etichetta salvata](#)

Salvataggio dei file di etichette

Si possono salvare fino a 50 etichette, che potranno essere richiamate successivamente per la stampa. Ogni file di etichette può contenere al massimo 80 (PT-D410) o 280 (PT-D460BT) caratteri. È anche possibile modificare e sovrascrivere le etichette salvate.

>> [PT-D410](#)

>> [PT-D460BT](#)

PT-D410

1. Immettere il testo e formattare l'etichetta.
2. Premere .
3. Premere ▲ o ▼ per visualizzare [Salva], quindi premere **OK**.
4. Premere ▲ o ▼ per selezionare un file, quindi premere **OK**.

PT-D460BT

1. Immettere il testo e formattare l'etichetta.
2. Premere .
3. Premere ▲ o ▼ per selezionare un file, quindi premere **OK**.

Informazioni correlate

- [Uso della memoria dei file](#)

Stampa, apertura ed eliminazione di un'etichetta salvata

>> [PT-D410](#)

>> [PT-D460BT](#)



PT-D410

1. Premere .
2. Effettuare una delle seguenti operazioni:

Opzione	Descrizione
Stampa	<ol style="list-style-type: none">a. Premere ▲ o ▼ per visualizzare <i>Stampa</i>, quindi premere OK.b. Premere ▲ o ▼ per selezionare un file, quindi premere OK.c. Premere ▲ o ▼ per modificare il numero di copie, quindi premere  o OK.
Apri	<ol style="list-style-type: none">a. Premere ▲ o ▼ per visualizzare <i>Apri</i>, quindi premere OK.b. Premere ▲ o ▼ per selezionare un file, quindi premere OK.
Elimina	<ol style="list-style-type: none">a. Premere ▲ o ▼ per visualizzare <i>Elimina</i>, quindi premere OK.b. Premere ▲ o ▼ per selezionare un file, quindi premere OK. Viene visualizzato il messaggio <i>Canc.?</i>.c. Premere OK.

PT-D460BT

1. Premere .
2. Premere ◀ o ▶ per visualizzare *[File]*, quindi premere **OK**.
3. Premere ▲ o ▼ per selezionare un file, quindi premere **OK**.
4. Effettuare una delle seguenti operazioni:

Opzione	Descrizione
Stampa	<ol style="list-style-type: none">a. Premere ▲ o ▼ per visualizzare <i>Stampa</i>, quindi premere OK.b. Premere ▲ o ▼ per modificare il numero di copie, quindi premere  o OK.
Apri	Premere ▲ o ▼ per visualizzare <i>Apri</i> , quindi premere OK .
Elimina	<ol style="list-style-type: none">a. Premere ▲ o ▼ per visualizzare <i>Elimina</i>, quindi premere OK.b. Premere OK. Viene visualizzato il messaggio <i>Canc.?</i>.c. Premere OK. Per eliminare un'etichetta salvata dalla schermata di selezione file, selezionare l'etichetta usando ▲ o ▼, quindi premere .

✓ Informazioni correlate

- [Uso della memoria dei file](#)

Creare e stampare etichette tramite il computer in uso

- [Creazione di etichette utilizzando P-touch Editor \(Windows\)](#)
- [Creazione di etichette e stampa mediante P-touch Editor \(Mac\)](#)
- [Stampa di etichette mediante il driver stampante \(Windows\)](#)

Creazione di etichette utilizzando P-touch Editor (Windows)

Per utilizzare la stampante di etichette con un computer Windows è necessario installare P-touch Editor e il driver stampante sul computer.

Per i driver e i software più recenti, accedere alla pagina **Download** del proprio modello sul sito web di supporto Brother all'indirizzo support.brother.com.

1. Avviare P-touch Editor .

• **Windows 11:**

Fare clic su **Start > Brother P-touch > P-touch Editor** o doppio clic sull'icona **P-touch Editor** sul desktop.

*A seconda del sistema operativo del computer, la cartella Brother P-touch può o meno essere creata.

• **Windows 10:**

Fare clic su **Start > Brother P-touch > P-touch Editor** o doppio clic sull'icona **P-touch Editor** sul desktop.

• **Windows 8.1:**

Fare clic sull'icona **P-touch Editor** nella schermata **Applicazioni** oppure fare doppio clic sull'icona **P-touch Editor** sul desktop.

2. Effettuare una delle seguenti operazioni:

- Per aprire un layout esistente, fare clic su **Apri** (4).
- Per creare un nuovo layout, fare clic sulla scheda **Nuova etichetta** e sul pulsante **Nuova etichetta** (1).
- Per creare un nuovo layout utilizzando un layout preimpostato, fare clic sulla scheda **Nuova etichetta**, poi sul pulsante di una categoria (2), selezionare un modello e quindi fare clic su **Crea** (3).

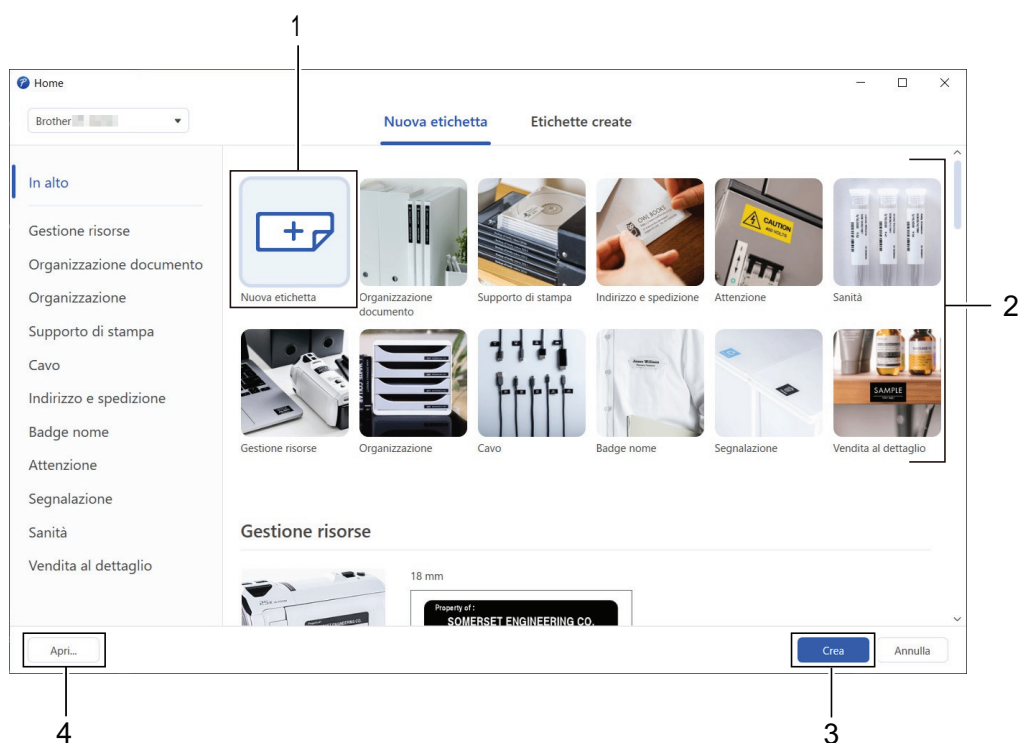

Informazioni correlate

- [Creare e stampare etichette tramite il computer in uso](#)

Creazione di etichette e stampa mediante P-touch Editor (Mac)

Scaricare e installare P-touch Editor dall'App Store su Mac.

Per utilizzare la stampante di etichette con il computer Mac, è necessario installare P-touch Editor.

1. Fare doppio clic su **Macintosh HD** > **Applicazioni**, quindi fare doppio clic sull'icona **Brother P-touch Editor**.
2. All'avvio di P-touch Editor, fare clic su **Nuovo** per selezionare un modello, creare un nuovo layout o aprire un layout esistente.

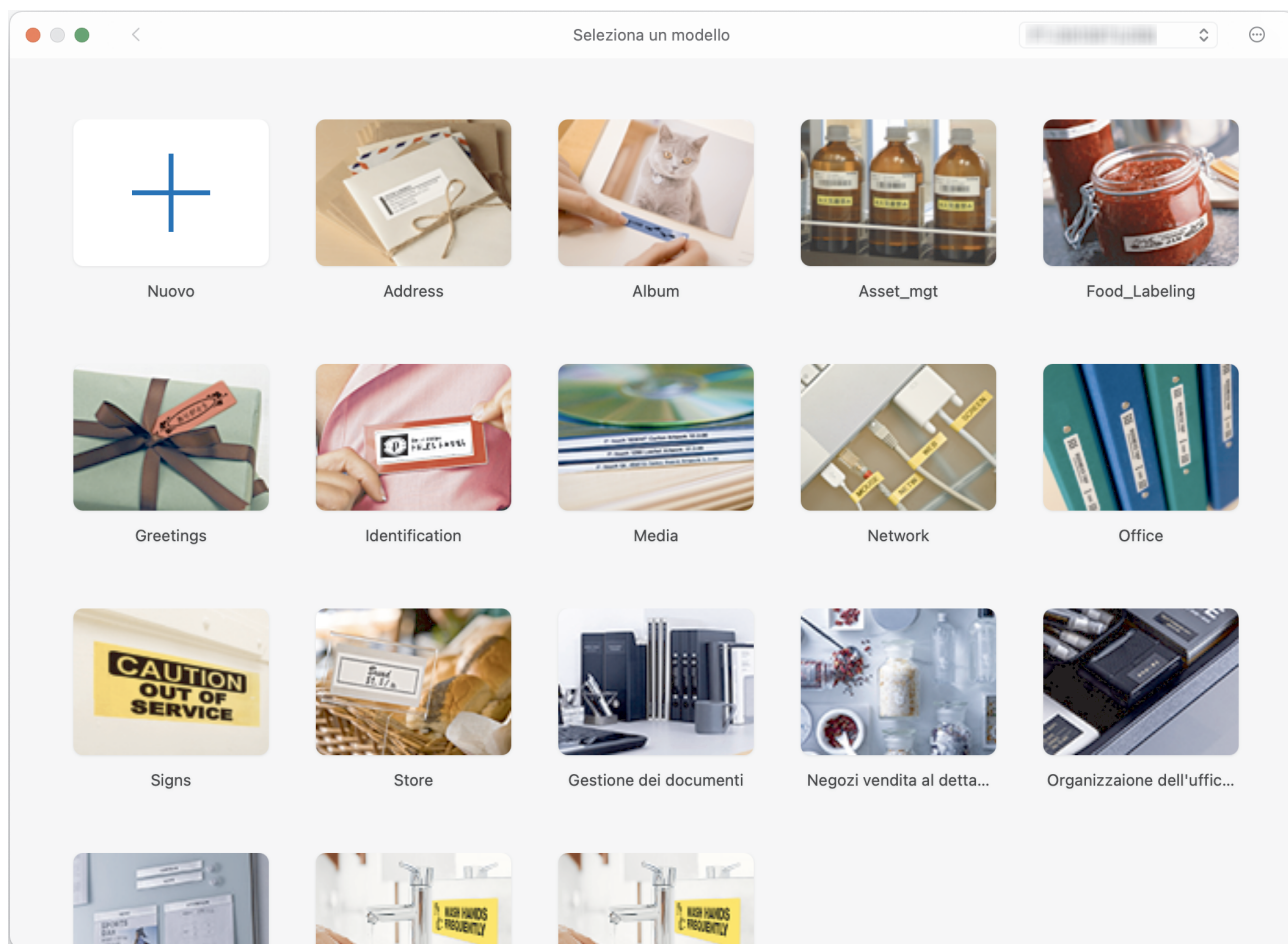

3. Selezionare le impostazioni di stampa.
4. Fare clic sull'icona **Stampa**.

✓ Informazioni correlate

- [Creare e stampare etichette tramite il computer in uso](#)
 - [Finestra principale di P-touch Editor \(Mac\)](#)

Finestra principale di P-touch Editor (Mac)

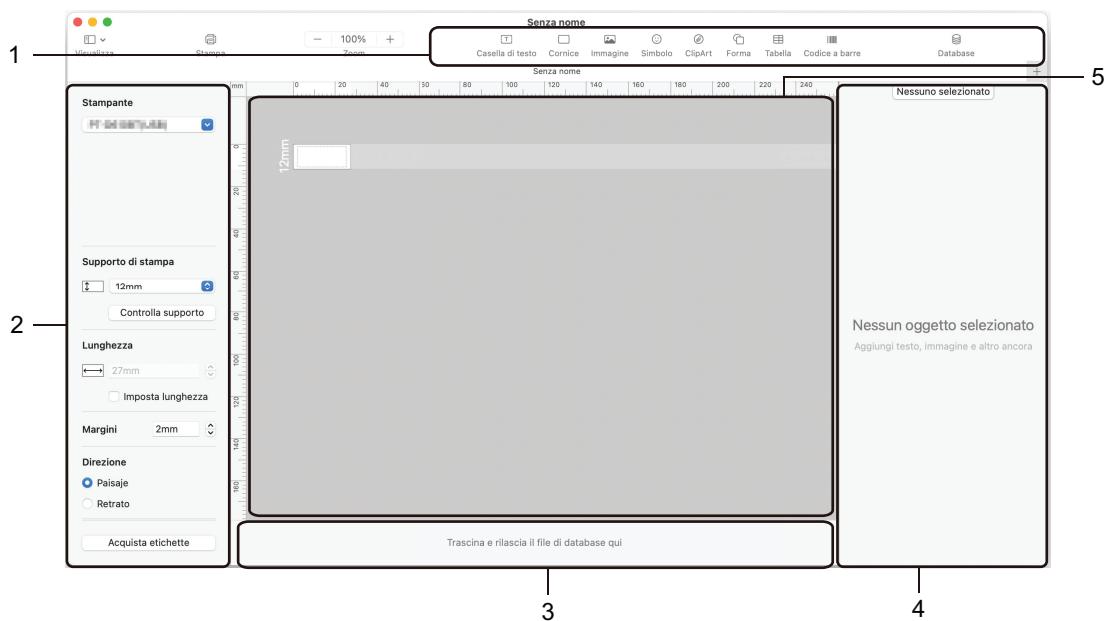

1. Barra degli strumenti
2. Ispezione oggetti
3. Area connessione database
4. Ispezione etichette
5. Finestra di layout

✓ Informazioni correlate

- [Creazione di etichette e stampa mediante P-touch Editor \(Mac\)](#)

Stampa di etichette mediante il driver stampante (Windows)

Accertarsi di aver installato il driver stampante.

Per i driver e i software più recenti, accedere alla pagina **Download** del proprio modello sul sito web di supporto Brother all'indirizzo support.brother.com.

1. Collegare la stampante di etichette a un computer.
2. Aprire il documento da stampare.
3. Selezionare il comando di stampa nell'applicazione.
4. Selezionare la stampante di etichette, quindi fare clic sul pulsante delle proprietà o delle preferenze della stampante.

Viene visualizzata la finestra del driver stampante.

5. Modificare le impostazioni del driver stampante, se necessario.
6. Fare clic su **OK**.
7. Completare l'operazione di stampa.



Informazioni correlate

- [Creare e stampare etichette tramite il computer in uso](#)

Argomenti correlati:

- [Collegare la stampante di etichette a un computer utilizzando un cavo USB](#)
- [Attivazione o disattivazione del Bluetooth](#)
- [Installazione del driver stampante e del software su un computer \(Windows\)](#)

Stampa di etichette usando dispositivi mobili

Modelli correlati: PT-D460BT

- [Installazione dell'app Brother iPrint&Label](#)
- [Creazione di etichette e stampa con dispositivi mobili](#)

Installazione dell'app Brother iPrint&Label

Modelli correlati: PT-D460BT

L'app iPrint&Label di Brother permette di stampare direttamente da un iPhone, iPad, iPod touch e da dispositivi mobili Android™.

App	Funzioni
Brother iPrint&Label	Creare etichette per uso commerciale, compresi i codici a barre, le etichette per apparecchi da ufficio e le etichette per schede di cartelle.

Per ulteriori informazioni sulle applicazioni mobili disponibili per la stampante, visitare: <https://support.brother.com/g/d/f5f9>



Informazioni correlate

- [Stampa di etichette usando dispositivi mobili](#)

Creazione di etichette e stampa con dispositivi mobili

Modelli correlati: PT-D460BT

Controllare che la stampante di etichette sia collegata al dispositivo mobile tramite Bluetooth o tramite cavo USB.

1. Avviare l'applicazione di stampa delle etichette sul dispositivo mobile.
2. Selezionare un modello o un progetto di etichetta.



È anche possibile selezionare un'etichetta o un'immagine elaborata in precedenza e stamparla.

3. Selezionare il menu di stampa nell'applicazione di stampa delle etichette.



Informazioni correlate

- [Stampa di etichette usando dispositivi mobili](#)

Manutenzione ordinaria

- [Manutenzione](#)

Manutenzione

Prima di pulire la stampante di etichette, rimuovere sempre le batterie e scollegare l'adattatore CA.

- >> [Pulizia dell'unità](#)
- >> [Pulizia della testina di stampa](#)
- >> [Pulire la taglierina](#)

Pulizia dell'unità

1. Rimuovere la polvere ed eventuali macchie dalla stampante di etichette servendosi di un panno morbido e asciutto.
2. Usare un panno leggermente bagnato in presenza di macchie difficili da rimuovere.



Non usare diluenti, benzene, alcol o qualsiasi altro solvente organico. Questi possono deformare o danneggiare la custodia della stampante di etichette.

Pulizia della testina di stampa

Generalmente, la presenza di strisce o caratteri di bassa qualità sulle etichette stampate indica che la testina di stampa è sporca.

Pulire la testina di stampa con un bastoncino di cotone o mediante la cassetta di pulizia della testina di stampa (TZe-CL4) opzionale.

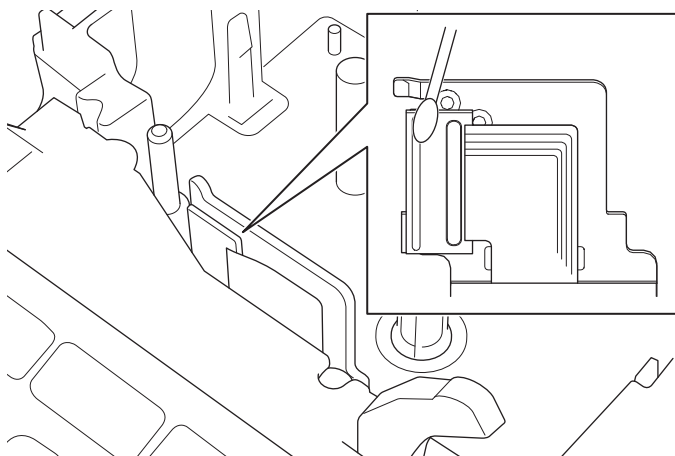

- Non toccare direttamente la testina di stampa a mani nude.
- Leggere e seguire le istruzioni fornite con la cassetta di pulizia della testina di stampa.

Pulire la taglierina

In seguito all'uso ripetuto, è possibile che sulla lama della taglierina si accumuli l'adesivo del nastro, compromettendo l'affilatura della lama e provocando il conseguente inceppamento del nastro nella taglierina.

Circa una volta l'anno, pulire la lama della taglierina utilizzando un bastoncino di cotone bagnato con alcol isopropilico (alcol denaturato).

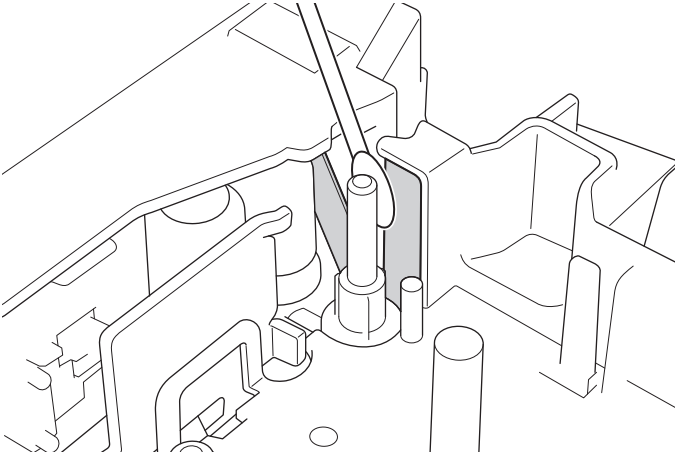

- Non toccare direttamente la lama della taglierina a mani nude.
- Utilizzare alcol isopropilico secondo le linee guida del produttore.



Informazioni correlate

- [Manutenzione ordinaria](#)

Risoluzione dei problemi



- [Se si riscontrano problemi con la stampante di etichette](#)
- [Messaggi di errore e manutenzione](#)
- [Verifica delle informazioni sulla versione](#)
- [Reimpostazione della stampante di etichette](#)

Se si riscontrano problemi con la stampante di etichette

In questo capitolo è spiegato come risolvere i problemi tipici che si possono verificare durante l'utilizzo della stampante di etichette.

Se i problemi persistono ►► *Informazioni correlate* Se, dopo avere letto gli argomenti, non è ancora possibile risolvere il problema, visitare il sito web di supporto Brother all'indirizzo support.brother.com.

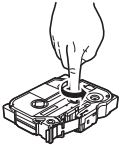
Problema	Soluzione
La stampante di etichette non stampa.	<ul style="list-style-type: none"> Controllare che la cassetta nastro sia inserita correttamente. Se la cassetta nastro è vuota, sostituirla. Per ordinare consumabili e accessori, visitare la pagina www.brother.com. Controllare che il coperchio scomparto nastro sia chiuso correttamente. Controllare che la stampante di etichette sia accesa. (PT-D460BT) Controllare che l'impostazione Bluetooth del computer o del dispositivo mobile sia attivata. (PT-D460BT) Controllare che la stampante di etichette sia collegata al computer o al dispositivo mobile tramite Bluetooth. Controllare che la stampante di etichette sia stata selezionata nell'app Brother iPrint&Label. Controllare che la stampante di etichette non sia associata a un altro dispositivo. Accertarsi che la stampante di etichette e il dispositivo mobile o il computer in uso siano abbastanza vicini per comunicare tra loro. (PT-D460BT) Controllare che non sia abilitata l'impostazione di riconnessione Bluetooth di un altro computer o dispositivo mobile. Accertarsi che nelle vicinanze non vi siano altri dispositivi che emettono onde radio (ad esempio, un forno a microonde). Quando si stampa da un computer, controllare che sia installato il driver stampante corretto. Quando si stampa da un computer, collegare la stampante di etichette al computer utilizzando il cavo USB (in dotazione). Se la testina di stampa è sporca, pulirla con un bastoncino di cotone o con la cassetta di pulizia della testina di stampa opzionale (TZe-CL4).
<ul style="list-style-type: none"> Il nastro non viene alimentato correttamente. Il nastro rimane impigliato all'interno della stampante di etichette. 	<ul style="list-style-type: none"> Se il nastro è piegato, tagliare via la sezione piegata. Se il nastro è inceppato, rimuovere la cassetta nastro, rimuovere il nastro inceppato e tagliare via il nastro danneggiato. Controllare che l'estremità del nastro esca dalla guida nastro. Verificare che il nastro sia rivolto verso la fessura di uscita del nastro. Rimuovere la cassetta nastro e inserirla nuovamente.
Si è verificato un errore durante l'uso dell'app per dispositivi mobili.	Accedere al menu delle impostazioni dell'applicazione mobile e selezionare Supporto (Supporto) > FAQ e Risoluzione dei problemi .
Lo schermo si è bloccato.	<ul style="list-style-type: none"> Ripristinare la memoria interna sulle impostazioni iniziali. Ulteriori informazioni ►► <i>Argomenti correlati</i> Scollegare l'adattatore CA e rimuovere le batterie per almeno 10 minuti.
Lo schermo LCD rimane spento dopo l'accensione del dispositivo.	Controllare che le batterie siano installate correttamente o che l'adattatore CA fornito con la stampante di etichette sia collegato correttamente.
I messaggi del display LCD sono visualizzati in una lingua straniera.	Impostare la lingua desiderata per il display LCD. Ulteriori informazioni ►► <i>Argomenti correlati</i>
La stampante di etichette si blocca durante la stampa di un'etichetta.	<ul style="list-style-type: none"> Se sul nastro sono visibili delle strisce, sostituire la cassetta nastro, in quanto questo indica che è stata raggiunta la fine del nastro.

Problema	Soluzione
	<ul style="list-style-type: none"> Sostituire tutte le batterie o collegare l'adattatore CA direttamente alla stampante di etichette.
I file di etichette salvati in precedenza non sono disponibili.	Quando le batterie sono quasi scariche o si scollega l'adattatore CA, tutti i file salvati nella memoria interna vengono eliminati.
<ul style="list-style-type: none"> Non si riesce a installare il driver stampante anche se si segue la procedura corretta. (Windows) Non si riesce a vedere la stampante elencata in P-touch Editor anche se il driver stampante è stato installato. (Windows) 	<p>Se non è possibile utilizzare la stampante di etichette anche se è stato installato il driver stampante:</p> <ol style="list-style-type: none"> Scaricare il programma di disinstallazione del driver stampante dalla pagina del modello in uso sul sito support.brother.com. Usare il programma di disinstallazione del driver stampante per rimuovere le informazioni sulla stampante. Eseguire di nuovo il programma di installazione del driver stampante e attenersi alle istruzioni a schermo per procedere con l'installazione.
Il nastro inchiostro è separato dal rullo dell'inchiostro.	<p>Se il nastro inchiostro è danneggiato, sostituire la cassetta nastro. Se non è rotto, non tagliare il nastro e rimuovere attentamente la cassetta nastro, quindi riavvolgere il nastro inchiostro libero sulla bobina.</p> 
I codici a barre o i QR Code stampati non sono leggibili.	<ul style="list-style-type: none"> Cambiare il nastro. (Consigliato: nastro nero su bianco.) Se possibile, ingrandire i codici a barre o i QR Code utilizzando l'applicazione per codici a barre.
Non si conosce il numero di versione del firmware della stampante di etichette.	Si può verificare il numero di versione del firmware e altre informazioni sul display LCD. Ulteriori informazioni ►► <i>Argomenti correlati</i>
Una volta stampata l'etichetta, questa presenta un margine (spazio) eccessivo su entrambi i lati del testo.	<ul style="list-style-type: none"> Selezionare le opzioni <i>M. stre.</i>, <i>Catn</i> o <i>No tag.</i> per ottenere margini più piccoli. Ulteriori informazioni ►► <i>Argomenti correlati</i> Una volta stampata l'ultima etichetta, premere contemporaneamente  e  per far avanzare il nastro, quindi espellere e tagliare l'ultima etichetta. Quando si utilizza questo metodo, la stampante di etichette farà avanzare circa 23 mm di nastro prima dell'etichetta nuova successiva.
Non è possibile aumentare le dimensioni font.	Il font è già della dimensione massima per la larghezza dell'etichetta, o la lunghezza dell'etichetta è stata impostata, quindi viene applicato un limite alla dimensione del font per evitare di superare la lunghezza impostata.
Quando si stampano più etichette, l'ultima etichetta viene tagliata in modo errato.	Quando si attiva l'opzione <i>Catn</i> , far avanzare il nastro per espellere l'ultima etichetta stampata, quindi premere la leva della taglierina per tagliare manualmente l'etichetta.
Non si riesce ad aggiornare il firmware della stampante mediante P-touch Update Software, Transfer Express o Mac Update Tool.	Riavviare la stampante, quindi provare ad aggiornare nuovamente il firmware. Non premere alcun pulsante durante l'aggiornamento del firmware fino a quando non viene visualizzata automaticamente la schermata Home.
La stampante di etichette non funziona normalmente.	<ul style="list-style-type: none"> Ripristinare la memoria interna sulle impostazioni iniziali. Ulteriori informazioni ►► <i>Argomenti correlati</i> Scollegare l'adattatore CA e rimuovere le batterie per almeno 10 minuti.



Informazioni correlate

- [Risoluzione dei problemi](#)

Argomenti correlati:

- Reimpostazione della stampante di etichette
 - Impostazione della lingua
 - Verifica delle informazioni sulla versione
 - Opzioni di taglio del nastro
-

Messaggi di errore e manutenzione

>> [PT-D410](#)

>> [PT-D460BT](#)

PT-D410

Messaggio	Causa/Soluzione
Err. sistema XX	Contattare l'Assistenza clienti Brother.
Errore taglierina!	La leva taglierina è stata premuta durante il tentativo di stampa o alimentazione del nastro. Se il nastro si è inceppato nell'unità taglierina, rimuoverlo. Prima di continuare, spegnere e riaccendere la stampante di etichette.
Limite lung.!	La lunghezza dell'etichetta stampata utilizzando il testo immesso è superiore a 999 mm. Modificare il testo in modo che la lunghezza dell'etichetta sia inferiore a 999 mm.
Testo troppo lungo!	La lunghezza dell'etichetta stampata utilizzando il testo immesso supera l'impostazione della lunghezza. Modificare il testo in modo che si adatti alla lunghezza impostata oppure modificare l'impostazione di lunghezza.
Ver. # num. cif. ins.!	Il numero di cifre immesso nei dati del codice a barre non corrisponde al numero di cifre impostato nei parametri del codice a barre. Immettere il numero di cifre corretto.

PT-D460BT

Messaggio	Causa/Soluzione
Controllare n. di cifre immesso	Il numero di cifre immesso nei dati del codice a barre non corrisponde al numero di cifre impostato nei parametri del codice a barre. Immettere il numero di cifre corretto.
Errore sistema XX	Contattare l'Assistenza clienti Brother.
Et. troppo lunga!	La lunghezza dell'etichetta stampata utilizzando il testo immesso è superiore a 999 mm. Modificare il testo in modo che la lunghezza dell'etichetta sia inferiore a 999 mm.
Malfunz. taglier.!	Se il nastro si è inceppato nell'unità taglierina, rimuoverlo. Prima di continuare, spegnere e riaccendere la stampante di etichette.
Testo troppo lungo!	La lunghezza dell'etichetta stampata utilizzando il testo immesso supera l'impostazione della lunghezza. Modificare il testo in modo che si adatti alla lunghezza impostata oppure modificare l'impostazione di lunghezza.



Informazioni correlate

- [Risoluzione dei problemi](#)

Verifica delle informazioni sulla versione

Si può verificare il numero di versione del firmware e altre informazioni sul display LCD. Queste informazioni potrebbero essere necessarie se si contatta Brother per una domanda o per questioni riguardanti la garanzia.

>> [PT-D410](#)

>> [PT-D460BT](#)

PT-D410

1. Premere .
2. Premere ▲ o ▼ per visualizzare [Informazioni versione], quindi premere **OK**.

PT-D460BT

1. Premere .
2. Premere ◀ o ▶ per visualizzare [Impostaz.], quindi premere **OK**.
3. Premere ▲ o ▼ per visualizzare [Informazioni versione], quindi premere **OK**.

Informazioni correlate

- [Risoluzione dei problemi](#)

Reimpostazione della stampante di etichette

Il ripristino della memoria interna della stampante di etichette è indicato per eliminare tutti i file di etichetta salvati e qualora la stampante di etichette non funzioni correttamente.

- [Ripristino delle impostazioni di fabbrica della stampante](#)
- [Ripristino mediante il display LCD](#)







Ripristino delle impostazioni di fabbrica della stampante

Modelli correlati: PT-D410

NOTA

Tutto il testo, le impostazioni di formattazione, le opzioni e i file di etichetta salvati memorizzati vengono cancellati al momento del ripristino della stampante di etichette.

Vengono cancellate anche le impostazioni della lingua e delle unità.

1. Spegnere la stampante di etichette.
2. Premere e tenere premuto  e .
3. Tenendo premuti i tasti  e , premere  una volta, quindi rilasciare i tasti  e .

NOTA

Rilasciare  prima di rilasciare gli altri tasti.

✓ Informazioni correlate

- [Reimpostazione della stampante di etichette](#)

Ripristino mediante il display LCD

Modelli correlati: PT-D460BT

1. Premere .
2. Premere ◀ o ▶ per visualizzare [Impostaz.], quindi premere **OK**.
3. Premere ▲ o ▼ per visualizzare [Ripristina], quindi premere **OK**.
4. Premere ▲ o ▼ per visualizzare il metodo di reimpostazione, quindi premere **OK**.
Viene visualizzato un messaggio che richiede di confermare l'opzione di reimpostazione.
5. Premere **OK**.



Se si utilizzano le opzioni di ripristino [Ripristina tutte impost.] o [Predefiniti fabbrica], dopo il ripristino sarà necessario impostare nuovamente la lingua predefinita preferita.

Opzioni di ripristino	Dettagli
Ripristina tutte impost.	La memoria dei file NON viene cancellata. I dati delle impostazioni vengono cancellati e tutte le impostazioni vengono ripristinate ai valori predefiniti.
Canc. tutto contenuto	La memoria dei file viene cancellata. I dati delle impostazioni NON vengono cancellati e le impostazioni rimangono invariate.
Predefiniti fabbrica	La memoria dei file, le etichette e le impostazioni personalizzate vengono ripristinate ai valori predefiniti.



Informazioni correlate

- [Reimpostazione della stampante di etichette](#)

Appendice

- [Specifiche](#)
- [Assistenza clienti Brother](#)

Specifiche

- >> [Stampa](#)
- >> [Dimensioni](#)
- >> [Interfaccia](#)
- >> [Ambiente](#)
- >> [Alimentazione](#)
- >> [Supporti](#)
- >> [Memoria](#)
- >> [Sistemi operativi compatibili](#)

Stampa

Velocità di stampa (A seconda del supporto di stampa utilizzato)	Massimo 20 mm/s (PT-D410) Massimo 30 mm/s (PT-D460BT)
Altezza di stampa massima	15,8 mm (quando si usa nastro da 18 mm) ¹

¹ La dimensione effettiva dei caratteri può essere inferiore all'altezza massima di stampa.

Dimensioni

Peso	Circa 760 g (senza batterie e cassetta nastro) (PT-D410) Circa 770 g (senza batterie e cassetta nastro) (PT-D460BT)
Dimensioni	Circa 187 mm (L) x 178 mm (P) x 72 mm (A) (PT-D410) Circa 187 mm (L) x 178 mm (P) x 72 mm (A) (PT-D460BT)
DISPLAY LCD	128 punti x 48 punti (PT-D410) 320 punti x 120 punti (PT-D460BT)

Interfaccia

USB	USB ver. 2.0 (velocità massima) (Micro B)
Bluetooth (PT-D460BT)	Bluetooth Ver.5.0 SPP: iAP2

Ambiente

Temperatura di esercizio	Tra 10 °C e 35 °C
Umidità di esercizio	Tra il 20% e l'80% Temperatura massima a bulbo asciutto: 27 °C

Alimentazione

Batteria	Sei batterie alcaline "AA" (LR6) Adattatore CA (AD-E001A)
-----------------	--

Supporti

Larghezza nastro	Cassetta nastro TZe standard: 3,5 mm, 6 mm, 9 mm, 12 mm, 18 mm
N. di righe	Nastro da 18 mm: 1-5 righe Nastro da 12 mm: 1-3 righe Nastro da 9 mm: 1-2 righe

	Nastro da 6 mm: 1-2 righe Nastro da 3,5 mm: 1 riga
--	---

Memoria

Buffer testo	Massimo 280 caratteri
Memorizzazione file	Massimo 50 file (PT-D410) Massimo 70 file (PT-D460BT)

Sistemi operativi compatibili

Per l'elenco aggiornato dei software compatibili, visitare la pagina support.brother.com.

Informazioni correlate

- [Appendice](#)
-

Assistenza clienti Brother

Se serve assistenza durante l'uso del prodotto Brother, visitare la pagina support.brother.com per le FAQ (domande frequenti) e la risoluzione dei problemi. È possibile scaricare il software, i driver e il firmware più aggiornato per migliorare le prestazioni della macchina e la documentazione utente per scoprire come utilizzare al meglio il prodotto Brother.

Ulteriori informazioni sul prodotto e sull'assistenza sono disponibili sul sito Web della sede Brother di zona. Visitare www.brother.com per le informazioni di contatto della sede Brother di zona o per registrare il nuovo prodotto.



Informazioni correlate

- [Appendice](#)
-

brother

