

Guida per l'utente

PANTUM

WWW.PANTUM.COM

Pantum P3010/P3060 Series
Pantum P3300 Series
Stampante laser monocromatica



Si raccomanda di leggere attentamente questa Guida per l'utente prima di usare la stampante

Prefazione

Benvenuti nei prodotti della serie Pantum!

Siamo veramente lieti della vostra decisione di utilizzare i prodotti della serie Pantum!

Nell'interesse del cliente, si consiglia di leggere attentamente quanto segue.

Avviso legale

Marchio

Pantum e il logo Pantum sono marchi registrati di Zhuhai Pantum Electronics Co.,Ltd.

Microsoft[®], Windows[®], Windows Server[®] e Windows Vista[®] sono marchi registrati di Microsoft Corporation negli Stati Uniti e in altri Paesi/regioni.

Mopria[®], the Mopria[®] Logo and the Mopria[®] Alliance logo are registered trademarks and service marks of Mopria Alliance, Inc. in the United States and other countries. Unauthorized use is strictly prohibited.

Mac and the Mac logo are trademarks of Apple Inc., registered in the U.S. and other countries.

AirPrint e il logo AirPrint sono marchi commerciali di Apple Inc.

Wi-Fi Direct, Wi-Fi Protected Setup(WPS), WPA, WPA2 e Wi-Fi Protected Access sono marchi di Wi-Fi Alliance.

I nomi dei prodotti software citati nella presente Guida per l'utente appartengono alle rispettive aziende proprietarie secondo il corrispondente accordo di licenza e i riferimenti a essi sono intesi solo come istruzioni.

Tutti gli altri nomi di prodotti e di marchi qui citati possono essere marchi registrati, marchi commerciali o marchi di assistenza dei rispettivi proprietari e i riferimenti a essi sono intesi solo come istruzioni.

Copyright

Il copyright di questa Guida per l'utente è di Zhuhai Pantum Electronics Co.,Ltd.

Sono vietate la copia, la traduzione, la modifica e la trasmissione della presente Guida per l'utente, con qualunque mezzo e in qualunque forma, senza il previo consenso scritto di Zhuhai Pantum Electronics Co.,Ltd.

Version:V1.2

Liberatoria

Per offrire una migliore esperienza all'utente, Zhuhai Pantum Electronics Co.,Ltd. si riserva il diritto di apportare modifiche alla presente Guida per l'utente. Le informazioni contenute nella presente sono soggette a modifica senza preavviso.

Gli eventuali danni originati dalla mancata osservanza delle indicazioni riportate nella Guida sono di responsabilità degli utenti. Peraltro, fatta salva la garanzia esplicita riportata nel manuale di manutenzione del prodotto o nel contratto di assistenza, Zhuhai Pantum Electronics Co.,Ltd. non propone alcuna garanzia espressa o implicita neppure per quanto riguarda la presente Guida per l'utente (incluse la composizione e le parole).

L'uso di questo prodotto per copiare, stampare, sottoporre a scansione determinati documenti o immagini oppure effettuare operazioni di altro tipo può essere vietato dalle leggi locali. In caso di dubbi in merito alla legalità dell'utilizzo di questo prodotto per determinati documenti o immagini, contattare prima il proprio consulente legale.

Il prodotto può essere utilizzato in modo sicuro esclusivamente nelle aree non tropicali situate a non più di 2000 metri sopra il livello del mare.

Precauzioni di sicurezza

Scollegare l'alimentazione elettrica

Il prodotto deve essere posizionato vicino o in posizione facilmente accessibile alle prese di corrente, in modo da consentire una facile disconnessione dell'alimentazione!

Sicurezza del laser

La radiazione laser è nociva per l'organismo umano. Poiché le componenti laser sono completamente sigillate all'interno della stampante, la radiazione laser non può uscirne. Per evitare radiazioni laser, non smontare la stampante in modo trascurato.

La stampante è conforme alle disposizioni per i prodotti laser di classe 1 in base allo standard CFR. La stampante dispone di un diodo laser di classe III b, che non consente fuoriuscite di radiazioni laser tra i componenti.







I componenti laser sono conformi ai requisiti di: Codice di Regolamenti Federali degli Stati Uniti, 21 CFR 1040, IEC 60825-1.

Ai componenti laser all'interno della stampante è applicata la seguente etichetta:

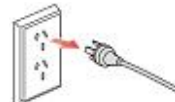

Avvertenza di sicurezza

Prendere nota delle seguenti avvertenze di sicurezza prima di utilizzare la stampante.

⚠ Avvertenza	
 All'interno della stampante è presente un elettrodo ad alta tensione. Prima di pulire la stampante, verificare che sia spenta.	
 Collegare e scollegare la spina del cavo di alimentazione con le mani bagnate può causare fulminazioni.	
 L'unità fusore è molto calda durante e dopo la stampa. Toccando l'unità fusore (la zona ombreggiata indicata in figura) può causare gravi ustioni.	
 Sull'unità fusore è presente un'etichetta di avvertimento di alta temperatura. Non rimuovere o danneggiare tale etichetta.	

Precauzioni

Precauzioni prima dell'utilizzo della stampante:

1. Leggere e comprendere tutte le istruzioni.
2. Familiarizzare con i principi di base associati alla gestione delle apparecchiature elettriche.
3. Rispettare tutti gli avvertimenti e le istruzioni indicati sulle apparecchiature o specificati nel manuale in dotazione.
4. Se le istruzioni di funzionamento sono in conflitto con le informazioni di sicurezza, prevalgono queste ultime; l'utente potrebbe aver interpretato in maniera errata le istruzioni operative. Qualora non fosse possibile risolvere i conflitti, contattare l'hotline di servizio clienti o un addetto per ricevere assistenza.
5. Prima di pulire l'apparecchiatura, rimuovere il cavo di alimentazione dalla presa di alimentazione CA. Non utilizzare detergenti liquidi o spray.
6. Assicurarsi che l'apparecchiatura sia collocata su una superficie di lavoro stabile al fine di evitare danni gravi causati dalla caduta del dispositivo.
7. Non collocare l'apparecchiatura accanto a radiatori, condizionatori d'aria o tubi di aerazione.
8. Non posare oggetti sul cavo di alimentazione. Evitare di posizionare l'apparecchiatura in luoghi in cui il cavo di alimentazione possa essere calpestato.
9. Le prese e i cavi di prolunga non devono essere sovraccaricati per evitare di compromettere le prestazioni e di causare un incendio o scosse elettriche.
10. Evitare che animali domestici danneggino con i denti il cavo di alimentazione CA o il cavo di interfaccia del computer.
11. Non perforare il vano dell'apparecchiatura con oggetti appuntiti, in modo da evitare il contatto con il dispositivo ad alta tensione, che potrebbe causare incendi o scosse elettriche. Prestare attenzione a non rovesciare liquidi sull'apparecchiatura.
12. Non smontare l'apparecchiatura per evitare rischi di scosse elettriche. Le riparazioni devono essere eseguite soltanto da personale addetto alla manutenzione professionale. L'apertura o la rimozione del coperchio può provocare scosse elettriche o altri pericoli. Montaggio e smontaggio scorretti possono causare scosse elettriche durante gli utilizzi successivi.
13. Qualora si verifichi una delle seguenti situazioni, scollegare l'apparecchiatura dal computer e rimuovere il cavo di alimentazione dalla presa a muro CA, quindi contattare un membro qualificato del personale di assistenza addetto alla manutenzione:
 - si è rovesciato del liquido all'interno dell'apparecchiatura;
 - l'apparecchiatura è stata esposta alla pioggia o all'acqua;
 - l'apparecchiatura è caduta o il coperchio è danneggiato;
 - si sono verificati cambiamenti significativi nelle prestazioni dell'apparecchiatura.
14. Regolare unicamente i controlli indicati nelle istruzioni. Un'errata regolazione degli altri controlli può causare danni e la loro correzione può richiedere più tempo al personale professionale addetto alla manutenzione.
15. Non utilizzare l'apparecchiatura durante un temporale per evitare il rischio di scosse elettriche. Se possibile, scollegare il cavo di alimentazione CA durante il temporale.
16. Nello stampare diverse pagine multiple, la superficie del vassoio può diventare molto calda. Prestare attenzione a non toccare la superficie e tenere i bambini lontano da essa.
17. Il cavo segnale del dispositivo collegato alla stampante non può essere collegato all'aperto.

-
18. In caso di uso prolungato o di stampa di grandi quantità di documenti in un luogo poco aerato, assicurarsi di aerare opportunamente la stanza.
 19. Quando è in standby e non riceve richieste da un certo periodo di tempo (circa 1 minuto), il prodotto avvia automaticamente la modalità di risparmio energetico (sospensione); può raggiungere un consumo energetico pari a zero solo se non è stato collegato ad alimentatori esterni.
 20. Essendo un'apparecchiatura di classe I, il prodotto deve essere collegato a una presa di alimentazione con messa a terra di protezione durante l'utilizzo.
 21. In fase di consegna, il prodotto deve essere posizionato secondo i segni di spedizione sulla scatola dell'imballo.
 22. Il prodotto è un'apparecchiatura del tipo a bassa tensione. Se si utilizza il prodotto al di sotto dell'intervallo di tensione specificato, fare riferimento alle precauzioni relative al prodotto o chiamare il Centro di assistenza post-vendita Pantum, se il toner si stacca dal materiale stampato o se l'apparecchiatura è lenta all'avvio.
 23. Questo prodotto è venduto come macchina completa. I consumatori possono rivolgersi al Centro di assistenza post-vendita Pantum per acquistare i componenti necessari. Se il prodotto venduto non è conforme all'elenco della confezione, rivolgersi al Centro di assistenza post-vendita Pantum per la risoluzione del problema.
 24. Installare il prodotto in un luogo con temperatura compresa tra 10 °C e 35 °C e umidità relative compresa tra il 20% e 180%.
 25. Questo dispositivo è conforme alla Parte 15 delle norme FCC e standard (i) RSS esenti da licenza Industria Canada. Il funzionamento è soggetto alle seguenti due condizioni:
 - (1) Il dispositivo non deve causare interferenze dannose, e
 - (2) Il dispositivo deve accettare qualsiasi interferenza ricevuta, incluse le interferenze che potrebbero comprometterne il funzionamento.
 26. IC Dichiarazione sull'Esposizione alle Radiazioni:

Questa apparecchiatura è conforme ai limiti di esposizione alle radiazioni Canada e FCC stabiliti per ambienti non controllati.

Questo apparecchio deve essere installato e utilizzato con una distanza minima di 20 cm tra il radiatore e il corpo.

Questo trasmettitore non deve essere co-ubicato o funzionare insieme ad altre antenne o trasmettitori.
 27. Questa apparecchiatura è stata testata ed è risultata conforme ai limiti previsti per i dispositivi digitali di Classe B, ai sensi della Parte 15 delle norme FCC. Questi limiti sono stabiliti per fornire una protezione contro le interferenze dannose in un'installazione residenziale. Questo dispositivo genera, utilizza e può emettere energia a radiofrequenza e, se non installato e utilizzato in conformità alle istruzioni, può causare interferenze dannose alle comunicazioni radio. Tuttavia, non vi è alcuna garanzia che non si verifichino interferenze in una particolare installazione.

Se questa apparecchiatura causa interferenze dannose alla ricezione radio o televisiva, che può essere determinato spegnendo l'apparecchio spento e, l'utente è invitato a cercare di correggere l'interferenza adottando una o più delle seguenti misure:

- Riorientare o riposizionare l'antenna di ricezione.
- Aumentare la distanza tra l'apparecchio e il ricevitore.
- Collegare l'apparecchiatura ad una presa su un circuito diverso da quello a cui è collegato il ricevitore.
- Consultare il rivenditore o un tecnico radio / TV per aiuto.

28. I cambiamenti o modifiche non espressamente approvati dalla parte responsabile della conformità potrebbero invalidare il diritto dell'utente ad utilizzare l'apparecchiatura.
29. Il consumo di energia del prodotto è 3.137W in stand-by in rete se tutte le porte di rete cablate sono collegate e tutte le porte di rete wireless sono attivate;
30. I cavi schermati devono essere usati con questa unità per assicurare la conformità ai limiti della Classe B FCC.
31. Questo apparato di Classe B è conforme alla ICES-003 canadese.
32. Conservare questa Guida per l'utente correttamente.

Informazioni sulle normative



Questo simbolo indica che, al termine della vita utile, il prodotto non dovrà essere smaltito insieme ai rifiuti domestici. Occorre invece smaltire l'attrezzatura in un punto di raccolta per il riciclaggio dei rifiuti di apparecchiature elettriche ed elettroniche. Rif: Direttiva UE 2002/96/CE sui Rifiuti di Apparecchiature Elettriche ed Elettroniche (RAEE). Si prega di contattare il distributore / fornitore per ulteriori informazioni.



Prodotto destinato al solo uso domestico.



Conformità con le direttive della Comunità europea (CE)

Questo prodotto è conforme ai requisiti di protezione delle direttive CE 2014/30/EU e 2014/35/EU circa l'approssimazione e l'armonizzazione delle legislazioni degli Stati membri relative alla compatibilità elettromagnetica e di sicurezza delle apparecchiature elettriche destinate all'uso entro determinati limiti di tensione.

Il produttore di questo prodotto è: Zhuhai Pantum Electronics Co.,Ltd., No.3883, Zhuhai Avenue, Zhuhai, Guangdong, Cina 519060.

Una dichiarazione di conformità ai requisiti delle direttive è disponibile su richiesta presso il rappresentante autorizzato.

Questo prodotto è conforme ai limiti di Classe B delle norme EN 55032 e ai requisiti di sicurezza EN 60950.



Questa stampante è pienamente compatibile con la direttiva RoHS 2011/65 / UE per la gestione di sostanze tossiche e pericolose.

Indice

1. Prima di utilizzare la stampante.....	1
1.1. Introduzione alla serie del prodotto.....	1
1.2. Accessori in dotazione.....	2
1.3. Panoramica del prodotto.....	3
1.4. Cartuccia toner laser.....	5
1.5. Pannello di controllo	6
1.5.1. Generalità del pannello di controllo di.....	6
1.5.2. Funzione di spia del pannello di controllo	8
2. Carta e supporti di stampa	11
2.1. Specifiche della carta.....	11
2.2. Carta speciale.....	12
2.3. Caricamento della carta.....	13
2.3.1. Vassoio ad alimentazione automatica.....	13
2.3.2. L'installazione manuale nell'unità di alimentazione carta.....	14
2.4. Area non stampabile.....	16
2.5. Principio di utilizzo di carta	16
3. L'installazione e la disinstallazione del driver	17
3.1. Come installare il driver Windows per la stampante.....	17
3.1.1. Installazione a un click.....	17
3.1.2. Installazione manuale	31
3.1.3. Metodo di disinstallazione del driver	38
3.2. Installazione del driver del sistema Mac.....	39
3.2.1. Installazione del driver	39
3.3. Aggiungere stampante di sistema Mac.....	41
3.3.1. Aggiungere stampante via USB	41
3.3.2. Aggiungere stampante via connessione via cavo.....	41
3.3.3. Aggiungere stampante via connessione wireless	41
3.3.4. Aggiungere AirPrint stampante	42
4. Impostazioni di rete cablata (adatto per i dispositivi cablati)	43
4.1. Impostazione dell'indirizzo IP.....	43
4.1.1. Impostazione automatica	43
4.1.2. Impostazione manuale.....	43
5. Configurazione di rete senza fili (adeguato per il modello con Wi-Fi)	44
5.1. Modalità di struttura di base.....	44
5.1.1. Strumento di configurazione della rete wireless	44
5.1.2. Configurazione Wi-Fi Protected Setup (WPS).....	48
5.1.3. Come disattivare la rete Wi-Fi collegato	49
5.2. Modalità di connessione Wi-Fi Direct	49
5.2.1. Preparazione in anticipo	49
5.2.2. Collegamento Wi-Fi Direct	49
5.2.3. Come disattivare Wi-Fi Direct	51
5.3. Domande frequenti nella configurazione di rete wireless	51
6. Web server	53
6.1. Visitare la EWS.....	53
6.2. Utilizzare il server Web per amministrare la stampante	53
6.2.1. Configurazione di indirizzo IP.....	54
6.2.2. Impostazione wireless.....	55
6.2.3. Configurazione della macchina	56
7. Stampa	58
7.1. Funzione di stampa	58

7.2.	Impostazioni di stampa	59
7.3.	Annularre stampa.....	59
7.4.	Modalità di stampa.....	59
7.4.1.	Vassoio di alimentazione automatico.....	60
7.4.2.	Stampa del contenitore di carta di alimentazione manuale	60
7.5.	Stampa fronte/retro automatica	61
7.5.1.	Configurazione unità di stampa fronte-retro.....	61
7.5.2.	Come stampare fronte-retro automatico	62
7.6.	Stampa di modalità raffinata	63
7.7.	Stampa silenziosa.....	64
7.8.	Spegnimento automatico	65
7.9.	Apertura del documento Guida.....	66
8.	Stampa mobile.....	67
8.1.	Stampa Mobile con Dispositivo Android	67
8.1.1.	Stampa Pantum	67
8.1.2.	Stampa rimovibile Mopria.....	68
8.1.3.	Funzione NFC.....	69
8.2.	Mobile stampa del Dispositivo iOS	70
8.2.1.	Stampa Pantum	70
8.2.2.	Stampa rimovibile AirPrint.....	71
9.	Impostazioni generali.....	72
9.1.	Impostazioni di sistema	72
9.1.1.	Impostazione della lingua	72
9.1.2.	Impostazione della durata sospensione.....	73
9.1.3.	Risparmio di inchiostro.....	73
9.1.4.	Stampa silenziosa.....	74
9.1.5.	Ripristino delle impostazioni di fabbrica.....	75
9.1.6.	Stampare una pagina per pulire & riparare.....	75
9.1.7.	Spegnimento automatico	76
9.2.	Impostazioni di rete.....	77
9.3.	Informazioni di rete	78
9.4.	Informazioni sul rapporto Stampa.....	79
10.	Manutenzione ordinaria	80
10.1.	Pulizia della stampante.....	80
10.2.	Manutenzione della cartuccia e dei componenti del tamburo.....	82
10.2.1.	A proposito della cartuccia e dei componenti tamburo	82
10.2.2.	Cambiare cartuccia e componente del tamburo	82
11.	Risoluzione dei problemi.....	86
11.1.	Rimozione della carta inceppata	86
11.1.1.	Inceppamento della carta in ingresso automatico della carta	86
11.1.2.	Inceppamento della carta in ingresso manuale di cartanella scatola di carta	87
11.1.3.	Inceppamento interno.....	88
11.1.4.	Carta inceppata nell'unità fusore	90
11.1.5.	Carta inceppata nell'unità fronte/retro	91
11.2.	Guasto del software	92
11.3.	Risoluzione dei problemi comuni	93
11.3.1.	Problemi comuni.....	93
11.3.2.	Difetti nell'immagine	94
12.	Struttura del menu	98
13.	Specifiche del rodotto.....	99
13.1.	Panoramica delle specifiche	99

1. Prima di utilizzare la stampante



1.1. Introduzione alla serie del prodotto

Parametri della serie di prodotti		P3010D series	P3010DW / P3060DW series	P3300 series	P3300DN series	P3300DW series	
Tipo di porta	USB	•	•	•	•	•	
	NET		•		•	•	
	Wi-Fi		•			•	
Linguaggio di stampa	GDI	•	•				
	PDL			•	•	•	
Pannello di controllo	LED	•					
	LCD		•	•	•	•	
Velocità di stampa	A4	30ppm	•	•			
		33ppm			•	•	•
	Lettera	32ppm	•	•			
		35ppm			•	•	•
Unità di stampa fronte/retro	•	•		•	•		
Funzione NFC			•			•	
Stampa silenziosa		•	•	•	•	•	

(●: Compatibile, Bianco: Incoerente)

L'aggiunta o la modifica della serie di prodotti sono soggette a modifiche senza preavviso.

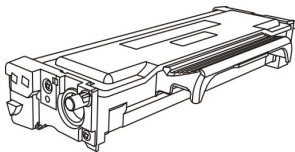
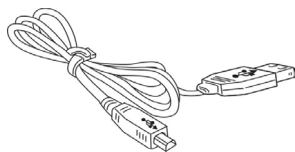
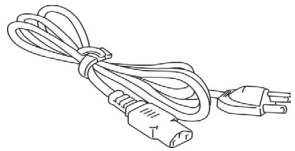
1.2. Accessori in dotazione

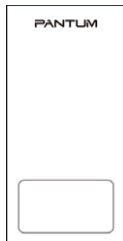
Nome	Componenti
Cartuccia	
Componente del tamburo	
Cavo di interfaccia USB	
Cavo di alimentazione	
Disco	
Guida di impostazione rapida	
Garanzia Pantum	



Nota: • la garanzia Pantum può non essere allegata in alcune regioni.

1.3.Panoramica del prodotto

Vista laterale

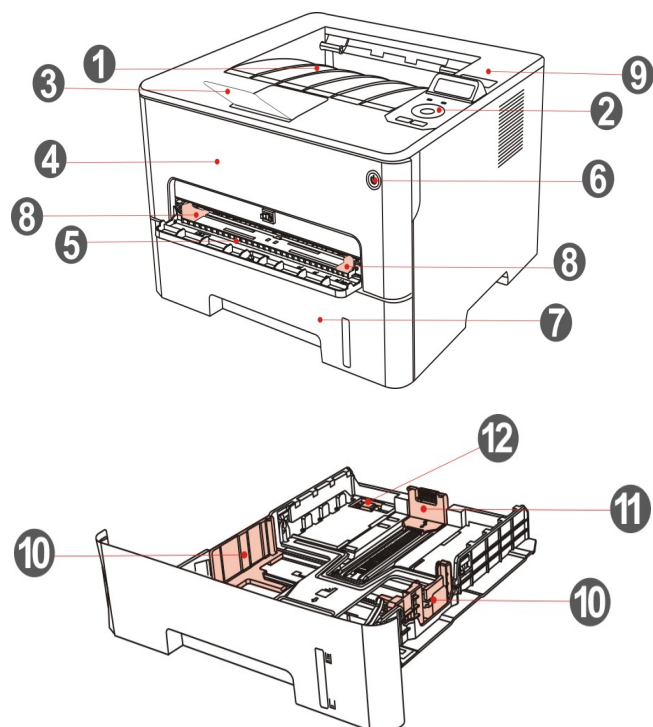

1	Raccogliitore di uscita	Raccoglie la carta stampata
2	Pannello di controllo	Indica lo stato della stampante per l'operazione di impostazione.
3	Vassoio di uscita	Evita la caduta della carta stampata
4	Coperchio anteriore	Aprire il coperchio anteriore per rimuovere la cartuccia del toner laser.
5	Vassoio ad alimentazione manuale	Mettere manualmente intermedia nella scatola di carta per stampare.
6	Interruttore di alimentazione	Aprire o disattivare l'alimentazione, stato pronto premere questo Boutou per entrare in modalità di risparmio energetico. In modo da sostenere questo tasto più di 2 secondi l'alimentazione della stampante.
7	Vassoio ad alimentazione automatica	Per sentire intermedia nella casella automatica di alimentazione della carta.
8	scatola di carta di alimentazione manuale di guida della carta	Far scorrere la guida della carta in base alla larghezza della carta.

9	Etichetta NFC (Comunicazione in prossimità)	Il dispositivo mobile tocca leggermente l'etichetta per scaricare applicazione di stampante Pantum o acviare la connessione Wi-Fi Direct.
10	Far scorrere automaticamente la casella di potere guida della larghezza della carta	Far scorrere la guida della larghezza della carta in base alla larghezza della carta.
11	Carta guida lunghezza carta scatola di alimentazione automatica	Far scorrere la guida di lunghezza della carta in base alla carta
12	Estensione del vassoio bloccare la scatola di carta ADF	Per regolare la lunghezza del vassoio di estensione.

Vista posteriore

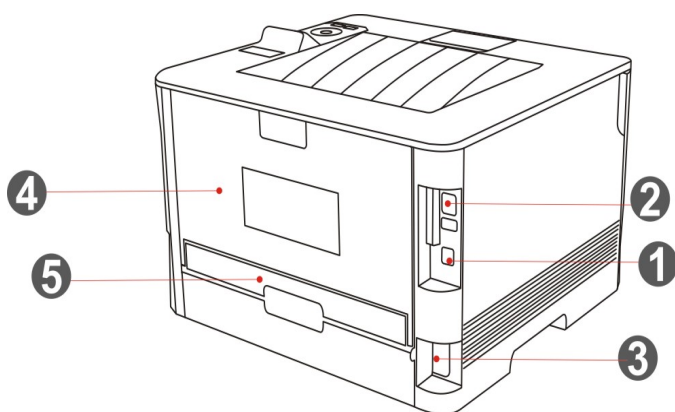

1	Interfaccia USB	Per collegare il prodotto al computer con il cavo USB
2	Interfaccia di rete	Per collegare il prodotto alla rete tramite il cavo a Internet
3	Interfaccia di alimentazione	Per collegare il prodotto alla fornitura da parte del cavo di alimentazione
4	Coperchio posteriore	Per rimuovere la carta inceppata quando la carta farci la carta in uscita
5	Unità di stampa fronte/retro	Per eseguire le doppie pagine di carta di stampa e rimuovere la carta inceppata quando la carta farcito stampa fronte pagine

 **Nota:** • Può avere la differenza a causa della comparsa, lo stile e la stampante
diversa funzione, figura tipo di lusso per riferimento.

1.4. Cartuccia toner laser

Cartuccia di carbonio laser è composto di tamburo e componenti cartuccia.

Durata di utilizzo di componente del tamburo

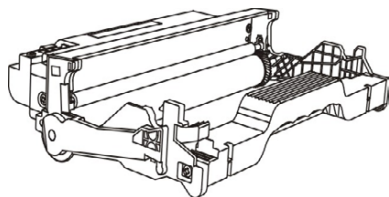

Tipo	Volume di stampa medio
Componenti classici tamburo	Circa 12.000 pagine (Basato su ISO 19752)
Componenti tamburo per grandi volumi	Circa 25000 pagine (Basato su dimensione A4/ LTR (3 pagine/operazione))

Durata della cartuccia

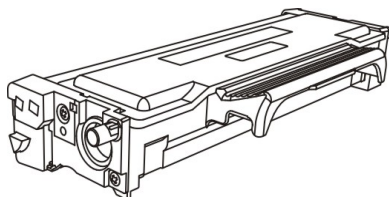

Tipo	Volume di stampa medio
Cartuccia di capacità standard	Circa 1500 pagine (Basato su ISO 19752)
cartuccia ad alta capacità	Circa 3000 pagine /6000 pagine (secondo lo standard ISO 19752)
Cartuccia per volumi molto grandi	Circa 11000 pagine (Basato su ISO 19752)



- Nota:**
- Il modello è soggetto ad aumento del volume senza preavviso.
 - La capacità dei materiali di consumo può variare in base al tipo.
 - La nostra società non consiglia l'utilizzo di materiali diversi da quelli originali, danni causati da materiali non originali non rientra nell'ambito di applicazione della garanzia.
 - Egli può avere una differenza a causa della comparsa, lo stile e la stampante diversa funzione, tipo di figura di lusso per riferimento.
 - Componenti tamburo per grandi volumi e cartuccia per volumi molto grandi disponibili solo per alcuni modelli, consultare le specifiche effettive del modello che si acquista.
-

1.5.Pannello di controllo

1.5.1.Generalità del pannello di controllo di

Segue l'illustrazione del layout del pannello di controllo della stampante.

Pannello di controllo LCD

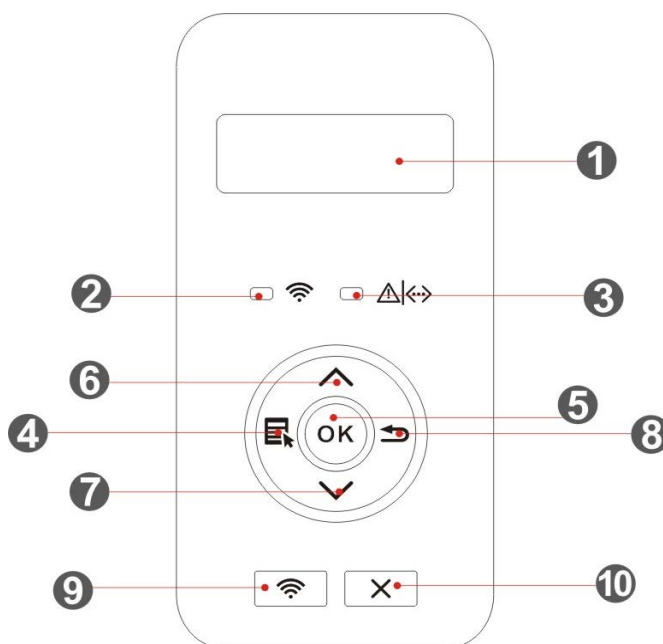

N.	Nome	Funzioni
1	Display LCD	Visualizzare le informazioni di interfaccia di funzionamento e di prodotto.
2	Lampada Wi-Fi / lampadina a risparmio d'inchiostro	Indicare lo stato di connessione Wi-Fi (adatto solo per il modello con Wi-Fi). Indicare lo stato di apertura / spegnere il risparmio toner (adatto solo per il modello senza Wi-Fi). (Si prega di fare riferimento al Capitolo 1.5.2.1)
3	Cartuccia / lo stato della lampada	Indicare lo stato della cartuccia e la stampante (fare riferimento al Capitolo 1.5.2.1).
4	Menu	Aprire il menu principale del pannello di controllo.
5	OK	Confermare la schermata di selezione.
6	SU	Sfogliare leggere i menu e le opzioni. Per le voci di menu che richiedono l'immissione di dati, modificare il valore numerico premendo più volte.
7	Giù	Sfogliare leggere i menu e le opzioni. Per il menu che richiede l'ingresso, vengono bicicletta la posizione di inserimento sinistra a destra, come la voce di indirizzo IP.
8	Indietro	Tornare al menu precedente.

9	Pulsante Wi-Fi/ Risparmio inchiostro	<p>Avviare la funzione Wi-Fi (adatto solo per il modello con Wi-Fi).</p> <p>Quando la Wi-Fi si sta connettendo, premere il tasto per 2 s o più a lungo per cancellare la connessione Wi-Fi; quando la Wi-Fi è connessa, premere il tasto per 2s o più a lungo, l'interfaccia "connessione Wi-Fi" apparirà e selezionare "Disc da RT" per disconnettere la connessione Wi-Fi (solo per il modello Wi-Fi).</p> <p>Avviare la funzione di risparmio di inchiostro (adatto solo per il modello senza Wi-Fi).</p>
10	Annulla	Eseguire la cancellazione.

pannello di controllo a LED

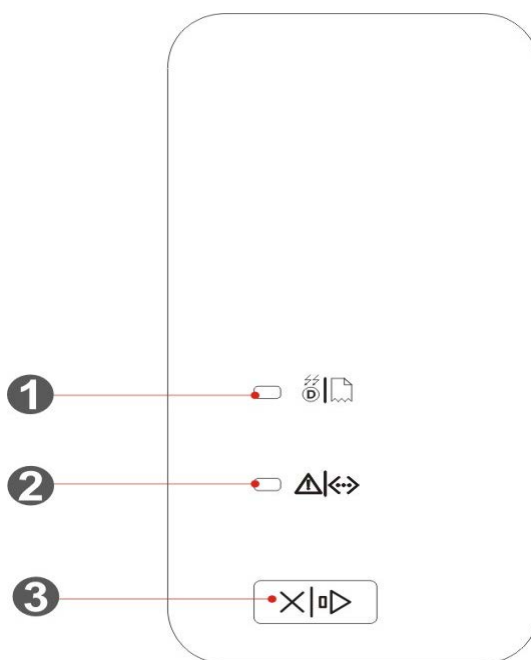



N.	Nome	Funzioni
1	Componente del tamburo/ lampada di condizione di carta	Indicare lo stato di carta e componente di tamburo (fare riferimento al Capitolo 1.5.2.2).
2	Cartuccia / lo stato della lampada	Indicare altri stati, ad eccezione della cartuccia e la carta (fare riferimento al Capitolo 1.5.2.2).
3	Pulsante Annulla / Continua	<p>Se la stampa di lavoro, premere il pulsante presente non più di 2 secondi per annullare il lavoro di stampa.</p> <p>In caso di guasto di carta alimentazione o nessuna carta, premere questo pulsante per continuare il lavoro di stampa corrente, premere questo tasto per 2 secondi per annullare il processo di stampa.</p> <p>Se lo stato libero, premere questo tasto per 2 secondi per stampare una pagina di informazioni.</p>



1.5.2. Funzione di spia del pannello di controllo



1.5.2.1. Visualizzare indicatore del pannello di controllo LCD di stato della luce

Significato di visualizzazione dello stato del display Wi-Fi / stato di risparmio di inchiostro come segue:

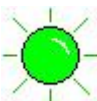
N.	Indicazione di stato di indicatore Wi-Fi/Risparmio di inchiostro	Stato	Descrizione delle condizioni (adeguato per il modello Wi-Fi)	Descrizione delle condizioni (adatto per il modello non Wi-Fi)
1		Via	Wi-Fi non connesso, in stato di veglia	Chiudere la funzione di risparmio di inchiostro e la veglia
2		Lampada blu lampeggiante	Collegamento Wi-Fi in corso	Nessuno
3		Lampada blu si accende sempre	Wi-Fi già collegato	Avviare la funzione di risparmio di inchiostro





Significato di stato di indicazione cartuccia/ lampada dello stato come segue:

N.	Indicazione di stato di cartuccia/ lampada	Stato	Descrizione delle condizioni
1		Via	Stato di vigilia
2		Spia verde lampeggia	Durante il preriscaldamento, la stampa in corso, lavori in corso la cancellazione
3		Spia verde si accende sempre	La stampante è pronta
4		Spia arancione lampeggia	Avviso di cartuccia







5		Spia arancione si accende sempre	Errore Cartuccia (cartuccia non installata, la cartuccia non accoppiata, fine della durata della cartuccia)
6		Spia rossa si accende sempre	Errore carta (nessuna carta, inceppamento della carta, carta problemi di alimentazione), errore della stampante come ad esempio l'apertura del coperchio frontale etc.

1.5.2.2. Visualizzare indicatore del pannello di controllo LED di stato della luce

Il significato di indicazione di stato di componente del tamburo/ lampada dello stato di carta come segue:

N.	Indicazione di stato del componente del tamburo di /lampada dello stato di carta	Stato	Descrizione delle condizioni
1		Via	Stato di vigilia
2		Spia verde si accende sempre	Componente del tamburo sono normale, carta senza errori
3		Spia rossa si accende sempre	Errore del componente del tamburo (componente tamburo non installato ,componente tamburo spaiato, fine vita dei componenti del tamburo) Errore carta (mancanza di carta da stampa, inceppamento della carta, fallimento di alimentazione di carta)
4		Spia arancione si accende sempre	I componenti del tamburo raggiungerà la durata di vita prevista

Significato di stato di indicazione cartuccia/ lampada dello stato come segue:

N.	Indicazione di stato di cartuccia/ lampada	Stato	Descrizione delle condizioni
1		Via	Stato di vigilia
2		Spia verde si accende sempre	La stampante è pronta
3		Spia verde lampeggia	Durante il preriscaldamento, la stampa in corso, lavori in corso la cancellazione
4		Spia rossa si accende sempre	Errore della stampante come ad esempio l'apertura del coperchio frontale
5		Spia arancione si accende sempre	Errore Cartuccia (cartuccia non installata, la cartuccia non accoppiata, fine della durata della cartuccia)
6		Spia arancione lampeggia	Avviso di cartuccia

2. Carta e supporti di stampa

2.1. Specifiche della carta

Vassoio di alimentazione automatico	Tipo di supporto	Carta comune(70 ~ 105g/m ²),carta sottile(60 ~ 70g/m ²)
	Formato del supporto	A4, Lettera, A5, Legale, Statement, JIS B5, Folio, Ufficio, Executive, ISO B5, A6, B6, 16K, 16K grande, 32K, 32K grande, personalizzato
	Peso del supporto	60 ~ 105 g/m ²
	Capacità massima del vassoio	250 pagine (80 g/m ²)
Vassoio ad alimentazione manuale	Tipo di supporto	Carta comune(70 ~ 105g/m ²), carta sottile(60 ~ 70g/m ²), carta spessa(105 ~ 200g/m ²), carta lucida, cartoncino, carta per etichette, buste
	Formato del supporto	A4, Lettera, Legale, Folio, Ufficio, Statement, Executive, JIS B5, ISO B5, A5, A6, B6, Buste Monarch, Buste DL, Buste C5, Buste n. 10, Buste C6, Cartolina giapponese, ZL, 16K, 16K grande, 32K, 32K grande, Yougata4, Cartolina, Younaga3, Nagagata3, Yougata2, personalizzato
	Peso del supporto	60 ~ 200 g/m ²
	Capacità massima del vassoio	1 pagine



Nota: • Si raccomanda di utilizzare la carta standard di 80g/m² per questa stampante.

- L'utilizzo prolungato di carta speciale può compromettere la durata della stampante.
- I supporti di stampa che non rispettano le regole stabilite nella presente "Guida per l'utente" possono ridurre la qualità di stampa, aumentare gli inceppamenti e provocare un'eccessiva usura della stampante.
- Proprietà come il peso, la composizione, la consistenza e l'umidità rappresentano fattori importanti che incidono sulle prestazioni della stampante e sulla qualità dei risultati.

Tenere conto di quanto segue al momento di scegliere i supporti di stampa:

1. Effetto di stampa desiderato: il supporto di stampa selezionato deve soddisfare i requisiti delle attività di stampa.
2. Levigatezza della superficie: la levigatezza dei supporti di stampa può influire sulla nitidezza della stampa.
3. È possibile che alcuni supporti di stampa, pur rispettando tutti i parametri di utilizzo indicati in questo documento, producano comunque stampe non soddisfacenti. Le motivazioni potrebbero dipendere da utilizzo errato, temperatura e umidità non appropriate o altri fattori indipendenti da Pantum. Prima di acquistare grandi quantità di supporti di stampa, verificare che gli stessi siano conformi alle specifiche indicate in questa Guida per l'utente.

2.2. Carta speciale

Questa stampante supporta l'uso di carta speciale per la stampa. La carta speciale comprende: carta per etichette, buste, carta lucida, carta spessa, cartoncino, carta sottile.

 **Nota:** • Quando si utilizza una carta o un supporto di stampa speciale verificare di aver selezionato il tipo di carta e il formato appropriati nelle impostazioni di stampa per garantire il miglior risultato.

Rispettare i seguenti standard.

Tipi di supporti di stampa	Procedure corrette	Procedure scorrette
Carta per etichette	Utilizzare esclusivamente etichette senza carta di rivestimento a vista. Posizionare le etichette in piano durante l'utilizzo. Utilizzare solo etichette in fogli completi. Non tutte le etichette sul mercato sono compatibili con i requisiti di questa stampante.	Utilizzare carta per etichette stropicciata, in blister o danneggiata.
Buste	Le buste devono essere caricate in modo uniforme.	Utilizzare buste stropicciate, tagliate, incollate o danneggiate. Utilizzare buste con clip, mollette, finestre o rivestimenti. Utilizzare buste con etichette autoadesive o altri materiali sintetici.
Carta lucida	Utilizzare solo carta lucida approvata per l'utilizzo con le stampanti laser.	Utilizzare supporti di stampa trasparenti non adatti alle stampanti laser.
Carta spessa, cartoncino	Utilizzare solo carta pesante approvata per le stampanti laser e conforme alle specifiche di peso di questa stampante.	Utilizzare una carta di peso maggiore rispetto alle specifiche consigliate per questa stampante, salvo nel caso in cui sia approvata dalla casa produttrice.

2.3. Caricamento della carta

2.3.1. Vassoio ad alimentazione automatica

1. Sfilare il vassoio di alimentazione automatico dalla stampante.

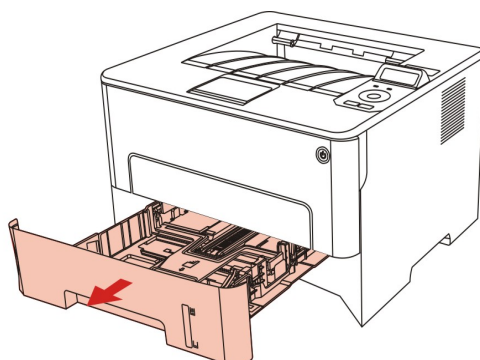

2. Far scorrere la scatola di alimentazione carta automatico blocco del vassoio di estensione, la guida della lunghezza della carta e il formato delle abitazioni necessaria guida della larghezza della lunghezza della carta e la carta di larghezza accoppiato.

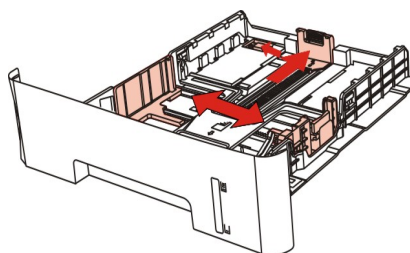

Nota: • Non comprimere eccessivamente le “guide della lunghezza” e della “larghezza della carta”, poiché potrebbero causare la deformazione della carta.

3. Prima di caricare la carta, distendere la carta impilata per evitare inceppamenti o errori di alimentazione, quindi caricare la carta nel vassoio con il lato di stampa rivolto verso il basso. Il vassoio di alimentazione automatico può contenere fino a 250 pagine, dal peso di 80g/m².

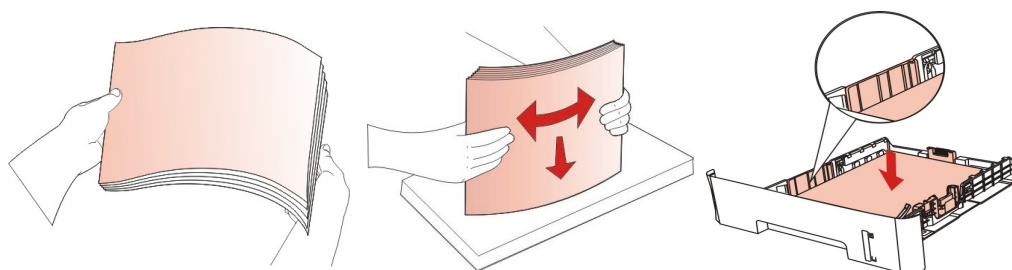

4. Sollevare il raccogliitore per evitare lo scivolamento o la caduta della carta stampata o rimuovere immediatamente il documento stampato al termine della stampa.

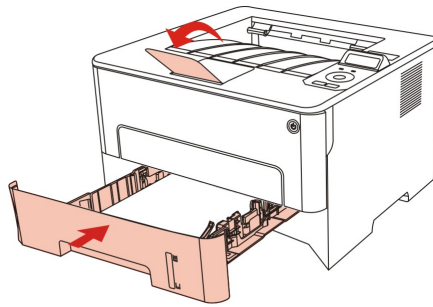

- Nota:**
- Si raccomanda di sollevare il raccogliitore per evitare lo scivolamento o la caduta della carta al termine della stampa. Se si sceglie di non sollevare il raccogliitore, rimuovere la carta stampata non appena viene emessa dalla stampante.
 - Se la carta di alimentazione nell'ADF può superare i 250 (80 g/m²), questo potrebbe causare la carta o meno di ingresso di un inceppamento della carta.
 - Se si esegue una stampa su un unico fronte, verificare che il lato della stampa (il lato vuoto) sia rivolto verso il basso.

2.3.2.L'installazione manuale nell'unità di alimentazione carta

1. Sollevare il raccogliitore per evitare lo scivolamento o la caduta della carta stampata o rimuovere immediatamente il documento stampato al termine della stampa.

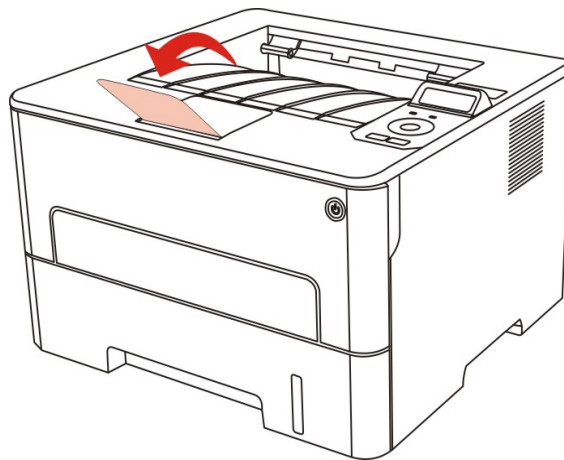

2. Aprire la scatola di carta di alimentazione manuale.

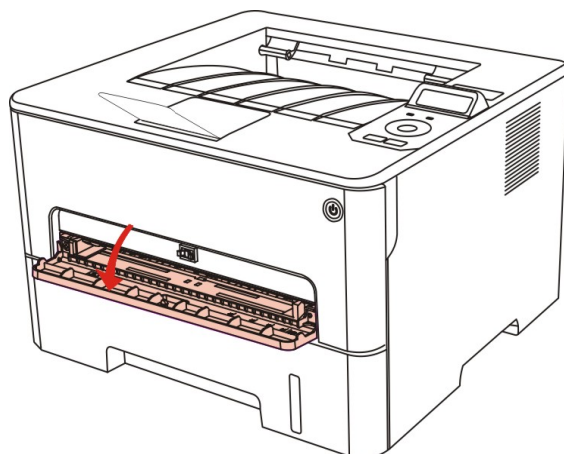

3. Far scorrere la guida della carta di scatola di carta di alimentazione manuale e entrambi i lati della carta abbinata. Non deve utilizzare con la forza, altrimenti può causare un inceppamento della carta o deviazione della.

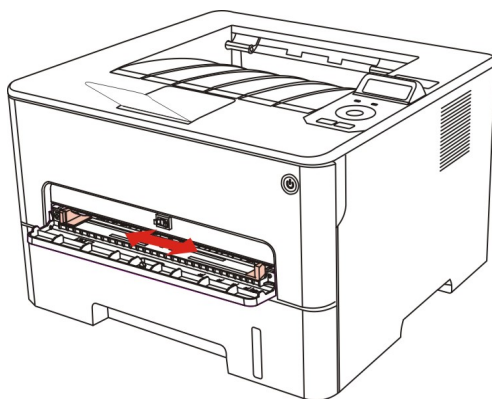

4. Effettuare intermedia stampa piana con due mani nella scatola di carta di alimentazione manuale.

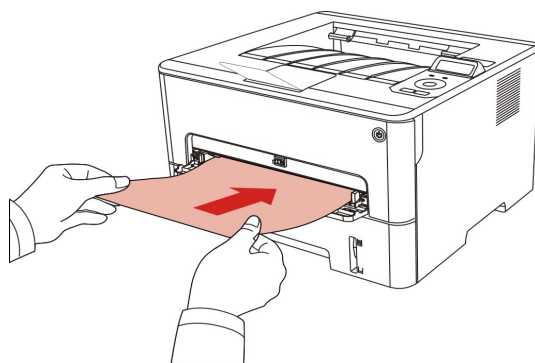

-
-  **Nota:**
- Quando si inserisce la carta nella scatola di alimentazione manuale della carta, la stampante automaticamente entrare carta di alimentazione manuale.
 - Si prega di aggiornare ogni volta che un intermedia di stampa nella casella di carta e mettere un altro dopo la stampa.
 - Mettere il lato di stampa intermedia fino poi mettere manualmente in scatola di carta, se impostato, capo della carta deve essere inserito prima nella scatola di carta.
-

5. Quando la pagina stampata esce dalla stampante, impostare la seconda carta secondo la procedura descritta sopra. Se l'applicazione è molto lento, indica la mancanza di carta o di impostazione della carta manuale non riesce, girare la carta, la stampa verrà fatto automaticamente; se l'impostazione è molto veloce, la carta può essere arrotolato nella stampante e questo può causare l'inceppamento della carta.

-
-  **Nota:**
- Dopo la stampa, si prega di rimuovere immediatamente la carta stampata dalla stampante. La carta o la busta possono ammucchiarsi o piegare la carta.
-

2.4. Area non stampabile

L'area ombreggiata indica l'area non stampabile.

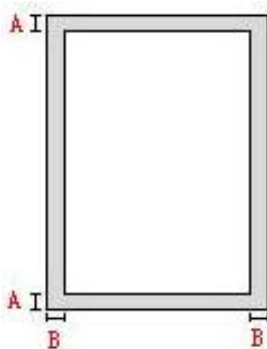

Utilizzo	Formato della carta	Margini superiori e inferiori (A)	Margini destro e sinistro (B)
Stampa	A4	5mm(0.197inch)	5mm(0.197inch)
	Lettera	5mm(0.197inch)	5mm(0.197inch)

2.5. Principio di utilizzo di carta

- Per la carta con struttura ruvida, concavo-convessa, olio, e molto liscia, l'effetto di stampa non è molto buona.
- Verificare che sulla carta non vi sia polvere, residui o altro.
- La carta deve essere collocata su una superficie piana e conservata in un ambiente fresco e asciutto.

3. L'installazione e la disinstallazione del driver

3.1. Come installare il driver Windows per la stampante

Il software d'installazione del driver Windows fornisce due metodi d'installazione: quella a un click e quella manuale. Consigliamo l'installazione a un click, che può aiutare a installare il driver automaticamente, in maniera facile e veloce.



Nota: • L'interfaccia di installazione del driver è diverso a causa del design e funzionalità, la cifra è solo per riferimento.

3.1.1. Installazione a un click

L'installazione a un click fornisce tre metodi d'installazione: connessione della stampante via cavo USB, connessione della stampante via rete cablata e connessione della stampante via rete wireless. Si è liberi di scegliere quello più confacente.

3.1.1.1. Metodo I: Connettere la stampante via cavo USB

1. Connettere la stampante al Computer con cavo USB, e accendere stampante e Computer.
2. Inserire il CD d'installazione annesso nel CD-ROM del Computer.
 - Sistema Windows XP: eseguire automaticamente la procedura d'installazione.
 - Sistema Windows 7/Vista/Server 2008: aprire l'interfaccia "Autoplay", cliccare "Autorun.exe" per eseguire l'installazione.
 - Sistema Windows 8: quando sul desktop del Computer compare la finestra "DVD W driver" in alto a destra, cliccare ovunque sulla finestra, poi cliccare "Autorun.exe" e eseguire l'installazione.
 - Sistema Windows 10: quando sul desktop del Computer compare la finestra "DVD W driver" in alto a destra, cliccare ovunque sulla finestra, poi cliccare su "Autorun.exe" e eseguire l'installazione.





Nota: • Alcuni Computer potrebbero non riprodurre automaticamente il CD a causa del sistema di configurazione. Fare doppio click sull'icona "Computer", cercare "DVD RW driver", fare doppio click su quest'ultimo e eseguire l'installazione.

3. Cliccare sul tasto "Accetto" in basso a destra dopo aver letto l'accordo di licenza ed entrare nell'interfaccia d'installazione del driver.
4. Cliccare sul tasto "Installazione con un clic" nel Metodo I e avviare il processo d'installazione. Il processo potrebbe necessitare di tempo, e la sua durata dipende dalla configurazione del Computer, si prega di avere pazienza e attendere.

Benvenuti nel prodotto Pantum, si prega di installare il driver seguendo i passaggi

- 1 Accensione
- 2 Selezionare la modalità di connessione

Se il pulsante mostra "Disconnesso", fare clic su  per vedere il video, ti mostrerà come collegarti



Modalità 1: Connettersi con USB

Installazione con un clic



Modalità 2: Connettersi con la rete wireline

Scollegato



Modalità 3: Connettersi con Wi-Fi

Scollegato

Suggerimenti: se l'installazione con un clic non soddisfa lo scenario di utilizzo, si può provare [installazione manuale](#)

[Guida per l'utente](#)

Suggerimenti:

L'installazione del software del driver richiede alcuni minuti. Attendere.

Non spegnere il computer o eseguire altre operazioni che potrebbero influenzare l'installazione.

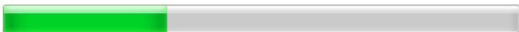

5. Dopo l'installazione, cliccare su "Stampa pagina di prova". Se la stampante stamperà la pagina con successo, vorrà dire che la stampante sarà stata installata correttamente.

3.1.1.2. Metodo II: Connettere la stampante via rete cablata

1. Aprire la fornitura di stampante e il computer.
2. Collegare il computer alla rete cablata.
3. Collegare il cavo di rete alla porta di rete della stampante, assicurarsi che la stampante è collegata alla rete di computer (si veda il [Capitolo 4](#) per la configurazione di rete).
4. Inserire il CD d'installazione annesso nel CD-ROM del Computer.
 - Sistema Windows XP: eseguire automaticamente la procedura d'installazione.
 - Sistema Windows 7/Vista/Server 2008: aprire l'interfaccia "Autoplay", cliccare "Autorun.exe" per eseguire l'installazione.
 - Sistema Windows 8: quando sul desktop del Computer compare la finestra "DVD W driver" in alto a destra, cliccare ovunque sulla finestra, poi cliccare "Autorun.exe" e eseguire l'installazione.

- Sistema Windows 10: quando sul desktop del Computer compare la finestra “DVD W driver” in alto a destra, cliccare ovunque sulla finestra, poi cliccare su “Autorun.exe” e eseguire l’installazione.



Nota: • Alcuni Computer potrebbero non riprodurre automaticamente il CD a causa del sistema di configurazione. Fare doppio click sull'icona "Computer", cercare "DVD RW driver", fare doppio click su quest'ultimo e eseguire l'installazione.

5. Cliccare sul tasto “Accetto” in basso a destra dopo aver letto l’accordo di licenza ed entrare nell’interfaccia d’installazione del driver.

6. Cliccare sul tasto “Installazione con un clic” in Metodo II e installare il software del driver.



Nota : • Si può posizionare il cursore del mouse sul tasto “Installazione con un clic” per controllare le informazioni popup, per confermare se la stampante corrente è quella da installare attraverso l’indirizzo IP, prima di cliccare sul tasto.
• Si può controllare l’indirizzo IP della stampante tramite la “pagina di configurazione Network”(andare al [Capitolo 9.4](#) per “come stampare”).

- Cliccare sul tasto “Installazione con un clic” per avviare il processo d’installazione se il software ha trovato una sola stampante. Il processo potrebbe richiedere un po’ di tempo, e la durata dipende dalla configurazione del Compute . Si prega di pazientare e attendere.

Benvenuti nel prodotto Pantum, si prega di installare il driver seguendo i passaggi

- 1 Accensione
- 2 Selezionare la modalità di connessione

Se il pulsante mostra "Disconnesso", fare clic su per vedere il video, ti mostrerà come collegarti

Modalità 1: Connettersi con USB
Scollegato

Modalità 2: Connettersi con la rete wireline
Installazione con un clic

Modalità 3: Connettersi con Wi-Fi
Scollegato

Suggerimenti: se l'installazione con un clic non soddisfa lo scenario di utilizzo, si può provare [installazione manuale](#)

[Guida per l'utente](#)

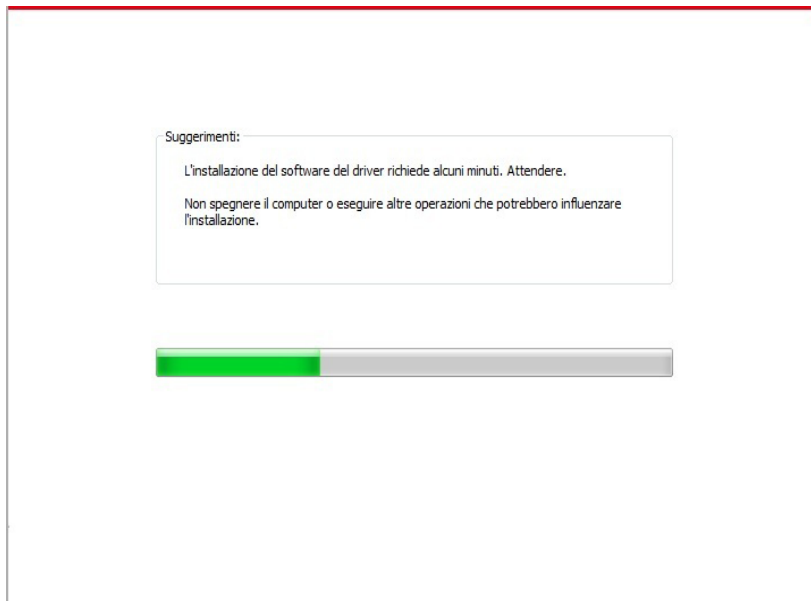

- Se il software avesse trovato più stampanti, cliccare sul tasto “Installazione con un clic” e comparirà l’interfaccia della lista delle stampanti. Selezionare quella da installare secondo l’indirizzo IP cablato della stampante o l’ID host.

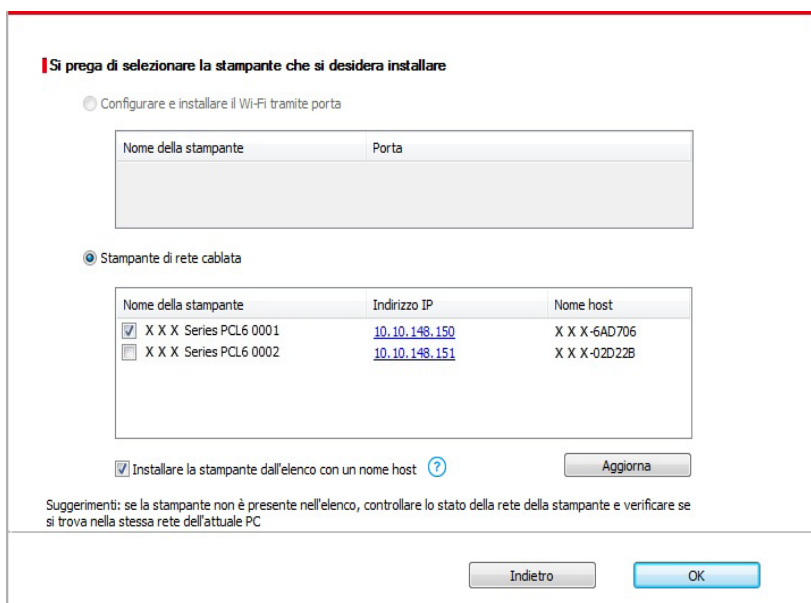
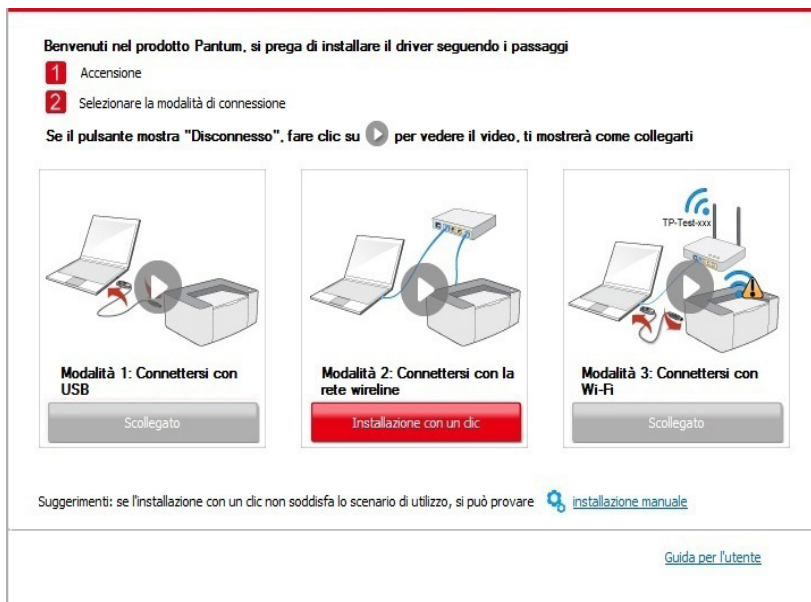



Nota: • Se la stampante da installare non è nell'elenco, cliccare il tasto di "refresh" per effettuare una nuova ricerca. Se ancora non fosse visibile, controllare che il Computer e la stampante siano collegate alla stessa rete (Andare al [Cap. 5.3](#) per "come controllare").

- Quando l'indirizzo IP della stampante cambia quando installata con il driver con ID host, si potrà stampare direttamente senza reinstallare il driver. Se si dovesse installare il driver della stampante con l'ID host, controllare le opzioni "Installare la stampante nella lista con ID host".

7. Dopo l'installazione, cliccare su "Stampa pagina di prova". Se la stampante stamperà la pagina con successo, vorrà dire che la stampante sarà stata installata correttamente

3.1.1.3. Metodo III: connettere la stampante via rete wireless

Controllare che la stampante sia connessa alla rete wireless quando si installa il software del driver della stampante. Se disconnessa, installare facendo riferimento al [Capitolo 3.1.1.3.1](#). Se connessa, installare facendo riferimento [Capitolo 3.1.1.3.2](#).



Nota: • Si può stampare la "Pagina di configurazione Rete" per confermare lo stato della connessione di rete e vedere che la stampante sia connessa (Andare al [Cap. 9.4](#) per "come stampare").

3.1.1.3.1. La stampante non è collegata alla rete wireless

3.1.1.3.1.1. Configurare la rete wireless via cavo USB e installare il driver

Poiché alcuni Computer non hanno funzione di rete wireless, questa sezione è divisa in "Connessione Computer al router via Wi-Fi" e "Connessione Computer al router via collegamento cablato" per avviare il processo d'installazione.

I. Connettere il Computer al router via Wi-Fi

1. Il Computer è già connesso al router via Wi-Fi.
2. Connettere la stampante al Computer via cavo USB, poi accendere la stampante.
3. Inserire il CD d'installazione annesso nel CD-ROM del Computer.
 - Sistema Windows XP: eseguire automaticamente la procedura d'installazione.
 - Sistema Windows 7/Vista/Server 2008: aprire l'interfaccia "Autoplay", cliccare "Autorun.exe" per eseguire l'installazione.
 - Sistema Windows 8: quando sul desktop del Computer compare la finestra "DVD W driver" in alto a destra, cliccare ovunque sulla finestra, poi cliccare "Autorun.exe" e eseguire l'installazione.
 - Sistema Windows 10: quando sul desktop del Computer compare la finestra "DVD W driver" in alto a destra, cliccare ovunque sulla finestra, poi cliccare su "Autorun.exe" e eseguire l'installazione.



Nota: • Alcuni Computer potrebbero non riprodurre automaticamente il CD a causa del sistema di configurazione. Fare doppio click sull'icona "Computer", cercare "DVD RW driver", fare doppio click su quest'ultimo e eseguire l'installazione.

4. Cliccare sul tasto “Accetto” in basso a destra dopo aver letto l’accordo di licenza ed entrare nell’interfaccia d’installazione del driver.

5. Cliccare sul tasto “Installazione con un clic” nel Metodo III per installare il software del driver.



Nota: • Si può posizionare il cursore del mouse sul tasto “Installazione con un clic” per controllare le informazioni popup, per confermare se la stampante corrente è quella da installare attraverso l’indirizzo IP, prima di cliccare sul tasto.
• Si può controllare l’indirizzo IP della stampante tramite la “pagina di configurazione Network”(andare al [Capitolo 9.4](#) per “come stampare”).

• Cliccare sul tasto “Installazione con un clic” se il software ha trovato una sola stampante, e avviare il processo d’installazione per completare la configurazione automatica della rete e l’installazione del driver.

Benvenuti nel prodotto Pantum, si prega di installare il driver seguendo i passaggi

- 1 Accensione
- 2 Selezionare la modalità di connessione

Se il pulsante mostra “Disconnesso”, fare clic su per vedere il video, ti mostrerà come collegarti

Modalità 1: Connettersi con USB Installazione con un clic	Modalità 2: Connettersi con la rete wireline Scollegato	Modalità 3: Connettersi con Wi-Fi Installazione con un clic

Suggerimenti: se l’installazione con un clic non soddisfa lo scenario di utilizzo, si può provare [installazione manuale](#)

[Guida per l’utente](#)

Suggerimenti:

L’installazione del software del driver richiede alcuni minuti. Attendere.

Non spegnere il computer o eseguire altre operazioni che potrebbero influenzare l’installazione.

- Se il software avesse trovato più stampanti, cliccare sul tasto “Installazione con un clic” e comparirà l’interfaccia della lista delle stampanti. Selezionare “Configurare e installare il Wi Fi tramite porta”, cliccare su “conferma” e avviare il processo d’installazione per completare la configurazione di rete automatica e l’installazione del drive .

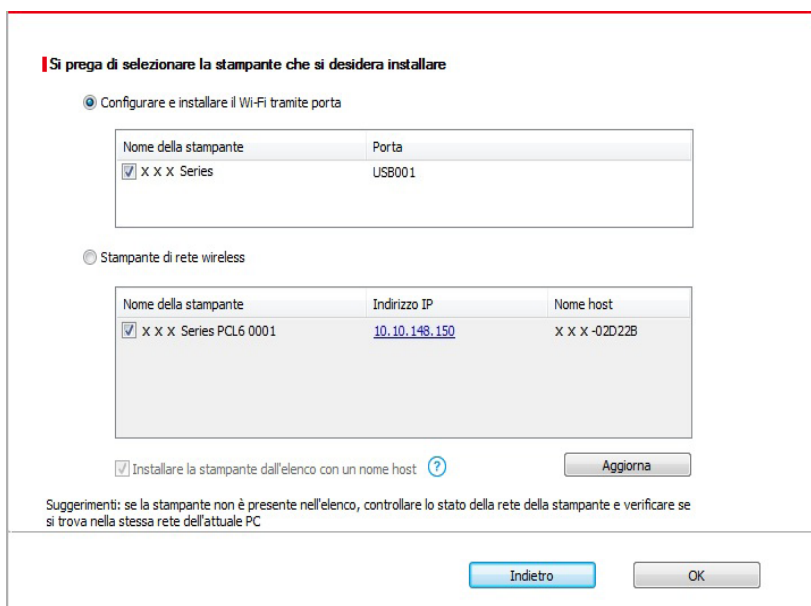
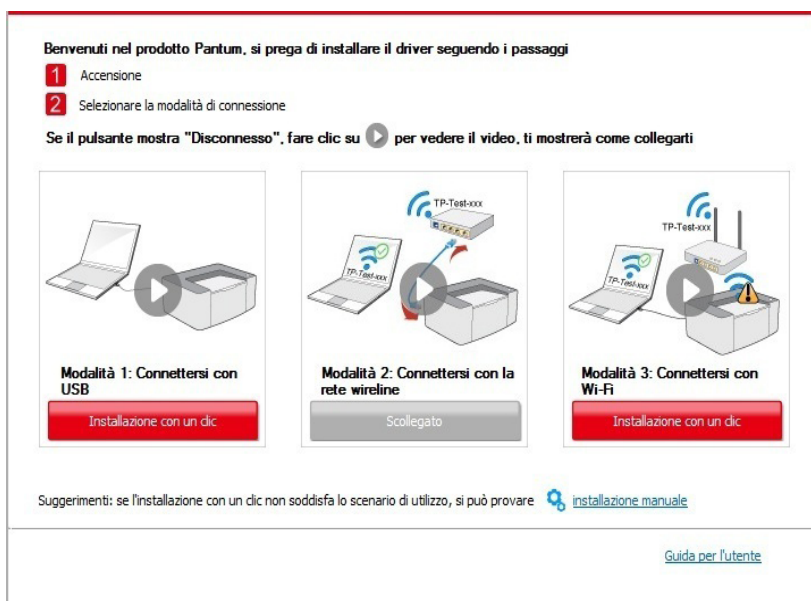

Nota: • Quando l'indirizzo IP della stampante cambia quando installata con il driver con ID host, si potrà stampare direttamente senza reinstallare il driver. Se si dovesse installare il driver della stampante con l'ID host, controllare le opzioni "Installare la stampante nella lista con ID host".

6. Dopo l’installazione, cliccare su “Stampa pagina di prova”. Se la stampante stamperà la pagina con successo, vorrà dire che la stampante sarà stata installata correttamente.

II. Connettere il Computer al router via cavo

1. Connettere il Computer al router via cavo.
2. Connettere la stampante al Computer via cavo USB, poi accendere la stampante.
3. Inserire il CD d'installazione annesso nel CD-ROM del Computer.
 - Sistema Windows XP: eseguire automaticamente la procedura d'installazione.
 - Sistema Windows 7/Vista/Server 2008: aprire l'interfaccia "Autoplay", cliccare "Autorun.exe" per eseguire l'installazione.
 - Sistema Windows 8: quando sul desktop del Computer compare la finestra "DVD W driver" in alto a destra, cliccare ovunque sulla finestra, poi cliccare "Autorun.exe" e eseguire l'installazione.
 - Sistema Windows 10: quando sul desktop del Computer compare la finestra "DVD W driver" in alto a destra, cliccare ovunque sulla finestra, poi cliccare su "Autorun.exe" e eseguire l'installazione.



Nota: • Alcuni Computer potrebbero non riprodurre automaticamente il CD a causa del sistema di configurazione. Fare doppio click sull'icona "Computer", cercare "DVD RW driver", fare doppio click su quest'ultimo e eseguire l'installazione.

4. Cliccare sul tasto "Accetto" in basso a destra dopo aver letto l'accordo di licenza ed entrare nell'interfaccia d'installazione del driver.
5. Cliccare sul tasto "Installazione con un clic" nel Metodo III per installare il software del driver.



Nota: • Si può posizionare il cursore del mouse sul tasto "Installazione con un clic" per controllare le informazioni popup, per confermare se la stampante corrente è quella da installare attraverso l'indirizzo IP, prima di cliccare sul tasto.

- Si può controllare l'indirizzo IP della stampante tramite la "pagina di configurazione Network" (andare al [Capitolo 9.4](#) per "come stampare").

- Cliccare sul tasto "Installazione a un click" se il software ha trovato una sola stampante. Una volta che si sarà aperta l'interfaccia di configurazione di rete, inserire l'SSID e la password di cui si ha bisogno, quindi cliccare su "Conferma" per avviare il processo d'installazione. Il processo potrebbe avere bisogno di tempo ed è dipendente dalla configurazione del Computer, si prega di attendere e pazientare.

Benvenuti nel prodotto Pantum, si prega di installare il driver seguendo i passaggi

- 1** Accensione
- 2** Selezionare la modalità di connessione

Se il pulsante mostra "Disconnesso", fare clic su  per vedere il video, ti mostrerà come collegarti



Modalità 1: Connettersi con USB

Installazione con un clic



Modalità 2: Connettersi con la rete wireline

Scollegato



Modalità 3: Connettersi con Wi-Fi

Installazione con un clic

Suggerimenti: se l'installazione con un clic non soddisfa lo scenario di utilizzo, si può provare [installazione manuale](#)

[Guida per l'utente](#)

1. Fare clic su "Stampa pagina di informazioni sulla rete wireless" per ottenere il nome della rete e il metodo di crittografia. Si prega di saltare questo passaggio se si conosce già il nome della rete e il metodo di crittografia.

È in corso la stampa della pagina con le informazioni relative alla rete wireless

2. Inserire il nome utente e la password della rete wireless.

Nome della rete (SSID):

Test-AP2

Metodo di crittografia:

WPA/WPA2

Password:

••••••••

Mostra password

- Se il software avesse trovato più di una stampante, aprirà la lista delle stampanti. S dovrà configurare la stampante collegata via USB alla rete wireless e installare il drive . Selezionare l'interfaccia della lista delle stampanti "Configurare e installare il Wi-Fi tramite porta" e controllare le opzioni della stampante USB . Si aprirà l'interfaccia di configurazione wireless dopo aver cliccato "Conferma". Inserire l'SSID wireless e la password per avviare il processo di installazione. Potrebbe avere bisogno di tempo, dipende dalla configurazione del Computer. Si prega di attendere e pazientare.

Benvenuti nel prodotto Pantum, si prega di installare il driver seguendo i passaggi

- 1 Accensione
- 2 Selezionare la modalità di connessione

Se il pulsante mostra "Disconnesso", fare clic su  per vedere il video, ti mostrerà come collegarti



Modalità 1: Connettersi con USB

Installazione con un clic



Modalità 2: Connettersi con la rete wireline

Scollegato



Modalità 3: Connettersi con Wi-Fi

Installazione con un clic

Suggerimenti: se l'installazione con un clic non soddisfa lo scenario di utilizzo, si può provare [installazione manuale](#)

[Guida per l'utente](#)

Si prega di selezionare la stampante che si desidera installare

Configurare e installare il Wi-Fi tramite porta

Nome della stampante	Porta
<input checked="" type="checkbox"/> X X X Series	USB001

Stampante di rete wireless

Nome della stampante	Indirizzo IP	Nome host
<input checked="" type="checkbox"/> X X X Series PCL6 0001	10.10.148.150	X X X -02D22B

Installare la stampante dall'elenco con un nome host 

Aggiorna

Suggerimenti: se la stampante non è presente nell'elenco, controllare lo stato della rete della stampante e verificare se si trova nella stessa rete dell'attuale PC

Indietro

OK

1. Fare clic su "Stampa pagina di informazioni sulla rete wireless" per ottenere il nome della rete e il metodo di crittografia. Si prega di saltare questo passaggio se si conosce già il nome della rete e il metodo di crittografia.

È in corso la stampa della pagina con le informazioni relative alla rete wireless

2. Inserire il nome utente e la password della rete wireless.

Nome della rete (SSID):

Test-AP2

Metodo di crittografia:

WPA/WPA2

Password:

••••••••

Mostra password

Indietro

OK



Nota:• Quando l'indirizzo IP della stampante cambia quando installata con il driver con ID host, si potrà stampare direttamente senza reinstallare il driver. Se si dovesse installare il driver della stampante con l'ID host, controllare le opzioni "Installare la stampante nella lista con ID host".

6. Dopo l'installazione, cliccare su "Stampa pagina di prova". Se la stampante stamperà la pagina con successo, vorrà dire che la stampante sarà stata installata correttamente.

3.1.1.3.1.2. Connettere la stampante via Wi-Fi diretto e installare il driver

Connettere la stampante al Computer via Wi-Fi diretto. È applicabile alle reti wireless senza modalità infrastruttura, ma necessita di uno scenario di uso temporaneo della stampante via rete wireless. Si può direttamente connettere il Computer con la connessione wireless alla stampante per avviare la funzione di stampa.

1. Aprire la fornitura di stampante e il computer.

2. Il computer collega la connessione diretta di stampante Wi-Fi Direct (vedere la [Sezione 5.2.2.2](#) per la configurazione).

3. Inserire il CD d'installazione annesso nel CD-ROM del Computer.

- Sistema Windows XP: eseguire automaticamente la procedura d'installazione.
- Sistema Windows 7/Vista/Server 2008: aprire l'interfaccia "Autoplay", cliccare "Autorun.exe" per eseguire l'installazione.
- Sistema Windows 8: quando sul desktop del Computer compare la finestra "DVD W driver" in alto a destra, cliccare ovunque sulla finestra, poi cliccare "Autorun.exe" e eseguire l'installazione.
- Sistema Windows 10: quando sul desktop del Computer compare la finestra "DVD W driver" in alto a destra, cliccare ovunque sulla finestra, poi cliccare su "Autorun.exe" e eseguire l'installazione.



Nota:• Alcuni Computer potrebbero non riprodurre automaticamente il CD a causa del sistema di configurazione. Fare doppio click sull'icona "Computer", cercare "DVD RW driver", fare doppio click su quest'ultimo e eseguire l'installazione.

4. Cliccare sul tasto "Accetto" in basso a destra dopo aver letto l'accordo di licenza ed entrare nell'interfaccia d'installazione del driver.

5. Cliccare sul tasto "Installazione con un clic" nel Metodo III per iniziare il processo di installazione. Il processo potrebbe aver bisogno di tempo, la durata dipende dalla configurazione del Computer. Si prega di attendere e pazientare.

Benvenuti nel prodotto Pantum, si prega di installare il driver seguendo i passaggi

- 1** Accensione
- 2** Selezionare la modalità di connessione

Se il pulsante mostra "Disconnesso", fare clic su  per vedere il video, ti mostrerà come collegarti



Modalità 1: Connettersi con USB

Scollegato



Modalità 2: Connettersi con la rete wireline

Scollegato



Modalità 3: Connettersi con Wi-Fi

Installazione con un clic

Suggerimenti: se l'installazione con un clic non soddisfa lo scenario di utilizzo, si può provare [installazione manuale](#)

[Guida per l'utente](#)

Suggerimenti:

L'installazione del software del driver richiede alcuni minuti. Attendere.

Non spegnere il computer o eseguire altre operazioni che potrebbero influenzare l'installazione.

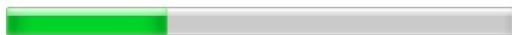

6. Dopo l'installazione, cliccare su "Stampa pagina di prova". Se la stampante stamperà la pagina con successo, vorrà dire che la stampante sarà stata installata correttamente.

3.1.1.3.2. La stampante è già collegata alla rete wireless

1. La stampante è già collegata alla rete wireless, si può stampare la "Pagina di configurazione di rete" per controllare (Fare riferimento al [Cap. 9.4](#) per "come stampare").

2. Connettere il Computer alla rete della stampante.

3. Inserire il CD d'installazione annesso nel CD-ROM del Computer.

- Sistema Windows XP: eseguire automaticamente la procedura d'installazione.
- Sistema Windows 7/Vista/Server 2008: aprire l'interfaccia "Autoplay", cliccare "Autorun.exe" per eseguire l'installazione.

- Sistema Windows 8: quando sul desktop del Computer compare la finestra “DVD W driver” in alto a destra, cliccare ovunque sulla finestra, poi cliccare “Autorun.exe” e eseguire l’installazione.
- Sistema Windows 10: quando sul desktop del Computer compare la finestra “DVD W driver” in alto a destra, cliccare ovunque sulla finestra, poi cliccare su “Autorun.exe” e eseguire l’installazione.



Nota:• Alcuni Computer potrebbero non riprodurre automaticamente il CD a causa del sistema di configurazione. Fare doppio click sull'icona "Computer", cercare "DVD RW driver", fare doppio click su quest'ultimo e eseguire l'installazione.

4. Cliccare sul tasto “Accetto” in basso a destra dopo aver letto l’accordo di licenza ed entrare nell’interfaccia d’installazione del driver.
5. Cliccare sul tasto “Installazione con un clic” nel Metodo III per installare il software del driver.



Nota:• Si può posizionare il cursore del mouse sul tasto “Installazione con un clic” per controllare le informazioni popup, per confermare se la stampante corrente è quella da installare attraverso l’indirizzo IP, prima di cliccare sul tasto.



- Si può controllare l’indirizzo IP della stampante tramite la “pagina di configurazione Network”(andare al [Capitolo 9.4](#) per “come stampare”).

- Cliccare sul tasto “Installazione con un clic” per avviare il processo d’installazione se il software ha trovato una sola stampante. Il processo potrebbe richiedere un po’ di tempo, e la durata dipende dalla configurazione del Compute . Si prega di pazientare e attendere.

Benvenuti nel prodotto Pantum, si prega di installare il driver seguendo i passaggi

- 1 Accensione
- 2 Selezionare la modalità di connessione

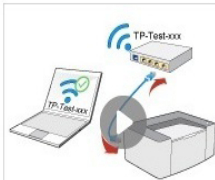
Se il pulsante mostra "Disconnesso", fare clic su per vedere il video, ti mostrerà come collegarti

 <p>Modalità 1: Connettersi con USB</p> <p>Scollegato</p>	 <p>Modalità 2: Connettersi con la rete wireline</p> <p>Scollegato</p>	 <p>Modalità 3: Connettersi con Wi-Fi</p> <p>Installazione con un clic</p>
---	--	--

Suggerimenti: se l'installazione con un clic non soddisfa lo scenario di utilizzo, si può provare [installazione manuale](#)

[Guida per l'utente](#)

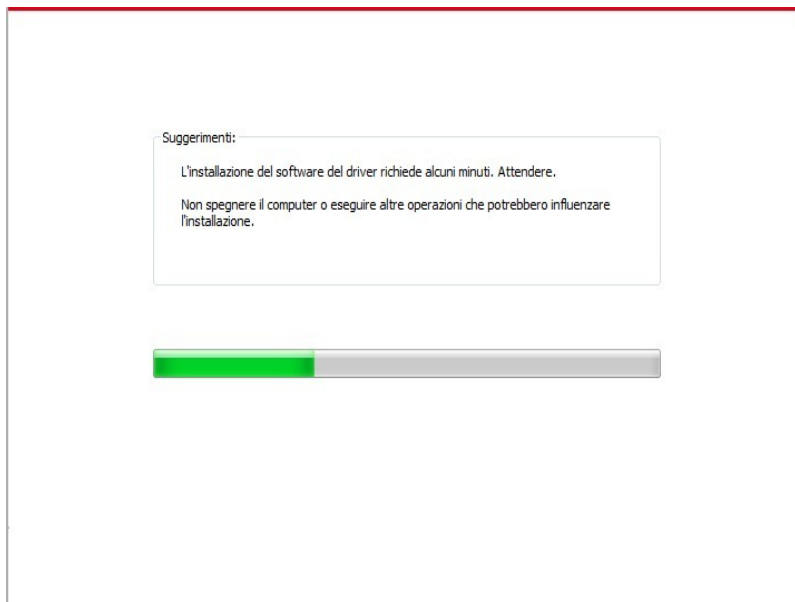

- Se il software avesse trovato più stampanti, comparirà la lista di quest'ultime. Selezionare quella di cui si ha bisogno secondo l'indirizzo IP della rete cablata della stampante e l'ID host.

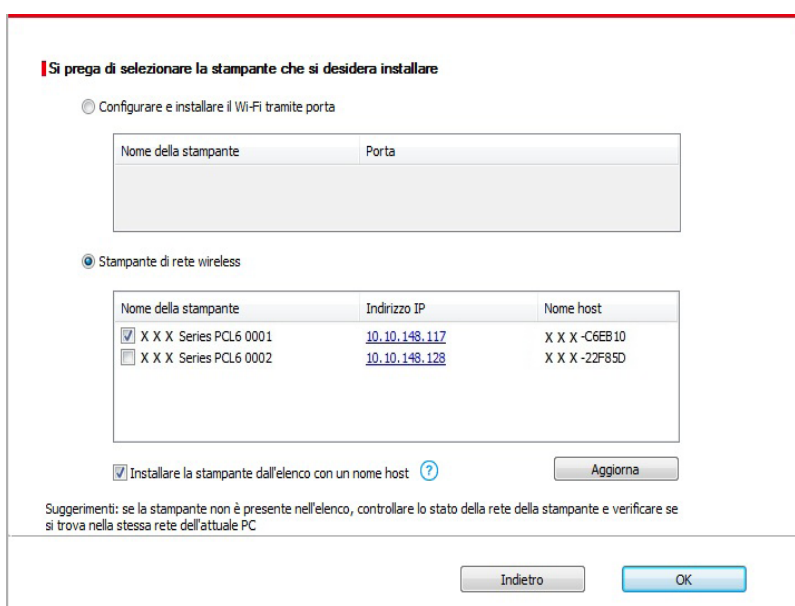
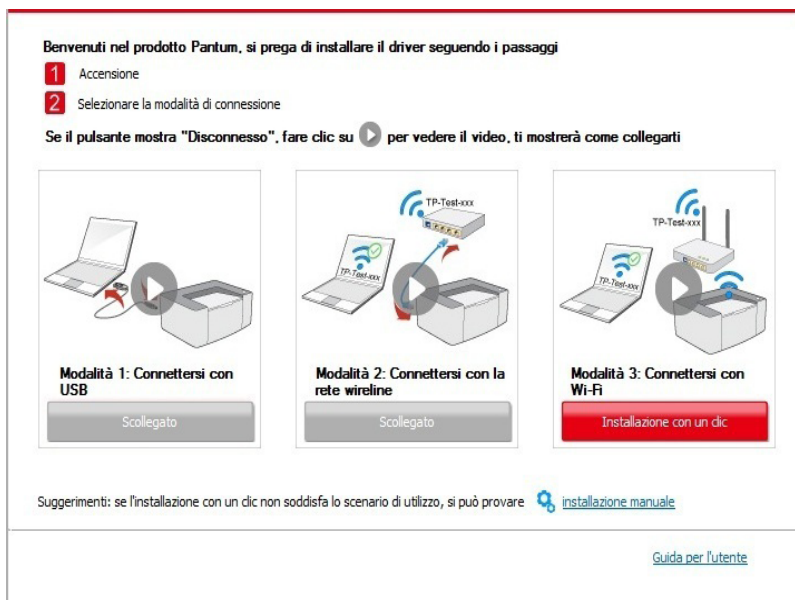



Nota:• Se la stampante da installare non è nell'elenco, cliccare il tasto di “refresh” per effettuare una nuova ricerca. Se ancora non fosse visibile, controllare che il Computer e la stampante siano collegate alla stessa rete(Andare al [Cap. 5.3](#) per “come controllare”).

- Quando l'indirizzo IP della stampante cambia quando installata con il driver con ID host, si potrà stampare direttamente senza reinstallare il driver. Se si dovesse installare il driver della stampante con l'ID host, controllare le opzioni “Installare la stampante nella lista con ID host”.
-

6. Dopo l'installazione, cliccare su “Stampa pagina di prova”. Se la stampante stamperà la pagina con successo, vorrà dire che la stampante sarà stata installata correttamente.

3.1.2. Installazione manuale

- Prima dell'installazione di drive, è necessario sapere il modello della stampante, aprire la pagina informazioni sulla stampante e visualizzare il nome del prodotto per conoscere il modello della stampante (come stampare, si prega di fare riferimento al [Capitolo 9.4](#)).

3.1.2.1. Installare modalità di connessione USB

1. Connettere la stampante al Computer con cavo USB, e accendere stanpante e Computer.

2. Inserire il CD d'installazione annesso nel CD-ROM del Computer.

- Sistema Windows XP: eseguire automaticamente la procedura d'installazione.
- Sistema Windows 7/Vista/Server 2008: aprire l'interfaccia “Autoplay”, cliccare “Autorun.exe” per eseguire l'installazione.
- Sistema Windows 8: quando sul desktop del Computer compare la finestra “DVD W driver” in alto a destra, cliccare ovunque sulla finestra, poi cliccare “Autorun.exe” e eseguire l'installazione.
- Sistema Windows 10: quando sul desktop del Computer compare la finestra “DVD W driver” in alto a destra, cliccare ovunque sulla finestra, poi cliccare su “Autorun.exe” e eseguire l'installazione.



Nota:• Alcuni Computer potrebbero non riprodurre automaticamente il CD a causa del sistema di configurazione. Fare doppio click sull'icona "Computer", cercare "DVD RW driver", fare doppio click su quest'ultimo e eseguire l'installazione.

3. Cliccare sul tasto “Accetto” in basso a destra dopo aver letto l'accordo di licenza ed entrare nell'interfaccia d'installazione del driver.

4. Cliccare sul tasto “installazione manuale” in basso nell'interfaccia d'installazione del driver, e avviare l'interfaccia d'installazione manuale.

5. Selezionare lingua di installazione e modello di stampante.

6. Selezionare “Connessione USB” e cliccare su “Installazione”.

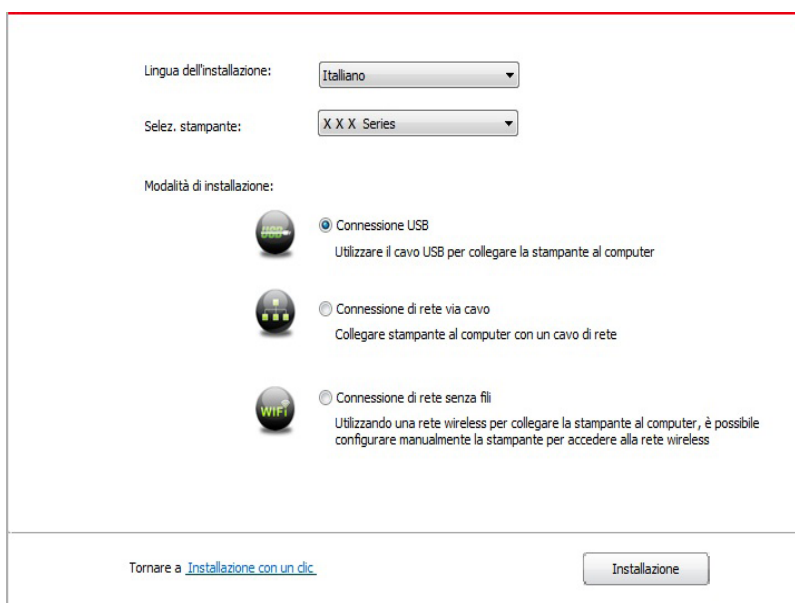

7. Il software installa automaticamente il driver e l'installazione potrebbe avere bisogno di tempo. La durata dipende dalla configurazione del Computer, si prega di attendere e pazientare.

8. Dopo l'installazione, cliccare su "Stampa pagina di prova". Se la stampante stamperà la pagina con successo, vorrà dire che la stampante sarà stata installata correttamente.

3.1.2.2. Installare la modalità di connessione di rete cablata

1. Aprire la fornitura di stampante e il computer.

2. Collegare il computer alla rete cablata.

3. Collegare il cavo di rete alla porta di rete della stampante, assicurarsi che la stampante è collegata alla rete di computer (si veda il [Capitolo 4](#) per la configurazione di rete)

4. Inserire il CD d'installazione annesso nel CD-ROM del Computer.

- Sistema Windows XP: eseguire automaticamente la procedura d'installazione.
- Sistema Windows 7/Vista/Server 2008: aprire l'interfaccia "Autoplay", cliccare "Autorun.exe" per eseguire l'installazione.
- Sistema Windows 8: quando sul desktop del Computer compare la finestra "DVD W driver" in alto a destra, cliccare ovunque sulla finestra, poi cliccare "Autorun.exe" e eseguire l'installazione.
- Sistema Windows 10: quando sul desktop del Computer compare la finestra "DVD W driver" in alto a destra, cliccare ovunque sulla finestra, poi cliccare su "Autorun.exe" e eseguire l'installazione.



Nota: • Alcuni Computer potrebbero non riprodurre automaticamente il CD a causa del sistema di configurazione. Fare doppio click sull'icona "Computer", cercare "DVD RW driver", fare doppio click su quest'ultimo e eseguire l'installazione.

5. Cliccare sul tasto "Accetto" in basso a destra dopo aver letto l'accordo di licenza ed entrare nell'interfaccia d'installazione del driver.

6. Cliccare sul tasto "installazione manuale" in basso nell'interfaccia d'installazione del driver, e avviare l'interfaccia d'installazione manuale.

7. Selezionare lingua di installazione e modello di stampante.

8. Selezionare “Connessione di rete via cavo” e cliccare su “Installazione”.

The screenshot shows a software installation window with the following elements:

- Lingua dell'installazione:** A dropdown menu set to "Italiano".
- Selez. stampante:** A dropdown menu set to "X X X Series".
- Modalità di installazione:** Three radio button options:
 - Connessione USB**: Utilizzare il cavo USB per collegare la stampante al computer.
 - Connessione di rete via cavo**: Collegare stampante al computer con un cavo di rete.
 - Connessione di rete senza fili**: Utilizzando una rete wireless per collegare la stampante al computer, è possibile configurare manualmente la stampante per accedere alla rete wireless.
- At the bottom left: A link "Tornare a [Installazione con un clic](#)".
- At the bottom right: An "Installazione" button.

9. Il software d'installazione cercherà automaticamente la stampante, la ricerca potrebbe richiedere del tempo.

10. Dopo il recherche, selezionare la stampante per connettersi e cliccare su 'Avanti'.

The screenshot shows a software installation window with the following elements:

- Stampante rilevata**
- A table with the following data:

Nome della stampante	Indirizzo IP	Nome host
<input checked="" type="checkbox"/> X X X Series PCL6 0001	10.10.148.140	X X X -779888
- Installare la stampante dall'elenco con un nome host** (with an "Aggiorna" button next to it)
- Aggiungere l'indirizzo IP o il nome host manualmente** (with an empty text input field below it)
- At the bottom: "Indietro", "Avanti", and "Esci" buttons.



Nota: • Se la stampante desiderata non elenca stampante per la connessione, clicca su 'Aggiorna' per riavviare la ricerca.

• Quando l'indirizzo IP della stampante cambia quando installata con il driver con ID host, si potrà stampare direttamente senza reinstallare il driver. Se si dovesse installare il driver della stampante con l'ID host, controllare le opzioni "Installare la stampante nella lista con ID host".

• Se un indirizzo IP o il nome aggiungendo dell'unità principale manualmente, è necessario conoscere l'indirizzo IP della stampante o il nome dell'unità principale. Se non si conosce, stampare la pagina di configurazione di rete 'per vedere' indirizzo IP 'e il' nome dell'unità principale '. (Vedi [Capitolo 9.4](#)).

11. Il software installa automaticamente il driver e l'installazione potrebbe avere bisogno di tempo. La durata dipende dalla configurazione del Computer, si prega di attendere e pazientare.

12. Dopo l'installazione, cliccare su "Stampa pagina di prova". Se la stampante stamperà la pagina con successo, vorrà dire che la stampante sarà stata installata correttamente.

3.1.2.3. Installare la connessione di rete wireless in modalità

Il tipo di connessione di rete wireless è diviso in modalità struttura di base e la modalità di collegamento Wi-Fi Direct (si veda il [Capitolo 5](#) per i dettagli).

3.1.2.3.1. Installare la modalità struttura di base

1. Conecte o computador ao ponto de acesso (router sem fios)

2. Connettere la stampante al Computer via cavo USB, poi accendere la stampante.

3. Inserire il CD d'installazione annesso nel CD-ROM del Computer.

- Sistema Windows XP: eseguire automaticamente la procedura d'installazione.
- Sistema Windows 7/Vista/Server 2008: aprire l'interfaccia "Autoplay", cliccare "Autorun.exe" per eseguire l'installazione.
- Sistema Windows 8: quando sul desktop del Computer compare la finestra "DVD W driver" in alto a destra, cliccare ovunque sulla finestra, poi cliccare "Autorun.exe" e eseguire l'installazione.
- Sistema Windows 10: quando sul desktop del Computer compare la finestra "DVD W driver" in alto a destra, cliccare ovunque sulla finestra, poi cliccare su "Autorun.exe" e eseguire l'installazione.



Nota: • Alcuni Computer potrebbero non riprodurre automaticamente il CD a causa del sistema di configurazione. Fare doppio click sull'icona "Computer", cercare "DVD RW driver", fare doppio click su quest'ultimo e eseguire l'installazione.

4. Cliccare sul tasto "Accetto" in basso a destra dopo aver letto l'accordo di licenza ed entrare nell'interfaccia d'installazione del driver.

5. Cliccare sul tasto "installazione manuale" in basso nell'interfaccia d'installazione del driver, e avviare l'interfaccia d'installazione manuale.

6. Selezionare lingua di installazione e modello di stampante.

7. Selezionare "Connessione di rete senza fili" e cliccare "Installazione"

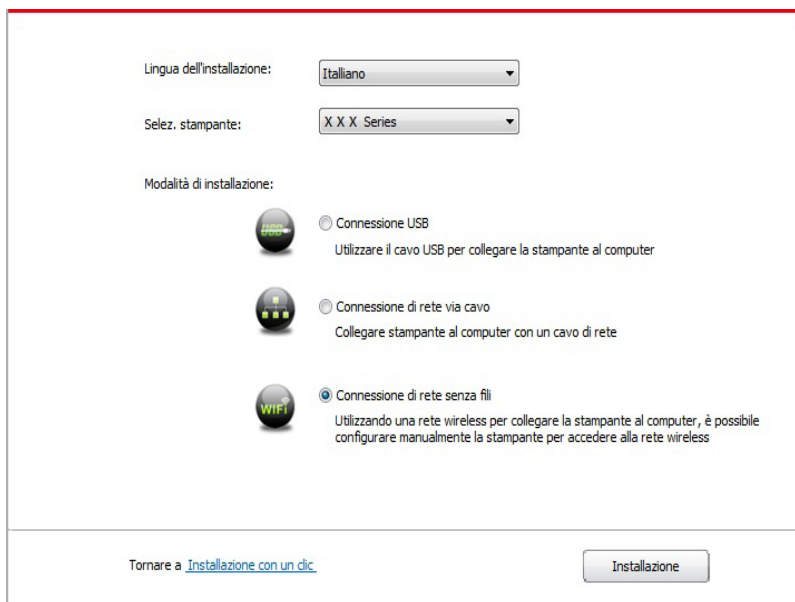

8. Selezionare 'Sì, voglio di configurare la rete wireless della stampante "nell'output finestr di config razione wireless, impostare la stampante in rete wireless secondo le indicazioni (vedi [Capitolo 5.1.1](#) per la configurazione).

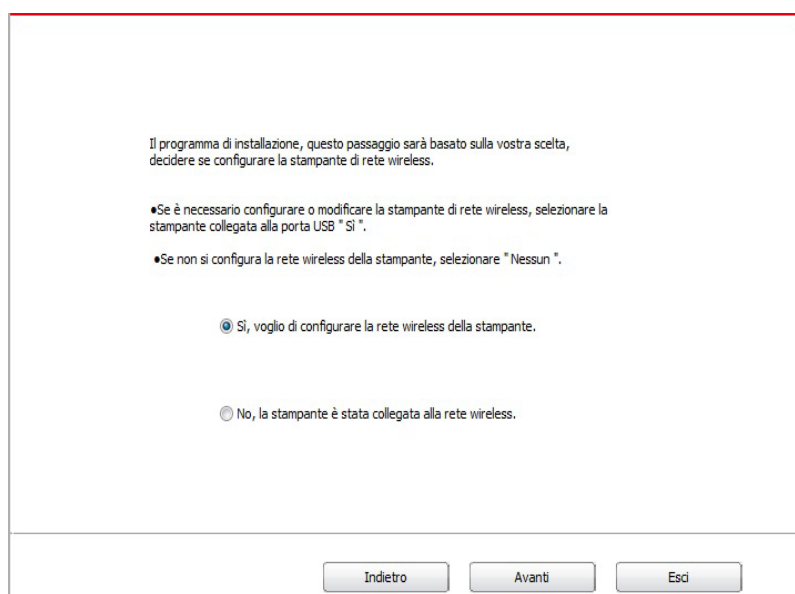

9. Il software d'installazione cercherà automaticamente la stampante, dopo che la connessione wireless sarà avvenuta con successo. La ricerca potrebbe richiedere del tempo.

10. Selezionare la stampante per connettersi e cliccare su 'Avanti'.

Stampante rilevata

Nome della stampante	Indirizzo IP	Nome host
<input checked="" type="checkbox"/> X X X Series PCL6 0001	10.10.148.140	X X X -779888

Installare la stampante dall'elenco con un nome host Aggiorna

Aggiungere l'indirizzo IP o il nome host manualmente

Indietro Avanti Esci



Nota: • Se la stampante desiderata non elenca stampante per la connessione, clicca su 'Aggiorna' per riavviare la ricerca.

- Quando l'indirizzo IP della stampante cambia quando installata con il driver con ID host, si potrà stampare direttamente senza reinstallare il driver. Se si dovesse installare il driver della stampante con l'ID host, controllare le opzioni "Installare la stampante nella lista con ID host".
- Se un indirizzo IP o il nome aggiungendo dell'unità principale manualmente, è necessario conoscere l'indirizzo IP della stampante o il nome dell'unità principale. Se non si conosce, stampare la pagina di configurazione di rete 'per vedere' indirizzo IP 'e il' nome dell'unità principale '. (Vedi [Capitolo 9.4](#)).

11. Il software installa automaticamente il driver e l'installazione potrebbe avere bisogno di tempo. La durata dipende dalla configurazione del Computer, si prega di attendere e pazientare.

12. Dopo l'installazione, cliccare su "Stampa pagina di prova". Se la stampante stamperà la pagina con successo, vorrà dire che la stampante sarà stata installata correttamente.

3.1.2.3.2. Installazione in modalità di collegamento Wi-Fi Direct

1. Aprire la fornitura di stampante e il computer.

2. Il computer collega la connessione diretta di stampante Wi-Fi Direct (vedere la [Sezione 5.2.2.2](#) per la configurazione).

3. Inserire il CD d'installazione annesso nel CD-ROM del Computer.

- Sistema Windows XP: eseguire automaticamente la procedura d'installazione.
- Sistema Windows 7/Vista/Server 2008: aprire l'interfaccia "Autoplay", cliccare "Autorun.exe" per eseguire l'installazione.
- Sistema Windows 8: quando sul desktop del Computer compare la finestra "DVD W driver" in alto a destra, cliccare ovunque sulla finestra, poi cliccare "Autorun.exe" e eseguire l'installazione.

- Sistema Windows 10: quando sul desktop del Computer compare la finestra “DVD W driver” in alto a destra, cliccare ovunque sulla finestra, poi cliccare su “Autorun.exe” e eseguire l’installazione.



Nota:• Alcuni Computer potrebbero non riprodurre automaticamente il CD a causa del sistema di configurazione. Fare doppio click sull'icona "Computer", cercare "DVD RW driver", fare doppio click su quest'ultimo e eseguire l'installazione.

4. Cliccare sul tasto “Accetto” in basso a destra dopo aver letto l’accordo di licenza ed entrare nell’interfaccia d’installazione del driver.
5. Cliccare sul tasto “installazione manuale” in basso nell’interfaccia d’installazione del driver, e avviare l’interfaccia d’installazione manuale.
6. Selezionare lingua di installazione e modello di stampante.
7. Selezionare “Connessione di rete senza fili” e cliccare “Installazione”

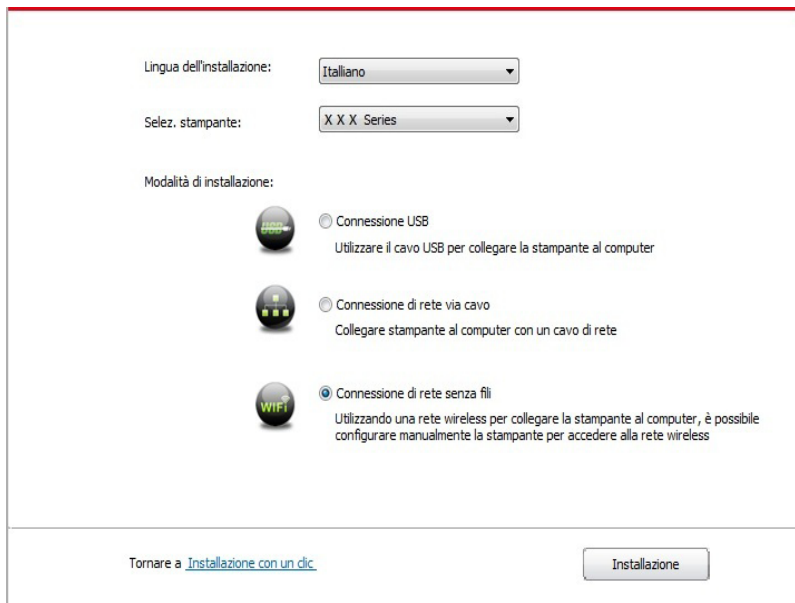

8. Selezionare ‘No, la stampante è stata collegata alla rete wireless ‘nella finestra di uscita di configurazione wireless, e fare clic su Avanti ‘.

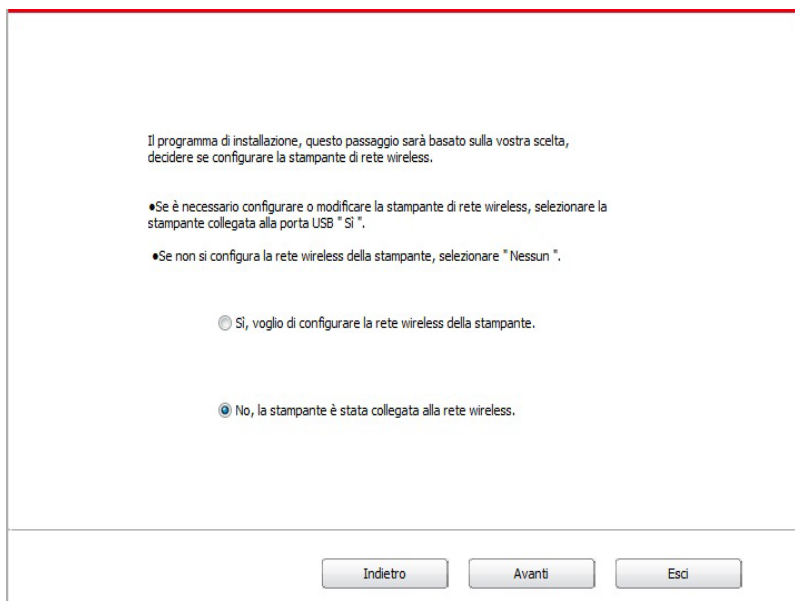

9. Il software d'installazione cercherà automaticamente la stampante, la ricerca potrebbe richiedere del tempo.

10. Selezionare la stampante per connettersi e cliccare su 'Avanti'.

Nome della stampante	Indirizzo IP	Nome host
<input checked="" type="checkbox"/> X X X Series PCL6 0001	10.10.148.140	X X X -79888



Nota: • Se la stampante desiderata non elenca stampante per la connessione, clicca su 'Aggiorna' per riavviare la ricerca.

- Quando l'indirizzo IP della stampante cambia quando installata con il driver con ID host, si potrà stampare direttamente senza reinstallare il driver. Se si dovesse installare il driver della stampante con l'ID host, controllare le opzioni "Installare la stampante nella lista con ID host".
- Se un indirizzo IP o il nome aggiungendo dell'unità principale manualmente, è necessario conoscere l'indirizzo IP della stampante o il nome dell'unità principale. Se non si conosce, stampare la pagina di configurazione di rete 'per vedere' indirizzo IP 'e il' nome dell'unità principale '. (Vedi [Capitolo 9.4](#)).

11. Il software installa automaticamente il driver e l'installazione potrebbe avere bisogno di tempo. La durata dipende dalla configurazione del Computer, si prega di attendere e pazientare.

12. Dopo l'installazione, cliccare su "Stampa pagina di prova". Se la stampante stamperà la pagina con successo, vorrà dire che la stampante sarà stata installata correttamente.

3.1.3. Metodo di disinstallazione del driver

Prendere Windows 7 come esempio per la prossima operazione, i dati di schermo di computer può essere differente a causa della differenza del sistema operativo.

1. Fare clic sul menu di avvio del computer, quindi su Tutti i programmi.

2. Fare clic Pantum e cliccare Pantum XXX Series.

XXX rappresenta il modello del prodotto Pantum XXX Series.

3. Fare clic su Disinstalla, rimuovere il driver utilizzando la finestra di Disinstallazione di spiegazione.

4. Dopo il completamento della disinstallazione, riavviare il computer.

3.2. Installazione del driver del sistema Mac

- L'installazione del driver nel sistema Mac è in fase due di installazione del driver della stampante e l'aggiunta. Quando si stampa via AirPrint il modo, non è necessario installare il driver, è sufficiente aggiungere direttamente alla stampante
- Se la rete cablata o wireless per installare il driver, potrebbe essere necessario conoscere il nome di stampa Bonjour, stampa 'pagina di configurazione di rete per controllare (vedi [Capitolo 9.4](#)).

3.2.1. Installazione del driver

Prendendo Mac 10.11 come esempio per la prossima operazione, i dati di schermo di computer può essere differente a causa della differenza del sistema operativo.

1. Aprire la fornitura di stampante e il computer.
2. Inserire il disco di installazione nel drive del computer, fare doppio clic sul pacchetto di installazione Pantum XXX Series. (XXX rappresenta il modello prodotto in Pantum XXX Series.)

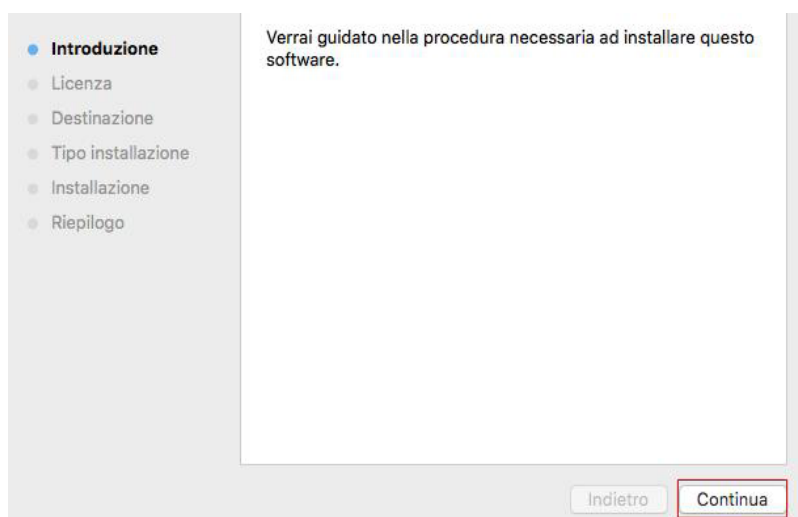

3. Fare clic su 'Continua'.
4. Lisez il contratto di licenza e fare clic su 'Continua'.

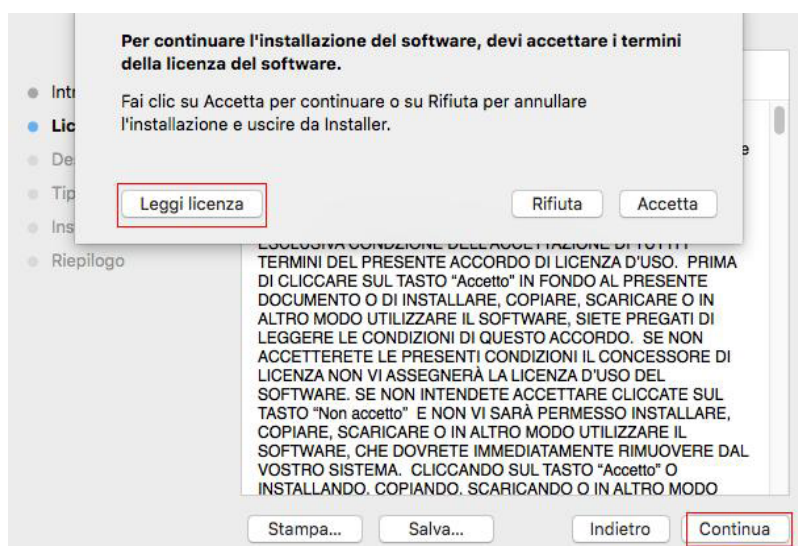

5. Fare clic su 'Accetta' nella finestra di indicazione di uscita per accettare il contratto
6. Fare clic su 'Install'.
7. Inserire la password del computer, fare clic per Installa software '.

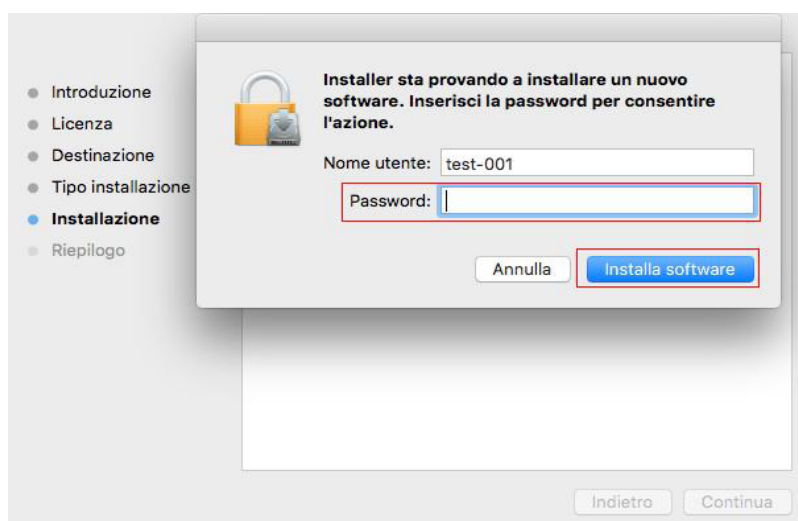

8. Dans la finestra di indicazione di uscita, fare clic su 'Continua installazione'
9. Il sistema completa automaticamente l'installazione del driver.

• Se viene utilizzato un cavo USB per collegare una stampante Wi-Fi apparirà una finestra di suggerimenti sulla configurazione della rete wireless nel processo di installazione dell'unità come mostrato nelle figure seguenti

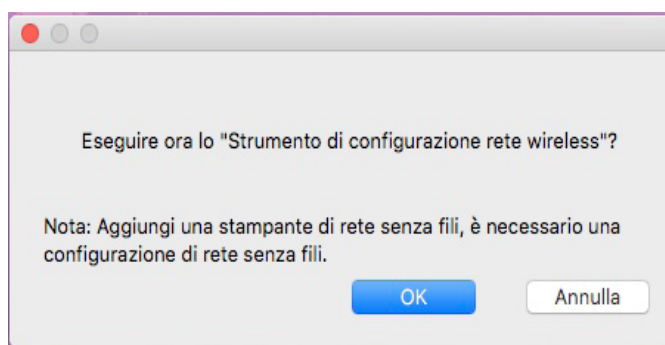

Nota: • Cliccare su "Sì" e configurare la rete wireless della stampante con la rete wireless (vedere il [Capitolo 5.1.1](#) per il metodo di configurazione). Dopo la configurazione, rimuovere il cavo USB, aggiungere la stampante Wi-Fi nell'interfaccia apparsa "Aggiungi una stampante" (consultare il [Capitolo 3.3](#) per come aggiungere una stampante).

• Cliccare su "No" e aggiungere la stampante utilizzando il cavo USB nell'interfaccia apparsa "Aggiungi una stampante" (vedere il [Capitolo 3.3](#) per come aggiungere una stampante).

Se si utilizza un cavo USB per collegare il computer e un modello di stampante non Wi-Fi, è possibile aggiungere la stampante nell'interfaccia "Aggiungi una stampante" apparsa nel processo di installazione dell'unità (vedere il [Capitolo 3.3](#) per come aggiungere una stampante).

3.3. Aggiungere stampante di sistema Mac

3.3.1. Aggiungere stampante via USB

1. Collegare la stampante e il computer attraverso il filo USB, cibo aperto
2. Immettere in “Preferenze di Sistema” - “Stampanti e Scanner” del computer.
3. Fare clic **+** sul pulsante, selezionare ‘Aggiungi stampante o scanner’.
4. Selezionare la stampante e selezionare il modello di stampante corrispondente dall’uso menu a sinistra’.
5. Fare clic su ‘Aggiungi’.

3.3.2. Aggiungere stampante via connessione via cavo

1. Aprire la fornitura di stampante e il computer.
2. Collegare il computer alla rete cablata.
3. Collegare il cavo di rete alla porta di rete della stampante, assicurarsi che la stampante è collegata alla rete di computer (si veda il [Capitolo 4](#) per la configurazione di rete)
4. Immettere in “Preferenze di Sistema” - “Stampanti e Scanner” del computer.
5. Fare clic **+** sul pulsante, selezionare ‘Aggiungi stampante o scanner’.
6. Selezionare la stampante e selezionare il modello di stampante corrispondente dall’uso menu a sinistra’.
7. Fare clic su ‘Aggiungi’.

3.3.3. Aggiungere stampante via connessione wireless

1. Aprire la fornitura di stampante e il computer.
2. Prima di procedere, il computer e la stampante sono collegati tramite la rete wireless.



Nota: • Nella modalità di struttura di base, collegare il punto di connessione della stampante di rete wireless (router wireless), vedere il [Capitolo 5.1](#) per vedere come collegare.

• Nel caso della modalità Wi-Fi Direct, collegare direttamente la parte del cliente wireless a una stampante di rete wireless, come collegare, si prega di fare riferimento al [Capitolo 5.2](#).

3. Immettere in “Preferenze di Sistema” - “Stampanti e Scanner” del computer.
4. Fare clic **+** sul pulsante, selezionare ‘Aggiungi stampante o scanner’.
5. Selezionare la stampante e selezionare il modello di stampante corrispondente dall’uso menu a sinistra’.
6. Fare clic su ‘Aggiungi’.

3.3.4. Aggiungere AirPrint stampante

1. Aprire la fornitura di stampante e il computer.
2. Prima di procedere, la stampante è già collegata al computer (USB o di rete).
3. Immettere in “Preferenze di Sistema” - “Stampanti e Scanner” del computer.
4. Fare clic  sul pulsante, selezionare ‘Aggiungi stampante o scanner’.
5. Selezionare la stampante e selezionare “AirPrint sicura” (dati codificati) o “AirPrint” (non criptato) per l’”Usa’ “.
6. Fare clic su ‘Aggiungi’.



Nota: • Collegare la stampante e il computer attraverso il filo USB, il sistema identifica automaticamente e aggiunge la stampante AirPrint.

- Per AirPrint stampante per aggiungere la modalità di connessione di rete, è necessario prima scollegare il cavo USB e quindi aggiungere la stampante.
 - Il nome della stampante AirPrint deve terminare in fine di nome "AirPrint".
-

4. Impostazioni di rete cablata (adatto per i dispositivi cablati)

Stampante compatibile con la stampa dalla rete via cavo, il collegamento alla stampante di rete, e quindi controllare la stampante per la stampa con la modalità di controllo di rete via cavo.

4.1. Impostazione dell'indirizzo IP

L'indirizzo IP della stampante può essere ottenuto automaticamente tramite la funzione DHCP oppure impostato manualmente.

4.1.1. Impostazione automatica

La funzione di impostazione automatica DHCP è attivata come impostazione predefinita della stampante.

1. Collegare la stampante alla rete tramite l'apposito cavo e completare il lavoro di preparazione all'avvio.
2. La stampante otterrà automaticamente il server assegnato indirizzo IP. Questo potrebbe richiedere alcuni minuti per ottenere l'indirizzo IP per l'influenza dell'ambiente di rete.

È possibile stampare la pagina di impostazione della rete 'per vedere l'indirizzo IP della stampante (vedere [Sezione 9.4](#) per come la stampa) o visualizzare le informazioni di rete per il pannello di controllo della stampante (vedi [Capitolo 9.3](#) per come consultare). Se l'indirizzo IP non è elencato, si prega di controllare l'ambiente di rete o attendere qualche minuto e riprovare.

 **Nota:** • Se l'assegnazione automatica dell'indirizzo IP del server DHCP non riesce, la stampante ottiene automaticamente l'indirizzo locale assegnato dal sistema 169.254.xxx.xxx.

4.1.2. Impostazione manuale

Impostazione dell'indirizzo IP manualmente dal pannello di controllo della stampante, vedere il [Capitolo 9.2](#) per maggiori dettagli.

Configurare l'indirizzo IP della regolazione manuale della stampante dalla EWS, maggiori dettagli si veda il [Capitolo 6.2.1](#).

5. Configurazione di rete senza fili (adeguato per il modello con Wi-Fi)

Il tipo di connessione di rete wireless è diviso in modalità struttura di base e la modalità Wi-Fi Direct. In caso di problemi nelle classi di configurazione della rete wireless, vedere il [Capitolo 5.3](#) per le domande frequenti nella configurazione rete wireless.

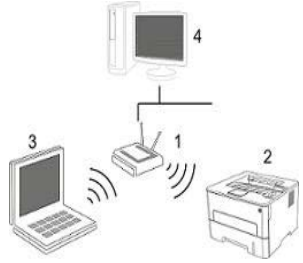
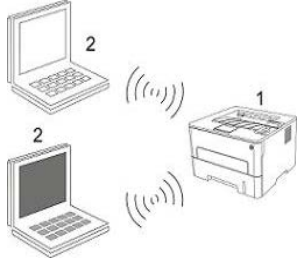
	<p>Modalità di struttura di base: collegare dispositivi wireless tramite il router collegamento</p> <ol style="list-style-type: none">1. Punto di connessione (router wireless)2. Stampante di rete senza fili3. Collegare computer del punto di connessione attraverso la rete wireless4. Accedere al computer del punto di connessione alla rete cablata "elettorale: collegare dispositivi wireless tramite il router
	<p>Modalità di connessione Wi-Fi Direct: Collegare il terminale del cliente wireless e stampante con la funzione Wi-Fi</p> <ol style="list-style-type: none">1. Stampante di rete senza fili2. Il terminale del cliente wireless per connettersi direttamente con la stampante di rete wireless

5.1. Modalità di struttura di base

È possibile collegare il computer alla stampante dal punto di connessione (router wireless). Il punto di connessione (router wireless) è Divide in strumento di configurazione della rete wireless e la configurazione Protected Setup Wi-Fi (WPS).

Importante: prima di installare la rete wireless, è necessario conoscere il nome della rete (SSID) e il punto di connessione di password (router wireless) utilizzare in caso di configurazione di rete wireless. Se non siete sicuri, rivolgersi all'amministratore di rete o il produttore del punto di accesso (router wireless).

5.1.1. Strumento di configurazione della rete wireless

Se il computer dispone di driver installato e si collega alla rete wireless, ma la rete wireless non è cambiata, è possibile riconfigurare lo strumento di configurazione della rete wireless.

5.1.1.1. Preparazione in anticipo

1. Punto di connessione (router wireless).
2. Il computer già collegato alla rete.
3. Stampante con la funzione wireless.

5.1.1.2. Metodo di configurazione di strumento di rete wireless

1. Rimuovere lo strumento di configurazione wireless nel computer.

1) **In Windows:** Fare clic sul menu 'Start' - "Tutti i programmi" - 'Pantum'-descrizione della configurazione di rete prodotto-'Outil Wireless' computer.

2) **Sistema di Mac:** Computer Finder barra dei menu, fare clic su "Vai" - "Applicazioni" - "Pantum" - "Utilities" - "Strumento di configurazione rete wireless".

2. Utilizzare una configurazione di connessione via cavo USB. Nella schermata successiva, selezionare "Sì, si dispone di un cavo USB per l'installazione." Fai clic su "Avanti".

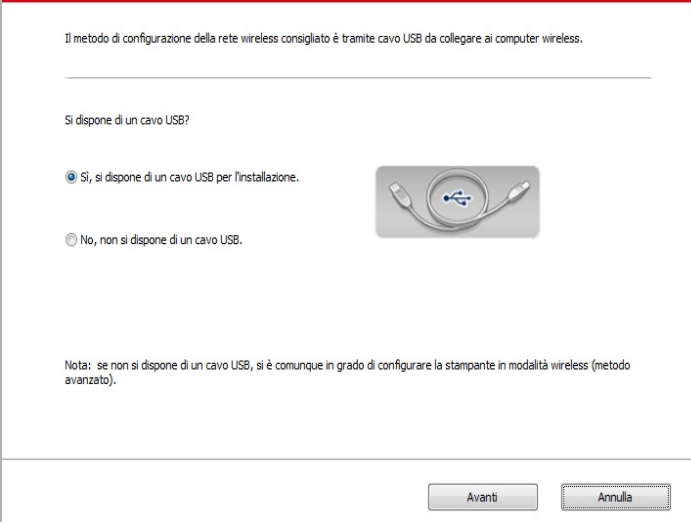

Il metodo di configurazione della rete wireless consigliato è tramite cavo USB da collegare al computer wireless.

Si dispone di un cavo USB?

Sì, si dispone di un cavo USB per l'installazione.

No, non si dispone di un cavo USB.

Nota: se non si dispone di un cavo USB, si è comunque in grado di configurare la stampante in modalità wireless (metodo avanzato).

Avanti Annulla

2.1 Il computer è connesso alla rete wireless.

1) tool di configurazione della rete wireless è selezionata per impostazione predefinita di rete wireless attualmente collegata computer, seguire le istruzioni per completare l'interfaccia di configurazione.

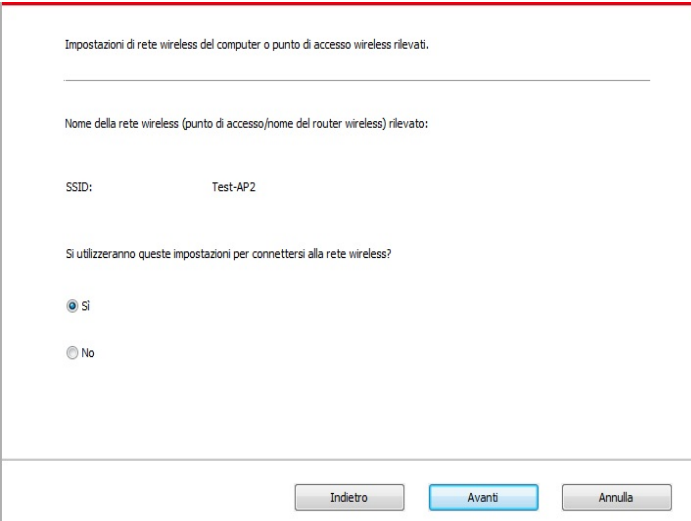

Impostazioni di rete wireless del computer o punto di accesso wireless rilevati.

Nome della rete wireless (punto di accesso/home del router wireless) rilevato:

SSID: Test-AP2

Si utilizzeranno queste impostazioni per connettersi alla rete wireless?

Sì

No

Indietro Avanti Annulla



Nota: • Il nome della rete (SSID) si seleziona dovrebbe essere la stessa con la rete (SSID) del punto di accesso (router wireless) del computer.

2) Ha bisogno di connettersi ad altre reti wireless di controllo "No" per configurare altre reti wireless, come richiesto per completare la configurazione.

Selezionare il nome di rete corrispondente (SSID) dal seguente elenco oppure inserire manualmente l'SSID e la password se necessario, quindi fare clic su "Avanti" per eseguire la configurazione.

Nome della rete	Metodo di crittografia	Intensità del segnale
Test-AP2	WPA/WPA2	100%
Test-AP3	WPA/WPA2	100%

Aggiorna

Nome della rete (SSID):
Test-AP3

Metodo di crittografia:
WPA/WPA2

Password:
 Mostra password

Indietro Avanti Annulla



Nota: • Al momento, la stampante supporta tre modalità di sicurezza: nessuno, WEP e WPA / WPA2.

1) No: senza utilizzare qualsiasi modalità di codifica.

2) WEP utilizza il metodo WEP (Wired Equivalent Privacy), inviare e ricevere dati tramite la chiave di sicurezza. La chiave WEP è sufficiente per la rete codificata di 64 e 128 figure, tra cui numeri e lettere.

3) WPA / WPA2: chiave pre-condivisa è una protezione di connessione Wi-Fi, che codifica per la connessione attrezzature e punto di connessione senza fili con TKIP o AES (WPS-Personal). WPA lunghezza utilizzo / WPA2 è una chiave pre-condivisa (PSK) da 8 a 63 cifre.

• La password non visualizzata da scatola di default, se selezionato, verrà visualizzata la password.

2.2 Computer non è connesso a una rete wireless.

Nella schermata successiva, inserire il punto di accesso (router wireless) nel nome di rete SSID (SSID è case-sensitive), e la password come richiesto per completare la configurazione.

1. Fare clic su "Stampa pagina di informazioni sulla rete wireless" per ottenere il nome della rete e il metodo di crittografia. Si prega di saltare questo passaggio se si conosce già il nome della rete e il metodo di crittografia.

È in corso la stampa della pagina con le informazioni relative alla rete wireless

2. Inserire il nome utente e la password della rete wireless.

Nome della rete (SSID):

Metodo di crittografia:
Nessuna

Indietro Avanti Annulla



Nota: • Se non si conosce il nome della rete (SSID) del punto di accesso (router wireless), fare clic per stampare la pagina Wireless Network Information 'per vedere il nome della rete (SSID) del punto di connessione (router wireless) per collegare.

- Dopo la configurazione di rete wireless, se la stampante può essere utilizzata normalmente, reinstallare il driver.

3. Usare connessione WPS.

Nella schermata successiva, selezionare "No, non si dispone di un cavo USB." Fai clic su "Avanti".

Il metodo di configurazione della rete wireless consigliato è tramite cavo USB da collegare al computer wireless.

Si dispone di un cavo USB?

Sì, si dispone di un cavo USB per l'installazione.

No, non si dispone di un cavo USB.



Nota: se non si dispone di un cavo USB, si è comunque in grado di configurare la stampante in modalità wireless (metodo avanzato).

Avanti Annulla

1) Utilizzando la modalità WPS, effettuare le seguenti operazioni, avviare rete senza fili dalla stampante. (Configurazione specifica WPS, vedere il [capitolo 5.1.2](#))

Utilizzando la modalità WPS, effettuare le seguenti operazioni, avviare rete senza fili dalla stampante.

1. Premere a lungo pulsante Wi-Fi della stampante per 2 sec.

2. Impostare il punto di accesso sulla modalità WPS.
Per informazioni, consultare la guida fornita con il punto di accesso.



3. Una volta eseguite le operazioni riportate sopra, fare clic su "Avanti".

Se si riscontrano problemi durante la procedura di configurazione, avvicinare temporaneamente la stampante al punto di accesso wireless.

Indietro Avanti Annulla

2) Secondo l'indicatore Wi-Fi sullo stato della stampante, si determina se la connessione della stampante è successo. Se la configurazione fallisce, fare clic su "Indietro", la riconfigurazione; se la configurazione è riuscita, fare clic sul pulsante "Fine" per completare la configurazione.

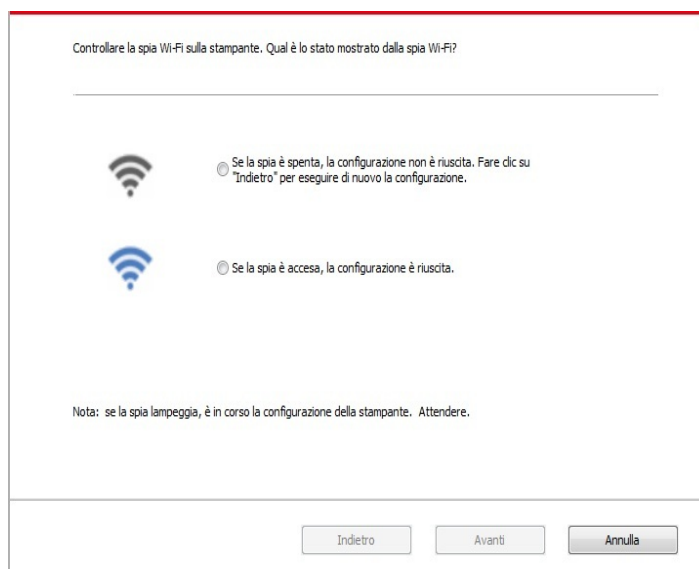

Nota: • Dopo la configurazione di rete wireless, se la stampante può essere utilizzata normalmente, reinstallare il driver.

5.1.2. Configurazione Wi-Fi Protected Setup (WPS)

Se il punto di connessione (router wireless) supporta Wi-Fi Protected Setup (WPS), quindi premere i rispettivi tasti del pannello di controllo della stampante Wi-Fi e il punto di connessione tasto WPS (router wireless) per il collegamento alla stampante di rete wireless.

5.1.2.1. Preparazione in anticipo

1. Il punto di connessione (router wireless) supporta Wi-Fi Protected Setup (WPS).
2. Stampante con la funzione wireless.

5.1.2.2. Metodo di configurazione Wi-Fi Protected Setup (WPS)

1. Aprire il punto di stampante e collegamento dell'alimentazione (router wireless).
2. Assicurarsi che la stampante è in stato pronto.



Nota: • Se la stampante va in stand-by, premere un tasto qualsiasi pannello di controllo per riattivare la stampante.

3. Premere il tasto Wi-Fi nel pannello di controllo della stampante per 2s o più a lung l'interfaccia "connessione Wi-Fi" apparirà e selezionare "CON RT-WPS".

4. Premere il pulsante WPS entro 2 minuti di punto di connessione (router wireless) e il rilascio.

5. Il punto di connessione (router wireless) e la stampante inizierà la connessione di rete wireless, i blu lampada senza fili della stampante lampeggia. Dopo l'accesso, la stampante blu lampada Wi-Fi è sempre attiva.

Se la connessione non è fatta per più di 2 minuti, la stampante RETOURNE stato di pronto, la spia Wi-Fi si spegne, e il Protected Setup Wi-Fi (WPS) non riesce. Se riconnettersi di nuovo, ripetere i passaggi 3-4 sopra.



Nota: • Per annullare il taglio e la connessione Wi-Fi, vedere il [Capitolo 1.5](#).

• Dopo il successo Wi-Fi Protected Setup (WPS), se si desidera stampare la modalità di rete wireless, installare il driver.

5.1.3. Come disattivare la rete Wi-Fi collegato

Terminare la connessione alla rete wireless nella modalità infrastruttura seguendo i passi menzionati sopra. la luce del Wi-Fi nel pannello di controllo è sempre accesa quando la Wi-Fi è collegata. In questo momento, premere il tasto per 2s o più a lungo, l'interfaccia "connessione Wi-Fi" apparirà e selezionare "Disc da RT" per scollegare la connessione Wi-Fi (la luce del Wi-Fi si spegnerà).

5.2. Modalità di connessione Wi-Fi Direct

Non è possibile utilizzare il punto di connessione (router wireless) per collegare il terminale client wireless (compresi computer e dispositivo rimovibile con la funzione di rete wireless) e la stampante di rete wireless.

5.2.1. Preparazione in anticipo

1. Stampante con funzione Wi-Fi Direct.
2. Terminale del cliente Wireless (tra cui computer e dispositivo rimovibile con la funzione wireless).

5.2.2. Collegamento Wi-Fi Direct

Essa deve iniziare in della stampante Wi-Fi Direct prima fonciton per il collegamento modalità di avvio Wi-Fi Direct è premere il pulsante 'Menu' - 'Imp.menu' - 'Conf.rete'- 'col.dir.Wi-Fi' - 'Manuale' (o 'Auto') del pannello di controllo della stampante, o connettersi al server Web incorporato per avviare la stampante Wi-Fi Direct funzione di collegamento, si prega di vedere il [Capitolo 6.2.2.4](#).

5.2.2.1. Metodo di collegamento terminale client compatibile con Wi-Fi Direct funzione (richiede connessione diretta)

È necessario utilizzare il dispositivo rimovibile compatibile con Wi-Fi funzionalità Direct per collegare Wi-Fi Direct. Le fasi operative possono variare per le apparecchiature rimovibile diverso utilizzato.

1. Aprire la stampante.

2. Aprire il dispositivo rimovibile, selezionare la configurazione e inserire l'interfaccia Wi-Fi.

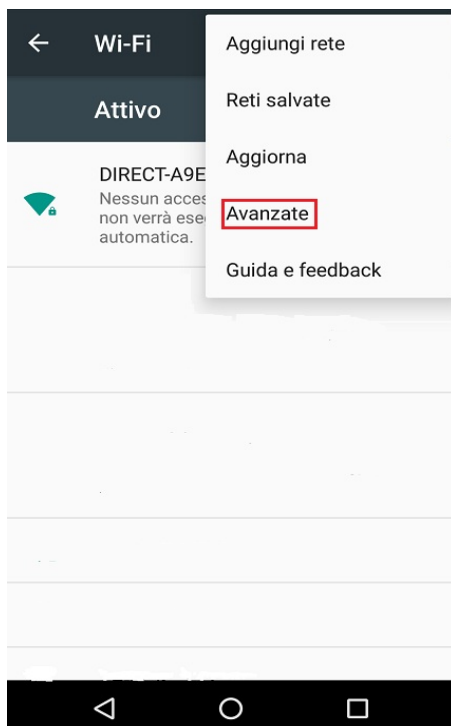

3. Sélectionnez Supérieure ', selezionare' il collegamento diretto interfaccia WLAN superiore WLAN '.



4. Nell'interfaccia collegamento diretto, selezionare il nome della rete stampante al prompt di login.
5. La fine del pannello sono riportate le informazioni di connessione, premere 'OK' per confermare la connessione, e quindi avviare la connessione Wi-Fi Direct.



Nota: • In caso di collegamento diretto alla modalità automatica, l'apparecchiatura terminale rimovibile invia il pannello richiesta senza conferma, la connessione viene effettuata automaticamente.

5.2.2.2. Metodo di collegamento terminale del cliente senza fili compatibile con la funzione Wi-Fi Direct (collegamento inserendo il pase password)

1. Aprire la stampante.
2. Premere il pulsante del 'menu' - 'Info.rete' - 'Info.dir.Wi-Fi' de pannello di controllo della stampante per vedere il nome della rete e la password.
3. Aprire il computer o il dispositivo rimovibile con il fontion rete wireless, selezionare il nome della rete Direct Connect stampante Wi-Fi, e inserire la password per la connessione.

5.2.3. Come disattivare Wi-Fi Direct

1. Aprire la stampante.
2. Premere il pannello di controllo della stampante "Tasto menu" - "Network" - "Wi-Fi Direct" - "Chiudi" per chiudere la funzione Wi-Fi Direct.

5.3. Domande frequenti nella configurazione di rete wireless

1. La stampante non si trova

- La potenza del computer, il punto di connessione (router wireless) o la stampante è già accesa.
- Se il cavo USB è già connesso tra il computer e la stampante.
- La stampante è compatibile con la connessione di rete wireless o no.

2. Se ci si connette alla rete, il nome della rete (SSID) non può essere trovata

- Assicurarsi che il punto di connessione del pulsante di accensione (router wireless) sia acceso.
- La stampante non trova il nome della rete (SSID) del punto di accesso (router wireless) per collegare, controllare il nome della rete (SSID) del punto di connessione e riprovare la connessione.
- Quando il punto di configurazione della connessione (router wireless), è necessario riconfigurare la stampante senza una rete wireless.

3. Collegamento non riuscito

- Si prega di verificare se il punto di connessione (router wireless) e la modalità di protezione della stampante e password sono a posto.
- Controllare ricezione dell'antenna intorno stampante. Se il router è lontano dalla stampante o ci sono ostacoli in mezzo, questo può influenzare la ricezione del segnale.
- Spegnerne il punto di connessione (router wireless) e la stampante, riavviare e configurare.

4. Si verifica un problema quando si utilizza la stampante in rete, controllare quanto segue:

- Assicurarsi che il software firewall sta bloccando la comunicazione. Se il computer e la stampante siano collegati alla stessa rete, ma ciò non può essere trovato, è possibile che il software firewall blocca la comunicazione. Si prega di consultare il manuale d'uso del software Firewall, chiudere il software firewall e riprovare per individuare la stampante.
- Controllare l'assegnazione degli indirizzi IP della stampante sia corretto. È possibile stampare la pagina di informazioni sulla stampante per verificare l'indirizzo IP.
- Fare riferimento ai seguenti passaggi per controllare che la stampante e il Computer siano collegati alla stessa rete.

1) Selezionare "prompt di comando" come mostrato sotto.

a. Sistema Windows 8/10: Selezionare il tasto "Cerca" nel Menu Start e inserire "prompt di comando" nella barra di ricerca, poi premere il tasto "Invio" sulla tastiera.

b. Windows 7/Vista/Server 2008: cliccare il menu "start"- "Tutte le procedure"- "Attachment"- "prompt di comando".

2) Inserire il pin e l'indirizzo IP nella finestra popup, e premere il tasto "Invio".

Per esempio: pin XXX.XXX.XXX.XXX("XXX.XXX.XXX.XXX" è l'indirizzo IP della stampante)

3) Se l'RTT non è indicato nella finestra, fare riferimento al [Cap. 5](#) per riconfigurare la rete wireless della stampante.



Nota: • Consultare il manuale dell'utente o consultare il produttore per le informazioni di punto di connessione (router wireless).

6.Web server

È possibile amministrare la configurazione della stampante tramite il server Web incorporato.

6.1.Visitare la EWS

1. Aprire la stampante e il computer.
2. Collegare la stampante alla rete, assicurarsi che la stampante si collega alla rete (Come impostare, vedere il [Capitolo 4](#) o [Capitolo 5](#)) del computer.
3. Inserire l'indirizzo IP della stampante nella sezione degli indirizzi del browser, visitare la stampante EWS.

Controllare l'indirizzo IP (vedi [Capitolo 9.3](#)) stampante con il pannello di controllo o stampare la pagina di configurazione di rete per vedere l'indirizzo IP della stampante (vedi [Sezione 9.4](#)).

-
-  **Nota:**
- Si raccomanda l'uso di Windows utilizzando Microsoft Internet Explorer 8.0 (o superiore) o Firefox 1.0 (o superiore), l'utente Mac con Safari 4.0 (o superiore). Qualsiasi browser utilizzato, assicurarsi che JavaScript e i cookie iniziano sempre. Nel caso di utilizzo di altri browser, assicurarsi che sia compatibile con HTTP 1.0 e HTTP 1.1.
 - Se il computer può visitare il server Web incorporato della stampante, è possibile che il computer e la stampante non sono nella stessa rete, si prega di controllare l'ambiente di rete o contattare il responsabile della rete.
-

4. Fare clic su 'Accedi', inserire il nome utente e la password (il nome utente predefinito è admin, la password originale è 000000), e cliccare su 'Accedi'.

-
-  **Nota:**
- Per motivi di sicurezza, si consiglia di cambiare la password di default, è possibile accedere all'interfaccia 'cambiamento di gestione utilisateur'pour.
-

6.2.Utilizzare il server Web per amministrare la stampante

È possibile utilizzare il server Web incorporato per amministrare la stampante.

1. Per controllare le informazioni di base della stampante, tra cui il nome del prodotto, lo stato della stampante e lo stato della cartuccia.
2. Per configurare i parametri di ottimizzazione di rete compatibili con la stampante.
3. Per configurare la stampante senza connessione di rete wireless, avviare / chiudere la rete wireless e la connessione Wi-Fi Direct funzione di connessione.
4. Possibile configurare il server di posta elettronica terminale del cliente, la modalità di notifica e-mail per lo stato della stampante.

6.2.1. Configurazione di indirizzo IP

Prima che la configurazione degli indirizzi IP, è necessario collegare alla stampante di rete.

1. Si modello è rete cablata, utilizzare il cavo per collegare la porta di rete della stampante e collegare la stampante alla rete cablata.
2. Si modello è wireless, utilizzare lo strumento di configurazione o la configurazione in modalità senza fili Wi-Fi Protected Setup (WPS), collegare la stampante alla rete wireless (vedere la [Sezione 5.1.2](#)).

6.2.1.1. Configurazione IPv4

La configurazione dell'indirizzo IPv4 della stampante è diviso in DHCP e quello manuale, la stampante avvia la funzione di allocazione di default automaticamente DHCP. Se è necessario configurare il set di indirizzo IPv4 per la stampante, è possibile configurare manualmente l'indirizzo IPv4 della stampante.

1. Aprire l'alimentazione elettrica, il collegamento alla stampante di rete.
2. Collegare il server Web incorporato (vedere il [Capitolo 6.1](#) per come collegare).
3. Fare clic su 'Impostazioni'-' Impostazioni di rete '-Impostazioni del protocollo-' Configurazione IP cablata '.
4. Configurer indirizzo IPv4 modalità di assegnazione 'Manuale'.
5. Inserire 'Indirizzo IPv4', 'Maschera di sottorete "e" Indirizzo gateway', cliccare su 'Applica'.

6.2.1.2. Configurazione IPv6

1. Aprire l'alimentazione elettrica, il collegamento alla stampante di rete.
2. Collegare il server Web incorporato (vedere il [Capitolo 6.1](#) per come collegare).
3. Fare clic su 'Impostazioni'-'Impostazioni di rete '-' Impostazioni del protocollo '-' IPv6 '.
4. Spuntare 'Abilita protocollo IPv6' e 'Abilita DHCPv6' (portato a casa per impostazione predefinita), fare clic su 'Applica'.

È possibile aggiornare il browser, vedi "Indirizzo link locale IPv6" e "Indirizzo stateful" nell'interfaccia "Configurazione IP cablata".



Nota: La stampante è compatibile con la stampa e collegamento in rete al seguente indirizzo IPv6.

- Indirizzo IPv6 link-local : impostare l'indirizzo IPv6 self-locale (indirizzo iniziale con FE80).
- Indirizzo di stato del filtro, IPv6 configurato server DHCPv6 ('filtro per condizione indirizzo' possono essere attribuite senza DHCPv6 server nella rete).
- Indirizzo Apollidia: router della rete assegnerà indirizzi IPv6 (vedi [Capitolo 9.4](#), stampare la pagina di configurazione di rete 'e vista).

6.2.2. Impostazione wireless

È possibile configurare la stampante senza una rete wireless, la configurazione IP wireless, la connessione Wi-Fi Direct per pagina di configurazione wireless WPS. Prima di installazione, si prega di collegarsi prima al server Web incorporato (vedere il [Capitolo 6.1](#) per il collegamento di commentare).

6.2.2.1. Wireless Network

1. Fare clic su 'Impostazioni'dans indirizzo filtering'Impostazioni di rete' - 'Impostazioni wireless' - 'Rete wireless'.
- 1) Se la rete wireless viene avviato per impostazione predefinita, se vicino, selezionare 'Off' e cliccare su 'Applica'.
- 2) Se è necessario configurare la rete wireless, fare clic sul nome della rete (SSID) del punto di accesso (router wireless) per collegare nella lista, inserire la chiave e quindi fare clic su 'Applica'.

6.2.2.2. Configurazione IP Wireless

Solo dopo l'avvio di rete senza un filo di stampa, il server Web incorporato può visualizzare la configurazione IP wireless.

1. Fare clic su 'Impostazioni' - 'Impostazioni di rete' - 'Impostazioni wireless' - 'Configurazione IP wireless'.
- 1) DHCPv4 predefinito è agganciato. Se configurare manualmente l'indirizzo IP, si prega di annullare in parte crocher di scelta DHCPv4, inserire 'Indirizzo IPv4', 'Maschera di sottorete'et 'Indirizzo gateway' e cliccare su 'Applica'.

6.2.2.3. Configurazione WPS

1. Fare clic su 'Impostazioni' - 'Impostazioni di rete' - 'Impostazioni wireless' - 'WPS'.

1) Selezionare la Messa in modalità WPS 'che si desidera, fare clic su' Applica ', e operare secondo le indicazioni della pagina.

6.2.2.4. Impostazione connessione Wi-Fi Direct

1. Fare clic su 'Impostazioni' - 'Impostazioni di rete' - 'Impostazioni wireless' - 'Wi-Fi Direct'.

1) Il valore di default di connessione Wi-Fi Direct è chiuso, se si avvia, si dispone di P2P crocher iniziato l'associazione 'e cliccare su' Applica ' ".

6.2.3. Configurazione della macchina

È possibile aggiungere la directory indirizzo di posta elettronica, configurare la notifica e-mail, configurare il tempo di standby e ripristinare la configurazione di fabbrica dalla pagina di configurazione della macchina.

6.2.3.1. Configurazione notifica e-mail

Se si configura la notifica e-mail quando la stampante ha esaurito la carta o altri anomalies, invierà e-mail all'indirizzo di posta elettronica indicato. È possibile ricevere e-mail dopo la corretta configurazione della centralina elettronica, la configurazione dettagliata di e-mail si prega di contattare l'amministratore di rete. Prima di impostare la posta elettronica, è necessario collegarsi al server Web incorporato (vedere il [Capitolo 6.1](#) per come collegare).

I. Configurare il terminale del cliente SMTP

1. Fare clic su 'Impostazioni' - 'Impostazioni di rete' - 'Impostazioni del protocollo' - 'SMTP'.
2. In pagina SMTP, digitare l'indirizzo del server SMTP, configurare l'accesso e-mail del mittente e la password e fare clic su 'Applica'.

II. Aggiungere l'indirizzo e-mail destinatario

1. Fare clic su 'Impostazioni' - 'Impostazioni dispositivi' - 'Rubrica'.
2. Fare clic su 'Aggiungi', inserire il nome ed e-mail destinatario, fare clic su 'Applica'.

III. Configurazione di notifica e-mail

1. Fare clic su 'Impostazioni' - 'Impostazioni dispositivi' - 'Notifica e-mail'.
2. Fare clic sul pulsante , selezionare l'indirizzo di posta elettronica che si desidera aggiungere alla lista dei contatti di uscita.

È possibile anche crocher indirizzo X '(ad esempio, l'indirizzo1), inserire manualmente l'indirizzo e-mail del ricevitore che si desidera aggiungere.

3. Spuntare indirizzo di posta elettronica e il contenuto della notifica che si desidera, fare clic su 'Applica'.

6.2.3.2. Configurazione di risparmio di tempo

Il tempo di attesa della stampante è di default 1 minuto, se si desidera modificare il tempo di attesa della stampante, è possibile configurare il server Web incorporato (installare la stampante attraverso la modalità di connessione di rete).

1. Collegare il server Web incorporato (vedere il [Capitolo 6.1](#) per come collegare).
2. Fare clic sulla Impostazioni '-' Impostazioni dispositivi '-' Sistema'.
3. Selezionare il tempo di standby base alle proprie necessità, fare clic su 'Applica'.

6.2.3.3. Configurazione di ripristino di fabbrica dal server Web

1. Collegare il server Web incorporato (vedere il [Capitolo 6.1](#) per come collegare).
2. Fare clic sul 'Gestione utenti' e cliccare su 'Ripristina le impostazioni di fabbrica', dopo il ripristino dello stabilimento di configurazione, la stampante si riavvierà automaticamente.









Nota:

- Dopo l'uscita di fabbrica della stampante ripristinare la configurazione, il gestore viene ripristinato il nome utente admin e la password di accesso viene ripristinato 000000.
 - È inoltre possibile ripristinare la configurazione di fabbrica del tasto del pannello di controllo della stampante, vedere il [Capitolo 9.1.5](#).
 - Se la stampante sta ripristinando la configurazione di fabbrica, il tempo di attesa ripristinerà automaticamente in 1 minuto.
-

7. Stampa

7.1. Funzione di stampa

È possibile selezionare la funzione di stampa tramite il pulsante "Avvio", scegliere poi la stampante corrispondente dall'elenco "Dispositivi e stampanti"; fare clic con il tasto destro del mouse per impostare le funzioni di stampa tramite "Preferenze di stampa". Segue un elenco di alcune funzioni.

Funzioni	Diagramma
Unità di stampa fronte/retro	
Fascicola	
Stampa in ordine inverso	
N-in-1	
Stampa di poster (solo per sistemi Windows)	
Stampa ingrandita	
personalizzato	



Nota:

- Le spiegazioni di cui sopra sono il sistema Windows 7 come esempio.
- È possibile scegliere di stampare posta 2x2 in più pagine per realizzare la funzione di stampa di poster.
- È possibile aprire la prima opzione di stampa, fare clic sul pulsante Guida, e controllare il funzionamento e la spiegazione dettagliata. Come aprire il file di aiuto, si prega di vedere il [Capitolo 7.9.](#)

7.2. Impostazioni di stampa

Prima di inviare il lavoro di stampa, configurare le impostazioni (come ad esempio il tipo di carta, il formato carta e la fonte di carta) stampando le due modalità.

Sistema Operativo	Modificare temporaneamente la configurazione del processo di stampa	Cambiare per sempre la configurazione di default
Windows 7	<ol style="list-style-type: none">1. Fare clic sul menu 'File' - 'Stampa'-selezionare la stampante per la stampa - 'Proprietà stampante' (la procedura dettagliata possono variare a seconda del sistema operativo).	<ol style="list-style-type: none">1. Fare clic sul menu 'Start' - 'Pannello di controllo' -'Dispositivi e stampanti'.2. Fare clic destro sull'icona della stampante,selezionare 'Preferenze stampa', modificare la configurazione e salvare.
Mac OS	<ol style="list-style-type: none">1. Fare clic sul menu 'File'- Stampa Configurazione.2. Modificare nella finestra di output.	<ol style="list-style-type: none">1. Fare clic sul menu 'File' - 'Stampa'.2. Modificare il configuraiton nella finestra di output, fare clic per salvare il preset. (Ogni stampa, scegliete l'impostazione predefinita, se non la stampa con la configurazione di default.)



Nota: • La priorità della configurazione software applicativo è maggiore di quella della stampante.

7.3. Annullare stampa

È possibile cancellare il lavoro di stampa in fase di stampa. Per stampante pannello di controllo LCD, premere il 'annullare' per annullare il lavoro di stampa per il pannello di controllo della stampante LED, premere il 'annullare' per più di 2 secondi per annullare la lavoro di stampa corrente.

7.4. Modalità di stampa

Questa macchina può stampare alimentando automaticamente scatola di carta e la scatola di alimentazione manuale della carta. Lo stato di default è la selezione automatica, se la casella di alimentazione manuale della carta del intermedia stampante, quindi stampata prima carta nella scatola di carta di alimentazione manuale.

7.4.1. Vassoio di alimentazione automatico

Prima di stampare, assicurarsi che ci sia carta sufficiente nella scatola alimentazione automatica di carta, non più carta nella scatola di carta di alimentazione manuale.

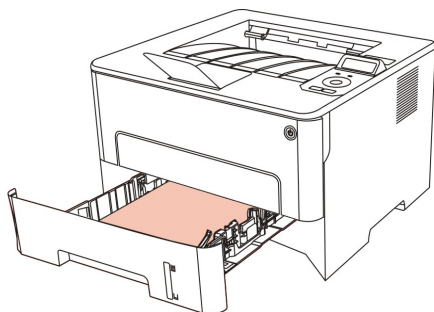

-
- Nota:**
- Per le precauzioni sul caricamento della carta, consultare il [Capitolo 2](#).
 - Per informazioni sul tipo di supporti da stampare con il vassoio di alimentazione automatico, consultare il [Capitolo 2.1](#).
-

7.4.2. Stampa del contenitore di carta di alimentazione manuale

Quando si inserisce la carta nella scatola di carta di alimentazione manuale, l'unità entra automaticamente in modalità di alimentazione manuale.

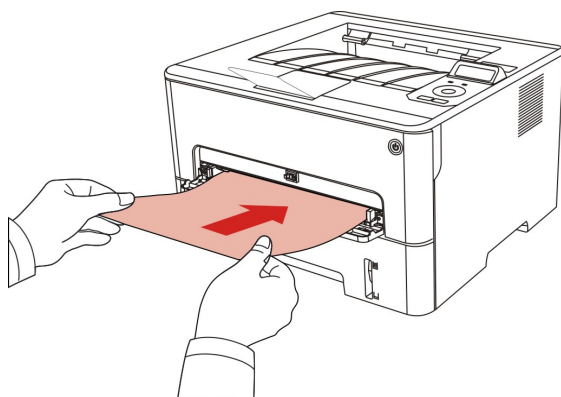

-
- Nota:**
- La carta di alimentazione manuale è quello di alimentare la carta priorità manualmente quando si inserisce manualmente la carta nella scatola di carta di alimentazione manuale.
 - In generale, il vassoio di alimentazione manuale è utilizzato per la stampa su carta speciale, come buste, trasparenze, ecc. ed è possibile caricare solo un elemento alla volta.
 - Vedere il [Capitolo 2](#) per l'alimentazione manuale della carta nella scatola di carta di alimentazione manuale.
 - Vedere la [Sezione 2.1](#) per il tipo di carta di alimentazione manuale intermedia nella scatola di carta.
-

7.5. Stampa fronte/retro automatica

La stampante consente la stampa fronte/retro automatica della carta comune. Formati di carta supportati dalla stampa fronte/retro automatica: A4, Lettera, Legale, Ufficio, Folio, 16K.



- Nota:**
- Eventuali tentativi di stampa fronte/retro automatica con alcuni supporti cartacei non idonei a tale modalità di stampa potrebbero danneggiare la stampante.
 - Stampa automatica dei due lati non è compatibile con il perno impronta.
 - A proposito di carta, vedere il [Capitolo 2](#) per il tipo di scatola di carta di alimentazione automatica di stampa intermedia.

7.5.1. Configurazione unità di stampa fronte-retro

Per avere il miglior effetto di stampa, è possibile impostare la dimensione di unità di stampa fronte-retro della carta. In caso di stampa fronte-retro per A4 e 16K, è necessario regolare la posizione di blocco A4; per la stampa fronte-retro Lettera, Legale, Folio e Ufficio, regolare la posizione di blocco alla lettera.

Le fasi di configurazione di stampa fronte-retro dell'unità come segue:

1. Rimuovere l'unità stampa fronte-retro.

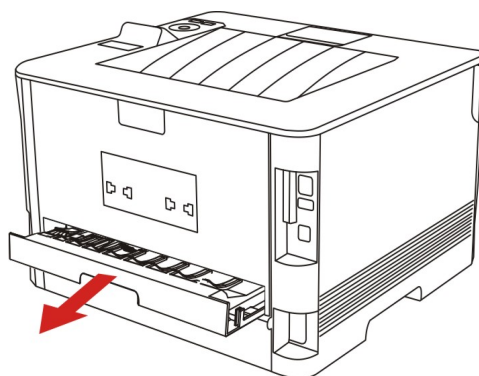

2. Accendere la parte posteriore dell'unità di stampa di doppia faccia verso l'alto.

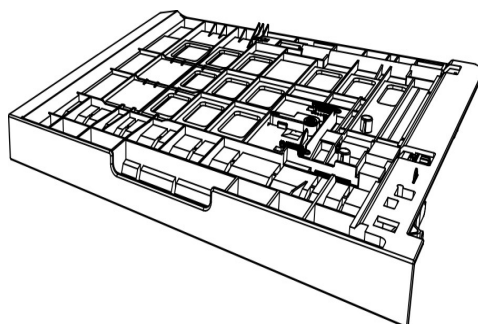

3. Impostare il formato della carta in posizione A4 o Lettera per completare la configurazione.

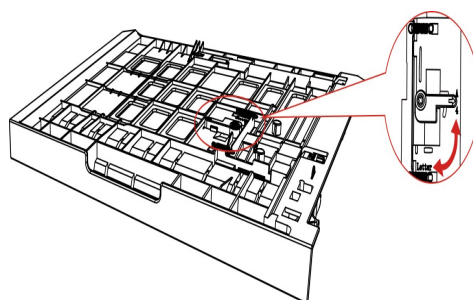

4. Turn l'unità di stampa fronte-retro nella stampante.

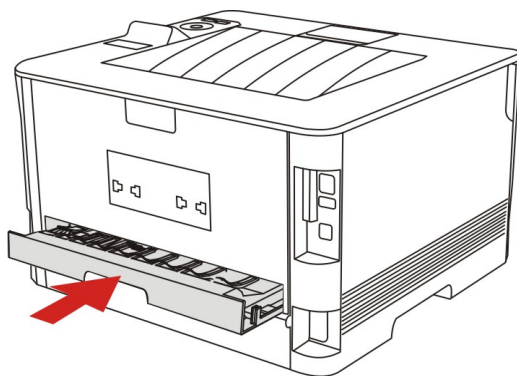

7.5.2.Come stampare fronte-retro automatico

1. Aprire il progetto da stampare dall'applicazione (ad esempio, Notepad).
2. Dal menu File, selezionare Stampa.

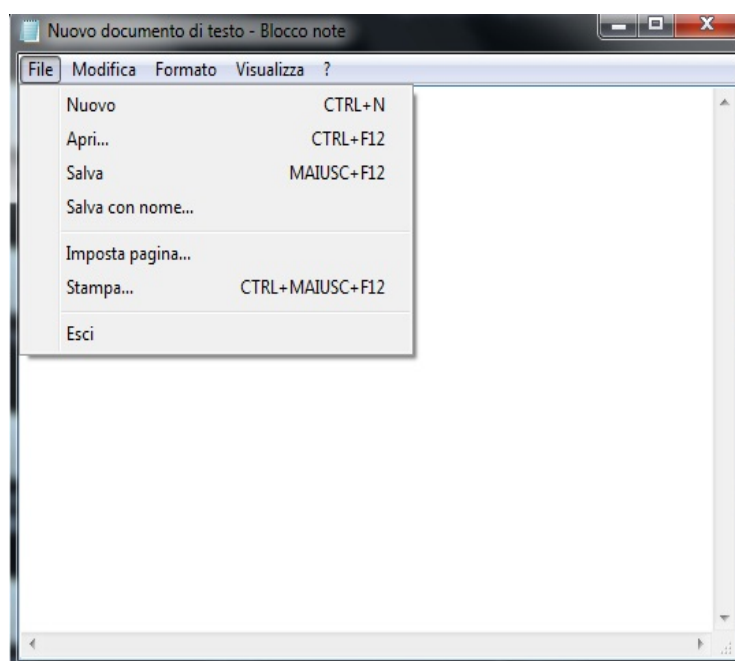

3. Selezionare la stampante dal modello corrispondente.

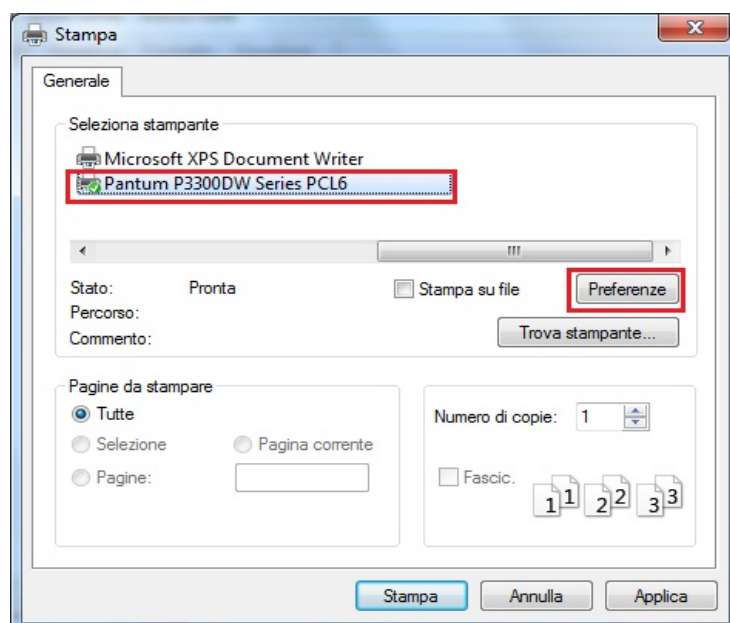

4. Fare clic su 'Preferenze' per impostare la stampa.
5. Selezionare la stampa fronte-retro 'della' Di base ', selezionare' Lato lungo 'o' Lato corto '.

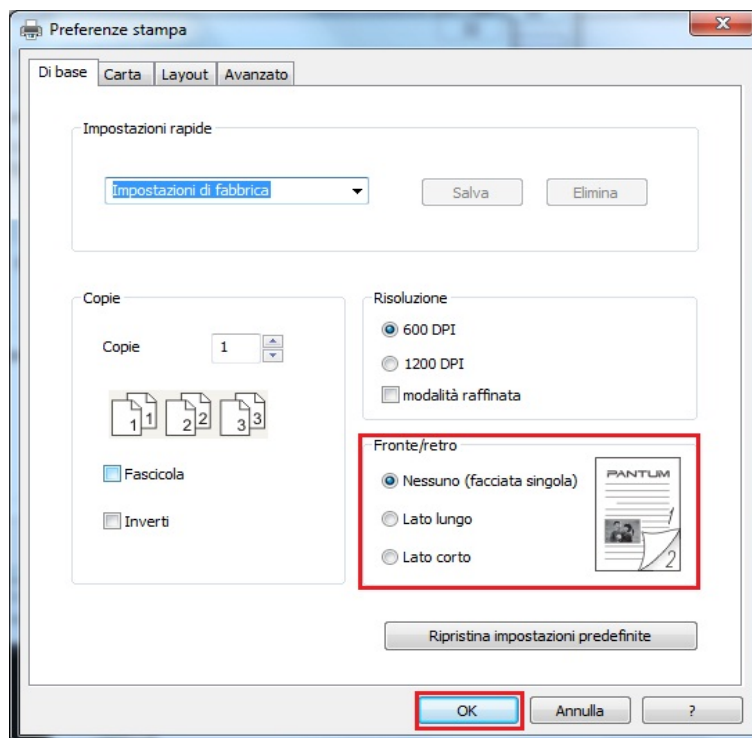

6. Fare clic su 'Ok' per completare la configurazione di stampa. Clicca su 'Stampa' per ottenere la stampa fronte-retro automatica.

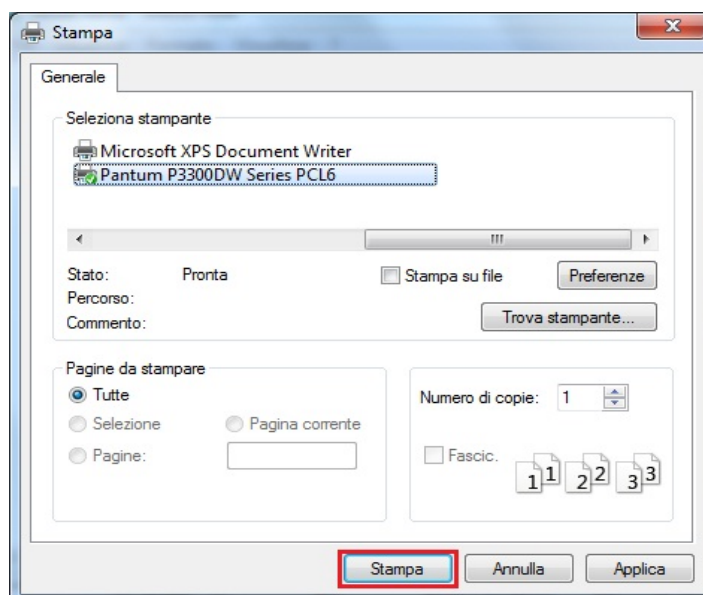

7.6. Stampa di modalità raffinata

Modalità Fine è adatta per disegni tecnici e stampa linea sottile.

Alla pagina di base della scelta della stampante, impostare in modalità raffinata Il lavoro di stampa in grado di eseguire la stampa in modalità dettagliata.

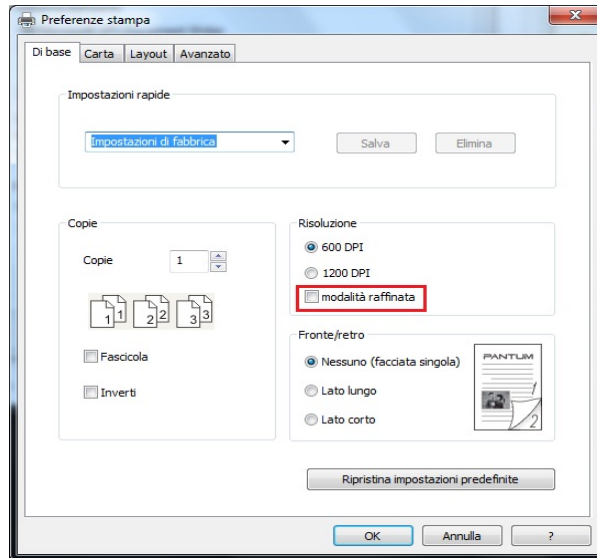

7.7. Stampa silenziosa

Impostare Stampa Muto, il rumore di stampa può essere ridotto, ma la velocità di stampa diminuisce.

Stampa in silenzio, i punti di funzionamento sono i seguenti (adatto per l'installazione della stampante tramite la modalità di connessione USB)

Prendendo il sistema di Windows 7 come esempio per le seguenti operazioni, le informazioni sullo schermo del computer può variare in base al sistema operativo diverso.

1. Immettere 'start menu' - 'Pannello di controllo' da parte del team di Vic-check PC e stampante '.
2. Fare clic sulla stampante con il tasto destro, selezionare la proprietà della stampante 'nel menu a discesa.
3. Immettere nella configurazione accessorio '.
4. Spuntare stampa muto ', cliccare su' Ok 'per completare la configurazione.

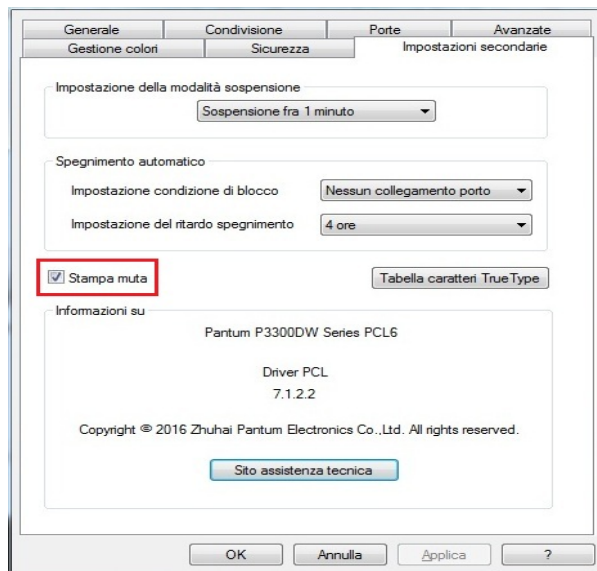

5. Aprire il processo di stampa da stampare dal programma applicativo, selezionare la stampante del modello corrispondente e configurare la stampa in base alle esigenze.
6. Fare clic su 'Stampa' per ottenere la stampa in silenzio.



Nota: • Stampante munita pannello di controllo LCD è in grado di configurare stampa silenziosa tramite pulsante sul pannello di controllo, vedere il [Capitolo 9.1.4.](#)

7.8.Spegnimento automatico

"Spegnimento automatico" per impostare le condizioni e il tempo di ritardo di spegnimento della stampante.

- 1.Entrare nel "Menu Start"del computer – "Pannello di controllo" – Vedere "Dispositivi e stampanti".
- 2.Fare clic sulla stampante, sul menu a discesa, selezionare "Proprietà stampante".
- 3.Entrare nella opzione "Impostazioni secondarie" e imposta l'apposita opzione "Spegnimento automatico".
- 4.Fare clic su "OK" per completare l'impostazione.

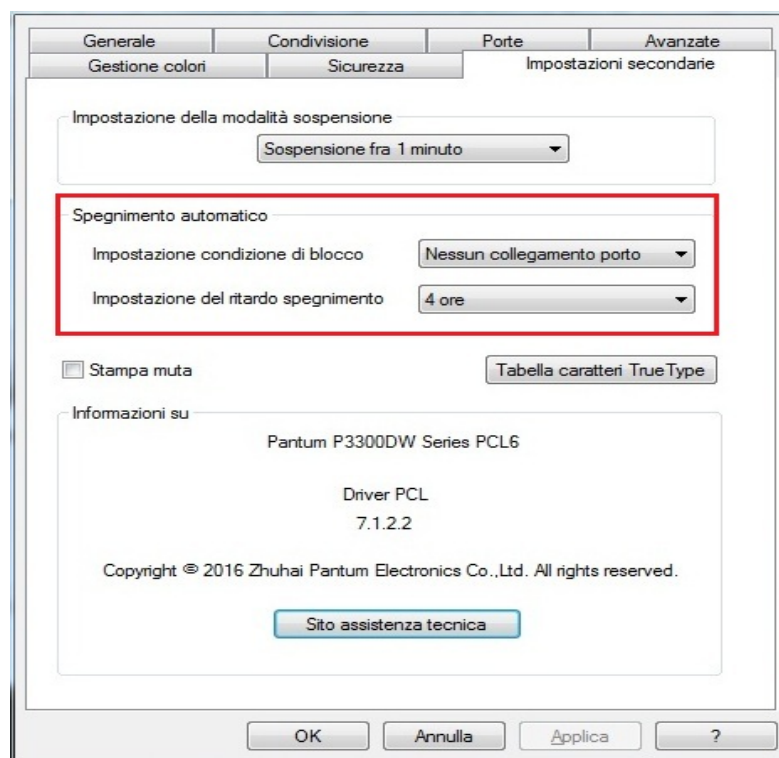

- Nota:**
- Modelli del pannello di controllo LCD possono impostare la funzione di spegnimento automatico tramite i pulsanti del pannello di controllo, vedere il [capitolo 9.1.7](#).
 - I singoli paesi (o regioni) non supportano la funzione di impostazione spegnimento automatico.

7.9. Apertura del documento Guida

Aprire "Preferenze stampa" e fare clic sul pulsante "Guida" (solo per sistema operativo Windows). Il documento contiene la Guida utente dove sono reperibili le informazioni sulle impostazioni di stampa.

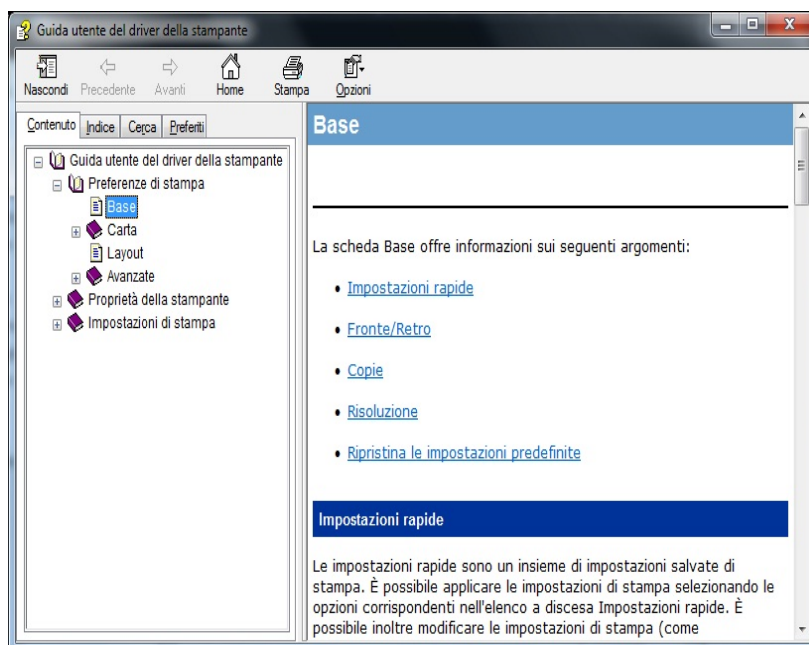
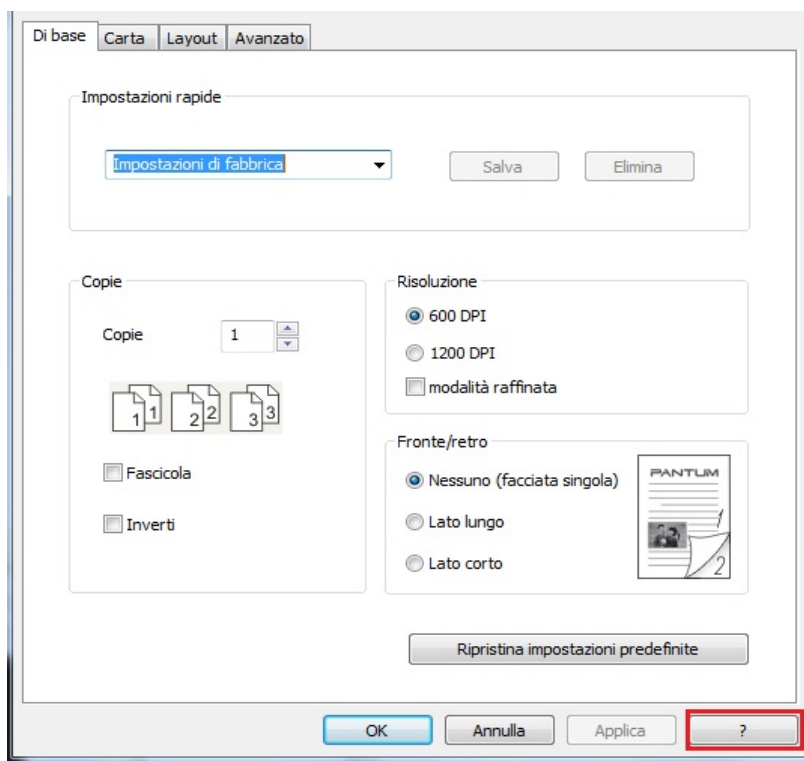

8. Stampa mobile

8.1. Stampa Mobile con Dispositivo Android

8.1.1. Stampa Pantum

L'App Pantum Print è un'applicazione gratuita, con la quale puoi stampare direttamente TXT, PDF, documenti office, immagini e web dal tuo telefonino o tablet

8.1.1.1. La stampa Pantum è compatibile con il sistema operativo e software applicativo

L'App "Pantum Print" è compatibile con Android OS 4.4-8.0. Attualmente, la stampante Pantum supporta TXT, PDF, documenti office, immagini e web.

8.1.1.2. Come scaricare il software applicativo di stampa Pantum

1. Si può andare al sito ufficiale <http://www.pantum.com> > assistenza e supporto > download dei driver > selezionare il modello di stampante > scaricare e installare.
2. Si può andare a Google Play Store > Apps > per cercare Pantum Mobile Printing > scaricare e installare.

8.1.1.3. Preparazione in anticipo

1. Stampante con la funzione wireless.
2. Dispositivo mobile Android.

8.1.1.4. Procedure

1. Accendere la stampante.
2. Cliccare sull'icona "PANTUM" sulla schermata principale del dispositivo Android, e apparirà l'interfaccia come sotto.

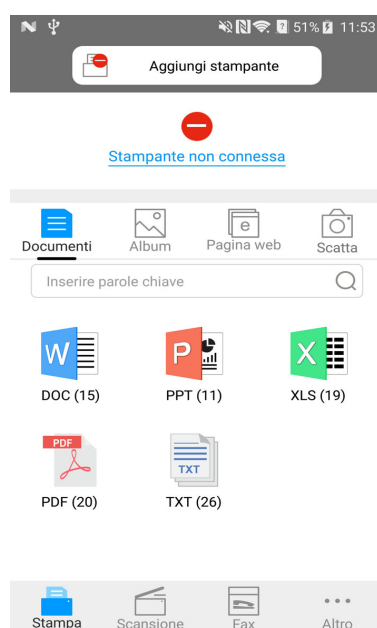

3. Cliccare su "Aggiungi stampante" nella parte alta dell'interfaccia, poi selezionare secondo la propria abitudine per aggiungere la stampante.
4. Selezionare le funzioni necessarie ed effettuare le impostazioni appropriate in base alle proprie esigenze funzionali.



- Nota:**
- Se la stampa non riesce, verificare se l'apparecchiatura rimovibile Android è già collegato alla rete wireless della stampante.
 - Se il dispositivo mobile Android non rileva la stampante, si prega di controllare se la stampante è collegata alla potenza, e se la stampante è accesa.
 - Per ulteriori dettagli, consultare la Guida utente per la stampa in mobilità qui allegata.

8.1.2. Stampa rimovibile Mopria

La stampa rimovibile Mopria deve essere installata sul dispositivo rimovibile Android Mopria Print Service. È possibile stampare immagini, e-mail, pagine web e documenti.

8.1.2.1. Sistemi operativi e software applicativi supportati dalla stampa mobile Mopria

1. Stampa mobile Mopria adatto per Android 4.4 o per versioni successive.
2. Software applicativi supportati dalla stampa mobile Mopria: Office 1.01 (16.0.4201.1006) da Microsoft, o versioni successive, Adobe Reader (V11.7.1) o versioni successive.

Per più supporto dalla Stampa Mopria, si prega di visitare il sito: <http://mopria.org/spotlight-wall>

8.1.2.2. Come scaricare Mopria Print Service

1. Scaricare e installare Google Play Mopria Print Service nei dispositivi rimovibili Android.

8.1.2.3. Preparazione in anticipo

1. Stampante con la funzione wireless.
2. Dispositivo mobile Android.

8.1.2.4. Come usare la stampa mobile Mopria

Prima di stampare, aprire le impostazioni Mopria Print Service.

1. Cliccare su "Impostazioni" sul monitor principale del dispositivo mobile con sistema operativo Android, e selezionare "Stampa".
2. Impostare "Mopria Print Service" nello stato "Accesso".

Se si desidera utilizzare la funzione di stampa mobile Mopria, è necessario impostare "Chiudi" gli altri attacchi di stampa.

Fasi di stampa possono variare a seconda del software applicazione, si spiega con il seguente esempio Adobe Reader.

1. Aprire la stampante.
2. Collegare il dispositivo mobile Android alla rete senza fili della stampante (come collegare, si prega di fare riferimento del [Capitolo 5.](#))
3. Utilizzare Adobe Reader per aprire il documento da stampare nelle attrezzature rimovibile Android.

4. Fare clic su  .
5. Cliccare "Stampa".
6. Assicurarsi di avere selezionato la stampante Pantum.

Se si seleziona un'altra stampante (o la stampante non è selezionata), cliccare il menu a discesa della stampante, e poi selezionare la stampante Pantum.

7. Impostare i parametri di stampa, ad esempio, il numero di pagine da stampare.
8. Cliccare "Stampa".



-
- Nota:**
- Se la stampa non riesce, verificare se l'apparecchiatura rimovibile Android è già collegato alla rete wireless della stampante.
 - Se il dispositivo mobile Android non rileva la stampante, si prega di controllare se la stampante è collegata alla potenza, e se la stampante è accesa.
-

8.1.3.Funzione NFC

Funzione NFC (Comunicazione in prossimità) permette la trasmissione dei dati a punto a punto tra dispositivi elettronici senza contatto. Per utilizzare questa funzione, è necessario installare applicazione di stampante Pantum sui telefoni cellulari che sostengono funzione NFC o completare connessione Wi-Fi Direct attraverso la funzione NFC per la stampa mobile di Mopria.



-
- Nota:**
- L'identificazione NFC può essere influenzato dalla copertura cellulare hardware e non può essere utilizzato normalmente.
 - Il tempo di tocco e la distanza può essere differente a causa della differenza del telefono cellulare.
-

8.1.3.1.Preparazione in anticipo

1. La stampante con funzione Wi-Fi Direct.
2. Il dispositivo rimovibile Android 5.0 e superiori, è compatibile con NFC e Wi-Fi Direct funzione.

8.1.3.2.Come utilizzare la funzione NFC per la stampa

1. Verificare che l'apparecchiatura estraibile già avviato il collegamento NFC e Wi-Fi Direct, ancora una volta la stampante inizia già funzione di connessione Wi-Fi Direct. (Vedere la [Sezione 9.2](#) per informazioni su come avviare la funzione di connessione Wi-Fi Direct)
2. Antenna NFC sul dispositivo mobile (tipicamente sul retro del dispositivo mobile) tocca leggermente sulla identificazione NFC della stampante. Aspetta qualche secondo, l'applicazione di stampa attiverà, il dispositivo mobile si collegherà alla stampante.



-
- Nota:**
- Per alcuni dispositivi rimovibili, l'antenna NFC potrebbero non essere retro di apparecchiature rimovibile. Prima di toccare la funzione, si prega di controllare la posizione della NFC attrezzature antenna rimovibile.
 - Se dispositivo rimovibile non ha installato il programma di applicazione di stampa Pantum,otterrà automaticamente il link per scaricare il programma di applicazione di stampa Pantum. Scaricare e installare il programma di applicazione e riprovare.
-

3. Selezionare il contenuto di stampa, configurare le impostazioni di stampa in base alle esigenze.
4. Fare clic sulla stampa, la stampante inizia a stampare.

8.2.Mobile stampa del Dispositivo iOS

8.2.1.Stampa Pantum

La stampa Pantum è un programma di applicazione di stampa libera è possibile stampare le immagini e le pagine del sito web direttamente dal proprio smartphone o tablet.

8.2.1.1.La stampa Pantum è compatibile con il sistema operativo e software applicativo

La stampa Pantum è adatto per il sistema operativo iOS 6.0 e sopra. Per ora la stampa Pantum è compatibile l'immagine di stampa e la pagina del sito solo.

8.2.1.2.Come scaricare il programma di applicazione di stampa Pantum

1. Fare clic sull'icona Store App in iOS interfacce delle apparecchiature rimovibile> Interfaccia di ricerca> entrare nel tema di ricerca 'PANTUM' o 'la stampa Pantum'> scaricare e installare.

8.2.1.3.Preparazione in anticipo

1. Stampante con la funzione wireless.
2. Dispositivo mobile iOS.

8.2.1.4.Come usar"Come usare la stampa Pantum

1. Aprire la stampante.
2. Collegare il dispositivo mobile iOS alla rete senza fili della stampante (come collegare, si prega di fare riferimento del [Capitolo 5.](#)).
3. Nel dispositivo rimovibile iOS, fare clic sull'icona 'PANTUM' nella schermata principale, l'interfaccia sarà emesso la seguente.

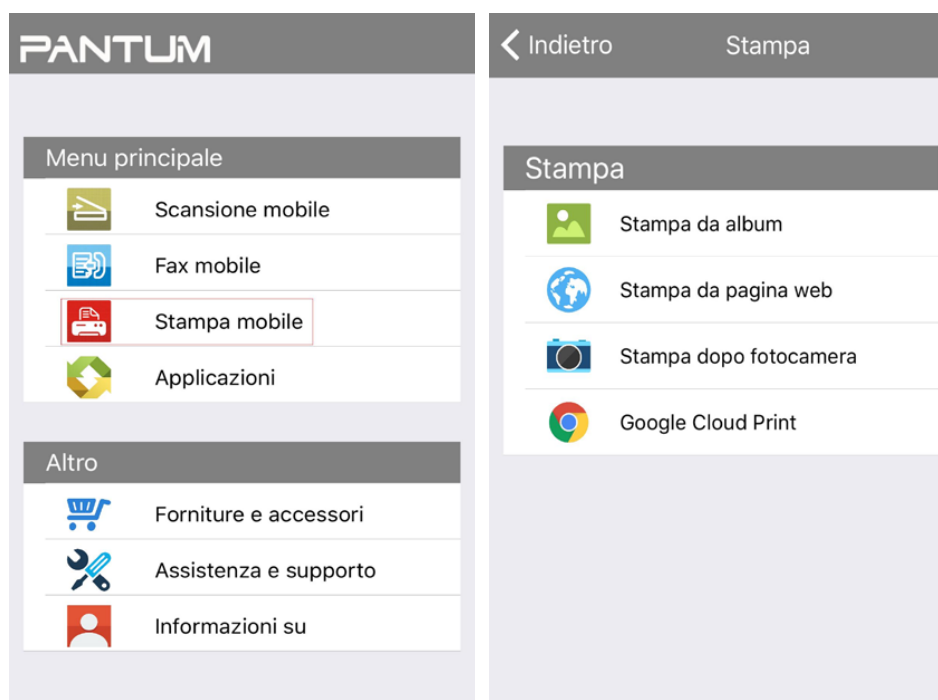

4. Selezionare l'opzione (per esempio album di stampa) dal menu principale, Crochez l'immagine che si desidera stampare, fare clic su .
5. Selezionare la stampante per la connessione, configurare le impostazioni di stampa, quindi fare clic su 'Stampa', la stampante inizia a stampare. e la stampa Pantum.



-
- Nota:**
- Se la stampa non riesce, verificare se l'apparecchiatura rimovibile iOS è già collegato alla rete wireless della stampante.
 - Se il dispositivo mobile iOS non rileva la stampante, si prega di controllare se la stampante è collegata alla potenza, e se la stampante è accesa.
-

8.2.2. Stampa rimovibile AirPrint

Solo stampante compatibile con AirPrint può stampare AirPrint. Si prega di vedere se la scatola di imballaggio stampante utilizzata è il simbolo AirPrint per identificare se la stampante è compatibile con funzione AirPrint.

8.2.2.1. Sistema operativo compatibile con AirPrint stampa rimovibile

Adatto per la versione iOS 7.0 o superiore.

8.2.2.2. Preparazione in anticipo

1. Stampante con la funzione wireless.
2. Dispositivo mobile iOS.

8.2.2.3. Come usare la stampa mobile AirPrint

Fasi di stampa possono variare a seconda del software applicazione, si spiega con il seguente esempio PDF.

1. Aprire la stampante.
2. Collegare il dispositivo mobile iOS alla rete senza fili della stampante (come collegare, si prega di fare riferimento del [Capitolo 5.](#)).
3. Utilizzare PDF per aprire il file da stampare sul dispositivo iOS.
4. Fare clic su .
5. Cliccare "Stampa".
6. Assicurarsi di avere selezionato la stampante Pantum.

Se si seleziona altre stampanti (o non si seleziona la stampante), cliccare sulla stampante, quindi ELETTI Pantum la stampante.

7. Configurare le impostazioni di stampa, ad esempio il numero di copie di stampa.
8. Cliccare "Stampa".



-
- Nota:**
- Se la stampa non riesce, verificare se l'apparecchiatura rimovibile iOS è già collegato alla rete wireless della stampante.
 - Se il dispositivo mobile iOS non rileva la stampante, si prega di controllare se la stampante è collegata alla potenza, e se la stampante è accesa.
-

9. Impostazioni generali

Questo capitolo presenta principalmente alcune impostazioni generali.

9.1. Impostazioni di sistema

9.1.1. Impostazione della lingua

"Impostazione della lingua" consente di selezionare la lingua visualizzata nel pannello di controllo.

- 1) Premere "Menu" per accedere all'interfaccia Impostazioni menu.
- 2) Premere "OK" per selezionare l'opzione "1.Conf.sistema".



- 3) Premere il tasto "OK" per selezionare "1. Imp.lingua" per regolare la lingua, come nella figura seguente:



9.1.2. Impostazione della durata sospensione

Modalità di attesa può efficacemente ridurre il consumo della stampante 'installazione di stand-by' possibile selezionare il tempo libero delle apparecchiature prima di entrare in modalità standby.

- 1) Premere "Menu" per accedere all'interfaccia Impostazioni menu.
- 2) Premere "OK" per selezionare l'opzione "1.Conf.sistema".
- 3) Premere il pulsante '▲' o '▼' per selezionare '2.Imp.pausa', premere OK per impostare il tempo corrispondente prima.

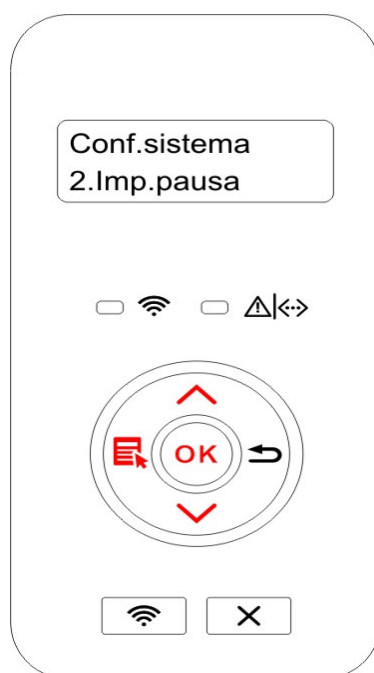

- Nota:**
- La stampante è in standby, premere un tasto qualsiasi o inviare il lavoro di stampa per riattivare la stampante.
 - La stampante di rete può configurare il tempo di sonno da parte del server Web incorporato (vedere il [Capitolo 6.2.3.2](#)).

9.1.3. Risparmio di inchiostro

È possibile selezionare l'economia toner, modalità di risparmio inchiostro può ridurre il consumo di polvere di carbone e ridurre i costi di stampa, quando la modalità risparmio toner è 'acceso' la stampa a colori è relativamente chiara. L'impostazione di default è 'chiuso'.

- 1) Premere "Menu" per accedere all'interfaccia Impostazioni menu.
- 2) Premere "OK" per selezionare l'opzione "1.Conf.sistema".
- 3) Premere il pulsante '▲' o '▼' per selezionare '3. Risparmio toner' premere 'OK' per avviare / chiudere la modalità Risparmio inchiostro.

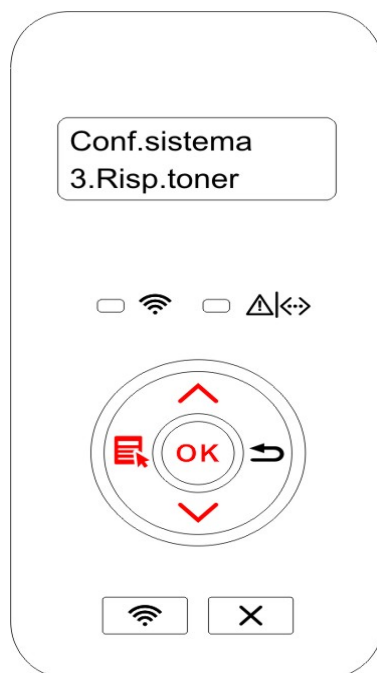

9.1.4. Stampa silenziosa

Configurare modalità silenziosa, per raggiungere la velocità di stampa rallentata relativamente basso rumore quando la modalità silenziosa è 'acceso', la stampa viene eseguita a bassa velocità. L'impostazione di default è 'chiuso'.

- 1) Premere "Menu" per accedere all'interfaccia Impostazioni menu.
- 2) Premere "OK" per selezionare l'opzione "1.Conf.sistema".
- 3) Premere il pulsante '▲' o '▼' per selezionare '4.Stmp.muta ' premere 'OK' per avviare / chiudere la modalità silenziosa.

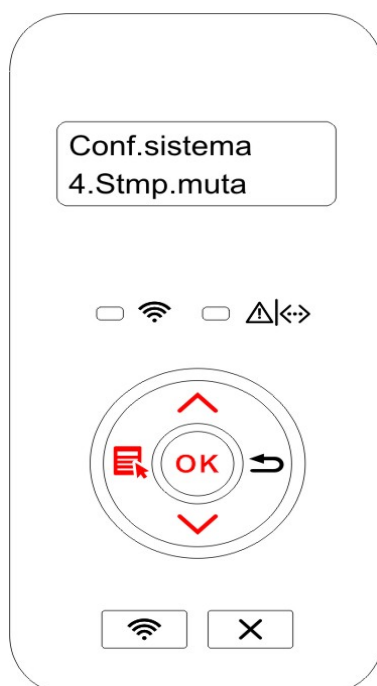

9.1.5. Ripristino delle impostazioni di fabbrica

Ripristinare la configurazione di fabbrica 'per ripristinare la configurazione della stampante di default, dopo il ripristino della configurazione di fabbrica, la stampante si riavvia automaticamente.

- 1) Premere "Menu" per accedere all'interfaccia Impostazioni menu.
- 2) Premere "OK" per selezionare l'opzione "1.Conf.sistema".

Premere il tasto direzionale "▲" o "▼" per selezionare l'opzione "5.Riprist.imp." e premere "OK".

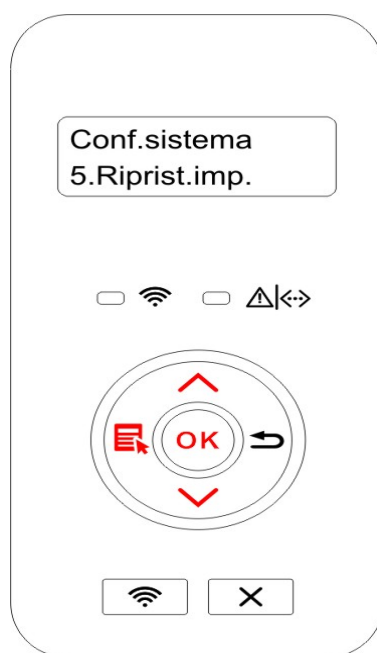

- Nota:**
- La stampante di rete può riprendere la configurazione di fabbrica del server Web incorporata (vedi [Capitolo 6.2.3.3](#)).
 - La stampante di pannello di controllo a LED, premere il pulsante di alimentazione per accendere, quindi premere il pulsante di annullare / proseguire per più di 2 secondi, fino a quando lo stato di due lampade e la spia verde sul clignottante pannello e rilasciare il pulsante, in attesa di restauro alla configurazione di fabbrica, e quindi il computer si riavvia automaticamente.

9.1.6. Stampare una pagina per pulire & riparare

La funzione "Stampare una pagina per pulire & riparare" può pulire il toner, la polvere di carta ed altre impurità. La stampante si avvierà in funzione Stampare una pagina per pulire & riparare automaticamente dopo che la stampante ha stampato un certo numero di pagine. È anche possibile avviare la funzione Stampare una pagina per pulire & riparare manualmente dalle impostazioni del pannello della stampante. I passaggi sono i seguenti:

- 1) Premere "Menu" per accedere all'interfaccia Impostazioni menu.
- 2) Premere "OK" per selezionare l'opzione "1.Conf.sistema".
- 3) Premere "▲" o "▼" e selezionare "Pulisci e ripara" come opzione, quindi premere "OK" per avviare la pulizia ed il fissaggio dell'unità di fusione.



Nota: • Per le stampanti dotate di pannelli di controllo a LED, fare doppio clic sul pulsante "Annulla / Continua" sul pannello per avviare la pulizia e il fissaggio dell'unità fusore.

9.1.7. Spegnimento automatico

"Spegnimento automatico" per impostare le condizioni e il tempo di ritardo di spegnimento della stampante.

- 1) Premere "Menu" per accedere all'interfaccia Impostazioni menu.
- 2) Premere "OK" per selezionare l'opzione "1.Conf.sistema".
- 3) Premere i pulsanti freccia "▲" o "▼" per elezionare "6.Imp.off auto", premere il pulsante "OK" per impostare le condizioni e il tempo di ritardo di spegnimento della stampante.



Nota: Le opzioni di impostazione di condizioni di spegnimento automatico:

- Non porta collegata (per impostazione predefinita): Tutte le porte non sono collegate, funzione Wi-Fi del modello Wi-Fi spenta, la stampante è in modalità standby o sospensione.
- Stato inattivo: la stampante è in modalità standby o sospensione.
- La stampante soddisfa le condizioni di spegnimento automatico, lo spegnimento automatico dopo un set tempo di attesa.
- Dopo lo spegnimento del prodotto, il consumo di potenza di 0,5 W o inferiore.
- I singoli paesi (o regioni) non supportano la funzione di impostazione spegnimento automatico.

9.2. Impostazioni di rete

È possibile visualizzare o configurare lo stato della rete dalla configurazione di rete.

- 1) Premere "Menu" per accedere all'interfaccia Impostazioni menu.
- 2) Premere il pulsante '▲' o '▼' per selezionare '3. Conf.rete' premere OK per impostare 'configurazione di rete via cavo', 'Wireless Network Setup' e 'il collegamento Wi-Fi Direct'.



Nota: • Se si desidera impostare manualmente l'indirizzo IP, maschera di sottorete e gateway, premere il tasto di direzione "▲" da 0 a 9 per cumulare il numero circolarmente, premere il tasto di direzione "▼" per inserire la posizione circolarmente da sinistra a destra, premere "OK" per salvare le impostazioni, fare clic sul pulsante "ritorno" per tornare al menu di livello superiore.

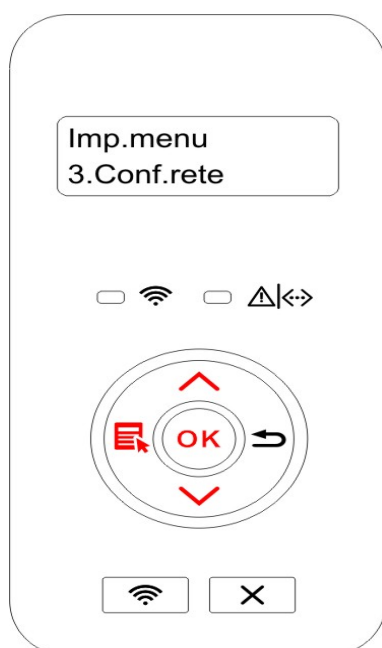

9.3. Informazioni di rete

È possibile verificare lo stato della rete tramite le relative informazioni.

- 1) Premere "Menu" per accedere all'interfaccia Impostazioni menu.
- 2) Premere il pulsante '▲' o '▼' per selezionare '4.Info.rete' premere 'OK' per vedere il relative 'informazioni di rete via cavo' informazioni', 'informazioni sulla rete wireless' e 'le informazioni di connessione Wi-Fi Direct'.

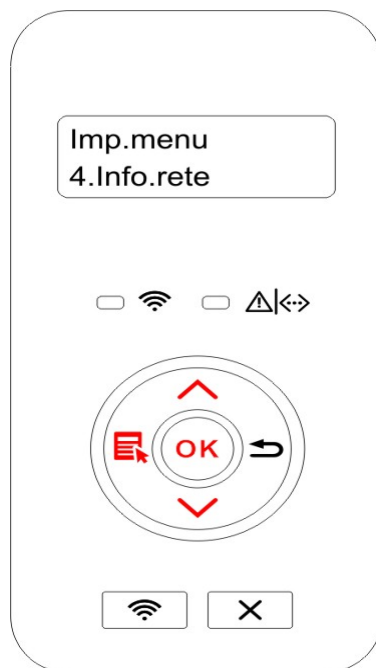

9.4. Informazioni sul rapporto Stampa

È possibile stampare il rapporto informazioni dal pannello di controllo. Queste pagine possono aiutare a trovare i fallimenti informazioni sui prodotti, diagnosticare e risolvere i guasti del Prodotto.

- 1) Premere "Menu" per accedere all'interfaccia Impostazioni menu.
- 2) Premere il pulsante '▲' o '▼' per selezionare '5.Rep.info.stmp. '.

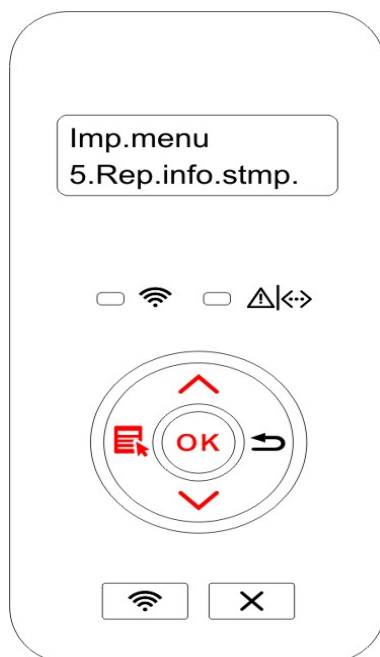

- 3) Premere il tasto OK per entrare la stampa di relazione informativa, è possibile stampare i rapporti, come previsto.

La stampante produce rapporti la pagina di dimostrazione, la pagina di informazioni, la pagina struttura del menu, pagina di configurazione di rete, la pagina di elenco Wi-Fi hotspot, la pagina di elenco dei font PCL e la pagina di elenco dei font PS.



Nota: • Il rapporto del prodotto di cui sopra è il rapporto del prodotto più completo, per quelli del prodotto di modelli che si utilizzano in realtà hanno possibilmente differenze con il rapporto del prodotto sopra citato.

10. Manutenzione ordinaria



Nota: • La figura è solo di riferimento, la stampante può essere differente a causa della comparsa, lo stile e funzione diversa.

10.1. Pulizia della stampante



Nota: • Utilizzare detergenti delicati.
• Alcuni componenti della stampante potrebbero rimanere bollenti per un breve periodo dopo l'uso. All'apertura del coperchio anteriore o del coperchio posteriore per pulire i componenti all'interno della stampante, fare attenzione a non toccare le parti ombreggiate come mostrato nella figura seguente.

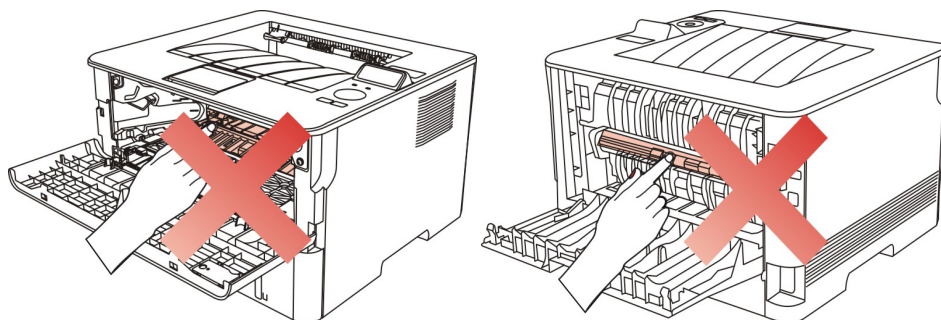

1. Usare un panno morbido per pulire l'esterno della stampante.

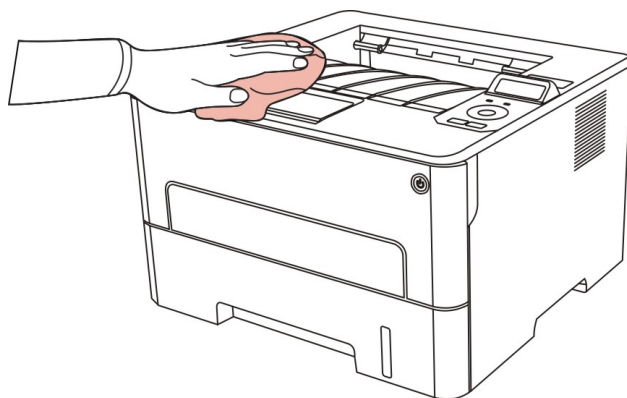

2. Aprire il coperchio anteriore, estrarre la cartuccia del laser di carbonio lungo la rotaia.

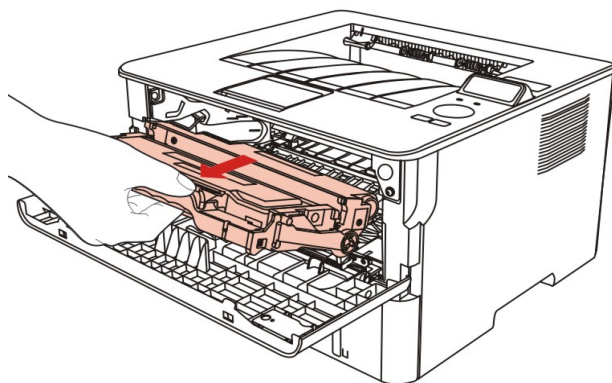



Nota: • Alla rimozione della cartuccia del toner, collocarla in un sacco protettivo o avvolgerla con uno strato spesso di carta per evitare che la luce diretta possa danneggiare la cartuccia del toner.

3. Pulire l'interno della stampante strofinando delicatamente l'area ombreggiata, come mostrato in figura, utilizzando un panno asciutto che non lascia pelucchi.

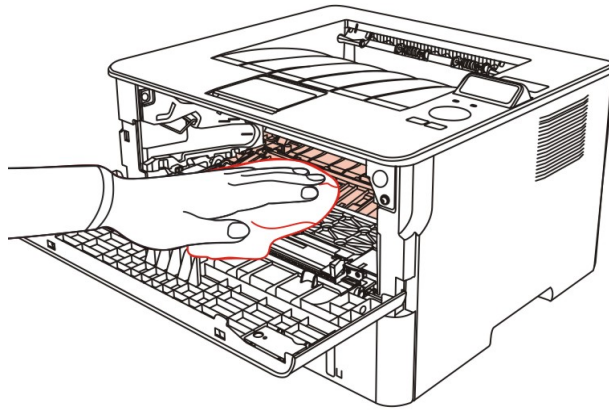

4. Usare un panno privo di lanugine per rimuovere delicatamente la stampante LSU vetro.

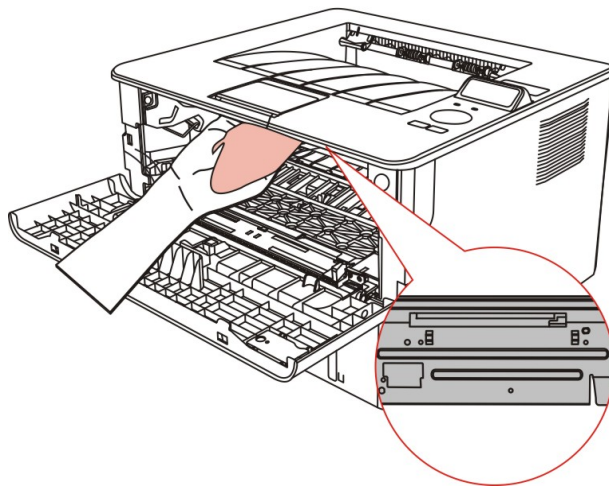

5. Aprire la scatola di alimentazione di carta automaticamente della stampante, pulire delicatamente con un panno privo di lanugine asciutto per pulire il rullo di prelievo.

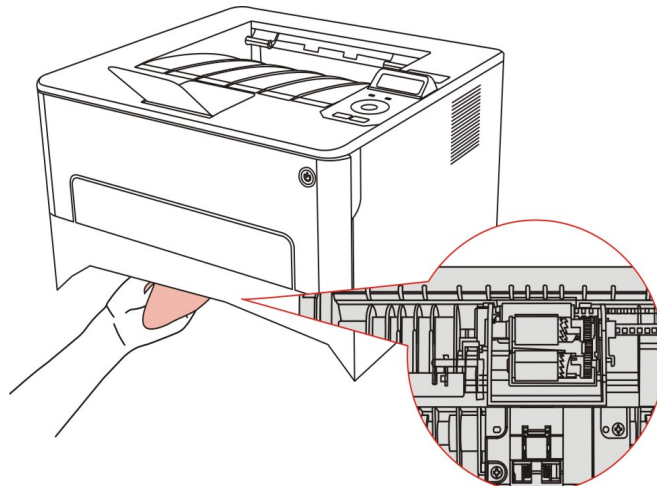

10.2. Manutenzione della cartuccia e dei componenti del tamburo

10.2.1. A proposito della cartuccia e dei componenti tamburo

1. Uso e manutenzione delle cartucce.

Si prega di utilizzare la cartuccia originale per ottenere la giusta qualità di stampa. Si prega di dare le istruzioni da seguire in caso di utilizzo della cartuccia:

- A meno che l'uso immediato, non rimuovere la confezione della cartuccia.
- Non ricaricare la cartuccia da soli. In caso contrario, il danno causato non sarà in garanzia della stampante dalla portata.
- Si prega di inserire la cartuccia in un luogo fresco e asciutto.
- Non posizionare la cartuccia vicino alla sorgente di fuoco, la polvere di carbone nella cartuccia è infiammabile, per evitare il fuoco.
- Se si lascia o si rimuove la cartuccia, si prega di prestare attenzione alla polvere di carbone problema della dispersione, se la fuoriuscita di polvere di carbone tocca la pelle o vola attraverso gli occhi o la bocca, sciacquare immediatamente con acqua, se non confortare, si prega di andare dal medico.
- Fuori campo di un'area per bambini in cui mettere la cartuccia.

2. Durata vita della cartuccia.

- La durata della cartuccia dipende dalla quantità di polvere di carbone richiesto per il processo di stampa.
- Il pannello di controllo della stampante LED, quando la cartuccia arancione spia della lampada si accende sempre, questo significa che la durata della cartuccia è alla fine, si prega di cambiare la cartuccia.
- La stampante pannello di controllo LCD, quando la cartuccia della lampada arancione spia si accende sempre o schermo LCD visualizza 'Cartucc.scaduta', questo significa che la vita cartuccia è completa, si prega di cambiare la cartuccia.

3. Durata di vita dei componenti del tamburo

- La stampante con pannello di controllo LED, quando la luce rossa del componente tamburo spia si accende sempre, ciò significa che la vita del componente tamburo è alla fine, cambiare la componente tamburo.
- La stampante con pannello di controllo LCD, quando il display LCD visualizza 'Fn.dur.unt.tamb', cambiare la componente tamburo.

10.2.2. Cambiare cartuccia e componente del tamburo

 **Nota:** Prima di cambiare la cartuccia, si prega di prestare attenzione alle seguenti linee guida:

- Poiché la superficie della cartuccia può essere polveri di carbonio, si deve stare attenti caso ENC fuori, per prevenire le cadute.
 - Si prega di inserire all'uscita della capsula sulla carta per evitare di cadere di vasta portata polvere di carbone.
 - Durante l'installazione, si prega di non toccare la superficie del tamburo OPC per evitare di graffiare il tamburo OPC.
-

Cartuccia di modificare i passi come segue:

1. Spegnere la stampante.

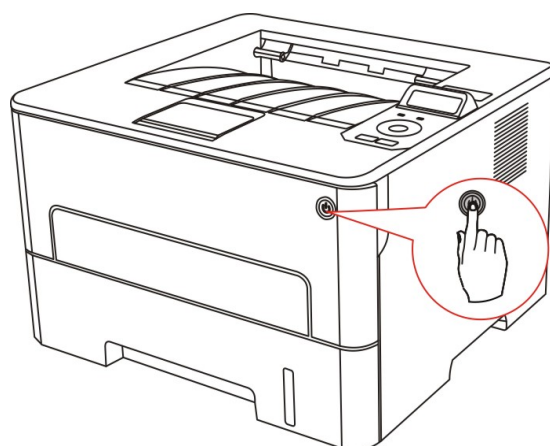

2. Aprire il coperchio anteriore, estrarre la cartuccia del laser di carbonio lungo la rotaia.

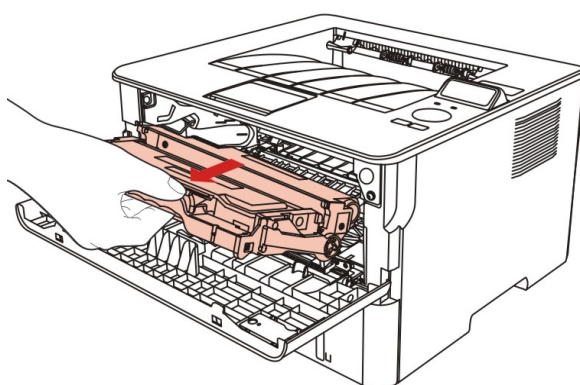

3. Premere il pulsante blu per la componente tamburo sinistro con la mano sinistra, allo stesso tempo sollevare la maniglia della cartuccia con la mano destra ed estrarre la cartuccia.

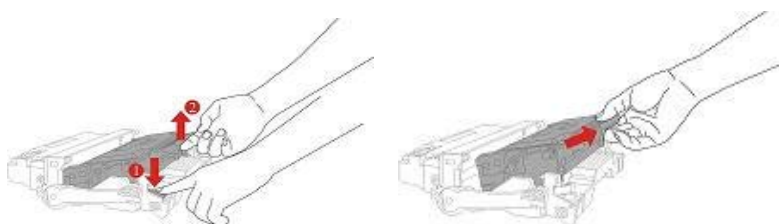

4. Aprire la nuova confezione della cartuccia, prendere la maniglia della cartuccia, scuotere delicatamente 5 o 6 volte in modo che la polvere di carbone nella cartuccia è proporzionale.

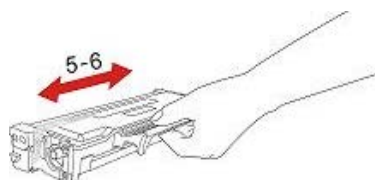

5. Rimuovere il sigillo e rimuovere il coperchio di protezione della cartuccia.

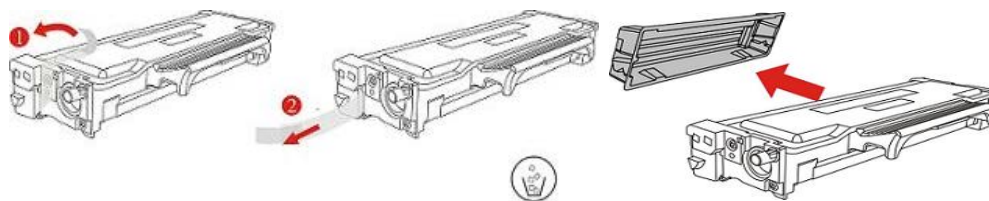

6. Inserire la cartuccia nel componente tamburo lungo il binario, per completare l'installazione della cartuccia.

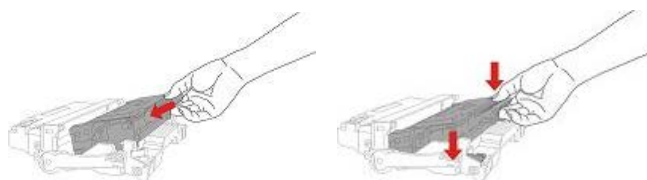

7. Prendere componente tamburo nella cartuccia installata, installare componenti tamburo con la cartuccia installata lungo il cursore stampante per completare l'installazione.

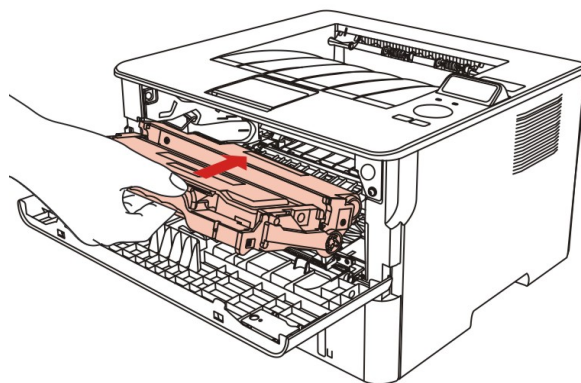

8. Chiudere il coperchio anteriore.

Componente del tamburo di modificare i passi come segue:

1. Spegner la stampante.

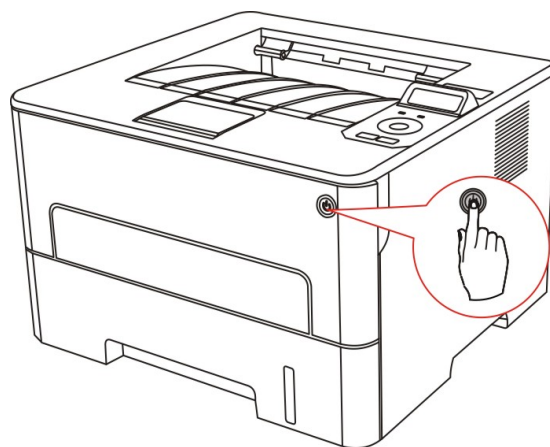

2. Aprire il coperchio anteriore, estrarre la cartuccia del laser di carbonio lungo la rotaia.

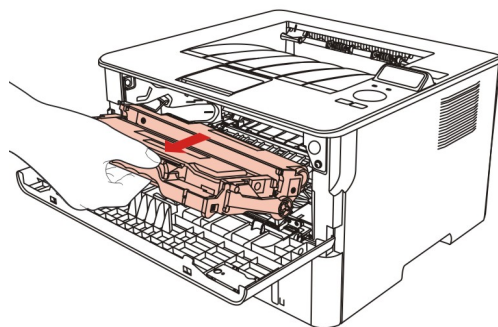

3. Premere il pulsante blu per la componente tamburo sinistro con la mano sinistra, allo stesso tempo sollevare la maniglia della cartuccia con la mano destra ed estrarre la cartuccia.

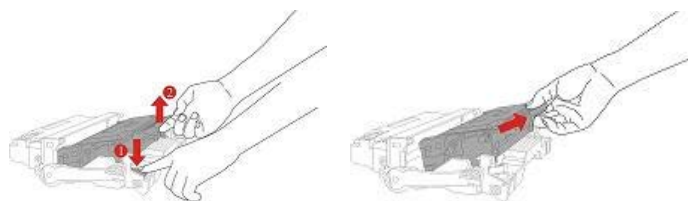

4. Aprire la nuova confezione del componente tamburo, rimuovere il componente tamburo del dispositivo di protezione, e mettere il componente di tamburo su una superficie livellata.

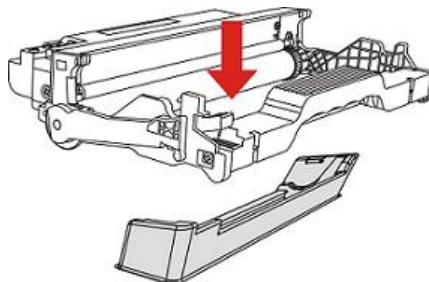

5. Inserire la cartuccia nel componente tamburo lungo il binario, per completare l'installazione della cartuccia.

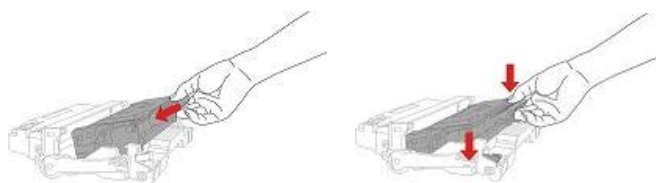

6. Prendere componente tamburo nella cartuccia installata, installare componenti tamburo con la cartuccia installata lungo il cursore stampante per completare l'installazione.

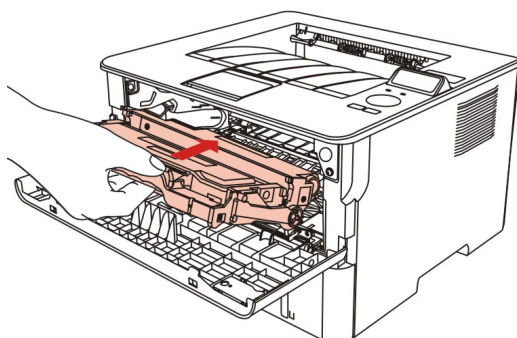

7. Chiudere il coperchio anteriore.

11. Risoluzione dei problemi

Leggere attentamente questa sezione. Potrebbe essere utile per risolvere i problemi comuni riscontrati durante il processo di stampa. Se i problemi persistono, contattare il Centro di assistenza post-vendita Pantum.

Prima di provare a risolvere eventuali problemi comuni, verificare che:

- Il cavo di alimentazione sia collegato correttamente e la stampante sia accesa.
- Tutte le parti protettive siano state rimosse.
- La cartuccia del toner sia installata in modo corretto.
- La carta sia caricata nel vassoio in modo corretto.
- Il cavo di interfaccia tra la stampante e il computer sia collegato in modo corretto.
- Sia stato selezionato il corretto driver della stampante e sia stato installato adeguatamente.
- La porta del computer sia stata configurata adeguatamente e collegata alla corretta porta della stampante.

11.1. Rimozione della carta inceppata

11.1.1. Inceppamento della carta in ingresso automatico della carta

1. Aprire il vassoio.

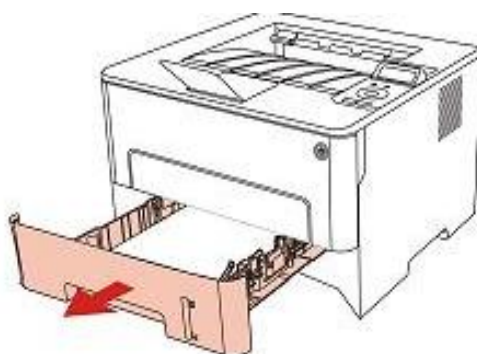

2. Tirare fuori delicatamente la carta inceppata.



3. Dopo l'uscita di un inceppamento della carta, si prega di girare la scatola di carta nella stampante, chiudere il coperchio fronta e la stampante riprende automaticamente la stampa.

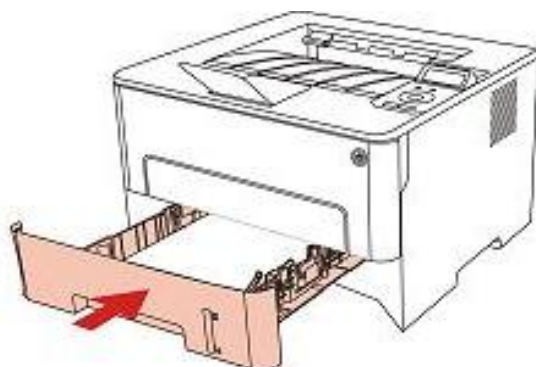

11.1.2. Inceppamento della carta in ingresso manuale di carta nella scatola di carta

1. Tirare fuori delicatamente la carta inceppata.



2. Sostituire la carta dopo la dimissione, chiudere il coperchio anteriore, la stampante riprende automaticamente la stampa.

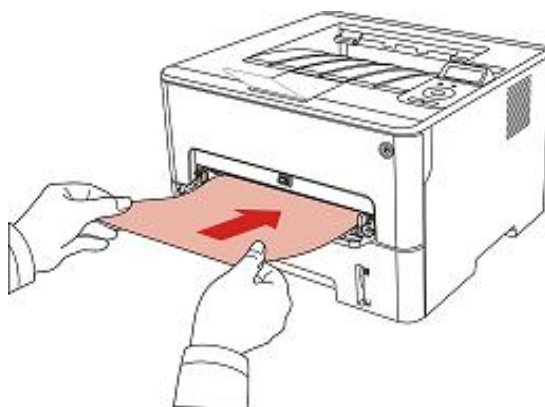

11.1.3. Inceppamento interno

-  **Nota:** • Se prendere la carta inceppata, non toccare l'area ombreggiata come segue, per evitare di essere bruciato.



-
1. Rimuovere la scatola di carta.

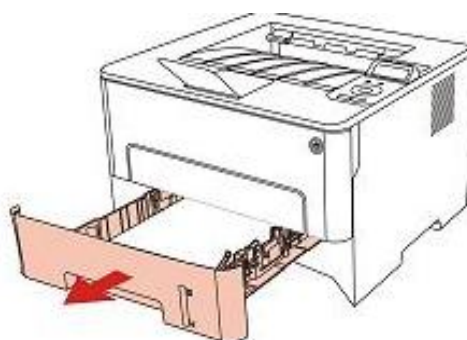

2. Tirare fuori delicatamente la carta inceppata.



3. Mettere nella scatola di carta.

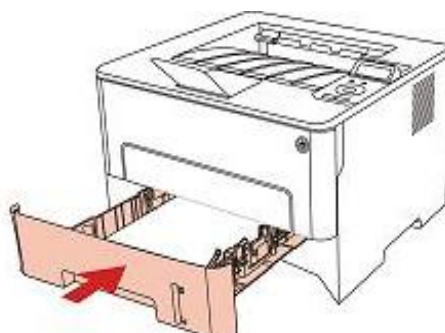

4. Aprire il coperchio anteriore.

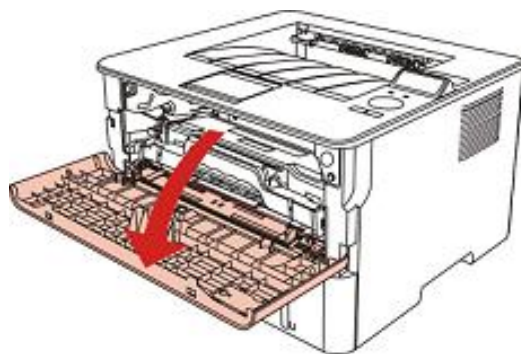

5. Rimuovere la scatola polvere di carbone laser lungo la rotaia. (Per evitare l'esposizione del tamburo OPC influisce sulla qualità di stampa, si prega di utilizzare la casella di carbonio per il laser nella custodia protettiva o avvolgere la casella laser carbonio con carta spessa.)

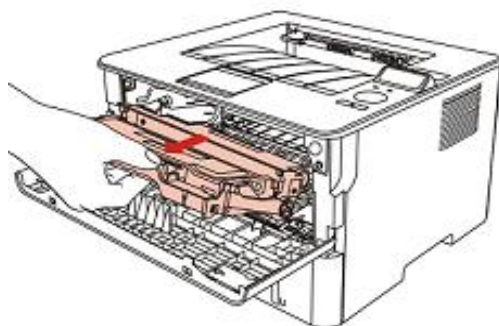

6. Tirare fuori delicatamente la carta inceppata.

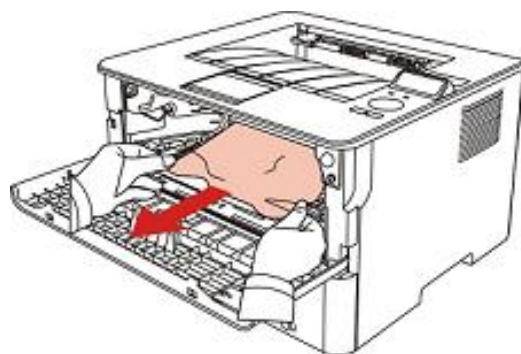

7. Dopo il rilascio di carta inceppata, reinstallare la cartuccia del laser, chiudere il coperchio anteriore e la stampante sarà necessario per la stampa.

11.1.4. Carta inceppata nell'unità fusore

-  **Nota:** • Si prega di non toccare la parte scura come segue per evitare scottature quando rimuovere l'unità di fissaggio carta fotografica al sacco.

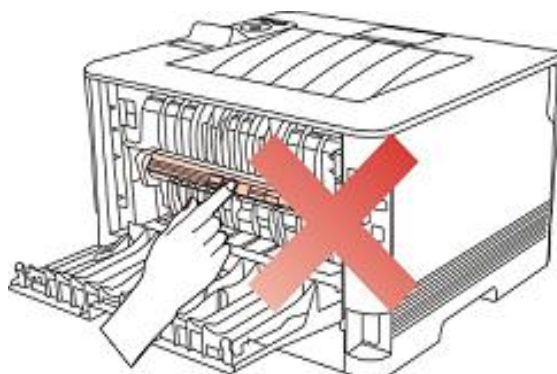

1. Aprire il coperchio posteriore.

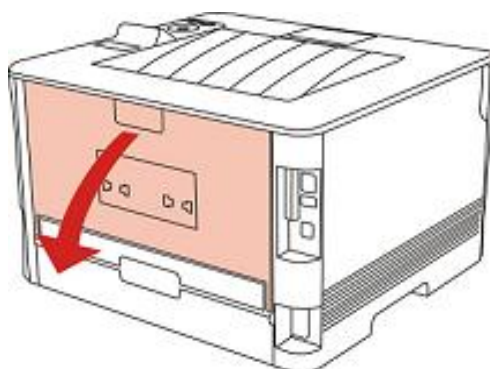

2. Aprire lo sportello del fusore utilizzando le maniglie su entrambi i lati.

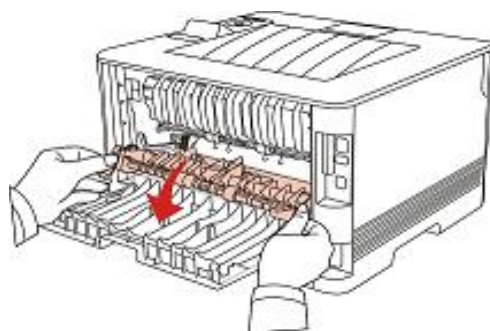

3. Tirare fuori delicatamente la carta inceppata.

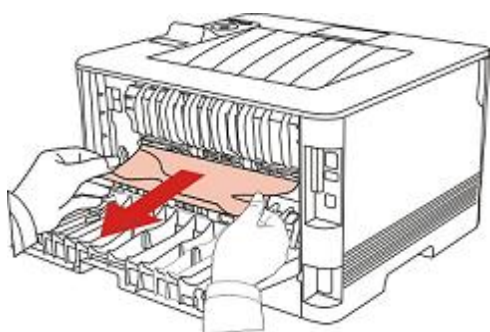

4. Dopo l'uscita di carta inceppata, chiudere il coperchio posteriore, la stampante sarà necessario per la stampa.

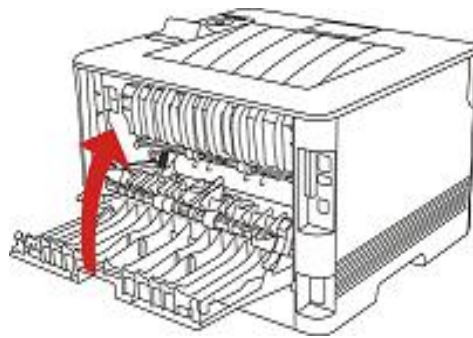

11.1.5. Carta inceppata nell'unità fronte/retro

1. Rimuovere l'unità di stampa fronte/retro dal retro della stampante.

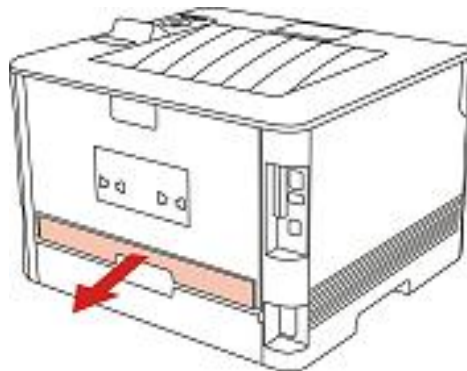

2. Rimuovere la carta inceppata dall'unità fronte/retro.

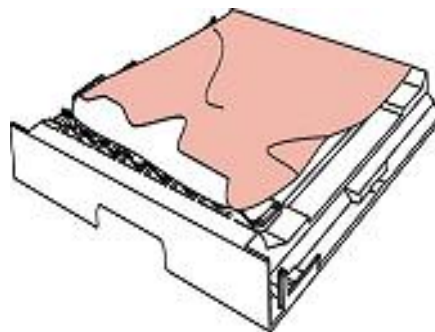

3. Se non è possibile estrarre la carta e l'unità fronte/retro, aprire il vassoio e rimuovere la carta inceppata direttamente dal retro.

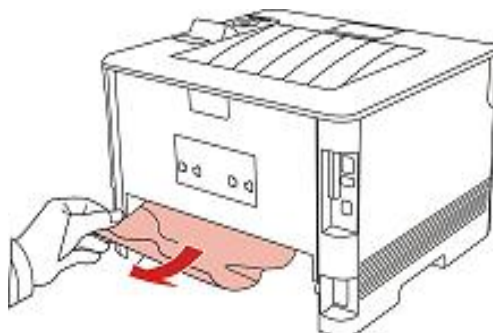

4. Dopo l'uscita di carta inceppata, restituire l'unità stampa fronte-retro, controllare le altre parti del prodotto, assicurarsi che la carta non più inceppata, chiudere il coperchio anteriore, quindi il stampante prendere per la stampa.



- Nota:**
- Dopo l'uscita di carta inceppata in base ai punti di cui sopra, chiudere il coperchio anteriore, disporre le carte nella scatola di carta, la stampante sarà necessario per la stampa.
 - Se la stampante continua a non stampare, verificare di aver rimosso tutto la carta inceppata all'interno della stampante.
 - Se non è possibile rimuovere la carta inceppata, contattare il centro di assistenza autorizzato Pantum locale o inviare la stampante al centro di assistenza autorizzato Pantum più vicino per la riparazione.
 - La figura è solo di riferimento, la stampante può essere differenza a causa della comparsa, lo stile e funzione diversa.

11.2. Guasto del software

Problema	Soluzione
Nella Stampanti e fax ', non viene più visualizzata l'icona della stampante.	Reinstallare il driver della stampante. Assicurarsi che il cavo di interfaccia USB e il cavo di alimentazione siano collegati correttamente.
La stampante è pronta per la stampa ma non esegue alcun processo di stampa.	Se il problema persiste dopo aver riavviato la stampante, reinstallare il driver della stampante. Assicurarsi che la connessione di internet e USB wireless siano corrette.
Installazione del driver non riuscita	Verificare di aver abilitato il servizio spooler di stampa. Verificare l'alimentazione e la connessione della stampante.
Non è possibile utilizzare il driver se l'indirizzo IP della stampante è stato modificato.	Modificare l'indirizzo IP della porta del driver della stampante. Se il metodo indicato sopra non funziona, reinstallare il driver della stampante. Si raccomanda di impostare un indirizzo IP fisso sulla stampante di rete. In caso di rete DHCP, si raccomanda di associare l'indirizzo IP con l'indirizzo MAC della stampante.

11.3.Risoluzione dei problemi comuni

11.3.1.Problemi comuni

Problema	Causa	Soluzione
Problemi con la stampante		
La stampante non stampa	<p>Il cavo tra il computer e la stampante non è collegato correttamente</p> <p>Errore nello specificare la porta di stampa</p> <p>Usa stampante offline e l'opzione Usa stampante non in linea è selezionata</p> <p>Non è stato risolto un errore interno della stampante, come un inceppamento della carta, carta mancante, ecc.</p> <p>L'installazione di programma della stampante non è corretta.</p>	<p>Scollegare e ricollegare il cavo della stampante</p> <p>Verificare le impostazioni della stampante di Windows per assicurarsi che il processo di stampa sia stato inviato alla porta corretta.Se il computer dispone di più porte,assicurarsi che la stampante sia collegata alla porta corretta.</p> <p>Verificare che la stampante sia nel normale stato in linea.</p> <p>Si prega di eliminare gli errori della stampante per riprendere il normale.</p> <p>Scaricare e reinstallare il programma della stampante.</p>
Problemi con la gestione della carta		
Errore nell'alimentazione della carta	<p>Il supporto di stampa non è stato caricato correttamente</p> <p>I supporti di stampa non rientrano nella gamma di supporti idonei.</p> <p>Il rullo di alimentazione è sporco.</p> <p>Troppa carta nella scatola di carta.</p>	<p>Si prega di installare correttamente il intermedia di stampa, in caso di utilizzo intermedia specifiche, si prega di utilizzare l'unità di alimentazione carta manuale per la stampa.</p> <p>Utilizzare supporti di stampa conformi alle specifiche tecniche.</p> <p>Pulire il rullo di alimentazione.</p> <p>Rimuovere i residui di carta, si prega di mettere manualmente la carta nella scatola di carta se la stampa è stampato sul intermedia specifica.</p>

Carta inceppata	<p>Troppa carta nella scatola di carta. I supporti di stampa non rientrano nella gamma di supporti idonei. C'è del materiale estraneo nel percorso carta. Il rullo di alimentazione è sporco. Guasto dei componenti interni.</p>	<p>Rimuovere i residui di carta, si prega di mettere manualmente la carta nella scatola di carta se la stampa è stampato sul intermedia specifica.</p> <p>Assicurarsi di utilizzare la carta in linea. Si prega di inserire manualmente la carta nella scatola di carta se la stampa è stampato sul intermedia specifica.</p> <p>Pulire il percorso carta.</p> <p>Pulire il rullo di alimentazione.</p>
Alimentazione e di più pagine di stampa	<p>Eccessiva elettricità statica sui supporti di stampa</p> <p>I supporti di stampa sono umidi e incollati l'uno con l'altro.</p> <p>Guasto dei componenti interni.</p>	<p>Separare i supporti di stampa per eliminare in parte l'elettricità statica. Utilizzare un supporto di stampa consigliato.</p> <p>Separare i supporti di stampa o utilizzare supporti asciutti e di migliore qualità.</p>



Nota: • Si prega di contattare il centro di assistenza se il problema persiste.

11.3.2. Difetti nell'immagine

Problema	Causa	Soluzione
 <p>La stampa è slavata o chiara</p>	<ul style="list-style-type: none"> • I supporti di stampa non sono conformi alle specifiche di utilizzo. Per esempio, sono umidi o troppo ruvidi. • L'impostazione della risoluzione di stampa è molto basso, l'impostazione della densità è molto bassa o l'inchiostro modalità di risparmio è portato a casa durante la stampa. • Toner in esaurimento. • Cartuccia danneggiata. 	<ul style="list-style-type: none"> • Utilizzare supporti di stampa conformi alle specifiche tecniche • L'impostazione della risoluzione di stampa o l'impostazione della densità o la modalità gancio Risparmio inchiostro viene annullata durante la procedura di regolazione. • Si consiglia di sostituire la cartuccia originale.

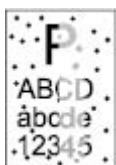

Macchie di toner

- La cartuccia è imbrattata o perde carbonio.
- Cartuccia danneggiata.
- I supporti di stampa non sono conformi alle specifiche di utilizzo. Per esempio, sono umidi, troppo ruvidi o sono già stati utilizzati.
- Il percorso carta è sporco.
- Si consiglia di sostituire la cartuccia originale.
- Utilizzare supporti di stampa conformi alle specifiche tecniche.
- Pulire il percorso carta.



Macchie bianche

- I supporti di stampa non sono conformi alle specifiche di utilizzo. Per esempio, sono umidi, troppo ruvidi o sono già stati utilizzati.
- Il percorso carta è sporco.
- La cartuccia del tamburo è danneggiato all'interno.
- Utilizzare supporti di stampa conformi alle specifiche tecniche.
- Pulire il percorso carta.
- Si consiglia di sostituire la cartuccia originale.



Il toner si sgancia

- I supporti di stampa non sono conformi alle specifiche di utilizzo. Per esempio, sono umidi, troppo ruvidi o sono già stati utilizzati.
- Il set di carta intermedia non è la stessa come la carta metterlo.
- L'interno della stampante è Sporco
- Cartuccia danneggiata.
- I componenti interni della stampante sono danneggiati
- Si prega di utilizzare i intermedia di stampa nell'ambito delle Sepcification, si prega di utilizzare l'alimentazione manuale per l'intermedia specifica.
- Si prega di utilizzare la carta corrispondente per stampare intermedia.
- Pulire l'interno della stampante.
- Si consiglia di sostituire la cartuccia originale.

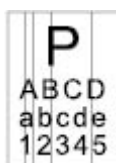

Strisce verticali nere

- La cartuccia è sporca.
- I componenti interni della cartuccia vengono danneggiati.
- Il vetro riflettente di laser all'interno della macchina è sporco.
- Il percorso carta è sporco.
- Pulire o sostituire la cartuccia.
- Pulire lo specchio del laser sul retro della stampante.
- Pulire il canale di ingresso carta della stampante.



Sfondo nero (sfondo grigio)

- I supporti di stampa non sono conformi alle specifiche di utilizzo. Per esempio, sono umidi, troppo ruvidi o sono già stati utilizzati.
- La cartuccia è sporca.
- I componenti interni della cartuccia vengono danneggiati.
- Il percorso carta è sporco.
- La tensione di trasferimento nella stampante è anormale.
- Utilizzare supporti di stampa conformi alle specifiche tecniche.
- Pulire o sostituire la cartuccia.
- Pulire il percorso carta all'interno della stampante.



Vengono visualizzate tracce cicliche

- La cartuccia è sporca.
- I componenti interni della cartuccia vengono danneggiati.
- Il componente del fusore è danneggiato.

- Pulire o sostituire la cartuccia.
- Si prega di contattare il centro di assistenza per la riparazione o modificare i nuovi componenti di fissaggio fotografiche.



Pagine distorte

- Il supporto di stampa non è stato caricato correttamente.
- Il percorso carta della stampante è sporco.

- Verificare il corretto caricamento dei supporti di stampa.
- Pulire il percorso carta all'interno della stampante.



Carta

- Il supporto di stampa non è stato caricato correttamente.
- I supporti di stampa non sono conformi alle specifiche di utilizzo.
- Il percorso carta della stampante è sporco.
- Il componente del fusore è danneggiato.

- Verificare il corretto caricamento dei supporti di stampa.
- Utilizzare supporti di stampa conformi alle specifiche tecniche.
- Pulire il percorso carta all'interno della stampante.
- Si prega di contattare il centro di assistenza per la riparazione o modificare i nuovi componenti di fissaggio fotografiche.



Il retro della stampa è sporco

- La cartuccia è sporca.
- Il rullo di trasferimento nella stampante è sporco.
- La tensione di trasferimento nella stampante è anormale.

- Pulire o sostituire la cartuccia.
- Pulire il componente di trasferimento interno della stampante.



Pagina completamente scura

- La cartuccia non è installata correttamente.
- La cartuccia interna è danneggiata.
- Il carico anomalo all'interno della macchina, la cartuccia non viene caricato.

- Garantisce la corretta installazione della cartuccia.
- Si consiglia di sostituire la cartuccia originale.



Il toner non aderisce alla carta

- I supporti di stampa non sono conformi alle specifiche di utilizzo. Per esempio, sono umidi, troppo ruvidi o sono già stati utilizzati.
- L'interno della stampante è Sporco.
- Cartuccia danneggiata.
- I componenti interni della stampante sono danneggiati.
- Si prega di utilizzare i intermedia di stampa nell'ambito delle Sepcification, si prega di utilizzare l'alimentazione manuale per l'intermedia specifica.
- Pulire l'interno della stampante.
- Si consiglia di sostituire la cartuccia originale.

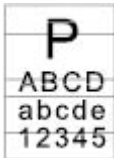

Strisce orizzontali

- La cartuccia non è installata correttamente.
- La cartuccia potrebbe essere danneggiata.
- I componenti interni della stampante sono danneggiati.
- Garantisce la corretta installazione della cartuccia.
- Si consiglia di sostituire la cartuccia originale.



Nota: • I difetti di cui sopra possono essere migliorati attraverso pulire o sostituire la casella di carbonio. Se il problema persiste, contattare il centro assistenza.

12.Struttura del menu

È possibile stampare il menu struttura della stampante attraverso menu sul pannello per aiutarvi a capire le varie funzioni e impostazioni,le seguenti operazioni:

- 1) Premere il tasto "Menu" per accedere all'interfaccia di impostazione del menu.
- 2) Premere i tasti freccia "▲" o "▼" per selezionare l'opzione "Rep.info.stmp".
- 3) Premere il tasto "OK" e poi i tasti freccia "▲" "▼" l'opzione o selezionare "Pag.str.menu".
- 4) Premere il tasto "OK" per stampare.

13. Specifiche del rodotto



- Nota:**
- I valori delle specifiche possono differire lievemente tra stampanti di diverso modello e con diverse funzioni e le specifiche di prodotto cambiano a seconda di Paesi e aree geografiche.
 - Tali valori sono basati sui dati iniziali. Per ulteriori informazioni in merito alle specifiche più recenti, consultare il sito web: www.pantum.com.

13.1. Panoramica delle specifiche

Dimensioni prodotto (L×P×A)	333mm*355mm*215mm
Peso del prodotto	6.8kg
Ambiente di stampa	Gamma di temperatura di stampa: 10~32 °C
	Gamma di umidità di stampa: 20%RH~80%RH
Tensione di alimentazione	Modello 110 V: CA 100-127 V, 50 Hz/60 Hz, 9A
	Modello 220 V: CA 220-240 V, 50 Hz/60 Hz, 4.5A
Rumore (livello di pressione sonora)	Stampa: ≤52dB(A)
	Standby: ≤30dB(A)
	Modalità silenziosa: ≤46 dB (A)
Inserire il tempo di rete in Standby	1 minuto
Consumo energetico	Rete in Standby: 1.72W
	Standby: ≤50W
	Off: ≤0.5W
	TEC: conformi ai requisiti della Energy Star 2.0 e il livello di efficienza energetica della Cina

Sistema operativo	Microsoft Windows XP/ Windows Vista/ Windows 7/ Windows 8/ Windows 8.1/ Windows 10/ Windows Server 2003/ Windows Server 2008/ Windows Server 2012 (32/64 Bit)
	Mac OS 10.7/10.8/10.9/10.10/10.11
	Linux (Ubuntu 12.04/ Ubuntu 14.04)
	iOS 6.0 o superiore (non compreso iOS 6.0)
	Android 4.0-8.0
Interfaccia di comunicazione	USB 2.0 (High Speed)
	IEEE802.3 10Base-T/100Base-Tx
	IEEE 802.11b /g/n (compatibile con WPS)
Tempo di stampa della prima pagina	≤8.5secondi
Formato di stampa massima	216mm*356mm

PANTUM