

Monitor USB-C Hub Dell P2425HE/P2425HE WOST/P2425E/ P2725HE/P2725HE WOST

Guida dell'utente

Modello: P2425HE/P2425HE WOST/P2425E/P2725HE/P2725HE WOST
Modello normativo: P2425HEb, P2425HEc/P2425Eb/P2725HEt



 **NOTA:** Una **NOTA** indica informazioni importanti che aiutano a fare un uso migliore del computer.

 **AVVISO:** Un **AVVISO** indica danni potenziali all'hardware o la perdita di dati nel caso non vengano seguite le istruzioni.

 **AVVERTENZA:** Un'**AVVERTENZA** indica il rischio potenziale di danni alla proprietà, lesioni personali o la morte.

Copyright © 2024 Dell Inc. o sue sussidiarie. Tutti i diritti riservati. Dell, EMC e altri marchi sono marchi di Dell Inc. o sue sussidiarie. Gli altri marchi possono essere marchi dei rispettivi proprietari.

2024 - 03

Rev. A00

Sommario

| | |
|--|-----------|
| Istruzioni di sicurezza | 6 |
| Informazioni sul monitor | 8 |
| Contenuto della confezione | 8 |
| Caratteristiche del prodotto | 10 |
| Compatibilità del sistema operativo | 14 |
| Identificazione delle parti e dei controlli | 15 |
| Vista frontale | 15 |
| Vista posteriore | 16 |
| Vista posteriore e inferiore | 17 |
| Specifiche del monitor | 19 |
| Specifiche sulla risoluzione | 25 |
| Modalità video supportate | 25 |
| Modalità di visualizzazione predefinite | 26 |
| Modalità di trasporto multi-streaming (MST) | 28 |
| Specifiche elettriche | 29 |
| Caratteristiche fisiche | 31 |
| Caratteristiche ambientali | 35 |
| Assegnazione dei Pin | 36 |
| Connettore DisplayPort (ingresso) | 36 |
| Connettore DisplayPort (uscita) | 37 |
| Connettore HDMI | 38 |
| Interfaccia USB | 39 |
| Connettore RJ45 | 43 |
| Funzione Plug and Play | 45 |
| Qualità del monitor LCD e criteri sui pixel | 46 |
| Ergonomia | 46 |



| | |
|--|-----------|
| Gestione e spostamento dello schermo | 48 |
| Linee guida sulla manutenzione | 49 |
| Pulizia del monitor | 49 |
| Configurazione del monitor | 51 |
| Fissare il supporto | 51 |
| Connessione del monitor | 54 |
| Collegamento del cavo DisplayPort (da DP a DP) | 55 |
| Collegamento del cavo da USB-C a USB-C | 55 |
| Collegamento del cavo HDMI (opzionale) | 55 |
| Collegare il monitor per la funzione DP Multi-Stream Transport (MST) | 56 |
| Collegare il monitor per la funzione USB-C Multi-Stream Transport (MST) | 56 |
| Collegamento del monitor con il cavo RJ45 (opzionale) | 57 |
| Sincronizzazione del tasto di accensione Dell (DPBS) | 57 |
| Collegamento del monitor per DPBS per la prima volta. | 60 |
| Uso della funzione DPBS | 61 |
| Collegare il monitor per la funzione USB-C Multi-Stream Transport (MST) | 63 |
| Collegamento del monitor per USB-C | 64 |
| Organizzazione dei cavi | 66 |
| Fissaggio del monitor utilizzando il blocco Kensington (opzionale) | 66 |
| Rimuovere il supporto del monitor | 67 |
| Montaggio su parete VESA (opzionale) | 68 |
| Funzionamento del monitor | 69 |
| Accendere il monitor | 69 |
| Uso del controllo joystick. | 69 |
| Uso del menu OSD (On Screen Display) | 70 |
| Accedere al Utility avvio menu. | 70 |
| Uso dei tasti di navigazione | 72 |





| | |
|---|------------|
| Accedere al sistema di menu | 72 |
| Messaggi OSD | 89 |
| Configurazione iniziale | 89 |
| Messaggi di avvertenza OSD | 90 |
| Blocco dei pulsanti di controllo | 94 |
| Impostazione della risoluzione massima. | 95 |
| Utilizzo della regolazione di inclinazione, rotazione e altezza | 96 |
| Regolazione di inclinazione e rotazione | 96 |
| Regolazione dell'altezza | 96 |
| Regolazione della rotazione | 97 |
| Ruota in senso orario | 97 |
| Ruota in senso antiorario | 98 |
| Regolazione delle impostazioni di rotazione della visualizzazione del sistema | 99 |
| Ricerca dei guasti | 100 |
| Diagnostica. | 100 |
| Diagnostica integrata | 101 |
| Problemi comuni | 102 |
| Problemi specifici del prodotto | 106 |
| Problemi specifici della connessione USB (Universal Serial Bus) | 109 |
| Informazioni normative | 111 |
| Avvisi FCC (solamente per gli Stati Uniti) e altre informazioni normative. | 111 |
| Database dei prodotti UE per l'etichetta energetica e il foglio tecnico con le informazioni sul prodotto | 111 |
| Contattare Dell | 112 |



Istruzioni di sicurezza

Usare le seguenti linee guida sulla sicurezza per proteggere il monitora da potenziali danni e garantire la sicurezza personale. A meno di diversamente indicato, ciascuna procedura inclusa in questo documento prevede la lettura delle informazioni sulla sicurezza fornite con il monitor.

 **NOTA: Prima di utilizzare il monitor, leggere le informazioni sulla sicurezza fornite con il monitor e stampate sul prodotto. Tenere la documentazione in un luogo sicuro per futuri riferimenti.**

 **AVVERTENZA: L'uso di controlli, regolazioni o procedure diverse da quelle specificate in questa documentazione possono provocare l'esposizione a scosse elettriche, pericoli elettrici e/o pericoli meccanici.**

 **AVVERTENZA: I possibili effetti a lungo termine dell'ascolto di audio ad alto volume tramite le cuffie (sul monitor che le supporta) possono causare danni all'udito.**

- Collocare il monitor su una superficie solida e maneggiarlo con attenzione. Lo schermo è fragile e potrebbe danneggiarsi in caso di caduta o urti contro oggetti affilati.
- Assicurarsi che il monitor sia classificato elettricamente per funzionare con l'alimentazione CA disponibile del proprio Paese.
- Tenere il monitor a temperatura ambiente. Condizioni di caldo o freddo eccessivo possono influire negativamente sui cristalli liquidi dello schermo.
- Collegare il cavo di alimentazione dal monitor a una presa a parete vicina e accessibile. Consultare [Connessione del monitor](#).
- Non poggiare e usare il monitor su una superficie bagnata o accanto ad acqua.
- Non sottoporre il monitor a forti vibrazioni o impatti. Ad esempio, non lasciare il monitor nel bagagliaio.
- Scollegare il monitor quando non utilizzato per un lungo periodo di tempo.
- Per evitare folgorazioni, non tentare di rimuovere il coperchio o toccare l'interno del monitor.
- Leggere con attenzione queste istruzioni. Conservare il documento per riferimenti futuri. Seguire tutte le avvertenze e istruzioni indicate sul prodotto.
- Alcuni monitor possono essere montati a parete usando il montaggio VESA venduto separatamente. Assicurarsi di usare le specifiche VESA corrette come indicato nella sezione per il montaggio a parete della *Guida dell'utente*.



Per informazioni sulle istruzioni di sicurezza, consultare il documento *l'Informativa sulla sicurezza, di carattere normativo e sulle disposizioni in materia di ambiente (SERI)* fornita con il monitor.







Informazioni sul monitor

Contenuto della confezione

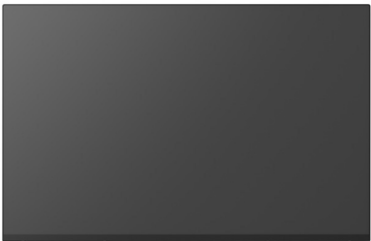
La tabella di seguito offre un elenco di componenti fornito con il monitor. In caso di assenza di qualsiasi componente, contattare Dell. Per ulteriori informazioni consultare [Contattare Dell](#).

 **NOTA: Alcuni elementi potrebbero essere accessori optional e potrebbero non essere inviati insieme al monitor. Alcune funzioni potrebbero non essere disponibili in alcuni paesi.**

| Immagine componente | Descrizione componente |
|---|---|
|  | Schermo |
|  | Supporto regolabile |
|  | Base del supporto |
|  | Cavo di alimentazione (Varia in relazione ai paesi) |



| | |
|---|---|
|  | <p>Cavo DisplayPort 1.4 (da DP a DP) Lunghezza cavo: 1,80 m</p> |
|  | <p>Cavo USB Tipo C 3.2 Gen2 Lunghezza cavo: 1 m</p> |
|  | <p>Ferma cavi</p> |
|  | <ul style="list-style-type: none"> • Guida rapida • Informativa sulla sicurezza, di carattere normativo e sulle disposizioni in materia di ambiente |



Caratteristiche del prodotto

Il monitor **Dell P2425HE/P2425HE WOST/P2425E/P2725HE/P2725HE WOST** ha uno schermo LCD a matrice attiva TFT (Thin-Film Transistor) e retroilluminazione LED. Le caratteristiche del monitor includono:

- **P2425HE/P2425HE WOST:** Area visibile di 604,70 mm (23,81 pollici) (misurata in diagonale). Risoluzione 1920 x 1080 (16:9), più supporto schermo intero per risoluzioni più basse.
- **P2425E:** area visibile di 611,32 mm (24,07 pollici) (misurata in diagonale). Risoluzione 1920 x 1200 (16:10), più supporto schermo intero per risoluzioni più basse.
- **P2725HE/P2725HE WOST:** area visibile di 686 mm (27 pollici) (misurata in diagonale). Risoluzione 1920 x 1080 (16:9), più supporto schermo intero per risoluzioni più basse.
- Ampio angolo di visualizzazione che permette la visualizzazione sia in piedi che seduti.
- Gamma di colori sRGB al 99% (tipico).
- Connettività digitale con DisplayPort, HDMI, e USB Tipo C (con Modalità alternata DP).
- USB Tipo C singolo per alimentare (PD 90 W) un notebook compatibile durante la ricezione del segnale video e dati.
- Capacità di regolazione: inclinazione, girevole, rotazione e altezza.
- La cornice ultra sottile riduce lo spazio in caso di utilizzo con più monitor, consentendo in questo modo di rendere migliore l'esperienza di visualizzazione.
- Supporto removibile e fori di fissaggio di tipo VESA™ (Video Electronics Standards Association) da 100 mm per soluzioni di montaggio flessibili.
- Dotato di:
 - Una porta USB Tipo C super veloce upstream (video e dati; DP1.4 con Modalità alternata, PD fino a 90 W)
 - Una porta USB 5 Gbps (USB 3.2 Gen1) Tipo C downstream super veloce
 - Tre porte USB 5 Gbps (USB 3.2 Gen1) Tipo A downstream super veloci
- Le porte USB-C e RJ45 consentono l'esperienza di collegamento alla rete con un singolo cavo.
- Plug and play se supportato dal computer.
- Regolazioni On-Screen Display (OSD) per facilitare la configurazione e l'ottimizzazione dello schermo.



- Blocco dei tasti di accensione e del menu OSD.
- Foro fissaggio blocco di sicurezza.
- Blocco supporto.
- **P2425HE/P2425HE WOST/P2425E**: $\leq 0,3$ W in modalità Standby.
P2725HE/P2725HE WOST: $\leq 0,5$ W in modalità Standby.
- Dell ComfortView Plus è una funzione degli schermi a bassa emissione di luce blu che migliora il comfort degli occhi riducendo le emissioni potenzialmente dannose della luce blu senza compromettere i colori. Tramite la tecnologia ComfortView Plus, Dell ha ridotto l'esposizione alla luce blu dannosa dal $\leq 50\%$ al $\leq 35\%$. Questo monitor è certificato TÜV Rheinland Eye Comfort 3.0 con un punteggio di 4 stelle. Integra le tecnologie chiave che offrono anche schermi senza sfarfallio, frequenza di aggiornamento fino a 100 Hz, una gamma colori minima del 95% sRGB. La funzione Dell ComfortView Plus è abilitata per impostazione predefinita sul monitor.
- Il monitor utilizza un pannello a bassa luce blu. Quando il monitor viene ripristinato alle impostazioni di fabbrica o alle impostazioni predefinite, è conforme con la certificazione bassa luce blu hardware di TÜV Rheinland.*

Rapporto luce blu:

Il rapporto di luce blu nell'intervallo da 415 nm-455 nm rispetto a 400 nm-500 nm deve essere inferiore a 50%.

| Categoria | Rapporto luce blu |
|------------------|--------------------------|
| 1 | $\leq 20\%$ |
| 2 | $20\% < R \leq 35\%$ |
| 3 | $35\% < R \leq 50\%$ |

- Riduce il livello di pericolo della luce blu emessa dallo schermo per rendere la visione più confortevole per gli occhi senza distorcere la precisione dei colori.
- Il monitor adotta la tecnologia Flicker-Free (senza sfarfallio), che rimuove lo sfarfallio visibile agli occhi, offrendo un'esperienza di visione più confortevole, riducendo la sensazione di affaticamento negli occhi degli utenti.

*Questo monitor è conforme con la certificazione bassa luce blu hardware di TÜV Rheinland per la Categoria 2.



Informazioni su TÜV Rheinland Eye Comfort 3.0

Il programma di certificazione TÜV Rheinland Eye Comfort 3.0 presenta al settore dei display uno schema di classificazione con stelle facile da comprendere per promuovere il benessere della vista dalla sicurezza alla cura degli occhi. Rispetto alle certificazioni esistenti, il programma di valutazione a 5 stelle aggiunge requisiti di test rigorosi sugli attributi generali di cura della vista come bassa luce blu, assenza di sfarfallio, frequenza di aggiornamento, gamma colori, precisione del colore e prestazioni del sensore di luce ambientale. Definisce le metriche dei requisiti e valuta le prestazioni del prodotto su cinque livelli, mentre il sofisticato processo di valutazione tecnica fornisce ai consumatori e agli acquirenti indicatori più facili da giudicare.

I fattori di benessere degli occhi considerati rimangono costanti, tuttavia gli standard per le varie classificazioni in stelle sono diversi. Più alta è la classificazione in stelle, più rigidi sono gli standard. La tabella di seguito elenca i principali requisiti di comfort della vista che si applicano in aggiunta ai requisiti di comfort di base (come la densità dei pixel, uniformità di luminanza e colori e libertà di movimento).

Per ulteriori informazioni sulla **certificazione TÜV Eye Comfort** consultare:

<https://www.tuv.com/world/en/eye-comfort.html>



Requisiti Eye Comfort 3.0 e schema di classificazione a stelle per i monitor

| Categoria | Elemento test | Schema classificazione stelle | | |
|--|-------------------------------------|---|---|--|
| | | 3 stelle | 4 stelle | 5 stelle |
| Cura degli occhi | Luce blu bassa | TÜV Hardware LBL Categoria III ($\leq 50\%$) o soluzione LBL software ¹ | TÜV Hardware LBL Categoria II ($\leq 35\%$) o Categoria I ($\leq 20\%$) | TÜV Hardware LBL Categoria II ($\leq 35\%$) o Categoria I ($\leq 20\%$) |
| | Assenza di sfarfallio | Sfarfallio ridotto TÜV o Assenza di sfarfallio TÜV | Sfarfallio ridotto TÜV o Assenza di sfarfallio TÜV | Assenza di sfarfallio |
| Gestione luce ambientale | Prestazioni sensore luce ambientale | Nessun sensore | Nessun sensore | Sensore luce ambientale |
| | Controllo CCT intelligente | No | No | Sì |
| | Controllo luminanza intelligente | No | No | Sì |
| Qualità immagine | Frequenza aggiornamento | ≥ 60 Hz | ≥ 75 Hz | ≥ 120 Hz |
| | Uniformità luminanza | Uniformità luminanza $\geq 75\%$ | | |
| | Uniformità colori | Uniformità colori $\Delta u'v' \leq 0,02$ | | |
| | Libertà di movimento | Le variazioni della luminanza devono ridursi a meno del 50%; La variazione dei colori deve essere inferiore a 0,01. | | |
| | Differenza di gamma | Differenza di gamma $\leq \pm 0,2$ | Differenza di gamma $\leq \pm 0,2$ | Differenza di gamma $\leq \pm 0,2$ |
| | Gamma colori ampia ² | NTSC ³ Min. 72% (CIE 1931) o sRGB ⁴ Min. 95% (CIE 1931) | sRGB ⁴ Min. 95% (CIE 1931) | DCI-P3 ⁵ Min. 95% (CIE 1976) e sRGB ⁴ Min. 95% (CIE 1931) o Adobe RGB ⁶ Min. 95% (CIE 1931) e sRGB ⁴ Min. 95% (CIE 1931) |
| Guida dell'utente al comfort della vista | Guida dell'utente | Sì | Sì | Sì |



Requisiti Eye Comfort 3.0 e schema di classificazione a stelle per i monitor

| | |
|------|--|
| Nota | <p>¹ Il software controlla l'emissione di luce blu riducendo l'eccesso di luce blu, ottenendo una tonalità più gialla.</p> <p>² La gamma colori descrive la disponibilità dei colori nel display. Sono stati sviluppati vari standard per scopi specifici. 100% corrisponde uno spazio colori completo come definito nello standard.</p> <p>³ NTSC è l'acronimo di National Television Standards Committee, che ha sviluppato uno spazio colori per il sistema televisivo utilizzato negli Stati Uniti.</p> <p>⁴ sRGB è uno spazio colori rosso, verde e blu standard utilizzando su monitor, stampanti e Web.</p> <p>⁵ DCI-P3, acronimo di Digital Cinema Initiatives - Protocol 3, è uno spazio colori usato nel cinema digitale che comprende un'ampia gamma di colori oltre lo spazio colori RGB standard.</p> <p>⁶ Adobe RGB è uno spazio colori creato da Adobe Systems che comprende un intervallo più ampio di colori rispetto al modello di colori RGB standard, in particolare nei toni del ciano e del verde.</p> |
|------|--|

Compatibilità del sistema operativo

- Windows 10 e successivo*
- macOS 12* e macOS 13*

*La compatibilità del sistema operativo sui monitor Dell e Alienware può variare in base ai seguenti fattori:

- Data di rilascio specifica per la disponibilità di versioni del sistema operativo, patch o aggiornamenti.
- Data di rilascio specifica degli aggiornamenti di firmware del monitor Dell e Alienware, applicazione software o driver disponibili sul sito Web di supporto Dell.



Identificazione delle parti e dei controlli

Vista frontale



| Etichetta | Descrizione | Uso |
|------------------|---------------------------|--|
| 1 | Indicatore LED accensione | Una luce bianca fissa indica che il monitor è acceso e che funziona normalmente. Una luce bianca lampeggiante indica che il monitor è in Modalità standby. |



Vista posteriore



Vista posteriore con supporto del monitor



| Etichetta | Descrizione | Uso |
|-----------|---|---|
| 1 | Fori di montaggio VESA (100 mm x 100 mm - dietro il coperchio VESA attaccato) | Montaggio su parete usando un Kit compatibile VESA (100 mm x 100 mm). |
| 2 | Etichetta valutazione normativa | Elenca le approvazioni normative. |
| 3 | Pulsante di sblocco del supporto | Rilascia il supporto dal monitor. |
| 4 | Codice a barre, numero di serie e etichetta tag di assistenza | Consultare questa etichetta quando ci si mette in contatto con Dell per il supporto tecnico. Il Tag assistenza è un identificatore alfanumerico univoco che consente ai tecnici dell'assistenza Dell di identificare i componenti hardware nel monitor e accedere alle informazioni sulla garanzia. |
| 5 | Pulsante di accensione | Per accendere o spegnere il monitor. |
| 6 | Joystick | Usare per controllare il menu OSD. Per ulteriori informazioni consultare Funzionamento del monitor . |
| 7 | Foro per la gestione dei cavi | Per organizzare i cavi posizionandoli all'interno dei fori. |



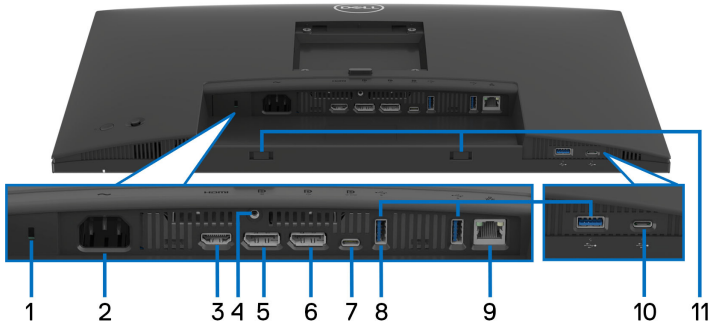



Vista posteriore e inferiore



Vista posteriore e inferiore senza supporto del monitor

| Etichetta | Descrizione | Uso |
|-----------|---|---|
| 1 | Foro fissaggio blocco di sicurezza (in base al Kensington Security Slot) | Proteggere il monitor utilizzando il blocco di sicurezza (acquistato separatamente) per evitare movimenti imprevisti del monitor. |
| 2 |  Connettore alimentazione | Per il collegamento del cavo di alimentazione (fornito con il monitor). |
| 3 |  Porta HDMI | Per collegare il computer utilizzando un cavo HDMI. |
| 4 | Funzione blocco supporto | Bloccare il supporto al monitor utilizzando la vite M3x6 mm (la vite non è inclusa). |
| 5 |  DisplayPort (ingresso) | Per il collegamento del computer mediante il cavo DisplayPort (fornito con il monitor). |



| | | |
|-----------------|---|---|
| <p>6</p> |  <p>DisplayPort (uscita)</p>  | <p>Uscita DisplayPort per monitor con funzionalità MST (multi-stream transport). Per abilitare MST, vedere Collegare il monitor per la funzione DP Multi-Stream Transport (MST).</p> <p>NOTA: Rimuovere la presa in gomma quando si utilizza il connettore di uscita DisplayPort.</p> |
| <p>7</p> |  <p>Porta USB 5 Gbps (USB 3.2 Gen1) Tipo C upstream super veloce (video e dati)</p> | <p>Connettere il cavo USB Tipo C fornito con il monitor al computer o dispositivo mobile. Questa porta supporta l'alimentazione USB, dati e il segnale video DisplayPort.</p> <p>La porta USB 5 Gbps (USB 3.2 Gen1) Tipo C super veloce supporta la Modalità alternata DP1.4 con una risoluzione massima di 1920 x 1200 (P2425E)/ 1920 x 1080 (P2425HE/P2425HE WOST/P2725HE/P2725HE WOST) a 100 Hz, PD 20 V/4,5 A, 15 V/3 A, 9 V/3 A, 5 V/3 A.</p> <p>NOTA: USB Tipo C non è supportato nelle versioni di Windows precedenti a Windows 10.</p> |
| <p>8</p> |  <p>Porta USB 5 Gbps (USB 3.2 Gen1) Tipo A downstream super veloce (3)</p> | <p>Collegamento al dispositivo USB* o caricamento del dispositivo.</p> <p>NOTA: Per usare queste porte è necessario collegare il cavo USB Tipo C (fornito con il monitor) alla porta USB Tipo C upstream sul monitor e sul computer.</p> |
| <p>9</p> |  <p>Porta RJ45</p> | <p>Supporta il collegamento Ethernet 10/100/1000 Mbps.</p> <p>Per il collegamento a Internet. È possibile navigare in Internet tramite RJ45 solo dopo aver collegato il cavo USB Tipo C (fornito con il monitor) dal computer al monitor.</p> |



| | | |
|-----------|---|---|
| 10 |  Porta USB 5 Gbps (USB 3.2 Gen1) Tipo C downstream super veloce (solo dati) | Collegamento dei dispositivi USB.* NOTA: Per usare queste porte è necessario collegare il cavo USB Tipo C (fornito con il monitor) alla porta USB Tipo C upstream sul monitor e sul computer. |
| 11 | Aperture soundbar | Fissare la Soundbar esterna (venduto separatamente) al monitor allineando le linquette magnetiche sulla soundbar con le aperture sul monitor. |

*Per evitare interferenze di segnale, quando un dispositivo USB wireless viene collegato a una porta USB downstream, si consiglia di NON collegare altri dispositivi USB alle porte vicine.

Specifiche del monitor

| Modello | P2425HE/P2425HE WOST |
|---------------------------|--|
| Tipo di schermo | Matrice attiva - TFT LCD |
| Tecnologia pannello | Tecnologia Spegnimento in aereo |
| Formato | 16:9 |
| Immagine visualizzabile | |
| Diagonale | 604,70 mm (23,81 pollici) |
| Orizzontale (area attiva) | 527,04 mm (20,75 pollici) |
| Verticale (area attiva) | 296,46 mm (11,67 pollici) |
| Area | 156246,28 mm ² (242,18 pollici ²) |
| Pixel pitch | 0,2745 mm x 0,2745 mm |
| Pixel per pollice (PPI) | 92,53 |
| Angolo di visualizzazione | |
| Verticale | 178° (tipico) |
| Orizzontale | 178° (tipico) |
| Uscita luminanza | 250 cd/m ² (tipico) |
| Fattore di contrasto | 1500:1 (tipico) |



| | |
|---|---|
| Rivestimento superficiale | Anti graffio con durezza 3H |
| Retroilluminazione | Sistema bordo illuminato LED |
| Tempo di risposta | Grigio-grigio in 8 ms (normale) Grigio-grigio in 5 ms (veloce) |
| Profondità colore | Fino a 16,70 milioni di colori |
| Gamma colore | 99% sRGB (tipico) |
| Connettività | <ul style="list-style-type: none"> • 1 porta HDMI 1.4 (HDCP1.4)* • 1 DP 1.4 (HDCP1.4) • 1 DP (Uscita) con MST (HDCP 1.4) • 1 porta USB 5 Gbps (USB 3.2 Gen1) Tipo C upstream super veloce (video e dati) (Modalità alternata con DisplayPort 1.4, Alimentazione PD fino a 90 W)** • 2 porte USB 5 Gbps (USB 3.2 Gen1) Tipo A downstream super veloci • 1 porta RJ45 <p>Accesso rapido</p> <ul style="list-style-type: none"> • 1 porta USB 5 Gbps (USB 3.2 Gen1) Tipo A downstream super veloce • 1 porta USB 5 Gbps (USB 3.2 Gen1) Tipo C downstream super veloce con capacità di carica a 15 W PD |
| Larghezza bordo (dal bordo del monitor all'area attiva) | |
| In alto | 5,80 mm |
| Sinistra/destra | 5,80 mm |
| In basso | 12 mm |
| Variabilità | |
| Supporto regolabile in altezza | 150 mm |
| Inclinazione | Da -5° a 21° |
| Rotazione | Da -45° a 45° |
| Perno | Da -90° a 90° |
| Gestione dei cavi | Sì (applicabile solo per P2425HE) |



| | |
|------------------------------------|--|
| Compatibilità Dell Display Manager | Organizzazione semplificata e altre funzioni chiave |
| Sicurezza | Foro fissaggio blocco di sicurezza (blocco cavo venduto separatamente) |

*Supporta fino a FHD 1920 x 1080 100 Hz TMDS come dalle specifiche HDMI 1.4.

**DisplayPort e USB Tipo C (modalità alternata con DisplayPort 1.4): HBR3/DisplayPort 1.4 è supportato.

| Modello | P2425E |
|---------------------------|---|
| Tipo di schermo | Matrice attiva - TFT LCD |
| Tecnologia pannello | Tecnologia Spegnimento in aereo |
| Formato | 16:10 |
| Immagine visualizzabile | |
| Diagonale | 611,32 mm (24,07 pollici) |
| Orizzontale (area attiva) | 518,40 mm (20,41 pollici) |
| Verticale (area attiva) | 324 mm (12,76 pollici) |
| Area | 167961,60 mm ² (260,34 pollici ²) |
| Pixel pitch | 0,2700 mm x 0,2700 mm |
| Pixel per pollice (PPI) | 94,07 |
| Angolo di visualizzazione | |
| Verticale | 178° (tipico) |
| Orizzontale | 178° (tipico) |
| Uscita luminanza | 300 cd/m ² (tipico) |
| Fattore di contrasto | 1500:1 (tipico) |
| Rivestimento superficiale | Anti graffio con durezza 3H |
| Retroilluminazione | Sistema bordo illuminato LED |
| Tempo di risposta | Grigio-grigio in 8 ms (normale) Grigio-grigio in 5 ms (veloce) |
| Profondità colore | Fino a 16,70 milioni di colori |
| Gamma colore | 99% sRGB (tipico) |



| | |
|---|---|
| Connettività | <ul style="list-style-type: none"> • 1 porta HDMI 1.4 (HDCP1.4)* • 1 DP 1.4 (HDCP1.4) • 1 DP (Uscita) con MST (HDCP 1.4) • 1 porta USB 5 Gbps (USB 3.2 Gen1) Tipo C upstream super veloce (video e dati) (Modalità alternata con DisplayPort 1.4, Alimentazione PD fino a 90 W)** • 2 porte USB 5 Gbps (USB 3.2 Gen1) Tipo A downstream super veloci • 1 porta RJ45 <p>Accesso rapido</p> <ul style="list-style-type: none"> • 1 porta USB 5 Gbps (USB 3.2 Gen1) Tipo A downstream super veloce • 1 porta USB 5 Gbps (USB 3.2 Gen1) Tipo C downstream super veloce con capacità di carica a 15 W PD |
| Larghezza bordo (dal bordo del monitor all'area attiva) | |
| In alto | 6,70 mm |
| Sinistra/destra | 6,70 mm |
| In basso | 13 mm |
| Variabilità | |
| Supporto regolabile in altezza | 150 mm |
| Inclinazione | Da -5° a 21° |
| Rotazione | Da -45° a 45° |
| Perno | Da -90° a 90° |
| Gestione dei cavi | Sì |
| Compatibilità Dell Display Manager | Organizzazione semplificata e altre funzioni chiave |
| Sicurezza | Foro fissaggio blocco di sicurezza (blocco cavo venduto separatamente) |

*Supporta fino a WUXGA 1920 x 1200 100 Hz TMDS come dalle specifiche HDMI 1.4.

**DisplayPort e USB Tipo C (modalità alternata con DisplayPort 1.4): HBR3/DisplayPort 1.4 è supportato.



| Modello | P2725HE/P2725HE WOST |
|---------------------------|---|
| Tipo di schermo | Matrice attiva - TFT LCD |
| Tecnologia pannello | Tecnologia Spegnimento in aereo |
| Formato | 16:9 |
| Immagine visualizzabile | |
| Diagonale | 686 mm (27 pollici) |
| Orizzontale (area attiva) | 597,89 mm (23,54 pollici) |
| Verticale (area attiva) | 336,31 mm (13,24 pollici) |
| Area | 201076,39 mm ² (311,67 pollici ²) |
| Pixel pitch | 0,3114 mm x 0,3114 mm |
| Pixel per pollice (PPI) | 81,57 |
| Angolo di visualizzazione | |
| Verticale | 178° (tipico) |
| Orizzontale | 178° (tipico) |
| Uscita luminanza | 300 cd/m ² (tipico) |
| Fattore di contrasto | 1500:1 (tipico) |
| Rivestimento superficiale | Anti graffio con durezza 3H |
| Retroilluminazione | Sistema bordo illuminato LED |
| Tempo di risposta | Grigio-grigio in 8 ms (normale) Grigio-grigio in 5 ms (veloce) |
| Profondità colore | Fino a 16,70 milioni di colori |
| Gamma colore | 99% sRGB (tipico) |



| | |
|---|---|
| Connettività | <ul style="list-style-type: none"> • 1 porta HDMI 1.4 (HDCP1.4)* • 1 DP 1.4 (HDCP1.4) • 1 DP (Uscita) con MST (HDCP 1.4) • 1 porta USB 5 Gbps (USB 3.2 Gen1) Tipo C upstream super veloce (video e dati) (Modalità alternata con DisplayPort 1.4, Alimentazione PD fino a 90 W)** • 2 porte USB 5 Gbps (USB 3.2 Gen1) Tipo A downstream super veloci • 1 porta RJ45 <p>Accesso rapido</p> <ul style="list-style-type: none"> • 1 porta USB 5 Gbps (USB 3.2 Gen1) Tipo A downstream super veloce • 1 porta USB 5 Gbps (USB 3.2 Gen1) Tipo C downstream super veloce con capacità di carica a 15 W PD |
| Larghezza bordo (dal bordo del monitor all'area attiva) | |
| In alto | 6,40 mm |
| Sinistra/destra | 6,40 mm |
| In basso | 12 mm |
| Variabilità | |
| Supporto regolabile in altezza | 150 mm |
| Inclinazione | Da -5° a 21° |
| Rotazione | Da -45° a 45° |
| Perno | Da -90° a 90° |
| Gestione dei cavi | Sì (applicabile solo per P2725HE) |
| Compatibilità Dell Display Manager | Organizzazione semplificata e altre funzioni chiave |
| Sicurezza | Foro fissaggio blocco di sicurezza (blocco cavo venduto separatamente) |

*Supporta fino a FHD 1920 x 1080 100 Hz TMDS come dalle specifiche HDMI 1.4.

**DisplayPort e USB Tipo C (modalità alternata con DisplayPort 1.4): HBR3/DisplayPort 1.4 è supportato.



Specifiche sulla risoluzione

| | |
|---------------------------------|---|
| Modello | P2425HE/P2425HE WOST/P2725HE/ P2725HE WOST |
| Portata scansione orizzontale | 30 kHz a 110 kHz (automatico) |
| Portata scansione verticale | 48 Hz a 100 Hz (automatico) |
| Risoluzione massima predefinita | 1920 x 1080 a 100 Hz |

| | |
|---------------------------------|-------------------------------|
| Modello | P2425E |
| Portata scansione orizzontale | 30 kHz a 122 kHz (automatico) |
| Portata scansione verticale | 48 Hz a 100 Hz (automatico) |
| Risoluzione massima predefinita | 1920 x 1200 a 100 Hz |

Modalità video supportate

| | |
|---|--|
| Modello | P2425HE/P2425HE WOST/P2425E/ P2725HE/P2725HE WOST |
| Capacità visualizzazione video (Modalità alternata HDMI e DisplayPort e USB Tipo C) | 1080p, 720p, 576p, 480p |



Modalità di visualizzazione predefinite

P2425HE/P2425HE WOST/P2725HE/P2725HE WOST

| Modalità di visualizzazione | Frequenza orizzontale (kHz) | Frequenza verticale (Hz) | Pixel Clock (MHz) | Polarità di sincronia (Orizzontale/Verticale) |
|-----------------------------|-----------------------------|--------------------------|-------------------|---|
| VESA, 640 x 480 | 31,5 | 59,9 | 25,2 | -/- |
| VESA, 640 x 480 | 37,5 | 75,0 | 31,5 | -/- |
| VESA, 720 x 400 | 31,5 | 70,1 | 28,3 | -/+ |
| VESA, 800 x 600 | 37,9 | 60,3 | 40,0 | +/+ |
| VESA, 800 x 600 | 46,9 | 75,0 | 49,5 | +/+ |
| VESA, 1024 x 768 | 48,4 | 60,0 | 65,0 | -/- |
| VESA, 1024 x 768 | 60,0 | 75,0 | 78,8 | +/+ |
| VESA, 1152 x 864 | 67,5 | 75,0 | 108,0 | +/+ |
| 1280 x 720 | 45,0 | 60,0 | 74,3 | -/+ |
| 1280 x 720 | 56,5 | 74,8 | 95,8 | -/+ |
| VESA, 1280 x 1024 | 64,0 | 60,0 | 108,0 | +/+ |
| VESA, 1280 x 1024 | 80,0 | 75,0 | 135,0 | +/+ |
| VESA, 1600 x 900 | 60,0 | 60,0 | 108,0 | +/+ |
| VESA, 1920 x 1080 | 67,5 | 60,0 | 148,5 | +/+ |
| VESA, 1920 x 1080 | 110,0 | 100,0 | 228,8 | +/- |

 **NOTA: Il monitor supporta altre risoluzioni di visualizzazione non elencate nella modalità predefinita.**



P2425E

| Modalità di visualizzazione | Frequenza orizzontale (kHz) | Frequenza verticale (Hz) | Pixel Clock (MHz) | Polarità di sincronia (Orizzontale/Verticale) |
|-----------------------------|-----------------------------|--------------------------|-------------------|---|
| VESA, 640 x 480 | 31,5 | 59,9 | 25,2 | -/- |
| VESA, 640 x 480 | 37,5 | 75,0 | 31,5 | -/- |
| VESA, 720 x 400 | 31,5 | 70,1 | 28,3 | -/+ |
| VESA, 800 x 600 | 37,9 | 60,3 | 40,0 | +/+ |
| VESA, 800 x 600 | 46,9 | 75,0 | 49,5 | +/+ |
| VESA, 1024 x 768 | 48,4 | 60,0 | 65,0 | -/- |
| VESA, 1024 x 768 | 60,0 | 75,0 | 78,8 | +/+ |
| VESA, 1152 x 864 | 67,5 | 75,0 | 108,0 | +/+ |
| 1280 x 720 | 45,0 | 60,0 | 74,3 | -/+ |
| 1280 x 720 | 56,5 | 74,8 | 95,8 | -/+ |
| VESA, 1280 x 1024 | 64,0 | 60,0 | 108,0 | +/+ |
| VESA, 1280 x 1024 | 80,0 | 75,0 | 135,0 | +/+ |
| VESA, 1600 x 1200 | 75,0 | 60,0 | 162,0 | +/+ |
| VESA, 1920 x 1080 | 67,5 | 60,0 | 148,5 | +/+ |
| 1920 x 1200 | 74,0 | 60,0 | 154,0 | +/- |
| 1920 x 1200 | 121,6 | 100,0 | 249,3 | +/+ |

 **NOTA: Il monitor supporta altre risoluzioni di visualizzazione non elencate nella modalità predefinita.**



Modalità di trasporto multi-streaming (MST)

P2425HE/P2425HE WOST/P2725HE/P2725HE WOST

Usando USB Tipo C

| Monitor sorgente MST | Numero massimo di monitor esterni supportati |
|----------------------|--|
| | 1920 x 1080 a 100 Hz |
| 1920 x 1080 a 100 Hz | 3* (con Modalità alternata DP USB-C) |

Usando DisplayPort

| Monitor sorgente MST | Numero massimo di monitor esterni supportati |
|----------------------|--|
| | 1920 x 1080 a 100 Hz |
| 1920 x 1080 a 100 Hz | 3* |

*La porta host DP/USB-C è la condizione linea HBR3 4.

P2425E

Usando USB Tipo C

| Monitor sorgente MST | Numero massimo di monitor esterni supportati |
|----------------------|--|
| | 1920 x 1200 a 100 Hz |
| 1920 x 1200 a 100 Hz | 3* (con Modalità alternata DP USB-C) |

Usando DisplayPort

| Monitor sorgente MST | Numero massimo di monitor esterni supportati |
|----------------------|--|
| | 1920 x 1200 a 100 Hz |
| 1920 x 1200 a 100 Hz | 3* |

*La porta host DP/USB-C è la condizione linea HBR3 4.



Specifiche elettriche

| | |
|---|--|
| Modello | P2425HE/P2425HE WOST/P2425E/P2725HE/ P2725HE WOST |
| Segnali video in ingresso | <ul style="list-style-type: none"> • HDMI 1.4 (TMDS)*/DisplayPort 1.4**, 600 mV per ciascuna linea differenziale, polarità positiva a impedenza in ingresso 100 ohm • Supporta l'ingresso del segnale USB-C (con modalità alternata) |
| Tensione ingresso CA/frequenza/corrente | Da 100 VCA a 240 VCA / 50 Hz o 60 Hz \pm 3 Hz / 2 A (tipico) |
| Corrente inrush | <ul style="list-style-type: none"> • 120 V: 30 A (Massimo) a 0°C (avvio a freddo) • 240 V: 60 A (Massimo) a 0°C (avvio a freddo) |
| Consumo di energia | |
| P2425HE/P2425HE WOST | <ul style="list-style-type: none"> • 0,3 W (Modalità spento)¹ • 0,3 W (Modalità standby)¹ • 1,0 W (Modalità standby di rete)¹ • 13,9 W (Modalità acceso)¹ • 180 W (Massimo)² • 15,2 W (P_{on})³ • 49,8 kWh (TEC)³ |
| P2425E | <ul style="list-style-type: none"> • 0,3 W (Modalità spento)¹ • 0,3 W (Modalità standby)¹ • 1,0 W (Modalità standby di rete)¹ • 15,0 W (Modalità acceso)¹ • 190 W (Massimo)² • 15,2 W (P_{on})³ • 49,5 kWh (TEC)³ |



| | |
|-----------------------------|---|
| P2725HE/P2725HE WOST | <ul style="list-style-type: none"> • 0,3 W (Modalità spento)¹ • 0,4 W (Modalità standby)¹ • 1,9 W (Modalità standby di rete)¹ • 16,2 W (Modalità acceso)¹ • 180 W (Massimo)² • 16,6 W (P_{on})³ • 54,9 kWh (TEC)³ |
|-----------------------------|---|

***P2425HE/P2425HE WOST/P2725HE/P2725HE WOST**: supporta fino a FHD 1920 x 1080 100 Hz TMDS come dalle specifiche HDMI 1.4.

***P2425E**: supporta fino a WUXGA 1920 x 1200 100 Hz TMDS come dalle specifiche HDMI 1.4.

**HBR3/DisplayPort 1.4 è supportato.

¹ Come definito dalle UE 2019/2021 e UE 2019/2013.

² Impostazione massima di luminosità e contrasto con carico di potenza massimo su tutte le porte USB.

³ P_{on}: Consumo di energia in modalità attivo è definito nella versione Energy Star 8.0.

TEC: Il consumo energetico totale in kWh come definito nella versione Energy Star 8.0.

Il presente documento è solo informativo e riflette le prestazioni in laboratorio. Il prodotto può rispondere in modo diverso, in relazione al software, ai componenti e alle periferiche ordinate. Non vi è alcun obbligo di aggiornare tali informazioni.

Di conseguenza, l'utente non deve fare affidamento su tali informazioni nel prendere decisioni circa le tolleranze elettriche o altro. Non è data alcuna garanzia espressa o implicita sulla precisione o completezza.



NOTA: Il presente monitor è conforme a ENERGY STAR.

Il prodotto è qualificato ENERGY STAR nelle impostazioni predefinite di fabbrica che possono essere ripristinate tramite la funzione "Factory Reset" (Ripristino predefiniti) nel menu OSD. Cambiando le impostazioni predefinite di fabbrica o attivando altre funzioni potrebbe aumentare il consumo energetico superando i limiti ENERGY STAR specificati.



Caratteristiche fisiche

| | |
|--|--|
| Modello | P2425HE/P2425HE WOST |
| Tipo di cavo segnale | <ul style="list-style-type: none"> • Digitale: DisplayPort, 20 pin • Digitale: HDMI, 19 pin (cavo non incluso) • USB (Universal Serial Bus): Tipo C, 24 pin |
| <p>NOTA: I monitor Dell sono progettati per lavorare in modo ottimale con i cavi video forniti con il monitor. Poiché Dell non ha il controllo sui diversi fornitori di cavi presenti sul mercato, il tipo di materiale, connettore e processo usato per fabbricare tali cavi, Dell non garantisce che le prestazioni video dei cavi non forniti con il monitor Dell.</p> | |
| Dimensioni (con supporto) | P2425HE |
| Altezza (esteso) | 496,53 mm (19,55 pollici) |
| Altezza (compresso) | 364 mm (14,33 pollici) |
| Larghezza | 538,64 mm (21,21 pollici) |
| Spessore | 181,75 mm (7,16 pollici) |
| Dimensioni (senza supporto) | P2425HE/P2425HE WOST |
| Altezza | 314,23 mm (12,37 pollici) |
| Larghezza | 538,64 mm (21,21 pollici) |
| Spessore | 50,03 mm (1,97 pollici) |
| Dimensioni del supporto | P2425HE |
| Altezza (esteso) | 410,80 mm (16,17 pollici) |
| Altezza (compresso) | 364 mm (14,33 pollici) |
| Larghezza | 249,80 mm (9,83 pollici) |
| Spessore | 181,75 mm (7,16 pollici) |
| Base | 249,80 mm (9,83 pollici) x 177 mm (6,97 pollici) |
| Peso | P2425HE |
| Peso con imballo | 7,24 kg (15,96 libbre) |
| Peso con gruppo di supporto e cavi | 5,44 kg (11,99 libbre) |



| | |
|---|------------------------|
| Peso senza supporto montato (Considerato il montaggio a parete o montaggio VESA - nessun cavo) | 3,69 kg (8,13 libbre) |
| Peso del gruppo di supporto | 1,49 kg (3,28 libbre) |
| Peso | P2425HE WOST |
| Peso con imballo | 5,80 kg (12,79 libbre) |
| Peso senza supporto e con cavi | 4 kg (8,82 libbre) |
| Peso senza supporto montato (Considerato il montaggio a parete o montaggio VESA - nessun cavo) | 3,69 kg (8,13 libbre) |

| | |
|--|--|
| Modello | P2425E |
| Tipo di cavo segnale | <ul style="list-style-type: none"> • Digitale: DisplayPort, 20 pin • Digitale: HDMI, 19 pin (cavo non incluso) • USB (Universal Serial Bus): Tipo C, 24 pin |
| <p>NOTA: I monitor Dell sono progettati per lavorare in modo ottimale con i cavi video forniti con il monitor. Poiché Dell non ha il controllo sui diversi fornitori di cavi presenti sul mercato, il tipo di materiale, connettore e processo usato per fabbricare tali cavi, Dell non garantisce che le prestazioni video dei cavi non forniti con il monitor Dell.</p> | |
| Dimensioni (con supporto) | |
| Altezza (esteso) | 511,20 mm (20,13 pollici) |
| Altezza (compresso) | 364 mm (14,33 pollici) |
| Larghezza | 531,80 mm (20,94 pollici) |
| Spessore | 181,75 mm (7,16 pollici) |
| Dimensioni (senza supporto) | |
| Altezza | 343,70 mm (13,53 pollici) |
| Larghezza | 531,80 mm (20,94 pollici) |
| Spessore | 50,03 mm (1,97 pollici) |



| Dimensioni del supporto | |
|---|--|
| Altezza (esteso) | 410,80 mm (16,17 pollici) |
| Altezza (compresso) | 364 mm (14,33 pollici) |
| Larghezza | 249,80 mm (9,83 pollici) |
| Spessore | 181,75 mm (7,16 pollici) |
| Base | 249,80 mm (9,83 pollici) x 177 mm (6,97 pollici) |
| Peso | |
| Peso con imballo | 7,12 kg (15,70 libbre) |
| Peso con gruppo di supporto e cavi | 5,33 kg (11,75 libbre) |
| Peso senza supporto montato (Considerato il montaggio a parete o montaggio VESA - nessun cavo) | 3,51 kg (7,75 libbre) |
| Peso del gruppo di supporto | 1,51 kg (3,33 libbre) |

| | |
|--|--|
| Modello | P2725HE/P2725HE WOST |
| Tipo di cavo segnale | <ul style="list-style-type: none"> • Digitale: DisplayPort, 20 pin • Digitale: HDMI, 19 pin (cavo non incluso) • USB (Universal Serial Bus): Tipo C, 24 pin |
| <p>NOTA: I monitor Dell sono progettati per lavorare in modo ottimale con i cavi video forniti con il monitor. Poiché Dell non ha il controllo sui diversi fornitori di cavi presenti sul mercato, il tipo di materiale, connettore e processo usato per fabbricare tali cavi, Dell non garantisce che le prestazioni video dei cavi non forniti con il monitor Dell.</p> | |
| Dimensioni (con supporto) | P2725HE |
| Altezza (esteso) | 534,56 mm (21,05 pollici) |
| Altezza (compresso) | 384,56 mm (15,14 pollici) |
| Larghezza | 610,68 mm (24,04 pollici) |
| Spessore | 192,28 mm (7,57 pollici) |



| | |
|---|---|
| Dimensioni (senza supporto) | P2725HE/P2725HE WOST |
| Altezza | 354,71 mm (13,97 pollici) |
| Larghezza | 610,68 mm (24,04 pollici) |
| Spessore | 50,03 mm (1,97 pollici) |
| Dimensioni del supporto | P2725HE |
| Altezza (esteso) | 428,30 mm (16,86 pollici) |
| Altezza (compresso) | 381,50 mm (15,02 pollici) |
| Larghezza | 272,80 mm (10,74 pollici) |
| Spessore | 192,28 mm (7,57 pollici) |
| Base | 272,80 mm (10,74 pollici) x 189 mm (7,44 pollici) |
| Peso | P2725HE |
| Peso con imballo | 8,67 kg (19,11 libbre) |
| Peso con gruppo di supporto e cavi | 6,32 kg (13,93 libbre) |
| Peso senza supporto montato (Considerato il montaggio a parete o montaggio VESA - nessun cavo) | 4,36 kg (9,61 libbre) |
| Peso del gruppo di supporto | 1,65 kg (3,64 libbre) |
| Peso | P2725HE WOST |
| Peso con imballo | 7,02 kg (15,48 libbre) |
| Peso senza supporto e con cavi | 4,67 kg (10,30 libbre) |
| Peso senza supporto montato (Considerato il montaggio a parete o montaggio VESA - nessun cavo) | 4,36 kg (9,61 libbre) |



Caratteristiche ambientali

| | |
|---|--|
| Modello | P2425HE/P2425HE WOST/P2425E/P2725HE/ P2725HE WOST |
| Standard di conformità | |
| <ul style="list-style-type: none"> Monitor certificato ENERGY STAR Registrazione EPEAT laddove applicabile. La registrazione EPEAT varia in base al Paese. Consultare www.epeat.net per lo stato di registrazione nel proprio paese. Conformità RoHS TCO Certified e TCO Certified Edge Monitor privo di BFR/PVC (esclusi i cavi esterni) Vetro privo di arsenico e mercurio solo per pannello | |
| Temperatura | |
| Operativa | Da 0°C a 40°C (da 32°F a 104°F) |
| Non operativa | <ul style="list-style-type: none"> Immagazzinamento: Da -20°C a 60°C (da -4°F a 140°F) Spedizione: Da -20°C a 60°C (da -4°F a 140°F) |
| Umidità | |
| Operativa | Da 10% a 80% (senza condensa) |
| Non operativa | <ul style="list-style-type: none"> Immagazzinamento: Da 5% a 90% (senza condensa) Spedizione: Da 5% a 90% (senza condensa) |
| Altitudine | |
| Operativa | 5000 m (16404 piedi) (massimo) |
| Non operativa | 12192 m (40000 piedi) (massimo) |
| Dissipazione termica | |
| P2425HE/P2425HE WOST | <ul style="list-style-type: none"> 614,2 BTU/ora (massimo) 47,4 BTU/ora (Modalità acceso) |
| P2425E | <ul style="list-style-type: none"> 648,3 BTU/ora (massimo) 51,2 BTU/ora (Modalità acceso) |
| P2725HE/P2725HE WOST | <ul style="list-style-type: none"> 614,2 BTU/ora (massimo) 55,3 BTU/ora (Modalità acceso) |



Assegnazione dei Pin

Connettore DisplayPort (ingresso)

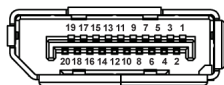

| Numero pin | Lato 20-pin del cavo segnale collegato |
|------------|--|
| 1 | ML3 (n) |
| 2 | Massa |
| 3 | ML3 (p) |
| 4 | ML2 (n) |
| 5 | Massa |
| 6 | ML2 (p) |
| 7 | ML1 (n) |
| 8 | Massa |
| 9 | ML1 (p) |
| 10 | ML0 (n) |
| 11 | Massa |
| 12 | ML0 (p) |
| 13 | Massa |
| 14 | Massa |
| 15 | AUX (p) |
| 16 | Massa |
| 17 | AUX (n) |
| 18 | Rilevazione Hot Plug |
| 19 | Re-PWR |
| 20 | +3,3 V DP_PWR |



Connettore DisplayPort (uscita)

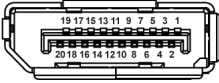

| Numero pin | Lato 20-pin del cavo segnale collegato |
|------------|--|
| 1 | ML0 (p) |
| 2 | Massa |
| 3 | ML0 (n) |
| 4 | ML1 (p) |
| 5 | Massa |
| 6 | ML1 (n) |
| 7 | ML2 (p) |
| 8 | Massa |
| 9 | ML2 (n) |
| 10 | ML3 (p) |
| 11 | Massa |
| 12 | ML3 (n) |
| 13 | CONFIG1 |
| 14 | CONFIG2 |
| 15 | AUX CH (p) |
| 16 | Massa |
| 17 | AUX CH (n) |
| 18 | Rilevazione Hot Plug |
| 19 | Torna |
| 20 | DP_PWR |



Connettore HDMI

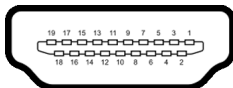

| Numero pin | Lato 19-pin del cavo segnale collegato |
|------------|--|
| 1 | TMDS DATA 2+ |
| 2 | TMDS DATA 2 SHIELD |
| 3 | TMDS DATA 2- |
| 4 | TMDS DATA 1+ |
| 5 | TMDS DATA 1 SHIELD |
| 6 | TMDS DATA 1- |
| 7 | TMDS DATA 0+ |
| 8 | TMDS DATA 0 SHIELD |
| 9 | TMDS DATA 0- |
| 10 | TMDS CLOCK+ |
| 11 | TMDS CLOCK SHIELD |
| 12 | TMDS CLOCK- |
| 13 | CEC |
| 14 | Riservato (N.C. sul dispositivo) |
| 15 | DDC CLOCK (SCL) |
| 16 | DDC DATA (SDA) |
| 17 | DDC/CEC Terra |
| 18 | POTENZA +5 V |
| 19 | RILEVAZIONE HOT PLUG |



Interfaccia USB

Questa sezione fornisce informazioni sulle porte USB disponibili sul monitor.

USB 5 Gbps (USB 3.2 Gen1) super veloce

| Velocità di trasferimento | Velocità dati | Potenza massima supportata |
|---------------------------|---------------|----------------------------|
| Super veloce | 5 Gbps | 4,5 W |
| Alta velocità | 480 Mbps | 4,5 W |
| Velocità piena | 12 Mbps | 4,5 W |

 **NOTA: Il monitor è compatibile con USB 5 Gbps (USB 3.2 Gen1) super veloce.**

USB Tipo C

| USB Tipo C | Descrizione |
|--------------------|--|
| Video | DisplayPort 1.4* |
| Dati | USB 5 Gbps (USB 3.2 Gen1) super veloce |
| Alimentazione (PD) | Fino a 90 W |

*HBR3 supportato.



Connettore USB 3.2 downstream

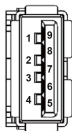

(Posteriore)

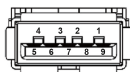

(In basso)

| Numero pin | Nome segnale | Numero pin | Nome segnale |
|------------|--------------|--------------|--------------|
| 1 | VBUS | 6 | StdA_SSRX+ |
| 2 | D- | 7 | GND_DRAIN |
| 3 | D+ | 8 | StdA_SSTX- |
| 4 | Massa | 9 | StdA_SSTX+ |
| 5 | StdA_SSRX- | Shell | Shield |

Connettore USB Tipo C

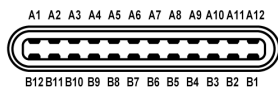

| Numero pin | Nome segnale | Numero pin | Nome segnale |
|------------|--------------|------------|--------------|
| A1 | Massa | B1 | Massa |
| A2 | TX1+ | B2 | TX2+ |
| A3 | TX1- | B3 | TX2- |
| A4 | VBUS | B4 | VBUS |
| A5 | CC1 | B5 | CC2 |
| A6 | D+ | B6 | D+ |
| A7 | D- | B7 | D- |
| A8 | SBU1 | B8 | SBU2 |
| A9 | VBUS | B9 | VBUS |
| A10 | RX2- | B10 | RX1- |
| A11 | RX2+ | B11 | RX1+ |
| A12 | Massa | B12 | Massa |



Porta USB

- 1 USB 5 Gbps (USB 3.2 Gen1) Tipo C upstream super veloce - posteriore
- 3 porte USB 5 Gbps (USB 3.2 Gen1) Tipo A downstream super veloce - posteriore (2) e in basso (1)
- 1 porta USB 5 Gbps (USB 3.2 Gen1) Tipo C downstream super veloce - in basso

 **NOTA: La funzionalità USB 5 Gbps (USB 3.2 Gen1) super veloce richiede un computer compatibile con USB 5 Gbps (USB 3.2 Gen1) super veloce.**

 **NOTA: Le porte USB del monitor funzionano solo quando il monitor è acceso o in modalità Standby. Se il monitor viene spento e poi riacceso, le periferiche connesse potrebbero impiegare alcuni secondi per riprendere la normale funzionalità.**

Banda video

| Host | Cavo video | Prioritizzazione USB-C | Profondità colore | Risoluzione |
|----------------------------|-----------------|------------------------|-------------------|--|
| USB-C (Modalità Alt DP1.4) | Cavo USB-C Gen2 | Velocità elevata dati | 8 bit | P2425HE/ P2425HE WOST/ P2725HE/ P2725HE WOST: 1920 x 1080 a 100 Hz |
| | | Alta risoluzione | 8 bit | |
| HDMI 1.4 | Cavo HDMI | N/D | 8 bit | |
| DP 1.2 | Cavo DP | N/D | 8 bit | |
| DP 1.4 | Cavo DP | N/D | 8 bit | |
| | | | | P2425E: 1920 x 1200 a 100 Hz |

 **NOTA: Profondità colore e risoluzione possono variare in base al comportamento dell'host.**



Banda velocità USB

| Host | Cavo USB upstream | Prioritizzazione USB-C | Dispositivo USB collegato a USB-A o C downstream |
|-------------------------------|--------------------------|-------------------------------|---|
| USB-C (Modalità Alt DP1.2) | Cavo USB-C Gen2 | Velocità elevata dati | Supportato, USB 2.0/3.2 Gen1 |
| | | Alta risoluzione | Supportato, USB 2.0 |
| USB-C (Modalità Alt DP1.4) | Cavo USB-C Gen2 | Velocità elevata dati | Supportato, USB 2.0/3.2 Gen1 |
| | | Alta risoluzione | Supportato, USB 2.0 |
| USB-A 2.0 | Cavo USB A-C | N/D | Supportato, USB 2.0 |
| USB-A 3.2 Gen1 | Cavo USB A-C | N/D | Supportato, USB 2.0/3.2 Gen1 |
| USB-C 3.2 Gen1 (solo dati) | Cavo USB-C Gen2 | N/D | Supportato, USB 2.0/3.2 Gen1 |
| USB-C 3.2 Gen2 (solo dati) | Cavo USB-C Gen2 | N/D | Supportato, USB 2.0/3.2 Gen1 |



Connettore RJ45

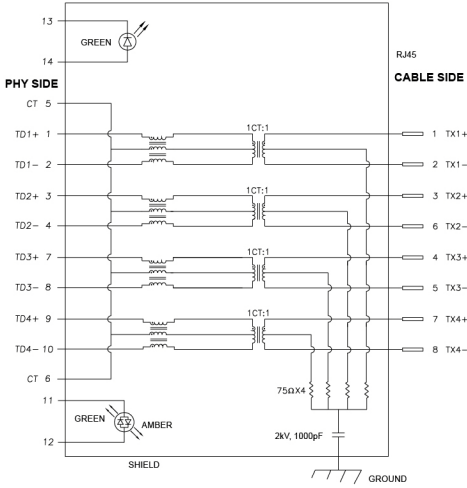

| Numero pin | Segnale | |
|------------|---------|-------|
| 1 | MDI0+ | |
| 2 | MDI0- | |
| 3 | MDI1+ | |
| 4 | MDI1- | |
| 5 | CT | |
| 6 | CT | |
| 7 | MDI2+ | |
| 8 | MDI2- | |
| 9 | MDI3+ | |
| 10 | MDI3- | |
| Numero pin | Giallo | Verde |
| 11 | - | + |
| 12 | + | - |
| 13 | N/D | + |
| 14 | N/D | - |



Installazione del driver

Installare il driver del controller Realtek USB GBE Ethernet disponibile per il sistema. È disponibile per il download su www.dell.com/support nella sezione "Driver e download".

La velocità dei dati di rete (RJ45) tramite la velocità USB-C massima è 1000 Mbps.

Comportamento Wake-on-LAN

| Stato risparmio energetico computer | Il comportamento del sistema dopo la ricezione del comando Wake-on-Lan (WOL) |
|-------------------------------------|--|
| Standby moderno (S0ix) | Computer e monitor restano in modalità standby mentre la comunicazione di rete resta attiva. |
| Standby/Sospensione (S3) | Sia il computer che il monitor sono accesi. |
| Ibernazione (S4) | Sia il computer che il monitor sono accesi. |
| DISATTIVO/ Spegnimento (S5) | Sia il computer che il monitor sono accesi. |

 **NOTA: Il BIOS del computer deve essere configurato per attivare la funzione WOL.**

 **NOTA: Questa porta LAN è conforme 1000Base-T IEEE 802.3az e supporta il passthru (MAPT) dell'indirizzo Mac (stampato sull'etichetta del modello), Wake-on-LAN (WOL) dalla modalità standby (S3) e funzione UEFI* PXE Boot [UEFI PXE Boot non è supportato dai PC desktop Dell (eccetto OptiPlex 7090/3090 Ultra Desktop)], queste 3 funzioni dipendono dalle impostazioni del BIOS e la versione del sistema operativo. La funzionalità può variare per i PC non Dell.**

*UEFI è l'acronimo di Unified Extensible Firmware Interface.

 **NOTA: WOL S4 e WOL S5 sono compatibili solo con i sistemi Dell che supportano DPBS e funziona con la connessione dell'interfaccia USB-C (MFDP).**

 **NOTA: Per qualsiasi problema relativo a WOL, l'utente deve eseguire il debug del computer senza monitor. Una volta risolto il problema, collegare il monitor.**



Stato LED connettore RJ45

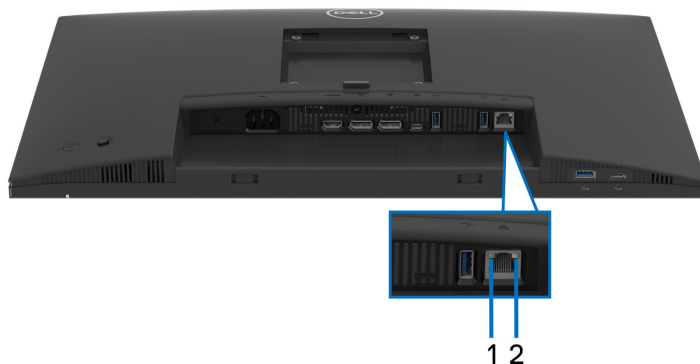

| Etichetta | Colore LED | Descrizione |
|-----------|----------------|--|
| 1 | Verde | Indicatore collegamento/attività: <ul style="list-style-type: none">• Lampeggiante - Attività sulla porta.• Verde acceso - Collegamento stabilito.• Spento - Collegamento non stabilito. |
| 2 | Giallo o verde | Indicatore velocità: <ul style="list-style-type: none">• Giallo acceso - 1000 Mbps• Verde acceso - 100 Mbps• Spento - 10 Mbps |

 **NOTA: Il cavo RJ45 non è un accessorio standard contenuto nella confezione.**

Funzione Plug and Play

Il monitor può essere collegato a qualsiasi sistema compatibile Plug and Play. Il monitor fornisce automaticamente al computer il proprio EDID (Extended Display Identification Data) utilizzando i protocolli DDC (Display Data Channel) in modo che il computer possa configurare e ottimizzare i parametri del monitor. La maggior parte delle installazioni del monitor è automatica; se desiderato si possono selezionare altre impostazioni. Fare riferimento a [Funzionamento del monitor](#) per altre informazioni sulla modifica delle impostazioni del monitor.



Qualità del monitor LCD e criteri sui pixel

Durante la procedura di produzione dei monitor LCD, non è anomalo che uno o più pixel restino fissi in uno stato immutato che sono difficili da rilevare e non influenzano la qualità di visualizzazione o d'uso. Per altre informazioni sulla qualità dei monitor Dell e dei pixel, vedere www.dell.com/pixelguidelines.

Ergonomia

△ **AVVISO: L'uso non adeguato o prolungato della tastiera può causare lesioni.**

△ **AVVISO: La visione dello schermo del monitor per un lungo periodo di tempo può causare affaticamento degli occhi.**

Per comodità ed efficienza, attenersi alle seguenti linee guida durante l'impostazione e utilizzo della workstation computer:

- Posizionare il computer in modo da essere direttamente davanti al monitor e alla tastiera quando si lavora. Per posizionare correttamente la tastiera sono disponibili in commercio dei supporti speciali.
- Per ridurre il rischio di affaticamento agli occhi e di collo, braccia, schiena o spalle dovuto all'uso del monitor per lunghi periodi di tempo, si consiglia di:
 1. Impostare la distanza dello schermo tra 20 pollici e 28 pollici (50-70 cm) dagli occhi.
 2. Sbattere frequentemente gli occhi per inumidirli o bagnare gli occhi con acqua dopo l'uso prolungato del monitor.
 3. Fare pause regolari e frequenti di circa 20 minuti ogni due ore.
 4. Guardare lontano dal monitor e fissare un oggetto distante circa 20 piedi per almeno 20 secondi durante le pause.
 5. Fare esercizi per allentare la tensione su collo, braccia, schiena e spalle durante le pause.
- Assicurarsi che lo schermo del monitor sia a livello degli occhi o leggermente più in basso quando ci si siede davanti al computer.
- Regolare l'inclinazione del monitor, oltre alle impostazioni di contrasto e luminosità.
- Regolare la luce ambientale (ad esempio luci sopra la testa, lampada da scrivania e tende o veneziane delle finestre) per ridurre i riflessi e il bagliore sullo schermo del monitor.
- Usare una sedia che offra un buon supporto per la zona lombare.



- Tenere gli avambracci orizzontali con i polsi in una posizione neutra e confortevole mentre si utilizza la tastiera o il mouse.
- Lasciare sempre dello spazio per riposare le mani quando si utilizza la tastiera o il mouse.
- Tenere la parte superiore di entrambe le braccia in una posizione naturale.
- Assicurarsi che i piedi siano poggiati sul pavimento.
- Quando ci si siede, assicurarsi che il peso delle gambe sia sui piedi e non sulla parte anteriore della seduta. Regolare l'altezza della sedia o usare poggipiedi per mantenere una postura corretta.
- Variare le attività lavorative. Provare a organizzare la lavoro in modo da non dover stare seduti e lavorare per lunghi periodi di tempo. Alzarsi e camminare nella stanza a intervalli regolari.
- Tenere l'area sotto la scrivania sgombra da ostacoli e cavi o dai cavi di alimentazione che possono interferire con la seduta comoda o presentare un potenziale pericolo di inciampo.

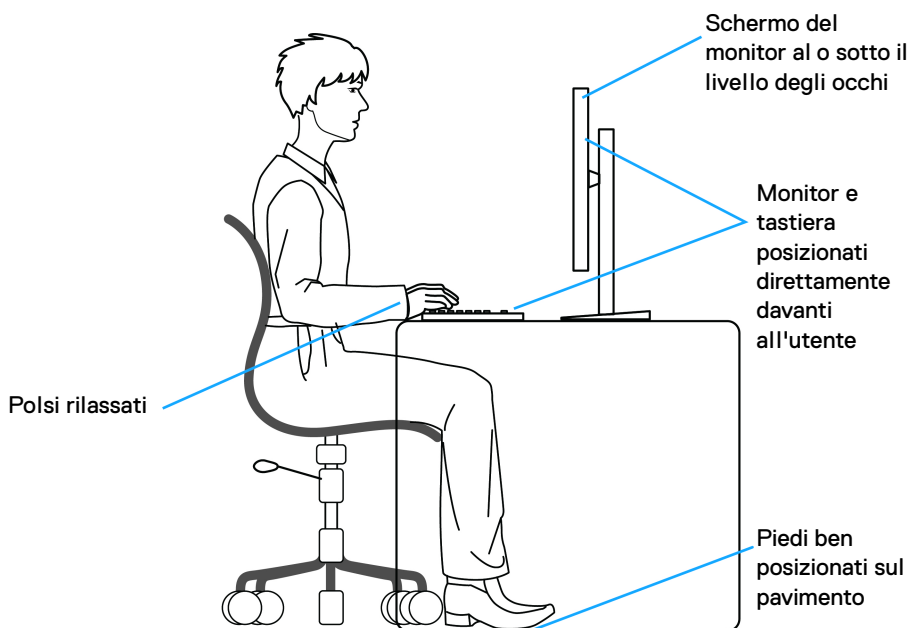

Gestione e spostamento dello schermo

Per garantire la gestione sicura del monitor quando viene sollevato o spostato, seguire queste linee guida:

- Prima di spostare o sollevare il monitor, spegnere il computer e il monitor.
- Scollegare tutti i cavi dal monitor.
- Posizionare il monitor nella confezione originale con tutti i materiali di imballo.
- Tenere saldamente il bordo inferiore e il lato del monitor senza applicare pressione eccessiva quando si solleva o sposta il monitor.

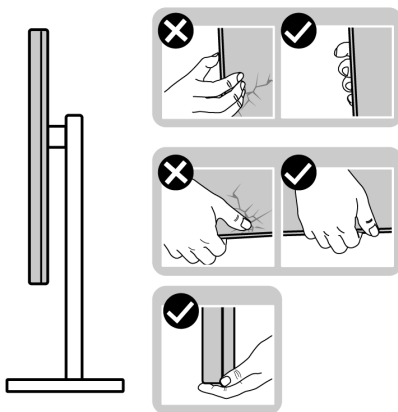

- Quando si solleva o sposta il monitor, assicurarsi che lo schermo sia rivolto verso di voi e non premere l'area di visualizzazione per evitare graffi o danni.

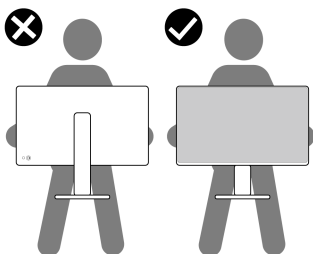

- Durante il trasporto del monitor, evitare urti improvvisi o vibrazioni.



- Quando si solleva o sposta il monitor, non capovolgere il monitor mentre si tiene la base del supporto o il supporto regolabile. Possono verificarsi danni accidentali al monitor o causare lesioni personali.

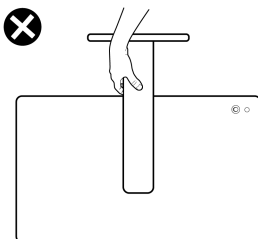

Linee guida sulla manutenzione

Pulizia del monitor

△ **AVVISO:** Leggere con attenzione le presenti [Istruzioni di sicurezza](#) prima di pulire il monitor.

△ **AVVERTENZA:** Prima di pulire monitor, scollegare il cavo di alimentazione del monitor dalla presa elettrica.

Per una maggiore praticità, seguire le istruzioni riportate di seguito durante il disimballaggio, la pulizia, o il trasporto del monitor:

- Usare un panno pulito leggermente inumidito con acqua per pulire il gruppo supporto, lo schermo e lo chassis del monitor Dell. Se disponibile, utilizzare un fazzoletto specifico per la pulizia dello schermo dei monitor Dell o una soluzione adatta al rivestimento antistatico.
- Una volta pulita la superficie del tavolo, assicurarsi che sia asciutta e libera da umidità o agenti di pulizia prima di posizionare il monitor Dell.

△ **AVVISO:** Non usare detersivi o altri solventi chimici come benzene, diluenti, ammoniacca, sostanze abrasive, alcool o aria compressa.

△ **AVVISO:** L'uso di sostanze chimiche per la pulizia può causare modifiche all'aspetto del monitor, come soloramento, patina lattiginosa sul monitor, deformazione, superficie scura non omogenea, e spellamento dell'area dello schermo.



 **AVVERTENZA: Non spruzzare la soluzione di pulizia o acqua direttamente sulla superficie del monitor. I liquidi potrebbero accumularsi nella parte bassa del pannello del display e corrodere le parti elettroniche causando danni permanenti. Applicare la soluzione di pulizia o acqua su un panno soffice e pulire il monitor.**

 **NOTA: I danni al monitor dovuti a metodi non adeguati per la pulizia e l'uso di benzene, diluenti, ammoniaca, solventi abrasivi, alcol, aria compressa, detergenti di qualsiasi tipo possono causare Danni indotti dal cliente (CID). CID non sono coperti dalla garanzia Dell standard.**

- Se si nota della polvere bianca residua sul monitor, quando lo si disimballa, pulirla con un panno.
- Maneggiare con cura il monitor perché le plastiche di colore scuro sono più delicate di quelle di colore chiaro, e si possono graffiare mostrando segni bianchi.
- Per aiutare il monitor a mantenere la migliore qualità d'immagine, usare uno screensaver dinamico e spegnere il monitor quando non è in uso.



Configurazione del monitor

Fissare il supporto

 **NOTA:** Il gruppo supporto non è fissato quando il monitor è inviato dalla fabbrica.

 **NOTA:** Le istruzioni di seguito si applicano solo al supporto fornito con il monitor. Se si sta fissando un supporto acquistato da altre fonti, seguire le istruzioni di impostazione incluse con il supporto.

Per fissare il supporto del monitor:

1. Estrarre il supporto regolabile e la base del supporto dalla confezione.

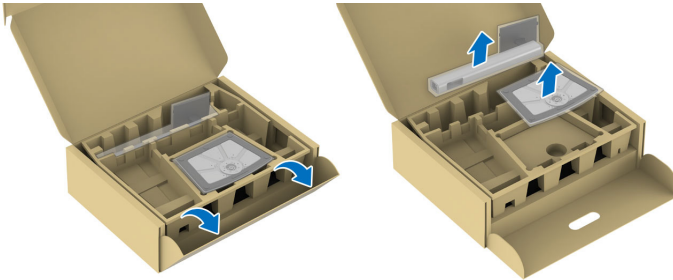

 **NOTA:** Le immagini sono state utilizzate solo a scopo illustrativo. La posizione e l'aspetto del supporto della confezione potrebbe variare in base al modello.

2. Inserire completamente i blocchi della base del supporto nelle aperture del supporto.
3. Sollevare l'impugnatura della vite e ruotarla in senso orario.



4. Una volta stretta la vite, ripiegare l'impugnatura della vite nell'apertura.

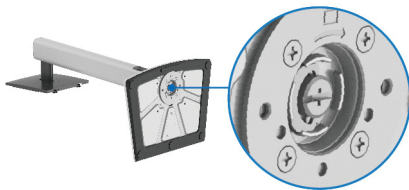

5. Sollevare il coperchio di protezione come mostrato in modo da accedere all'area VESA per il gruppo del supporto.



NOTA: Prima di fissare il gruppo di supporto al display, assicurarsi che il lembo della piastra frontale sia aperto, come mostrato di seguito, per lasciare spazio per il montaggio.

6. Fissare il gruppo di supporto al display.

- Inserire la scanalatura sul retro dello schermo sulle due linguette che si trovano sulla parte superiore del supporto.
- Premere il supporto finché scatta in posizione.



7. Tenere il supporto regolabile e inclinare con attenzione il monitor, quindi poggiarlo su una superficie piana.



 **NOTA: Sollevare delicatamente il monitor per evitare che scivoli o cada.**

8. Rimuovere il coperchio di protezione dal monitor.

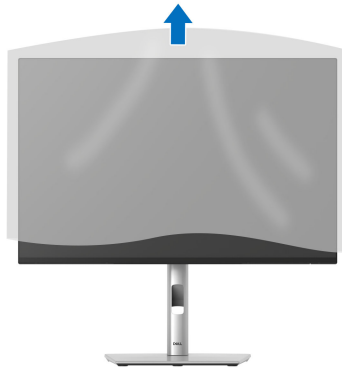

Connessione del monitor

AVVERTENZA: Prima di iniziare le procedure descritte nella presente sezione, attenersi alle [Istruzioni di sicurezza](#).

NOTA: I monitor Dell sono progettati per funzionare in modo ottimale con i cavi Dell contenuti nella confezione. Dell non garantisce la qualità del video e le prestazioni durante l'uso dei cavi non Dell.

NOTA: Far passare i cavi attraverso l'apertura per la gestione dei cavi prima di collegarli.

NOTA: Non collegare al contempo tutti i cavi al computer.

NOTA: Le immagini sono state utilizzate solo a scopo illustrativo. L'aspetto del computer potrebbe variare.

Per connettere il monitor al computer:

1. Spegnere il computer e staccare il cavo di alimentazione.
2. Collegare il cavo DisplayPort o HDMI e il cavo USB Tipo C dal monitor al computer.

AVVISO: Per evitare di piegare i connettori del cavo USB Tipo C, afferrare delicatamente entrambi i lati del connettore, quindi inserirlo nella/estrarlo verticalmente dalla porta USB Tipo C del monitor.

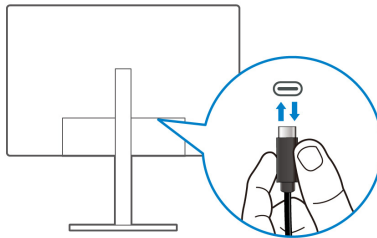

3. Collegare le periferiche USB alle porte USB 3.2 Gen1 downstream del monitor.
4. Collegare i cavi di alimentazione del computer e del monitor alla presa più vicina.
5. Accendere il monitor e il computer.

Se sul monitor è visualizzata un'immagine, l'installazione è stata completata. In caso contrario, vedere [Problemi comuni](#).



Collegamento del cavo DisplayPort (da DP a DP)

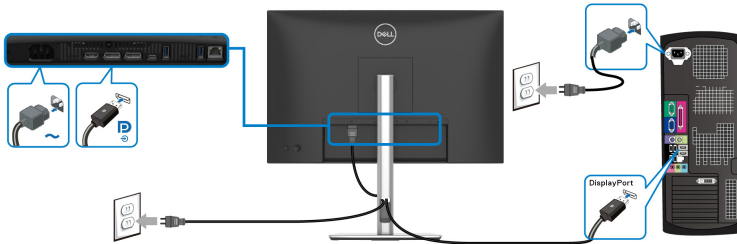

Collegamento del cavo da USB-C a USB-C

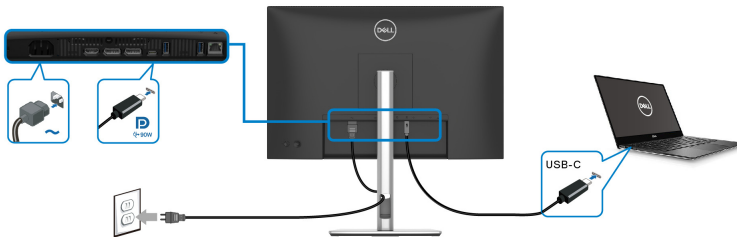

NOTA: Usare solo il cavo da USB-C a USB-C fornito con il monitor.

- Questa porta supporta la modalità alternativa DisplayPort (solo DP1.4 standard).
- La porta conforme di alimentazione USB Tipo C (PD Versione 3.0) fornisce un'alimentazione fino a 90 W.
- Se il notebook richiede più di 90 W per funzionare e la batteria è scarica, potrebbe non essere alimentato o caricato mediante la porta USB PD del monitor.

Collegamento del cavo HDMI (opzionale)

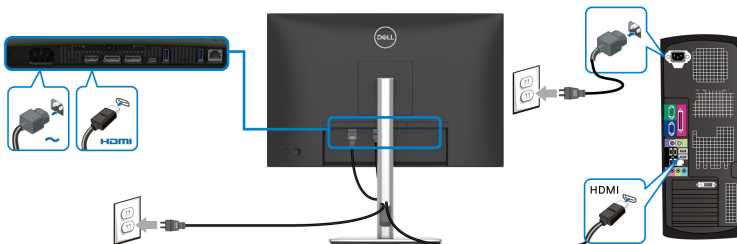

Collegare il monitor per la funzione DP Multi-Stream Transport (MST)

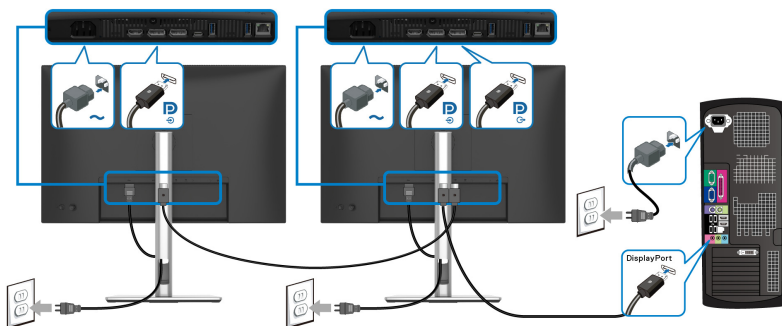

NOTA: Il monitor supporta la funzione DP MST. Per utilizzare questa funzione la scheda grafica del PC deve essere certificata DP1.4 con l'opzione MST.

NOTA: Rimuovere la presa in gomma quando si utilizza la porta downstream di uscita DP.

Collegare il monitor per la funzione USB-C Multi-Stream Transport (MST)

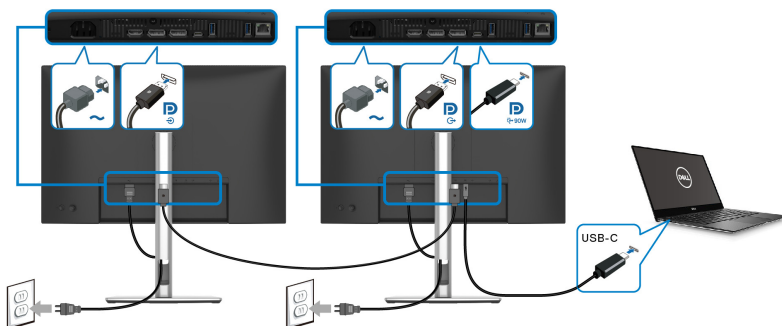

NOTA: Il numero massimo di monitor supportati tramite MST è soggetto alla banda della sorgente USB-C.

NOTA: Rimuovere la presa in gomma quando si utilizza la porta downstream di uscita DP.



Collegamento del monitor con il cavo RJ45 (opzionale)

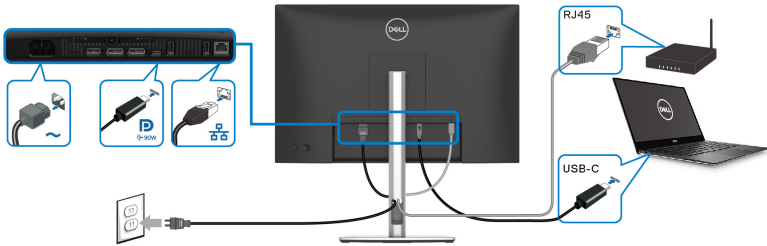

NOTA: Il cavo RJ45 non è un accessorio standard contenuto nella confezione.

Sincronizzazione del tasto di accensione Dell (DPBS)

Il monitor è progettato con la funzione Dell Power Button Sync (DPBS) che consente di controllare lo stato di accensione del sistema PC dal tasto di accensione del monitor. Questa funzione è supportata solo con la piattaforma Dell con funzione DPBS integrata, ed è supportata solo tramite l'interfaccia USB-C.

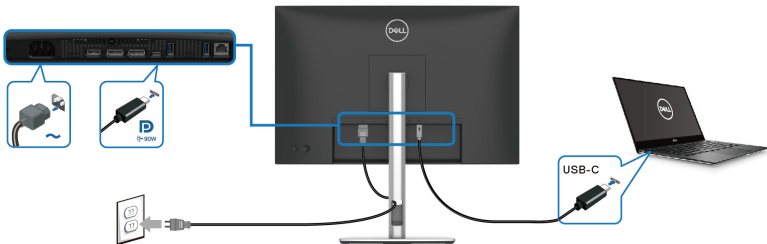

Per assicurarsi che la funzione DPBS funzioni la prima volta, seguire questi passaggi sulla piattaforma DPBS supportata nel **Pannello di controllo**.

NOTA: DPBS supporta solo la porta USB Tipo C upstream con l'icona



1. Andare su **Pannello di controllo**.

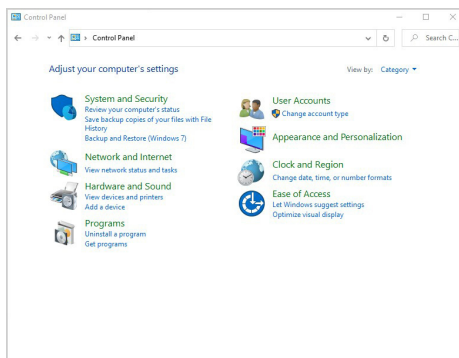

2. Selezionare **Hardware e suoni**, quindi **Opzioni risparmio energia**.

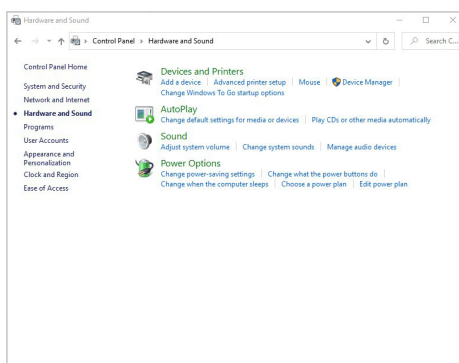

3. Andare su **Impostazioni di sistema**.

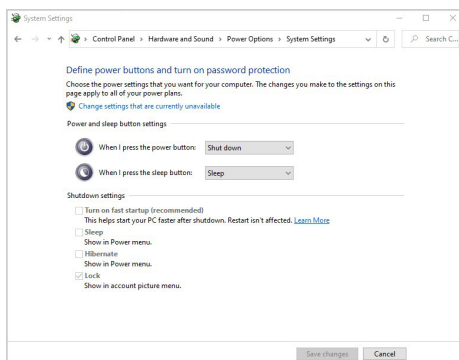

4. Nel menu a discesa di **Quando viene premuto il pulsante di alimentazione** sono presenti alcune opzioni tra cui scegliere: **Non intervenire/Sospensione/Ibernazione/Arresta sistema**. È possibile selezionare **Sospensione/Ibernazione/Arresta sistema**.

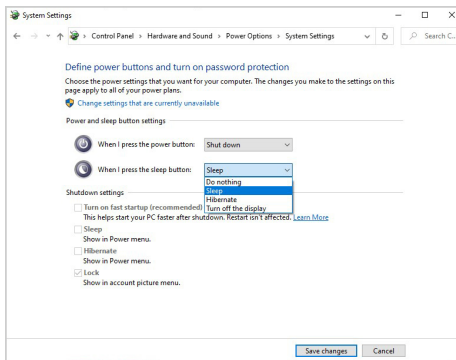
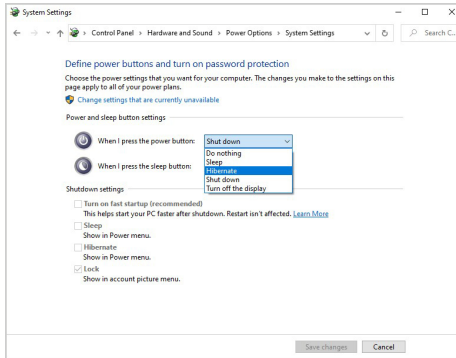

NOTA: Non selezionare "Non intervenire" poiché il tasto di accensione del monitor non sarà in grado di eseguire la sincronizzazione con lo stato di accensione del sistema PC.



Collegamento del monitor per DPBS per la prima volta

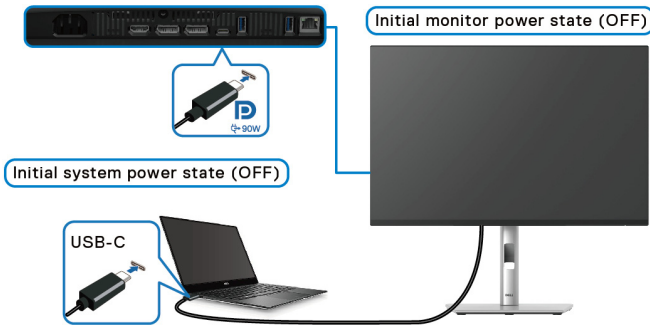

Per la prima configurazione della funzione DPBS:

1. Assicurarsi che il PC e il monitor siano spenti.
2. Premere il tasto di accensione del monitor per accenderlo.
3. Collegare il cavo USB-C (fornito con il monitor) dal PC al monitor.
4. Sia il monitor che il PC si accendono normalmente. In caso contrario premere il pulsante di accensione del monitor o del PC per avviare il sistema.

NOTA: Assicurarsi che **Dell Power Button Sync** sia impostato su **On (Attivato)**. Consultare [Dell Power Button Sync](#).



Uso della funzione DPBS

Riattivazione con cavo USB-C

Una volta collegato il cavo USB-C, lo stato del monitor/PC è il seguente:

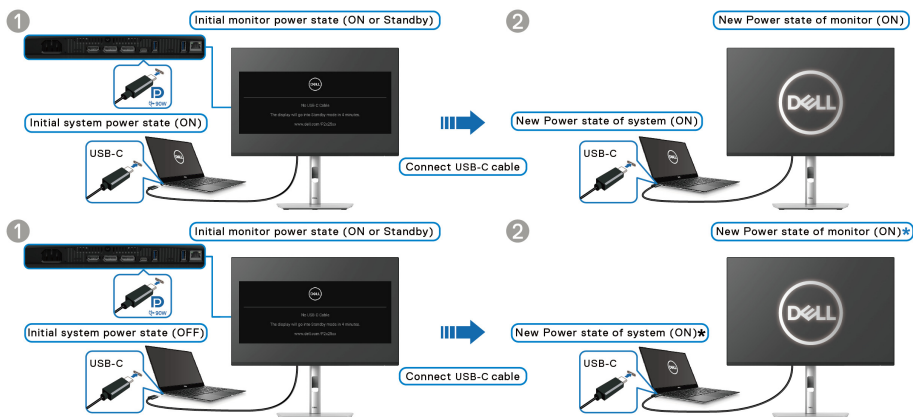

*Non tutti i sistemi di Dell PC supportano la riattivazione della piattaforma tramite il monitor.

*Dopo il collegamento del cavo USB-C, potrebbe essere necessario muovere il mouse o premere sulla tastiera per riattivare il sistema/monitor da sospensione o ibernazione.

Quando viene premuto il tasto di accensione del monitor o del PC, lo stato del monitor/PC è il seguente:

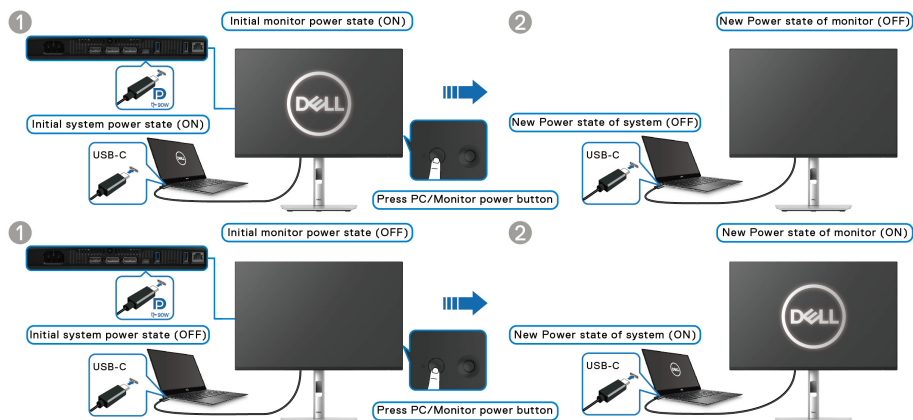

NOTA: È possibile abilitare o disabilitare la funzione **Dell Power Button Sync** usando l'OSD.

- Una volta che il monitor e il PC sono entrambi accesi, **tenere premuto il pulsante di accensione del monitor per 4 secondi**, lo schermo chiede se si desidera spegnere il PC.

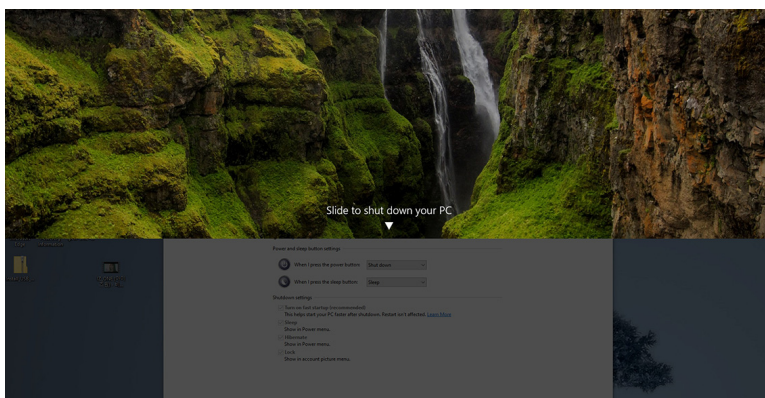
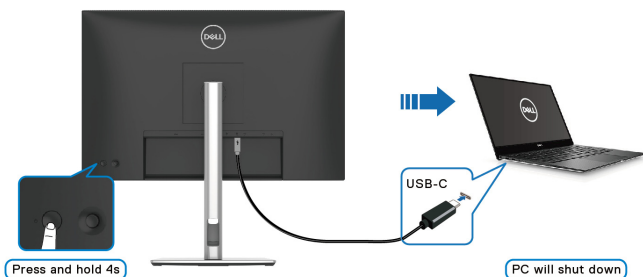

- Se è necessario forzare lo spegnimento del sistema, **tenere premuto il pulsante di accensione del monitor per 10 secondi**.

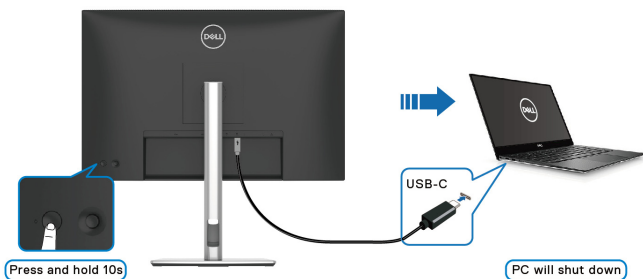

Collegare il monitor per la funzione USB-C Multi-Stream Transport (MST)

Un PC è collegato a due monitor inizialmente spenti e lo stato di alimentazione del sistema PC è in sincronizzazione con il pulsante di accensione del Monitor 1. Quando viene premuto il pulsante di accensione del Monitor 1 o PC, sia il Monitor 1 che il PC si accendono. Mentre il Monitor 2 resta spento. Per accendere il Monitor 2, è necessario premere manualmente il pulsante.

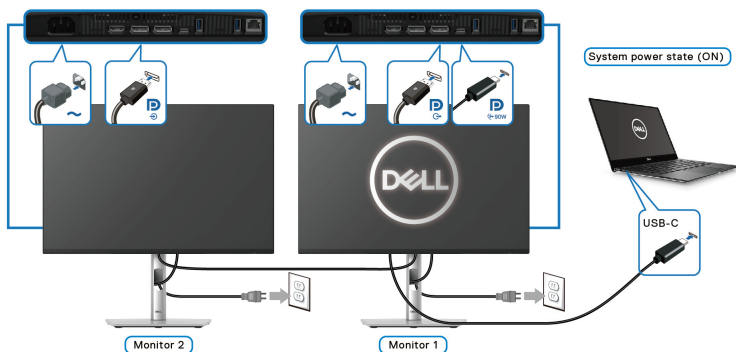

Allo stesso modo, un PC è collegato a due monitor inizialmente accesi e lo stato di alimentazione del sistema PC è in sincronizzazione con il pulsante di accensione del Monitor 1. Quando viene premuto il pulsante di accensione del Monitor 1 o PC, sia il Monitor 1 che il PC si spengono. Mentre il Monitor 2 resta in modalità standby. Per spegnere il Monitor 2, è necessario premere manualmente il pulsante.

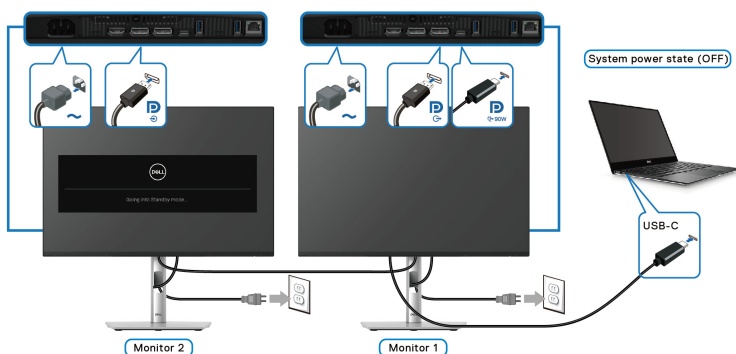

Collegamento del monitor per USB-C

Se il Dell PC* dispone di più di due porte USB-C, lo stato di alimentazione di ciascun monitor collegato sarà sincronizzato con il PC.

Ad esempio, quando il PC e due monitor sono inizialmente accesi, premendo il tasto di accensione sul Monitor 1 o Monitor 2 è possibile spegnere il PC, Monitor 1, e Monitor 2.

*Assicurarsi di verificare se il Dell PC supporta DPBS.

NOTA: DPBS supporta solo la porta USB Tipo C upstream con l'icona



1

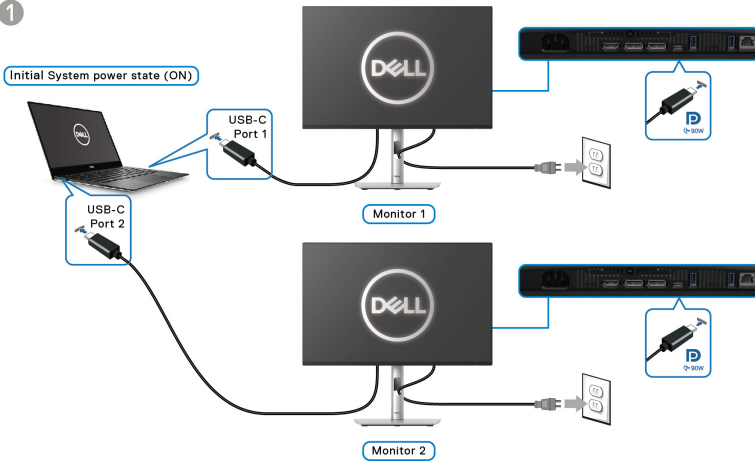

2

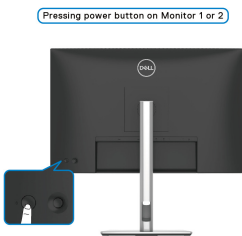

3

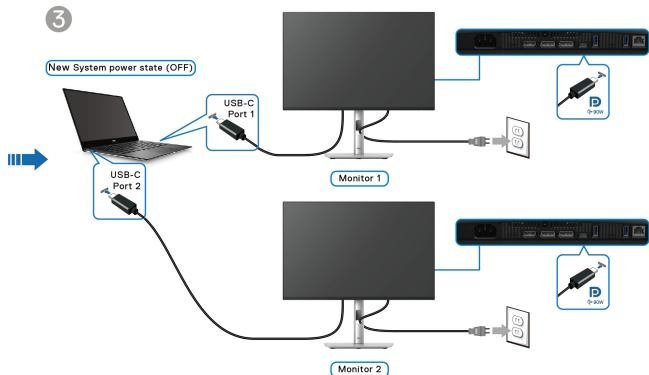

Assicurarsi che **Dell Power Button Sync** sia impostato su **On (Attivato)** (consultare [Dell Power Button Sync](#)). Quando il PC e due monitor sono inizialmente spenti, premendo il tasto di accensione sul Monitor 1 o Monitor 2 è possibile accedere il PC, Monitor 1, e Monitor 2.

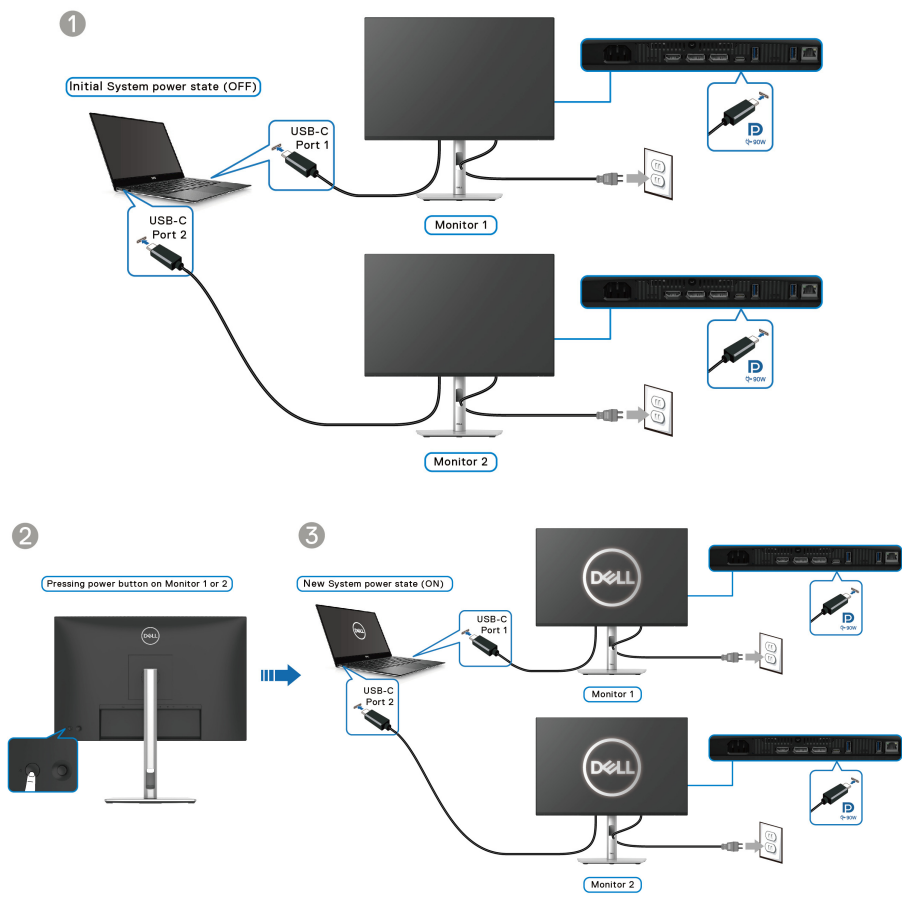

Organizzazione dei cavi



Durante il collegamento di tutti i cavi necessari (vedere [Connessione del monitor](#) per il collegamento dei cavi), organizzare i cavi come mostrato di seguito.

Fissaggio del monitor utilizzando il blocco Kensington (opzionale)

L'apertura del blocco di sicurezza si trova nella parte inferiore del monitor (vedere [Foro fissaggio blocco di sicurezza](#)). Fissare il monitor a un tavolo utilizzando il blocco di sicurezza Kensington.

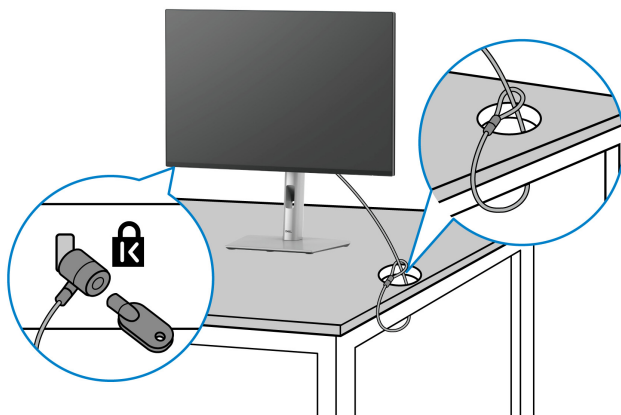

Per ulteriori informazioni sull'uso del blocco Kensington (venduto separatamente), consultare la documentazione fornita con il blocco.



NOTA: L'immagine è utilizzata solo a scopo illustrativo. L'aspetto del blocco potrebbe variare.



Rimuovere il supporto del monitor

-  **NOTA:** Per evitare di graffiare lo schermo LCD mentre si rimuove il supporto, far attenzione a posizionare il monitor su una superficie pulita e maneggiarlo con cura.
-  **NOTA:** Attenersi alle procedure di seguito per la rimozione del supporto fornito con il monitor. Se si sta rimuovendo un supporto acquistato da altre fonti, seguire le istruzioni di impostazione incluse con il supporto.

Per rimuovere il supporto:

1. Posizionare il monitor su un panno soffice o cuscino.
2. Tenere premuto il pulsante di rilascio del supporto sul retro del display.
3. Sollevare il gruppo del supporto e allontanarlo dal monitor.

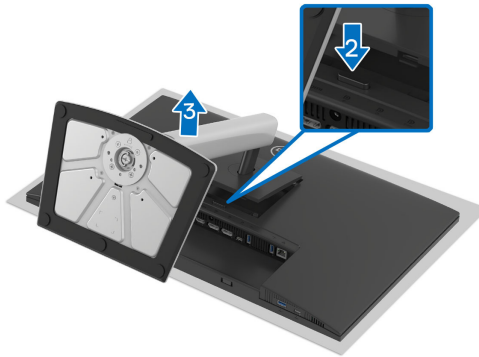

Montaggio su parete VESA (opzionale)

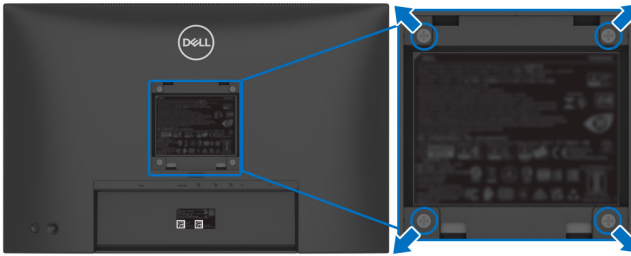

(Dimensioni delle viti: M4x10 mm).

Fare riferimento alle istruzioni in dotazione al kit di montaggio a parete compatibile VESA.

1. Collocare il pannello del monitor su di un panno morbido o un cuscino appoggiato su una superficie piana.
2. Rimuovere il supporto (vedere [Rimuovere il supporto del monitor](#)).
3. Usare un cacciavite a croce Phillips per rimuovere le quattro viti che fissano la copertura di plastica.
4. Fissare la staffa di supporto del kit di montaggio su parete al monitor.
5. Montare il monitor a parete. Per ulteriori informazioni, consultare la documentazione in dotazione con il kit per il montaggio a parete.

NOTA: Da usare solo con staffe per il montaggio su parete omologate UL o CSA o GS con una capacità minima di peso o carico di 14,76 kg (P2425HE/P2425HE WOST)/14,04 kg (P2425E)/17,44 kg (P2725HE/P2725HE WOST).



Funzionamento del monitor

Accendere il monitor

Premere il pulsante di accensione per accendere il monitor.

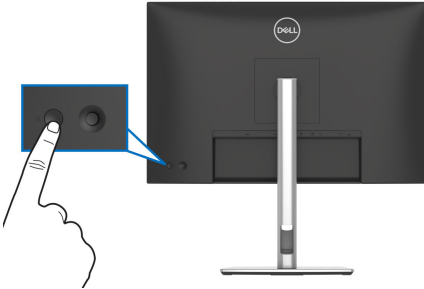

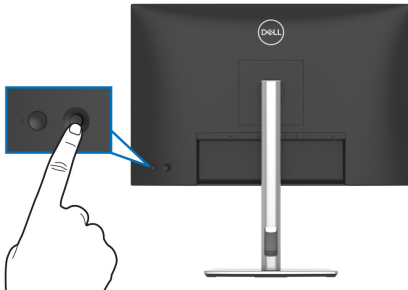

Uso del controllo joystick

Usare il controllo joystick sul retro del monitor per apportare le regolazioni dell'OSD (On-Screen Display).



1. Premere il joystick per avviare Utility avvio menu.
2. Spostare il joystick in alto o in basso o sinistra o destra per scorrere le opzioni.
3. Premere nuovamente il joystick per confermare la selezione.

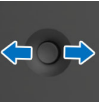

| Joystick | Descrizione |
|--|---|
|  | <ul style="list-style-type: none"> Quando l'OSD non è visualizzato sullo schermo, premere il joystick per avviare Utility avvio menu. Consultare Accedere al Utility avvio menu. Con il menu OSD visualizzato, premere il joystick per confermare la selezione o salvare le impostazioni. |
|  | <ul style="list-style-type: none"> Per la navigazione bidirezionale (destra e sinistra). Spostare verso destra per accedere al menu secondario. Spostare a sinistra per il livello precedente del menu o chiudere il menu corrente. |
|  | <ul style="list-style-type: none"> Per la navigazione bidirezionale (su e giù). Passa da una voce del menu all'altra. Aumenta (su) o riduce (giù) i parametri della voce del menu selezionata. |

Uso del menu OSD (On Screen Display)



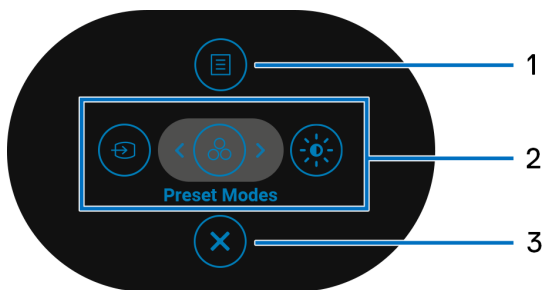

Accedere al Utility avvio menu

Quando si attiva o preme il joystick, viene visualizzato il Utility avvio menu che consente di accedere al menu OSD principale e alle funzioni di collegamento.

Spostare il joystick per selezionare una funzione.



La tabella di seguito descrive le funzioni del Utility avvio menu:

| Etichetta | Icona | Descrizione |
|-----------|--|--|
| 1 |  Menu | Per avviare il menu OSD (On Screen Display) principale. Consultare Accedere al sistema di menu . |
| 2 |    Funzioni di collegamento | <p>Quando si sposta il joystick verso sinistra o destra per scorrere le funzioni di collegamento, l'elemento selezionato sarà evidenziato e spostato in posizione centrale. Premere il joystick per accedere al sottomenu.</p> <ul style="list-style-type: none">· Input Source (Origine ingresso): per scegliere una sorgente di ingresso dai segnali video elencati.· Preset Modes (Modalità predefinite): per scegliere una modalità colore preferita dall'elenco delle modalità predefinite.· Brightness (Luminosità)/Contrast (Contrasto): per accedere ai cursori di regolazione di luminosità e contrasto. <p>NOTA: È possibile impostare i tasti di scelta rapida preferiti. Per ulteriori informazioni consultare Personalize (Personalizza).</p> |
| 3 |  Esci | Per chiudere il Utility avvio menu. |

NOTA: Una volta modificate le impostazioni, seguire i tasti di navigazione per confermare le modifiche prima di passare a un'altra funzione o uscire.



Uso dei tasti di navigazione

Quando è attivo il menu OSD principale, spostare il joystick per configurare le impostazioni seguendo i tasti di navigazione visualizzati sotto l'OSD.

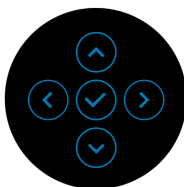

NOTA: Per uscire dall'elemento del menu corrente e tornare al menu precedente, spostare il joystick verso sinistra fino a uscire.

Accedere al sistema di menu

NOTA: Una volta modificate le impostazioni, premere il joystick per salvare le modifiche prima di passare a un altro menu o uscire.

| Icona | Menu e sottomenu | Descrizione |
|--|--|---|
|  | Brightness (Luminosità)/ Contrast (Contrasto) | Regola la luminosità e il contrasto dello schermo. |
| | |  |
| | Brightness (Luminosità) | Brightness (Luminosità) regola il livello di luminosità della retroilluminazione. Spostare il joystick in alto o in basso per aumentare o ridurre il livello di luminosità (min. 0/max. 100). |



Contrast (Contrasto)

Prima regolare la **Brightness (Luminosità)**, poi regolare il **Contrast (Contrasto)** solo se sono necessarie ulteriori regolazioni.

La funzione **Contrast (Contrasto)** regola il grado di differenza tra le zone chiare e scure sullo schermo del monitor.

Spostare il joystick in alto o in basso per aumentare o ridurre il livello di contrasto (min. 0/max. 100).



Input Source (Origine ingresso)

Scegliere tra diversi segnali video che possono essere collegati al monitor.

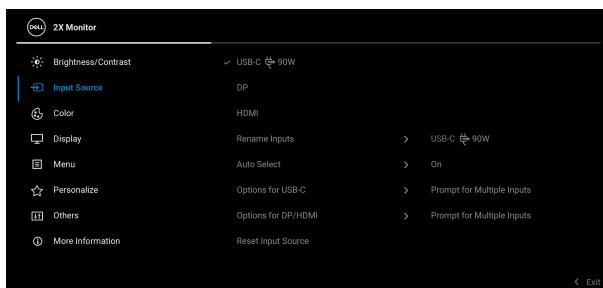

USB-C 90 W

Selezionare **USB-C 90 W** quando si utilizza la porta upstream USB Tipo C. Premere il joystick per confermare la selezione.

DP

Selezionare **DP** quando si usa il connettore DisplayPort (DP). Premere il joystick per confermare la selezione.

HDMI

Selezionare **HDMI** quando si usa il connettore HDMI. Premere il joystick per confermare la selezione.



Rename Inputs (Rinomina ingressi) Consente di specificare un nome ingresso predefinito per la sorgente di ingresso selezionata. Le opzioni predefinite sono **PC, PC 1, PC 2, Laptop, Laptop 1, e Laptop 2**. L'impostazione predefinita è **Off (Disattivato)**.

NOTA: Quando viene rinominato l'ingresso **USB-C (90 W)**, il valore del wattaggio resta dopo l'opzione specificata, ad esempio **PC 1 (90W)**.

NOTA: Non si applica ai nomi ingresso mostrati nei messaggi di avviso e **Display Info (Informazioni sul display)**.

Auto Select (Selezione automatica) Ricerca automaticamente le sorgenti di ingresso disponibili. L'impostazione predefinita è **On (Attivato)**. Premere il joystick per confermare la selezione.

Options for USB-C (Opzioni per USB-C) Consente di impostare la funzione su:

- **Prompt for Multiple Inputs (Richiedi per ingressi multipli):** visualizza sempre il messaggio **"Switch to USB-C Video Input" (Passa a ingresso video USB-C)** per scegliere se passare o meno.
- **Always Switch (Cambia sempre):** passa automaticamente all'ingresso video USB-C (senza richiesta) quando è collegato il cavo USB Tipo C.
- **Off (Disattivato):** Non passa mai all'ingresso video USB-C quando viene collegato il cavo USB Tipo C.

Premere il joystick per confermare la selezione.

NOTA: La funzione è disattivata quando **Auto Select (Selezione automatica)** è impostato su **Off (Disattivato)**.



**Options for
DP/HDMI
(Opzioni per
DP/HDMI)**

Consente di impostare la funzione su:

- **Prompt for Multiple Inputs (Richiedi per ingressi multipli)**: visualizza sempre il messaggio **"Switch to DP/HDMI Video Input" (Passa a ingresso video DP/HDMI)** per scegliere se passare o meno.
- **Always Switch (Cambia sempre)**: passa automaticamente all'ingresso video DP/HDMI (senza richiesta) quando è collegato il cavo DisplayPort o HDMI.
- **Off (Disattivato)**: non passa automaticamente all'ingresso video DP/HDMI quando è collegato il cavo DisplayPort o HDMI.

Premere il joystick per confermare la selezione.

NOTA: La funzione è disattivata quando **Auto Select (Selezione automatica)** è impostato su **Off (Disattivato)**.

**Reset Input
Source
(Ripristina
origine
ingresso)**

Ripristina le impostazioni di ingresso del monitor alle impostazioni predefinite.





Color (Colore) Regola la modalità di impostazione del colore.



Preset Modes (Modalità predefinite)

Consente di scegliere da un elenco di modalità colore predefinite. Premere il joystick per confermare la selezione.

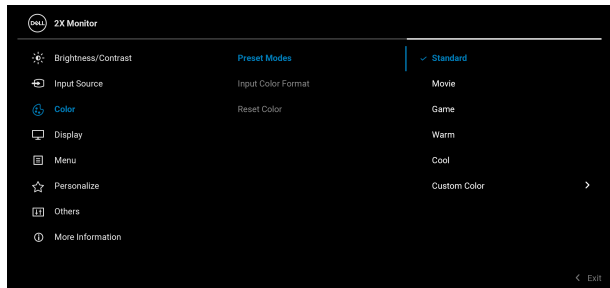

- **Standard:** È l'impostazione predefinita. Questo monitor è certificato da TÜV per la riduzione dell'emissione di luce blu e la creazione di immagini più rilassanti e meno stimolanti grazie all'uso di un pannello a bassa emissione di luce blu.
- **Movie (Film):** carica le impostazioni colore ideali per i film.
- **Game (Gioco):** carica le impostazioni colore ideali per la maggior parte dei giochi.



Preset Modes (Modalità predefinite)

- **Warm (Caldo):** visualizza i colori con una temperatura colore bassa. Lo schermo appare più caldo con una tinta rosso/gialla.
- **Cool (Freddo):** visualizza i colori con una temperatura colore alta. Lo schermo appare più freddo con una tinta blu.
- **Custom Color (Colori personalizzati):** Consente di regolare manualmente le impostazioni dei colori (R/G/B) e creare modalità colore predefinite personalizzate.

Input Color Format (Formato ingresso colore)

Consente di impostare la modalità di ingresso video su:

- **RGB:** selezionare questa opzione se il monitor è collegato a un computer o lettore multimediale che supporta l'uscita RGB.
- **YCbCr:** Selezionare questa opzione se il lettore multimediale supporta solo l'uscita YCbCr.

Premere il joystick per confermare la selezione.

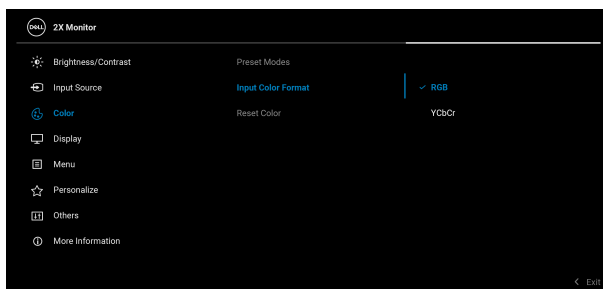

Hue (Tonalità)

Questa funzione permette di cambiare il colore dell'immagine video sul verde o sul viola. È usata per regolare le tonalità di colore della pelle. Spostare il joystick per regolare il livello della tonalità da '0' a '100'.

NOTA: La funzione è disponibile solo quando viene selezionata la modalità predefinita **Movie (Film)** o **Game (Gioco)**.



Saturation (Saturazione)

Questa funzione permette di regolare la saturazione del colore dell'immagine video. Spostare il joystick per regolare il livello della saturazione da '0' a '100'.

NOTA: La funzione è disponibile solo quando viene selezionata la modalità predefinita **Movie (Film)** o **Game (Gioco)**.

Reset Color (Ripristina colore)

Ripristina le impostazioni dei colori ai valori predefiniti.



Display

Usare **Display** per regolare l'immagine.

P2425HE/P2425HE WOST/P2725HE/P2725HE WOST

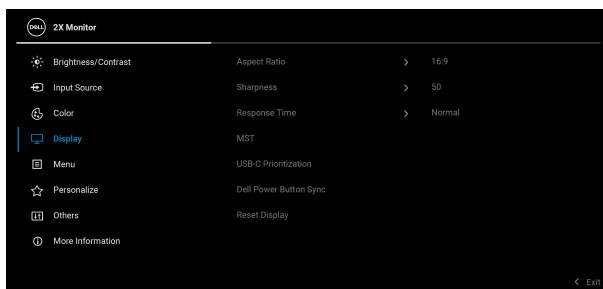

P2425E

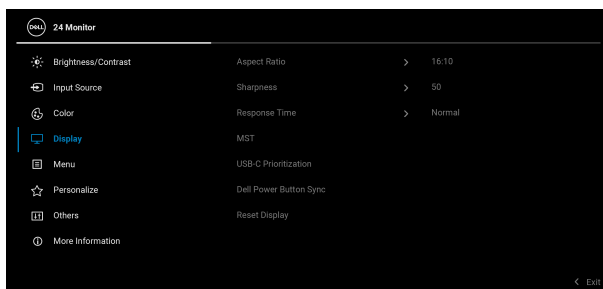

| | |
|--|--|
| Aspect Ratio (Formato) | Regola il formato dell'immagine su 16:9 (P2425HE/P2425HE WOST/P2725HE/P2725HE WOST) , 16:10 (P2425E) , 4:3 , o 5:4 . |
| Sharpness (Nitidezza) | Questa funzione rende l'immagine più nitida o più delicata. Spostare il joystick per regolare il livello della nitidezza da '0' a '100'. |
| Response Time (Tempo di risposta) | Consente di impostare il tempo di risposta su Normal (Normale) o Fast (Veloce) . |
| MST | DisplayPort Multi Stream Transport. L'impostazione predefinita è Off (Disattivato) . Per attivare MST (uscita DP), selezionare On (Attivato) . NOTA: Quando sono collegati il cavo DisplayPort/USB Tipo C e DP downstream, l'OSD imposta automaticamente MST su On (Attivato) . Questa azione sarà eseguita una volta selezionato Factory Reset (Ripristino predefiniti) o Reset Display (Ripristina schermo) . |



USB-C Prioritization (Prioritizzazione USB-C)

Consente di specificare la priorità di trasferimento dei dati con alta risoluzione (**High Resolution (Alta risoluzione)**) o velocità elevata (**High Data Speed (Velocità elevata dati)**) quando si utilizzano dispositivi USB Tipo C. Se la piattaforma corrente è DP 1.4 (HBR3), usare **High Data Speed (Velocità elevata dati)** per accedere alle prestazioni video complete con velocità dati elevata. Se la piattaforma corrente è DP 1.2 (HBR2) o inferiore, selezionare **High Resolution (Alta risoluzione)** per accedere alle prestazioni video complete e ridurre la velocità della rete.

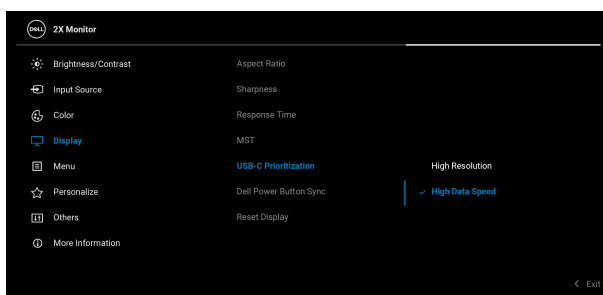

Dell Power Button Sync

Consente di controllare lo stato di alimentazione del sistema PC dal pulsante di accensione del monitor.

NOTA: Quando è selezionato **Off (Disattivato)**, la funzione Riattiva su collegamento resta attiva. Quando viene rilevato un collegamento USB-C, il computer verrà acceso.

NOTA: Questa funzione è supportata solo con la piattaforma Dell con funzione DPBS integrata, ed è supportata solo tramite l'interfaccia USB-C.

Reset Display (Ripristina schermo)

Ripristina tutte le impostazioni di visualizzazione sui valori predefiniti.





Menu

Regola le impostazioni del menu OSD, come la lingua del menu OSD, l'intervallo di tempo di visualizzazione del menu su schermo, e così via.

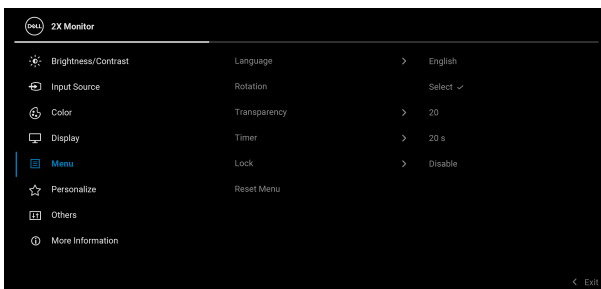

Language (Lingua)

Permette di impostare e visualizzare il menu OSD usando una delle lingue disponibili (Inglese, Spagnolo, Francese, Tedesco, Portoghese brasiliano, Russo, Cinese semplificato o Giapponese).

Rotation (Rotazione)

Premere il joystick per ruotare l'OSD di 0/90/270 gradi.
Il menu può essere regolato in base alla rotazione dello schermo.

Transparency (Trasparenza)

Selezionare per cambiare la trasparenza del menu spostando il joystick (min. 0/max. 100).

Timer

Imposta l'intervallo durante il quale l'OSD resta attivo dopo l'ultima operazione con il joystick.
Usare il joystick per regolare il dispositivo di scorrimento con incrementi di 1 secondo, da 5 a 60 secondi.



Lock (Blocca)

Con i tasti di controllo sul monitor bloccati, è possibile impedire ad altri di accedere ai controlli.

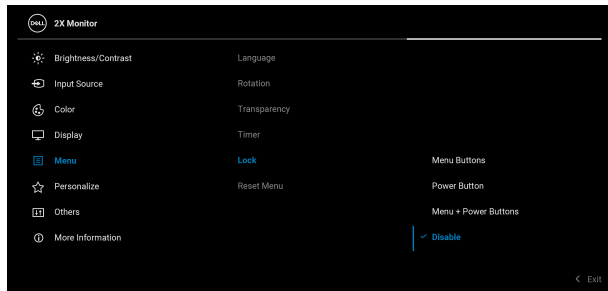

- **Menu Buttons (Tasti Menu):** Tutte le funzioni del joystick sono bloccate e non accessibili da parte dell'utente.
- **Power Button (Tasto di accensione):** Il tasto di accensione viene bloccato e non è accessibile.
- **Menu + Power Buttons (Tasti Menu e accensione):** Sia il joystick che il tasto Accensione vengono bloccati e non sono accessibili da parte dell'utente.

L'impostazione predefinita è **Disable (Disabilita)**.

Metodo di blocco alternativo: È possibile spostare e tenere il joystick verso l'alto o il basso o sinistra o destra per 4 secondi per impostare le opzioni di blocco mediante il menu popup, quindi premere il joystick per confermare la configurazione.

NOTA: Per sbloccare, spostare e tenere il joystick verso l'alto o il basso o sinistra o destra per 4 secondi, quindi premere il joystick per confermare le modifiche e chiudere il menu popup.

Reset Menu (Ripristina menu)

Ripristina tutte le impostazioni OSD sui valori predefiniti.





Personalize (Personalizza)

P2425HE/P2425HE WOST/P2425E

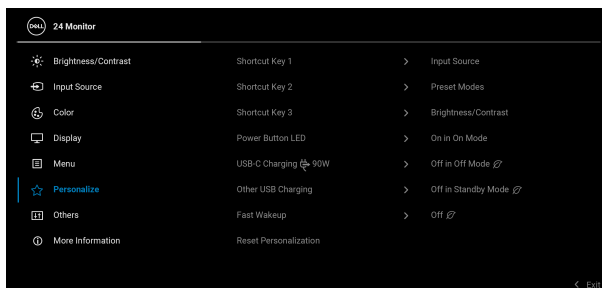

P2725HE/P2725HE WOST

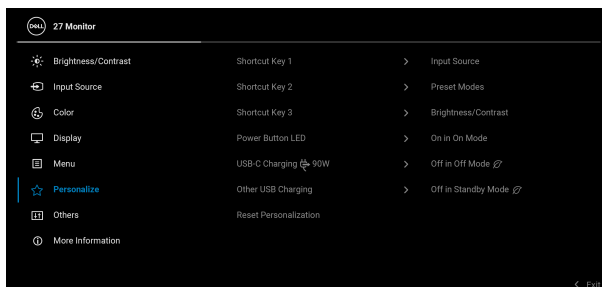

Shortcut Key 1 (Tasto di scelta rapida 1)

Shortcut Key 2 (Tasto di scelta rapida 2)

Shortcut Key 3 (Tasto di scelta rapida 3)

Selezionare una funzione da **Preset Modes (Modalità predefinite)**, **Brightness (Luminosità)/ Contrast (Contrasto)**, **Input Source (Origine ingresso)**, **Aspect Ratio (Formato)**, **Rotation (Rotazione)** o **Display Info (Informazioni sul display)** e impostarla come tasto di scelta rapida.



Power Button LED (LED pulsante di accensione)

Consente di impostare lo stato dell'indicatore di alimentazione per risparmiare energia.

USB-C Charging 6 90W (Carica USB-C 6 90 W)

Consente di attivare o disattivare la funzione **USB-C Charging 6 90W (Carica USB-C 6 90 W)** durante la modalità disattivo del monitor. Quando è selezionato **On in Off Mode (Attiva in modalità disattivo)**, sarà possibile caricare il notebook o dispositivi mobile mediante il cavo USB Tipo C anche quando il monitor è spento.

NOTA: La funzione non è selezionabile e sarà predefinita su **On in Off Mode (Attiva in modalità disattivo)** se il monitor è collegato ai notebook Latitude e Precision di Dell che supportano Dell Power Button Sync tramite USB Tipo C. In questa configurazione, la funzione di carica USB-C del monitor è sempre disponibile durante la modalità disattivo.

Other USB Charging (Altra carica USB)

Consente di attivare o disattivare la funzione di carica delle porte USB Tipo A e USB Tipo C downstream durante la modalità standby del monitor.

Quando la funzione è attiva, sarà possibile caricare i dispositivi mobile mediante il cavo USB-A anche quando il monitor è spento.

NOTA: Questa funzione è disponibile quando il cavo USB Tipo C è scollegato dalla porta upstream. Se è collegato il cavo USB Tipo C, **Other USB Charging (Altra carica USB)** segue lo stato di alimentazione dell'host USB e la funzione non è accessibile.

Fast Wakeup (Riattivazione rapida)

Velocizza il tempo di recupero dalla modalità standby (solo per **P2425HE/P2425HE WOST/P2425E**).

Reset Personalization (Ripristina personalizzazione)

Ripristina tutte le impostazioni nel menu **Personalize (Personalizza)** ai valori predefiniti di fabbrica.





Others (Altro)

Regola le impostazioni OSD, ad esempio **DDC/CI**, **LCD Conditioning (Ripristino LCD)**, **Self-Diagnostic (Diagnostica)** e così via.

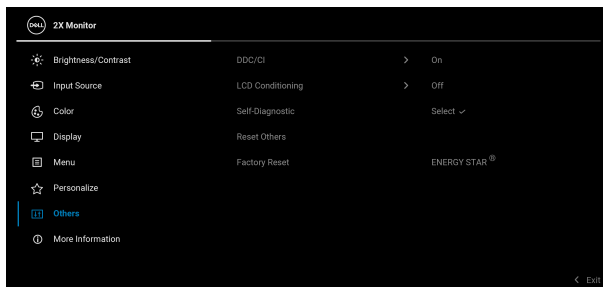

DDC/CI

DDC/CI (Display Data Channel/Command Interface) consente di regolare le impostazioni del monitor utilizzando il software sul computer. Abilitare questa funzione per migliorare l'esperienza personale ed ottimizzare le prestazioni del monitor. La funzione può essere disabilitata selezionando **Off (Disattivato)**.

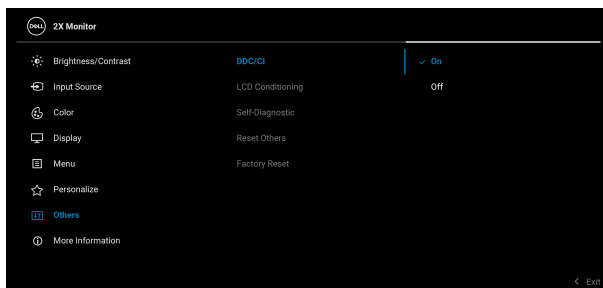

LCD Conditioning (Ripristino LCD)

Aiuta a ridurre i casi meno gravi di trattenimento dell'immagine. In base alla gravità di trattenimento dell'immagine, il programma può impiegare diversi minuti. Selezionare **On (Attivato)** per abilitare questa funzione.

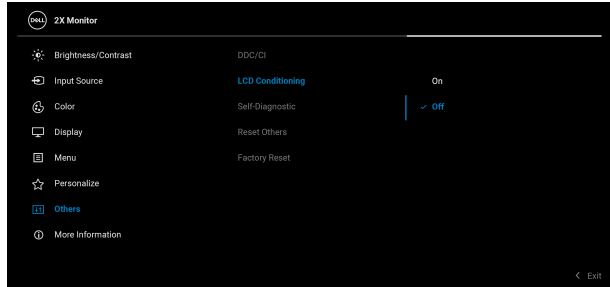

Self-Diagnostic (Diagnostica)

Selezionare questa funzione per eseguire la diagnostica integrata, consultare [Diagnostica integrata](#).

Reset Others (Ripristina altro)

Ripristina tutte le impostazioni nel menu **Others (Altro)** ai valori predefiniti di fabbrica.



Factory Reset (Ripristino predefiniti)

Ripristina tutti i valori alle impostazioni predefinite di fabbrica. Anche le impostazioni per i test ENERGY STAR®.

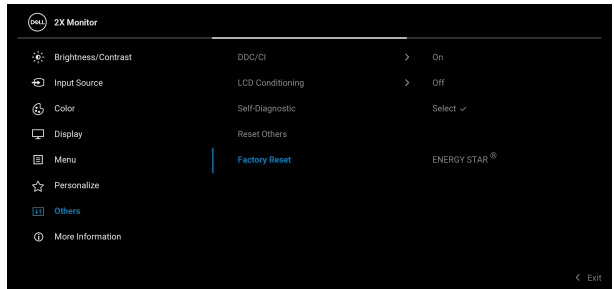

More Information (Altre informazioni)

Usare il menu per visualizzare le informazioni del monitor o ricevere assistenza.



Display Info (Informazioni sul display)

Selezionare per visualizzare le impostazioni correnti, versione firmware e tag assistenza del monitor.

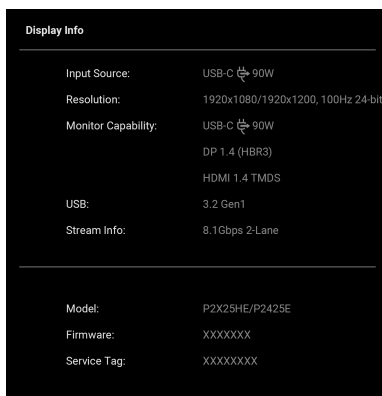

NOTA: L'immagine precedente è utilizzata solo a scopo illustrativo. Le informazioni possono variare in base al modello e alle impostazioni attuali.

Dell Monitor Support (Supporto monitor Dell)

Per accedere ai materiali di supporto generale del monitor, usare lo smartphone per scansionare il codice QR.



Messaggi OSD

Configurazione iniziale

Quando è selezionato **Factory Reset (Ripristino predefiniti)**, viene visualizzato il seguente messaggio:

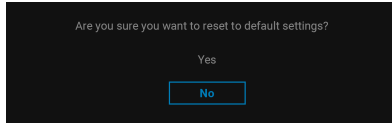

Selezionando **Yes (Sì)** per ripristinare le impostazioni predefinite, viene visualizzato il seguente messaggio:

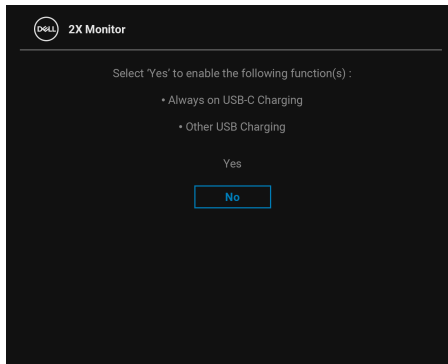

Messaggi di avvertenza OSD

Quando il monitor non supporta una particolare risoluzione si vedrà il seguente messaggio:

P2425HE/P2425HE WOST/P2725HE/P2725HE WOST

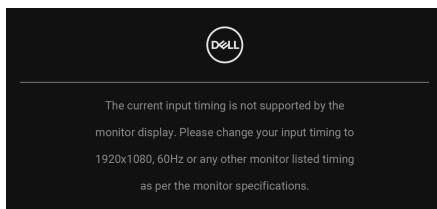

P2425E

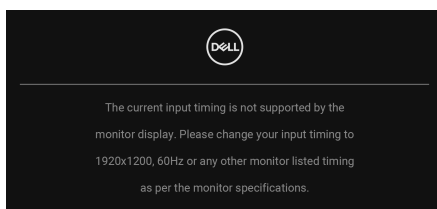

Indica che il monitor non è in grado di sincronizzarsi con il segnale che riceve dal computer. Si veda [Specifiche del monitor](#) per avere le frequenze Verticali e Orizzontali utilizzabili da questo monitor. La modalità consigliata è **1920 x 1080 (P2425HE/P2425HE WOST/P2725HE/P2725HE WOST)/1920 x 1200 (P2425E)**.

Durante la prima regolazione del livello di **Brightness (Luminosità)** sotto il livello predefinito, viene visualizzato il seguente messaggio:

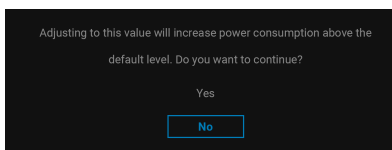

NOTA: Selezionando Yes (Sì), il messaggio non sarà visualizzato la volta successiva che si cambia l'impostazione Brightness (Luminosità).



Si vedrà il seguente messaggio prima che la funzione **Lock (Blocco)** sia attivata:

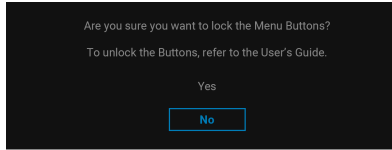

NOTA: Il messaggio potrebbe essere leggermente diverso in base alle impostazioni selezionate.

Quando viene cambiata per la prima volta l'impostazione predefinita per le funzioni di risparmio energetico, ad esempio **USB-C Charging 6 90W (Carica USB-C 6 90 W)**, **Other USB Charging (Altra carica USB)** o **Fast Wakeup (Riattivazione rapida)** (solo per **P2425HE/P2425HE WOST/P2425E**), viene visualizzato il seguente messaggio:

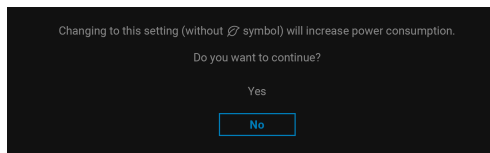

NOTA: Selezionando Yes (Sì) per una delle funzioni descritte in precedenza, il messaggio non viene visualizzato la volta successiva che vengono cambiate le impostazioni per queste funzioni. Quando si esegue il ripristino di fabbrica (vedere [Factory Reset \(Ripristino predefiniti\)](#)), il messaggio viene nuovamente visualizzato.



Si vedrà il seguente messaggio prima che la funzione **DDC/CI** sia disabilitata:

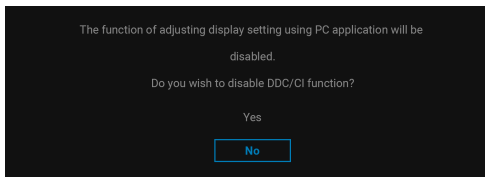

Quando il monitor entra in modalità Standby, viene visualizzato il seguente messaggio:

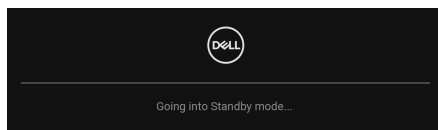

Attivare il computer ed il monitor per accedere a **OSD**.

Il menu OSD funziona solo in modalità operativa normale. Se si preme il joystick durante la modalità Standby, apparirà il seguente messaggio in base all'ingresso selezionato:

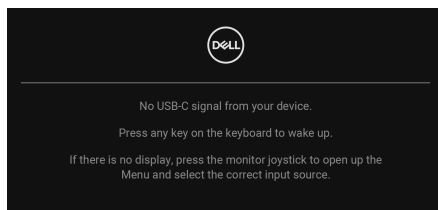

Riattivare il computer ed il monitor per accedere al menu **OSD**.

 **NOTA: Il messaggio potrebbe essere leggermente diverso in base al segnale di ingresso collegato.**



Se è selezionato l'ingresso USB-C, DisplayPort o HDMI e i cavi corrispondenti non sono collegati, sarà visualizzato il seguente messaggio:

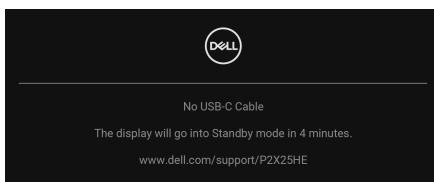

O

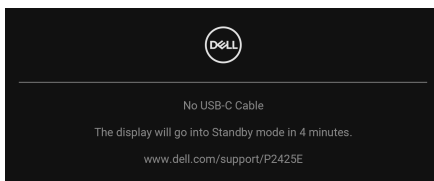

 **NOTA: Il messaggio potrebbe essere leggermente diverso in base al segnale di ingresso selezionato.**

Vedere la sezione [Ricerca dei guasti](#) per altre informazioni.





Blocco dei pulsanti di controllo

È possibile bloccare i tasti di controllo del monitor per impedire l'accesso la menu OSD e/o tasto di accensione.

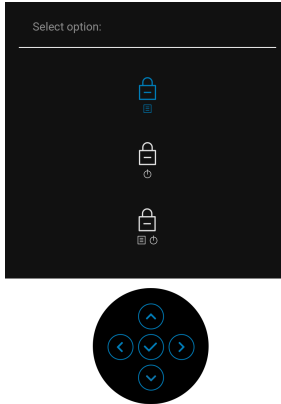
1. Spostare e tenere il joystick verso l'alto o il basso o sinistra o destra per circa 4 secondi fino a visualizzare il menu popup.



2. Spostare il joystick per selezionare una delle seguenti opzioni:

-  : Le impostazioni del menu OSD sono bloccate e non accessibili.
-  : Il pulsante di accensione è bloccato.
-  : Le impostazioni del menu OSD non sono accessibili e il pulsante di accensione è bloccato.

3. Premere il joystick per confermare la configurazione.

Per sbloccare, spostare e tenere il joystick in alto o in basso o sinistra o destra per 4 secondi fino a visualizzare il menu, quindi selezionare  per sbloccare e chiudere il menu popup.



Impostazione della risoluzione massima

 **NOTA: I passaggi possono variare in base alla versione di Windows utilizzata.**

Per impostare la risoluzione massima per il monitor:

In Windows 8.1:

1. Solo per Windows 8.1 selezionare il riquadro Desktop per passare al desktop classico.
2. Fare clic con il tasto destro sul desktop e selezionare **Risoluzione dello schermo**.
3. Se è collegato più di un monitor, assicurarsi di selezionare **P2425HE/P2425E/P2725HE**.
4. Fare clic sull'elenco a discesa di **Risoluzione dello schermo** e selezionare **1920 x 1080 (P2425HE/P2425HE WOST/P2725HE/P2725HE WOST)/1920 x 1200 (P2425E)**.
5. Fare clic su **OK**.

In Windows 10 e Windows 11:

1. Fare clic con il tasto destro sul desktop e fare clic su **Impostazioni schermo**.
2. Se è collegato più di un monitor, assicurarsi di selezionare **P2425HE/P2425E/P2725HE**.
3. Fare clic sull'elenco a discesa di **Risoluzione dello schermo** e selezionare **1920 x 1080 (P2425HE/P2425HE WOST/P2725HE/P2725HE WOST)/1920 x 1200 (P2425E)**.
4. Fare clic sul **Mantieni le modifiche**.

Se non è visualizzato 1920 x 1080/1920 x 1200 come opzione, è necessario aggiornare il driver grafico alla versione più recente. In base al proprio computer, completare una delle seguenti procedure:

Computer o laptop Dell:

- Andare www.dell.com/support, su inserire il proprio service tag, e scaricare i driver per la scheda grafica più recenti.

Computer non-Dell (laptop o desktop):

- Andare al sito del supporto del computer non Dell e scaricare i driver più aggiornati per la scheda grafica.
- Andare al sito della scheda grafica scaricare i driver più aggiornati.



Utilizzo della regolazione di inclinazione, rotazione e altezza

NOTA: Attenersi alle istruzioni di seguito per il collegamento del supporto fornito con il monitor. Se si sta fissando un supporto acquistato da altre fonti, seguire le istruzioni di impostazione incluse con il supporto.

Regolazione di inclinazione e rotazione

Con il supporto collegato al monitor, è possibile inclinare e ruotare il monitor per un angolo di visualizzazione più comodo.

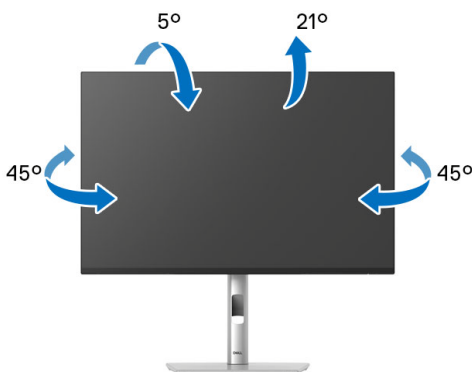

NOTA: Il gruppo supporto non è fissato quando il monitor è inviato dalla fabbrica.

Regolazione dell'altezza

NOTA: Il supporto si estende verticalmente fino a 150 mm. Le immagini che seguono illustrano come estendere in verticale il supporto.

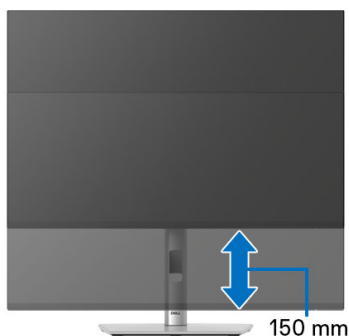

Regolazione della rotazione

Prima di ruotare il display, assicurarsi che sia completamente esteso verticalmente e completamente inclinato per evitare di urtare il bordo inferiore del monitor.

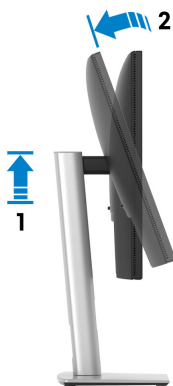

Ruota in senso orario



Ruota in senso antiorario



- **NOTA:** Per usare la funzione di Rotazione schermo (visualizzazione Orizzontale/Verticale) del computer Dell, è necessario un driver grafico non incluso con il monitor. Per scaricare il driver grafico, andare su www.dell.com/support e vedere la sezione Scarica per i Driver Video e ottenere gli ultimi aggiornamenti.
- **NOTA:** In Modalità verticale, è possibile riscontrare un degradamento delle prestazioni nelle applicazioni grafiche impegnative, come i giochi 3D.



Regolazione delle impostazioni di rotazione della visualizzazione del sistema

Dopo aver ruotato il monitor, si deve completare la procedura descritta di seguito per ruotare anche le impostazioni di visualizzazione del proprio sistema.

 **NOTA: Se il monitor viene utilizzato con un computer non Dell, si debbono controllare le informazioni sui driver grafici dal sito Internet del produttore di computer per avere informazioni su come ruotare il sistema operativo.**

Per regolare le impostazioni di rotazione della visualizzazione:

1. Fare clic con il tasto destro sul desktop e fare clic su **Proprietà**.
2. Selezionare la scheda **Impostazioni** e fare clic su **Avanzate**.
3. Se si possiede una scheda grafica AMD, selezionare la scheda **Rotazione** e definire la rotazione voluta.
4. Se si possiede una scheda grafica NVIDIA, fare clic sulla scheda **NVIDIA**, nella colonna di sinistra e selezionare **NVRotate**, e definire la rotazione voluta.
5. Se si possiede una scheda grafica Intel, selezionare la scheda grafica **Intel**, e fare clic su **Proprietà grafiche**, selezionare la scheda **Rotazione**, e definire la rotazione voluta.

 **NOTA: Se l'opzione per la rotazione non è presente, o non funziona correttamente, visitare il sito www.dell.com/support e scaricare il driver più recente per la scheda grafica.**



Ricerca dei guasti

AVVERTENZA: Prima di iniziare le procedure descritte nella presente sezione, attenersi alle [Istruzioni di sicurezza](#).

Diagnostica

Il monitor offre una funzione di diagnostica che consente di verificare se il monitor funziona correttamente. Se il collegamento tra monitor e computer è stato eseguito correttamente, ma lo schermo è scuro, eseguire la procedura di diagnostica eseguire le seguenti istruzioni:

1. Spegnerne computer e monitor.
2. Scollegare il cavo video dal computer.
3. Accendere il monitor.

Se il monitor non riesce a rilevare un segnale video ma funziona normalmente, viene visualizzato il seguente messaggio:

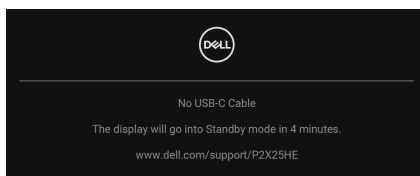

O

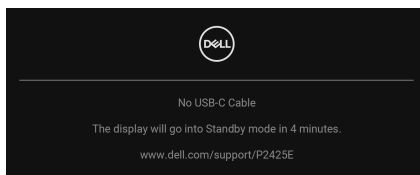

NOTA: Il messaggio potrebbe essere leggermente diverso in base al segnale di ingresso collegato.

NOTA: In modalità auto test, il LED accensione è di colore bianco.

4. Questa finestra di dialogo appare anche durante le normali operazioni di sistema se il cavo video è scollegato oppure danneggiato.
5. Spegnerne il monitor e collegare di nuovo il cavo video; accendere di nuovo computer e monitor.



Se lo schermo del monitor rimane scuro, dopo avere utilizzato la procedura descritta in precedenza, controllare il controller video ed il sistema PC; il monitor funziona correttamente.

Diagnostica integrata

Il monitor ha uno strumento integrato di diagnostica che aiuta a determinare se l'anomalia dello schermo che si sta verificando è un problema inerente al monitor, oppure al computer e scheda video.

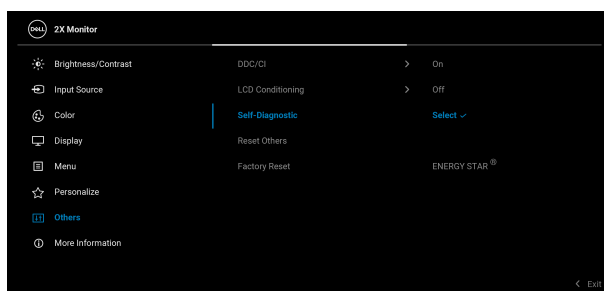

Eseguire la diagnostica integrata:

1. Verificare che lo schermo sia pulito (niente polvere sulla superficie dello schermo).
2. Spostare o premere il joystick per avviare Menu Launcher (Utility avvio menu).
3. Spostare il joystick in alto per selezionare  e aprire il menu principale.
4. Spostare il joystick per scorrere e selezionare **Others (Altro)**, quindi **Self-Diagnostic (Diagnostica)**.
5. Premere il joystick per avviare la diagnostica integrata. Viene visualizzata una schermata grigia.
6. Osservare se lo schermo presenta difetti o anomalie.
7. Spostare ancora il joystick fino a visualizzare una schermata rossa.
8. Osservare se lo schermo presenta difetti o anomalie.
9. Ripetere le fasi 7 e 8 fino a visualizzare lo schermo di colore verde, blu, nero e bianco. Notare se sono presenti anomalie o difetti.

Il test è completato quando appare la schermata del testo. Per uscire, spostare nuovamente il controllo joystick.



Se non sono rilevate anomalie sullo schermo dopo l'uso dello strumento di diagnostica interna, il monitor è funzionante. Controllare la scheda video e il computer.

Problemi comuni

La tabella che segue contiene informazioni generali sui problemi comuni del monitor e le relative soluzioni:

| Sintomi comuni | Cosa si verifica | Soluzioni possibili |
|--|--|---|
| Nessun segnale video/LED accensione spento | Nessuna immagine | <ul style="list-style-type: none">• Assicurarsi che il cavo video che collega il monitor e il computer sia collegato e fissato in modo appropriato.• Verificare che la presa di corrente funzioni in modo appropriato usando un'altra attrezzatura elettrica.• Assicurarsi che il pulsante di accensione sia stato premuto fino in fondo.• Assicurarsi che sia stata selezionata l'origine in ingresso corretta utilizzando il menu Input Source (Origine ingresso). |
| Nessun segnale video/LED accensione acceso | Nessuna immagine o assenza di luminosità | <ul style="list-style-type: none">• Aumentare la luminosità ed il contrasto usando il menu OSD.• Eseguire la procedura di diagnostica del monitor.• Controllare che nessun pin del connettore cavo video sia piegato.• Eseguire la diagnostica integrata. Per ulteriori informazioni consultare Diagnostica integrata.• Assicurarsi che sia stata selezionata l'origine in ingresso corretta utilizzando il menu Input Source (Origine ingresso). |



| | | |
|----------------------------|--|--|
| Messa a fuoco problematica | L'immagine è sfuocata o doppia | <ul style="list-style-type: none"> • Non utilizzare prolunghe per i cavi video. • Ripristinare il monitor sulle impostazioni predefinite. • Cambiare la risoluzione video sul rapporto proporzioni corretto. |
| Video tremolante | Immagine mossa | <ul style="list-style-type: none"> • Ripristinare il monitor sulle impostazioni predefinite. • Verificare i fattori ambientali. • Collocare il monitor in un'altra stanza e controllare di nuovo. |
| Pixel mancanti | Sullo schermo LCD sono presenti dei punti | <ul style="list-style-type: none"> • Accendere e spegnere, ciclicamente. • I pixel che restano sempre spenti sono una caratteristica normale della tecnologia LCD. • Per altre informazioni sulla qualità dei monitor Dell e dei pixel, si supporto Dell all'indirizzo: www.dell.com/pixelguidelines. |
| Pixel bloccati | Sullo schermo LCD sono presenti dei punti luminosi | <ul style="list-style-type: none"> • Accendere e spegnere, ciclicamente. • I pixel che restano sempre spenti sono una caratteristica normale della tecnologia LCD. • Per altre informazioni sulla qualità dei monitor Dell e dei pixel, si supporto Dell all'indirizzo: www.dell.com/pixelguidelines. |
| Problemi con la luminosità | L'immagine è troppo scura o troppo chiara | <ul style="list-style-type: none"> • Ripristinare il monitor sulle impostazioni predefinite. • Regolare la luminosità ed il contrasto usando il menu OSD. |
| Distorsione geometrica | Lo schermo non è centrato bene | Ripristinare il monitor sulle impostazioni predefinite. |



| | | |
|-----------------------------------|--|--|
| Righe orizzontali/ verticali | Lo schermo ha una o più righe | <ul style="list-style-type: none"> • Ripristinare il monitor sulle impostazioni predefinite. • Eseguire la procedura di diagnostica e controllare se queste righe sono presenti anche nella modalità di diagnostica. • Controllare che nessun pin del connettore cavo video sia piegato. • Eseguire la diagnostica integrata. Per ulteriori informazioni consultare Diagnostica integrata. |
| Problemi di sincronizzazione | Lo schermo è confuso o sembra interrotto | <ul style="list-style-type: none"> • Ripristinare il monitor sulle impostazioni predefinite. • Eseguire la procedura di diagnostica e controllare se la schermata distorta è presente anche nella modalità di diagnostica. • Controllare che nessun pin del connettore cavo video sia piegato. • Riavviare il computer quando in modalità provvisoria. |
| Argomenti relativi alla sicurezza | Segni visibili di fumo o scintille | <ul style="list-style-type: none"> • Non eseguire la ricerca dei guasti. • Chiamare immediatamente Dell. |
| Problemi non costanti | Il monitor non sempre funziona correttamente | <ul style="list-style-type: none"> • Assicurarsi che il cavo video che collega il monitor al computer sia collegato e fissato in modo appropriato. • Ripristinare il monitor sulle impostazioni predefinite. • Eseguire la procedura di diagnostica e controllare se i problemi di questo tipo sono presenti anche nella modalità di diagnostica. |



| | | |
|--|---|--|
| Mancano i colori | All'immagine mancano i colori | <ul style="list-style-type: none"> • Eseguire la procedura di diagnostica del monitor. • Assicurarsi che il cavo video che collega il monitor al computer sia collegato e fissato in modo appropriato. • Controllare che nessun pin del connettore cavo video sia piegato. |
| Colori sbagliati | I colori dell'immagine non sono giusti | <ul style="list-style-type: none"> • Cambiare le impostazioni delle Preset Modes (Modalità predefinite) nel menu OSD Color (Colore) in relazione all'applicazione. • Regolare i valori R/G/B in Custom Color (Colori personalizzati) nel menu OSD Color (Colore). • Cambiare Input Color Format (Formato ingresso colore) in RGB o YCbCr/YPbPr nell'OSD impostazioni Color (Colore). • Eseguire la diagnostica integrata. Per ulteriori informazioni consultare Diagnostica integrata. |
| Sovrimpresione dell'immagine dopo avere lasciato sullo schermo per un periodo prolungato un'immagine statica | Sullo schermo appare una debole sovrimpresione dell'immagine visualizzata | <ul style="list-style-type: none"> • Impostare lo schermo per spegnersi dopo alcuni minuti di inattività. Può essere regolato nelle Opzioni di alimentazione di Windows o nelle Impostazioni di risparmio energetico del Mac. • In alternativa, usare uno screensaver dinamico. |
| Video doppio o overshooting | Video doppio, ombre o macchie di colore durante lo scorrimento | Cambiare il Response Time (Tempo di risposta) nel menu OSD Display su Normal (Normale) o Fast (Veloce) , in base all'applicazione e all'utilizzo. |



| | | |
|--|--|---|
| Qualità dell'immagine (La frequenza di aggiornamento della risoluzione nativa cambia da 60 Hz a 30 Hz; o la profondità colori scende a 18 bit) | Problemi con frequenza di aggiornamento errata o colori mancanti | <ul style="list-style-type: none"> Impostare USB-C Prioritization (Prioritizzazione USB-C) su High Resolution (Alta risoluzione). Controllare le impostazioni della risoluzione della scheda grafica. |
|--|--|---|

Problemi specifici del prodotto

| Sintomi specifici | Cosa si verifica | Soluzioni possibili |
|---|--|--|
| L'immagine dello schermo è troppo piccola | L'immagine è centrata nello schermo, ma non riempie tutta l'area disponibile | <ul style="list-style-type: none"> Controllare l'impostazione Aspect Ratio (Formato) nel menu OSD Display. Ripristinare il monitor sulle impostazioni predefinite. |
| Impossibile regolare il monitor con il joystick | L'OSD non è visualizzato sullo schermo | <ul style="list-style-type: none"> Spegnere il monitor, scollegare il cavo d'alimentazione, ricollegarlo e poi riaccendere il monitor. Controllare se il menu OSD è bloccato. In caso affermativo, spostare e tenere il joystick verso l'alto/basso/sinistra/destra per 4 secondi per sbloccare (consultare Lock (Blocca) e Blocco dei pulsanti di controllo). |



| | | |
|---|--|---|
| Nessun segnale di ingresso quando si preme il pulsante di accensione o si usa il joystick | Nessuna immagine, il LED è bianco | <ul style="list-style-type: none"> Controllare l'origine del segnale. Assicurarsi che il computer non sia in modalità di risparmio energetico stando il mouse o premendo un tasto qualsiasi della tastiera. Controllare che il cavo segnale sia collegato in modo appropriato. Se necessario, collegare di nuovo il cavo segnale. Ripristinare il computer o il lettore video. |
| L'immagine non riempie lo schermo | L'immagine non riempie la larghezza o l'altezza dello schermo | <ul style="list-style-type: none"> A causa dei diversi formati video (rapporto proporzioni) dei DVD, il monitor potrebbe non essere in grado di visualizzare le immagini a schermo intero. Eseguire la diagnostica integrata. Per ulteriori informazioni consultare Diagnostica integrata. |
| Nessun video sulla porta HDMI/ DisplayPort/USB Tipo C | Quando collegato ad alcuni dispositivi dongle/dock alla porta, non viene riprodotto alcun video quando viene collegato/scollegato il cavo dal Notebook | Scollegare il cavo HDMI/ DisplayPort/USB Tipo C dal dispositivo dongle/dock, quindi collegare il cavo HDMI/DisplayPort/USB Tipo C del dock al notebook. |
| Nessuna connessione di rete | Rete interrotta o intermittente | <ul style="list-style-type: none"> Verificare che USB-C Prioritization (Prioritizzazione USB-C) sia impostato su High Data Speed (Velocità elevata dati). Non spegnere lo schermo durante la connessione di rete. |



| | | |
|---|---|--|
| La porta LAN non funziona | Problemi con l'impostazione del sistema operativo o il collegamento del cavo | <ul style="list-style-type: none"> • Assicurarsi che sul computer siano installati il BIOS e i driver più recenti per il computer. • Assicurarsi che il controller RealTek Gigabit Ethernet sia installato in Gestione dispositivi di Windows. • Se l'opzione LAN/GBE Abilitata/Disabilitata è presente nelle impostazioni del BIOS, assicurarsi che sia impostata su Abilitata. • Assicurarsi che il cavo Ethernet sia collegato in modo corretto al monitor e all'hub/router/firewall. • Verificare il LED di stato del cavo Ethernet per confermare la connettività. Ricollegare entrambe le estremità del cavo Ethernet se il LED non si accende. • Spegnerne prima il computer e scollegare il cavo USB Tipo C e il cavo di alimentazione dal monitor. Quindi accendere il computer e collegare il cavo di alimentazione e il cavo USB Tipo C al monitor. |
| Quando è collegata una console PS, il monitor non è compatibile con il timing video 1080i (interlacciato) | Viene visualizzato un messaggio per informare che il monitor non supporta il timing in ingresso attuale | Cambiare la risoluzione della console PS in Modalità provvisoria. Per informazioni sulla configurazione della risoluzione, andare al sito Web ufficiale di PlayStation. |



| | | |
|--|---|--|
| Quando il primo monitor viene collegato al PC o laptop usando un collegamento USB-C, potrebbe non essere possibile selezionare la risoluzione ottimale* per il terzo (o più) monitor in modalità collegamento a margherita in DP1.4 (DSC disabilitato) | Quando MST è On (Attivato) e USB-C Prioritization (Prioritizzazione USB-C) è impostato su High Data Speed (Velocità elevata dati) , le immagini visualizzate sul terzo (o più) monitor collegato a margherita non sono all risoluzione ottimale* | Passare USB-C Prioritization (Prioritizzazione USB-C) da High Data Speed (Velocità elevata dati) a High Resolution (Alta risoluzione) (velocità USB ridotta a 2.0). |
|--|---|--|

*La risoluzione ottimale per **P2425HE/P2425HE WOST/P2725HE/P2725HE WOST** è **1920 x 1080** a 60 Hz; la risoluzione ottimale per **P2425E** è **1920 x 1200** a 60 Hz.

Problemi specifici della connessione USB (Universal Serial Bus)

| Sintomi specifici | Cosa si verifica | Soluzioni possibili |
|--------------------------------|-----------------------------------|--|
| L'interfaccia USB non funziona | Le periferiche USB non funzionano | <ul style="list-style-type: none"> • Controllare che il monitor sia acceso. • Collegare di nuovo il cavo upstream al computer. • Collegare di nuovo le periferiche USB (connettore downstream). • Spegnerne e poi accendere di nuovo il monitor. • Riavviare il computer. • Alcuni dispositivi USB come i dischi rigidi esterni portatili richiedono un maggior quantitativo di corrente. Connettere il dispositivo al computer. |



| | | |
|--|---|--|
| La porta USB Tipo C non offre alimentazione | Le periferiche USB non possono essere caricate | <ul style="list-style-type: none"> • Verificare che il dispositivo connesso sia conforme con le specifiche USB-C. La porta USB Tipo C (video e dati) con l'icona  supporta USB 3.2 Gen1 e l'uscita 90 W. • Verificare di usare solo il cavo USB Tipo C fornito con il monitor. |
| L'interfaccia USB 5 Gbps (USB 3.2 Gen1) super veloce è lenta | Le periferiche USB 5 Gbps (USB 3.2 Gen1) super veloce sono lente o non funzionano | <ul style="list-style-type: none"> • Verificare che il computer sia compatibile con USB 5 Gbps (USB 3.2 Gen1) super veloce. • Alcuni computer sono dotati sia di porte USB 3.2, USB 2.0 che USB 1.1. Accertarsi che venga usata la porta USB corretta. • Collegare di nuovo il cavo upstream al computer. • Collegare di nuovo le periferiche USB (connettore downstream). • Riavviare il computer. |
| Le periferiche wireless USB smettono di funzionare quando viene collegato un dispositivo USB 3.2 | Le periferiche wireless USB rispondono lentamente o funzionano solamente quando la distanza dal ricevitore si riduce | <ul style="list-style-type: none"> • Aumentare la distanza tra le periferiche USB 3.2 e il ricevitore wireless USB. • Posizionare il ricevitore wireless USB il più possibile vicino alle periferiche wireless USB. • Usare una prolunga USB per posizionare il ricevitore wireless USB il più possibile lontano dalla porta USB 3.2. |
| Il mouse wireless USB non funziona correttamente | Quando collegato a una delle porte USB sul lato del monitor, il mouse wireless USB presenta dei ritardi o si blocca durante l'uso | Scollegare il ricevitore del mouse wireless USB e collegarlo a una delle porte USB a rapido accesso nella parte inferiore del monitor. |



Informazioni normative

Avvisi FCC (solamente per gli Stati Uniti) e altre informazioni normative

Per gli avvisi FCC ed altre informazioni sulle normative, fare riferimento al sito sulla conformità alle normative all'indirizzo www.dell.com/regulatory_compliance.

Database dei prodotti UE per l'etichetta energetica e il foglio tecnico con le informazioni sul prodotto

P2425HE: <https://eprel.ec.europa.eu/qr/1865677>

P2425HE WOST: <https://eprel.ec.europa.eu/qr/1865680>

P2425E: <https://eprel.ec.europa.eu/qr/1870769>



P2725HE: <https://eprel.ec.europa.eu/qr/1874340>

P2725HE WOST: <https://eprel.ec.europa.eu/qr/1910290>



Contattare Dell

Per contattare Dell per vendite, supporto tecnico o assistenza clienti, consultare www.dell.com/contactdell.

-  **NOTA: La disponibilità varia in base ai paesi ed ai prodotti, ed alcuni servizi potrebbero non essere disponibili nel proprio Paese.**
-  **NOTA: Se non si ha una connessione ad Internet attiva, le informazioni di contatti si possono trovare sulla fattura d'acquisto, sulla bolla d'accompagnamento del prodotto oppure nel catalogo dei prodotti Dell.**

