

Guida Dell'utente

HW-S80*D / HW-S81*GD

HW-S70*D / HW-S71*GD

Grazie per aver acquistato questo prodotto Samsung.









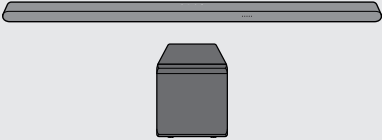

Per ricevere un'assistenza più completa, registrare il prodotto all'indirizzo
www.samsung.com

Le figure e le illustrazioni nella presente guida dell'utente sono fornite solo
come riferimento e possono differire dall'aspetto effettivo del prodotto.

INDICE

01	Verifica dei componenti	3	09	Aggiornamento software	26
				Aggiornamento automatico	26
02	Panoramica del prodotto	4		Aggiornamento USB	26
	Pannello superiore della Soundbar	4		Ripristino	26
	Pannello posteriore della Soundbar	5		Informazioni sugli aggiornamenti di sicurezza	26
03	Utilizzo del telecomando della Soundbar	6	10	Risoluzione dei problemi	27
	Come utilizzare il telecomando	6	11	Licenze e altre informazioni	28
	Impostazione di  (Controllo suono)	8			
	Uso dei tasti nascosti (tasti con più di una funzione)	9			
	Specifiche di uscita per le diverse modalità effetti sonori	9			
	Regolazione del volume della Soundbar tramite il telecomando della TV	10			
04	Connessione della Soundbar	11			
	Collegamento del cavo di alimentazione e delle unità	11			
	– Collegamento manuale del Subwoofer	12			
	– Indicatori LED nella parte posteriore del Subwoofer	13			
	Collegamento di un Kit altoparlante posteriore wireless Samsung (venduto separatamente) e del subwoofer alla Soundbar	13			
05	Collegamento a un tv	14			
	Collegamento di una TV in grado di supportare HDMI ARC (Audio Return Channel)	14			
	Connessione tramite Bluetooth	15			
	Connessione tramite Wi-Fi	16			
	Collegamento a un TV che supporta Dolby Atmos	17			
	Utilizzo della funzione Q-Symphony	18			
	Uso dello SpaceFit sound	19			
06	Connessione di un dispositivo mobile	20			
	Metodo 1. Connessione tramite Bluetooth	20			
	Metodo 2. Connessione tramite Wi-Fi (rete wireless)	22			
	Uso della modalità Group Play	22			
	Connessione tramite Apple AirPlay	23			
	Utilizzo di Tap Sound	23			
07	Installazione del supporto per montaggio a parete	24			
	Precauzioni per l'installazione	24			
	Componenti del supporto per montaggio a parete	24			
08	Installazione della soundbar di fronte al TV	25			

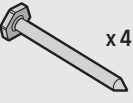
01 VERIFICA DEI COMPONENTI

		
Unità principale della Soundbar/subwoofer	Telecomando della Soundbar (HW-S80*D / HW-S81*GD)	Telecomando della Soundbar (HW-S70*D / HW-S71*GD) /Batterie
		
Adattatore CA/CC (Soundbar)	Cavo di alimentazione (Subwoofer, Soundbar)	Adattatore per cavo da HDMI a Micro HDMI
		
Guida per montaggio a parete	Supporto per montaggio a parete	Rondella di fissaggio
		
Vite (M5 X L55)	Ancoraggio vite	

- Per ulteriori informazioni sull'alimentazione e il consumo di energia, vedere l'etichetta applicata al prodotto.
(Etichetta: Parte posteriore dell'unità principale della Soundbar)
- Per acquistare componenti aggiuntivi o cavi opzionali, contattare il Centro assistenza Samsung o l'Assistenza clienti Samsung.
- Per ulteriori informazioni sul montaggio a parete o sul gommino del piedino, andare a pagina 24~25.
- Le caratteristiche di progettazione, le specifiche e la schermata dell'app sono soggette a modifiche senza preavviso.
- L'aspetto degli accessori potrebbe variare leggermente dalle illustrazioni riportate sopra.

02 PANORAMICA DEL PRODOTTO

Pannello superiore della Soundbar

HW-S80*D / HW-S81*GD

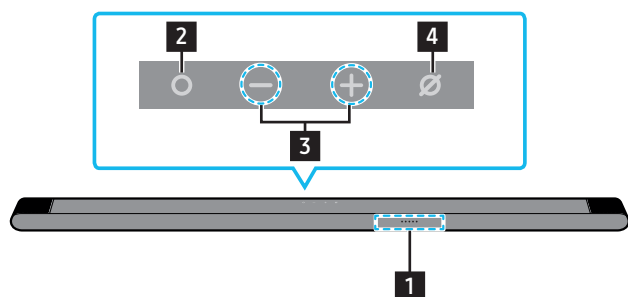

HW-S70*D / HW-S71*GD

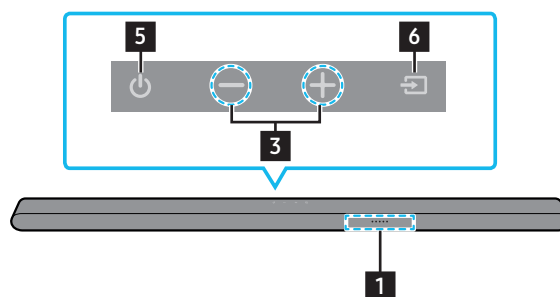

- 1** **Indicatore LED**
L'indicatore LED lampeggia, si illumina o cambia colore a seconda della modalità o dello stato corrente della Soundbar. Il colore dell'indicatore LED e il numero di luci indicano la modalità attiva come descritto di seguito.

(W)	(W)	(M)	(W)	(W)
LED bianco	LED bianco	LED multicolore	LED bianco	LED bianco

- Il LED multicolore diventa **Bianco, Azzurro, Verde, Rosso e Blu** a seconda della modalità o dello stato.

- 2** **Pulsante (Multifunzione)**
- In modalità standby, premere il pulsante **(Multifunzione)** per accendere la Soundbar.
 - Premere il pulsante **(Multifunzione)** per cambiare la modalità. Ogni volta che si cambia la modalità, il LED si illumina in bianco e poi si spegne.

Indicatore LED	Bianco Acceso → Spento ● ○ ○ ○ ○	Bianco Acceso → Spento ● ● ○ ○ ○	Bianco Acceso → Spento ● ● ● ○ ○
🔊	TV ARC o eARC	Wi-Fi	Bluetooth

- 3** **Pulsante - + (Volume)**
Consente di regolare il volume.

- 4** **Pulsante (Mic On/Off)**
Premere il tasto per accendere o spegnere il microfono.
Quando il microfono è spento, l'indicatore LED si accende in rosso.
Per passare allo stato di abbinamento Bluetooth in modalità "Bluetooth", tenere premuto il tasto **(Mic On/Off)** nella parte superiore della Soundbar per più di 5 secondi.

Indicatore LED	Rosso acceso ○ ○ ● ○ ○	○ ○ ○ ○ ○
🔊	Mic Off	Mic On

- 5** **Pulsante (Accensione)**
Consente di accendere e spegnere.

- 6** **Pulsante (Sorgente)**
Premere il pulsante **(Sorgente)** per modificare la sorgente di ingresso.

- Dopo aver collegato il cavo di alimentazione, il pulsante di accensione inizierà a funzionare entro 4-6 secondi.
- L'unità inizierà a riprodurre l'audio dopo 4-5 secondi dall'accensione.
- Se l'audio proviene sia dal TV che dalla Soundbar, andare al menu **Impostazioni** dell'audio del TV e impostare l'altoparlante del TV su **Altoparlante esterno**.
- È possibile attivare o disattivare il feedback audio tramite l'app **SmartThings**. Per imparare a usare l'app **SmartThings**, fare riferimento a "**Metodo 2. Connessione tramite Wi-Fi (rete wireless)**".

Pannello posteriore della Soundbar

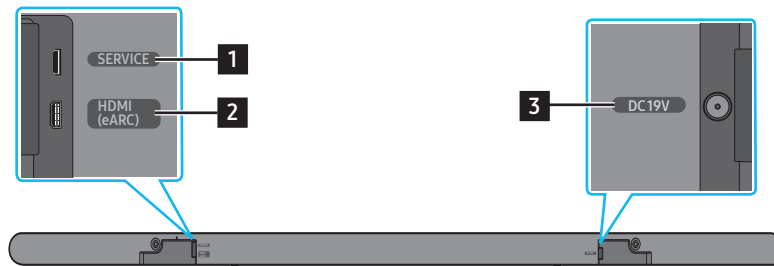

1	SERVICE Collegare un dispositivo di archiviazione USB per aggiornare il software del prodotto.
2	HDMI (eARC) Collegare alla porta HDMI (eARC) su una TV. (Vedere pagina 14)
3	DC19V Collegare l'adattatore CA/CC. (Ingresso alimentazione) (Vedere la pagina 11)

- Per scollegare il cavo di alimentazione dell'adattatore CA/CC da una presa a parete, tirare afferrandolo per la spina. Non tirare afferrando il cavo.
- Non collegare questa unità o altri componenti a una presa CA finché tutti i collegamenti tra i componenti non sono stati completati.

03 UTILIZZO DEL TELECOMANDO DELLA SOUNDBAR

Come utilizzare il telecomando

HW-S80*D / HW-S81*GD

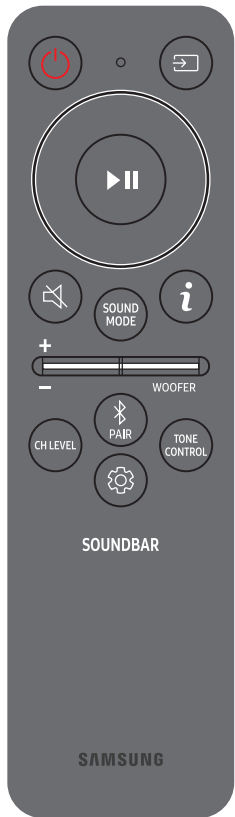

Porta USB (tipo C) per la ricarica

- Utilizzare il telecomando a meno di 6 m dal prodotto. La distanza utilizzabile può variare in base alle condizioni ambientali wireless.
- Quando il telecomando non funziona a causa della batteria scarica, ricaricarlo utilizzando la porta di USB tipo C.
- L'illustrazione differisce a seconda del modello di telecomando.



Potrebbero verificarsi incendi o esplosioni, con conseguenti danni al telecomando o lesioni personali.

- Evitare che il telecomando subisca urti.
- Prestare attenzione a non lasciare che sostanze estranee come metallo, liquido o polvere entrino in contatto con il terminale di ricarica del telecomando.
- Qualora il telecomando sia danneggiato o si avverta fumo o si osservino fiamme, interrompere immediatamente l'uso e richiedere assistenza ad un Centro di assistenza autorizzato Samsung.
- Non smontare arbitrariamente il telecomando.
- Prestare attenzione a non lasciare che neonati o animali domestici succhino o mordano il telecomando. Potrebbero verificarsi incendi o esplosioni, con conseguenti danni al telecomando o lesioni personali.









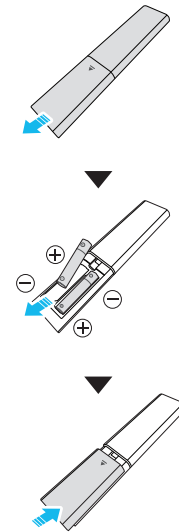





HW-S70*D / HW-S71*GD











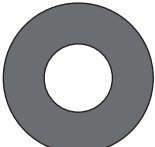



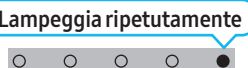
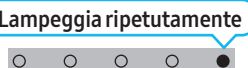
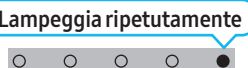









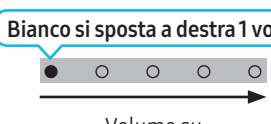

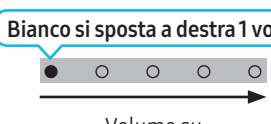

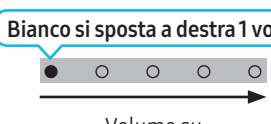



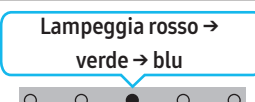
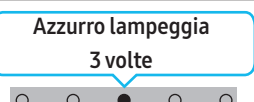

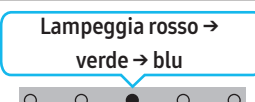
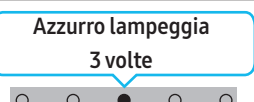

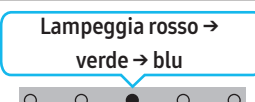
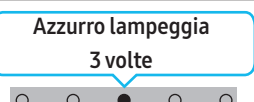















Inserimento delle batterie prima dell'utilizzo del telecomando (2 batterie AAA)

Far scorrere il coperchio posteriore nella direzione indicata dalla freccia fino a rimuoverlo completamente. Inserire 2 batterie AAA (1,5 V) nel senso corretto della polarità. Far scorrere il coperchio della batteria fino a raggiungere la posizione iniziale.



 <p>Pulsante di accensione</p>	<p>Consente di accendere e spegnere la Soundbar.</p> <table border="1" data-bbox="311 1534 1316 1668"> <tr> <td data-bbox="311 1534 614 1668">Indicatore LED</td> <td data-bbox="614 1534 965 1668"> <p>Azzurro lampeggia 1 volta</p>  <p>Acceso</p> </td> <td data-bbox="965 1534 1316 1668"> <p>Rosso lampeggia 3 volte</p>  <p>Off</p> </td> </tr> </table> <ul style="list-style-type: none"> • Funzione Spegnimento automatico L'unità si spegne automaticamente nelle situazioni seguenti: <ul style="list-style-type: none"> • Nella modalità TV ARC o eARC/Wi-Fi/Bluetooth se non c'è alcun segnale audio da 18 minuti. 	Indicatore LED	<p>Azzurro lampeggia 1 volta</p>  <p>Acceso</p>	<p>Rosso lampeggia 3 volte</p>  <p>Off</p>
Indicatore LED	<p>Azzurro lampeggia 1 volta</p>  <p>Acceso</p>	<p>Rosso lampeggia 3 volte</p>  <p>Off</p>		
 <p>Sorgente</p>	<p>Premere per selezionare una sorgente connessa alla Soundbar.</p> <ul style="list-style-type: none"> • Feedback audio attivato/disattivato È possibile attivare o disattivare il Feedback audio. Tenere premuto il tasto  (Sorgente) sul telecomando per 5 secondi mentre la Soundbar è disattivata (modalità Standby). <table border="1" data-bbox="311 1937 1316 2072"> <tr> <td data-bbox="311 1937 614 2072">Indicatore LED</td> <td data-bbox="614 1937 965 2072"> <p>Azzurro lampeggia 1 volta</p>  <p>Acceso</p> </td> <td data-bbox="965 1937 1316 2072"> <p>Rosso lampeggia 1 volta</p>  <p>Off</p> </td> </tr> </table>	Indicatore LED	<p>Azzurro lampeggia 1 volta</p>  <p>Acceso</p>	<p>Rosso lampeggia 1 volta</p>  <p>Off</p>
Indicatore LED	<p>Azzurro lampeggia 1 volta</p>  <p>Acceso</p>	<p>Rosso lampeggia 1 volta</p>  <p>Off</p>		

 <p>Su/Giù/Sinistra/ Destra</p>	 <p>Premere sulle aree indicate per selezionare Su/Giù/Sinistra/Destra.</p> <p>Premere Su/Giù/Sinistra/Destra sul tasto per selezionare o impostare funzioni.</p> <ul style="list-style-type: none"> • Navigazione musica Premere il pulsante Destro per selezionare il file musicale successivo. Premere il pulsante Sinistro per selezionare il file musicale precedente. • ID SET Tenere premuto il pulsante Su per 5 secondi per completare ID SET (quando ci si connette a un subwoofer wireless o ad altoparlanti posteriori wireless). 						
 <p>Play/Pausa</p>	<p>È possibile riprodurre o mettere in pausa la musica premendo il tasto.</p>						
 <p>Silenziamento</p>	<p>Premere il pulsante  (Silenziamento) per disattivare l'audio. Premerlo nuovamente per riattivare l'audio.</p> <table border="1" data-bbox="311 683 1316 784"> <tr> <td data-bbox="311 683 614 784">Indicatore LED</td> <td data-bbox="614 683 1316 784">  </td> </tr> </table>	Indicatore LED					
Indicatore LED							
 <p>Info</p>	<p>Premere il pulsante per visualizzare le informazioni sulla funzione in uso. (Vedere pagina 4) Quando è collegato a Dolby Atmos®, l'indicatore LED lampeggia 3 volte nel colore azzurro.</p>						
 <p>SOUND MODE</p>	<p>Premendo il pulsante, è possibile selezionare la modalità audio desiderata. Ogni volta che la modalità cambia, il LED multicolore lampeggia in bianco.</p> <table border="1" data-bbox="311 1008 1460 1176"> <tr> <td data-bbox="311 1008 614 1108">Indicatore LED</td> <td data-bbox="614 1008 1460 1108">  </td> </tr> <tr> <td data-bbox="311 1108 614 1176"></td> <td data-bbox="614 1108 1460 1176">Surround → Game → Standard → Adaptive Sound → DTS Virtual:X</td> </tr> </table> <ul style="list-style-type: none"> • Surround: Offre un campo sonoro più ampio di quello standard. • Game: Fornisce un suono stereoscopico che permette di immergersi nell'azione mentre si gioca. • Standard: Emette il suono originale. • Adaptive Sound: Analizza il contenuto in tempo reale e fornisce automaticamente il campo sonoro ottimale in base alle caratteristiche del contenuto. • DTS Virtual:X: Audio 3D immersivo da qualsiasi contenuto. 	Indicatore LED			Surround → Game → Standard → Adaptive Sound → DTS Virtual:X		
Indicatore LED							
	Surround → Game → Standard → Adaptive Sound → DTS Virtual:X						
 <p>VOLUME</p>	<p>Premere il tasto su o giù per regolare il volume.</p> <table border="1" data-bbox="311 1444 1316 1601"> <tr> <td data-bbox="311 1444 614 1601">Indicatore LED</td> <td data-bbox="614 1444 965 1601">  <p>Volume su</p> </td> <td data-bbox="965 1444 1316 1601">  <p>Volume giù</p> </td> </tr> </table>	Indicatore LED	 <p>Volume su</p>	 <p>Volume giù</p>			
Indicatore LED	 <p>Volume su</p>	 <p>Volume giù</p>					
 <p>LIVELLO WOOFER (BASS)</p>	<p>Premere il pulsante Su o Giù per regolare il livello del woofer (basso) su -12 o tra -6 e +6. Premere il pulsante per impostare il livello del volume del woofer (basso) su 0 (impostazione predefinita).</p>						
 <p>Bluetooth PAIR</p>	<p>Consente di attivare la modalità associazione Bluetooth della Soundbar. Quando si preme il pulsante, il display a LED cambia come mostrato di seguito.</p> <ul style="list-style-type: none"> • Fino al completamento dell'associazione, il LED multicolore diventa Rosso → Verde → Blu. <table border="1" data-bbox="311 1870 1316 2094"> <tr> <td data-bbox="311 1870 614 2027">Indicatore LED</td> <td data-bbox="614 1870 1316 2027">  <p>Associazione</p> </td> <td data-bbox="997 1870 1316 2027">  <p>Connessione completata</p> </td> </tr> <tr> <td data-bbox="311 2027 614 2094"></td> <td colspan="2" data-bbox="614 2027 1316 2094">Ready to connect via Bluetooth.</td> </tr> </table>	Indicatore LED	 <p>Associazione</p>	 <p>Connessione completata</p>		Ready to connect via Bluetooth.	
Indicatore LED	 <p>Associazione</p>	 <p>Connessione completata</p>					
	Ready to connect via Bluetooth.						



 CH LEVEL	<p>Premendo il pulsante è possibile regolare il volume di ciascun altoparlante.</p> <ul style="list-style-type: none"> Per controllare il volume di ciascun altoparlante, selezionare "Center Level" o "Front Top Level" in Impostazioni audio, quindi regolare il volume tra -6~+6 utilizzando i pulsanti Su/Giù. Se vengono connessi gli altoparlanti posteriori (venduti separatamente), l'impostazione "Rear Level" e "Rear Top Level" è supportata. Per regolare il volume del "Rear Level" e "Rear Top Level" tra -6 e +6, utilizzare i pulsanti Su/Giù. <ul style="list-style-type: none"> Le funzioni Front Top Level e Rear Top Level sono supportate solamente dal modello HW-S80*D / HW-S81*GD. <table border="1" data-bbox="311 302 1316 459"> <tr> <td data-bbox="311 302 614 392">Indicatore LED</td> <td data-bbox="614 302 1316 392"> <div style="border: 1px solid black; padding: 2px; display: inline-block;">Bianco lampeggia 1 volta</div>  </td> </tr> <tr> <td data-bbox="311 392 614 459"></td> <td data-bbox="614 392 1316 459" style="text-align: center;">Center Level → Front Top Level</td> </tr> </table>	Indicatore LED	<div style="border: 1px solid black; padding: 2px; display: inline-block;">Bianco lampeggia 1 volta</div> 		Center Level → Front Top Level
Indicatore LED	<div style="border: 1px solid black; padding: 2px; display: inline-block;">Bianco lampeggia 1 volta</div> 				
	Center Level → Front Top Level				
 TONE CONTROL	<p>Premendo il pulsante è possibile regolare il volume degli alti o dei bassi. L'opzione desiderata può essere regolata utilizzando i tasti Su/Giù. Questa funzione è abilitata in modalità Sound ad eccezione della modalità Standard.</p> <ul style="list-style-type: none"> Per controllare il volume degli alti o dei bassi, selezionare "Treble" o "Bass" in Impostazioni audio e regolare il volume tra -6~+6 utilizzando i pulsanti Su/Giù. Una volta modificato il livello dei bassi, anche il livello del woofer verrà regolato di conseguenza. <table border="1" data-bbox="311 672 1316 828"> <tr> <td data-bbox="311 672 614 761">Indicatore LED</td> <td data-bbox="614 672 1316 761"> <div style="border: 1px solid black; padding: 2px; display: inline-block;">Bianco lampeggia 1 volta</div>  </td> </tr> <tr> <td data-bbox="311 761 614 828"></td> <td data-bbox="614 761 1316 828" style="text-align: center;">Treble → Bass</td> </tr> </table>	Indicatore LED	<div style="border: 1px solid black; padding: 2px; display: inline-block;">Bianco lampeggia 1 volta</div> 		Treble → Bass
Indicatore LED	<div style="border: 1px solid black; padding: 2px; display: inline-block;">Bianco lampeggia 1 volta</div> 				
	Treble → Bass				
 Controllo suono	<p>Premendo il pulsante è possibile impostare la funzione audio. L'opzione desiderata può essere regolata utilizzando i tasti Su/Giù. Ogni volta che la modalità cambia, il LED multicolore lampeggia in bianco.</p> <table border="1" data-bbox="311 940 1316 1108"> <tr> <td data-bbox="311 940 614 1030">Indicatore LED</td> <td data-bbox="614 940 1316 1030"> <div style="border: 1px solid black; padding: 2px; display: inline-block;">Bianco lampeggia 1 volta</div>  </td> </tr> <tr> <td data-bbox="311 1030 614 1108"></td> <td data-bbox="614 1030 1316 1108" style="text-align: center;">SpaceFit Sound → Active Voice Amplifier → Voice enhancement → Night Mode → Sync → Virtual</td> </tr> </table> <ul style="list-style-type: none"> Tenere premuto il pulsante  (Controllo suono) per circa 5 secondi per regolare l'audio di ciascuna banda di frequenza. È possibile scegliere tra 150 Hz, 300 Hz, 600 Hz, 1.2 kHz, 2.5 kHz, 5 kHz e 10 kHz utilizzando i pulsanti Sinistro/Destro. Ciascuna di queste opzioni può essere regolata su un valore compreso tra -6 e +6 con i pulsanti Su/Giù. (Accertarsi che il modo Audio sia impostata su "STANDARD".) <ul style="list-style-type: none"> Le funzioni SpaceFit Sound e Active Voice Amplifier non sono supportate dal modello HW-S70*D / HW-S71*GD. Se vengono connessi gli altoparlanti posteriori (venduti separatamente), le impostazioni "Sound Grouping" e "Private Rear Sound" sono supportate. 	Indicatore LED	<div style="border: 1px solid black; padding: 2px; display: inline-block;">Bianco lampeggia 1 volta</div> 		SpaceFit Sound → Active Voice Amplifier → Voice enhancement → Night Mode → Sync → Virtual
Indicatore LED	<div style="border: 1px solid black; padding: 2px; display: inline-block;">Bianco lampeggia 1 volta</div> 				
	SpaceFit Sound → Active Voice Amplifier → Voice enhancement → Night Mode → Sync → Virtual				

Impostazione di (Controllo suono)

- SpaceFit Sound:** Questa funzione analizza lo spazio di ascolto dell'utente con il microfono della Soundbar e fornisce un audio ottimale per lo spazio. Per ulteriori informazioni, fare riferimento alla pagina 19.
- Active Voice Amplifier:** Analizza i rumori esterni in tempo reale mentre la soundbar è attiva per garantire la nitidezza dell'audio vocale.
 - Durante l'analisi non viene salvato nessun dato.
- Voice enhancement** semplifica l'ascolto dei dialoghi parlati nei film e in TV.
- La **Night mode** è ottimizzata per la notte con le impostazioni regolate per abbassare il volume ma mantenere il dialogo chiaro.
- Sound Grouping:** l'unità principale della Soundbar e gli altoparlanti surround riproducono il suono intero invece del suono surround, rendendola ideale per grandi gruppi di persone che ascoltano musica in un ampio spazio.
 - Questo menu viene inizialmente attivato quando sono connessi gli altoparlanti surround, quindi il menu rimane attivato indipendentemente dalla connessione degli altoparlanti surround.
 - Se viene attivata la modalità Sound Grouping, non vi sono differenze nei suoni tra le modalità audio.
 - Il suono non viene emesso da tutte le unità altoparlanti dell'unità principale della Soundbar e dagli altoparlanti surround, ma solo da alcune unità predeterminate, che variano in base al modello.

- **Private Rear Sound:** questa modalità imposta il suono in modo che venga emesso solo dagli altoparlanti surround, consentendo un ascolto senza disturbi.
 - Se viene attivata questa modalità, il suono non viene emesso dall'unità principale della Soundbar e dal subwoofer. Il suono non viene emesso solo dal canale anteriore degli altoparlanti surround.
 - Se viene attivata la modalità Private Rear Sound, non vi sono differenze nei suoni tra le modalità audio.
 - La funzione si disattiva quando si spegne l'alimentazione o si perde la connessione degli altoparlanti surround.
 - Il menu viene attivato solo quando gli altoparlanti surround sono connessi.
 - Questa modalità viene disattivata automaticamente e diventa non disponibile quando si attiva la funzione **Q-Symphony**.
- Se il video sul TV e l'audio della Soundbar non sono sincronizzati, selezionare "**Sync**" in Controllo suono e impostare il ritardo audio tra 0-300 millisecondi utilizzando i pulsanti **Su/Giù**.
 - L'opzione **Sync** è supportata solamente per alcune funzioni.
- La funzione **Virtual** può essere impostata su **On/Off** tramite i pulsanti **Su/Giù**.

Uso dei tasti nascosti (tasti con più di una funzione)

Tasto nascosto		Pagina di riferimento
Tasto del telecomando	Funzione	
WOOFER (Su)	Telecomando della TV acceso/spento (Standby)	pagina 10
Su	ID SET	pagina 7
 (Controllo suono)	EQUALIZZATORE 7 bande	pagina 8
 (Sorgente)	Feedback audio attivato/disattivato (Standby)	pagina 6

Specifiche di uscita per le diverse modalità effetti sonori

Effetto	Ingresso	Uscita (HW-S80*D / HW-S81*GD)		Uscita (HW-S70*D / HW-S71*GD)	
		Solo con subwoofer	Solo con subwoofer e kit diffusori posteriori wireless	Solo con subwoofer	Solo con subwoofer e kit diffusori posteriori wireless
Surround	2.0 canali	3.1.2 canali	5.1.4 canali	3.1 canali	5.1 canali
	5.1 canali	3.1.2 canali	5.1.4 canali	3.1 canali	5.1 canali
	Dolby Atmos®	3.1.2 canali	5.1.4 canali	3.1 canali	5.1 canali
Game	2.0 canali	3.1.2 canali	5.1.4 canali	3.1 canali	5.1 canali
	5.1 canali	3.1.2 canali	5.1.4 canali	3.1 canali	5.1 canali
	Dolby Atmos®	3.1.2 canali	5.1.4 canali	3.1 canali	5.1 canali
Standard	2.0 canali	2.1 canali	2.1 canali	2.1 canali	2.1 canali
	5.1 canali	3.1 canali	5.1 canali	3.1 canali	5.1 canali
	Dolby Atmos®	3.1.2 canali	5.1.4 canali	3.1 canali	5.1 canali
Adaptive Sound	2.0 canali	3.1.2 canali	5.1.4 canali	3.1 canali	5.1 canali
	5.1 canali	3.1.2 canali	5.1.4 canali	3.1 canali	5.1 canali
	Dolby Atmos®	3.1.2 canali	5.1.4 canali	3.1 canali	5.1 canali
DTS Virtual:X	2.0 canali	3.1.2 canali	5.1.4 canali	3.1 canali	5.1 canali
	5.1 canali	3.1.2 canali	5.1.4 canali	3.1 canali	5.1 canali
	Dolby Atmos®	3.1.2 canali	5.1.4 canali	3.1 canali	5.1 canali

- Il Kit altoparlante posteriore wireless Samsung può essere acquistato separatamente. Per acquistare un kit, contattare il fornitore presso il quale si è acquistata la Soundbar.
- Gli altoparlanti surround non riprodurranno audio per l'uscita a 2 canali mentre la modalità **STANDARD** è attiva. Per abilitare l'audio per gli altoparlanti surround, impostare la modalità effetto su **SURROUND**.

Regolazione del volume della Soundbar tramite il telecomando della TV







Regolare il volume della Soundbar usando il telecomando della TV.

- Questa funzione può essere utilizzata soltanto con i telecomandi IR. I telecomandi Bluetooth, che richiedono l'associazione, non sono supportati.
- Per utilizzare questa funzione, impostare l'altoparlante del TV su **Altoparlante esterno**.
- Questa funzione è supportata da questi produttori:
Samsung, VIZIO, LG, Sony, Sharp, PHILIPS, PANASONIC, TOSHIBA, Hisense, RCA

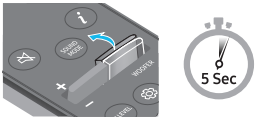
1. Spegner la Soundbar.

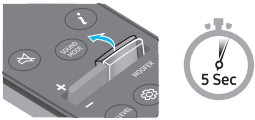
2. Spingere verso l'alto e tenere premuto il pulsante **WOOFER** per 5 secondi.

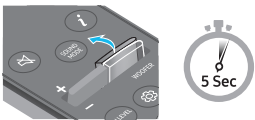
Ogni volta che si spinge verso l'alto e si tiene premuto per 5 secondi il pulsante **WOOFER**, la modalità cambia seguendo questo ordine: "OFF-TV REMOTE" (modalità predefinita), "SAMSUNG-TV REMOTE", "ALL-TV REMOTE".

Tasto del telecomando	Indicatore LED	Stato
	(modalità predefinita) Rosso lampeggia 1 volta  "OFF-TV REMOTE" (modalità predefinita)	Disabilita il telecomando della TV.
	Azzurro lampeggia 1 volta  "SAMSUNG-TV REMOTE"	Abilita il telecomando IR di una TV Samsung.
	Blu lampeggia 1 volta  "ALL-TV REMOTE"	Abilita il telecomando IR di una TV di terze parti.

04 CONNESSIONE DELLA SOUNDBAR

Collegamento del cavo di alimentazione e delle unità

Utilizzare il cavo di alimentazione per connettere il Subwoofer e la Soundbar a una presa elettrica nell'ordine seguente:

- Per ulteriori informazioni sui requisiti di alimentazione elettrica e sul consumo di energia, vedere l'etichetta applicata al prodotto. (Etichetta: base dell'unità principale della Soundbar)

1. Collegare il cavo di alimentazione al subwoofer.

HW-S80*D / HW-S81*GD

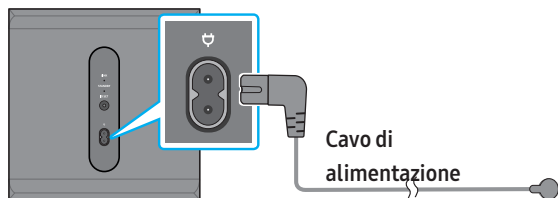

Parte posteriore del subwoofer

HW-S70*D / HW-S71*GD

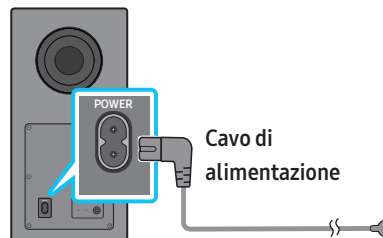

Parte posteriore del subwoofer

2. Collegare il cavo di alimentazione alla Soundbar.

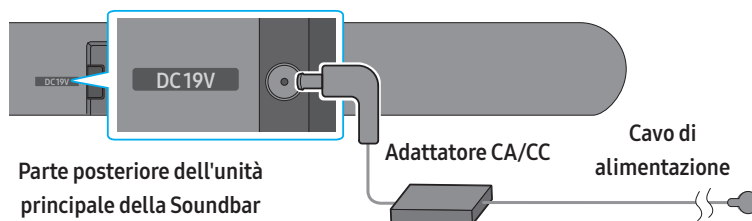

3. Collegare all'alimentazione la Soundbar e il subwoofer. Il subwoofer si collega automaticamente quando viene accesa la Soundbar.

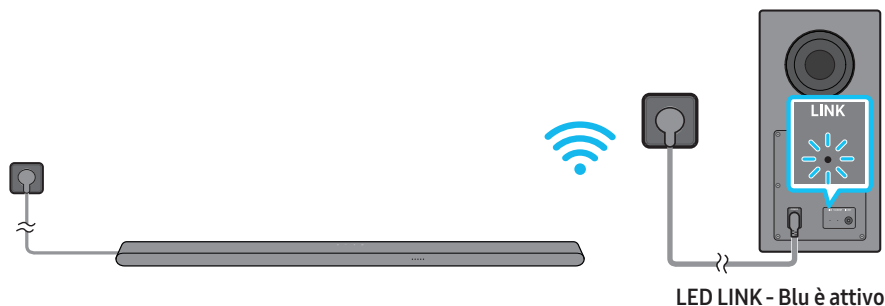

NOTA

- Eseguire l'allacciamento elettrico del Subwoofer prima di collegarlo alla Soundbar. Il Subwoofer si conatterà automaticamente all'accensione della Soundbar.
- Se si disinserisce e si inserisce il cavo di alimentazione quando il prodotto è acceso, la Soundbar si accende automaticamente.

Collegamento manuale del Subwoofer

Prima di eseguire la procedura di collegamento manuale:

- Assicurarsi che i cavi di alimentazione della Soundbar e del Subwoofer siano collegati correttamente.
- Assicurarsi che la Soundbar sia spenta.

1. Spegner l'unità principale della Soundbar.
2. Tenere premuto **ID SET** sulla parte superiore del subwoofer per almeno 5 secondi.
 - L'indicatore rosso sul retro di ciascun diffusore si spegne e l'indicatore blu lampeggia.

HW-S80*D / HW-S81*GD

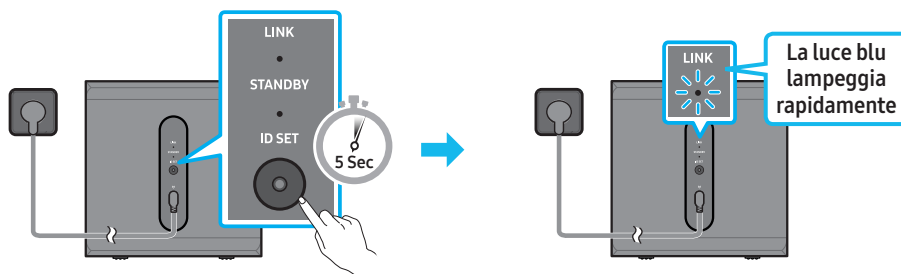

Parte posteriore del subwoofer

Parte posteriore del subwoofer

HW-S70*D / HW-S71*GD

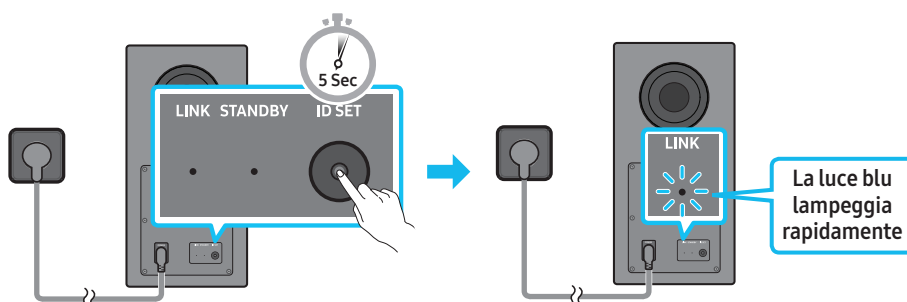

Parte posteriore del subwoofer

Parte posteriore del subwoofer

3. Premere il pulsante **Su** sul telecomando per 5 secondi.
 - Al termine dell'operazione **ID SET**, la Soundbar si accenderà automaticamente.

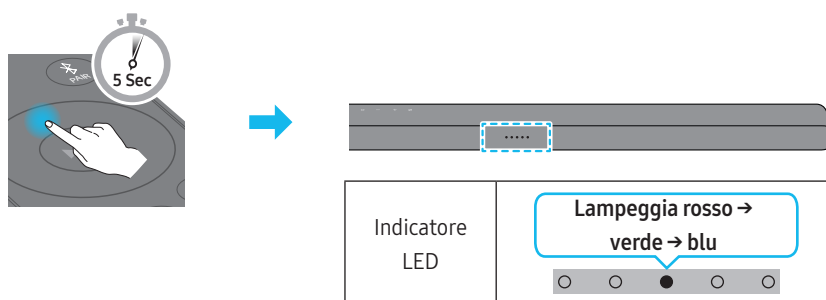

4. Assicurarsi che il LED LINK (COLLEGAMENTO) emetta una luce blu fissa (collegamento completato).

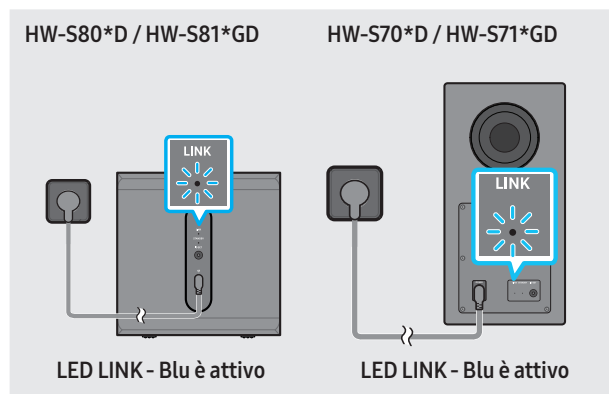

L'indicatore LED LINK (COLLEGAMENTO) smette di lampeggiare e la luce blu rimane fissa quando viene stabilita una connessione tra la Soundbar e il Subwoofer wireless.

Indicatori LED nella parte posteriore del Subwoofer

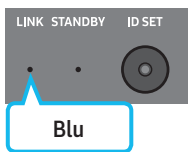
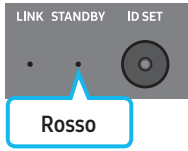
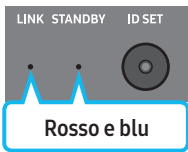
LED	Stato	Descrizione	Risoluzione
 Blu	Acceso	Connessione stabilita correttamente (funzionamento normale)	-
	Lampeggiante	Recupero della connessione	Assicurarsi che il cavo di alimentazione collegato all'unità principale della Soundbar sia inserito correttamente o attendere circa 5 minuti. Se l'indicatore continua a lampeggiare, provare a collegare manualmente il Subwoofer. Vedere pagina 12.
 Rosso	Acceso	Standby (con l'unità principale della Soundbar spenta)	Assicurarsi che il cavo di alimentazione collegato all'unità principale della Soundbar sia inserito correttamente.
		Connessione non riuscita	Riconnettersi. Vedere le istruzioni per il collegamento manuale a pagina 12.
 Rosso e blu	Lampeggiante	Malfunzionamento	Vedere le informazioni di contatto relative al Centro assistenza Samsung riportate nel presente manuale.

NOTA

- Se l'unità principale è spenta, il Subwoofer wireless entrerà nella modalità standby e lo STANDBY LED sul retro del Subwoofer diventerà rosso dopo aver lampeggiato in blu per molte volte.
- Se nelle vicinanze della Soundbar si utilizza un dispositivo che si trova sulla sua stessa frequenza, le interferenze potrebbero causare interruzioni dell'audio.
- La distanza di trasmissione massima del segnale wireless dell'unità principale è di circa 10 metri, ma può variare a seconda dell'ambiente operativo. Se tra l'unità principale e il Subwoofer wireless è presente una parete metallica o in cemento armato, il sistema potrebbe non funzionare affatto poiché il segnale wireless non è in grado di attraversare il metallo.
- L'illustrazione differisce a seconda del modello di telecomando.

⚠ ATTENZIONE

- Le antenne di ricezione wireless sono integrate nel subwoofer wireless. Tenere l'unità lontana da acqua e umidità.
- Per un ascolto ottimale, assicurarsi che l'area intorno al Subwoofer wireless sia libera da ostruzioni.

Collegamento di un Kit altoparlante posteriore wireless Samsung (venduto separatamente) e del subwoofer alla Soundbar

Per ascoltare il vero audio surround wireless, collegare il Kit altoparlante posteriore wireless Samsung (venduto separatamente) alla Soundbar.

- Per HW-S80*D / HW-S81*GD: SWA-9500S, Per HW-S70*D / HW-S71*GD: SWA-9200S

Per informazioni dettagliate sui collegamenti, consultare il manuale del Kit altoparlante posteriore wireless Samsung.

05 COLLEGAMENTO A UN TV

Collegamento di una TV in grado di supportare HDMI ARC (Audio Return Channel)

⚠ ATTENZIONE

- Quando si utilizza un cavo da HDMI a Micro HDMI, prestare attenzione a non danneggiare il terminale del cavo.
- Dopo aver collegato il cavo HDMI, il segnale HDMI viene ricevuto per primo.
- Per collegare il cavo HDMI alla TV e alla Soundbar, assicurarsi di collegare i terminali contrassegnati ARC. In caso contrario, l'audio della TV non verrà emesso.
- Si consiglia di utilizzare un cavo HDMI certificato da HDMI.org.

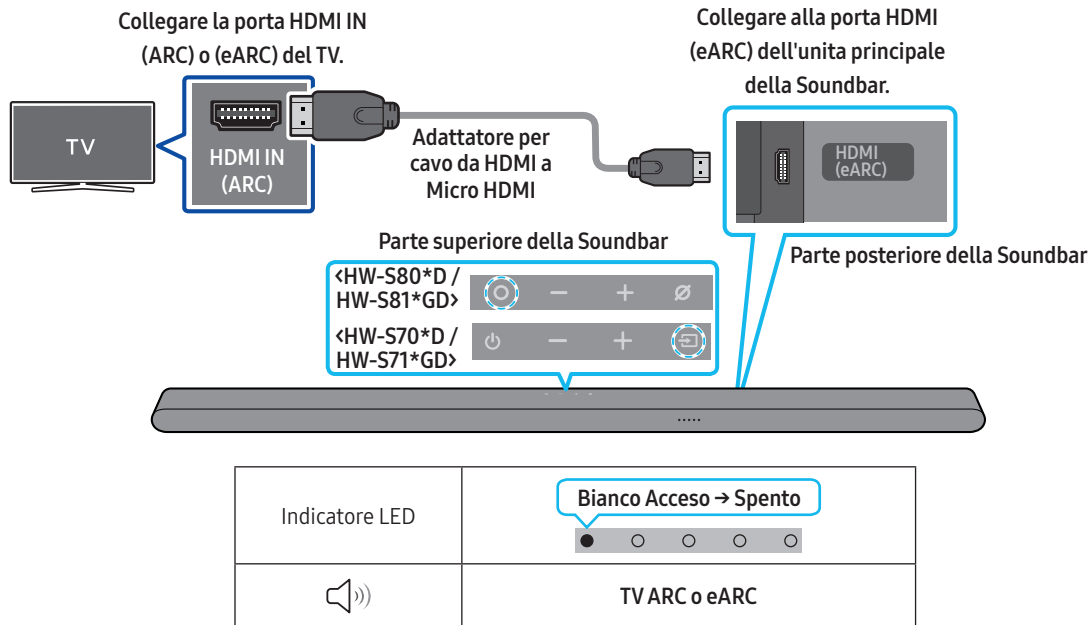

1. Con la Soundbar e la TV spente, collegare il cavo HDMI come mostrato nella figura.
2. Accendere la Soundbar e la TV.
3. Il TV emetterà l'audio tramite la Soundbar.
 - Se l'audio della TV non viene emesso, premere il pulsante **○ (Multifunzione)**/**⇒ (Sorgente)** nella parte superiore della Soundbar oppure il pulsante **⇒ (Sorgente)** sul telecomando per selezionare la modalità "TV ARC".
 - Per effettuare il collegamento con eARC, tale funzione deve essere impostata su On nel menu della TV. Per dettagli sull'impostazione, consultare il manuale utente della TV.
(ad esempio TV Samsung: Home (🏠) → Menu → Impostazioni (⚙) → Tutte le impostazioni (⚙) → Audio → Impostazioni avanzate → Modalità HDMI-eARC (Auto))
 - Se l'audio non viene emesso, controllare nuovamente la connessione del cavo HDMI.
 - Utilizzare i tasti del volume sul telecomando della TV per regolare il volume della Soundbar.

NOTA

- Se possibile, è consigliabile utilizzare un cavo HDMI senza anima. Se si utilizza un cavo HDMI con anima, utilizzarne uno di diametro inferiore a 14 mm.
- Questa funzione non è disponibile se il cavo HDMI non supporta ARC.
- Quando l'audio di una stazione è codificato in Dolby Digital e "Formato audio di uscita digitale" sulla TV è impostato su PCM, è consigliabile modificare l'impostazione in Dolby Digital. Dopo aver modificato l'impostazione sulla TV, la qualità dell'audio migliorerà sensibilmente. (Il menu della TV potrebbe utilizzare parole diverse per Dolby Digital e PCM a seconda del produttore della TV.)

Connessione tramite Bluetooth

Quando una TV Samsung viene connessa tramite Bluetooth, è possibile ascoltare l'audio stereo senza l'ingombro dei cavi.

- È possibile connettere una sola TV Samsung alla volta.
- È possibile connettere una TV Samsung che supporta il Bluetooth. Verificare le specifiche della TV.

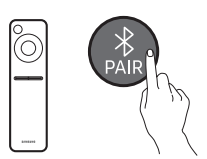
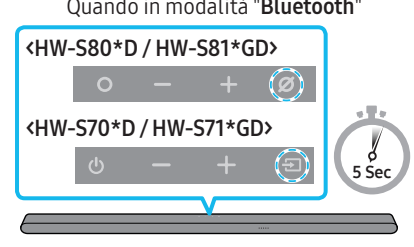
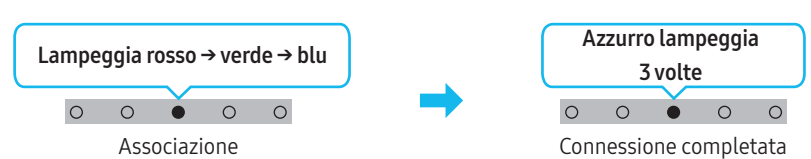

La connessione iniziale

<p>1. Pulsante associazione Bluetooth</p>  <p>(OPPURE)</p> <p>Quando in modalità "Bluetooth"</p> 	<p>Indicatore LED</p>  <p>Lampeggia rosso → verde → blu</p> <p>Associazione</p> <p>Azzurro lampeggia 3 volte</p> <p>Connessione completata</p> <ul style="list-style-type: none">• Fino al completamento dell'associazione, il LED multicolore diventa Rosso → Verde → Blu. <p>Ready to connect via Bluetooth.</p>
--	--

2. Selezionare la modalità Bluetooth sulla TV Samsung.
(ad es. Home (🏠) → Menu → Impostazioni (⚙️) → Tutte le impostazioni (⚙️) → Audio → Uscita audio → Elenco altoparlanti Bluetooth → Ultra Slim Soundbar (Bluetooth))
3. Selezionare "**Ultra Slim Soundbar**" dall'elenco visualizzato sullo schermo della TV.
Nell'elenco dei dispositivi Bluetooth della TV è indicata una Soundbar disponibile con "**Associazione richiesta**" o "**Associata**". Per connettere una TV Samsung alla Soundbar, selezionare il messaggio, quindi stabilire una connessione.
4. L'audio della TV Samsung viene ora emesso dalla Soundbar.

Se il dispositivo non si connette

- Se nell'elenco degli altoparlanti visualizzato sulla TV Samsung è presente una Soundbar esistente (ad esempio **Ultra Slim Soundbar**), eliminarla.
- Ripetere i passaggi da 1 a 3.

Disconnessione della Soundbar dalla TV Samsung

Premere il pulsante **○ (Multifunzione)/↔ (Sorgente)** sulla parte superiore della Soundbar o il pulsante **↔ (Sorgente)** sul telecomando per selezionare una modalità diversa da "Bluetooth".

- La disconnessione richiede tempo perché la TV Samsung deve ricevere una risposta dalla Soundbar.
(Il tempo necessario potrebbe variare in base al modello di TV Samsung.)

Qual è la differenza tra BT READY e BT PAIRING?

- **BT READY:** In questa modalità, è possibile riconnettere qualsiasi TV o dispositivo mobile Samsung connesso in precedenza.
- **BT PAIRING:** In questa modalità, è possibile connettere un nuovo dispositivo alla Soundbar.
(Premere il pulsante **PAIR** sul telecomando della Soundbar oppure tenere premuto il pulsante **⊗ (Mic On/Off)/↔ (Sorgente)** nella parte superiore della Soundbar per più di 5 secondi quando la Soundbar è in modalità "BT").

Note sulla connessione Bluetooth

- Individuare un nuovo dispositivo nel raggio di copertura di 1 m da connettere tramite Bluetooth.
- Se viene richiesto un codice PIN quando si connette un dispositivo Bluetooth, inserire <0000>.
- La Soundbar si spegne automaticamente dopo 18 minuti nello stato Ready (Pronto).
- La Soundbar non esegue la connessione o la ricerca Bluetooth correttamente nelle situazioni seguenti:
 - Se la Soundbar viene posizionata accanto a uno strumento o a un dispositivo elettrico che possono causare interferenze radio.
 - quando più dispositivi Bluetooth sono associati contemporaneamente alla Soundbar.
 - se il dispositivo Bluetooth è spento, non è presente o non funziona correttamente.
- I dispositivi elettronici possono causare interferenze radio. I dispositivi che generano onde elettromagnetiche come i forni a microonde, i dispositivi LAN wireless e così via devono essere tenuti lontano dall'unità principale della Soundbar.
- **Precauzione: Se si attiva/disattiva il Bluetooth, la Soundbar viene riavviata automaticamente.**
 - Metodo di disattivazione della porta Bluetooth: Premere il pulsante **TONE CONTROL** sul telecomando della Soundbar per 30 secondi per attivare/disattivare il Bluetooth.

Connessione tramite Wi-Fi

Elenco di controllo propedeutico al collegamento

- La connessione Wi-Fi è disponibile solo sulla TV Samsung.
- Controllare se **il router wireless (Wi-Fi)** è acceso e se **il TV è connesso al router**.
- Il TV e la Soundbar devono essere connessi alla stessa rete wireless (Wi-Fi).
- Se il router wireless (Wi-Fi) utilizza un canale DFS, non sarà possibile stabilire una connessione Wi-Fi tra il TV e la Soundbar. Per dettagli, contattare il provider di servizi Internet.
- Dal momento che i menu possono differire a seconda dell'anno di produzione, consultare il manuale del TV in uso.
- Per connettere il TV alla Soundbar tramite Wi-Fi, collegare prima la Soundbar al router wireless. Vedere pagina 22 per i dettagli su come stabilire una connessione Wi-Fi.

1. Per ulteriori informazioni sulla connessione Wi-Fi alla Soundbar, vedere pagina 22, "**Metodo 2. Connessione tramite Wi-Fi (rete wireless)**".

2. Cambiare la sorgente di ingresso della TV usando il menu Audio sulla Soundbar.

- **TV Samsung rilasciati nel 2017 o negli anni successivi**

Home (🏠) → Menu → Impostazioni (⚙️) → Tutte le impostazioni (⚙️) → Audio → Uscita audio → Ultra Slim Soundbar (Wi-Fi)

NOTA

Il collegamento Wi-Fi Dolby Atmos è disponibile su alcuni TV Samsung e alcuni modelli di Soundbar.

Precauzione: Se si attiva/disattiva il Wi-Fi, la Soundbar viene riavviata automaticamente.

- Metodo di disattivazione della porta Wi-Fi: Premere il pulsante **CH LEVEL** sul telecomando della Soundbar per 30 secondi per attivare/disattivare il Wi-Fi.

Collegamento a un TV che supporta Dolby Atmos

Elenco di controllo propedeutico al collegamento

- Dolby Atmos® è supportato in modalità "TV ARC" o "Wi-Fi".
- Assicurarsi che il contenuto supporti il Dolby Atmos®.

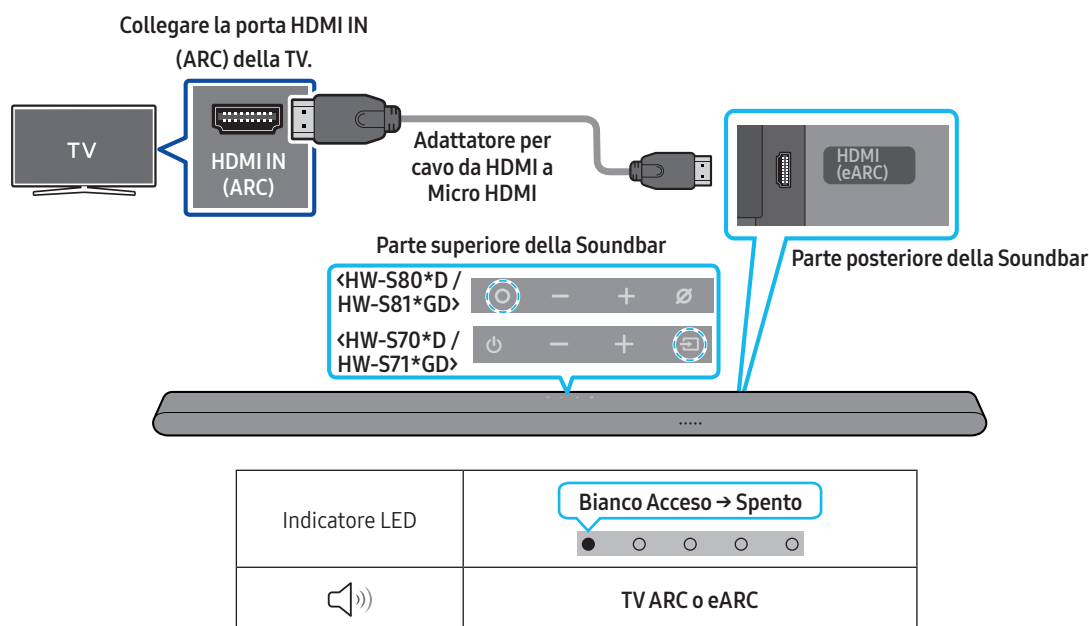

1. Con la Soundbar e la TV spente, collegare il cavo HDMI come mostrato nella figura.
2. Accendere la Soundbar e la TV.
3. L'audio del TV viene diffuso dalla Soundbar.



1. Collegare la Soundbar e il TV alla stessa rete wireless (Wi-Fi).
2. Per l'uscita audio della TV, selezionare Soundbar.
3. L'audio del TV viene diffuso dalla Soundbar.

NOTA

- **Quando si usa Dolby Atmos®:** Se la sorgente di ingresso è Dolby Atmos®, fare riferimento a "Specifiche di uscita per le diverse modalità effetti sonori" a pagina 9.
- **Configurazione di Dolby Atmos® su un player BD o su altri dispositivi collegati al TV.**
Aprire le opzioni relative all'uscita audio nel menu delle impostazioni del player BD o di un altro dispositivo e assicurarsi che l'opzione "Nessuna codifica" sia selezionata per Bitstream. Ad esempio, su un lettore BD Samsung, accedere al menu iniziale → Audio → Uscita digitale, quindi selezionare Bitstream (non elaborato).
- Questa funzione è disponibile su alcuni TV Samsung e alcuni modelli di Soundbar.

Utilizzo della funzione Q-Symphony

- Quando la Soundbar si connette alla TV Samsung che supporta la funzione Q-Symphony, è possibile riprodurre l'audio contemporaneamente sulla Soundbar e sulla TV. Nel caso in cui venga utilizzata la funzione Q-Symphony, il suono surround riprodotto sulla TV consente di godere di un effetto sonoro surround maggiormente tridimensionale e più ricco.
- Quando la Soundbar è connessa, viene visualizzato il menu "Q-Symphony" sulla TV.
Impostazioni (⚙) → Tutte le impostazioni (⚙) → Audio → Uscita audio
- Esempio di menu della TV: **Q-Symphony**

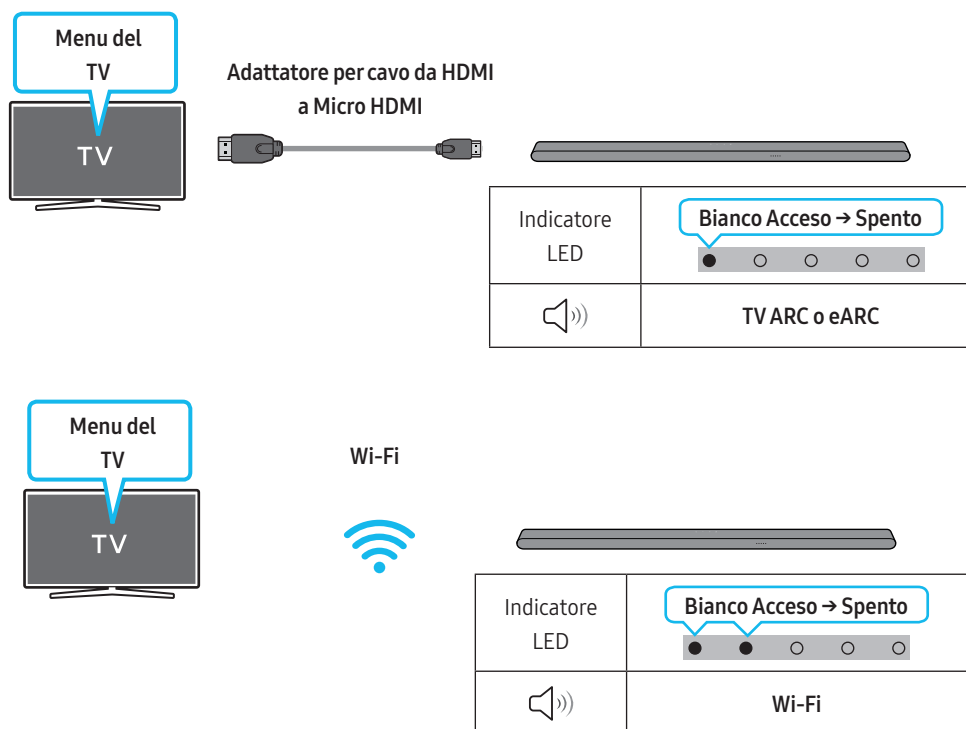

NOTA

- Questa funzione è operativa secondo il codec supportato dalla TV.
- Questa funzione è supportata solo quando il cavo HDMI o Wi-Fi è collegato.
- Assicurarsi che la TV e la Soundbar siano collegate allo stesso router wireless/alla stessa frequenza.
- Questa funzione è disponibile su alcuni TV Samsung e alcuni modelli di Soundbar.

Uso dello SpaceFit sound

Per qualità audio migliorata tramite l'analisi degli spazi di ascolto.

Metodo 1. Connessione tramite Soundbar

Per abilitare questa funzione, attivare la modalità Suono SpaceFit con il telecomando della Soundbar.

(🔊 (Controllo suono) → "SpaceFit sound disattivo" → ▲ (Su) → "SpaceFit sound attivo")

- Disponibile in tutte le modalità audio.

Metodo 2. Collegamento tramite TV

Per abilitare questa funzione, attivare la modalità Adaptive Sound+ nel menu del TV Samsung

(Home (🏠) → Menu → Impostazioni (⚙️) → Tutte le impostazioni (⚙️) → Generali → Impostazioni modalità intelligente → Adaptive Sound+)

- La modalità audio della Soundbar verrà impostata automaticamente su **Adaptive Sound+** se si abilita la modalità **Adaptive Sound+** sul TV.

NOTA

- Questa funzione è disponibile quando la Soundbar è collegata a modelli di TV Samsung specifici.
- I modelli HW-S70*D / HW-S71*GD supportano solo il metodo "Collegamento tramite TV".

06 CONNESSIONE DI UN DISPOSITIVO MOBILE

Metodo 1. Connessione tramite Bluetooth

Quando un dispositivo mobile viene connesso tramite Bluetooth, è possibile ascoltare l'audio stereo senza l'ingombro dei cavi.

- Quando si connette un dispositivo Bluetooth associato con la Soundbar spenta, la Soundbar si accende automaticamente.



La connessione iniziale

Quando si connette un nuovo dispositivo Bluetooth, assicurarsi che si trovi nel raggio di copertura di 1 m.

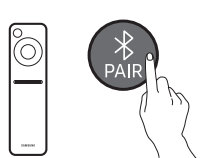
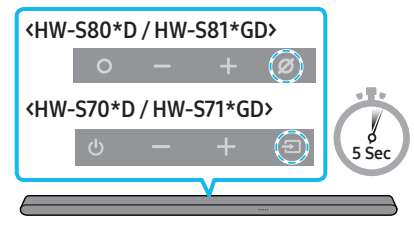
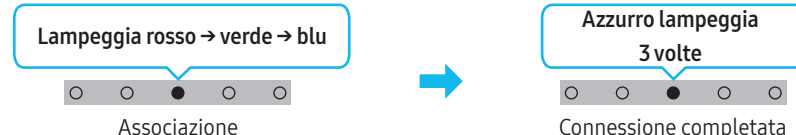
<p>1.</p> <p>Pulsante associazione Bluetooth</p>  <p>(OPPURE)</p> <p>Quando in modalità "Bluetooth"</p> 	<p>Indicatore LED</p>  <p>Lampeggia rosso → verde → blu</p> <p>Associazione</p> <p>→</p> <p>Azzurro lampeggia 3 volte</p> <p>Connessione completata</p> <ul style="list-style-type: none">• Fino al completamento dell'associazione, il LED multicolore diventa Rosso → Verde → Blu. <p>Ready to connect via Bluetooth.</p>
--	---

2. Sul dispositivo, selezionare "Ultra Slim Soundbar" dall'elenco visualizzato.

3. Riprodurre i file musicali dal dispositivo connesso tramite Bluetooth attraverso la Soundbar.

Se il dispositivo non si connette

- Se nell'elenco degli altoparlanti visualizzato sul dispositivo mobile è presente una Soundbar esistente (ad esempio "Ultra Slim Soundbar"), eliminarla.
- Ripetere i passaggi 1 e 2.

Note sulla connessione Bluetooth

- Individuare un nuovo dispositivo nel raggio di copertura di 1 m da connettere tramite Bluetooth.
- Se viene richiesto un codice PIN quando si connette un dispositivo Bluetooth, inserire <0000>.
- La Soundbar si spegne automaticamente dopo 18 minuti nello stato Ready (Pronto).
- La Soundbar non esegue la connessione o la ricerca Bluetooth correttamente nelle situazioni seguenti:
 - in presenza di un forte campo elettrico intorno alla Soundbar.
 - quando più dispositivi Bluetooth sono associati contemporaneamente alla Soundbar.
 - se il dispositivo Bluetooth è spento, non è presente o non funziona correttamente.
- I dispositivi elettronici possono causare interferenze radio. I dispositivi che generano onde elettromagnetiche come i forni a microonde, i dispositivi LAN wireless e così via devono essere tenuti lontano dall'unità principale della Soundbar.
- La Soundbar è in grado di supportare i dati SBC (44.1 kHz, 48 kHz).
- Collegare soltanto a un dispositivo Bluetooth in grado di supportare la funzione A2DP (AV).
- Non è possibile collegare la Soundbar a un dispositivo Bluetooth in grado di supportare soltanto la funzione di vivavoce HF (Hands Free).
- Quando si collega la Soundbar a un dispositivo Bluetooth, posizionare i due dispositivi il più vicino possibile.
- Maggiore è la distanza tra la Soundbar e il dispositivo Bluetooth, peggiore sarà la qualità dell'audio. Il collegamento Bluetooth potrebbe interrompersi se i dispositivi non rientrano nel range di copertura.
- Il collegamento Bluetooth potrebbe non funzionare come previsto in aree con scarsa ricezione.

- Potrebbero verificarsi rumori o malfunzionamenti sul dispositivo Bluetooth nelle condizioni seguenti:
 - Se il corpo entra in contatto con il trasmettitore di segnale sul dispositivo Bluetooth o sulla Soundbar.
 - Negli angoli o in aree con ostacoli nelle vicinanze, come pareti o muri divisorii, dove potrebbero verificarsi variazioni di corrente.
 - Quando esposto a interferenze radio di altri prodotti che operano sugli stessi intervalli di frequenza, come apparecchiature mediche, forni a microonde e dispositivi LAN wireless.
 - Ostacoli come porte e pareti possono comunque incidere sulla qualità dell'audio anche quando i dispositivi si trovano all'interno della portata effettiva.
- Tenere presente che non è possibile associare la Soundbar con altri dispositivi Bluetooth mentre l'opzione Bluetooth è in uso.
- Questo dispositivo wireless potrebbe causare interferenze elettriche durante il funzionamento.

Disconnessione del dispositivo Bluetooth dalla Soundbar

È possibile scollegare un dispositivo Bluetooth dalla Soundbar. Per le istruzioni, vedere il manuale utente del dispositivo Bluetooth.

- La Soundbar verrà scollegata.
- Se la Soundbar è disconnessa dal dispositivo Bluetooth, il LED multicolore della Soundbar lampeggia in "Rosso" tre volte.

Disconnessione della Soundbar dal dispositivo Bluetooth

Premere il pulsante  (Multifunzione)/ (Sorgente) sulla parte superiore della Soundbar o il pulsante  (Sorgente) sul telecomando per passare a una modalità diversa da "Bluetooth".

- La disconnessione richiede del tempo poiché il dispositivo Bluetooth deve ricevere una risposta dalla Soundbar (il tempo necessario può variare a seconda del dispositivo Bluetooth).

Metodo 2. Connessione tramite Wi-Fi (rete wireless)

Per connettere una Soundbar a un dispositivo mobile tramite una rete wireless (Wi-Fi), è necessario disporre dell'app **SmartThings**.

La connessione iniziale

1. Installare e avviare l'app **SmartThings** dal dispositivo mobile (smartphone o tablet).
2. Sull'app, seguire le istruzioni per aggiungere la Soundbar.
 - Il popup automatico (seconda screenshot di seguito) potrebbe non essere visualizzato su alcuni dispositivi. Se la finestra popup non viene visualizzata, premere " + " sulla schermata **Home**. La Soundbar viene aggiunta all'app.
 - L'illustrazione in basso potrebbe variare a seconda della versione dell'app.

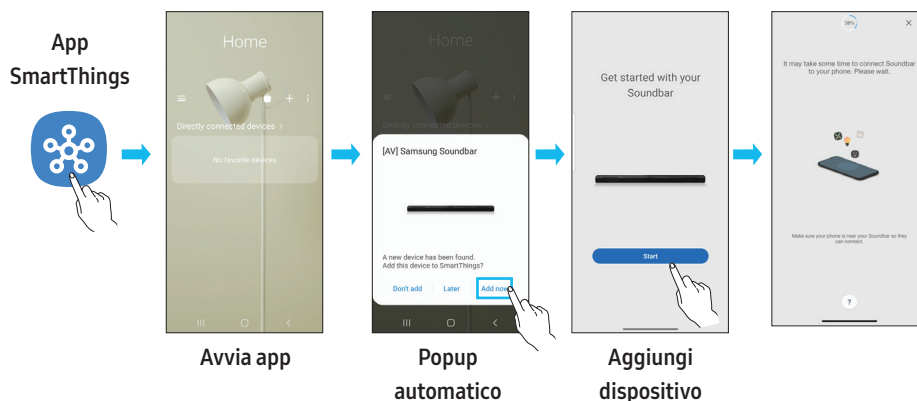

Per cambiare la connessione Wi-Fi

1. Avviare l'app **SmartThings** dal dispositivo mobile (smartphone o tablet).
2. Sull'app, eliminare la Soundbar registrata, quindi aggiungerla di nuovo.

Uso della modalità Group Play

- Per utilizzare questa funzionalità, aggiungere la Soundbar all'app SmartThings.
- Per l'abilitazione, collegare almeno due dispositivi audio alla stessa rete Wi-Fi a 5 GHz.
- Questa funzione è disponibile sui dispositivi audio Samsung con supporto Wi-Fi rilasciati nel 2024 o successivamente.
- Questa funzione non supporta l'audio della TV.

Configurazione della modalità Group Play

1. Eseguire l'app **SmartThings** sul dispositivo mobile.
2. Aggiungere la Soundbar sull'app **SmartThings** seguendo le istruzioni contenute nella sezione "**Metodo 2. Connessione tramite Wi-Fi (rete wireless) > La connessione iniziale**".
3. Toccare la scheda della Soundbar.
4. Sul dispositivo mobile, toccare **Crea gruppo** sotto l'icona del dispositivo audio.
 - Il pulsante **Crea gruppo** viene visualizzato solo quando la Soundbar è in modalità Wi-Fi.
 - Se la Soundbar riproduce l'audio della TV, la connessione alla TV viene interrotta durante la creazione di un gruppo.
5. Abilitare **Group Play**.
6. Selezionare il dispositivo desiderato nell'elenco e toccare **Applica**.
 - È possibile aggiungere massimo 4 dispositivi.
 - Con **Group Play**, l'audio verrà riprodotto solo attraverso il dispositivo host.
 - Quando un dispositivo connesso al dispositivo host passa a una sorgente diversa, il dispositivo verrà eliminato automaticamente dal gruppo.
 - Quando il dispositivo host è connesso a una TV, il gruppo generato verrà eliminato automaticamente.

Disabilitazione della modalità Group Play

1. Toccare la scheda del dispositivo audio.
2. Sul dispositivo mobile, toccare **Modifica gruppo** sotto l'icona del dispositivo audio.
3. Disabilitare **Group Play**.
 - Per disabilitare un singolo dispositivo, deseleggerlo dall'elenco e toccare **Applica**.

Connessione tramite Apple AirPlay

- Questa funzione potrebbe non essere disponibile in alcuni Paesi.
- Questa Soundbar Samsung supporta AirPlay e richiede iOS 13.4 o versioni successive.
- Per attivare AirPlay sulla Soundbar, è necessario registrare prima il dispositivo con l'app Samsung SmartThings accettando i termini e le condizioni dell'app.
- Assicurarsi che la Soundbar sia accesa e connessa alla stessa rete Wi-Fi del dispositivo Apple.

Con AirPlay è possibile riprodurre in streaming musica, podcast e altro audio dai dispositivi Apple alla Soundbar Samsung.

1. Selezionare  da un'app supportata da AirPlay o dal Centro di controllo su iPhone, iPad o Mac.
2. Selezionare la Soundbar dall'elenco dei dispositivi disponibili per riprodurre l'audio corrente.

Utilizzo di Tap Sound

Tocca la Soundbar con il tuo dispositivo mobile per riprodurre il suono del contenuto sul dispositivo mobile tramite la Soundbar.



- A seconda del dispositivo mobile, questa funzione potrebbe non essere supportata.
- Questa funzione è disponibile solo con i dispositivi mobili Samsung con Android 8.1 o versione successiva.



1. Attivare la funzione **Tap Sound** sul dispositivo mobile.
 - Per i dettagli su come attivare la funzione, consultare "**Impostazione della funzione Tap Sound**" di seguito.
2. Toccare la Soundbar con il dispositivo mobile. Selezionare "**Start now**" nella finestra dei messaggi che viene visualizzata. Viene stabilita una connessione Bluetooth tra dispositivo mobile e Soundbar.
3. Riprodurre il suono dei contenuti sul dispositivo mobile attraverso la Soundbar.
 - Questa funzione consente di collegare un dispositivo mobile alla Soundbar tramite Bluetooth rilevando le vibrazioni che si verificano quando il dispositivo tocca la Soundbar.
 - Assicurarsi che il dispositivo mobile non tocchi un angolo appuntito della Soundbar. La Soundbar o il dispositivo mobile può graffiarsi o danneggiarsi.
 - Si consiglia di utilizzare una cover per il dispositivo mobile. Toccare leggermente l'ampia area nella parte superiore della Soundbar, senza esercitare una forza eccessiva.
 - Per usare questa funzione, aggiornare l'app **SmartThings** all'ultima versione.
A seconda della versione dell'app, questa funzione potrebbe non essere supportata.

Impostazione della funzione Tap Sound

Usare l'app **SmartThings** per attivare la funzione **Tap View, Tap Sound**.

1. Eseguire l'app **SmartThings** sul dispositivo mobile.
2. Selezionare ( → ) nella schermata dell'app **SmartThings** visualizzata sul dispositivo mobile.
3. Impostare "**Tap View, Tap Sound**" su Attivo per consentire il funzionamento della funzione quando un dispositivo mobile si avvicina alla Soundbar. La funzione è attivata.

NOTA

- Quando il dispositivo mobile è in modalità di risparmio energetico, la funzione **Tap Sound** non è in operazione.
- La funzione **Tap Sound** potrebbe non funzionare se ci sono dispositivi vicino alla Soundbar che causano interferenze radio come i dispositivi elettrici. Assicurarsi che i dispositivi che possono causare interferenze radio siano posizionati a una distanza sufficiente dalla Soundbar.

07 INSTALLAZIONE DEL SUPPORTO PER MONTAGGIO A PARETE

Precauzioni per l'installazione

- Installare solo su una parete verticale.
- Non installare in luoghi caratterizzati da temperature e/o umidità elevate.
- Verificare se la parete è sufficientemente solida per sostenere il peso del prodotto. In caso contrario, rinforzare la parete o scegliere un altro punto per il montaggio.
- Prima di installare la Soundbar sulla parete, collegare i cavi dall'unità ai dispositivi esterni.
- Prima di installare l'unità, assicurarsi che sia spenta e scollegata dall'alimentazione. In caso contrario, potrebbero verificarsi scosse elettriche.

Componenti del supporto per montaggio a parete



Guida per montaggio a parete



x 2

Rondella di fissaggio

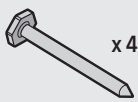

x 4

(M5 X L55)

Vite

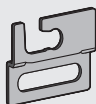

x 2

Supporto per montaggio a parete



x 4

Ancoraggio vite

1. Posizionare la **Guida per il montaggio a parete** contro la superficie della parete.
 - La **Guida per il montaggio a parete** deve essere a livello.
 - Installare la Soundbar almeno 5 cm sotto il TV se quest'ultimo è montato sulla parete.

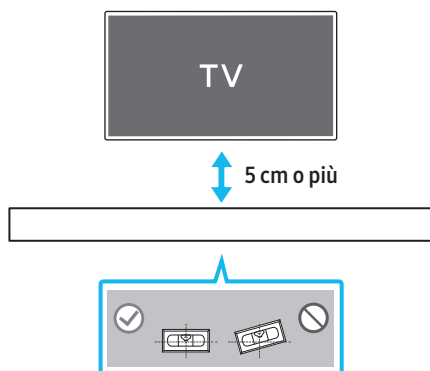

2. Allineare la **linea centrale della Guida per il montaggio a parete** con il centro della TV (se si è deciso di montare la Soundbar sotto alla TV) e fissare la **Guida per il montaggio a parete** al muro con del nastro adesivo.
 - Se la Soundbar non verrà montata sotto alla TV, posizionare la **linea centrale** al centro della superficie di installazione.

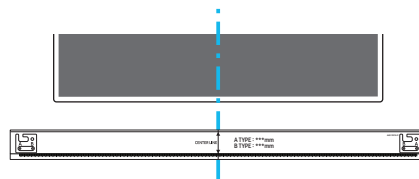

Linea centrale

3. Spingere la punta di una penna o di una matita nel centro dei disegni **TIPO A** e **TIPO B** su ciascuna estremità della Guida per segnare la posizione dei fori per le viti di montaggio e rimuovere la **Guida per il montaggio a parete**.

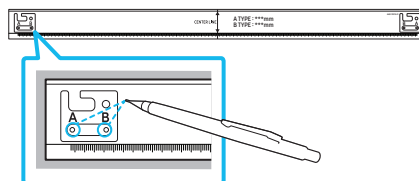

4. Utilizzando il trapano con una punta delle giuste dimensioni, praticare un foro nella parete in corrispondenza di ciascun segno.
 - Se i contrassegni non corrispondono alle posizioni delle viti prigioniere, accertarsi di inserire viti o tasselli adeguati nei fori prima di inserire le viti di montaggio. Se si utilizzano ancoraggi o tasselli, assicurarsi che i fori praticati siano sufficientemente grandi da accogliere gli ancoraggi o i tasselli utilizzati.
5. Far passare una vite (non fornita in dotazione) attraverso ciascuna **Vite**, quindi avvitare saldamente ciascuna vite in un apposito foro.

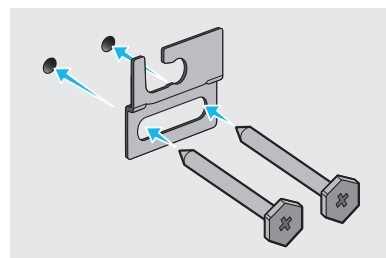

6. Installare le 2 **staffe di montaggio a parete** nell'orientamento corretto sulla parte posteriore della Soundbar utilizzando 2 **rondelle**.

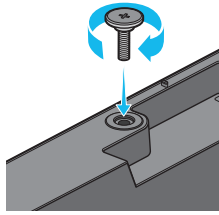

- Durante il montaggio, assicurarsi che la parte di sostegno delle **staffe di montaggio a parete** si trovi dietro la parte posteriore della Soundbar.

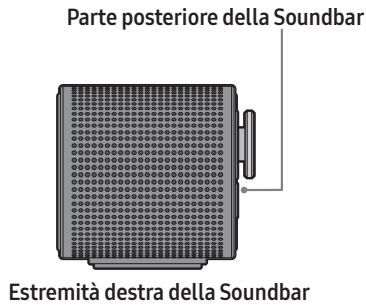

7. Installare la Soundbar con le **staffe di montaggio a parete** fissando tali **staffe** sulle **viti di sostegno** posizionate sulla parete.

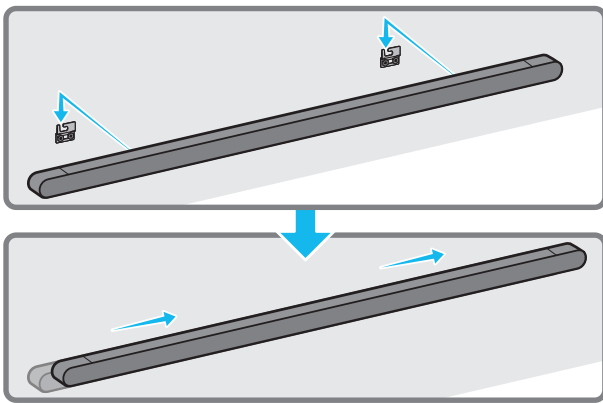

8. Far scorrere la Soundbar verso il basso come mostrato di seguito per fare in modo che le **staffe di montaggio a parete** siano posizionate saldamente sulle **viti di sostegno**.
- Inserire le **viti di sostegno** nella parte larga (posteriore) delle **staffe di montaggio a parete** e far scivolare le **staffe** verso il basso per fare in modo che **queste ultime** siano posizionate saldamente sulle **viti di sostegno**.

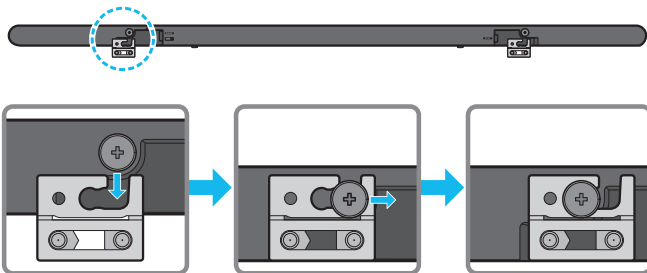

08 INSTALLAZIONE DELLA SOUNDBAR DI FRONTE AL TV

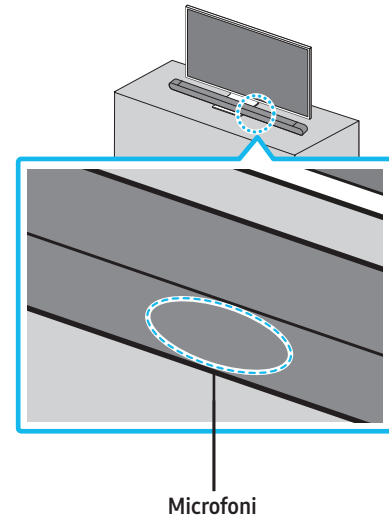

Come illustrato nell'immagine, allineare il centro della Soundbar al centro della TV e, prestando la massima attenzione, posizionare la Soundbar sul piedistallo della TV.

A questo punto, posizionare i microfoni nella parte anteriore del piedistallo per non interferire con il riconoscimento vocale.

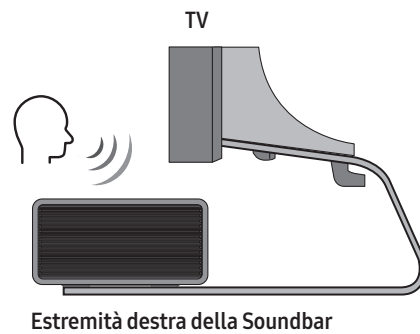

NOTA

- Assicurarsi che la Soundbar sia posizionata su una superficie piana e solida.
- Una distanza insufficiente dal TV potrebbe causare problemi acustici e di riconoscimento vocale.
- L'illustrazione in alto differisce a seconda del modello di telecomando.

09 AGGIORNAMENTO SOFTWARE

Aggiornamento automatico

Quando la Soundbar è connessa a Internet, gli aggiornamenti software avvengono automaticamente quando la Soundbar è spenta.

- Per utilizzare la funzione Aggiornamento automatico, la Soundbar deve essere connessa a Internet.

La connessione Wi-Fi alla Soundbar termina quando si disinserisce il cavo di alimentazione della Soundbar o l'alimentazione viene interrotta. Se l'alimentazione viene interrotta, quando viene ripristinata o si ricollega il cavo di alimentazione, accendere la Soundbar, quindi riconnetterla a Internet.

Aggiornamento USB



Samsung potrebbe in futuro rendere disponibili aggiornamenti per il firmware di sistema della Soundbar.

Quando è disponibile un aggiornamento, è possibile aggiornare la Soundbar connettendo l'unità USB che contiene il firmware di aggiornamento alla porta **SERVICE** della Soundbar.

1. Andare al sito (www.samsung.com) → cercare il nome del modello nell'opzione di menu dell'assistenza clienti.
 - Per ulteriori informazioni sull'aggiornamento, consultare la Guida all'aggiornamento.
2. Scaricare il file di aggiornamento (tipo USB).
3. Decomprimere il file per creare una cartella con il nome file.
4. Archiviare la cartella creata in un dispositivo USB, quindi collegarlo alla Soundbar.
5. Accendere la Soundbar. Quindi il prodotto viene aggiornato entro 3 minuti.



- Durante l'aggiornamento, non spegnere o rimuovere l'USB.
- Se il LED giallo è attivato una volta completato l'aggiornamento del software, questo significa che è in corso un ulteriore aggiornamento. Quando questo si verifica, non spegnere l'alimentazione o rimuovere la USB.
- Se l'aggiornamento non procede, ricollegare il cavo di alimentazione della Soundbar.
- Se la versione più recente è già installata, l'aggiornamento non verrà effettuato.
- A seconda del tipo di USB, l'aggiornamento potrebbe non essere supportato.

- Se non è disponibile alcun file di aggiornamento, l'indicatore lampeggia in rosso 3 volte.



- Se il file di aggiornamento è nella stessa versione o in una versione precedente a quella esistente, l'indicatore lampeggia in azzurro 3 volte.

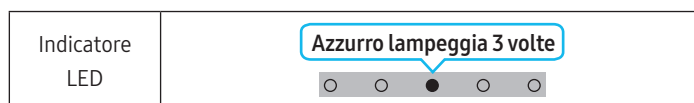

Ripristino

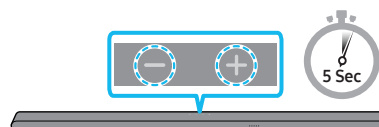

Con la Soundbar accesa, premere i pulsanti **- + (Volume)** sul corpo in contemporanea per almeno 5 secondi. Il display LED cambia come illustrato di seguito e la Soundbar viene azzerata.

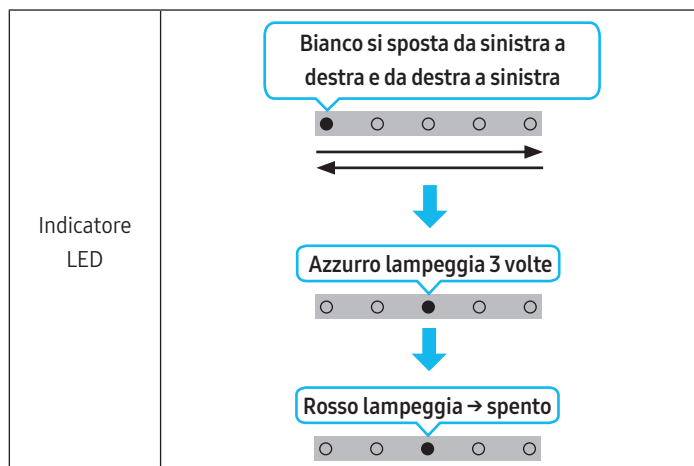

⚠ ATTENZIONE

- Tutte le impostazioni della Soundbar verranno ripristinate. Assicurarsi di eseguire questa procedura soltanto se è necessario un ripristino.

Informazioni sugli aggiornamenti di sicurezza

Gli aggiornamenti di sicurezza vengono forniti per rafforzare la sicurezza del dispositivo dell'utente e proteggere le sue informazioni personali. Per ulteriori informazioni sugli aggiornamenti di sicurezza, visitare <https://security.samsungtv.com>.

- Il sito Web supporta solo alcune lingue.

10 RISOLUZIONE DEI PROBLEMI

Prima di contattare l'assistenza, controllare quanto segue.

La Soundbar non si accende.

- Assicurarsi che il cavo di alimentazione della Soundbar sia inserita correttamente nella presa.

La Soundbar funziona in modo non regolare.

- Disinserire e reinserire il cavo di alimentazione.
- Spegnerne e riaccendere il dispositivo esterno e riprovare.
- In assenza di segnale, la Soundbar si spegne automaticamente dopo un certo periodo di tempo. Accendere la Soundbar. (Vedere pagina 6.)

Il telecomando non funziona

- Puntare il telecomando direttamente sulla Soundbar.
- HW-S80*D / HW-S81*GD : ricaricare il telecomando.
- HW-S70*D / HW-S71*GD : Sostituire le batterie.

L'indicatore sulla Soundbar si accende in rosso fisso. (Solo per il modello HW-S80*D / HW-S81*GD)

- Il microfono è spento.
Accendere il microfono. (Vedere pagina 4.)

L'audio non viene diffuso dalla soundbar.

- Il volume della Soundbar è troppo basso o azzerato. Regolare il volume.
- Quando è connesso un dispositivo esterno (STB, dispositivo Bluetooth, dispositivo mobile e così via), regolare il volume del dispositivo esterno.
- Per l'uscita audio della TV, selezionare Soundbar. (TV Samsung: Home (🏠) → Menu → Impostazioni (⚙️) → Tutte le impostazioni (⚙️) → Audio → Uscita audio → Seleziona Soundbar)
- Il collegamento del cavo alla Soundbar non può essere allentato. Rimuovere il cavo e ricollegarlo.
- Rimuovere completamente il cavo di alimentazione, ricollegarlo e accendere il prodotto.
- Reimposta il prodotto e riprova. (Vedere pagina 26.)

L'audio non viene diffuso dal subwoofer.

- Verificare che l'indicatore LED nella parte posteriore del Subwoofer è illuminato in blu. Ricollegare la Soundbar e il Subwoofer se l'indicatore lampeggia in blu o diventa rosso. (Vedere pagina 12.)
- Potrebbe verificarsi un problema se è presente un ostacolo tra la Soundbar e il subwoofer. Spostare i dispositivi in un'area libera da ostacoli.
- Altri dispositivi che inviano segnali in radiofrequenza nelle vicinanze potrebbero interrompere il collegamento. Tenere lontano il diffusore da questi dispositivi.
- Rimuovere e ricollegare la spina di alimentazione.

Nel caso in cui vi siano effetti jitter, ritardi o rumori dal subwoofer

- Nel caso in cui vi siano oggetti tra la Soundbar e il subwoofer, questo potrebbe causare un problema. Riposizionare questi ultimi in un posto senza questo tipo di oggetto.
- Possono verificarsi effetti jitter o ritardi quando il subwoofer è lontano dalla Soundbar. Posizionarli accanto alla Soundbar.
- Potrebbero verificarsi effetti di jitter o ritardi quando la Soundbar è posizionata accanto a uno strumento o a un dispositivo elettrico che possono causare interferenze radio. Posizionare la Soundbar lontano da questi dispositivi che possono causare interferenze radio. (Ad es.: router wireless)
- Modificare lo stato di connessione della rete TV da wireless a cablato.

Il volume del subwoofer è troppo basso

- Il volume originale del contenuto riprodotto potrebbe essere basso. Provare a regolare il livello del subwoofer. (Vedere pagina 7.)
- Avvicinare a sé il diffusore del subwoofer.

Se la TV non è collegato tramite HDMI (eARC).

- Assicurarsi che il cavo HDMI sia collegato correttamente al terminale ARC. (Vedere pagina 14.)
- Il collegamento potrebbe non essere possibile a causa di un dispositivo esterno collegato (set-top box, console di gioco e così via). Connettere direttamente la Soundbar.
- HDMI-CEC potrebbe non essere attivo sulla TV. Attivare CEC sul menu della TV. (TV Samsung: Home (🏠) → Menu → Impostazioni (⚙️) → Tutte le impostazioni (⚙️) → Connessione → Gestione dispositivi esterni → Anynet+ (HDMI-CEC) ON)

L'audio non viene riprodotto quando il collegamento alla TV viene effettuato nella modalità HDMI (eARC)

- Il dispositivo non è in grado di riprodurre il segnale di ingresso. Impostare l'uscita audio della TV su PCM o Dolby Digital. (Per una TV Samsung: Home (🏠) → Menu → Impostazioni (⚙️) → Tutte le impostazioni (⚙️) → Audio → Impostazioni avanzate → Formato di uscita audio digitale)

La Soundbar non si connette tramite Bluetooth.

- Quando si connette un nuovo dispositivo, impostare la connessione su "**Associazione Bluetooth**". (Premere il pulsante **PAIR** sul telecomando oppure premere il pulsante **⊗ (Mic On/Off) / ➡️ (Sorgente)** sul dispositivo per almeno 5 secondi).
- Se la Soundbar è collegata a un altro dispositivo, scollegarlo prima di cambiare dispositivo.
- Riconnetterlo dopo aver rimosso l'elenco degli altoparlanti Bluetooth sul dispositivo da connettere. (TV Samsung: Home (🏠) → Menu → Impostazioni (⚙️) → Tutte le impostazioni (⚙️) → Audio → Uscita audio → Elenco altoparlanti Bluetooth)
- Rimuovere e ricollegare la spina di alimentazione, quindi riprovare.
- Reimposta il prodotto e riprova. (Per ulteriori informazioni, fare riferimento a "**Ripristino**".)

Il suono si interrompe se connesso tramite Bluetooth.

- Alcuni dispositivi, ad es. microonde, router wireless ecc., possono causare interferenze radio se posizionati troppo vicino alla Soundbar.
- Se il dispositivo connesso tramite Bluetooth viene posizionato troppo lontano dalla Soundbar, l'audio potrebbe interrompersi. Avvicinare il dispositivo alla Soundbar.
- Se una parte del corpo entra in contatto con il trasmettitore Bluetooth o se il prodotto è installato su mobili di metallo, l'audio potrebbe interrompersi. Controllare l'ambiente di installazione e le condizioni d'uso.

La Soundbar non si connette al Wi-Fi.

- Verificare se il router wireless è acceso.
- Spegnerlo il router, riaccenderlo, quindi riprovare.
- La Soundbar non si connette se il segnale wireless è troppo debole. Provare ad avvicinare il router alla Soundbar o a eliminare eventuali ostacoli tra la Soundbar e il router, se possibile.
- Se il router wireless è nuovo, è necessario riconfigurare le impostazioni di rete del diffusore.
- La Soundbar non supporta Wi-Fi 6.

La Soundbar non si accende automaticamente con il TV.

- Quando si spegne la Soundbar mentre si guarda la TV, la sincronizzazione della potenza con la TV è disattivata. Spegnerla la TV.

La funzione AVA non è disponibile nei casi seguenti. (Solo per il modello HW-S80*D / HW-S81*GD)

- La funzione AVA non sarà disponibile con la funzione Q-symphony.
- La funzione AVA non sarà disponibile se il microfono è spento.

Dopo aver collegato il TV alla Soundbar, ho cambiato la modalità Soundbar. Ma non viene emesso alcun suono dal TV.

- Collegando la Soundbar a un dispositivo mobile mentre la Soundbar è collegata al TV, questa emette l'audio dal dispositivo mobile mantenendo la connessione al TV. Quindi l'audio del TV non verrà emesso da nessun dispositivo.
- Scollegare il dispositivo mobile e l'audio del TV verrà nuovamente emesso dalla Soundbar.

La modalità Group Play non è abilitata

- Verificare se i dispositivi audio sono modelli più recenti rilasciati nel 2024 o successivamente.
- Controllare se il dispositivo host è connesso a una rete Wi-Fi come sorgente.
- Assicurarsi che tutti i dispositivi audio siano connessi alla stessa rete Wi-Fi (a 5 GHz).

11 LICENZE E ALTRE INFORMAZIONI



Dolby, Dolby Atmos, and the double-D symbol are registered trademarks of Dolby Laboratories Licensing Corporation. Manufactured under license from Dolby Laboratories. Confidential unpublished works. Copyright © 2012-2021 Dolby Laboratories. All rights reserved.



For DTS patents, see <http://patents.dts.com>. Manufactured under license from DTS, Inc. or DTS Licensing Limited. DTS, Digital Surround, Virtual:X, and the DTS logo are registered trademarks or trademarks of DTS, Inc. in the United States and other countries. © 2021 DTS, Inc. ALL RIGHTS RESERVED.



The terms HDMI, HDMI High-Definition Multimedia Interface, HDMI Trade dress and the HDMI Logos are trademarks or registered trademarks of HDMI Licensing Administrator, Inc.



Apple, AirPlay, iPad, iPhone e Mac sono marchi registrati di Apple Inc., registrati negli Stati Uniti e in altri Paesi e altre aree geografiche.



- Utilizzare il telefono, il tablet o il computer come telecomando per Spotify. Andare su [spotify.com/connect](https://www.spotify.com/connect) per scoprire come
- Il software Spotify è soggetto a licenze di terze parti reperibili qui: <https://www.spotify.com/connect/third-party-licenses>.



Being Roon Tested means that Samsung and Roon have collaborated to ensure you have the best experience using Roon software and Samsung equipment together, so you can just enjoy the music.

Avviso di licenza per il software Open Source

Il software Open Source utilizzato in questo prodotto è disponibile alla seguente pagina Web (<http://opensource.samsung.com>).

(Solo Europa/Israele/Turchia)

Per ulteriori informazioni su Modalità off, Modalità standby e Modalità standby in rete in conformità con il regolamento europeo sull'ecodesign, visitare il sito www.samsung.com/global/ecodesign_energy.