



easy

ISTRUZIONI D'USO – INSTRUCTION MANUAL
MANUEL D'UTILISATION – INSTRUCCIONES DE USO
BEDIENUNGSANLEITUNG – INSTRUÇÕES DE UTILIZAÇÃO
HANDLEIDING - BRUGSANVISNINGER
ΟΔΗΓΙΕΣ ΧΡΗΣΗΣ - ИНСТРУКЦИЯ ПО ЭКСПЛУАТАЦИИ
사용설명서 - دليل تعليمات
使用说明书

IT	ISTRUZIONI D'USO	4
EN	INSTRUCTION MANUAL	18
FR	MANUEL D'UTILISATION	32
ES	INSTRUCCIONES DE USO	46
DE	BEDIENUNGSANLEITUNG	60
PT	INSTRUÇÕES DE USO	74
NL	HANDLEIDING	88
DA	BRUGSANVISNING	102
EL	ΟΔΗΓΙΕΣ ΧΡΗΣΗΣ	116
RU	ИНСТРУКЦИИ ПО ЭКСПЛУАТАЦИИ	130
KO	사용설명서	144
SA	دليل التعليمات	158
CH	使用说明书	172

IT SOMMARIO

REGOLE GENERALI PER L'USO DELLA MACCHINA	4
DATI TECNICI	4
DISPOSITIVI DI SICUREZZA	4
IMPORTANTI MISURE DI SICUREZZA	4
PARTI DELLA MACCHINA	6
MESSA IN FUNZIONE/RISCALDAMENTO	7
FUNZIONE RISPARMIO ENERGETICO	7
RISCIACQUO CIRCUITI INTERNI	8
UTILIZZO DELLE TAZZE	8
PREPARAZIONE DEL CAFFÈ	9
PROGRAMMAZIONE TEMPERATURA CAFFÈ	10
PROGRAMMAZIONE VOLUME EROGAZIONE	11
MANUTENZIONE	12
RIPARAZIONI	12
PULIZIA	12
DECALCIFICAZIONE	13
PROBLEMA - CAUSA - SOLUZIONE	15
SMALTIMENTO	17
IMBALLO	17

REGOLE GENERALI PER L'USO DELLA MACCHINA

Prima di utilizzare questa macchina da caffè, leggere attentamente il manuale e conservarlo per eventuali consultazioni future.

Il manuale d'uso e manutenzione aiuta ad utilizzare in modo sicuro e consapevole l'apparecchio ed a scoprire tutte le sue funzioni. Ricorda che un buon funzionamento, ma soprattutto un funzionamento in sicurezza, dipende anche dalla conoscenza dell'apparecchio e dalla sua corretta manutenzione nel tempo.

Il produttore declina ogni responsabilità in caso di utilizzo non corretto rispetto alle informazioni riportate, per adattamenti, modifiche o riparazioni improvvisate o non eseguite da personale qualificato. Detto comportamento farà decadere la garanzia prevista sull'apparecchio.

In caso di guasto o difetti di fabbricazione dell'apparecchio, rivolgersi al punto vendita dove è stato effettuato l'acquisto muniti dello scontrino fiscale.

DATI TECNICI Mod. 626 e Mod. 627

Alimentazione tensione: 220-240 V / 50-60 Hz

Pompa: 63 W

Potenza apparecchio: Mod. 626 800 W / Mod. 627 1250 W

Lunghezza cavo di alimentazione: 1m

Capacità serbatoio: 1l

Funzione risparmio energia

Dispositivi di sicurezza

Termofusibile di sicurezza

Prodotto da Capitani S.r.l. Piazza IV Novembre 1 – Solbiate Con Cagno (Co) Italy – Telefono +39 031 – 802020 – www.capitani.it

Il produttore si riserva il diritto d'apportare modifiche o miglioramenti senza preavviso.

IMPORTANTI MISURE DI SICUREZZA

- Posizionare la macchina da caffè su una superficie orizzontale stabile, idonea a sopportare il peso e il calore, asciutta e lontana da fonti d'acqua e di calore.
- Non posizionarla sopra altri elettrodomestici (lavatrici, lavastoviglie, frigoriferi, ecc.).
- Non collocarla o non lasciarla mai all'esterno.

Per evitare rischi di scariche elettriche e incendi:

- Collegare la macchina da caffè unicamente ad allacciamenti di rete idonei, con presa a terra. Verificare che la tensione riportata sulla targa dati dell'apparecchio corrisponda alla tensione di alimentazione.
- Non utilizzare l'apparecchio nel caso in cui cavo o spina siano danneggiati, dopo un malfunzionamento della macchina o dopo un danno di qualsiasi natura. Rivolgersi ai centri d'assistenza autorizzati per controllo, riparazione o verifica del corretto funzionamento.
- Se il cavo di alimentazione è danneggiato deve essere sostituito solamente dal produttore o da centri di assistenza autorizzati.
- Non far passare mai il cavo di alimentazione per angoli e su spigoli vivi e mantenerlo lontano da fonti di calore ed umidità.
- Per evitare danni non appoggiare mai la macchina da caffè accanto o su ripiani caldi (caloriferi, superfici di cottura, bruciatori a gas, ecc.).
- Durante lunghi periodi di inutilizzo scollegare l'apparecchio dalla presa di alimentazione.
- Per evitare danni, scollegare la macchina da caffè tirando la spina e non il cavo di alimentazione; non trasportare mai l'apparecchio mantenendolo per il cavo di alimentazione.
- Non toccare mai il cavo di alimentazione con le mani bagnate.
- Non sottoporre l'apparecchio a getti d'acqua o ad immersioni parziali o totali. L'acqua, in presenza di elettricità, genera pericolo e può essere causa di scosse elettriche.
- Non apportare mai modifiche tecniche alla macchina da caffè.

Staccare sempre il cavo di alimentazione dalla presa di corrente:

- Prima di togliere o inserire il serbatoio dell'acqua.
- Per riempire il serbatoio con acqua.
- Quando l'apparecchio non viene utilizzato per un periodo di tempo prolungato.
- In caso di guasto.
- Prima di pulire l'apparecchio.

Per evitare rischi durante il funzionamento:

- Questa macchina da caffè è destinata a essere utilizzata nelle applicazioni domestiche e similari quali:
 - nelle zone per cucinare riservate al personale nei negozi, negli uffici e in altri ambienti professionali;
 - negli agriturismo;

- utilizzo da parte di clienti di alberghi, motel e altri ambienti a carattere residenziale;
- negli ambienti tipo bed and breakfast.
- Utilizzare questa macchina da caffè esclusivamente nel modo riportato nelle presenti istruzioni.
- Questo apparecchio può essere utilizzato dai minori a partire da 8 anni se sorvegliati da adulti o istruiti all'uso sicuro dello stesso e se coscienti dei pericoli che corrono. Tenere l'apparecchio ed il cavo di alimentazione fuori dalla portata dei bambini.
- Assicurarsi che nessun bambino abbia la possibilità di giocare con questa macchina da caffè lasciandola alla sua portata.
- Questo apparecchio può essere utilizzato da persone con ridotte capacità fisiche, sensoriali o mentali o con esperienza e/o competenze insufficienti se sono sorvegliate o istruite nell'uso sicuro dell'apparecchio e sono coscienti dei pericoli che corrono.
- Il vapore e l'acqua calda possono provocare scottature! Non inserire le dita sotto l'erogatore di caffè quando la macchina è in funzione.
- Richiudere sempre la leva e non aprirla quando l'apparecchio è in fase di erogazione. Rischio di scottature.
- Non inserire le dita all'interno del contenitore raccogli cialde E.S.E.. Pericolo di lesioni.
- Non utilizzare cialde E.S.E. danneggiate o deformate, potrebbero causare danni all'apparecchio.
- Non utilizzare la macchina da caffè senza la vaschetta raccogli gocce onde evitare la fuoriuscita di liquidi.

Per evitare danni alla macchina:

- Riempire il serbatoio esclusivamente con acqua potabile; non utilizzare mai acqua gasata o altri liquidi.
- Per evitare che la pompa funzioni a vuoto e si surriscaldi, prima di avviare l'apparecchio, controllare sempre che il serbatoio contenga acqua sufficiente.

ATTENZIONE:

Non si assumono responsabilità per eventuali danni in caso di:

- Impiego errato e non conforme agli scopi previsti;
 - Riparazioni non eseguite presso centri d'assistenza autorizzati;
 - Manomissione del cavo di alimentazione;
 - Manomissione di qualsiasi componente della macchina;
 - Impiego di pezzi di ricambio e accessori non originali;
- In questi casi viene a decadere la garanzia.**

IT PARTI DELLA MACCHINA

- 1 LEVA DI APERTURA/CHIUSURA SCOMPARTIMENTO CIALDE E.S.E.
- 2 TASTI EROGAZIONE:
 - A ☕ CAFFÈ ESPRESSO
 - B ☕ CAFFÈ LUNGO
- 3 INTERRUTTORE PRINCIPALE
- 4 BECCUCCIO EROGATORE
- 5 GRIGLIA RACCOGLIGOCCE
- 6 VASCHETTA RACCOGLIGOCCE CON CONTENITORE CIALDE E.S.E. USATE (ESTRAIBILE)
- 7 CAVO DI ALIMENTAZIONE
- 8 SERBATOIO ACQUA
- 9 SUPPORTO PER TAZZINA DA ESPRESSO

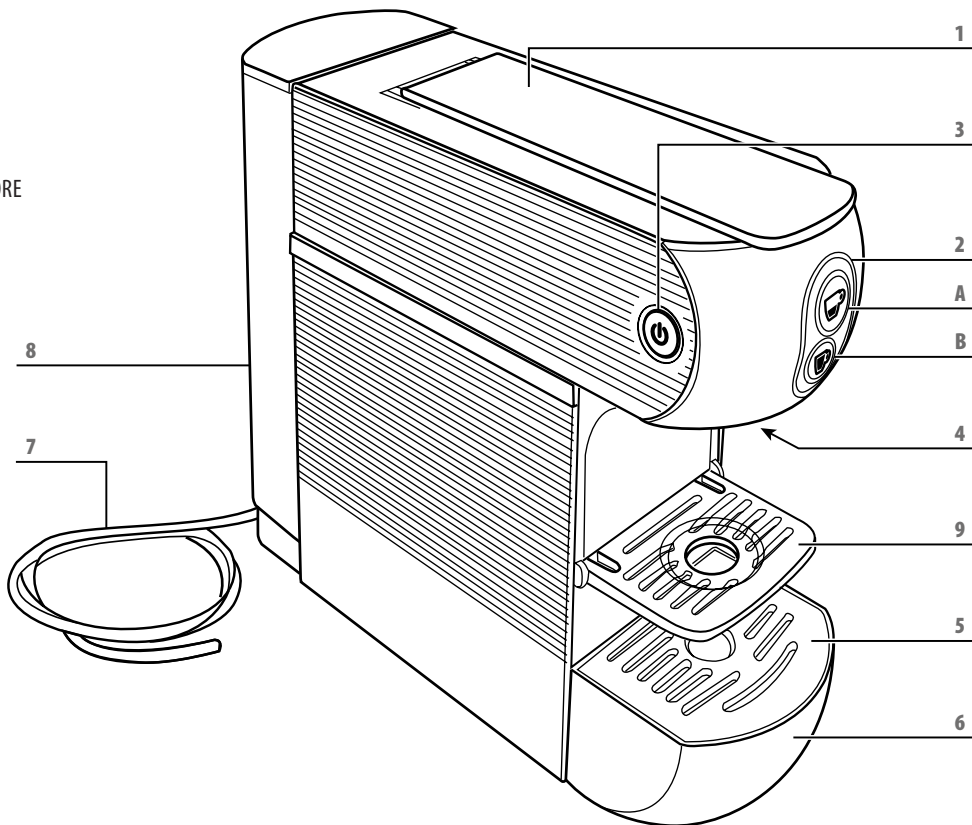

MESSA IN FUNZIONE/RISCALDAMENTO

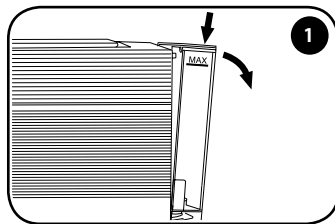

1
Togliere il coperchio del serbatoio.
Per estrarre il serbatoio premerlo verso il basso, spingendolo contemporaneamente verso l'esterno.

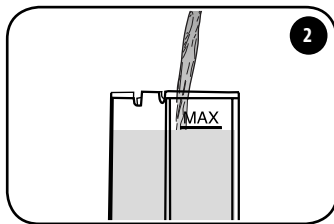

2
Riempire il serbatoio fino al raggiungimento del livello massimo indicato (MAX).

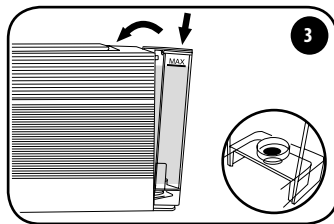

3
Inserire il serbatoio inclinandolo leggermente e appoggiandolo sulla valvola dell'acqua. Premere la parte superiore nella macchina fino a sentire uno scatto. Riposizionare il coperchio.

ATTENZIONE: Controllare che il serbatoio sia fissato bene, al fine di evitare perdite d'acqua.

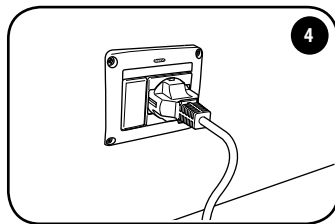

4
Collegare la macchina inserendo la spina nella presa di corrente.

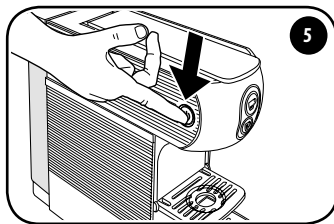

5
Accendere la macchina azionando l'interruttore principale. La macchina è accesa quando l'interruttore principale si illumina.

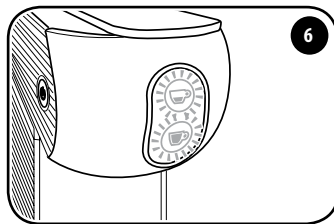

6
I tasti ☕ e ☕ lampeggiano ad intermittenza, quando si illuminano in modo fisso la macchina ha raggiunto la corretta temperatura ed è pronta per l'utilizzo.

Quando la macchina è in fase di riscaldamento (tasti erogazione che lampeggiano) non può erogare caffè.

ATTENZIONE: Terminato il riscaldamento iniziale, la macchina effettuerà la pulizia del sistema erogando una piccola quantità d'acqua. Non portare le mani vicino al beccuccio erogazione caffè. Terminata questa operazione la macchina è pronta a erogare caffè.

Funzione risparmio energetico

- La macchina è dotata di un sistema che le permette di passare in condizioni di consumo energetico ridotto.
- Se la macchina rimane accesa senza essere utilizzata, si spegne automaticamente.
- Per utilizzare nuovamente la macchina premere l'interruttore principale ed attendere il riscaldamento.

IT RISCIAQUO CIRCUITI INTERNI

Al primo utilizzo, oppure se la macchina da caffè è rimasta inutilizzata per un periodo prolungato, è necessario provvedere al risciacquo dei circuiti interni seguendo la seguente procedura:

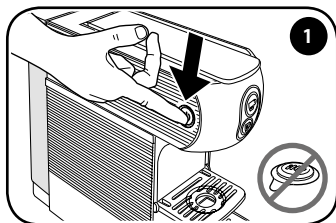

1 Controllare che non siano inserite cialde E.S.E. e accendere la macchina azionando l'interruttore principale.

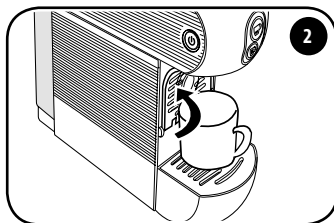

2 Chiudere il supporto tazzina da espresso e posare una grande tazza vuota sotto il beccuccio erogatore.

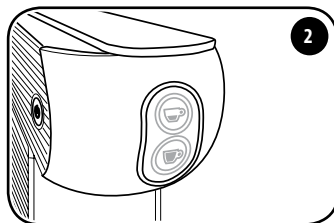

3 Quando i tasti ☕ e ☕ sono illuminati in modo fisso la macchina è pronta per l'utilizzo.

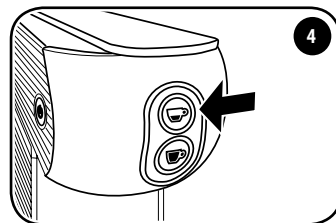

4 Premere il tasto ☕, la macchina eroga acqua; premere nuovamente il tasto ☕. L'operazione di risciacquo è conclusa quando almeno tre tazze d'acqua sono state erogate.

Utilizzo delle tazze

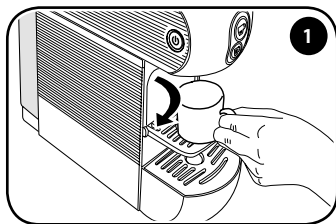

1 Abbassare il supporto per preparare correttamente un caffè espresso e per utilizzare le tazzine da espresso.

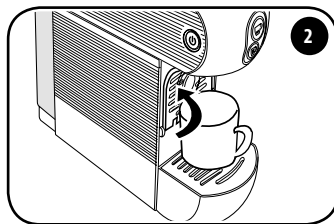

2 Per l'utilizzo di tazze grandi, chiudere il supporto e posizionare la tazza direttamente sulla griglia raccogliogocce.

PREPARAZIONE DEL CAFFÈ

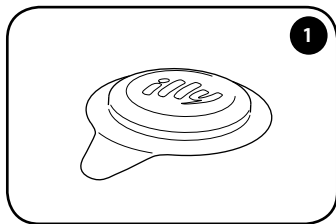

1 Si raccomanda di utilizzare cialde E.S.E. illy. La macchina è ottimizzata per l'estrazione delle cialde E.S.E. illy.

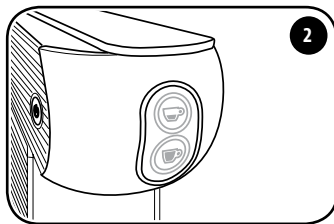

2 Attendere che i tasti ☕ e ☕ siano accesi con luce fissa.

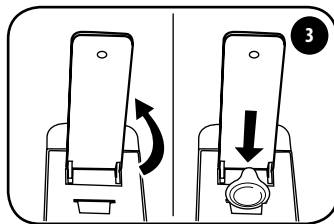

3 Sollevare la leva e inserire la cialda E.S.E. illy nell'apposita fessura con il logo rivolto verso la leva. Accertarsi che l'intera cialda, ad eccezione della linguetta, sia inserita all'interno della fessura.

Prima di inserire la cialda E.S.E. alzare lentamente e completamente la leva allo scopo di espellere la cialda E.S.E. esausta. Per una corretta igiene e per mantenere alta la qualità del prodotto è consigliabile espellere la cialda E.S.E. subito dopo l'erogazione.

Per l'inserimento delle cialde E.S.E., la leva deve essere sollevata sino a quando resta alzata autonomamente. Per l'espulsione delle cialde E.S.E., invece, la leva deve essere sollevata completamente.

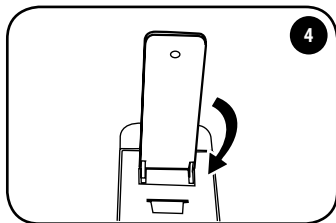

4 Richiudere completamente la leva.

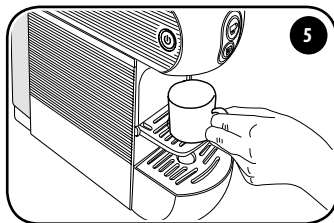

5 Appoggiare la tazzina sull'apposito supporto sotto il beccuccio erogatore.

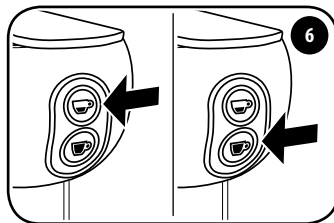

6 Per l'erogazione di un caffè espresso premere il tasto ☕. Per l'erogazione di un caffè lungo premere il tasto ☕. In caso di difficoltà di chiusura, riaprire la leva e richiudere.

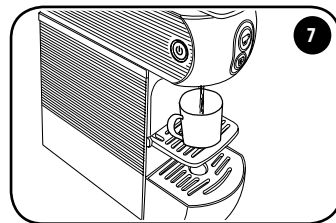

ATTENZIONE: Prima di sollevare la leva attendere almeno 5 secondi dalla fine dell'erogazione. Dopo l'erogazione consecutiva di 10 caffè, attendere almeno 2 minuti prima di procedere con una nuova erogazione. La macchina è progettata per erogazioni singole di durata massima pari a 75 secondi.

Suggerimento

- Per la preparazione di un buon espresso, usare tazzine spesse e possibilmente preriscaldate, per evitare che la bevanda si raffreddi troppo in fretta. Le tazzine si possono riscaldare erogando acqua calda dal beccuccio erogatore nella tazzina.
- Utilizzare le cialde E.S.E. illy per caffè espresso premendo il tasto ☕. Utilizzare le cialde E.S.E. illy per caffè espresso lungo premendo il tasto ☕.

IT Dopo la preparazione del caffè, la cialda E.S.E. esausta deve essere eliminata come segue:

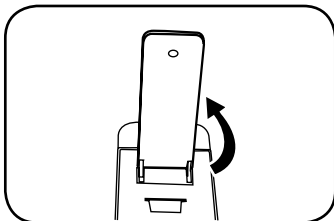

- Sollevare la leva di apertura/chiusura completamente (la cialda E.S.E. cade nel contenitore apposito).

ATTENZIONE: per una corretta igiene, si consiglia di rimuovere la cialda E.S.E. alla fine di ogni erogazione ed erogare una piccola quantità di acqua per eliminare ogni eventuale residuo.

L'apposito contenitore cialde E.S.E. può contenere fino a 9 cialde E.S.E. esauste. Svuotare regolarmente il contenitore.

- Se si desidera preparare un altro caffè inserire una nuova cialda E.S.E. e ripetere il procedimento, altrimenti richiudere la leva.

Il cassetto cialde E.S.E. usate può contenere al massimo 9 cialde E.S.E., è quindi opportuno svuotarlo regolarmente per evitare che le cialde E.S.E. si incastrino.

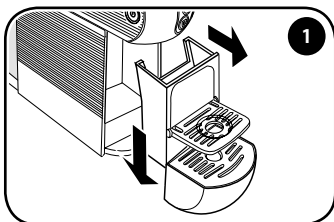

1 Per eseguire questa operazione estrarre la vaschetta e separarla dal cassetto cialde E.S.E. spingendola verso il basso, facendo attenzione all'eventuale presenza di liquido.

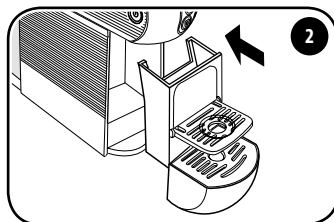

2 Svuotare il cassetto, lavare e asciugare i componenti prima di reinserirli nei propri alloggiamenti.

PROGRAMMAZIONE TEMPERATURA CAFFÈ

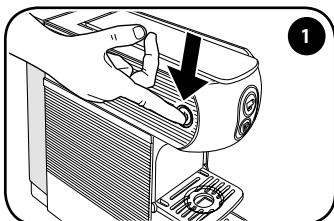

1 Spegner la macchina azionando l'interruttore principale.

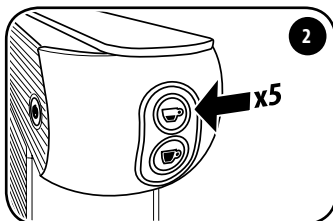

2 Con macchina spenta, premere 5 volte il tasto ☕ per entrare nella funzione dedicata alla modifica della temperatura. I tasti ☕ e ☕ cominciano a lampeggiare.

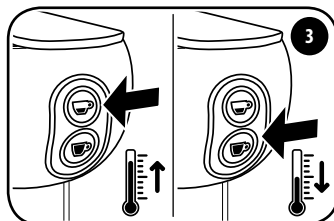

3 Premere il tasto ☕ per aumentare la temperatura di 3 gradi. Premere il tasto ☕ per diminuire la temperatura di 3 gradi.

NOTA BENE: la temperatura di fabbrica può essere aumentata di 3°C e diminuita di 3°C, 6°C o 9°C.

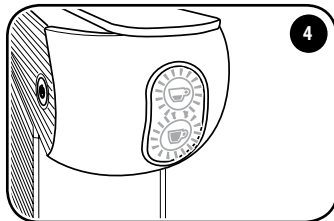

Trascorsi 5 secondi senza che nessuna altra azione venga compiuta, entrambi i tasti ☕ e ☕ lampeggiano per 2 secondi, dopodiché la macchina esce dalla funzione dedicata alla modifica della temperatura.

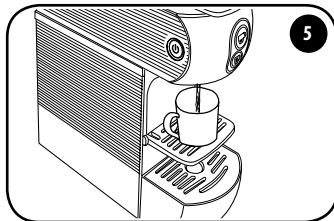

La nuova temperatura impostata sarà quindi memorizzata per le successive erogazioni.

Segnalazione temperatura caffè impostata:

Entrambi i tasti ☕ e ☕ lampeggiano.	La temperatura impostata corrisponde a quella di fabbrica.
Solo il tasto ☕ lampeggia lentamente (0,5 sec).	La temperatura impostata è aumentata di 3°C rispetto alle impostazioni di fabbrica.
Solo il tasto ☕ lampeggia lentamente (0,5 sec).	La temperatura impostata è diminuita di 3°C rispetto alle impostazioni di fabbrica.
Solo il tasto ☕ lampeggia velocemente (0,2 sec).	La temperatura impostata è diminuita di 6°C rispetto alle impostazioni di fabbrica.
Solo il tasto ☕ è acceso con luce fissa.	La temperatura impostata è diminuita di 9°C rispetto alle impostazioni di fabbrica.

PROGRAMMAZIONE VOLUME EROGAZIONE

Seguire le indicazioni riportate nel paragrafo “messa in funzione/riscaldamento”.

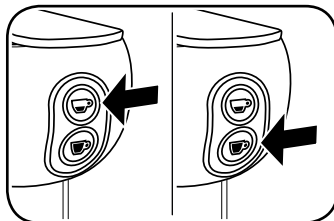

Regolazione volume caffè espresso:

Tenere premuto il tasto ☕. La macchina inizierà ad erogare caffè. Una volta raggiunto il volume desiderato rilasciare il tasto ☕. La macchina smetterà quindi di erogare caffè e rimarrà memorizzata la quantità per le successive erogazioni.

Regolazione volume caffè espresso lungo:

Tenere premuto il tasto ☕. La macchina inizierà ad erogare caffè. Una volta raggiunto il volume desiderato rilasciare il tasto ☕. La macchina smetterà quindi di erogare caffè e rimarrà memorizzata la quantità per le successive erogazioni.

I volumi e le temperature di fabbrica sono ottimizzati per la miglior estrazione del caffè espresso illy ☕ e dell'espresso lungo illy ☕.

IT **MANUTENZIONE**

Se la macchina non viene utilizzata per un lungo periodo, erogare una piccola quantità di acqua, spegnerla, staccare la spina di alimentazione e svuotare il serbatoio.

Riporre l'apparecchio in un luogo asciutto, al riparo della polvere e fuori dalla portata dei bambini.

Si consiglia di riporre l'apparecchio nel suo imballo originale.

Conservare la macchina a temperatura non inferiore a 5°C per evitare che eventuali residui d'acqua possano congelarsi danneggiando l'apparecchio.

RIPARAZIONI

In caso di guasto, malfunzionamento, o cavo di alimentazione danneggiato, non tentare di riparare l'apparecchio ma rivolgersi a personale qualificato. Non cercare mai di mettere in funzione macchine difettose o danneggiate. Solo i centri di assistenza autorizzati possono effettuare interventi e riparazioni. Il produttore declina ogni responsabilità per danni a cose e/o persone che si dovessero verificare a seguito di adattamenti, modifiche o riparazioni improvvisate o non eseguite da personale qualificato.

PULIZIA

Una buona manutenzione della macchina da caffè assicura una resa migliore nel tempo ed una maggiore durata della stessa.

Disinserire gli interruttori e staccare la spina della presa di corrente prima di eseguire ogni operazione di pulizia.

Non immergere mai l'apparecchio nell'acqua, pulirlo esclusivamente con un panno umido, detersivi non abrasivi e asciugarlo immediatamente.

I componenti (griglia, vaschetta raccogliocce, cassetto cialde E.S.E. e serbatoio acqua) possono essere lavati a mano con detersivi non abrasivi o in lavastoviglie a media temperatura.

DECALCIFICAZIONE

La formazione di calcare è la naturale conseguenza dell'utilizzo della macchina. La macchina è dotata di un programma automatico che consente di ottimizzare la pulizia e di rimuovere i residui di calcare dal suo interno.

ATTENZIONE: Se la procedura di decalcificazione non viene eseguita, il calcare può provocare difetti di funzionamento non coperti da garanzia.

Se i tasti di erogazione lampeggiano alternati, la macchina necessita di essere decalcificata.

NOTA BENE:

- Assicurarsi che non siano state introdotte cialde E.S.E. all'interno della macchina.
- In caso di caduta della tensione o spegnimento della macchina, alla riaccensione il ciclo riprende da dove si è sospeso.
- Non alzare la leva durante il processo di decalcificazione o risciacquo.

Procedura di decalcificazione:

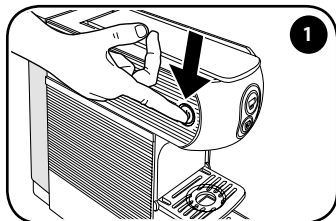

Spegnere la macchina azionando l'interruttore principale.

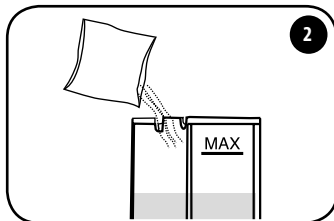

Riempire il serbatoio con 0,6 lt di acqua fresca ed aggiungere la soluzione decalcificante. Assicurarsi di sciogliere completamente la soluzione decalcificante all'interno dell'acqua nel serbatoio.

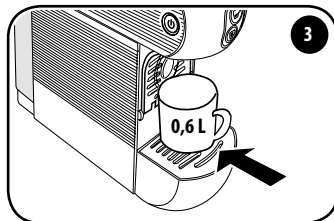

Posizionare un contenitore di almeno 0,6 lt sotto l'erogatore.

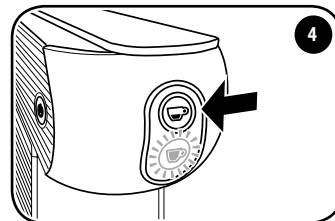

A macchina spenta tenere premuto per 5-9 secondi il tasto ☕. Il tasto ☕ lampeggia.

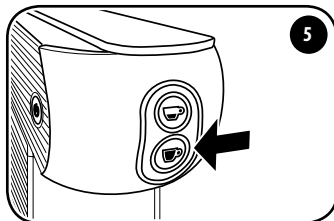

5 Premere il tasto ☕. La macchina inizia ad erogare acqua a ciclo alterno. Il tasto ☕ lampeggia.

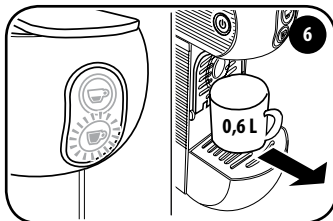

6 Terminato il ciclo di decalcificazione, il tasto ☕ è acceso in modo fisso, mentre il tasto ☕ lampeggia. Rimuovere il contenitore e svuotarlo.

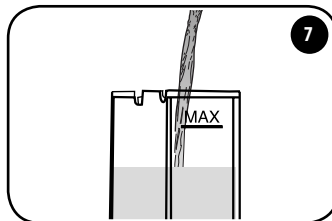

7 Rimuovere il serbatoio, sciacquarlo e riempirlo con acqua fresca. Reinserire il serbatoio con acqua fresca nella macchina.

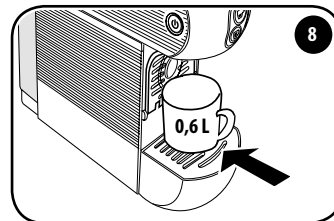

8 Posizionare un contenitore di almeno 0,6 lt sotto l'erogatore.

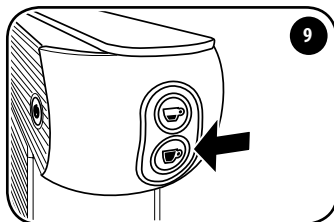

9 Per avviare il ciclo di risciacquo premere il tasto ☕. Il tasto ☕ è acceso in modo fisso, quello ☕ lampeggia.

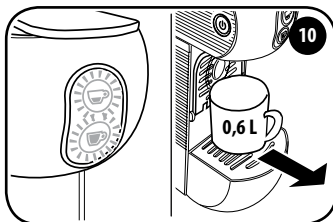

10 La macchina interrompe automaticamente il risciacquo. I tasti ☕ e ☕ lampeggiano contemporaneamente. Rimuovere il contenitore e svuotarlo. Attendere che i tasti ☕ e ☕ si accendano in modo fisso. La macchina è ora pronta all'uso.

PROBLEMA - CAUSA - SOLUZIONE

Problema	Causa	Soluzione
La macchina non si accende.	Spina non inserita correttamente.	Verificare che la spina sia inserita in una presa di corrente con tensione e che l'interruttore principale sia premuto.
	Guasto componenti.	Rivolgersi al centro assistenza.
La macchina eroga caffè lentamente.	Componenti interni otturati dal calcare.	Decalcificare la macchina come prescritto nel paragrafo dedicato.
La macchina si accende ma non eroga caffè.	Serbatoio acqua vuoto o non correttamente inserito.	Verificare che il serbatoio acqua sia correttamente inserito nel proprio alloggiamento e che l'acqua contenuta sia sufficiente.
	Leva di apertura/chiusura non completamente chiusa.	Verificare che la leva di apertura/chiusura sia completamente chiusa.
	Pompa difettosa.	Verificare se la pompa eroga acqua: una volta premuto il tasto  si deve avvertire una vibrazione, questo è il segno che la pompa funziona correttamente. Se non si avverte nessuna vibrazione rivolgersi al centro assistenza. Se si avverte la vibrazione ma non si avvia l'erogazione del caffè, ripetere l'operazione 2/3 volte con un intervallo di qualche minuto. Al termine della procedura, se ancora la macchina non eroga caffè, rivolgersi al centro assistenza.
	Componenti idrauliche otturate dal calcare.	Effettuare la decalcificazione. Se il problema persiste rivolgersi al centro assistenza.
La macchina si è spenta automaticamente.	Non si tratta di un difetto.	Modalità funzione risparmio energetico: la macchina è progettata per spegnersi automaticamente.
La macchina vibra molto e fa rumore.	Livello acqua nel serbatoio insufficiente.	La forte vibrazione è causata dalla pompa che non riesce a pescare acqua in modo adeguato. Ripristinare il corretto livello di acqua nel serbatoio.
Non si riesce ad inserire la cialda E.S.E. nella macchina.	Cialda E.S.E. non compatibile.	Verificare che si stia utilizzando una cialda E.S.E. compatibile.
	Cialda E.S.E. inserita non correttamente.	Inserire la cialda E.S.E. orientandola nel modo corretto.
	Contenitore cialde E.S.E. usate pieno.	Verificare che il cassetto cialde E.S.E.usate non contenga troppe cialde E.S.E. impedendo l'inserimento di una nuova e svuotarlo.
	Se il difetto persiste rivolgersi al centro assistenza.	

Problema	Causa	Soluzione
La cialda E.S.E. non viene trattenuta nel gruppo infusore e cade direttamente nel contenitore cialde E.S.E. usate.	Leva di apertura/chiusura non completamente aperta.	Aprire completamente la leva di apertura/chiusura, recuperare la cialda E.S.E. non utilizzata dal contenitore cialde E.S.E. usate ed inserirla nuovamente. Se il difetto persiste rivolgersi al centro assistenza.
Dopo aver inserito la cialda E.S.E. nel gruppo infusore non si riesce a chiudere la leva di apertura/chiusura.	Cialda E.S.E. non allineata al gruppo infusore.	Aprire nuovamente la leva di apertura/chiusura e richiuderla completamente. Se il difetto persiste rivolgersi al centro assistenza.
	Contenitore cialde E.S.E. usate pieno.	Verificare che il cassetto cialde E.S.E. usate non contenga troppe cialde E.S.E. impedendo l'inserimento di una nuova e svuotarlo.
Il caffè erogato dalla macchina è freddo.	Cialda E.S.E. inserita prima che i tasti ☕ e ☕ fossero accesi e con luce fissa.	Inserire la cialda E.S.E. quando i tasti ☕ e ☕ sono accesi e con luce fissa.
	Caldaia difettosa.	Rivolgersi al centro assistenza.
La cialda E.S.E. non viene espulsa correttamente.	Cialda E.S.E. incastrata nel gruppo infusore.	Richiudere la leva di apertura/chiusura e riapirla lentamente.
		Premere il tasto ☕ e mentre viene erogata l'acqua aprire lentamente la leva di apertura/chiusura.
	Contenitore cialde E.S.E. usate pieno.	Verificare che il cassetto cialde E.S.E. usate non contenga troppe cialde E.S.E. impedendo l'espulsione della cialda E.S.E. esausta e svuotarlo.
	Se il difetto persiste rivolgersi al centro assistenza.	
Singole gocce fuoriescono dal beccuccio a fine erogazione.	Non si tratta di un difetto.	La fuoriuscita di poche gocce al termine dell'erogazione è normale.
L'erogazione del caffè non si arresta anche se si preme il tasto di erogazione.	Guasto componenti.	Scollegare la spina dalla presa di corrente e rivolgersi al centro assistenza
Il caffè erogato ha un gusto acido.	Dopo la decalcificazione la macchina non è stata risciacquata correttamente.	Risciacquare nuovamente la macchina.
	Utilizzo cialde E.S.E. scadute.	Verificare la data di scadenza delle cialde E.S.E.

SMALTIMENTO

A fine vita dell'apparecchio, prima di smaltirlo nel rispetto delle norme della raccolta differenziata, renderlo inoperativo. Staccare la spina dalla presa e tagliare il cavo di alimentazione.



Il simbolo del cestino barrato riportato sull'apparecchio indica che il prodotto, alla fine della propria vita utile, dovendo essere trattato separatamente dai rifiuti domestici, deve essere conferito in un centro di raccolta differenziata per apparecchiature elettriche ed elettroniche, oppure riconsegnato al rivenditore al momento dell'acquisto di una nuova apparecchiatura equivalente.

L'adeguata raccolta differenziata per l'avvio successivo dell'apparecchio al riciclaggio, al trattamento e allo smaltimento compatibile, contribuisce ad evitare possibili effetti negativi sull'ambiente e sulla salute e favorisce il recupero dei materiali di cui è composto. L'utente è responsabile del conferimento dell'apparecchio a fine vita alle appropriate strutture di raccolta.

Per informazioni più dettagliate inerenti i sistemi di raccolta disponibili, rivolgersi al servizio locale di smaltimento rifiuti, o al punto vendita dove è stato effettuato l'acquisto. Chiunque abbandona o cestina questo apparecchio e non lo riporta in un centro di raccolta differenziata per rifiuti elettrici-elettronici è punito con la sanzione amministrativa pecuniaria prevista dalla normativa vigente in materia di smaltimento abusivo di rifiuti.

Imballo

L'imballo è importante per proteggere il prodotto nel trasporto. Prima di smaltire i materiali di imballo verificare l'integrità dell'apparecchio ed il suo corretto funzionamento. In caso di contestazioni l'apparecchio dovrà essere riconsegnato nel suo imballo originale. I materiali di imballo devono essere tenuti fuori dalla portata dei bambini in quanto potenziali fonti di pericolo.

Smaltire i materiali di imballo secondo le normative locali sulla raccolta differenziata. L'apposita simbologia riportata sulla confezione, indica il corretto smaltimento dei materiali d'imballo. Uno smaltimento consapevole è il primo passo per una corretta difesa dell'ambiente.



Imported into the UK by: illycaffè UK Limited
7/8 Osyth Close, Brackmills Industrial Estate,
Northampton, NN4 7DY

GENERAL MACHINE OPERATING RULES	18
TECHNICAL SPECIFICATIONS	18
SAFETY DEVICES	18
IMPORTANT SAFETY MEASURES	18
MACHINE PARTS	20
STARTING THE APPLIANCE/HEATING	21
POWER SAVING FUNCTION	21
RINSING OF INTERNAL CIRCUITS.....	22
USING CUPS	22
MAKING COFFEE	23
PROGRAMMING THE COFFEE TEMPERATURE	24
PROGRAMMING THE DELIVERY VOLUME.....	25
MAINTENANCE	26
REPAIRS	26
CLEANING	26
DESCALING	27
PROBLEM - CAUSE - SOLUTION	29
WASTE DISPOSAL	31
PACKAGING	31

GENERAL MACHINE OPERATING RULES

Before using this coffee machine, read the manual carefully and keep it safely for future reference.

The use and maintenance manual ensures that the appliance is used safely in an informed manner and also describes all its functions. Bear in mind that good and especially safe operation of the machine also depends on knowledge of the appliance and correct maintenance over time.

The manufacturer declines any and all responsibility in the event of incorrect use in relation to the information provided, as well as adaptations, modifications or repairs that are improvised or not performed by qualified personnel. Such incorrect use will render the warranty provided for the device null and void.

If faults or manufacturing defects are found on the appliance, contact the point of sale where the it was purchased together with the receipt.

TECHNICAL SPECIFICATIONS

Mod. 626 and Mod. 627

Power supply voltage: 220-240 V / 50-60 Hz

Pump: 63 W

Appliance power: Mod. 626 800 W / Mod. 627 1250 W

Length of power cable: 1 m

Tank capacity: 1l

Power saving function

Safety devices

Safety thermal fuse

Manufactured by Capitani S.r.l. Piazza IV Novembre 1 – Solbiate Con Cagno (Co) Italy – Tel. +39 031 – 802020 – www.capitani.it

The manufacturer reserves the right to make changes or improvements without prior notice.

IMPORTANT SAFETY MEASURES

- Place the coffee machine on a flat, dry and stable surface suitable for withstanding weight and heat away from sources of water and heat.
- Do not place it on top of other household appliances (washing machines, dishwashers, refrigerators, etc.).

- Never set it up or leave it outside.

Avoid risks of electrical shocks and fires:

- Connect the coffee machine exclusively to a suitable mains connections complete with an earth/ground connection. Check that the voltage shown on the appliance's ID plate matches the power supply voltage.
- Never use an appliance if the cable or plug is damaged, after a machine malfunction or after damage of any kind. Contact authorised service centres to check, repair or verify correct operation.
- If the power cable is damaged, it must only be replaced by the manufacturer or an authorised service centre.
- Never pass the power cable around corners or over sharp edges. Keep it away from sources of heat and moisture.
- To avoid damage, never place the coffee machine next to or on warm shelves (heaters, cooking tops, gas burners, etc.).
- If the appliance is not to be used for long periods, disconnect it from the power supply.
- To avoid damage, disconnect the coffee machine by pulling on the plug and not on the power cable; never carry the appliance by holding it with the power cable.
- Never touch the power cable with wet hands.
- Do not expose the machine to jets of water or immerse partially or completely in water. Water in the presence of electricity is a source of danger and may cause electric shocks.
- Never implement any technical modifications to the coffee machine.

Always unplug the power cable from the power socket:

- Before removing or inserting the water tank.
- To fill the tank with water.
- When the appliance is not to be used for an extended period of time.
- If the machine is faulty.
- Before cleaning the appliance.

Avoid risks during operation:

- This coffee machine is intended to be used in domestic and similar applications, such as:
 - in cooking areas reserved for personnel in shops, offices and other professional environments;
 - on holiday farms;

- use by guests in hotels, motels and other residential venues;
- in contexts such as bed and breakfast accommodation.

- Exclusively use this coffee machine as described in these instructions.
- This appliance may be used by children over the age of 8 years if supervised by adults or instructed about safe use and provided they are aware of the risks entailed. Keep the appliance and the power cable out of reach of children.
- Make sure that no child is able to play with this coffee machine by leaving it within reach.
- This appliance can be used by people with reduced physical, sensory or mental capacities or with insufficient experience and/or skills provided they are supervised or instructed how to use the appliance safely and are aware of the risks entailed.
- Steam and hot water can cause scalds/burns! Never insert your fingers under the coffee dispenser while the machine is operating.
- Always re-close the lever and do not open it while the appliance is delivering coffee. Risk of scalds/burns.
- Do not insert your fingers inside the E.S.E. coffee pod holder. Risk of injury.
- Do not use damaged or deformed E.S.E. coffee pods. This could damage the appliance.
- Do not use the coffee machine without the drip tray to avoid leaks of liquid.

Avoid damaging the machine:

- Fill the tank exclusively with drinking water; never use sparkling water or other liquids.
- To prevent no-load operation of the pump and overheating, always make sure that the tank contains sufficient water before starting the appliance.

CAUTION:

We accept no responsibility/liability for any damage caused by:

- Incorrect use that does not comply with the intended purposes;
- Repairs not performed by authorised service centres;
- Tampering with the power cable;
- Tampering with any machine component;
- The use of non-original spare parts and accessories;

In such cases, the warranty will be null and void.

EN MACHINE PARTS

- 1 E.S.E. COFFEE POD HOLDER OPEN/CLOSE LEVER
- 2 BREW BUTTONS:
 - A ☕ ESPRESSO COFFEE
 - B ☕ LONG COFFEE
- 3 MAIN SWITCH
- 4 DELIVERY SPOUT
- 5 DRIP GRID
- 6 DRIP TRAY WITH CONTAINER
FOR USED E.S.E. PODS (PULL-OUT)
- 7 POWER CABLE
- 8 WATER TANK
- 9 ESPRESSO CUP SUPPORT

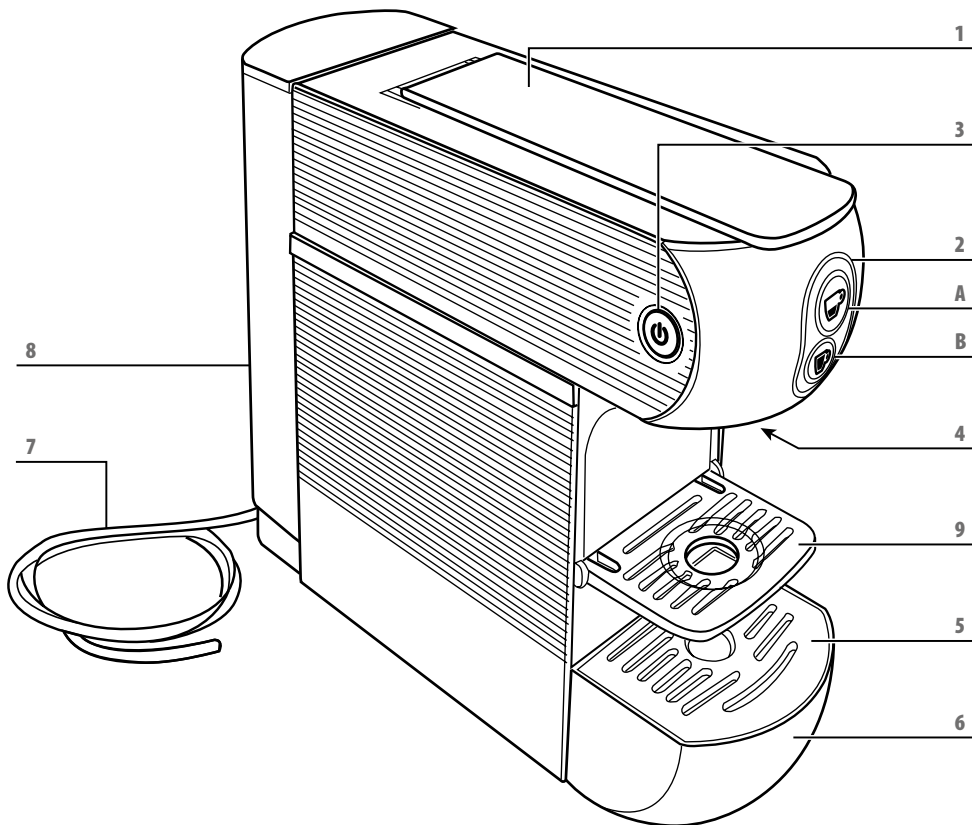

STARTING THE APPLIANCE/HEATING

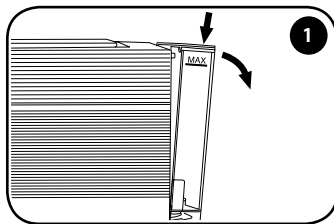

Remove the cover of the tank.
To remove the tank, press it downwards while simultaneously pushing it outwards.

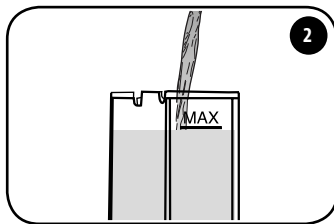

Fill the tank up to the maximum level indicated (MAX).

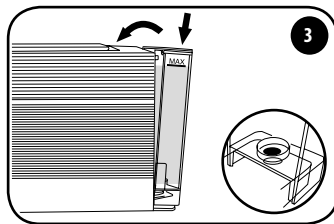

Insert the tank by tilting it slightly and placing it on the water valve. Press the upper part into the machine until a click is heard.
Refit the cover.

CAUTION: Make sure that the tank is properly inserted to avoid water leaks.

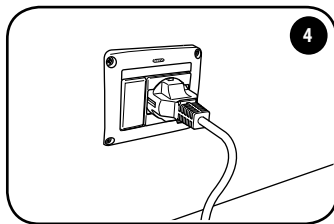

Connect the machine by fitting the plug into the socket.

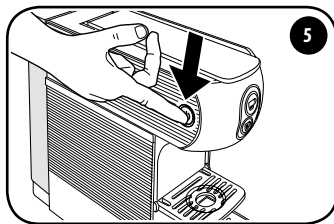

Turn the machine ON using the main switch. The machine is ON when the main switch lights up.

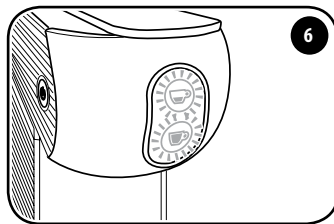

Buttons ☕ and ☕ flash intermittently; when they stop flashing and remain illuminated, the machine has reached the correct temperature and is ready for use.

When the machine is in the heating stage (delivery buttons flashing), it cannot deliver coffee.

CAUTION: Once the initial heating is complete, the machine will dean the system by dispensing a small amount of water. Do not place your hands near the coffee dispenser spout. Once this operation is complete, the machine is ready to dispense coffee.

Power saving function

- The machine is equipped with a system that allows it to switch to reduced energy consumption mode.
- If the machine remains switched ON without being used, it switches off automatically.
- To use the machine again, press the main switch and wait for the machine to heat up again.

EN RINSING OF INTERNAL CIRCUITS

After the first use, or if the coffee machine has not been used for a long time, rinse the internal circuits by applying the following procedure:

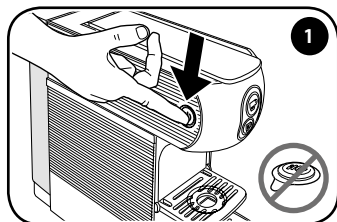

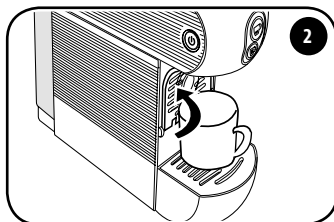

1 Make sure that there are no E.S.E.pods inside the machine, and switch it ON using the main switch.



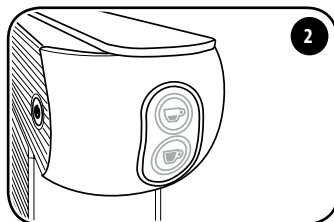

2 Close the espresso cup holder and place a large empty cup under the dispenser spout.

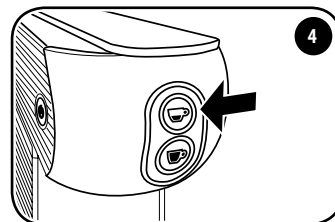

2 When buttons  and  are illuminated and unblinking, the machine is ready to be used.



4 Press the  button; the machine will dispense water; press the  button again. The rinsing operation is completed when at least three cups of water have been delivered.

Using cups

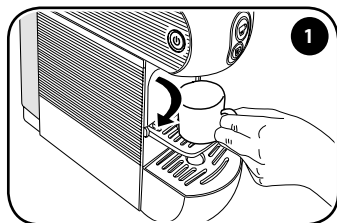

1 Lower the support to prepare an espresso coffee correctly, and to use espresso cups.

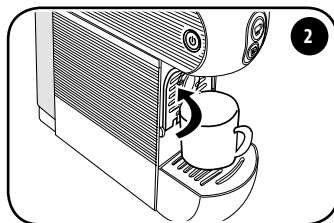

2 To use large cups, close the support and place the cup directly on the drip tray.

MAKING COFFEE

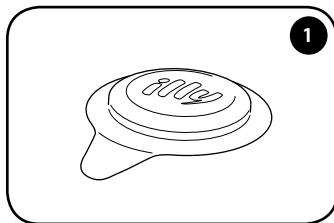

It is recommended to use E.S.E. illy pods. The machine is optimised for extracting coffee from E.S.E. illy pods.

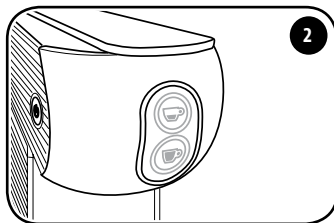

Wait until buttons ☕ and ☕ are illuminated and unblinking.

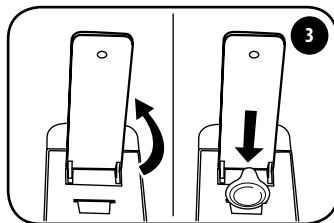

Lift the lever and insert the E.S.E. illy pod into the slot with the logo facing the lever. Check that the entire pod, with the exception of the tab, is inserted into the slot.

Before inserting the E.S.E. pod, slowly lift the lever as far as it will go in order to expel the used E.S.E. pod. To ensure correct hygiene and maintain high product quality, it is advisable to expel the E.S.E. pod immediately after the coffee is delivered.

To insert E.S.E. pods, the lever must be raised until it stays up on its own. To expel the E.S.E. pods, the lever must be fully raised.

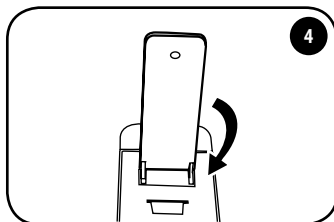

Close the lever completely.

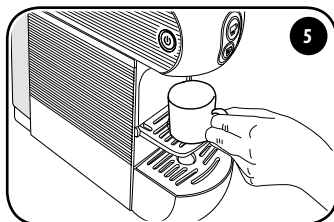

Place the cup on the support under the dispenser spout.

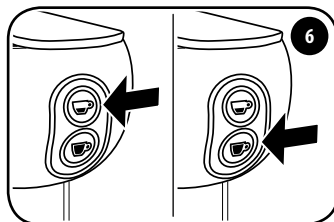

To dispense an espresso coffee, press the ☕ button. To dispense a long coffee, press the ☕ button. If there is some difficulty in closing it, re-open the lever and close it again.

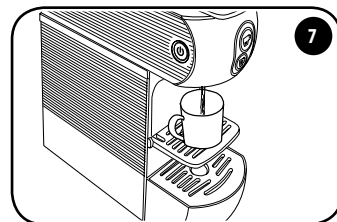

CAUTION: Wait at least 5 seconds after dispensing before lifting the lever. After delivering 10 successive cups of coffee, wait for at least 2 minutes before preparing another coffee. The machine is designed for single deliveries with a maximum duration of 75 seconds.

Hint

- To prepare a good cup of espresso coffee, use thick, ready-warmed espresso cups if possible, to prevent the coffee from cooling down too quickly. Espresso cups can be warmed by dispensing hot water from the dispenser nozzle into the cup.
- Use E.S.E. illy pods for espresso coffee, pressing the ☕ button. Use E.S.E. illy pods for long espresso coffee, pressing the ☕ button.

After making a cup of coffee, the used E.S.E. pod must be expelled as follows:

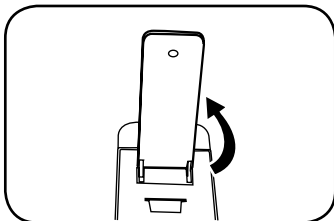

- Lift the opening/closing lever fully (the E.S.E. pod will fall into the relative container).

CAUTION: in the interests of hygiene, it is advisable to remove the E.S.E. pod at the end of each delivery and dispense a small amount of water to remove any residue.

The specific E.S.E. pod container can hold up to 9 used E.S.E. pods. Empty this container on a regular basis.

- If you want to make another coffee, fit a new E.S.E. pod and repeat the procedure, otherwise close the lever.

The used E.S.E. pod drawer can hold a maximum of 9 E.S.E. pods, so it is advisable to empty it regularly to prevent the E.S.E. pods from getting stuck.

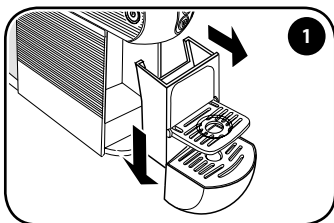

To perform this operation, remove the tray and separate it from the E.S.E. pod drawer by pushing it downwards; be aware that there may be liquid in the tray.

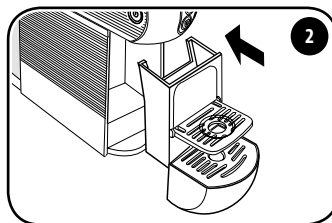

Empty the drawer and rinse and dry the components before replacing them in their housings.

PROGRAMMING THE COFFEE TEMPERATURE

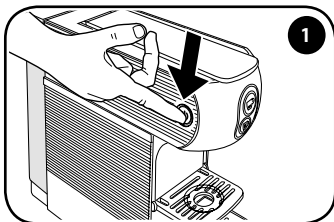

Turn the machine OFF using the main switch.

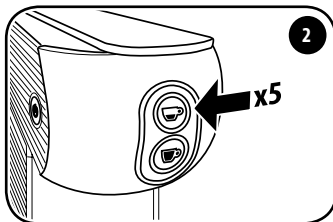

With the machine off, press the ☕ button 5 times to access the temperature change function. The ☕ and ☕ buttons will begin to flash.

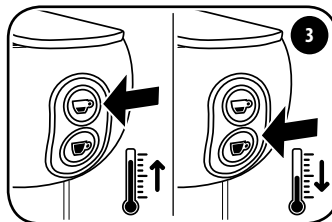

Press the ☕ button to increase the temperature by 3 degrees. Press the ☕ button to decrease the temperature by 3 degrees.

PLEASE NOTE: the factory-set temperature can be increased by 3 °C and reduced by 3 °C, 6 °C or 9 °C.

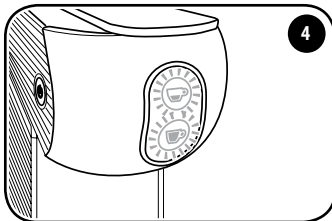

After 5 seconds without any other action being carried out, both ☕ and ☕ buttons will flash for 2 seconds, after which the machine will exit the temperature change function.

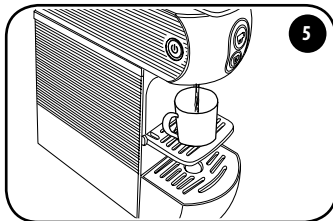

The new set temperature will then be stored for subsequent dispensing.

Coffee temperature set indicator:

Both ☕ and ☕ buttons flash.	The set temperature corresponds to the factory temperature.
Only the ☕ button flashes slowly (0.5 secs).	The set temperature has been increased by 3°C compared to the factory settings.
Only the ☕ button flashes slowly (0.5 secs).	The set temperature has been decreased by 3°C compared to the factory settings.
Only the ☕ button flashes quickly (0.2 secs).	The set temperature has been decreased by 6°C compared to the factory settings.
Only the ☕ button is illuminated and unblinking.	The set temperature has been decreased by 9 °C compared to the factory settings.

PROGRAMMING THE DELIVERY VOLUME

Follow the instructions given in the "starting the appliance/heating" paragraph.

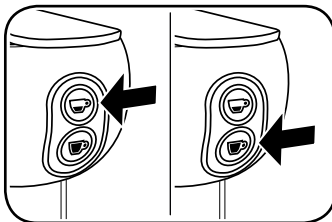

Adjusting the volume of an espresso coffee:

Press and hold the ☕ button. The machine will start delivering coffee. Once the desired quantity is reached, release the ☕ button. The machine will then stop dispensing coffee and the amount will be stored for subsequent deliveries.

Adjusting the volume of a long espresso coffee:

Press and hold the ☕ button. The machine will start delivering coffee. Once the desired quantity is reached, release the ☕ button. The machine will then stop dispensing coffee and the amount will be stored for subsequent deliveries.

The factory-set volumes and temperatures are optimised for the best extraction of illy espresso ☕ and illy long espresso ☕ coffee.

EN MAINTENANCE

If the machine is not going to be used for a long time, dispense a small amount of water, turn it OFF, unplug it from the power supply and empty the tank.

Store the appliance in a dry place, away from dust and out of reach of children.

It is advisable to store the appliance in its original packaging.

Store the machine at a temperature not lower than 5 °C to prevent any residues of water from freezing and damaging the appliance.

REPAIRS

In the event of faults, malfunctions or a damaged power cable, do not attempt to repair the appliance yourself but contact qualified personnel. Never attempt to operate a defective or damaged machine. Only authorised service centres may carry out interventions and repairs. The manufacturer declines any and all responsibility for damage to things and/or persons that may occur as a result of adaptations, modifications or repairs that are improvised or not carried out by qualified personnel.

CLEANING

Performing correct and regular maintenance of the coffee machine ensures better performance over time and a longer lifespan.

Disconnect the switches and remove the plug from the socket before performing any cleaning operation.

Never immerse the appliance in water. Clean it exclusively with a damp cloth using non-abrasive detergents and dry it immediately.

The components (grille, drip tray, E.S.E. pod drawer and water tank) can be washed by hand using non-abrasive detergents or in a medium temperature dishwasher.

DESCALING

Limescale accumulation is a normal result of machine use. The machine has an automatic programme that helps optimise cleaning and removes scale deposits from the interior.

CAUTION: If the descaling procedure is not carried out, scale may cause malfunctions that are not covered by the warranty.

If the dispensing buttons flash in alternation, the machine must be descaled.

PLEASE NOTE:

- Make sure that there are no E.S.E. pods inside the machine.
- If there is a voltage drop or the machine is switched off, the cycle continues from where it was stopped when switched on again.
- Do not lift the lever when descaling or rinsing.

Descaling procedure:

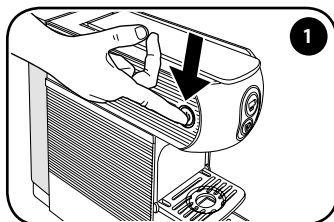

Turn the machine OFF using the main switch.

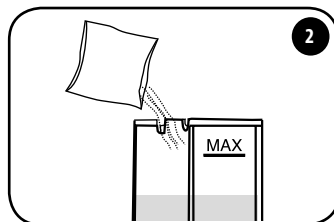

Fill the tank with 0.6 lt of fresh water and add the descaling solution. Make sure that the descaling solution has fully dissolved in the water in the tank.

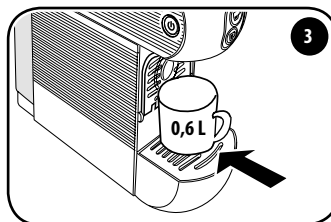

Place a container of at least 0.6 lt under the dispenser.

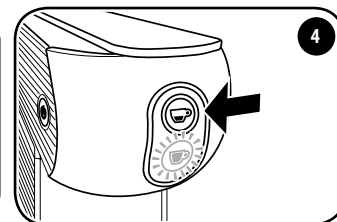

Turn the machine off and keep the ☕ button pressed for 5-9 seconds. The ☕ button flashes.

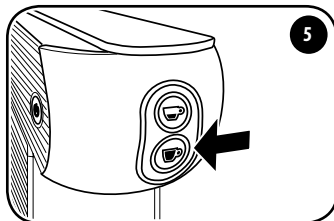

The ☕ button flashes. The machine begins dispensing water in an alternating cycle. The ☕ button flashes.

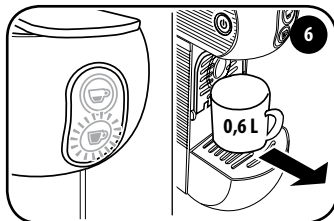

At the end of the descaling cycle, the button ☕ is steady on while the button ☕ is flashing.
Remove the container and empty it.

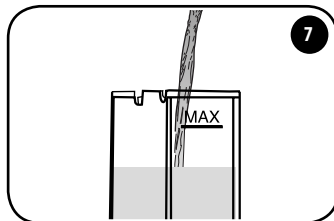

Remove the tank, rinse it and fill with fresh water. Reinsert the tank with fresh water into the machine.

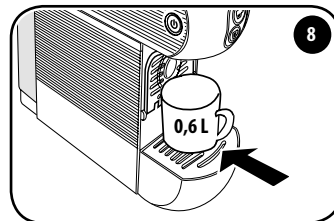

Place a container of at least 0.6 l under the dispenser.

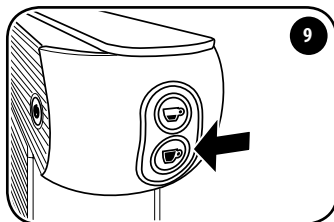

Press the ☕ button to start the rinse cycle. The ☕ button is steady on while the ☕ button flashes.

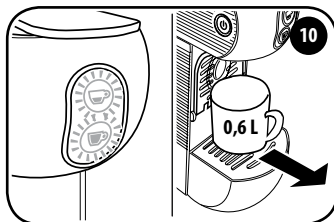

The machine automatically interrupts the rinsing cycle. The ☕ and ☕ buttons flash simultaneously.
Remove the container and empty it.
Wait until the ☕ and ☕ buttons are steady on.
The machine is now ready for use.

PROBLEM - CAUSE - SOLUTION

Problem	Cause	Remedy
The machine does not turn on.	The plug is not inserted correctly.	Make sure that the plug is inserted in a socket supplying voltage and that the main switch is pressed.
	Faulty components.	Contact the service centre.
The machine brews coffee slowly.	Internal components clogged with scale.	Descale the machine as described in the specific paragraph.
The machine switches ON but does not brew coffee.	The water tank is empty or fitted incorrectly.	Make sure that the water tank is correctly inserted in its housing and that it contains sufficient water.
	Open/close lever not fully closed.	Make sure that the open/close lever is fully closed.
	Faulty pump.	Check that the pump delivers water: after pressing the ☕ button, a vibration should be felt. This indicates that the pump is working correctly. If no vibration is felt, contact the service centre. If the vibration is felt but the machine does not start to deliver coffee, repeat the operation 2/3 times at intervals of a few minutes. If the machine still does not deliver coffee at the end of this procedure, contact the service centre.
		Hydraulic components clogged with scale.
The machine has turned OFF automatically.	This is not a defect.	It is a programmed power saving mode: the machine is designed to turn OFF automatically.
The machine vibrates a great deal and is noisy.	Insufficient water level in the tank.	Strong vibrations are caused by the pump that is unable to draw water correctly. Restore the correct water level in the tank.
The E.S.E. pod cannot be inserted in the coffee machine.	The E.S.E. pod is not compatible.	Make sure you are using a compatible E.S.E. pod.
	The E.S.E. pod is not inserted correctly.	Insert the E.S.E. pod, ensuring it is facing the right way.
	Used E.S.E. pod holder full.	Check whether the used E.S.E. pod holder contains too many used E.S.E. pods and cannot accept any more. Empty it if necessary.
	If the defect persists, contact the service centre.	
The E.S.E. pod is not retained in the brewing unit and falls directly into the used E.S.E. pod container.	Open/close lever not fully open.	Open the open/close lever completely, recover the unused E.S.E. pod from the used E.S.E. pod container and insert it again. If the defect persists, contact the service centre.

Problem	Cause	Remedy
After inserting the E.S.E. pod into the brewing unit, the open/close lever cannot be closed.	The E.S.E. pod is not aligned with the brewing unit.	Open the open/close lever again and then re-close it completely. If the defect persists, contact the service centre.
	Used E.S.E. pod holder full.	Check whether the used E.S.E. pod holder contains too many used E.S.E. pods and cannot accept any more. Empty it if necessary.
The coffee delivered by the machine is cold.	The E.S.E. pod was inserted before the ☕ and ☕ buttons came ON steady.	Insert the E.S.E. pod when the ☕ and ☕ buttons come ON steady.
	Faulty boiler.	Contact the service centre.
The E.S.E. pod is not expelled correctly.	The E.S.E. pod is jammed in the brewing unit.	Re-close the open/close lever and then open it slowly again. Press the ☕ button and while water is being dispensed, slowly open the open/close lever.
	Used E.S.E. pod holder full.	Check whether the used E.S.E. pod holder contains too many used E.S.E. pods, preventing the E.S.E. pods from being expelled. Empty it if necessary.
	If the defect persists, contact the service centre.	
Single drops fall from the spout at the end of delivery.	This is not a defect.	A few drops falling at the end of delivery is normal.
The delivery of coffee does not stop even if you press the delivery button.	Faulty components.	Disconnect the plug from the socket and contact the service centre
The coffee delivered has a sour taste.	The machine was not rinsed correctly after descaling.	Rinse the machine again.
	Using E.S.E. pods after the best-before date.	Check the best-before date on the E.S.E. pods.

WASTE DISPOSAL

At the end of the appliance's lifespan, make sure it can no longer be operated before disposing of it in compliance with waste disposal regulations. Remove the plug from the socket and cut the power cable.



The crossed-out bin symbol on the appliance indicates that, at the end of its useful life, the product must be processed separately from household waste: i.e., it must be sent to a differential collection centre for electrical and electronic equipment or returned to the retailer when purchasing equivalent new equipment.

Appropriate differential waste collection so that the appliance is sent for recycling, processing and compatible disposal helps avoid possible negative impacts on the environment and health and promotes the recovery of materials and components. The user is responsible for delivering the appliance at the end of its lifespan to suitable collection facilities.

For more detailed information about the waste collection systems available, contact your local waste disposal service or the point of sale where the appliance was purchased. Anyone who disposes or trashes this appliance rather than return it to a differential waste collection centre for electrical and electronic waste may be subject to fines envisaged by applicable legislation concerning the illegal disposal of waste.

Packaging

Packaging is important in order to protect the product during transport. Before disposing of packaging materials, check the integrity of the appliance and make sure it operates correctly. If any complaints arise, the appliance must be returned in its original packaging. Packaging materials must be kept out of reach of children since they are a potential source of hazards.

Dispose of packaging materials in accordance with local differential waste collection regulations. The special symbols shown on packaging materials indicate the correct disposal methods. Informed disposal is the first step towards correct defence of the environment.



Imported into the UK by: illycaffè UK Limited
7/8 Osyth Close, Brackmills Industrial Estate,
Northampton, NN4 7DY

RÈGLES GÉNÉRALES POUR L'UTILISATION DE LA MACHINE	32
CARACTÉRISTIQUES TECHNIQUES	32
DISPOSITIFS DE SÉCURITÉ	32
MESURES IMPORTANTES DE SÉCURITÉ	32
PARTIES DE LA MACHINE	34
MISE EN SERVICE/PRÉCHAUFFAGE	35
FONCTION ÉCONOMIE D'ÉNERGIE	35
RINÇAGE CIRCUITS INTÉRIEURS	36
UTILISATION DES TASSES.....	36
PRÉPARATION DU CAFÉ	37
PROGRAMMATION TEMPÉRATURE CAFÉ	38
PROGRAMMATION DU VOLUME DE DISTRIBUTION	39
ENTRETIEN	40
RÉPARATIONS	40
NETTOYAGE	40
DÉTARTRAGE	41
PROBLÈME - CAUSE - SOLUTION	43
MISE AU REBUT	45
EMBALLAGE	45

RÈGLES GÉNÉRALES POUR L'UTILISATION DE LA MACHINE

Avant d'utiliser cette machine à café, il convient de lire attentivement le manuel et de le conserver pour d'éventuelles consultations futures.

Le manuel d'utilisation et d'entretien permet d'utiliser l'appareil d'une manière sûre et consciente et de découvrir toutes ses fonctions. Rappelez-vous qu'un bon fonctionnement, mais surtout un fonctionnement en toute sécurité, dépend également d'une bonne connaissance de l'appareil et de son entretien correct dans le temps.

Le producteur décline toute responsabilité en cas d'utilisation incorrecte par rapport aux informations indiquées, en cas d'adaptations, de modifications ou de réparations imprévues ou non effectuées par un personnel qualifié. Ce comportement provoquera la déchéance de la garantie prévue sur l'appareil.

En cas de panne ou de défauts de fabrication de l'appareil, s'adresser au point de vente où a été effectué l'achat, muni de votre ticket de caisse.

CARACTÉRISTIQUES TECHNIQUES

Mod. 626 et Mod. 627

Alimentation tension : 220-240 V / 50-60 Hz

Pompe : 63 W

Puissance appareil : Mod. 626 800 W / Mod. 627 1250 W

Longueur câble d'alimentation : 1m

Capacité réservoir : 1l

Fonction économie d'énergie

Dispositifs de sécurité

Thermofusible de sécurité

Produit par Capitani S.r.l. Piazza IV Novembre 1 – Solbiate Con Cagno (Co) Italie –

Téléphone +39 031 – 802020 – www.capitani.it

Le producteur se réserve le droit d'apporter des modifications ou des améliorations sans préavis.

MESURES IMPORTANTES DE SÉCURITÉ

- Installer la machine à café sur une surface horizontale stable, capable de supporter le poids et la chaleur, sèche et éloignée des sources d'eau et de chaleur.

- Ne pas la positionner au-dessus d'autres appareils électroménagers (machines à laver, lave-vaisselle, réfrigérateurs, etc.).
- Ne pas la placer ou ne jamais la laisser à l'extérieur.

Pour éviter des risques de décharges électriques et d'incendies :

- Brancher la machine à café uniquement à des raccordements de secteur adaptés, avec une prise de terre. Vérifier que la tension figurant sur la plaque de données de l'appareil corresponde à la tension d'alimentation.
- Ne pas utiliser l'appareil si le cordon ou la fiche sont endommagés, si la machine ne fonctionne pas correctement ou si elle a subi un quelconque dommage. S'adresser aux centres d'assistance agréés pour tout contrôle, réparation ou vérification du bon fonctionnement.
- Si le câble d'alimentation est endommagé, il ne doit être remplacé que par le fabricant ou par des centres d'assistance agréés.
- Ne jamais faire passer le câble d'alimentation par des angles et sur des arêtes vives et le maintenir éloigné des sources de chaleur et d'humidité.
- Pour éviter des dommages, ne jamais appuyer la machine à café près ou sur des plans de travail chauds (chauffages, surfaces de cuisson, brûleurs à gaz, etc.).
- Pendant de longues périodes d'inutilisation, débrancher l'appareil.
- Pour éviter des dommages, débrancher la machine à café en tirant la fiche et non le câble d'alimentation ; ne jamais transporter l'appareil en le tenant par le câble d'alimentation.
- Ne jamais toucher le câble d'alimentation avec les mains mouillées.
- Ne pas soumettre l'appareil à d'abondants jets d'eau ou à des immersions partielles ou totales. L'eau en présence d'électricité génère un danger et peut être la cause de chocs électriques.
- Ne jamais apporter de modifications techniques à la machine à café.

Débrancher toujours le câble d'alimentation :

- Avant d'enlever ou d'insérer le réservoir d'eau.
- Pour remplir le réservoir avec de l'eau.
- Quand l'appareil n'est pas utilisé pendant un laps de temps prolongé.
- En cas de panne.
- Avant de nettoyer l'appareil.

Pour éviter des risques pendant le fonctionnement :

- Cette machine à café est destinée à une utilisation dans les applications domestiques et similaires telles que :
 - dans les zones pour cuisiner réservées au personnel dans les magasins, les bureaux et d'autres environnements professionnels ;
 - dans les structures de tourisme à la ferme ;
 - utilisation par des clients d'hôtels, motels et autres environnements à caractère résidentiel ;

– dans les environnements de type bed and breakfast.

- Utiliser cette machine à café exclusivement de la façon indiquée dans les présentes instructions.
- Cet appareil peut être utilisé par les mineurs à partir de 8 ans s'ils sont surveillés par des adultes ou informés de l'utilisation en toute sécurité de cet appareil et s'ils sont conscients des dangers qu'ils courent. Tenir l'appareil et le câble d'alimentation hors de portée des enfants.
- S'assurer qu'aucun enfant n'a la possibilité de jouer avec cette machine à café en la laissant à sa portée.
- Cet appareil peut être utilisé par des personnes ayant des capacités physiques, sensorielles ou mentales réduites ou une expérience et/ou des compétences insuffisantes si elles sont surveillées ou informées de l'utilisation en toute sécurité de l'appareil et si elles sont conscientes des dangers qu'elles courent.
- La vapeur et l'eau chaude peuvent provoquer des brûlures ! Ne pas mettre les doigts sous le distributeur de café quand la machine est en service.
- Refermer toujours le levier et ne pas l'ouvrir quand l'appareil est en phase de distribution. Risque de brûlures.
- Ne pas mettre les doigts dans le récipient de récupération de dosettes E.S.E.. Risque de lésions.
- Ne pas utiliser de dosettes E.S.E. endommagées ou déformées, car elles pourraient provoquer des dommages à l'appareil.
- Ne pas utiliser la machine à café sans le bac récupérateur de gouttes afin d'éviter la fuite de liquides.

Pour éviter des dommages à la machine :

- Remplir le réservoir exclusivement avec de l'eau potable ; ne jamais utiliser d'eau gazeuse ou d'autres liquides.
- Pour éviter que la pompe ne fonctionne à vide et ne surchauffe, avant de démarrer l'appareil, contrôler toujours que le réservoir contienne suffisamment d'eau.

ATTENTION :

L'entreprise n'assume aucune responsabilité pour d'éventuels dommages en cas de :

- Utilisation erronée et non-conforme aux objectifs prévus ;
- Réparations non effectuées auprès des centres d'assistance agréés ;
- Altération du câble d'alimentation ;
- Altération d'un composant quelconque de la machine ;
- Utilisation de pièces de rechange et d'accessoires non originaux ;

Dans ces cas, la garantie est annulée.

FR PARTIES DE LA MACHINE

- 1 LEVIER D'OUVERTURE/FERMETURE COMPARTIMENT DOSETTES E.S.E.
- 2 TOUCHES DE DISTRIBUTION :
- A ☕ CAFÉ EXPRESSO
- B ☕ CAFÉ LONG
- 3 INTERRUPTEUR PRINCIPAL
- 4 BEC DISTRIBUTEUR
- 5 GRILLE DE RÉCUPÉRATEUR DE GOUTTES
- 6 BAC RÉCUPÉRATEUR DE GOUTTES AVEC RÉCIPIENT PORTE-DOSETTES E.S.E. USAGÉES (AMOVIBLE)
- 7 CÂBLE D'ALIMENTATION
- 8 RÉSERVOIR D'EAU
- 9 SUPPORT DE TASSE À EXPRESSO

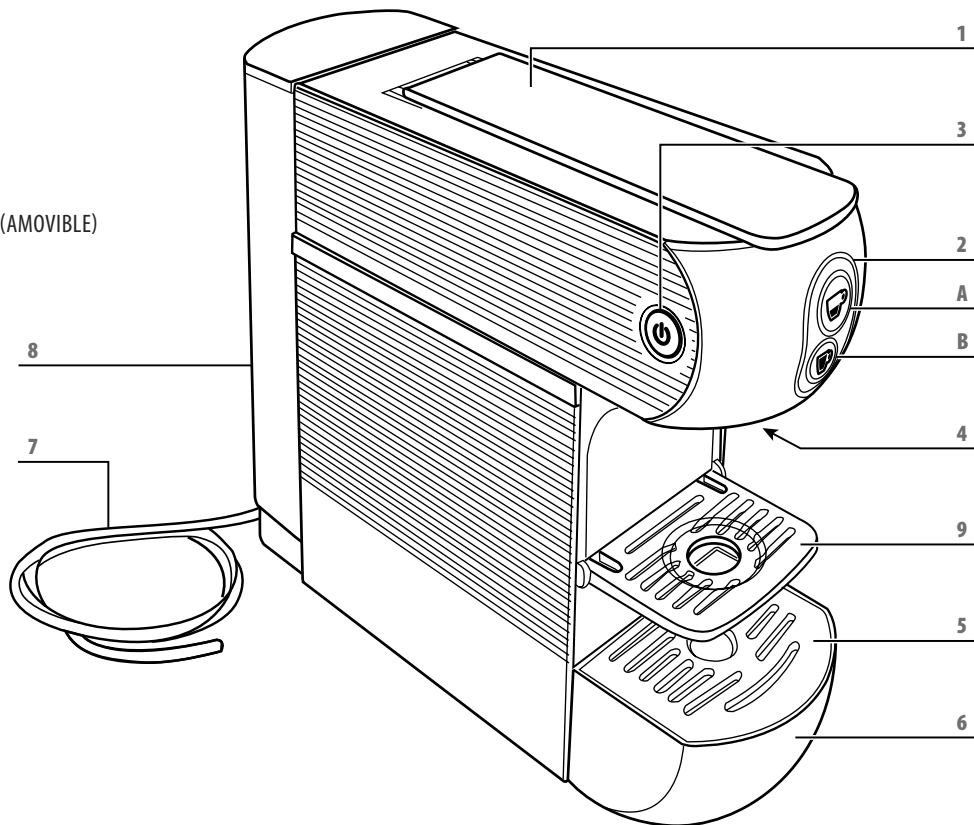

MISE EN SERVICE/PRÉCHAUFFAGE

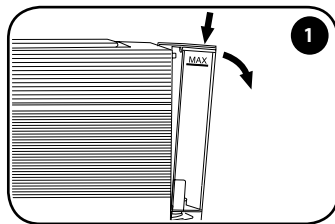

1 Enlever le couvercle du réservoir.
Pour extraire le réservoir, appuyer vers le bas, en le poussant simultanément vers l'extérieur.

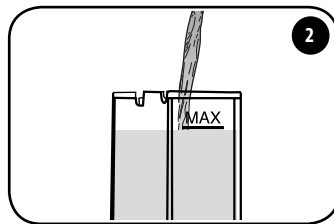

2 Remplir le réservoir jusqu'à atteindre le niveau maximum indiqué (MAX).

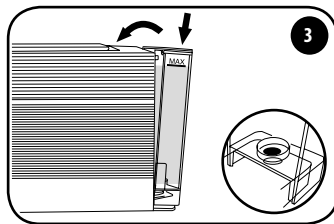

3 Insérer le réservoir en l'inclinant légèrement et en l'appuyant sur la vanne de l'eau. Appuyer sur la partie supérieure dans la machine jusqu'au déclic.
Remettre le couvercle.

ATTENTION : Vérifier que le réservoir est bien fixé afin d'éviter des fuites d'eau.

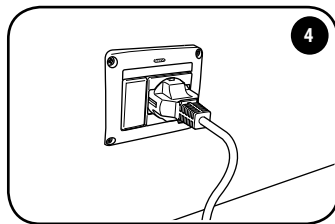

4 Brancher la machine en insérant la fiche dans la prise de courant.

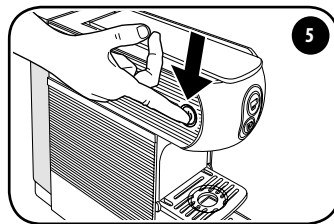

5 Allumer la machine en actionnant l'interrupteur principal. La machine est allumée quand l'interrupteur principal s'allume.

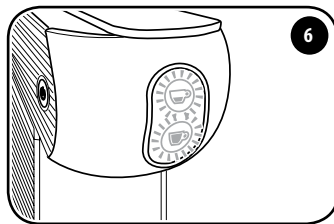

6 Les touches ☕ et ☕ clignotent par intermittence, quand elles s'allument de manière fixe, la machine a atteint la bonne température et est prête à l'emploi.

Quand la machine est en phase de chauffage (touches de distribution clignotantes), elle ne peut pas distribuer de café.

ATTENTION : Au terme du chauffage initial, la machine effectue le nettoyage du système en distribuant une petite quantité d'eau. Ne pas porter les mains près du bec de distribution du café. Au terme de cette opération, la machine est prête à distribuer le café.

Fonction économie d'énergie

- La machine est dotée d'un système qui lui permet de passer en conditions de consommation d'énergie réduite.
- Si la machine reste allumée sans être utilisée, elle s'éteint automatiquement.
- Pour utiliser à nouveau la machine, appuyer sur l'interrupteur principal et attendre le préchauffage.

FR RINÇAGE CIRCUITS INTÉRIEURS

Lors de la première utilisation, ou bien si la machine à café est restée inutilisée pendant une période prolongée, il est nécessaire de procéder au rinçage des circuits internes en respectant la procédure suivante :

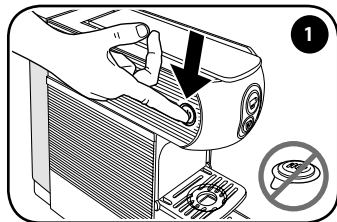

1 Contrôler qu'il n'y ait pas de dosettes E.S.E. et allumer la machine en actionnant l'interrupteur principal.

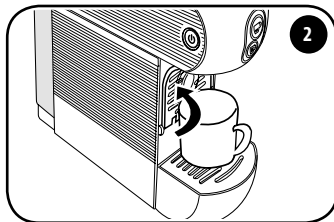

2 Fermer le porte-tasse à espresso et placer une grande tasse vide sous le bec distributeur.

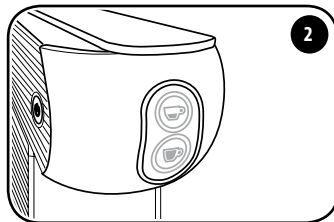

2 Lorsque les touches ☕ et ☕ sont allumées fixement, la machine est prête à l'emploi.

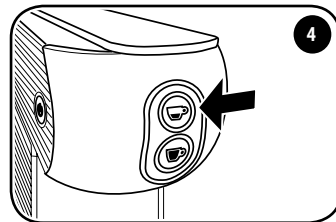

4 Appuyer sur la touche ☕, la machine distribue de l'eau ; appuyer à nouveau sur la touche ☕.
L'opération de rinçage se termine lorsqu'au moins trois tasses d'eau ont été distribuées.

Utilisation des tasses

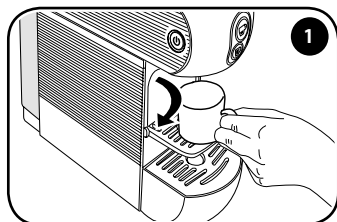

1 Abaisser le support pour préparer correctement un café espresso et pour utiliser les tasses à espresso.

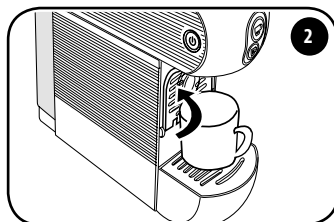

2 Pour l'utilisation des grandes tasses, fermer le support et positionner la tasse directement sur la grille du récupérateur de gouttes.

PRÉPARATION DU CAFÉ

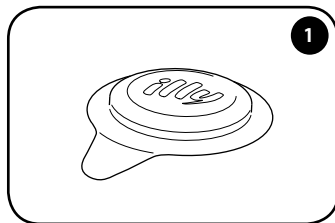

1

Il est recommandé d'utiliser des dosettes E.S.E. illy. La machine est optimisée pour l'éjection des dosettes E.S.E. illy.

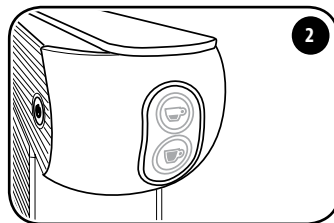

2

Attendre que les touches ☕ et ☕ soient allumées fixement.

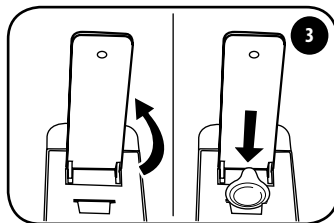

3

Soulever le levier et insérer la dosette E.S.E. illy dans la fente prévue à cet effet avec le logo dirigé vers le levier. S'assurer que toute la dosette, à l'exception de la languette, soit insérée dans la fente.

Avant d'insérer la dosette E.S.E., soulever lentement et complètement le levier afin d'éjecter la dosette E.S.E. usagée. Pour une bonne hygiène et pour maintenir une qualité élevée du produit, il est conseillé d'éjecter la dosette E.S.E. tout de suite après la distribution.

Pour l'insertion des dosettes E.S.E., le levier doit être actionné jusqu'à ce qu'il reste levé de manière autonome. Pour l'éjection des dosettes E.S.E., le levier doit au contraire être entièrement levé.

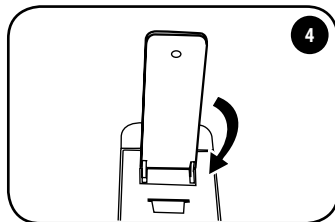

4

Refermer entièrement le levier.

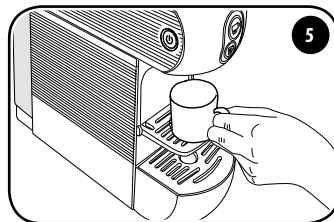

5

Appuyer la tasse sur le support sous le bec distributeur.

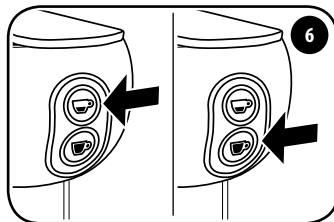

6

Pour la distribution d'un café expresso, appuyer sur la touche ☕. Pour la distribution d'un café long, appuyer sur la touche ☕. En cas de difficulté de fermeture, rouvrir le levier et refermer.

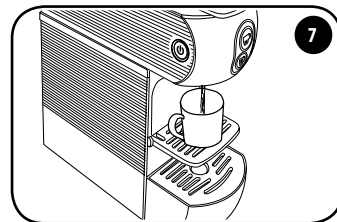

7

ATTENTION : Avant de soulever le levier attendre au moins 5 secondes à partir de la fin de la distribution
Après la distribution consécutive de 10 cafés, attendre au moins 2 minutes avant de procéder à une nouvelle distribution.
La machine est conçue pour des distributions individuelles d'une durée maximale de 75 secondes.

Suggestion

- Pour préparer un bon expresso, utiliser des tasses épaisses et si possible préchauffées, pour éviter que la boisson ne refroidisse trop vite. Les tasses peuvent être chauffées en distribuant de l'eau chaude par le bec distributeur dans la tasse.
- Utiliser les dosettes E.S.E. illy pour café expresso en appuyant sur la touche ☕. Utiliser les dosettes E.S.E. illy pour café expresso long en appuyant sur la touche ☕.

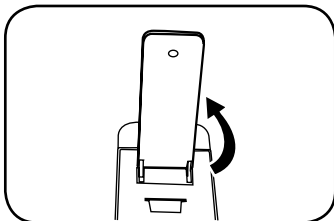

- Soulever entièrement le levier d'ouverture/fermeture (la dosette E.S.E. tombe dans le récipient prévu à cet effet).

ATTENTION : pour une hygiène correcte, il est conseillé de retirer la dosette E.S.E. à la fin de chaque distribution et de distribuer une petite quantité d'eau pour éliminer tout résidu.

Le récipient à dosettes E.S.E. ad hoc peut contenir jusqu'à 9 dosettes E.S.E. usagées. Vider régulièrement le récipient.

- Si l'on souhaite préparer un autre café, insérer une nouvelle dosette E.S.E. et répéter la procédure, autrement refermer le levier.

Le bac à dosettes E.S.E. peut contenir au maximum 9 dosettes E.S.E., il convient donc de le vider régulièrement pour éviter que les dosettes E.S.E. ne s'encastrent.

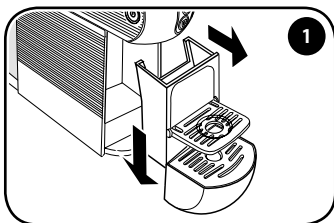

1 Pour effectuer cette opération, extraire le bac et le séparer du tiroir à dosettes E.S.E. en le poussant vers le bas, en faisant attention à la présence éventuelle de liquide.

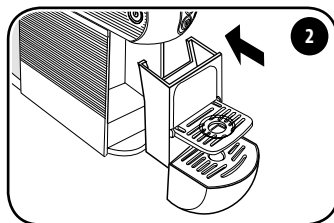

2 Vider le tiroir, laver et essuyer les composants avant de les remettre dans leurs logements.

PROGRAMMATION TEMPÉRATURE CAFÉ

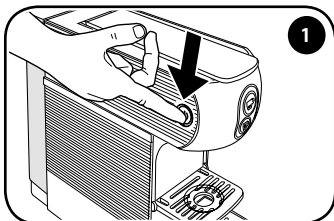

1 Éteindre la machine en actionnant l'interrupteur principal.

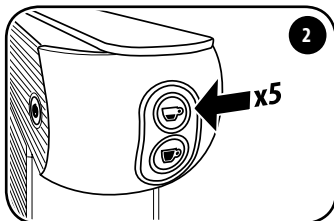

2 À machine éteinte, appuyer 5 fois sur la touche ☕ pour entrer dans la fonction dédiée à la modification de la température. Les touches ☕ et ☕ commencent à clignoter.

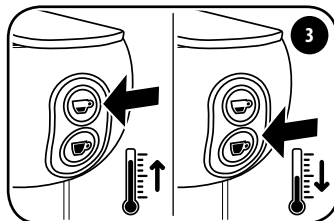

3 Appuyer sur la touche ☕ pour augmenter la température de 3 degrés. Appuyer sur la touche ☕ pour réduire la température de 3 degrés.

NOTA BENE : la température d'usine peut être augmentée de 3 °C et diminuée de 3 °C, 6°C ou 9°C.

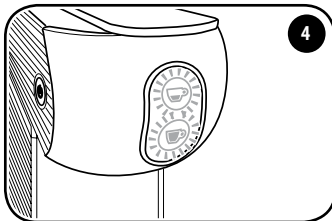

Au bout de 5 secondes sans autre action, les deux touches ☕ et ☕ clignotent pendant 2 secondes, après quoi la machine quitte la fonction de modification de la température.

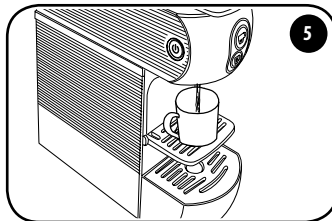

La nouvelle température est ainsi mémorisée pour les distributions suivantes.

Signalisation température café réglée :

Les deux touches ☕ et ☕ clignotent.	La température réglée correspond à celle d'usine.
Seule la touche ☕ clignote lentement (0,5 sec).	La température réglée est augmentée de 3°C par rapport au réglage d'usine.
Seule la touche ☕ clignote lentement (0,5 sec).	La température réglée est diminuée de 3°C par rapport au réglage d'usine.
Seule la touche ☕ clignote rapidement (0,2 sec).	La température réglée est diminuée de 6°C par rapport au réglage d'usine.
Seule la touche ☕ est allumée fixement.	La température réglée est diminuée de 9°C par rapport au réglage d'usine.

PROGRAMMATION DU VOLUME DE DISTRIBUTION

Suivre les indications figurant dans le paragraphe « mise en service/préchauffage ».

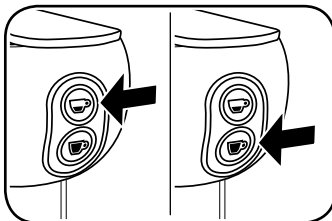

Réglage volume café expresso :

Tenir enfoncée la touche ☕. La machine commencera à distribuer du café. Une fois le volume souhaité atteint, relâcher la touche ☕. La machine arrêtera donc d'émettre du café et la quantité restera mémorisée pour les distributions suivantes.

Réglage volume café expresso long :

Tenir enfoncée la touche ☕. La machine commencera à distribuer du café. Une fois le volume souhaité atteint, relâcher la touche ☕. La machine arrêtera donc d'émettre du café et la quantité restera mémorisée pour les distributions suivantes.

Les volumes et les températures d'usine sont optimisés pour une meilleure extraction du café expresso illy ☕ et de l'expresso long illy ☕.

FR ENTRETIEN

Si la machine n'est pas utilisée pendant une longue période, distribuer une petite quantité d'eau, l'éteindre, la débrancher et vider le réservoir.

Remettre l'appareil dans un lieu sec, à l'abri de la poussière et hors de portée des enfants.

Il est conseillé de remettre l'appareil dans son emballage d'origine.

Conserver la machine à une température non inférieure à 5°C pour éviter que d'éventuels résidus d'eau ne puissent geler, endommageant ainsi l'appareil.

RÉPARATIONS

En cas de panne, de dysfonctionnement ou de câble d'alimentation endommagé, ne pas tenter de réparer l'appareil mais s'adresser à un personnel qualifié. Ne jamais essayer de mettre en service des machines défectueuses ou endommagées. Seuls les centres d'assistance agréés peuvent effectuer des interventions et réparations. Le producteur décline toute responsabilité pour des dommages aux biens et/ou aux personnes qui pourraient se produire suite à des adaptations, modifications ou réparations imprévues ou non effectuées par un personnel qualifié.

NETTOYAGE

Un bon entretien de la machine à café assure un meilleur rendement dans le temps et une plus grande durée de vie de l'appareil.

Désactiver les interrupteurs et débrancher la machine avant de nettoyer la machine. Ne jamais immerger l'appareil dans l'eau, le nettoyer exclusivement avec un chiffon humide, des détergents non abrasifs et l'essuyer immédiatement.

Les composants (grille, bac récupérateur de gouttes, tiroir porte-dosettes E.S.E. et réservoir d'eau) peuvent être lavés à la main avec des détergents non-abrasifs ou au lave-vaisselle à température moyenne.

DÉTARTRAGE

La formation de calcaire est la conséquence naturelle de l'utilisation de la machine. La machine est dotée d'un programme automatique qui permet d'optimiser le nettoyage et d'enlever les résidus de calcaire à l'intérieur.

ATTENTION : Si la procédure de détartrage n'est pas effectuée, le calcaire peut provoquer des défauts de fonctionnement non couverts par la garantie.

Si les touches de distribution clignotent en alternance, la machine a besoin d'être détartrée.

NOTA BENE :

- S'assurer qu'aucune dosette E.S.E. n'ait été introduite à l'intérieur de la machine.
- En cas de baisse de tension ou d'arrêt de la machine, le cycle reprend là où il s'était arrêté lorsque la machine est remise en marche.
- Ne pas soulever le levier pendant le détartrage ou le rinçage.

Procédure de détartrage :

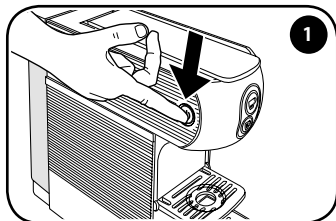

Éteindre la machine en actionnant l'interrupteur principal.

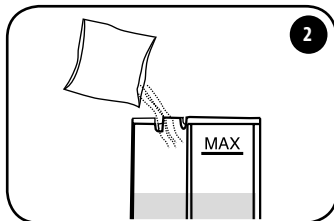

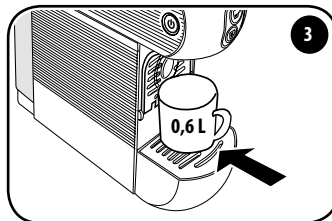

Remplir le réservoir avec 0,6 l d'eau fraîche et ajouter la solution détartrante. Veiller à dissoudre complètement la solution de détartrage dans l'eau du réservoir.

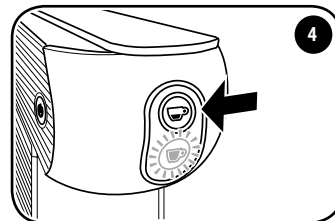

Positionner un récipient d'au moins 0,6 l sous le distributeur.



À machine éteinte, maintenir enfoncée 5-9 secondes la touche . La touche  clignote.

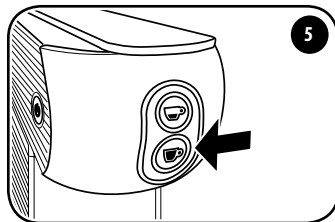

Appuyer sur la touche ☕. La machine commence à distribuer de l'eau à cycle alterné. La touche ☕ clignote.

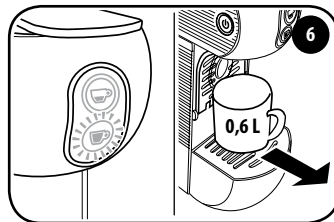

Au terme du cycle de démarrage, la touche ☕ s'allume de manière fixe, tandis que la touche ☕ clignote. Enlever le récipient, et le vider.

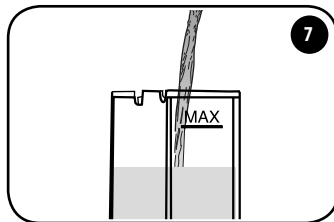

Retirer le réservoir, le rincer et le remplir d'eau fraîche. Réintroduire le réservoir d'eau fraîche sur la machine.

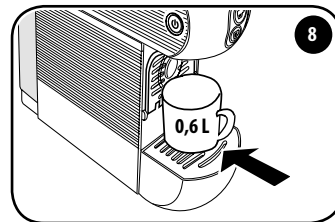

Positionner un récipient d'au moins 0,6 l sous le distributeur.

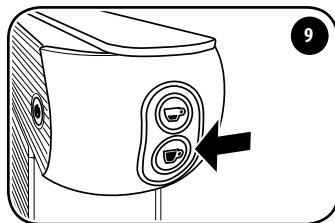

Appuyer sur la touche ☕ pour démarrer le cycle de rinçage. La touche ☕ est allumée fixement, la touche ☕ clignote.

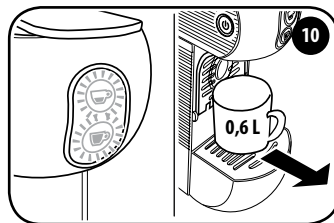

La machine coupe automatiquement le rinçage. Les touches ☕ et ☕ clignotent simultanément. Enlever le récipient, et le vider. Attendre que les touches ☕ et ☕ s'allument fixement. La machine maintenant prête à l'emploi.

PROBLÈME - CAUSE - SOLUTION

Problème	Cause	Solution
La machine ne s'allume pas.	Fiche mal branchée.	Vérifier que la fiche soit insérée dans une prise de courant sous tension et que l'interrupteur principal soit enfoncé.
	Panne composants.	S'adresser au service après-vente.
La machine distribue le café lentement.	Composants internes obstrués par le calcaire.	Détartrer la machine comme indiqué au paragraphe correspondant.
La machine s'allume mais ne distribue pas de café.	Réservoir d'eau vide ou mal inséré.	Vérifier que le réservoir d'eau soit correctement inséré dans son logement et que l'eau qu'il contient soit suffisante.
	Lever d'ouverture/fermeture mal fermé.	Vérifier que le levier d'ouverture/fermeture soit totalement fermé.
	Pompe défectueuse.	Vérifier si la pompe distribue de l'eau : une fois enfoncée la touche ☕ une vibration doit être ressentie, indiquant que la pompe fonctionne correctement. Si aucune vibration ne se produit, s'adresser au service après-vente. Si la vibration se produit mais que la distribution du café ne démarre pas, répéter l'opération 2/3 fois à intervalles de quelques minutes. À la fin de la procédure, si la machine ne distribue toujours pas de café, s'adresser au service après-vente.
	Composants hydrauliques obstrués par le calcaire.	Effectuer le détartrage. Si le problème persiste, s'adresser au service après-vente.
La machine s'est éteinte automatiquement.	Il ne s'agit pas d'un défaut.	Modalité fonction économie d'énergie : la machine est conçue pour s'éteindre automatiquement.
La machine vibre beaucoup et fait du bruit.	Niveau d'eau dans le réservoir insuffisant.	La forte vibration est provoquée par la pompe qui n'arrive pas à aspirer l'eau de manière adaptée. Rétablir le niveau d'eau correct dans le réservoir.
Il est impossible d'insérer la dosette E.S.E. dans la machine.	Dosette E.S.E. non compatible.	Vérifier que l'on utilise une dosette E.S.E. compatible.
	Dosette E.S.E. mal insérée.	Insérer la dosette E.S.E. en l'orientant correctement.
	Récipient porte-dosettes E.S.E. usagées plein.	Vérifier que le tiroir porte-dosettes E.S.E. usagées ne contienne trop de dosettes E.S.E. risquant d'empêcher l'insertion d'une nouvelle dosette et le vider.
	Si le défaut persiste, s'adresser au service après-vente.	

Problème	Cause	Solution
La dosette E.S.E. n'est pas retenue dans le groupe infuseur et tombe directement dans le récipient porte-dosettes E.S.E. usagées.	Levier d'ouverture/fermeture mal fermé.	Ouvrir complètement le levier d'ouverture/fermeture, récupérer la dosette E.S.E. inutilisée dans le récipient porte-dosettes E.S.E. usagées et l'insérer à nouveau. Si le défaut persiste, s'adresser au service après-vente.
Après avoir inséré la dosette E.S.E. dans le groupe infuseur, il est impossible de fermer le levier d'ouverture/fermeture.	Dosette E.S.E. non alignée avec le groupe infuseur.	Ouvrir à nouveau le levier d'ouverture/fermeture et le refermer totalement. Si le défaut persiste, s'adresser au service après-vente.
	Récipient porte-dosettes E.S.E. usagées plein.	Vérifier que le tiroir porte-dosettes E.S.E. usagées ne contienne trop de dosettes E.S.E. risquant d'empêcher l'insertion d'une nouvelle dosette et le vider.
Le café distribué par la machine est froid.	Dosette E.S.E. insérée avant que les touches ☕ et ☕ soient allumées fixement.	Insérer la dosette E.S.E. quand les touches ☕ et ☕ sont allumées fixement.
	Chaudière défectueuse.	S'adresser au service après-vente.
La dosette E.S.E. n'est pas expulsée correctement.	Dosette E.S.E. encastrée dans le groupe infuseur.	Refermer le levier d'ouverture/fermeture et le rouvrir lentement.
	Récipient porte-dosettes E.S.E. usagées plein.	Appuyer sur la touche ☕ et tandis que l'eau est distribuée, ouvrir lentement le levier d'ouverture/fermeture. Vérifier que le tiroir porte-dosettes E.S.E. usagées ne contienne pas trop de dosettes E.S.E. empêchant l'expulsion de la dosette E.S.E. usagée et le vider.
	Si le défaut persiste, s'adresser au service après-vente.	
Des gouttes sortent du bec à la fin de la distribution.	Il ne s'agit pas d'un défaut.	La sortie de quelques gouttes à la fin de la distribution est normale.
La distribution du café ne s'arrête pas même si l'on appuie sur la touche de distribution.	Panne composants.	Débrancher la machine et s'adresser au service après-vente
Le café distribué a un goût acide.	La machine a été mal rincée après le détartrage.	Rincer à nouveau la machine.
	Utilisation de dosettes E.S.E. périmées.	Vérifier la date de péremption des dosettes E.S.E.

MISE AU REBUT

En fin de vie de l'appareil, avant de le mettre au rebut dans le respect des normes de tri sélectif, il convient de le rendre inutilisable. Détacher la fiche de la prise et couper le câble d'alimentation.



Le symbole du panier barré figurant sur l'appareil indique que le produit, à la fin de sa vie utile doit être traité séparément des déchets domestiques et doit être confié à un centre de tri sélectif pour appareils électriques et électroniques, ou bien remis au revendeur au moment de l'achat d'un nouvel appareil équivalent.

Le tri sélectif adapté pour permettre le recyclage successif, le traitement et la mise au rebut compatible de l'appareil, contribue à éviter de possibles effets négatifs sur l'environnement et sur la santé et favorise la récupération des matériaux qui le composent. L'utilisateur est responsable d'apporter l'appareil en fin de vie dans les structures de collecte appropriées.

Pour obtenir des informations plus détaillées sur les systèmes de collecte disponibles, s'adresse au service local de mise au rebut des déchets, ou au point de vente où a été effectué l'achat. Quiconque abandonne ou jette cet appareil et ne l'apporte pas dans un centre de tri sélectif pour déchets électriques-électroniques est passible d'une sanction administrative pécuniaire prévue par les normes en vigueur en matière de mise au rebut abusive des déchets.

Emballage

L'emballage est important pour protéger le produit pendant le transport. Avant de jeter les matériaux d'emballage, vérifier le bon état de l'appareil et son bon fonctionnement. En cas de contestations, l'appareil devra être restitué dans son emballage d'origine. Les matériaux d'emballage doivent être maintenus hors de portée des enfants car ils constituent des sources potentielles de danger. Jeter les matériaux d'emballage selon les normes locales en matière de tri sélectif. La symbologie ad hoc figurant sur l'emballage, indique la mise au rebut correcte des matériaux d'emballage. Une mise au rebut consciente est le premier pas vers une protection correcte de l'environnement.



Imported into the UK by: illycaffè UK Limited
7/8 Osyth Close, Brackmills Industrial Estate,
Northampton, NN4 7DY

REGLAS GENERALES DE USO DE LA MÁQUINA	46
DATOS TÉCNICOS	46
DISPOSITIVOS DE SEGURIDAD	46
NORMAS DE SEGURIDAD IMPORTANTES	46
PARTES DE LA MÁQUINA	48
PUESTA EN MARCHA/CALENTAMIENTO	49
FUNCIÓN DE AHORRO DE ENERGÍA	49
ENJUAGUE CIRCUITOS INTERNOS	50
USO DE LAS TAZAS	50
PREPARACIÓN DEL CAFÉ	51
PROGRAMACIÓN TEMPERATURA DEL CAFÉ	52
PROGRAMACIÓN DE LA CANTIDAD DE DISPENSACIÓN	53
MANTENIMIENTO	54
REPARACIONES	54
LIMPIEZA	54
DESCALCIFICACIÓN	55
PROBLEMA - CAUSA - SOLUCIÓN	57
ELIMINACIÓN	59
EMBALAJE	59

REGLAS GENERALES DE USO DE LA MÁQUINA

Antes de utilizar esta máquina de café, lea atentamente el manual de uso y guárdelo para consultarlo en el futuro.

El manual de uso y mantenimiento le ayuda a utilizar la máquina de forma segura y consciente, y a descubrir todas sus funciones. Recuerde que el buen funcionamiento, pero sobre todo el funcionamiento seguro, también depende del conocimiento del aparato y de su mantenimiento correcto.

El fabricante declina toda responsabilidad en caso de uso incorrecto del aparato con respecto a la información facilitada, por adaptaciones, modificaciones o reparaciones, improvisadas o no realizadas por personal cualificado. Esto invalidará la garantía proporcionada en el aparato.

En caso de fallo o defecto de fabricación del aparato, póngase en contacto con el punto de venta en el que hizo la compra y presente el recibo.

DATOS TÉCNICOS Mod. 626 y Mod. 627

Tensión de alimentación: 220-240 V / 50-60 Hz

Bomba: 63 W

Potencia del aparato: Mod. 626 800 W / Mod. 627 1250 W

Longitud del cable de alimentación: 1m

Capacidad del depósito: 1l

Función de ahorro de energía

Dispositivos de seguridad

Fusible térmico de seguridad

Fabricado por Capitani S.r.l. Piazza IV Novembre 1 - Solbiate Con Cagno (Co) Italia - Teléfono +39 031 - 802020 - www.capitani.it

El fabricante se reserva el derecho de aportar cambios o mejoras sin previo aviso.

NORMAS DE SEGURIDAD IMPORTANTES

- Coloque la máquina de café sobre una superficie horizontal estable que pueda soportar el peso y el calor, seca y lejos de fuentes de agua y calor.
- No la coloque encima de otros aparatos (lavadoras, lavavajillas, frigoríficos, etc.).
- No la coloque ni la deje a la intemperie.

Para evitar el riesgo de descarga eléctrica y de incendio:

- Conecte la máquina de café exclusivamente a una toma de corriente adecuada con toma de tierra. Compruebe que la tensión que figura en la placa de características del aparato coincide con la tensión de alimentación.
- No utilice el aparato si el cable o el enchufe están dañados, si la máquina no funciona correctamente o tras un daño de cualquier tipo. Póngase en contacto con su centro de asistencia autorizado para la inspección, reparación o verificación del funcionamiento correcto.
- Si el cable de alimentación está dañado, solo debe ser sustituido por el fabricante o por centros de asistencia autorizados.
- No pase nunca el cable de alimentación a través de esquinas o bordes afilados y manténgalo lejos del calor y la humedad.
- Para evitar daños, no coloque nunca la máquina de café cerca o sobre estantes calientes (calentadores, superficies de cocción, quemadores de gas, etc.).
- Durante largos periodos de inactividad, desconecte el aparato de la toma de corriente.
- Para evitar daños, desenchufe la máquina de café tirando del enchufe y no del cable de alimentación; no transporte nunca la máquina de café agarrándola por el cable de alimentación.
- No toque nunca el cable de alimentación con las manos mojadas.
- No someta el aparato a chorros de agua ni a inmersión parcial o total. Cuando hay electricidad el agua es peligrosa y puede causar descargas eléctricas.
- No haga nunca cambios técnicos en la máquina de café.

Desenchufe siempre el cable de alimentación de la toma de corriente:

- Antes de retirar o introducir el depósito de agua.
- Para llenar el depósito con agua.
- Cuando la máquina no se utiliza durante un periodo de tiempo prolongado.
- En caso de avería.
- Antes de limpiar el aparato.

Para evitar riesgos durante el funcionamiento:

- Esta máquina de café está diseñada para usarse en aplicaciones domésticas y similares, como:
 - en las zonas de cocción reservadas al personal de tiendas, oficinas y otros entornos profesionales;
 - en las casas de turismo rural;

- uso por parte de los clientes de hoteles, moteles y otros ambientes residenciales;
- en ambientes como bed and breakfast.

- Use esta máquina de café solo de la manera que se describe en estas instrucciones.
- Este aparato puede ser utilizado por niños a partir de los 8 años de edad si están supervisados por adultos o instruidos para usarlo de forma segura y si son conscientes del peligro que corren. Mantenga el aparato y el cable de alimentación fuera del alcance de los niños.
- Asegúrese de que ningún niño tenga la oportunidad de jugar con esta máquina de café dejándola a su alcance.
- Este dispositivo puede ser utilizado por personas con capacidad física, sensorial o mental reducida o con experiencia y/o aptitudes insuficientes si están supervisadas o instruidas para usar el dispositivo de forma segura y son conscientes del peligro que implica.
- ¡El vapor y el agua caliente pueden causar quemaduras! No coloque los dedos debajo de la boquilla de salida del café mientras la máquina esté en marcha.
- Cierre siempre la palanca y no la abra cuando esté saliendo el café de la máquina. Riesgo de quemaduras.
- No introduzca los dedos en el recipiente de monodosis E.S.E. Riesgo de lesiones.
- No utilice monodosis E.S.E. dañadas o deformadas, ya que esto puede causar daños a la máquina.
- No utilice la máquina de café sin una bandeja de goteo para impedir que se escape el líquido.

Para evitar daños en la máquina:

- Llene el depósito solo con agua potable; no utilice nunca agua con gas u otros líquidos.
- Para que la bomba no se vacíe ni se recaliente, compruebe siempre que haya suficiente agua en el depósito antes de poner en marcha el aparato.

PRECAUCIÓN:

El fabricante no asume ninguna responsabilidad por cualquier daño en caso de:

- **Uso incorrecto y uso inadecuado;**
- **Reparaciones no realizadas por centros de asistencia autorizados;**
- **Manipulación del cable de alimentación;**
- **Manipulación de cualquier componente de la máquina;**
- **Uso de repuestos y accesorios no originales;**

En estos casos, la garantía quedará anulada.

ES PARTES DE LA MÁQUINA

- 1 PALANCA DE APERTURA/CIERRE DEL COMPARTIMENTO DE MONODOSIS E.S.E.
- 2 BOTONES DE SUMINISTRO:
 - A ☕ CAFÉ EXPRESO
 - B ☕ CAFÉ LARGO
- 3 INTERRUPTOR PRINCIPAL
- 4 BOQUILLA DOSIFICADORA
- 5 REJILLA COLECTORA DE GOTAS
- 6 BANDEJA COLECTORA DE GOTAS CON RECIPIENTE DE MONODOSIS E.S.E. USADAS (EXTRAÍBLE)
- 7 CABLE DE ALIMENTACIÓN
- 8 DEPÓSITO DE AGUA
- 9 SOPORTE PARA TAZAS DE EXPRESO

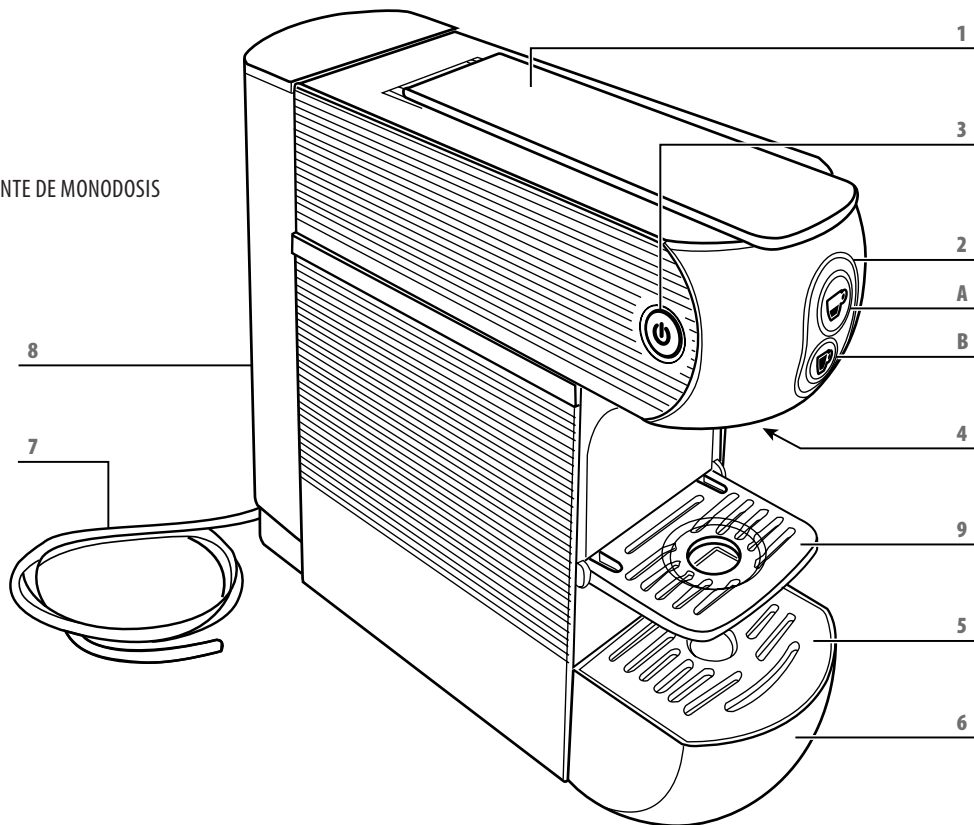

PUESTA EN MARCHA/CALENTAMIENTO

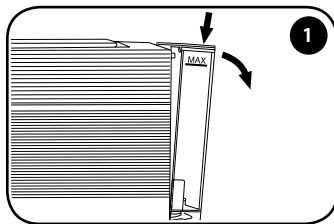

Retire la tapa del depósito.
Para extraer el depósito, presiónelo hacia abajo y, al mismo tiempo, empújelo hacia fuera.

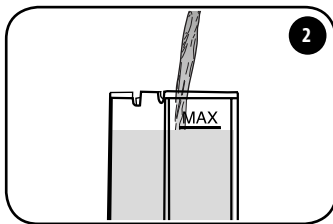

Llene el depósito hasta alcanzar el nivel máximo indicado (MAX).

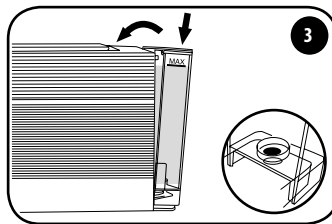

Introduzca el depósito inclinándolo ligeramente y apoyándolo en la válvula del agua. Presione la parte superior de la máquina hasta que se oiga un clic. Vuelva a colocar la tapa.

PRECAUCIÓN: Compruebe que el depósito esté bien sujeto para que no se produzcan fugas de agua.

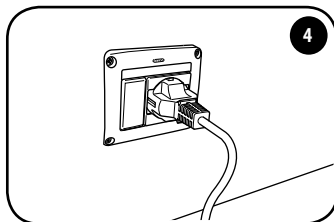

Conecte la máquina introduciendo el enchufe en la toma de corriente.

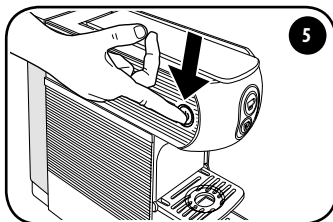

Encienda la máquina accionando el interruptor principal. La máquina está encendida cuando se ilumina el interruptor principal.

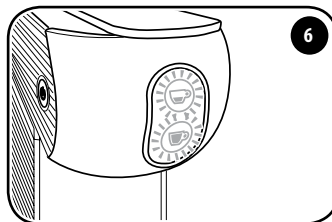

Los botones ☕ y ☕ parpadean intermitentemente, cuando se encienden con luz fija, la máquina ha alcanzado la temperatura correcta y está lista para usarse.

Quando la máquina se calienta (parpadean los botones de dispensación), no puede dispensar café.

PRECAUCIÓN: Finalizado el calentamiento inicial, la máquina realizará la limpieza del sistema suministrando una pequeña cantidad de agua. No acerque las manos a la boquilla dispensadora del café. Cuando finaliza esta operación, la máquina está lista para suministrar un café.

Función de ahorro de energía

- La máquina incorpora un sistema que le permite pasar al modo de bajo consumo de energía.
- Si la máquina se deja encendida sin usar, se apaga automáticamente.
- Para volver a utilizar la máquina, pulse el interruptor principal y espere a que se caliente.

ES ENJUAGUE CIRCUITOS INTERNOS

Cuando se utiliza la máquina por primera vez, o si no se ha utilizado durante un largo periodo de tiempo, se tienen que enjuagar los circuitos internos siguiendo el procedimiento que se indica a continuación:

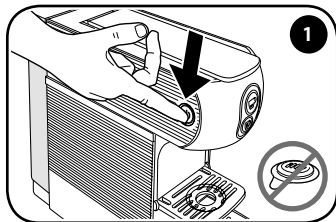

1 Compruebe que no haya ninguna moneda E.S.E. dentro y encienda la máquina accionando el interruptor principal.

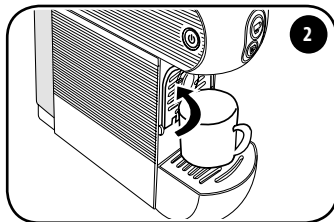

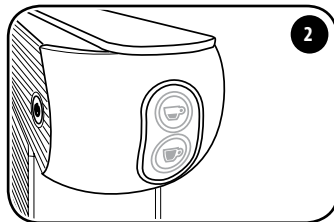

2 Cierre el portatazas de expreso y coloque una taza grande vacía debajo de la boquilla.

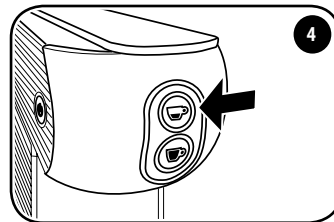

2 Cuando los botones  y  se encienden con luz fija, la máquina está lista para utilizarse.



4 Pulse el botón , la máquina suministra agua; vuelva a pulsar el botón . La operación de enjuague finaliza cuando se han suministrado al menos tres tazas de agua.

Uso de las tazas

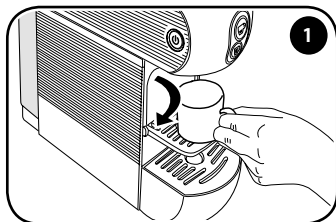

1 Baje el soporte para preparar correctamente un café expreso y para utilizar las tazas de café expreso.

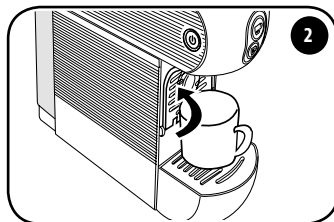

2 Para utilizar tazas grandes, cierre el soporte y coloque la taza directamente en la bandeja de goteo.

PREPARACIÓN DEL CAFÉ

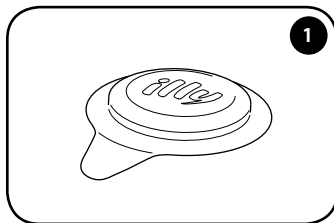

Se recomienda utilizar monodosis E.S.E. illy. La máquina está optimizada para extraer los monodosis E.S.E. illy.

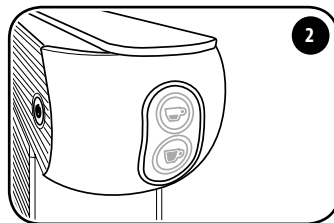

Espera a que los botones ☕ y ☕ estén encendidos con luz fija.

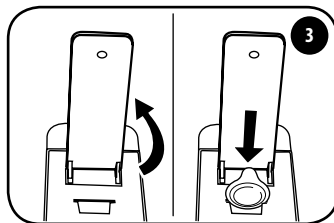

Levante la palanca e introduzca la monodosis E.S.E. illy en la ranura con el logotipo mirando hacia la palanca. Compruebe que la monodosis completa, excepto la lengüeta, esté introducida en la ranura.

Antes de introducir la monodosis E.S.E., hay que levantar la palanca lentamente y por completo para expulsar la monodosis E.S.E. usada. Para mantener una higiene correcta y la alta calidad del producto, es aconsejable expulsar la monodosis E.S.E. inmediatamente después de la dispensación.

Para introducir las monodosis E.S.E., hay que subir la palanca hasta que se quede levantada por sí sola. Sin embargo, para expulsar las monodosis E.S.E., la palanca tiene que estar siempre levantada por completo.

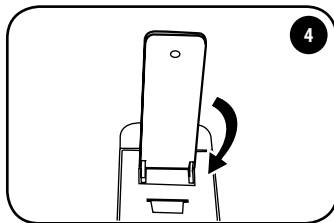

Cierre la palanca completamente.

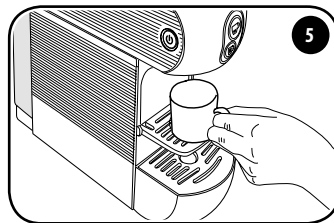

Apoye la taza en el soporte debajo de la boquilla de suministro.

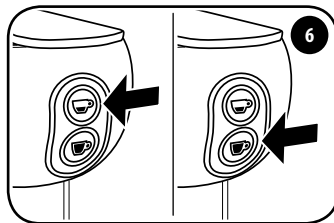

Para preparar un café expreso, pulse el botón ☕. Para preparar un café largo, pulse el botón ☕. Si es difícil de cerrar, vuelva a abrir y a cerrar la palanca.

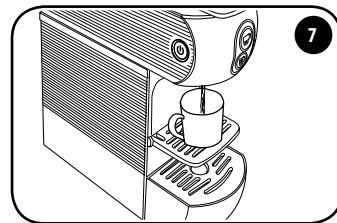

PRECAUCIÓN: Antes de levantar la palanca, esperar al menos 5 segundos desde que finaliza el suministro. Después de que se hayan dispensado 10 cafés consecutivos, espere como mínimo 2 minutos antes de volver a dispensar. La máquina se ha diseñado para hacer dispensaciones individuales con una duración máxima de 75 segundos.

Sugerencia

- Para preparar un buen expreso, utilice tacitas gruesas y posiblemente precalentadas, para que la bebida no se enfríe demasiado rápido. Las tazas se pueden calentar con agua caliente suministrada por la boquilla.
- Utilice las monodosis E.S.E. illy para el café expreso pulsando el botón ☕. Utilice las monodosis E.S.E. illy para el café expreso largo pulsando el botón ☕.

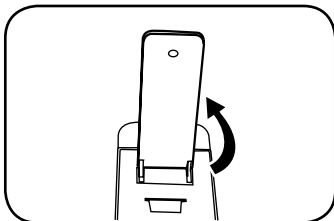

- Levante la palanca de apertura/cierre por completo (la monodosis E.S.E. cae en el recipiente específico).

PRECAUCIÓN: para garantizar una higiene correcta, se recomienda retirar la monodosis E.S.E. al final de cada preparación y suministrar una pequeña cantidad de agua para eliminar los restos que pudieran quedar.

El recipiente especial de monodosis E.S.E. puede contener hasta 9 monodosis E.S.E. usadas. Vacíe el recipiente periódicamente.

- Si desea preparar otro café, introduzca una nueva monodosis E.S.E. y repita el procedimiento; de lo contrario, cierre la palanca.

El cajón de las monodosis E.S.E. usadas puede contener un máximo de 9 monodosis E.S.E., por lo que se recomienda vaciarlo periódicamente para evitar que se atasquen las monodosis E.S.E.

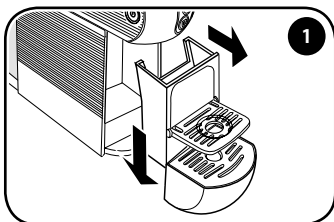

1 Para realizar esta operación, extraiga la bandeja y sepárela del cajón de las monodosis E.S.E. empujándola hacia abajo. Tenga cuidado porque podría contener líquido.

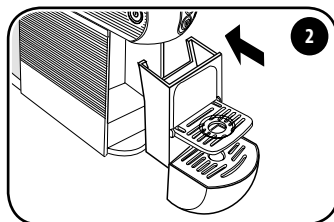

2 Vacíe el cajón, lave y seque los componentes antes de volver a colocarlos en sus alojamientos.

PROGRAMACIÓN TEMPERATURA DEL CAFÉ

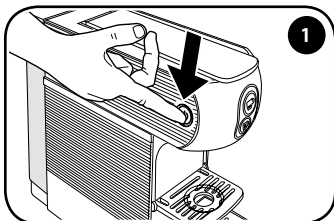

1 Apague la máquina pulsando el interruptor principal.

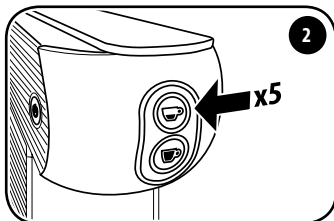

2 Con la máquina parada, pulse 5 veces el botón ☕ para entrar en la función específica del cambio de temperatura. Los botones ☕ y ☕ empiezan a parpadear.

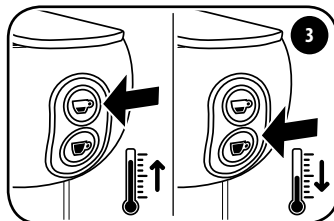

3 Pulse el botón ☕ para aumentar la temperatura 3 grados. Pulse el botón ☕ para reducir la temperatura 3 grados.

NOTA: la temperatura de fábrica se puede aumentar en 3°C y reducir en 3°C, 6°C o 9°C.

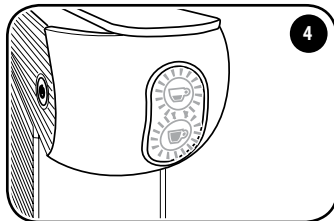

Si pasan 5 segundos sin haber realizado ninguna otra acción, los dos botones ☕ y ☕ parpadean durante 2 segundos, después la máquina sale de la función específica de cambio de la temperatura.

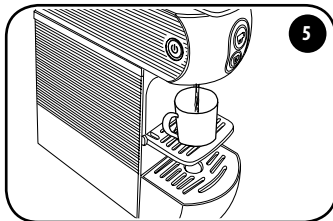

La nueva temperatura configurada quedará memorizada para las siguientes preparaciones.

Indicación de la temperatura del café configurada:

Los dos botones ☕ y ☕ parpadean.	La temperatura configurada corresponde a la de fábrica.
Solamente el botón ☕ parpadea lentamente (0,5 s).	La temperatura configurada ha aumentado 3°C con respecto a las configuraciones de fábrica.
Solamente el botón ☕ parpadea lentamente (0,5 s).	La temperatura configurada ha disminuido 3°C con respecto a las configuraciones de fábrica.
Solamente el botón ☕ parpadea rápidamente (0,2 s).	La temperatura configurada ha disminuido 6°C con respecto a las configuraciones de fábrica.
Solo está encendido el botón ☕ con luz fija.	La temperatura configurada ha disminuido 9°C con respecto a las configuraciones de fábrica.

PROGRAMACIÓN DE LA CANTIDAD DE DISPENSACIÓN

Siga las instrucciones de la sección "Puesta en marcha/calentamiento".

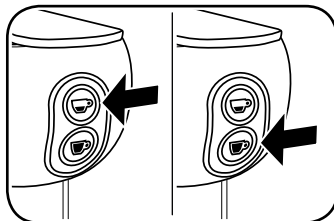

Regulación de la cantidad de café expreso:

Mantenga pulsado el botón ☕. La máquina comenzará a dispensar café. Una vez alcanzada la cantidad deseada, suelte el botón ☕. La máquina dejará de hacer café y la cantidad quedará memorizada para las siguientes operaciones de preparación.

Regulación de la cantidad de café expreso largo:

Mantenga pulsado el botón ☕. La máquina comenzará a dispensar café. Una vez alcanzada la cantidad deseada, suelte el botón ☕. La máquina dejará de hacer café y la cantidad quedará memorizada para las siguientes operaciones de preparación.

Las cantidades y las temperaturas de fábrica están optimizadas para obtener el mejor café expreso illy ☕ y café expreso largo illy ☕.

ES MANTENIMIENTO

Si la máquina no se utiliza durante mucho tiempo, suministre una pequeña cantidad de agua, apáguela, desenchufe el cable de alimentación y vacíe el depósito.

Guarde la máquina en un lugar seco, protegido del polvo y fuera del alcance de los niños.

Se recomienda guardar la unidad en su embalaje original.

Almacenar la máquina a una temperatura no inferior a 5°C para que los residuos de agua no se congelen y dañen la máquina.

REPARACIONES

En caso de avería, mal funcionamiento o cable de alimentación dañado, no intente reparar el aparato, pero póngase en contacto con personal cualificado. No intente nunca poner en marcha máquinas defectuosas o dañadas. Solo los centros de asistencia autorizados pueden realizar intervenciones y reparaciones. El fabricante no se hace responsable de los daños materiales ni personales que puedan producirse como consecuencia de adaptaciones, modificaciones o reparaciones repentinas o que no sean realizadas por personal cualificado.

LIMPIEZA

Un buen mantenimiento de la máquina de café asegura un mejor rendimiento a largo plazo y una vida útil más larga.

Desconecte los interruptores y el enchufe de la toma de corriente antes de hacer cualquier operación de limpieza.

No sumerja nunca el aparato en el agua, límpielo exclusivamente con un paño húmedo, detergentes no abrasivos y séquelo de inmediato.

Los componentes (rejilla, bandeja de goteo, cajón de monodosis E.S.E. y depósito de agua) se pueden lavar a mano con detergentes no abrasivos o en el lavavajillas a temperatura media.

DESCALCIFICACIÓN

La formación de depósitos calcáreos es la consecuencia natural del uso de la máquina. La máquina incorpora un programa automático para optimizar la limpieza y eliminar los residuos de cal desde el interior.

PRECAUCIÓN: Si no se ejecuta el procedimiento de descalcificación, la cal puede provocar defectos de funcionamiento no reconocidos por la garantía.

Si los botones de dispensación parpadean alternativamente, es preciso desincrustar la máquina.

NOTA:

- Asegúrese de que no se hayan introducido monodosis E.S.E. en la máquina.
- Si se produce un fallo de alimentación o se apaga la máquina, cuando ésta se encienda de nuevo, el ciclo se reanudará en el punto donde se quedó.
- No levante la palanca durante el proceso de descalcificación o enjuague.

Procedimiento de descalcificación:

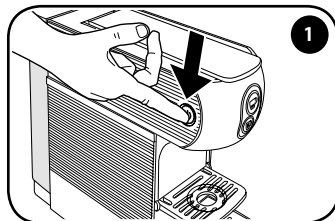

Apague la máquina pulsando el interruptor principal.

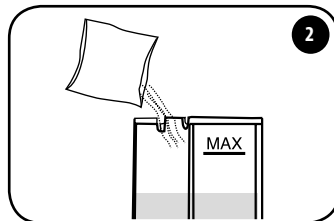

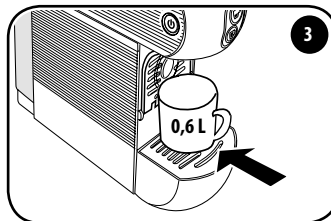

Llene el depósito con 0,6 litros de agua fresca y añada la solución descalcificadora. Disuelva por completo la solución descalcificadora en el agua del depósito.

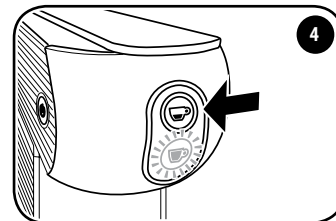

Coloque un recipiente de al menos 0,6 litros debajo del tubo dispensador.



Con la máquina apagada, mantenga pulsado el botón  durante 5-9 segundos. El botón  parpadea.

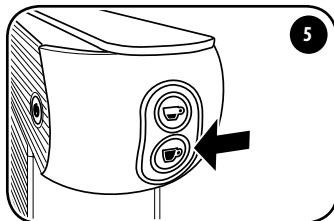

Pulse el botón ☕+. La máquina comienza a dispensar agua a ciclos alternos. El botón ☕+ parpadea.

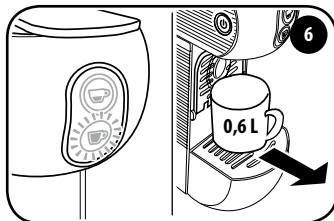

Al finalizar el ciclo de descalcificación, el botón ☕- se enciende permanentemente, mientras que el botón ☕+ parpadea. Retire el contenedor y vacíelo.

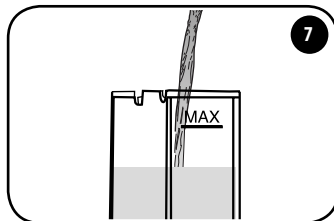

Extraiga el depósito, enjuáguelo y llénelo con agua fresca. Vuelva a introducir el depósito con agua fresca en la máquina.

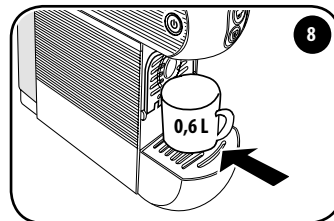

Coloque un recipiente de al menos 0,6 litros debajo del tubo dispensador.

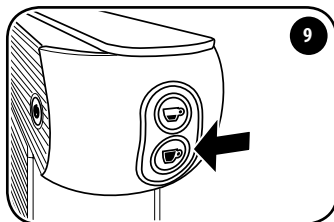

Para iniciar el ciclo de enjuague pulse el botón ☕+. El botón ☕+ está encendido con luz fija, el botón ☕- parpadea.

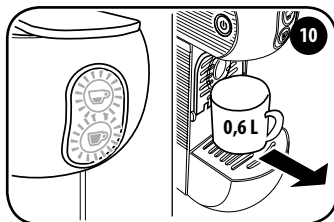

La máquina deja de enjuagar automáticamente. Los botones ☕+ y ☕- parpadean a la vez. Retire el contenedor y vacíelo. Espere a que los botones ☕+ y ☕- se enciendan con luz fija. La máquina está lista para usarse.

PROBLEMA - CAUSA - SOLUCIÓN

Problema	Causa	Solución
La máquina no se enciende.	El enchufe no se ha introducido correctamente.	Compruebe que el enchufe esté introducido en una toma de corriente con tensión y que el interruptor principal está presionado.
	Fallo de los componentes.	Póngase en contacto con el centro de asistencia.
La máquina dispensa el café lentamente.	Componentes internos obstruidos por la cal.	Descalcifique la máquina como se indica en la sección correspondiente.
La máquina se enciende, pero no dispensa café.	Depósito de agua vacío o mal colocado.	Compruebe que el depósito de agua esté correctamente introducido en su alojamiento y que tenga suficiente cantidad de agua.
	Palanca de apertura/cierre no completamente cerrada.	Compruebe que la palanca de apertura/cierre esté completamente cerrada.
	Bomba defectuosa.	Compruebe si la bomba suministra agua: una vez pulsado el botón  se debe notar una vibración, que es señal de que la bomba está funcionando correctamente. Si no hay vibraciones, póngase en contacto con su centro de asistencia. Si nota la vibración, pero el café no se está preparando, repita la operación 2/3 veces en un intervalo de unos pocos minutos. Al final del procedimiento, si la máquina sigue sin preparar café, póngase en contacto con el centro de asistencia.
	Componentes hidráulicos obstruidos por la cal.	Descalcificar. Si el problema persiste, póngase en contacto con el centro de asistencia.
La máquina se ha apagado automáticamente.	No es un defecto.	Modo de función de ahorro de energía: la máquina está diseñada para apagarse automáticamente.
La máquina vibra mucho y hace ruido.	Nivel de agua en el depósito insuficiente.	La fuerte vibración es causada por la bomba que no extrae el agua correctamente. Restablezca el nivel de agua correcto en el depósito.
No se puede poner la monodosis E.S.E. en la máquina.	Monodosis E.S.E. no compatible.	Compruebe que se está utilizando una monodosis compatible con E.S.E.
	Monodosis E.S.E. introducida incorrectamente.	Introduzca la monodosis E.S.E. orientándola de forma correcta.
	Recipiente de monodosis E.S.E. usadas lleno.	Compruebe que el cajón de monodosis E.S.E. usadas no contenga demasiadas monodosis E.S.E. usadas e impida introducir una nueva; de ser así, vacíelo.
	Si el defecto persiste, póngase en contacto con el centro de asistencia.	

Problema	Causa	Solución
La monodosis E.S.E. no queda retenida en el grupo de infusión y cae directamente en el recipiente de monodosis E.S.E. usadas.	Palanca de apertura/cierre no completamente abierta.	Abra completamente la palanca de apertura/cierre, recupere la monodosis E.S.E. no utilizada del contenedor de monodosis E.S.E. usadas y vuélvala a introducir. Si el defecto persiste, póngase en contacto con el centro de asistencia.
Después de introducir la monodosis E.S.E. en el grupo infusor, no se cierra la palanca de apertura/cierre.	La monodosis E.S.E. no está alineada con el grupo infusor.	Vuelva a abrir la palanca de apertura/cierre y ciérrala completamente. Si el defecto persiste, póngase en contacto con el centro de asistencia.
	Recipiente de monodosis E.S.E. usadas lleno.	Compruebe que el cajón de monodosis E.S.E. usadas no contenga demasiadas monodosis E.S.E. e impida introducir una nueva; de ser así, vacíelo.
El café dispensado por la máquina está frío.	La monodosis E.S.E. se ha introducido antes de que los botones ☕ y ☕ se encendieran con luz fija.	La monodosis E.S.E. se ha introducido con los botones ☕ y ☕ encendidos y con luz fija.
	Caldera defectuosa.	Póngase en contacto con el centro de asistencia.
La monodosis E.S.E. no se expulsa correctamente.	La monodosis E.S.E. está atascada en el grupo infusor.	Vuelva a cerrar la palanca de apertura/cierre y ábrala lentamente.
	Recipiente de monodosis E.S.E. usadas lleno.	Pulse el botón ☕ y, mientras se suministra el agua, abra lentamente la palanca de apertura/cierre.
	Si el defecto persiste, póngase en contacto con el centro de asistencia.	Compruebe que el cajón de monodosis E.S.E. usadas no contenga demasiadas monodosis E.S.E. que impidan la entrada de una nueva, y vacíelo.
Al final de la dispensación salen algunas gotas por la boquilla.	No es un defecto.	Es normal que salgan algunas gotas de agua al final del proceso de dispensación.
El café se sigue saliendo aunque se presione el botón de dispensación.	Fallo de los componentes.	Desenchufe el cable de alimentación de la toma de corriente y póngase en contacto con el centro de asistencia
El café dispensado tiene un sabor ácido.	La máquina no se ha enjuagado a fondo después de la descalcificación.	Vuelva a enjuagar la máquina.
	Uso de monodosis E.S.E. caducadas.	Compruebe la fecha de caducidad de las monodosis E.S.E.

ELIMINACIÓN

Al final de la vida útil del aparato, antes de eliminarlo conforme a la normativa de recogida selectiva, hay que inutilizarlo. Desconecte el enchufe de la toma de corriente y corte el cable de alimentación.



El símbolo del recipiente de basura tachado en el aparato indica que el producto debe desecharse por separado de los residuos domésticos al final de su vida útil y llevarlo a un punto de entrega para equipos eléctricos y electrónicos o devolverlo a su distribuidor cuando compre un equipo nuevo equivalente.

La recogida selectiva correcta para el posterior reciclado, tratamiento y eliminación compatible del aparato contribuye a evitar posibles efectos negativos en el medio ambiente y la salud y favorece la recuperación de los materiales que lo componen. El usuario tiene la responsabilidad de entregar el aparato a las instalaciones de recogida adecuadas al final de su vida útil.

Para obtener información más detallada sobre los sistemas de recogida disponibles, póngase en contacto con el servicio local de eliminación de residuos o con el punto de venta en el que adquirió el aparato. Quien abandone o recicle este aparato y no lo devuelva a un punto de entrega de residuos eléctricos y electrónicos será sancionado con la sanción administrativa prevista en la legislación vigente sobre eliminación ilegal de residuos.

Embalaje

El embalaje es importante para proteger el producto durante el transporte. Antes de desechar los materiales de embalaje, compruebe la integridad del aparato y su buen funcionamiento. En caso de controversia, el aparato deberá devolverse en su embalaje original. Los materiales de embalaje deben mantenerse fuera del alcance de los niños, ya que son una fuente potencial de peligro.

Elimine los materiales de embalaje de acuerdo con la normativa local de recogida selectiva. El símbolo que figura en el embalaje indica que los materiales de embalaje se han desechado correctamente. Una eliminación consciente es el primer paso para hacer una protección adecuada del medio ambiente.



Imported into the UK by: illycaffè UK Limited
7/8 Osyth Close, Brackmills Industrial Estate,
Northampton, NN4 7DY

ALLGEMEINE REGELN FÜR DEN GEBRAUCH DER MASCHINE.....	60
TECHNISCHE DATEN	60
SICHERHEITSVORRICHTUNGEN	60
WICHTIGE SICHERHEITSMASSNAHMEN	60
BESTANDTEILE DER MASCHINE	62
INBETRIEBNAHME/AUFHEIZUNG	63
ENERGIESPARFUNKTION	63
SPÜLEN DER INNENLIEGENDEN KREISE	64
VERWENDUNG DER TASSEN	64
ZUBEREITUNG VON KAFFEE	65
PROGRAMMIERUNG DER KAFFEETEMPERATUR.....	66
PROGRAMMIERUNG DER AUSLAUFMENGE.....	67
INSTANDHALTUNG	68
REPARATUREN.....	68
REINIGUNG	68
ENTKALKUNG	69
PROBLEM - URSACHE - ABHILFE.....	71
ENTSORGUNG.....	73
VERPACKUNG	73

ALLGEMEINE REGELN FÜR DEN GEBRAUCH DER MASCHINE

Lesen Sie vor der Benützung dieser Kaffeemaschine aufmerksam die Anleitung und bewahren Sie sie für eventuelle künftige Einsichtnahmen auf.

Die Bedienungs- und Wartungsanleitung trägt zu einem sicheren und bewussten Gebrauch des Geräts bei und beschreibt alle seine Funktionen. Denken Sie daran, dass der ordnungsgemäße, aber vor allem sichere, Betrieb auch von Ihrem Wissen über das Gerät und seine korrekte Wartung im Laufe seiner Nutzungsdauer abhängt.

Der Hersteller lehnt jede Haftung bei einem diesen Informationen zuwiderlaufenden Gebrauch, bei Anpassungen, improvisierten oder nicht von Fachpersonal durchgeführten Veränderungen oder Reparaturen ab. Bei einem solchen Verhalten verfällt die für das Gerät vorgesehene Garantie.

Bei einem Defekt oder Fabrikationsmängeln des Geräts wenden Sie sich bitte mit Ihrem Kaufbeleg an Ihre Verkaufsstelle.

TECHNISCHE DATEN **Mod. 626 und Mod. 627**

Spannungsversorgung: 220-240 V / 50-60 Hz

Pumpe: 63 W

Geräteleistung: Mod. 626 800 W / Mod. 627 1250 W

Länge des Netzkabels: 1 m

Behälter-Fassungsvermögen: 1 l

Energiesparfunktion

Sicherheitsvorrichtungen

Schmelzsicherung

Hergestellt von Capitani S.r.l. Piazza IV Novembre 1 – Solbiate Con Cagno (Co) Italien –
Telefon +39 031 – 802020 – www.capitani.it

Der Hersteller behält sich das Recht vor, ohne Vorankündigung Änderungen oder Verbesserungen vorzunehmen.

WICHTIGE SICHERHEITSMASSNAHMEN

- Stellen Sie die Kaffeemaschine auf eine trockene, stabile, horizontale Fläche, die das Gewicht und die Hitze aushält und sich fern von Wasser- und Wärmequellen befindet.
- Stellen Sie das Gerät nicht auf andere Haushaltsgeräte (Waschmaschinen, Geschirrspü-

ler, Kühlschränke, usw.).

- Stellen Sie es nicht im Freien auf und lassen Sie es nie im Freien stehen.

Zur Vermeidung von Stromschlag- und Brandgefahr:

- Schließen Sie die Kaffeemaschine nur an geeignete, geerdete Netzanschlüsse an. Prüfen Sie, ob die am Typenschild des Geräts angegebene Spannung der Versorgungsspannung entspricht.
- Verwenden Sie das Gerät nicht, wenn das Kabel oder der Stecker beschädigt ist, nach einer Fehlfunktion der Maschine oder einem Schaden jedweder Art. Wenden Sie sich für Kontrollen, Reparaturen oder für die Überprüfung des ordnungsgemäßen Betriebs an die autorisierten Kundendienstzentren.
- Wenn das Netzkabel beschädigt ist, darf es nur vom Hersteller oder von autorisierten Kundendienstzentren ausgetauscht werden.
- Ziehen Sie das Netzkabel nie über Ecken oder scharfe Kanten und halten Sie es von Wärme- und Feuchtigkeitsquellen fern.
- Stellen Sie die Kaffeemaschine zur Vermeidung von Schäden niemals neben oder auf heiße Flächen (Heizkörper, Kochplatten, Gasbrenner, usw.).
- Ist das Gerät für lange Zeit nicht in Betrieb, ziehen Sie den Netzstecker.
- Ziehen Sie zu diesem Zweck am Stecker und nicht am Netzkabel, um Schäden zu vermeiden; befördern Sie das Gerät nie durch Ziehen am Netzkabel.
- Berühren Sie das Netzkabel nie mit nassen Händen.
- Das Gerät nicht unter einen Wasserstrahl stellen bzw. ganz oder teilweise in Wasser eintauchen. Wasser bewirkt bei vorhandenem Strom eine Stromschlaggefahr.
- Führen Sie niemals technische Veränderungen an der Kaffeemaschine durch.

Ziehen Sie immer den Netzstecker:

- Bevor Sie den Wassertank entfernen oder einsetzen.
- Zum Befüllen des Tanks mit Wasser.
- Wenn das Gerät längere Zeit nicht verwendet wird.
- Wenn es defekt ist.
- Vor dem Reinigen des Geräts.

Zur Vermeidung von Gefahren während des Betriebs:

- Diese Kaffeemaschine ist für den Gebrauch im Haushalt und ähnliche Anwendungen gedacht, wie:
 - in den Kochbereichen für Personal von Geschäften, Büros und anderen beruflichen Bereichen;
 - in Agrotourismuseinrichtungen;
 - für die Verwendung durch Gäste in Hotels, Motels und anderen Beherbergungsbetrieben;
 - in Bed & Breakfast Unterkünften.
- Verwenden Sie diese Kaffeemaschine nur entsprechend dieser Anleitung.

- Dieses Gerät darf von Minderjährigen unter 8 Jahren nur verwendet werden, wenn sie von Erwachsenen überwacht oder auf den sicheren Gebrauch des Geräts eingeschult wurden und sich dessen Gefahren bewusst sind. Gerät und Netzkabel außer Reichweite von Kindern aufbewahren.
- Stellen Sie sicher, dass kein Kind die Möglichkeit hat mit dieser Kaffeemaschine zu spielen, indem sie griffbereit steht.
- Dieses Gerät kann von Personen mit eingeschränkten körperlichen, sensorischen oder geistigen Fähigkeiten oder mit unzureichender Erfahrung/Kompetenz nur verwendet werden, wenn sie überwacht werden oder auf den sicheren Gebrauch des Geräts eingeschult wurden und sich dessen Gefahren bewusst sind.
- Der Dampf und das heiße Wasser können Verbrühungen verursachen! Halten Sie die Finger nicht unter den Kaffeeauslauf, wenn die Maschine in Betrieb ist.
- Schließen Sie immer den Hebel wieder und öffnen Sie ihn nicht, solange Kaffee ausläuft. Verbrühungsgefahr.
- Stecken Sie die Finger nicht in den E.S.E. Padhalter. Verletzungsgefahr.
- Verwenden Sie keine beschädigten oder verformten E.S.E. Pads, sie könnten das Gerät beschädigen.
- Verwenden Sie die Kaffeemaschine nicht ohne Tropfschale, um das Austreten von Flüssigkeiten zu vermeiden.

Um Schäden an der Maschine zu vermeiden:

- Befüllen Sie den Tank nur mit Trinkwasser; verwenden Sie niemals prickelndes Wasser oder andere Flüssigkeiten.
- Um einen Trockenlauf der Pumpe und infolgedessen ihre Überhitzung zu vermeiden, kontrollieren Sie stets ob sich genügend Wasser im Tank befindet, bevor Sie die Maschine in Betrieb nehmen.

ACHTUNG:

Unter folgenden Umständen wird keine Haftung für eventuelle Schäden übernommen:

- Falsche oder unsachgemäße Verwendung;
 - Reparaturen, die nicht in autorisierten Kundendienstzentren durchgeführt wurden;
 - Manipulation am Netzkabel;
 - Manipulation an irgendeinem Maschinenteil;
 - Verwendung von nicht originalen Ersatz- und Zubehörteilen;
- In diesen Fällen verfällt die Garantie.**

DE BESTANDTEILE DER MASCHINE

- 1 HEBEL ZUM ÖFFNEN/SCHLIESSEN DES FACHS FÜR DIE E.S.E. PADS
- 2 AUSGABETASTEN:
 - A ☕ ESPRESSO
 - B ☕ LUNGO
- 3 HAUPTSCHALTER
- 4 AUSLAUF
- 5 TROPFGITTER
- 6 AUFFANGSCHALE MIT BEHÄLTER FÜR VERBRAUCHTE E.S.E. PADS (ABNEHMBAR)
- 7 NETZKABEL
- 8 WASSERTANK
- 9 HALTER FÜR ESPRESSOTASSE

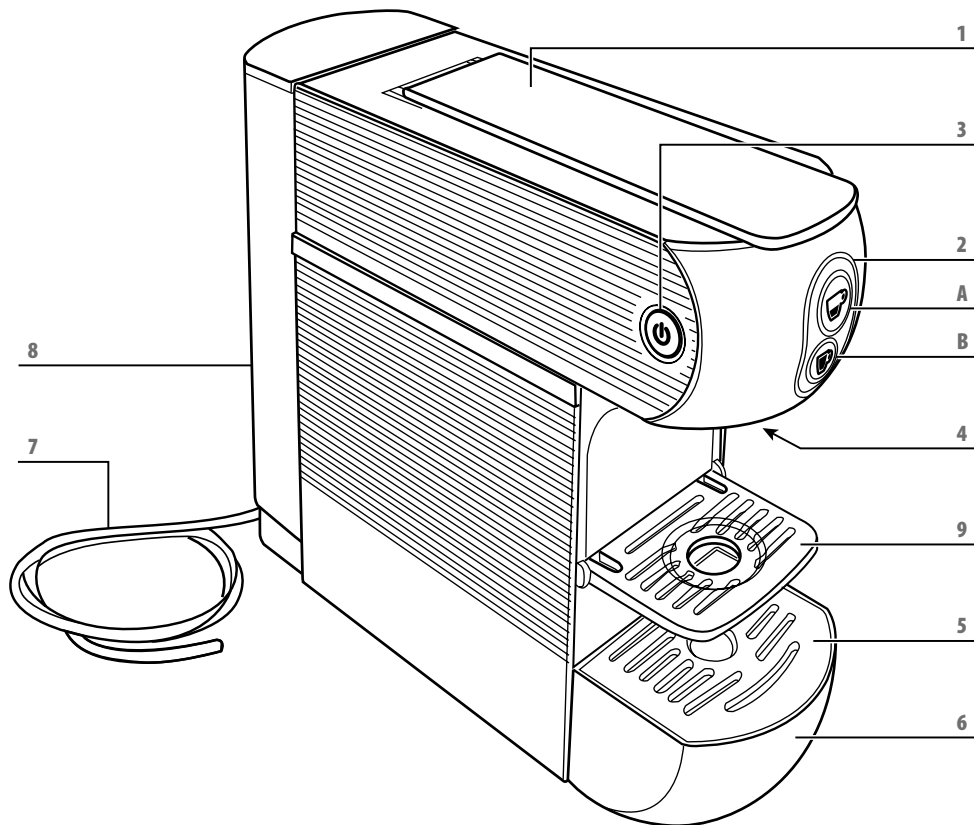

INBETRIEBNAHME/AUFHEIZUNG

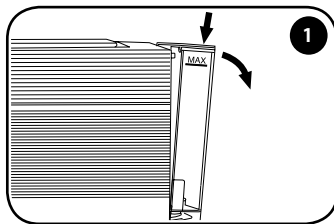

1 Nehmen Sie den Deckel des Tanks ab.
Zum Herausnehmen des Tanks drücken Sie ihn nach unten und schieben Sie ihn gleichzeitig nach außen.

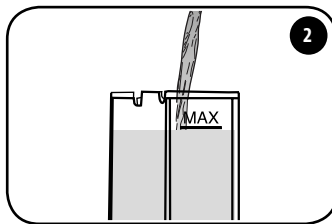

2 Befüllen Sie den Tank bis zum oberen Füllstandpegel (MAX).

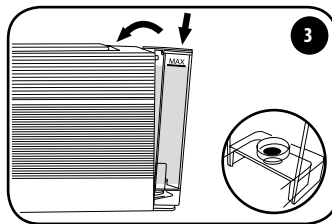

3 Setzen Sie den Tank ein, indem Sie ihn leicht neigen und auf dem Wasserventil aufsetzen. Drücken Sie den oberen Teil in die Maschine bis Sie ein Einrasten hören. Bringen Sie den Deckel wieder an.

ACHTUNG: Prüfen Sie, ob der Tank gut befestigt ist, damit kein Wasser ausläuft.

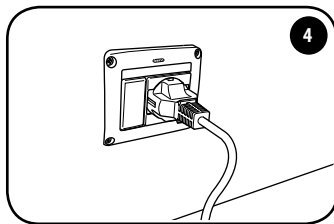

4 Schließen Sie die Maschine an, indem Sie den Stecker in die Steckdose einsetzen.

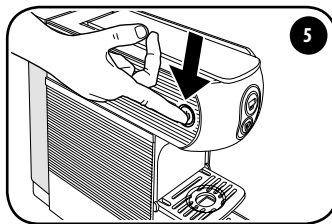

5 Schalten Sie die Maschine durch Betätigen des Hauptschalters ein. Die Maschine ist eingeschaltet sobald der Hauptschalter leuchtet.

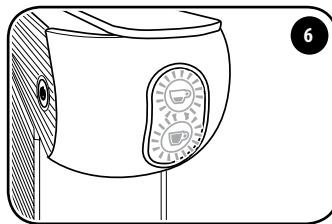

6 Die Tasten ☕ und ☕ blinken intervallweise, sobald sie kontinuierlich leuchten hat die Maschine die richtige Temperatur erreicht und ist betriebsbereit.

Solange sich die Maschine in der Aufheizphase befindet (Auswahl-tasten blinken) kann sie keinen Kaffee abgeben.

ACHTUNG: Wenn das anfängliche Aufheizen beendet ist, führt die Maschine die Reinigung des Systems aus und gibt eine kleine Wassermenge ab. Führen Sie die Hände nicht in die Nähe des Kaffeeauslaufs. Wenn dieser Vorgang beendet ist, ist die Maschine zur Kaffeeabgabe bereit.

Energiesparfunktion

- Die Maschine ist mit einem System ausgestattet, das die Maschine in den Energiesparmodus versetzt.
- Wenn sie eingeschaltet bleibt ohne verwendet zu werden, schaltet sie sich automatisch ab.
- Um die Maschine wieder verwenden zu können, den Hauptschalter drücken und die Aufheizdauer abwarten.

DE SPÜLEN DER INNENLIEGENDEN KREISE

Bei der erstmaligen Inbetriebnahme oder wenn die Kaffeemaschine längere Zeit nicht verwendet wurde, müssen die innenliegenden Kreise wie folgt durchgespült werden:

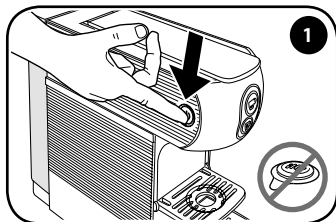

Prüfen Sie, dass keine E.S.E. Pads eingelegt sind und schalten Sie die Maschine über den Hauptschalter ein.

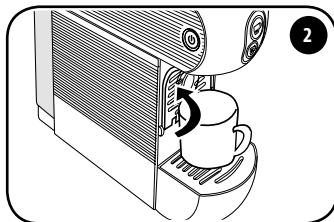

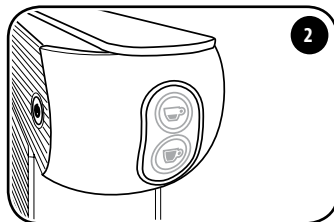

Den Espressotassenhalter schließen und eine große leere Tasse unter den Auslauf stellen.

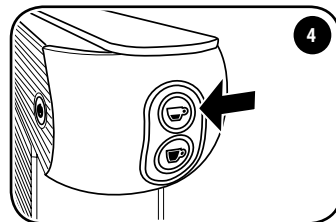

Wenn die Tasten  und  dauerhaft leuchten, ist die Maschine betriebsbereit.



Drücken Sie die Taste , die Maschine gibt Wasser ab. Drücken Sie erneut die Taste . Der Spülvorgang ist abgeschlossen, wenn mindestens 3 Tassen von der Maschine mit Wasser befüllt wurden.

Verwendung der Tassen

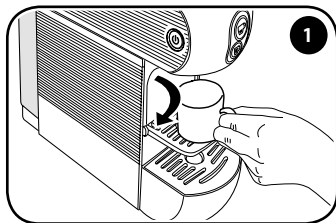

Senken Sie den Halter für die korrekte Zubereitung eines Espresso und für die Verwendung von kleinen Tassen ab.

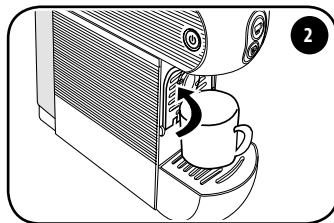

Für die Verwendung von großen Tassen schließen Sie den Halter und stellen Sie die Tasse direkt auf das Tropfgitter.

ZUBEREITUNG VON KAFFEE

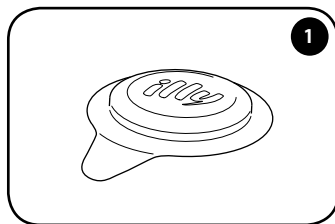

1

Es wird empfohlen, illy E.S.E.-Pads zu verwenden. Die Maschine ist für die Extraktion von illy E.S.E.-Pads optimiert.

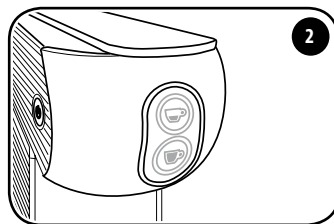

2

Warten Sie bis die Tasten ☕ und ☕ kontinuierlich leuchten.

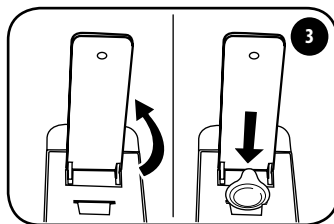

3

Heben Sie den Hebel an und legen Sie das illy E.S.E.-Pad mit dem Logo Richtung Hebel in den entsprechenden Schlitz ein. Stellen Sie sicher, dass das gesamte Pad mit Ausnahme der Lasche in das Innere des Schlitzes eingelegt ist.

Heben Sie vor dem Einlegen des E.S.E.-Pads den Hebel langsam und vollständig, um das verbrauchte E.S.E.-Pad auszuwerfen. Aus Hygienegründen und um die Qualität des Produkts langfristig zu bewahren, empfiehlt es sich das E.S.E.-Pad sofort nach der Abgabe des Kaffees auszuwerfen.

Zum Einlegen der E.S.E.-Pads muss der Hebel so weit angehoben werden, bis er von selbst angehoben bleibt. Zum Auswerfen der E.S.E.-Pads muss der Hebel hingegen vollständig angehoben werden.

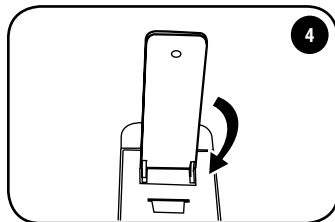

4

Den Hebel wieder vollständig schließen.

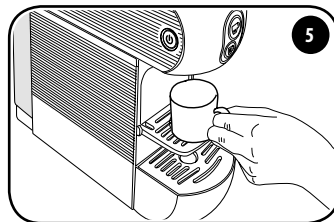

5

Stellen Sie die Espressotasse auf den entsprechenden Halter unter dem Auslauf.

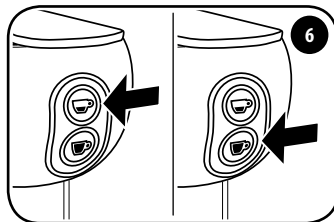

6

Für die Abgabe eines Espressos drücken Sie die Taste ☕. Für die Abgabe eines Lungo drücken Sie die Taste ☕. Bei Schließproblemen öffnen Sie den Hebel nochmals und schließen Sie ihn wieder.

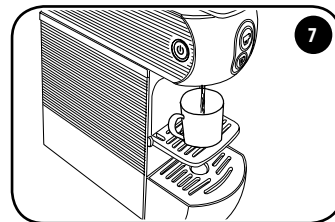

7

ACHTUNG: Vor dem Anheben des Hebels nach dem Ende der Abgabe mindestens 5 Sekunden lang warten.
Nach der Abgabe von 10 Kaffees hintereinander mindestens 2 Minuten warten, bevor Sie eine neue Kaffeeabgabe anfordern.
Die Maschine ist für Einzelportionen mit einer maximalen Dauer von 75 Sekunden ausgelegt.

Empfehlung

- Für die Zubereitung eines guten Espresso Kaffees sollten Sie dicke, möglichst vorgewärmte Espressotassen verwenden, um zu vermeiden, dass das Getränk zu rasch abkühlt. Die Espressotassen können durch Abgabe von Heißwasser aus dem Auslauf in die Tasse vorgewärmt werden.
- Verwenden Sie die illy E.S.E.-Pads für Espresso und drücken Sie die Taste ☕. Verwenden Sie die illy E.S.E.-Pads für Espresso lungo und drücken Sie die Taste ☕.

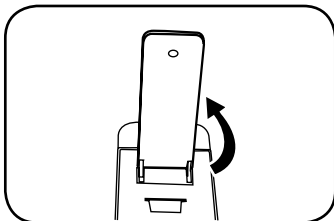

- Heben Sie den Hebel zum Öffnen/Schließen vollständig an (das E.S.E. Pad fällt in den entsprechenden Behälter).

ACHTUNG: Aus Hygienegründen wird empfohlen, das E.S.E.-Pad am Ende jeder Abgabe auszuwerfen und eine kleine Wassermenge abzugeben, um jegliche Rückstände zu beseitigen.

Der entsprechende E.S.E. Pad Behälter kann bis zu 9 verbrauchte E.S.E. Pads aufnehmen. Den Behälter regelmäßig entleeren.

- Wenn Sie einen weiteren Kaffee zubereiten wollen, legen Sie ein neues E.S.E. Pad ein und wiederholen Sie den Vorgang, andernfalls schließen Sie den Hebel wieder.

Der Behälter für verbrauchte E.S.E.-Pads kann bis zu 9 E.S.E.-Pads aufnehmen. Er sollte regelmäßig entleert werden, um zu vermeiden, dass sich die E.S.E.-Pads verklemmen.

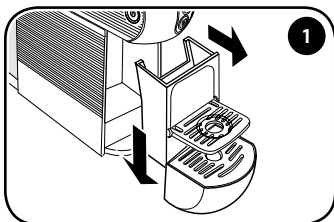

Ziehen Sie zu diesem Zweck die Schale und trennen Sie sie vom E.S.E.-Pad-Behälter, indem Sie sie nach unten drücken. Achten Sie auf eine eventuell vorhandene Flüssigkeit.

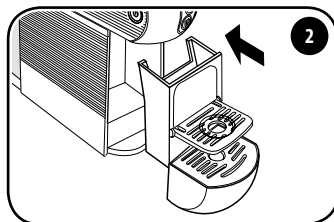

Entleeren Sie den Behälter, reinigen und trocknen Sie die Teile, bevor Sie sie wieder an ihrem Platz anbringen.

PROGRAMMIERUNG DER KAFFEETEMPERATUR

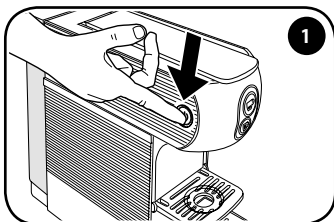

Schalten Sie die Maschine durch Betätigen des Hauptschalters aus.

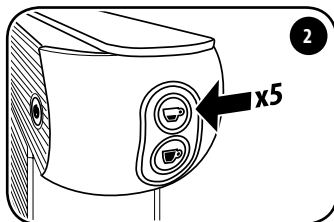

Bei ausgeschalteter Maschine drücken Sie 5 Mal die Taste ☕, um die Funktion zum Ändern der Temperatur aufzurufen. Die Tasten ☕ und ☕ beginnen zu blinken.

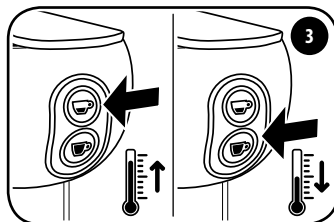

Die Taste ☕ drücken, um die Temperatur um 3 Grad zu erhöhen. Die Taste ☕ drücken, um die Temperatur um 3 Grad zu verringern.

HINWEIS: Die werkseitig eingestellte Temperatur kann um 3 °C erhöht und um 3 °C, 6 °C oder 9 °C verringert werden.

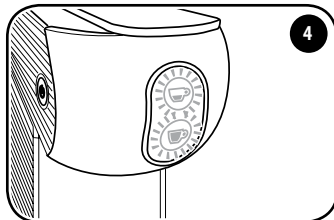

Sind 5 Sekunden vergangen, ohne dass eine weitere Tätigkeit ausgeführt wird, blinken beide Tasten ☕ und ☕ 2 Sekunden lang. Danach verlässt die Maschine die Funktion zum Ändern der Temperatur.

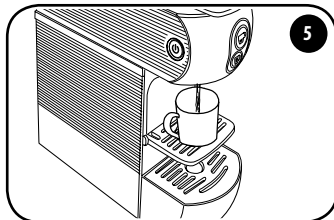

Die eingestellte neue Temperatur wird also für die folgenden Kaffeeabgaben gespeichert.

Anzeige der eingestellten Kaffeetemperatur:

Beide Tasten ☕ und ☕ blinken.	Die eingestellte Temperatur entspricht der werkseitigen Temperatur.
Nur die Taste ☕ blinkt langsam (0,5 s).	Die eingestellte Temperatur ist um 3 °C höher im Vergleich zu den werkseitigen Einstellungen.
Nur die Taste ☕ blinkt langsam (0,5 s).	Die eingestellte Temperatur ist um 3 °C geringer im Vergleich zu den werkseitigen Einstellungen.
Nur die Taste ☕ blinkt schnell (0,2 s).	Die eingestellte Temperatur ist um 6 °C geringer im Vergleich zu den werkseitigen Einstellungen.
Nur die Taste ☕ leuchtet dauerhaft.	Die eingestellte Temperatur ist um 9 °C geringer im Vergleich zu den werkseitigen Einstellungen.

PROGRAMMIERUNG DER AUSLAUFMENGE

Befolgen Sie die Angaben in Absatz "Inbetriebnahme/Aufheizung".

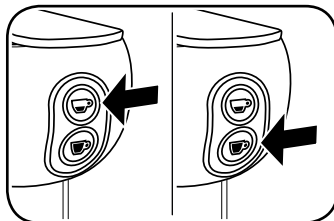

Einstellung der Espressomenge:

Die Taste ☕ gedrückt halten. Die Maschine beginnt Kaffee abzugeben. Nachdem die gewünschte Menge erreicht wurde, die Taste ☕ loslassen. Die Maschine stoppt nun die Kaffeeabgabe und die Menge bleibt für die folgenden Kaffeeabgaben gespeichert.

Einstellung der Menge für Espresso lungo:

Die Taste ☕ gedrückt halten. Die Maschine beginnt Kaffee abzugeben. Nachdem die gewünschte Menge erreicht wurde, die Taste ☕ loslassen. Die Maschine stoppt nun die Kaffeeabgabe und die Menge bleibt für die folgenden Kaffeeabgaben gespeichert.

Die werkseitigen Mengen und Temperaturen sind für die bestmögliche Extraktion des illy Espresso ☕ und des illy Espresso lungo ☕ optimiert.

DE INSTANDHALTUNG

Wenn die Maschine lange Zeit nicht verwendet wird, geben Sie eine kleine Wassermenge ab, schalten Sie sie ab, ziehen Sie den Netzstecker und entleeren Sie den Wassertank.

Verstauen Sie das Gerät an einem trockenen, staubgeschützten Ort, außerhalb der Reichweite von Kindern.

Es empfiehlt sich das Gerät in der Originalverpackung aufzubewahren.

Die Maschine bei einer Temperatur nicht unter 5°C lagern, damit eventuelle Wasserreste nicht gefrieren und dadurch das Gerät beschädigen.

REPARATUREN

Versuchen Sie bei einem Defekt, einer Störung oder bei einem beschädigten Netzkabel nicht das Gerät selbst zu reparieren, sondern wenden Sie sich an Fachpersonal. Versuchen Sie niemals mangelhafte oder beschädigte Maschinen in Betrieb zu nehmen. Nur die autorisierten Kundendienstzentren dürfen Eingriffe und Reparaturen durchführen. Der Hersteller lehnt jede Haftung für Personen- und/oder Sachschäden ab, die infolge von Anpassungen, improvisierten oder nicht von Fachpersonal durchgeführten Änderungen oder Reparaturen entstanden sind.

REINIGUNG

Eine ordnungsgemäße Instandhaltung der Kaffeemaschine sorgt für langfristige optimale Leistungskraft und eine längere Nutzungsdauer.

Schalten Sie vor jeglichen Reinigungsarbeiten die Schalter aus und ziehen Sie den Netzstecker.

Tauchen Sie das Gerät niemals in Wasser ein, nur mit einem feuchten Lappen, nicht scheuernden Reinigungsmitteln reinigen und sofort abtrocknen.

Die Teile (Tropfgitter, Auffangschale, E.S.E. Pad-Behälter und Wassertank) können mit der Hand mit nicht scheuernden Reinigungsmitteln oder im Geschirrspüler bei mittlerer Temperatur gereinigt werden.

ENTKALKUNG

Die Bildung von Kalk ist die natürliche Folge der Nutzung der Maschine. Die Maschine ist mit einem automatischen Programm ausgestattet, das die Reinigung optimiert und Kalkrückstände aus dem Inneren der Maschine entfernt.

ACHTUNG: Wenn keine Entkalkung durchgeführt wird, können Kalkablagerungen zu Fehlfunktionen führen, die nicht unter die Garantie fallen.

Wenn die Auswahlstasten abwechselnd blinken, muss die Maschine entkalkt werden.

HINWEIS:

- Stellen Sie sicher, dass keine E.S.E. Pads in die Maschine eingelegt wurden.
- Bei Stromausfall oder Abschalten der Maschine wird der Zyklus an der Stelle wiederaufgenommen, an der er unterbrochen wurde.
- Heben Sie den Hebel nicht während der Entkalkung oder während des Spülens an.

Vorgangsweise zum Entkalken:

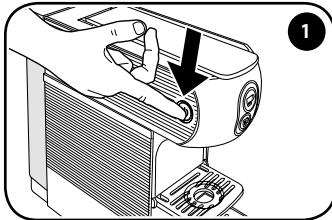

Schalten Sie die Maschine durch Betätigen des Hauptschalters aus.

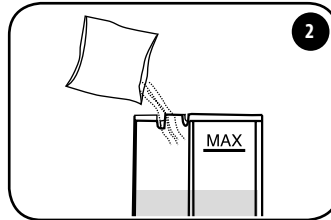

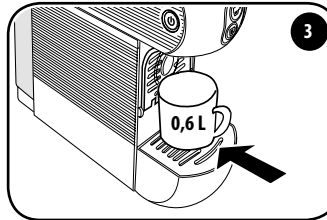

Befüllen Sie den Tank mit 0,6 Liter frischem Wasser und mischen Sie die Entkalkungslösung bei. Stellen Sie sicher, dass die Entkalkungslösung im Wasser im Tank vollständig aufgelöst wird.

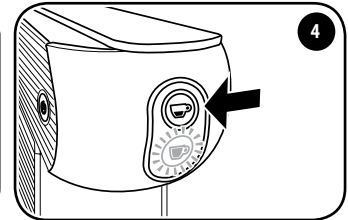

Stellen Sie einen Behälter mit mindestens 0,6 Liter unter den Kaffeeauslauf.



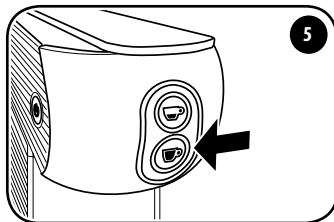

Halten Sie bei ausgeschalteter Maschine die Taste  5-9 Sekunden lang gedrückt. Die Taste  blinkt.

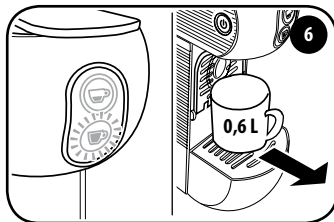

Drücken Sie die Taste . Die Maschine beginnt abwechselnd Wasser abzugeben. Die Taste  blinkt.



Nach Beendigung des Entkalkungszyklus leuchtet die Taste  dauerhaft auf, während die Taste  blinkt. Den Behälter entfernen und entleeren.

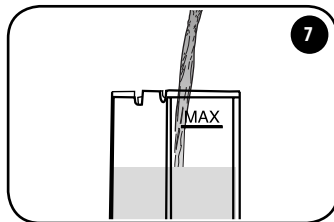

Entfernen Sie den Tank, spülen Sie ihn gründlich aus und füllen Sie ihn mit frischem Wasser. Setzen Sie den mit frischem Wasser befüllten Tank in die Maschine ein.

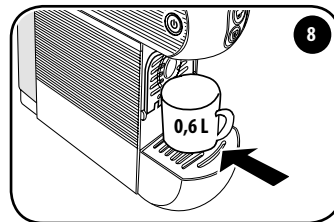



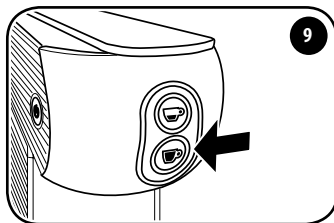

Stellen Sie einen Behälter mit mindestens 0,6 Liter unter den Kaffeeauslauf.

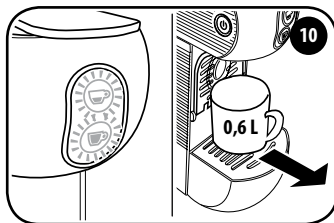

Zum Starten des Spülvorgangs drücken Sie die Taste . Die Taste  leuchtet dauerhaft auf,  blinkt.



Die Maschine unterbricht automatisch den Spülvorgang. Die Tasten  und  blinken gleichzeitig. Den Behälter entfernen und entleeren. Warten Sie, bis die Tasten  und  dauerhaft aufleuchten. Die Maschine ist nun betriebsbereit.

PROBLEM - URSACHE - ABHILFE

Problem	Ursache	Lösung
Die Maschine schaltet sich nicht ein.	Stecker nicht richtig eingesteckt.	Prüfen Sie, ob der Stecker in einer Steckdose eingesteckt ist, an der Spannung anliegt und ob der Hauptschalter gedrückt ist.
	Mangelhafte Bauteile.	Wenden Sie sich an das Kundendienstzentrum.
Die Maschine gibt den Kaffee sehr langsam ab.	Innentteile verkalkt.	Die Maschine entkalken wie im entsprechenden Absatz angegeben.
Die Maschine schaltet sich ein, gibt aber keinen Kaffee ab.	Wassertank leer oder nicht richtig eingesetzt.	Prüfen, ob der Wassertank richtig eingesetzt ist und ausreichend mit Wasser gefüllt ist.
	Hebel zum Öffnen/Schließen nicht vollständig geschlossen.	Prüfen, ob der Hebel zum Öffnen/Schließen vollständig geschlossen ist.
	Pumpe defekt.	Prüfen, ob die Pumpe Wasser abgibt: Nachdem die Taste  gedrückt wurde, muss man eine Vibration spüren. Dies ist das Zeichen, dass die Pumpe ordnungsgemäß funktioniert. Wenn Sie keine Vibration spüren, wenden Sie sich an das Kundendienstzentrum. Wenn Sie die Vibration spüren, aber kein Kaffee abgegeben wird, wiederholen Sie den Vorgang 2/3 Mal in einem Abstand von wenigen Minuten. Wenn das Verfahren beendet ist und die Maschine noch immer keinen Kaffee abgibt, wenden Sie sich an das Kundendienstzentrum.
	Hydraulische Bestandteile verkalkt.	Die Entkalkung durchführen. Wenn das Problem weiterhin besteht, wenden Sie sich an das Kundendienstzentrum.
Die Maschine hat sich automatisch abgeschaltet.	Es handelt sich nicht um einen Mangel.	Energiesparmodus: Die Maschine ist darauf ausgelegt, sich automatisch abzuschalten.
Die Maschine vibriert stark und ist laut.	Nicht genügend Wasser im Tank.	Die starke Vibration wird durch die Pumpe verursacht, die nicht genügend Wasser pumpt. Den richtigen Füllstand im Tank wiederherstellen.
Das E.S.E. Pad lässt sich nicht in die Maschine einlegen.	E.S.E. Pad nicht geeignet.	Prüfen, ob das gerade verwendete E.S.E. Pad geeignet ist.
	E.S.E. Pad nicht richtig eingelegt.	Das E.S.E.-Pad richtig ausgerichtet einlegen.
	Behälter für verbrauchte E.S.E. Pads voll.	Prüfen, ob der Behälter für verbrauchte E.S.E. Pads zu viele E.S.E. Pads beinhaltet, sodass kein neues Pad mehr Platz hat und den Behälter entleeren.
	Wenn das Problem weiterhin besteht, wenden Sie sich an das Kundendienstzentrum.	

Problem	Ursache	Lösung
Das E.S.E. Pad wird nicht in der Aufgussgruppe gehalten und fällt direkt in den Behälter für verbrauchte E.S.E. Pads.	Hebel zum Öffnen/Schließen nicht vollständig offen.	Den Hebel zum Öffnen/Schließen vollständig öffnen. Das nicht verwendete E.S.E. Pad aus dem Behälter für verbrauchte E.S.E. Pads entnehmen und erneut einlegen. Wenn das Problem weiterhin besteht, wenden Sie sich an das Kundendienstzentrum.
Nach dem Einsetzen des E.S.E. Pads in die Aufgussgruppe lässt sich der Hebel zum Öffnen/Schließen nicht schließen.	E.S.E. Pad nicht auf die Aufgussgruppe ausgerichtet.	Den Hebel zum Öffnen/Schließen nochmals öffnen und vollständig schließen. Wenn das Problem weiterhin besteht, wenden Sie sich an das Kundendienstzentrum.
	Behälter für verbrauchte E.S.E. Pads voll.	Prüfen, ob der Behälter für verbrauchte E.S.E. Pads zu viele E.S.E. Pads beinhaltet, sodass kein neues Pad mehr Platz hat und den Behälter entleeren.
Der von der Maschine abgegebene Kaffee ist kalt.	E.S.E. Pad eingelegt, bevor die Tasten ☕ und ☕ dauerhaft aufgeleuchtet haben.	Das E.S.E. Pad einlegen, wenn die Tasten ☕ und ☕ dauerhaft aufleuchten.
	Kessel defekt.	Wenden Sie sich an das Kundendienstzentrum.
E.S.E. Pad wird nicht richtig ausgeworfen.	E.S.E. Pad hat sich in der Aufgussgruppe verklemt.	Den Hebel zum Öffnen/Schließen nochmals schließen und langsam wieder öffnen. Die Taste ☕ drücken und während das Wasser abgegeben wird, den Hebel zum Öffnen/Schließen langsam öffnen.
	Behälter für verbrauchte E.S.E. Pads voll.	Prüfen, ob der Behälter für verbrauchte E.S.E. Pads zu viele E.S.E. Pads beinhaltet, sodass der Auswurf des verbrauchten Pads verhindert wird und den Behälter entleeren.
	Wenn das Problem weiterhin besteht, wenden Sie sich an das Kundendienstzentrum.	
Nach der Kaffeeabgabe tropft der Auslauf nach.	Es handelt sich nicht um einen Mangel.	Der Austritt von wenigen Tropfen nach der Kaffeeabgabe ist normal.
Die Abgabe des Kaffees wird nicht gestoppt auch wenn die Auswahl-taste gedrückt wird.	Mangelhafte Bauteile.	Netzstecker ziehen und das Kundendienstzentrum kontaktieren
Der abgegebene Kaffee schmeckt sauer.	Die Maschine wurde nach dem Entkalken nicht richtig gespült.	Die Maschine nochmals durchspülen.
	Verwendung abgelaufener E.S.E. Pads.	Das Ablaufdatum der E.S.E. Pads prüfen.

ENTSORGUNG

Am Ende der Nutzungsdauer des Geräts, vor dessen gesetzeskonformer Entsorgung, muss es außer Betrieb genommen werden. Netzstecker ziehen und das Netzkabel durchschneiden.



Das durchgestrichene Abfallimersymbol am Gerät zeigt an, dass das Produkt am Ende seiner Nutzungsdauer getrennt vom Hausmüll entsorgt werden muss. Es muss in ein Entsorgungszentrum für elektrische und elektronische Geräte gebracht oder bei Kauf eines neuen gleichwertigen Geräts an den Händler retourniert werden.

Eine fachgerechte Mülltrennung für die Wiederverwertung, kompatible Behandlung und Entsorgung des Geräts trägt zur Umweltschonung und Gesundheit bei und begünstigt die erneute Nutzung der Materialien aus denen es besteht. Es obliegt dem Benutzer das Gerät am Ende seiner Nutzungsdauer den entsprechenden Sammelstellen zu übergeben.

Für weitere Informationen zu den verfügbaren Sammelzentren wenden Sie sich an Ihren lokalen Müllentsorgungsdienst oder an die Verkaufsstelle, bei der Sie das Gerät erworben haben. Wer dieses Gerät in die Umwelt entsorgt und nicht zu einem Müllentsorgungszentrum für elektrische und elektronische Geräte bringt, wird gemäß den einschlägigen geltenden Gesetzen mit einer Verwaltungsstrafe wegen missbräuchlicher Abfallentsorgung sanktioniert.

Verpackung

Die Verpackung ist wichtig, um das Produkt am Transport zu schützen. Prüfen Sie vor der Entsorgung der Verpackungsmaterialien die Unversehrtheit und Funktionstüchtigkeit des Geräts. Im Falle von Reklamationen muss das Gerät in seiner Originalverpackung retourniert werden. Die Verpackungsmaterialien müssen außer der Reichweite von Kindern aufbewahrt werden, da sie eine mögliche Gefahrenquelle darstellen.

Entsorgen Sie die Verpackungsmaterialien entsprechend den gesetzlichen Müllentsorgungsbestimmungen. Die entsprechende Symbolik auf der Verpackung zeigt die korrekte Entsorgung der Verpackungsmaterialien an. Eine bewusste Entsorgung ist der erste Schritt zum Umweltschutz.



Imported into the UK by: illycaffè UK Limited
7/8 Osyth Close, Brackmills Industrial Estate,
Northampton, NN4 7DY

REGRAS GERAIS PARA A UTILIZAÇÃO DA MÁQUINA.....	74
DADOS TÉCNICOS	74
DISPOSITIVOS DE SEGURANÇA.....	74
MEDIDAS DE SEGURANÇA IMPORTANTES	74
PARTES DA MÁQUINA	76
COLOCAÇÃO EM FUNCIONAMENTO/AQUECIMENTO.....	77
FUNÇÃO ECONOMIA DE ENERGIA.....	77
ENXAGUADURA DOS CIRCUITOS INTERNOS	78
UTILIZAÇÃO DAS CHÁVENAS	78
PREPARAÇÃO DO CAFÉ	79
PROGRAMAÇÃO DA TEMPERATURA DO CAFÉ	80
PROGRAMAÇÃO DO VOLUME DE DISTRIBUIÇÃO.....	81
MANUTENÇÃO	82
REPARAÇÕES	82
LIMPEZA	82
DESCALCIFICAÇÃO.....	83
PROBLEMA - CAUSA - SOLUÇÃO	85
ELIMINAÇÃO.....	87
EMBALAGEM	87

REGRAS GERAIS PARA A UTILIZAÇÃO DA MÁQUINA

Antes de utilizar esta máquina de café, leia atentamente o manual e guarde-o para eventual referência futura.

O manual de utilização e manutenção ajuda utilizar, de forma segura e consciente, o aparelho e a descobrir todas as suas funções. Lembre-se que o bom funcionamento, mas sobretudo o funcionamento seguro, depende também do conhecimento do aparelho e da sua correta manutenção, ao longo do tempo.

O fabricante declina qualquer responsabilidade em caso de utilização não correta das informações fornecidas, por adaptações, modificações ou reparações improvisadas ou não efetuadas por pessoal qualificado. Tal comportamento invalidará a garantia prevista do aparelho. Em caso de avaria ou defeitos de fabrico do aparelho, contacte o ponto de venda onde a compra foi efetuada tendo consigo o recibo.

DADOS TÉCNICOS Mod. 626 e Mod. 627

Tensão: 220-240 V / 50-60 Hz; Brazilian version: 220 V/60 Hz, 127V/60 Hz

Bomba: 63 W

Potência do aparelho: Mod. 626 800 W / Mod. 627 1250 W; Brazilian version: 800W (220V), 1150W (127V)

Comprimento do cabo de alimentação: 1 m; Brazilian version: 1,5 m

Capacidade do depósito: 1 l

Função de poupança de energia

Dispositivos de segurança

Fusível térmico de segurança

Produzido pela Capitani S.r.l. Piazza IV Novembre 1 – Solbiate Con Cagno (Co) Italy
– Telefone +39 031 – 802020 – www.capitani.it

O fabricante reserva-se o direito de fazer alterações ou melhorias sem aviso prévio.

MEDIDAS DE SEGURANÇA IMPORTANTES

- Coloque a máquina de café sobre uma superfície horizontal estável, adequada para suportar peso e o calor, seca e longe de fontes de água e calor.

- Não a coloque sobre outros eletrodomésticos (máquinas de lavar roupa, máquinas de lavar loiça, frigoríficos, etc.).
- Nunca a coloque ou deixe no exterior.

Para evitar o risco de choque elétrico e incêndios:

- Ligue a máquina de café exclusivamente à ligações de rede elétrica adequadas e com ligação à terra. Verifique se a tensão indicada placa de identificação do aparelho corresponde à tensão de alimentação.
- Não utilize o aparelho caso o cabo ou a ficha estejam danificados, após uma avaria da máquina ou após danos de qualquer natureza. Contacte os centros de assistência autorizados para controlo, reparação ou verificação do funcionamento correto.
- Se o cabo de alimentação for danificado, deve ser substituído exclusivamente pelo fabricante ou pelos centros de assistência autorizados.
- Nunca passe o cabo de alimentação pelos cantos e arestas vivas e mantenha-o longe de fontes de calor e humidade.
- Para evitar danos, nunca coloque a máquina de café ao lado ou em prateleiras quentes (radiadores, superfícies de cozedura, queimadores a gás, etc.).
- Quando não for utilizada durante longos períodos de tempo, desligue o aparelho da tomada de elétrica.
- Para evitar danos, desligue a máquina de café puxando a ficha e não o cabo de alimentação; Nunca transporte o aparelho segurando-o pelo cabo de alimentação.
- Nunca toque no cabo de alimentação com as mãos molhadas.
- Não submeta o aparelho a jatos de água ou a imersão parcial, ou total. A água, na presença de eletricidade, gera perigo e pode causar choques elétricos.
- Nunca faça modificações técnicas na máquina de café.

Desligue sempre o cabo de alimentação da tomada elétrica:

- Antes de remover ou inserir o reservatório de água.
- Para encher o reservatório com água.
- Quando o aparelho não for utilizada durante um longo período de tempo.
- Em caso de avaria.
- Antes de limpar o aparelho.

Para evitar riscos durante o funcionamento:

- Esta máquina de café destina-se a ser utilizada em aplicações domésticas e similares como, por exemplo:
 - nas zonas para cozer reservadas ao pessoal em lojas, escritórios e outros ambientes profissionais;
 - nas estruturas de turismo rural;

- utilização por clientes em hotéis, motéis e outros ambientes tipo residencial;
- nos ambientes tipo bed and breakfast.

- Utilize esta máquina de café exclusivamente como descrito nestas instruções.
- Este aparelho pode ser utilizado por crianças a partir dos 8 anos, ou mais, se estiverem sob a supervisão de um adulto ou instruídas sobre a utilização segura do mesmo e estiverem cientes dos perigos que correm. Mantenha o aparelho e o cabo de alimentação fora do alcance das crianças.
- Certifique-se de que nenhuma criança tenha a oportunidade de brincar com esta máquina de café, deixando-a ao seu alcance.
- Este aparelho pode ser utilizado por pessoas com capacidades físicas, sensoriais ou mentais reduzidas ou com experiência e/ou habilidades insuficientes se estiverem sob a supervisão de um adulto ou instruídas para a utilização segura do aparelho e cientes dos perigos que correm.
- O vapor e a água quente podem causar queimaduras! Não insira os dedos por baixo do distribuidor de café, quando a máquina estiver a funcionar.
- Feche sempre a alavanca e não a abra quando o aparelho estiver a distribuir. Risco de queimadura.
- Não insira os dedos dentro do recipiente recolhe cápsulas E.S.E. Perigo de ferimentos.
- Não utilize cápsulas E.S.E. danificadas ou deformadas, podem causar danos no aparelho.
- Não utilize a máquina de café sem o tabuleiro recolhe gotas para evitar a fuga de líquidos.

Para evitar danos na máquina:

- Encha o reservatório exclusivamente com água potável- nunca utilize água com gás ou outros líquidos.
- Para evitar que a bomba funcione sem carga e superaqueça, antes de acionar o aparelho, verifique sempre se o reservatório contém água suficiente.

ATENÇÃO:

Não assumimos alguma responsabilidade por quaisquer danos em caso de:

- **Utilização incorreta e não de acordo com os fins pretendidos;**
- **Reparações não efetuadas em centros de assistência autorizados;**
- **Alteração do cabo de alimentação;**
- **Alteração de qualquer componente da máquina;**
- **Utilização de peças sobressalentes e acessórios não originais;**

Nestes casos, a garantia é invalidada.

PT PARTES DA MÁQUINA

- 1 ALAVANCA DE ABERTURA/FECHO DO COMPARTIMENTO DAS CÁPSULAS E.S.E..
- 2 BOTÕES DE DISTRIBUIÇÃO:
 - A ☕ CAFÉ EXPRESSO
 - B ☕ CAFÉ LONGO
- 3 INTERRUPTOR PRINCIPAL
- 4 BICO DISTRIBUIDOR
- 5 GRELHA RECOLHE GOTAS
- 6 TABULEIRO RECOLHE GOTAS COM RECIPIENTE CÁPSULAS E.S.E. USADAS (EXTRAÍVEL)
- 7 CABO DE ALIMENTAÇÃO
- 8 RESERVATÓRIO DE ÁGUA
- 9 SUPORTE PARA CHÁVENAS DE CAFÉ EXPRESSO

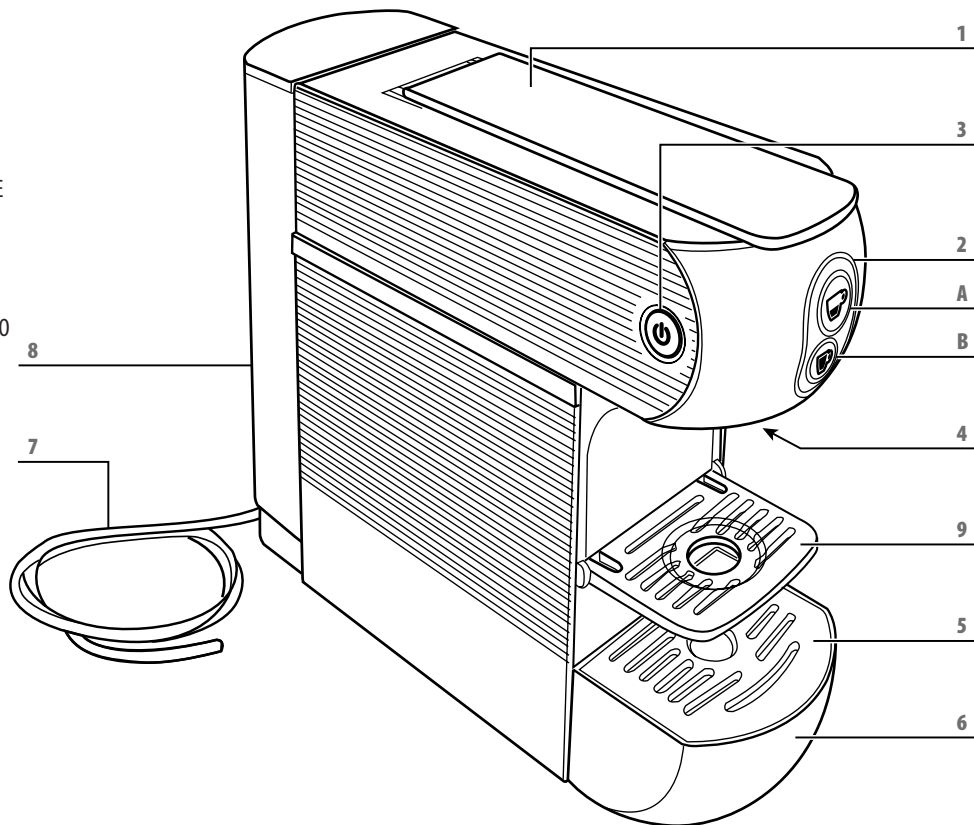

COLOCAÇÃO EM FUNCIONAMENTO/AQUECIMENTO

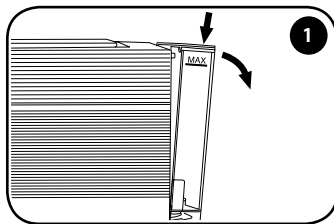

1
Retire a tampa do reservatório.
Para extrair o reservatório, faça pressão para baixo, empurrando-o simultaneamente para fora.

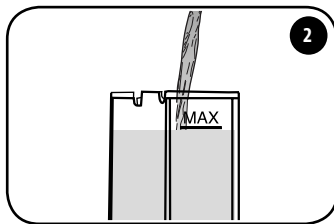

2
Encha o reservatório até ao nível máximo indicado (MAX).

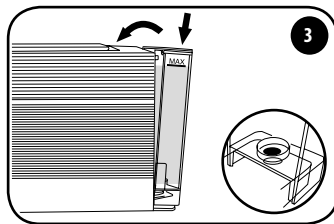

3
Introduza o reservatório, inclinando-o ligeiramente e apoiando-o sobre a válvula da água. Carregue na parte superior da máquina até ouvir um estalido. Volte a colocar a tampa.

ATENÇÃO: Certifique-se de que o reservatório está bem instalado, para evitar perdas de água.

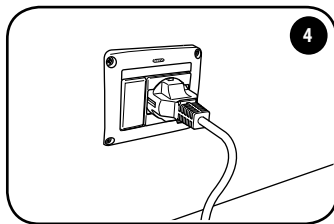

4
Ligue a máquina introduzindo a ficha na tomada de corrente.

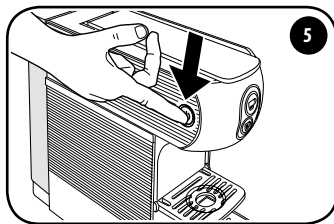

5
Ligue a máquina acionando o interruptor principal. A máquina está ligada quando o interruptor principal está iluminado.

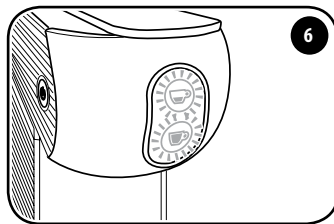

6
Os botões ☕ e ☕ piscam. Quando a luz fica fixa, significa que a máquina atingiu a temperatura correta e está pronta a ser utilizada.

Durante a fase de aquecimento (botões de distribuição a piscar), a máquina não pode distribuir café.

ATENÇÃO: Concluído o aquecimento inicial, a máquina efetua a limpeza do sistema distribuindo uma pequena quantidade de água. Não coloque as mãos junto ao bico de distribuição do café. Terminada esta operação, a máquina está pronta a distribuir café.

Função economia de energia

- A máquina possui um sistema que lhe permite trabalhar em condições de consumo energético reduzido.
- Se a máquina permanecer ligada sem ser utilizada, desligar-se-á automaticamente.
- Para utilizar novamente a máquina, prima o interruptor principal e aguarde que a mesma aqueça.

PT ENXAGUADURA DOS CIRCUITOS INTERNOS

Na primeira utilização, ou se a máquina de café tiver estado desligada durante um período prolongado, será necessário enxaguar os circuitos internos, respeitando os seguintes procedimentos:

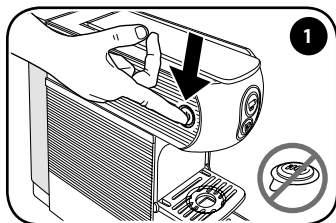

1 Certifique-se de que não se encontram inseridas cápsulas E.S.E. e ligue a máquina com o interruptor principal.

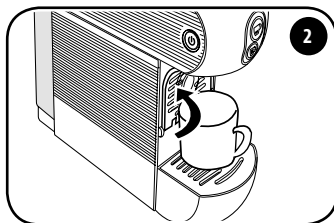

2 Feche o suporte de chávenas expresso e coloque uma chávena grande vazia sob o bico distribuidor.

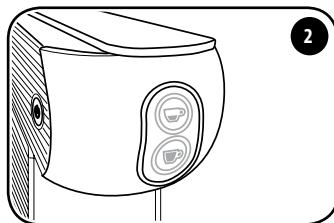

3 Quando a luz dos botões ☕ e ☕ fica fixa, significa que a máquina está pronta a ser utilizada.

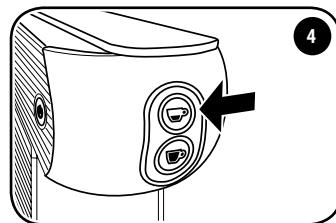

4 Prima o botão ☕, a máquina distribui água; prima novamente o botão ☕. A operação de enxaguadura fica concluída quando a máquina encher, pelo menos, três chávenas com água.

Utilização das chávenas

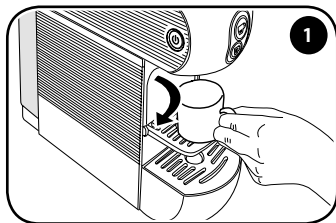

1 Baixe o suporte para preparar corretamente um café expresso e para utilizar as chávenas de café.

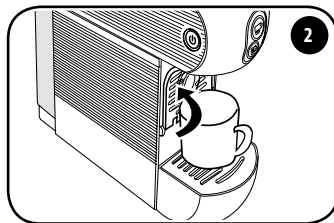

2 Para utilizar chávenas grandes, feche o suporte e posicione a chávena diretamente na grelha recolhe gotas.

PREPARAÇÃO DO CAFÉ

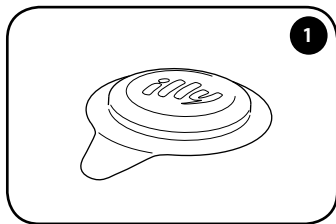

Recomenda-se a utilização de cápsulas E.S.E. illy. A máquina está otimizada para ejeção de cápsulas E.S.E. illy.

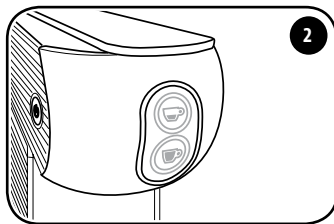

Aguarde até que os botões ☕ e ☕ fiquem iluminados com luz fixa.

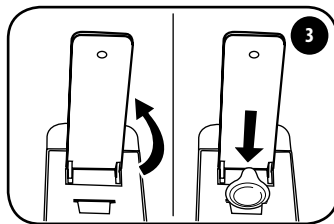

Levante a alavanca e introduza a cápsula E.S.E. illy no orifício específico, com o logótipo voltado para a alavanca. Certifique-se de que toda a cápsula, à exceção da lingueta, fica inserida no orifício.

Antes de inserir uma nova cápsula E.S.E., levante total e lentamente a alavanca de modo a ejetar a cápsula E.S.E. usada. Para uma higiene correta e para manter a alta qualidade do produto, é recomendável ejetar a cápsula E.S.E. imediatamente após a distribuição.

Para inserir as cápsulas E.S.E., a alavanca deve ser levantada até permanecer elevada de forma autónoma. Em contrapartida, a ejeção das cápsulas E.S.E. requer que a alavanca seja completamente levantada.

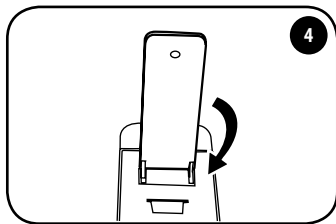

Feche a alavanca completamente.

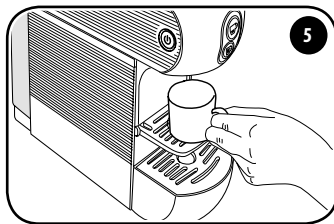

Pouse a chávena de café no suporte sob o bico distribuidor.

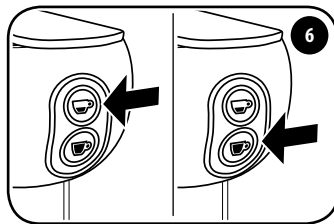

Para distribuir um café expresso, prima o botão ☕. Para distribuir um café longo, prima o botão ☕. Se sentir resistência a fechar a alavanca, volte a levantá-la e feche de novo.

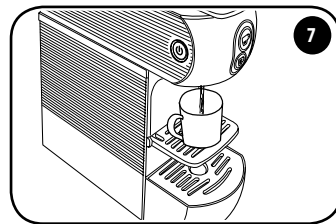

ATENÇÃO: Antes de elevar a alavanca espere pelo menos 5 segundos a partir do final da distribuição. Após distribuição consecutiva de 10 cafés, aguarde pelo menos 2 minutos antes de proceder a nova distribuição. A máquina é concebida para distribuições simples de duração máxima de 75 segundos.

Sugestões

- Para a preparação de um bom expresso, use chávenas de café grossas e, se possível, preaquecidas, para evitar que a bebida arrefeça demasiado depressa. As chávenas podem ser aquecidas através da distribuição de água quente pelo bico distribuidor.
- Utilize as chávenas E.S.E. illy para café expresso, premindo o botão ☕. Utilize as chávenas E.S.E. illy para café expresso longo, premindo o botão ☕.

PT Depois da preparação do café, a cápsula E.S.E. usada deve ser eliminada como segue:

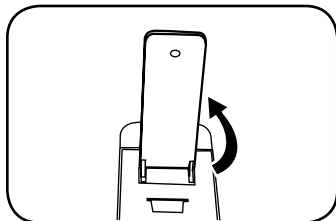

- Levante totalmente a alavanca de abertura/fecho (a chávina E.S.E. cai no recipiente específico).

ATENÇÃO: para uma correta higiene, recomenda-se remover a cápsula E.S.E. no final de cada distribuição e distribuir uma pequena quantidade de água para eliminar qualquer resíduo eventual.

O recipiente de cápsulas E.S.E. pode conter até 9 chávina E.S.E. usadas. Esvazie regularmente o recipiente.

- Se desejar preparar outro café, insira uma nova cápsula E.S.E. e repita o procedimento. Se não for esse o caso, volte a baixar a alavanca.

O recipiente de cápsulas E.S.E. usadas pode conter, no máximo, 9 cápsulas E.S.E., por isso, convém esvaziá-lo regularmente para evitar que as cápsulas E.S.E. fiquem bloqueadas.

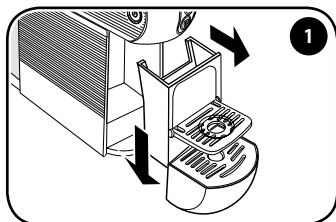

Para tal, retire o tabuleiro e separe-o do recipiente de cápsulas E.S.E., empurrando-a para baixo e prestando atenção à eventual presença de líquido.

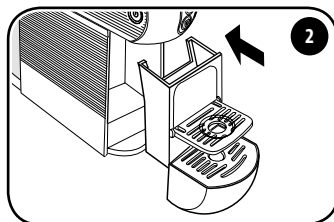

Esvazie o recipiente, lave e seque os componentes antes de voltar a introduzi-los nos locais próprios.

PROGRAMAÇÃO DA TEMPERATURA DO CAFÉ

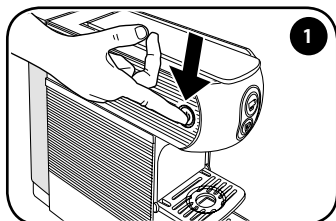

Desligue a máquina acionando o interruptor principal.

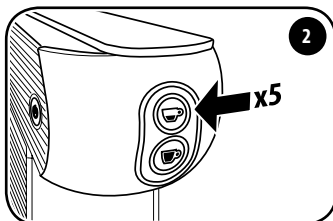

Com a máquina desligada, prima 5 vezes o botão ☕ para entrar na função de alteração da temperatura. Os botões ☕ e ☕ começarão a piscar.

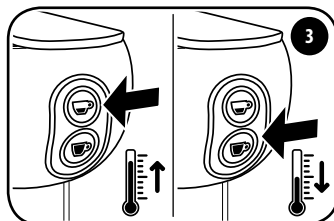

Prima o botão ☕ para aumentar a temperatura 3 graus. Prima o botão ☕ para diminuir a temperatura 3 graus.

NOTA: a temperatura de fábrica pode ser aumentada em 3°C e diminuída em 3°C, 6°C ou 9°C.

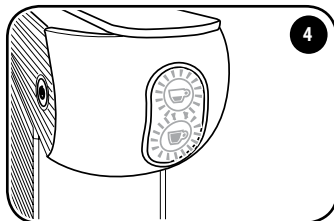

Decorridos 5 segundos sem que mais nenhuma ação seja realizada, ambos os botões ☕ e ☕ piscam por 2 segundos, após os quais a máquina sai da função de alteração da temperatura.

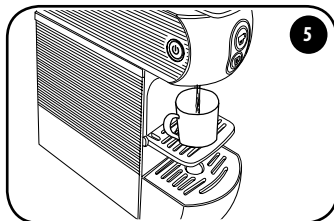

A nova temperatura definida é então memorizada para as distribuições seguintes.

Signalização de temperatura de café definida:

Ambos os botões ☕ e ☕ piscam.	A temperatura definida corresponde à de fábrica.
Apenas o botão ☕ pisca lentamente (0,5 seg).	A temperatura definida é aumentada 3°C em relação à definição de fábrica.
Apenas o botão ☕ pisca lentamente (0,5 seg).	A temperatura definida é reduzida 3°C em relação à definição de fábrica.
Apenas o botão ☕ pisca rapidamente (0,2 seg).	A temperatura definida é reduzida 6°C em relação à definição de fábrica.
Apenas o botão ☕ está aceso com luz fixa.	A temperatura definida é reduzida 9°C em relação à definição de fábrica.

PROGRAMAÇÃO DO VOLUME DE DISTRIBUIÇÃO

Siga as instruções do parágrafo “colocação em funcionamento/aquecimento”.

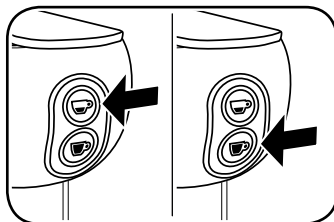

Regulação do volume de café expresso:

Mantenha premido o botão ☕. A máquina começará a distribuir café. Assim que atingir o volume desejado, solte o botão ☕. A máquina deixará de distribuir café e memorizará a quantidade para as distribuições seguintes.

Regulação do volume de café expresso longo:

Mantenha premido o botão ☕. A máquina começará a distribuir café. Assim que atingir o volume desejado, solte o botão ☕. A máquina deixará de distribuir café e memorizará a quantidade para as distribuições seguintes.

Os volumes e as temperaturas de fábrica são otimizados para uma melhor extração do café expresso illy ☕ e do expresso longo illy ☕.

PT MANUTENÇÃO

Se a máquina não for utilizada durante um período prolongado, distribua uma pequena quantidade de água, desligue-a, retire a ficha da alimentação elétrica e esvazie o reservatório.

Volte a colocar o aparelho num local seco, ao abrigo do pó e fora do alcance de crianças.

Recomenda-se que guarde o aparelho na sua embalagem original.

Conserve a máquina a temperaturas não inferiores a 5°C para evitar o congelamento de eventuais resíduos de água, que poderiam danificar o aparelho.

REPARAÇÕES

Em caso de avaria, mau funcionamento ou cabo de alimentação danificado, não tente reparar o aparelho. Dirija-se a pessoal qualificado. Não coloque em funcionamento uma máquina com defeito ou danificada. Apenas os centros de assistência autorizados podem efetuar intervenções e reparações. O fabricante declina toda e qualquer responsabilidade por danos a bens e/ou lesões físicas que resultem de adaptações, modificações ou reparações improvisadas ou não realizadas por pessoal qualificado.

LIMPEZA

Uma boa manutenção da máquina de café assegura um melhor rendimento ao longo do tempo e uma maior duração da mesma.

Desligue os interruptores e retire a ficha da corrente antes de proceder a qualquer operação de limpeza.

Não mergulhe o aparelho em água. Limpe-o exclusivamente com um pano húmido e um detergente não abrasivo, e seque-o imediatamente.

Os componentes (grelha, tabuleiro recolhe gotas, recipiente de cápsulas E.S.E. e reservatório de água) podem ser lavados à mão com um detergente não abrasivo ou na máquina de lavar louça a uma temperatura média.

DESCALCIFICAÇÃO

A formação de calcário é a consequência natural do uso da máquina. A máquina possui um programa automático que permite otimizar a limpeza e remover os resíduos de calcário do seu interior.

ATENÇÃO: Se o procedimento de descalcificação não for realizado, o calcário poderá causar problemas de mau funcionamento não cobertos pela garantia.

Se os botões de distribuição piscam alternados, a máquina deve ser descalcificada.

NOTA:

- Certifique-se de que nenhuma cápsula E.S.E. foi introduzida na máquina.
- Em caso de queda de energia ou a máquina desligar, ao ligar novamente o ciclo será retomado onde parou.
- Não eleve a alavanca durante o processo de descalcificação ou enxaguadura.

Procedimento de descalcificação:

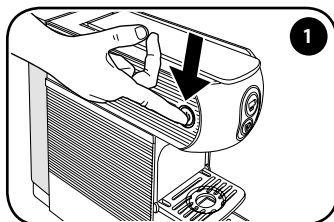

Desligue a máquina acionando o interruptor principal.

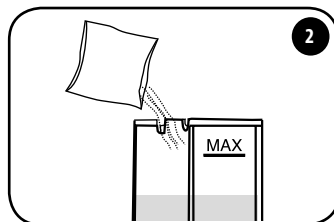

Encha o reservatório com 0,6 l de água fresca e adicione a solução descalcificante. Certifique-se de que a solução descalcificante dissolve-se completamente dentro da água no reservatório.

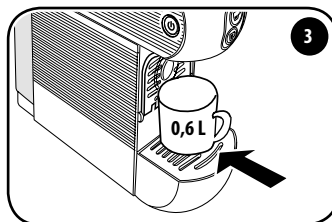

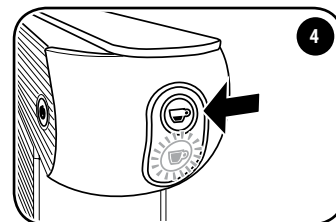

Coloque um contentor de pelo menos 0,6 l por baixo do dispensador.



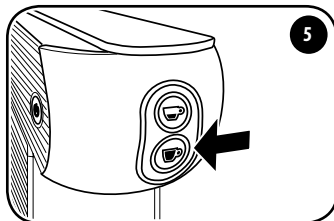

Com a máquina desligada, mantenha pressionado, por 5-9 segundos, o botão ☕. O botão ☕ pisca.

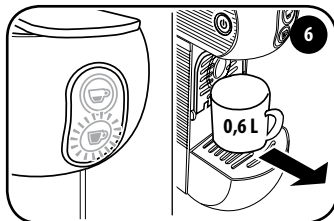

Prima no botão . A máquina começa a distribuir água em ciclo alternado. O botão  pisca.



Uma vez concluído o ciclo de descalcificação, o botão  fica aceso em modo fixo, enquanto o botão  pisca. Remova o recipiente e o esvazie.

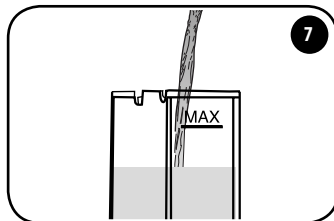

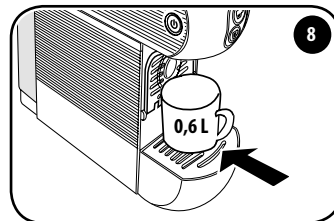

Remova o reservatório, lave-o e encha novamente com água fresca. Volte a inserir o reservatório com água fresca na máquina.



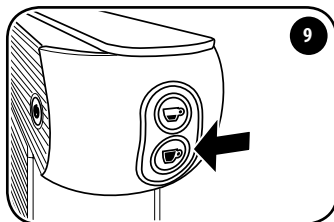



Coloque um contentor de pelo menos 0,6 l por baixo do dispensador.

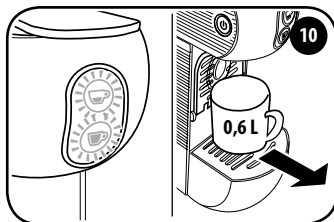

Para iniciar o ciclo de enxaguadura prima o botão . O botão  acende fixo, o  pisca.



A máquina interrompe automaticamente a enxaguadura. Os botões  e  piscam simultaneamente. Remova o recipiente e o esvazie. Espere que os botões  e  acendam fixo. A máquina agora está pronta para o uso.

PROBLEMA - CAUSA - SOLUÇÃO

Problema	Causa	Solução
A máquina não liga.	Ficha non introduzida corretamente.	Verifique se a ficha está inserida numa tomada com tensão e se o interruptor principal está premido.
	Avaria dos componentes.	Contacte o centro de assistência.
A máquina distribui o café lentamente.	Componentes internos obstruídos pelo calcário.	Descalcifique a máquina conforme descrito no parágrafo dedicado.
A máquina liga, mas não distribui café.	Reservatório de água vazio ou não inserido corretamente.	Verifique se o reservatório de água está inserido corretamente no seu alojamento e se há água suficiente no mesmo.
	Alavanca de abertura/fecho não totalmente fechada.	Verifique se a alavanca de abertura/fecho está totalmente fechada.
	Bomba avariada.	Verifique se a bomba fornece água: uma vez premido o botão  deverá sentir uma vibração, indicando que a bomba está a funcionar corretamente. Se não sentir qualquer vibração, contacte o centro de assistência. Se sentir a vibração mas não inicia a distribuição do café, repita a operação 2/3 vezes, com um intervalo de alguns minutos. No final do procedimento, se a máquina ainda não distribuir café, contacte o centro de assistência.
	Componentes hidráulicos obturados pelo calcário.	Efetue a descalcificação. Se o problema persistir, entre em contato com o centro de assistência.
A máquina desliga automaticamente.	Não se trata de um defeito.	Modo função economia de energia: a máquina foi concebida para desligar automaticamente .
A máquina vibra demasiado e faz barulho.	O nível da água no reservatório é insuficiente.	A forte vibração é causada pela bomba, que não consegue recolher a água de forma adequada. Restaure o nível correto de água no reservatório.
Não é possível inserir a cápsula E.S.E. na máquina.	Cápsula E.S.E. não compatível.	Verifique se está a utilizar uma cápsula E.S.E. compatível.
	Cápsula E.S.E. inserida não corretamente.	Introduza a cápsula E.S.E., orientando-a corretamente.
	Recipiente de cápsulas E.S.E. usadas cheio.	Verifique se a gaveta de cápsulas E.S.E. usadas não contém demasiadas cápsulas E.S.E., impedindo a introdução duma nova, e esvazie-a.
	Se o defeito persistir, contacte o centro de assistência.	

Problema	Causa	Solução
O cápsula E.S.E. não é retida no grupo do infusor e cai diretamente no recipiente da cápsulas E.S.E. usadas.	Alavanca de abertura/fecho não totalmente aberta.	Abra completamente a alavanca de abertura/fecho, recupere a cápsula de E.S.E., não utilizada, do recipiente de cápsulas E.S.E. usadas e volte a inseri-la. Se o defeito persistir, contacte o centro de assistência.
Depois de inserir o cápsula E.S.E. no grupo do infusor, não é possível fechar a alavanca de abertura/fecho..	Cápsula E.S.E. não alinhada com o grupo de infusor.	Abra novamente a alavanca de abertura/fecho e feche-a completamente. Se o defeito persistir, contacte o centro de assistência.
	Recipiente de cápsulas E.S.E. usadas cheio.	Verifique se a gaveta de cápsulas E.S.E. usadas não contém demasiadas cápsulas E.S.E., impedindo a introdução duma nova, e esvazie-a.
O café distribuído pela máquina é frio.	Cápsula E.S.E. inserida antes que os botões ☕ e ☕ estivessem acessos e com luz fixa.	Insera a cápsula E.S.E. quando os botões ☕ e ☕ estiverem acessos e com luz fixa.
	Caldeira em avaria.	Contacte o centro de assistência.
A cápsula E.S.E. não é expulsa corretamente.	Cápsula E.S.E. presa no grupo infusor.	Feche a alavanca de abertura/fecho e volte a abri-la lentamente.
		Prima o botão ☕ e enquanto a água está a ser distribuída abra lentamente a alavanca de abertura/fecho.
	Recipiente de cápsulas E.S.E. usadas cheio.	Verifique se a gaveta de cápsulas E.S.E. usadas não contém demasiadas cápsulas E.S.E., impedindo a expulsão da cápsula E.S.E. usada, e esvazie-a.
Se o defeito persistir, contacte o centro de assistência.		
Algumas gotas saem do bico no final da distribuição.	Não se trata de um defeito.	A saída de algumas gotas no final da distribuição é normal.
A distribuição do café não é interrompida mesmo ao premir o botão de distribuição.	Avaria dos componentes.	Desligue a ficha da tomada de corrente e contacte o centro de assistência
O café distribuído tem um sabor ácido.	Após a descalcificação, a máquina não foi enxaguada corretamente.	Lave novamente a máquina.
	Utilizo de cápsulas E.S.E. vencidas.	Verifique a data de vencimento das cápsulas E.S.E.

ELIMINAÇÃO

No fim da vida útil do aparelho, antes de o eliminar de acordo com os regulamentos para a recolha seletiva, torne-o inoperante. Desligue a ficha da tomada e cortar o cabo de alimentação.



O símbolo contendor de lixo barrado com uma cruz no aparelho indica que o produto, no final da sua vida útil, deve ser tratado separadamente do lixo doméstico, deve ser entregue num centro de recolha seletiva para equipamentos elétricos e eletrónicos, ou devolvido ao revendedor na altura da comprar dum equipamento novo equivalente.

A recolha seletiva adequada, para encaminhar o aparelho para reciclagem, tratamento e eliminação compatível, ajuda a evitar possíveis efeitos negativos ao meio ambiente e à saúde e favorece a recuperação dos materiais de que é composto. Cabe ao utilizador entregar o aparelho, no final da sua vida útil, às estruturas para recolha seletiva apropriadas.

Para informações mais detalhadas sobre os sistemas de recolha disponíveis, contacte o serviço local de eliminação de resíduos sólidos, ou o ponto de venda onde adquiriu o produto. Qualquer pessoa que abandona ou deita fora este aparelho e não o entrega a um centro de recolha seletiva para resíduos elétricos-eletrónicos está sujeito a multa administrativa pecuniária prevista pela legislação em vigor em matéria de eliminação ilegal de resíduos.

Embalagem

A embalagem é importante para proteger o produto durante o transporte. Antes de eliminar os materiais de embalagem, verifique a integridade do aparelho e se funciona corretamente. Em caso de contestações, o aparelho deve ser devolvido na sua embalagem original. Os materiais de embalagem devem ser mantidos fora do alcance das crianças, porque são potenciais fontes de perigo.

Elimine os materiais de embalagem de acordo com os regulamentos locais de recolha seletiva. Os símbolos presentes na embalagem indicam a eliminação correta dos materiais de embalagem. A eliminação consciente é o primeiro passo para uma proteção correta do meio ambiente.



Imported into the UK by: illycaffè UK Limited
7/8 Osyth Close, Brackmills Industrial Estate,
Northampton, NN4 7DY

NL INHOUDSOPGAVE

ALGEMENE REGELS VOOR HET GEBRUIK VAN DE MACHINE	88
TECHNISCHE GEGEVENS	88
VEILIGHEIDSINRICHTINGEN	88
BELANGRIJKE VEILIGHEIDSMATREGELEN	88
DELEN VAN DE MACHINE	90
INBEDRIJFSTELLING/VERWARMING.....	91
ENERGIEBESPARENDE FUNCTIE	91
SPOELING INTERNE CIRCUITS	92
GEBRUIK VAN DE KOPPEN	92
BEREIDING VAN DE KOFFIE	93
PROGRAMMERING VAN DE KOFFIETEMPERATUUR	94
PROGRAMMERING VAN HET AFGIFTEVOLUME.....	95
ONDERHOUD	96
HERSTELLINGEN	96
REINIGING	96
ONTKALKING.....	97
PROBLEEM - OORZAAK - OPLOSSING	99
INZAMELING	101
VERPAKKING	101

ALGEMENE REGELS VOOR HET GEBRUIK VAN DE MACHINE

Lees deze handleiding zorgvuldig door voordat u deze koffiemachine gaat gebruiken en bewaar ze voor toekomstig gebruik.

De gebruiks- en onderhoudshandleiding helpt u het apparaat veilig en bewust te gebruiken en al zijn functies te ontdekken. Bedenk dat een goede werking, maar vooral een veilige werking, ook afhangt van kennis van het apparaat en het juiste onderhoud ervan in de loop van de tijd.

De fabrikant wijst elke verantwoordelijkheid af in geval van onjuist gebruik met betrekking tot de gegeven informatie, voor aanpassingen, wijzigingen of geïmproviseerde reparaties of niet uitgevoerd door gekwalificeerd personeel. Door dergelijk gedrag vervalt de garantie op het apparaat.

Neem in geval van defecten of fabricagefouten van het apparaat contact op met het verkooppunt waar de aankoop is gedaan, met de kassabon.

TECHNISCHE GEGEVENS Mod. 626 en Mod. 627

Stroomvoorziening: 220-240 V / 50-60 Hz

Pomp: 63 W

Vermogen apparaat : Mod. 626 800 W / Mod. 627 1250 W

Lengte stroomkabel: 1m

Vermogen reservoir: 1l

Functie energiebesparing

Veiligheidsinrichtingen

thermische beveiligingszekering

Geproduceerd door Capitani S.r.l. - Piazza IV Novembre 1 - Solbiate Con Cagno (Co) Italië -
Telefoon +39 031 - 802020 - www.capitani.it

De fabrikant behoudt zich het recht voor om zonder voorafgaande kennisgeving wijzigingen of verbeteringen aan te brengen.

BELANGRIJKE VEILIGHEIDSMATREGELEN

- Plaats de koffiemachine op een stabiel horizontaal oppervlak, geschikt voor gewicht en

- hitte, droog en uit de buurt van water- en warmtebronnen.
- Plaats het niet bovenop andere apparaten (wasmachines, vaatwassers, koelkasten enz.).
- Plaats ze nooit buiten en laat ze nooit buiten staan.

Om het risico van elektrische schokken en brand te vermijden:

- Sluit de koffiemachine alleen aan op geschikte netaansluitingen met aarding. Controleer of het voltage op het typeplaatje van het apparaat overeenkomt met de voedingsspanning.
- Gebruik het apparaat niet als het snoer of de stekker beschadigd is, na een storing van de machine of na enige vorm van schade. Neem contact op met erkende servicecentra voor inspectie, reparatie of verificatie van de juiste werking.
- Als de voedingskabel beschadigd is, mag deze alleen vervangen worden door de fabrikant of door geautoriseerde servicecentra.
- Leid het netsnoer nooit door hoeken en scherpe randen en houd het uit de buurt van warmtebronnen en vochtigheid.
- Plaats de koffiemachine nooit naast of op hete rekken (radiatoren, kookplaten, gasbranders enz.) om schade te voorkomen..
- Koppel het apparaat los van het elektriciteitsnet als het langere tijd niet gebruikt wordt.
- Om schade te voorkomen, koppelt u de koffiemachine los door aan de stekker te trekken en niet aan het snoer; Draag het apparaat nooit aan het netsnoer.
- Raak het netsnoer nooit met natte handen aan.
- Reinig het apparaat niet met waterstralen of door het deels of geheel onder te dompelen. Water veroorzaakt gevaar in aanwezigheid van elektriciteit en kan elektrische schokken veroorzaken.
- Breng nooit technische wijzigingen aan de koffiemachine aan.

Trek altijd het netsnoer uit het stopcontact:

- Voordat u het waterreservoir verwijdt of plaatst.
- Om het reservoir met water te vullen.
- Als het apparaat langere tijd niet wordt gebruikt.
- In geval van defect.
- Voordat u het apparaat gaat schoonmaken.

Om risico's tijdens het gebruik te vermijden:

- Deze koffiemachine is bedoeld voor huishoudelijk gebruik en soortgelijke toepassingen zoals:
 - in kookruimtes die gereserveerd zijn voor personeel in winkels, kantoren en andere professionele omgevingen;
 - in toeristenboerderijen;

- gebruik door klanten van hotels, motels en andere woonomgevingen;
- in bed & breakfast-omgevingen.
- Gebruik deze koffiemachine alleen zoals beschreven in deze instructies.
- Dit apparaat kan worden gebruikt door minderjarigen vanaf 8 jaar onder toezicht van volwassenen of die geïnstrueerd zijn om het veilig te gebruiken en als ze zich bewust zijn van de gevaren die ze lopen. Houd het apparaat en het snoer buiten bereik van kinderen.
- Zorg ervoor dat kinderen niet met deze koffiemachine kunnen spelen door het voor hen buiten handbereik te houden.
- Het apparaat kan gebruikt worden door personen met verminderde fysieke, sensorische of mentale capaciteiten of zonder ervaring en/of onvoldoende bekwaamheid indien ze onder toezicht staan of ingelicht zijn over het veilige gebruik van het apparaat en zich bewust zijn van de risico's die ze lopen.
- Stoom en heet water kunnen brandwonden veroorzaken! Steek uw vingers niet onder de koffiedispenser als de machine draait.
- Sluit altijd de hendel en open deze niet als het apparaat in afgiftfase is. Risico op brandwonden.
- Steek uw vingers niet in de E.S.E.-padohouder. Gevaar voor letsel.
- Gebruik geen beschadigde of vervormde ESE-pads, die het apparaat kunnen beschadigen.
- Gebruik de koffiemachine niet zonder de lekbak om morsen van vloeistoffen te voorkomen.

Om schade aan de machine te voorkomen:



- Vul het reservoir uitsluitend met drinkwater; gebruik nooit bruisend water of andere vloeistoffen.
- Om te voorkomen dat de pomp leegloopt en oververhit raakt, moet u, voordat u het apparaat start, altijd controleren of het reservoir voldoende water bevat.

OPGELET:

Ze nemen geen verantwoordelijkheid voor eventuele schade in geval van:

- Onjuist gebruik en niet in overeenstemming met de beoogde doeleinden;
 - Reparaties die niet zijn uitgevoerd bij geautoriseerde servicecentra;
 - Geknoei met het netsnoer;
 - Geknoei met enig onderdeel van de machine;
 - Gebruik van niet-originele reserveonderdelen en accessoires;
- In deze gevallen vervalt de garantie.**

NL DELEN VAN DE MACHINE

- 1 HENDEL VOOR OPENEN/SLUITEN HOLTE E.S.E.-PADS
- 2 AFGIFTETOETSEN:
 - A  ESPRESSO
 - B  LANGE KOFFIE
- 3 HOOFDSCHAKELAAR
- 4 MONDSTUK DISPENSER
- 5 AFDRUIPREK
- 6 LEKBAK MET OPVANGBAK GEBRUIKTE ESE-PADS (VERWIJDERBAAR)
- 7 VOEDINGSKABEL
- 8 WATERRESERVOIR
- 9 STEUN VOOR ESPRESSOKOPJES

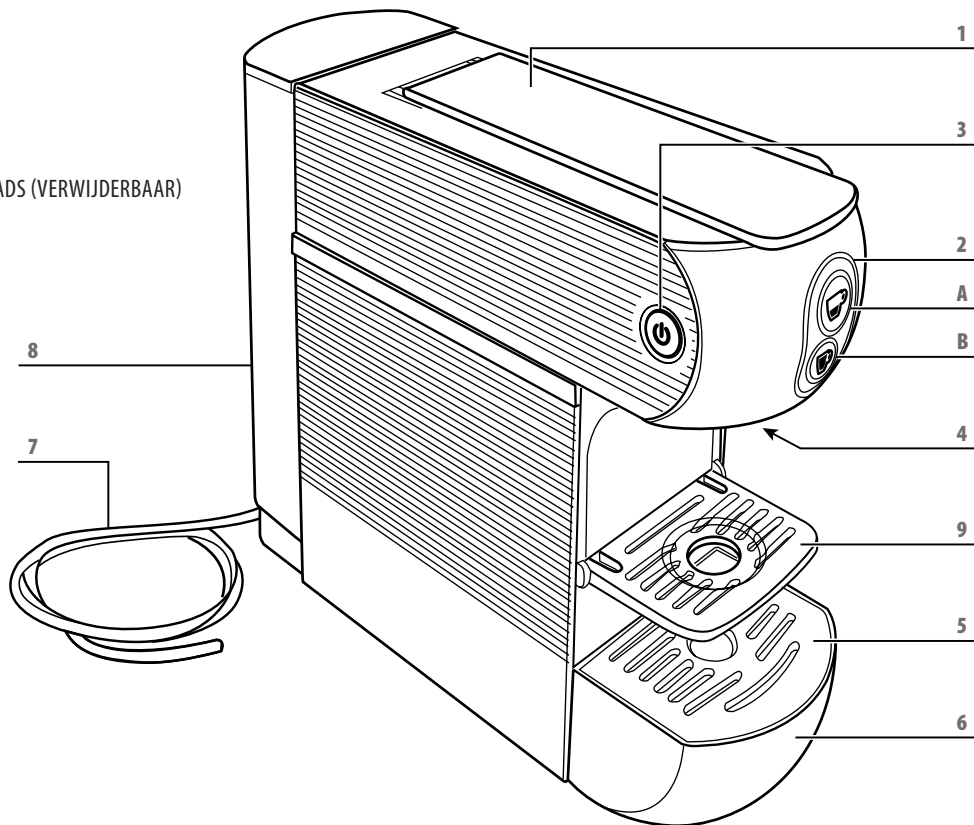

INBEDRIJFSTELLING/VERWARMING

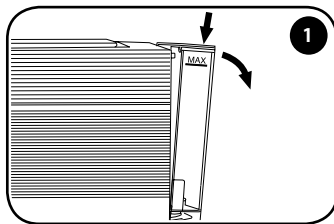

1
Verwijder het deksel van het reservoir.
Om het reservoir te verwijderen, drukt u het naar beneden en duwt u het tegelijkertijd naar buiten.

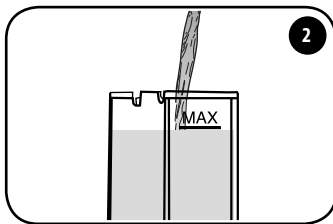

2
Vul het reservoir tot het aangegeven maximale niveau (MAX).

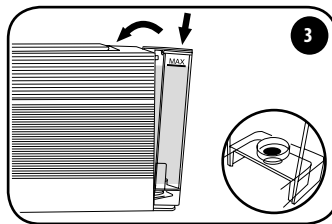

3
Plaats het reservoir door het iets te kantelen en op de waterklep te plaatsen. Druk de bovenkant in de machine totdat u een klik hoort. Plaats het deksel weer.

OPGELET: Controleer of het reservoir goed bevestigd is om waterlekkage te voorkomen.

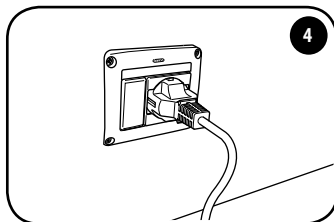

4
Sluit de machine aan door de stekker in het stopcontact te steken.

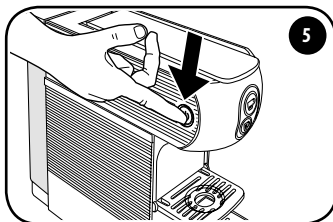

5
Schakel de machine in door de hoofdschakelaar te bedienen. De machine staat aan als de hoofdschakelaar oplicht.

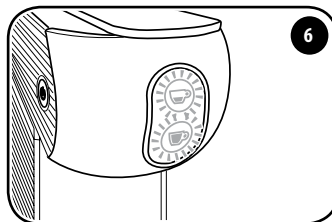

6
De toetsen ☕ en ☕ knippen met tussenpozen, wanneer ze constant oplichten heeft de machine de juiste temperatuur bereikt en is ze klaar voor gebruik.

Als de machine aan het opwarmen is (afgifteknoppen knippen), kan er geen koffie gezet worden.

OPGELET: Na de eerste opwarming reinigt de machine het systeem door een kleine hoeveelheid water af te geven. Houd uw handen niet in de buurt van de koffietuit. Zodra deze handeling voltooid is, is de machine klaar om koffie te zetten.

Energiebesparende functie

- De machine is uitgerust met een systeem waarmee het naar een verminderd energieverbruik kan overschakelen.
- Als de machine aan blijft staan zonder te worden gebruikt, schakelt ze automatisch uit.
- Om de machine weer te gebruiken, drukt u op de hoofdschakelaar en wacht u tot ze opgewarmd is.

NL SPOELING INTERNE CIRCUITS

Bij het eerste gebruik, of als de koffiemachine gedurende langere tijd niet is gebruikt, moeten de interne circuits volgens de onderstaande procedure gespoeld worden:

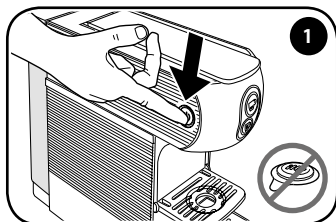

1 Controleer of er geen E.S.E.-pads geplaatst zijn en zet de machine aan door de hoofdschakelaar te bedienen.

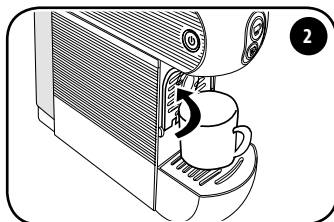

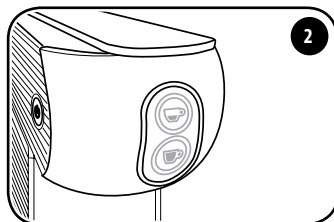

2 Sluit de espressokouder en plaats een grote lege kop onder de schenkinrichting.

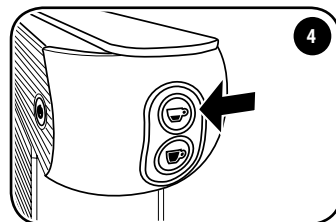

3 Wanneer de toetsen  en  vast verlicht zijn, is de machine klaar voor gebruik.



4 Druk op de toets , de machine geeft water af; druk opnieuw op de toets . Het spoelen is voltooid als er minstens drie kopjes water zijn afgegeven.

Gebruik van de koppen

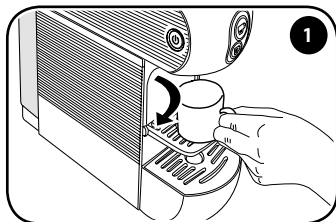

1 Verlaag de steun om een espresso correct te bereiden en de espressokopjes te gebruiken.

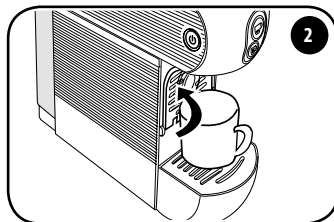

2 Om grote koppen te gebruiken, sluit u de houder en plaatst u de kop direct op de lekbak.

BEREIDING VAN DE KOFFIE

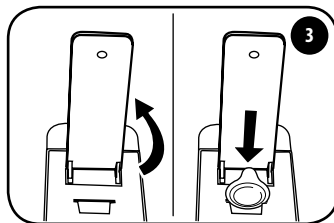
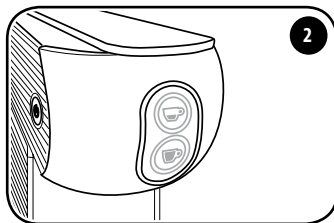
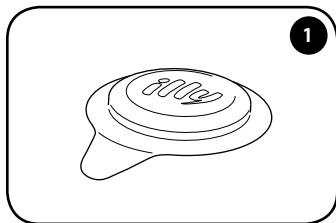

Voordat u de E.S.E.-pad plaats, brengt u de hendel langzaam en volledig omhoog om de uitgeputte E.S.E.-pad te verwijderen. Voor een goede hygiëne en om een hoge productkwaliteit te behouden, is het raadzaam om de E.S.E.-pad onmiddellijk na afgifte te verwijderen.

Men raadt aan E.S.E.-pads van illy te gebruiken. De machine is geoptimaliseerd voor het verwijderen van de E.S.E.-pads van illy.

Wacht tot de toets ☕ en ☕ vast branden.

Til de hendel op en plaats de E.S.E.-pad van illy in de juiste sleuf met het logo naar de hendel gericht. Zorg ervoor dat de hele pad, met uitzondering van het lipje, in de sleuf wordt gestoken.

Om de E.S.E.-pad te plaatsen, moet de hendel omhoog worden gebracht totdat deze vanzelf omhoog blijft. Voor het uitwerpen van de E.S.E.-pad moet de hendel echter volledig worden opgetild.

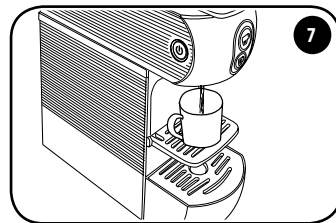
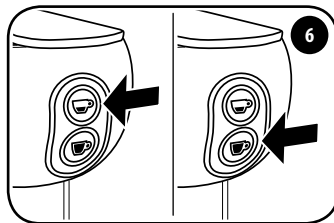
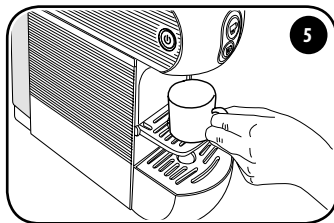
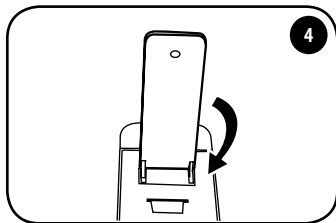

Sluit de hendel volledig.

Plaats het kopje op de speciale houder onder de koffietuit.

Druk op de toets ☕ om een espresso af te geven. Druk op de toets ☕ om een lange koffie te zetten. In geval van moeilijkheden bij het sluiten, de hendel opnieuw openen en sluiten.

OPGELET: Wacht minstens 5 seconden na het einde van de afgifte voordat u de hendel optilt. Wacht na het achter elkaar zetten van 10 kopjes koffie minstens 2 minuten alvorens verder te gaan met een nieuwe afgifte. De machine is ontworpen voor afzonderlijke afgiften van maximaal 75 seconden.

Suggestie

- Gebruik voor het bereiden van een goede espresso dikke en eventueel voorverwarmede kopjes om te voorkomen dat de drank te snel afkoelt. De kopjes kunnen worden verwarmd door heet water uit de schenkinrichting in het kopje te schenken.
- Gebruik de E.S.E.-pads van illy voor espresso door op de knop ☕ te drukken. Gebruik de E.S.E.-pads van illy voor grote espresso door op de knop ☕ te drukken.

Na de bereiding van de koffie moet de uitgetputte E.S.E.-pad als volgt worden afgevoerd worden:

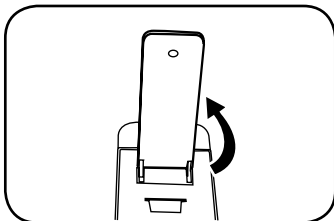

- Breng de hendel voor openen/sluiten volledig omhoog (de E.S.E.-pad valt in de speciale houder).

OPGELET: voor een goede hygiëne wordt aanbevolen om de E.S.E.-pad aan het einde van elke afgifte te verwijderen en een kleine hoeveelheid water af te geven om eventuele resten te verwijderen.

De speciale houder voor E.S.E.-pads kan tot 9 uitgetputte E.S.E.-pads bevatten. Ledig de houder regelmatig.

- Als u nog een koffie wilt zetten, plaatst u een nieuwe E.S.E.-pad en herhaalt u de procedure, sluit anders de hendel.

De lade van de gebruikte E.S.E.-pads kan maximaal 9 E.S.E.-pads bevatten, het is daarom aan te raden deze regelmatig te legen om te voorkomen dat de E.S.E.-pads vastgeklemd geraken.

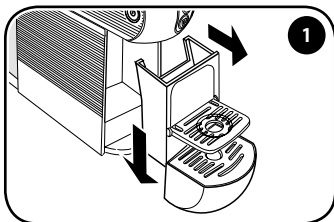

Om dit te doen, verwijdert u de lade en scheidt u deze van de E.S.E.-pads door ze naar beneden te duwen; let hierbij op de mogelijke aanwezigheid van vloeistof.

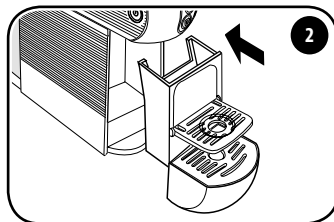

Maak de lade leeg, was en droog de componenten voordat u ze weer in hun behuizing plaatst.

PROGRAMMERING VAN DE KOFFIETEMPERAATUUR

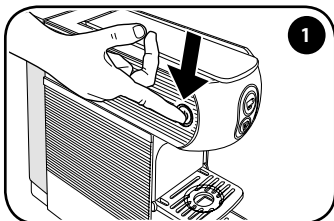

Schakel de machine uit door de hoofdschakelaar te bedienen.

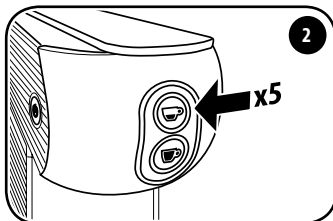

Met de machine uit, drukt u 5 keer op de toets ☕ om de functie voor het wijzigen van de temperatuur te openen. De toetsen ☕ en ☕ beginnen te knipperen.

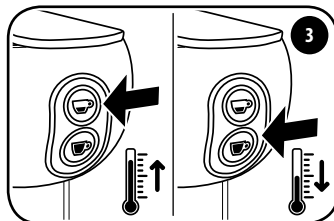

Druk op de toets ☕ om de temperatuur 3 graden te verhogen. Druk op de toets ☕ om de temperatuur 3 graden te verlagen.

OPMERKING: de fabriekstemperatuur kan worden verhoogd met 3°C en verlaagd met 3°C, 6°C of 9°C.

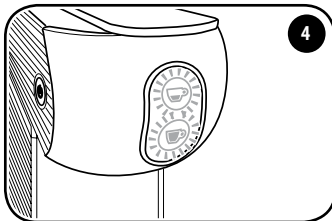

Na 5 seconden zonder dat enige andere actie is uitgevoerd, knipperen beide toetsen ☕ en ☕ gedurende 2 seconden, waarna de machine de functie voor het wijzigen van de temperatuur verlaat.

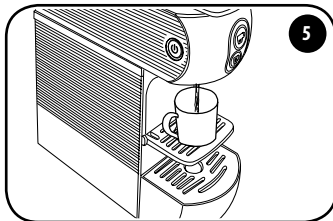

De nieuwe ingestelde temperatuur wordt dan opgeslagen voor volgende afgiftes.

Signaal ingestelde koffietemperatuur:

Beide toetsen ☕ en ☕ knipperen.	De ingestelde temperatuur komt overeen met de fabriekstemperatuur.
Enkel de toets ☕ knippert langzaam (0,5 sec).	De ingestelde temperatuur is met 3°C gestegen ten opzichte van de fabrieksinstellingen.
Enkel de toets ☕ knippert langzaam (0,5 sec).	De ingestelde temperatuur is met 3°C gedaald ten opzichte van de fabrieksinstellingen.
Enkel de toets ☕ knippert snel (0,2 sec).	De ingestelde temperatuur is met 6°C gedaald ten opzichte van de fabrieksinstellingen.
Enkel de toets ☕ licht onafgebroken op.	De ingestelde temperatuur is met 9°C gedaald ten opzichte van de fabrieksinstellingen.

PROGRAMMERING VAN HET AFGIFTEVOLUME

Volg de aanwijzingen in de paragraaf "Inbedrijfstelling/verwarming".

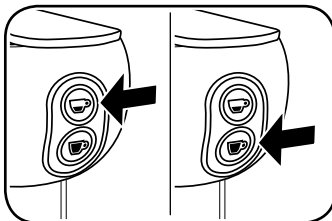

Afstelling volume espresso:

Houd de toets ☕ ingedrukt. Er begint koffie uit het apparaat te stromen. Laat de toets ☕ los zodra de gewenste hoeveelheid is bereikt. De machine stopt dan met het afgeven van koffie en de hoeveelheid wordt opgeslagen voor volgende afleveringen.

Afstelling volume grote espresso:

Houd de toets ☕ ingedrukt. Er begint koffie uit het apparaat te stromen. Laat de toets ☕ los zodra de gewenste hoeveelheid is bereikt. De machine stopt dan met het afgeven van koffie en de hoeveelheid wordt opgeslagen voor volgende afleveringen.

De fabrieksvolumes en -temperaturen zijn geoptimaliseerd voor de beste extractie van illy espresso ☕ en illy grote espresso ☕.

NL ONDERHOUD

Als de machine lange tijd niet wordt gebruikt, laat dan een kleine hoeveelheid water af, zet de machine uit, trek de stekker uit het stopcontact en maak het reservoir leeg. Bewaar het apparaat op een droge plaats, uit de buurt van stof en buiten het bereik van kinderen.

Het is raadzaam om het apparaat in de originele verpakking op te slaan.

Bewaar de machine bij een temperatuur niet lager dan 5°C om te voorkomen dat waterresten bevriezen en het apparaat beschadigen.

HERSTELLINGEN

Probeer in het geval van een defect, storing of beschadigde voedingskabel het apparaat niet te repareren, maar neem contact op met gekwalificeerd personeel. Probeer nooit defecte of beschadigde machines te gebruiken. Alleen geautoriseerde servicecentra mogen ingrepen en reparaties uitvoeren. De fabrikant wijst elke verantwoordelijkheid af voor schade aan zaken en/of mensen die kunnen optreden na aanpassingen, wijzigingen of geïmproviseerde reparaties of reparaties die niet door gekwalificeerd personeel uitgevoerd werden.

REINIGING

Goed onderhoud van de koffiemachine zorgt voor een beter rendement op termijn en een langere levensduur.

Ontkoppel de schakelaars en trek de stekker uit het stopcontact voordat u met schoonmaakwerkzaamheden begint.

Dompel het apparaat nooit onder in water, maak het alleen schoon met een vochtige doek, niet-schurende reinigingsmiddelen en maak het onmiddellijk droog. De onderdelen (rooster, lekbak, lade E.S.E.-pads en waterreservoir) kunnen met de hand met niet-schurende reinigingsmiddelen of in de vaatwasser op gemiddelde temperatuur gereinigd worden.

ONTKALKING

De vorming van kalk is het natuurlijke gevolg van het gebruik van het apparaat. De machine is voorzien van een automatisch programma waarmee de reiniging wordt geoptimaliseerd en de kalkresten aan de binnenkant worden verwijderd.

OPGELET: Als het apparaat niet wordt ontkalkt, kan de kalk steringen veroorzaken die niet door de garantie gedekt worden.

Als de afgiftetoetsen om en om knipperen, moet het apparaat ontkalkt worden.

OPMERKING:

- Zorg ervoor dat er geen ESE-pads in de machine geplaatst zijn.
- In het geval van een stroomstoring of uitschakeling van de machine, wordt de cyclus hervat vanaf het punt waar deze gestopt was wanneer de machine weer ingeschakeld wordt.
- Zet de hendel niet omhoog tijdens het ontkalken of spoelen.

Ontkalkingsprocedure:

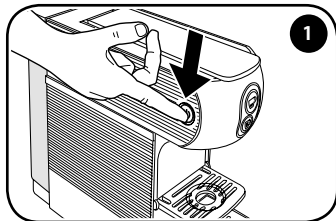

Schakel de machine uit door de hoofdschakelaar te bedienen.

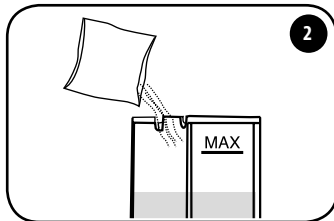

Vul het reservoir met 0,6 liter vers water en voeg de ontkalkingsoplossing toe. Zorg ervoor dat u de ontkalkingsoplossing in het water in het reservoir volledig oplost.

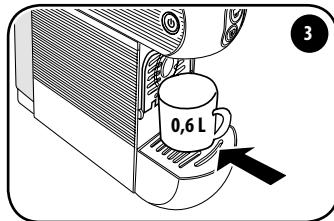

Plaats een opvangbak van minstens 0,6 liter onder de koffietuit.

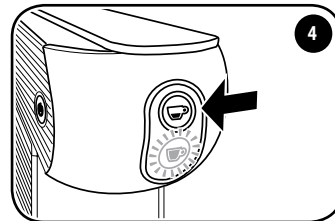

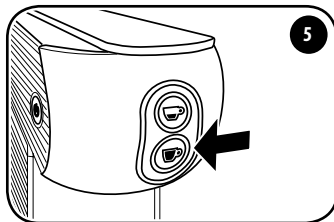

Houd de toets ☕ 5-9 seconden ingedrukt terwijl de machine uitgeschakeld is. De toets ☕ knippert.

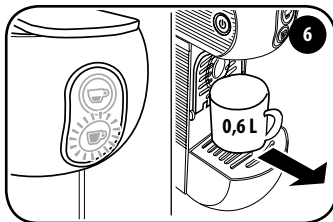

Druk op de toets . De machine begint met het afgeven van water in afwisselende cycli. De toets  knippert.



Zodra de ontkalkingscyclus is voltooid, brandt de toets  constant en knippert de toets . Verwijder het reservoir, en maak het leeg.

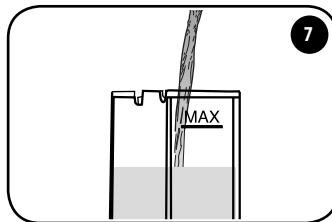

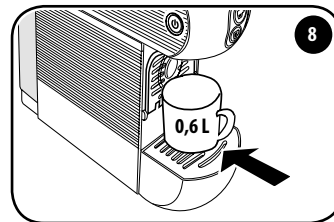

Verwijder het reservoir, spoel het om en vul het met vers water. Plaats het reservoir voor vers water terug in de machine.

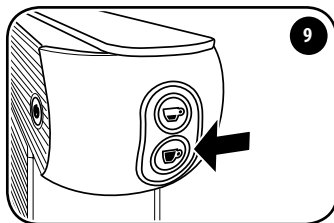

Plaats een opvangbak van minstens 0,6 liter onder de koffietuit.



Druk op de toets  om de spoelcyclus te starten. De toets  brandt vast, de toets  knippert.

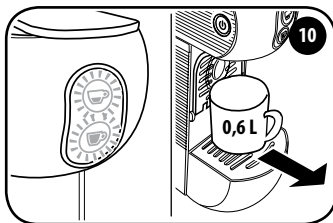

De machine stopt automatisch met spoelen. De toetsen  en  knipperen gelijktijdig. Verwijder het reservoir, en maak het leeg. Wacht tot de toetsen  en  vast branden. Het apparaat is nu klaar voor gebruik.

PROBLEEM - OORZAAK - OPLOSSING

Probleem	Oorzaak	Oplossing
Het apparaat gaat niet aan.	Stekker is niet correct geplaatst.	Controleer of de stekker in een stopcontact met spanning zit en of de hoofdschakelaar is ingedrukt.
	Defect componenten.	Neem contact op met het servicecentrum.
Het apparaat geeft slechts langzaam koffie af.	Interne componenten verstopt met kalksteen.	Ontkalk de machine zoals voorgeschreven in de betreffende paragraaf.
De machine wordt ingeschakeld maar geeft geen koffie af.	Het waterreservoir is leeg of niet goed geplaatst.	Controleer of het waterreservoir correct in zijn behuizing is geplaatst en of er voldoende water in zit.
	Hendel voor openen/sluiten niet volledig gesloten.	Controleer of de hendel voor openen/sluiten volledig is gesloten.
	Defecte pomp.	Controleer of de pomp water levert: zodra de knop  wordt ingedrukt, moet een trilling worden gevoeld, dit betekent dat de pomp correct werkt. Neem contact op met het servicecentrum als u geen trillingen voelt. Als u de trilling voelt maar de koffie start niet, herhaal de handeling dan 2/3 keer met een interval van enkele minuten. Neem aan het einde van de procedure contact op met het servicecentrum als de machine nog steeds geen koffie afgeeft.
	Hydraulische componenten verstopt met kalkaanslag.	Voer de ontkalking uit. Richt u tot het servicecentrum als het probleem zich blijft voordoen.
De machine is automatisch uitgeschakeld.	Dit is geen defect.	Energiebesparende functiemodus: de machine is ontworpen om automatisch uit te schakelen.
De machine trilt veel en maakt geluid.	Onvoldoende waterpeil in het reservoir.	De sterke trilling wordt veroorzaakt doordat de pomp niet voldoende water ophaalt. Herstel het juiste waterpeil in het reservoir.
De ESE-pads kunnen niet in de machine geplaatst worden.	Niet-compatibele ESE-pad.	Controleer of de ESE-pad compatibel is.
	ESE-pad niet correct geplaatst.	Plaats de E.S.E.-pad in de juiste richting.
	Houder gebruikte ESE-pads vol.	Controleer of de lade van de gebruikte ESE-pads niet te veel ESE-pads bevat, wat de plaatsing van een nieuwe pad zou verhinderen en maak de lade leeg.
	Richt u tot het servicecentrum als het defect zich blijft voordoen.	

Probleem	Oorzaak	Oplossing
De ESE-pad wordt niet in de zetgroep vastgehouden en valt direct in de houder van de gebruikte ESE-pads.	Hendel voor openen/sluiten niet volledig geopend.	Open de hendel voor openen/sluiten volledig, neem de niet-gebruikte ESE-pad uit de houder van de gebruikte ESE-pads en plaats ze opnieuw. Richt u tot het servicecentrum als het defect zich blijft voordoen.
Na het plaatsen van de ESE-pad kan de hendel voor openen/sluiten in de zetgroep niet gesloten worden.	ESE-pad niet uitgelijnd met de infusiegroep.	Open de hendel voor openen/sluiten weer en sluit deze volledig. Richt u tot het servicecentrum als het defect zich blijft voordoen.
	Houder gebruikte ESE-pads vol.	Controleer of de lade van de gebruikte ESE-pads niet te veel ESE-pads bevat, wat de plaatsing van een nieuwe pad zou verhinderen en maak de lade leeg.
De koffie die door de machine wordt gezet, is koud.	ESE-pad ingevoegd vooraleer de toetsen ☞ en ☞ met vast licht branden.	Plaats de ESE-pad wanneer de toetsen ☞ en ☞ met vast licht branden.
	Ketel defect.	Neem contact op met het servicecentrum.
De ESE-pad wordt niet correct uitgeworpen.	ESE-pad verklemd in de infusiegroep.	Sluit de hendel voor openen/sluiten en open deze langzaam weer.
		Druk op de knop ☞ en open langzaam de hendel voor openen/sluiten terwijl het water wordt afgegeven.
	Houder gebruikte ESE-pads vol.	Controleer of de lade van de gebruikte ESE-pads niet te veel ESE-pads bevat, wat de verwijdering van de gebruikte ESE-pad zou verhinderen en maak de lade leeg.
	Richt u tot het servicecentrum als het defect zich blijft voordoen.	
Aan het einde van de afgifte komen er enkele druppels uit de tuit.	Dit is geen defect.	Het vrijkomen van een paar druppels aan het einde van de dosering is normaal.
Het koffiezetten stopt niet, zelfs niet als de koffiezetknop wordt ingedrukt.	Defect componenten.	Haal de stekker uit het stopcontact en neem contact op met het servicecentrum
De koffie heeft een zure smaak.	Het apparaat werd niet goed gespoeld na het ontkalken.	Spoel de machine opnieuw.
	Gebruik van vervallen ESE-pads.	Controleer de vervaldatum van de ESE-pads.

INZAMELING

Zet het apparaat aan het einde van de levensduur buiten werking voordat u het weggooit in overeenstemming met de regels voor gescheiden inzameling. Haal de stekker uit het stopcontact en knip het netsnoer door.



Het doorgekruiste vuilnisbaksymbool op het apparaat geeft aan dat het product, aan het einde van zijn levensduur, gescheiden van huishoudelijk afval moet worden verwerkt, naar een centrum voor gescheiden inzameling van elektrische en elektronische apparatuur moet worden gebracht, of bij aankoop van gelijkwaardige nieuwe apparatuur naar de winkel moet worden gebracht.

Adequate gescheiden inzameling voor de daaropvolgende verzending van het apparaat voor recycling, verwerking en compatibele verwijdering, helpt mogelijke negatieve effecten op het milieu en de gezondheid te voorkomen en bevordert de terugwinning van de materialen waarvan het is gemaakt. De gebruiker is er verantwoordelijk voor dat het apparaat aan het einde van zijn levensduur aan de juiste inzamelingscentra gebracht wordt.

Neem voor meer informatie over de beschikbare inzamelingsystemen contact op met de plaatselijke afvalverwerkingsdienst of het verkooppunt waar de aankoop is gedaan. Iedereen die dit apparaat achterlaat of weggooit en het niet terugbrengt naar een afzonderlijk inzamelingscentrum voor elektrisch-elektronisch afval, wordt gestraft met de geldelijke administratieve sanctie waarin de huidige wetgeving inzake illegale afvalverwerking voorziet.

Verpakking

De verpakking is belangrijk om het product tijdens transport te beschermen. Controleer de integriteit van het apparaat en de goede werking voordat u het verpakkingsmateriaal weggooit. Bij geschillen moet het apparaat in de originele verpakking worden teruggestuurd. Het verpakkingsmateriaal moet buiten het bereik van kinderen worden gehouden, aangezien dit een potentiële bron van gevaar is.

Voer het verpakkingsmateriaal af in overeenstemming met de plaatselijke voorschriften voor gescheiden inzameling. De speciale symbolen op de verpakking geven de correcte verwijdering van het verpakkingsmateriaal aan. Een bewuste verwijdering is de eerste stap voor een juiste verdediging van het milieu.



Imported into the UK by: illycaffè UK Limited
7/8 Osyth Close, Brackmills Industrial Estate,
Northampton, NN4 7DY

DA INDHOLDSFORTEGNELSE

GENERELLE REGLER FOR BRUG AF MASKINEN	102
TEKNISKE DATA.....	102
SIKKERHEDSANORDNINGER	102
VIGTIGE SIKKERHEDSFORANSTALTNINGER	102
MASKINENS KOMPONENTER.....	104
IBRUGTAGNING/OPVARMNING	105
FUNKTIONEN ENERGIBESPARELSE	105
SKYLNING AF INTERNE KREDSLØB	106
BRUG AF KOPPER.....	106
TILBEREDNING AF KAFFEN	107
PROGRAMMERING AF KAFFETEMPERATUREN	108
PROGRAMMERING AF BRYGGET MÆNGDE	109
VEDLIGEHOLDELSE	110
REPARATIONER.....	110
RENGØRING	110
AFKALKNING	111
PROBLEM - ÅRSAG - LØSNING	113
BORTSKAFFELSE	115
EMBALLAGE	115

GENERELLE REGLER FOR BRUG AF MASKINEN

Læs denne vejledning med omhu, inden kaffemaskinen tages i brug, og opbevar den til eventuel senere brug.

Brugs- og vedligeholdelsesvejledningen er en hjælp til at kunne bruge apparatet på en sikker måde og til at blive bekendt med alle dets funktioner. Husk på, at en god funktion, men især en sikker funktion, også afhænger af kendskabet til apparatet og at dets korrekte vedligeholdelse frem i tiden.

Fabrikanten fralægger sig ethvert ansvar i tilfælde af ukorrekt brug i forhold til de anførte oplysninger, ved tilpasninger, modifikationer eller improviserede reparationer samt indgreb udført af ukvalificeret personale. Dette vil medføre bortfald af den forudsete garanti på apparatet.

Ret henvendelse til købsstedet og fremlæg kvitteringen i tilfælde af skade eller fabriktionsfejl på apparatet.

TEKNISKE DATA Mod. 626 og Mod. 627

Forsyningsspænding: 220-240 V / 50-60 Hz

Pumpe: 63 W

Apparatets effekt: Mod. 626 800 W / Mod. 627 1250 W

Forsyningskablets længde: 1m

Tankens rumfang: 1l

Funktionen energibesparelse

Sikkerhedsanordninger

Beskyttende termosikring

Produceret af Capitani S.r.l. Piazza IV Novembre 1 – Solbiate Con Cagno (Co) Italy –
Telefon +39 031 – 802020 – www.capitani.it

Fabrikanten forbeholder sig rettigheden til at foretage ændringer eller forbedringer uden forudgående varsel.

VIGTIGE SIKKERHEDSFORANSTALTNINGER

- Anbring kaffemaskinen på en stabil, vandret overflade, som er i stand til at understøtte

vægten og tåle varmen; overfladen skal være tør og anbragt på afstand af vand- og varmekilder.

- Anbring den ikke oven over andre husholdningsapparater (vaskemaskiner, opvaskemaskiner, køleskabe, etc.).
- Stil eller efterlad den aldrig udendørs.

For at undgå risiko for elektrisk udladning og brand:

- Forbind kun kaffemaskinen til egnede netværkspunkter med jordforbindelse. Kontrollér, at den anførte spænding på maskinens dataskilt stemmer overens med forsyningens spænding.
- Brug ikke apparatet, hvis ledningen eller stikket er beskadigede, efter en fejlfunktion, eller hvis det på nogen anden måde er beskadiget. Lad kontrol, reparation eller afprøvning af den korrekte funktion udføre af et autoriseret servicecenter.
- Hvis forsyningskablet er beskadiget, må det kun udskiftes af fabrikanten eller af et autoriseret servicecenter.
- Lad aldrig forsyningskablet passere hen over skarpe hjørner eller kanter og hold det langt væk fra varme- og fugtkilder.
- Anbring aldrig kaffemaskine i nærheden af eller på varme flader (varmeapparater, kogeplader, gasblus, etc.), for at undgå beskadigelse.
- Under langvarige perioder uden aktivitet skal apparatet stik trækkes ud af stikkontakten.
- Frakobl kaffemaskinen ved at trække i stikket, og ikke i forsyningskablet, for at undgå beskadigelse; transportér aldrig apparatet ved hjælp af forsyningskablet.
- Berør aldrig forsyningskablet med våde hænder.
- Udsæt aldrig apparatet for vandstråler eller delvis eller total iblødsætning. Hvor der er vand, udgør elektricitet en fare og kan medføre elektrisk stød.
- Udfør aldrig tekniske modifikationer på kaffemaskinen.

Træk altid forsyningskablet ud af stikkontakten:

- Før du fjerner eller isætter vandtanken.
- For at fylde tanken op med vand.
- Når apparatet ikke skal bruges i en længere tidsperiode.
- I tilfælde af skade.
- Før rengøring af apparatet.

For at undgå risici under funktion:

- Denne kaffemaskine er beregnet på at blive brugt til husholdningsformål og lignende, såsom:
 - i områder som er forbeholdt personalets madlavning i butikker, på kontorer og i andre

arbejdsrelaterede omgivelser;

- i ferielejligheder;
- brug af kunder på hotel, motel og andre beboelsestyper;
- i boliger af typen Bed & Breakfast.
- Brug udelukkende denne kaffemaskine som angivet i disse anvisninger.
- Dette apparat kan anvendes af børn på over 8 år, under opsyn af en voksen eller oplært i sikker brug heraf og hvis de er klar over hvilke farer dette indebærer. Hold apparatet og strømkablet uden for børns rækkevidde.
- Sørg for at intet barn har mulighed for at lege med denne kaffemaskine, fordi det er efterladt inden for dets rækkevidde.
- Dette apparat kan anvendes af personer med nedsatte fysiske, sensoriske eller mentale evner og/eller utilstrækkelig kompetence, hvis disse er under opsyn eller oplært i sikker brug af apparatet samt er klar over hvilke farer dette indebærer.
- Dampen og det varme vand kan give forbrændinger! Stik aldrig fingrene ind under kaffebrygningsenheden, når maskinen er i funktion.
- Luk altid grebet og undlad at åbne det, mens apparatet er i bryggefasen. Risiko for forbrændinger.
- Stik aldrig fingrene ind i kapselopsamlingsbeholderen E.S.E.. Fare for kvæstelser.
- Brug aldrig E.S.E. kapslerne, hvis de er beskadigede eller deformerede, da de vil kunne udrette skade på apparatet.
- Brug aldrig kaffemaskinen uden dråbeopsamlingsbakken, for at undgå spild af væske.

For at undgå beskadigelser på maskinen:

- Fyld udelukkende tanken op med frisk drikkevand; brug aldrig vand med brus eller andre væsker.
- Kontrollér altid, inden apparatet sættes i gang, at der er vand nok i tanken, for at undgå at pumpen køre i tørdrift.

VIGTIGT:

Vi påtager os intet ansvar for eventuelle skader i tilfælde af:

- Fejlagtig anvendelse eller i strid med de forudsete formål;
 - Reparation, som ikke er udført på et autoriseret servicecenter;
 - Manipulation på forsyningskablet;
 - Manipulation på en hvilken som helst af maskinens komponenter;
 - Brug af uoriginale reservedele eller tilbehør;
- I disse tilfælde bortfalder garantien.**

DA MASKINENS KOMPONENTER

- 1 GREB TIL ÅBNING/LUKNING AF E.S.E. KAPSLERNES RUM
- 2 BRYGGETASTER:
A ☕ ESPRESSOKAFFE
B ☕ FILTERKAFFE
- 3 HOVEDAFBRYDER
- 4 BRYGGETUD
- 5 DRÅBEOPSAMLINGSRIST
- 6 DRÅBEOPSAMLINGSBAKKE MED BEHOLDER TIL BRUGTE E.S.E. KAPSLER (KAN TRÆKKES UD)
- 7 FORSYNINGSKABEL
- 8 VANDTANK
- 9 UNDERSTØTNING TIL ESPRESSOKOP

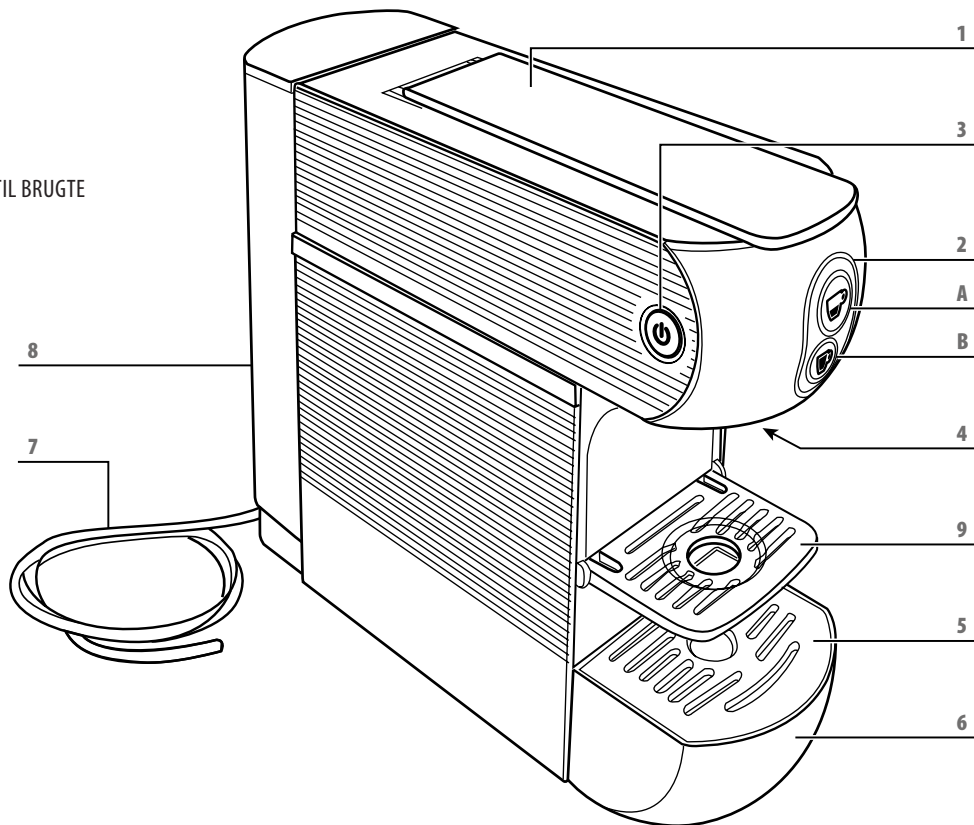

IBRUGTAGNING/OPVARMNING

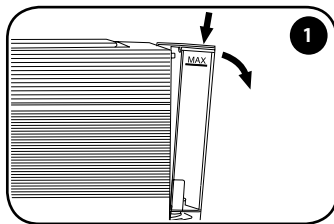

1
Tag låget af tanken.
Tanken trækkes ud ved at trykke den nedad og herefter skubbe den helt udad.

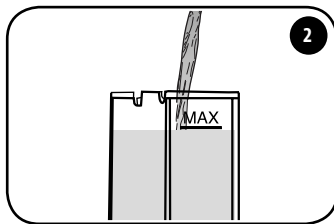

2
Fyld tanken op til angivelsen af det maksimale niveau (MAX).

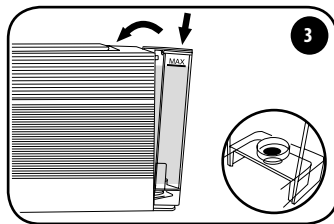

3
Sæt tanken på plads ved at hælde den en smule og lade den støtte mod vandventilen. Tryk på maskinens øvre afsnit, indtil der mærkes et hak.
Sæt låget på igen.

VIGTIGT: Kontrollér at tanken er fastgjort korrekt, for at undgå vandlækager.

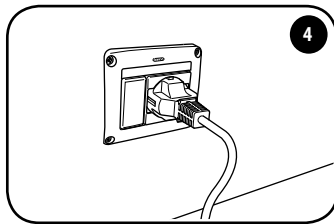

4
Forbind maskinen ved at sætte stikket i stikkontakten.

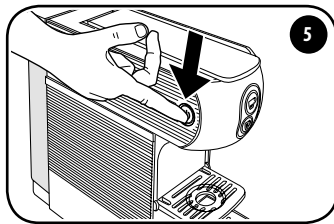

5
Tænd for maskinen ved at indvirke på hovedafbryderen. Maskinen er tændt, når hovedafbryderen tænder.

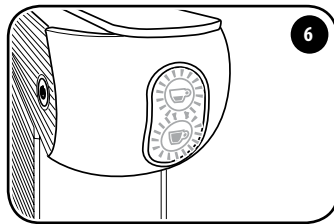

6
Tasterne ☕ og ☕ blinker intermitterende, når de lyser konstant, har maskinen oparbejdet den korrekte temperatur og er klar til brug.

Når maskinen er i opvarmningsfasen (bryggetasterne blinker), kan den ikke brygge kaffe.

VIGTIGT: Når den indledende opvarmning er fuldført, afvikler maskinen en rengøring af systemet ved at brygge en lille smule vand. Anbring ikke hænderne i nærheden af tuden til brygning af kaffe. Når denne handling er fuldført, er maskinen klar til at brygge kaffe.

Funktionen energibesparelse

- Maskinen er udstyret med et system, som gør det muligt, at skifte til et forhold med et lavt energiforbrug.
- Hvis maskinen er tændt, uden at blive brugt, vil den automatisk slukke.
- Tryk på hovedafbryderen og afvent at maskinen varmer op, for at bruge den igen.

DA SKYLNING AF INTERNE KREDSLØB

Ved førstegangsbrug, eller hvis kaffemaskinen ikke har været brugt i en længere periode, er det nødvendigt at foretage en skylning af de interne kredsløb i henhold til den følgende procedure:

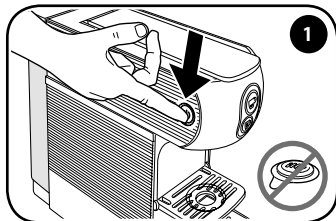

Kontrollér at der ikke er isatte E.S.E. kapsler og tænd maskinen, ved at indvirke på hovedafbryderen.

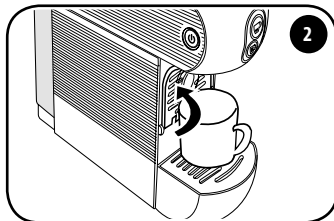

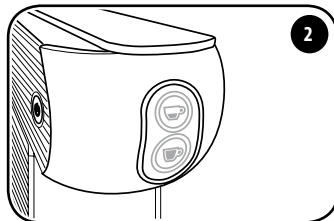

Luk understøtningen til espressokopper og stil en stor tom kop under bryggetuden.

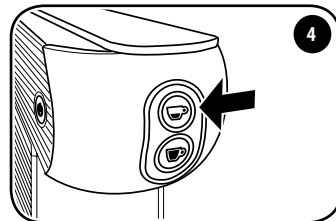

Når tasterne  og  er konstant tændte, er maskinen klar til brug.



Tryk på tasten , maskinen brygger vand; tryk igen på tasten . Skyllehandlingen er fuldført, når der er blevet brygget mindst tre kopper vand.

Brug af kopper

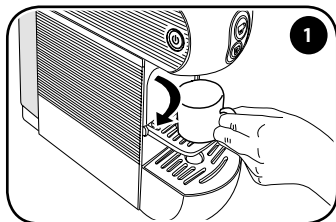

Tryk understøtningen nedad, for at tilberede en kop espressokaffe og for at bruge espressokopperne.

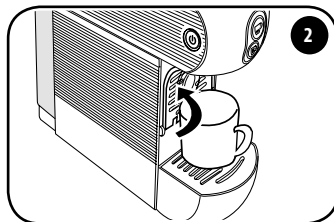

Luk understøtningen og stil koppen direkte på dråbeopsamlingsristen, for at bruge store kopper.

TILBEREDNING AF KAFFEN

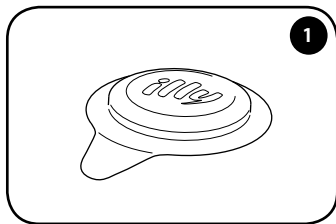

1

Det anbefales at bruge E.S.E. illy kapsler. Maskinen er optimeret til brug af E.S.E. illy kapsler.

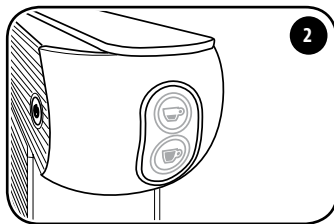

2

Afvent at tasterne ☕ og ☕ er konstant tændte.

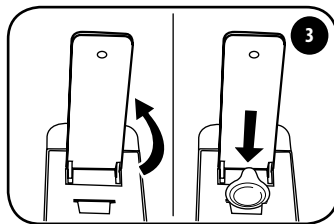

3

Skub grebet op og sæt E.S.E. illy kapslen i den relevante sprække med logoet vendt mod grebet. Sørg for, at hele kapslen, bortset fra tungen, er sat ind i sprækken.

Skub langsomt grebet helt op, for at udstøde den brugte E.S.E. kapsel, før den nye E.S.E. kapsel sættes i. Det anbefales, af hygiejnehensyn og for at værne om produktets høje kvalitet, at udstøde E.S.E. kapslen straks efter brygningen.

Grebet skal skubbes så langt op, at det forbliver oprejst alene, før der sættes E.S.E. kapsler. For at udstøde E.S.E. kapsler, skal grebet derimod skubbes helt op.

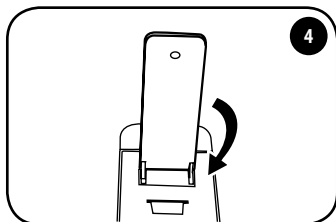

4

Luk grebet helt til igen.

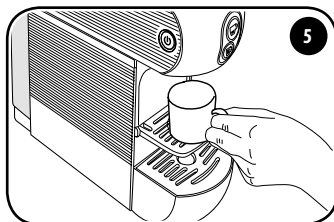

5

Stil koppen på den relevante understøtning under bryggetuden.

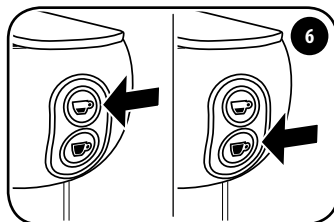

6

Tryk på tasten ☕, for at brygge en kop espressokaffe. Tryk på tasten ☕, for at brygge en kop filterkaffe. Åbn grebet og luk det igen, hvis det er svært at lukke.

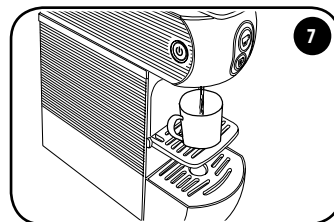

7

VIGTIGT: Vent i mindst 5 efter at brygningen er færdig, før grebet løftes
Vent i mindst 2 minutter, efter brygning af 10 kopper i træk, før en ny brygning påbegyndes.
Maskinen er konstrueret til enkeltvise brygninger med en varighed på højst 75 sekunder.

Forslag

- Brug tykke og om muligt forvarmede kopper, for at brygge en god espressokaffe og undgå at den for hurtigt bliver kold. Kopperne kan opvarmes ved at brygge varmt vand fra bryggetuden i koppen.
- Brug E.S.E. illy kapsler til espressokaffe og tryk på tasten ☕. Brug E.S.E. illy kapsler til filterkaffe og tryk på tasten ☕.

Efter kaffebrygning skal den opbrugte E.S.E. kapsel elimineres som følger:

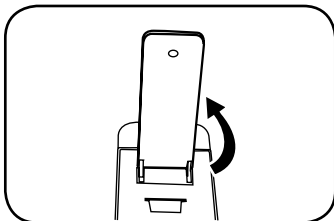

- Skub åbne-/lukkegrebet helt op (E.S.E. kapslen falder ned i den relevante beholder).

VIGTIGT: Det anbefales, af hygiejnehensyn, at fjerne E.S.E. kapslen efter hver brygning og at brygge en lille smule vand, for at eliminere eventuelle rester.

Beholderen til opsamling af E.S.E. kan indeholde op til 9 brugte E.S.E. kapsler. Tøm jævnligt beholderen.

- Sæt en ny E.S.E. kapsel i og gentag proceduren, hvis det ønskes at tilberede endnu en kop kaffe; luk grebet i modsat fald.

Skuffen med brugte E.S.E. kan højst indeholde 9 E.S.E. kapsler og bør derfor tømmes regelmæssigt, for at undgå, at E.S.E. klemmer sig fast.

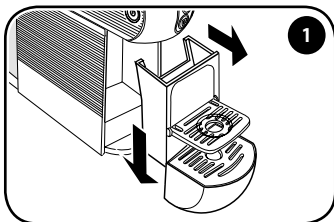

Træk bakken ud og skil den fra skuffen til E.S.E. kapsler, ved at trykke den nedad, for at udføre denne handling; vær opmærksom på den eventuelle tilstedeværelse af væske.

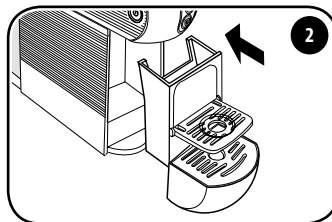

Tøm skuffen, vask og tør komponenterne før de sættes i deres sæder igen.

PROGRAMMERING AF KAFFETEMPERATUREN

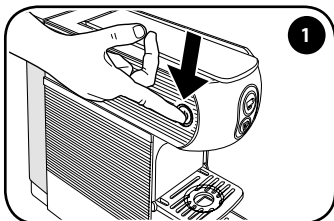

Sluk maskinen ved at indvirke på hovedafbryderen.

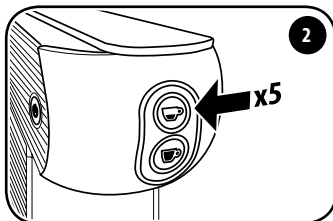

Tryk 5 gange, for slukket maskinen, på tasten ☕ for at tage adgang til temperaturændringsfunktionen. Tasterne ☕ og ☕ begynder at blinke.

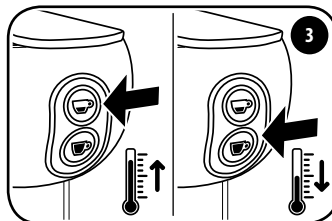

Tryk på tasten ☕, for at forøge temperaturen med 3 grader. Tryk på tasten ☕, for at sænke temperaturen med 3 grader.

NOTABENE: Den fabriksindstillede temperatur kan forøges med 3°C eller reduceres med 3°C, 6°C eller 9°C.

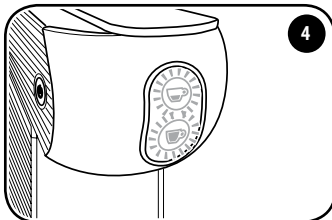

Efter 5 sekunder, uden afvikling af nogen anden handling, blinker begge tastene ☕ og ☕ i 2 sekunder, hvorefter maskinen forlader temperaturændringsfunktionen.

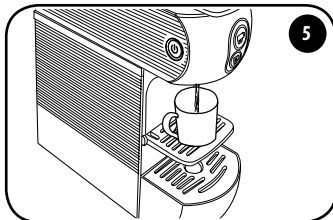

Den nye temperaturindstilling vil nu være lagret til de påfølgende brygninger.

Signalering af indstille kaffetemperatur:

Begge tastene ☕ og ☕ blinker.	Den indstillede temperatur svarer til fabriksindstillingen.
Kun tasten ☕ blinker langsomt (0,5 sek).	Den indstillede temperatur er forøget med 3°C i forhold til fabriksindstillingen.
Kun tasten ☕ blinker langsomt (0,5 sek).	Den indstillede temperatur er reduceret med 3°C i forhold til fabriksindstillingen.
Kun tasten ☕ blinker hurtigt (0,2 sek).	Den indstillede temperatur er reduceret med 6°C i forhold til fabriksindstillingen.
Kun tasten ☕ er tændt med fast lys.	Den indstillede temperatur er reduceret med 9°C i forhold til fabriksindstillingen.

PROGRAMMERING AF BRYGGET MÆNGDE

Følg anvisningerne i afsnittet "Ibrugtagning/opvarmning".

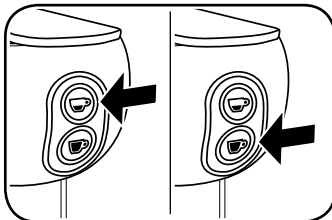

Regulering af mængden af espressokaffe:

Hold tasten ☕ trykket. Maskinen vil begynde at brygge kaffen. Slip tasten ☕, når den ønskede mængde er brygget. Maskinen vil nu holde op med at brygge kaffe og mængden lagres til de påfølgende brygninger.

Regulering af mængden af filterkaffe:

Hold tasten ☕ trykket. Maskinen vil begynde at brygge kaffen. Slip tasten ☕, når den ønskede mængde er brygget. Maskinen vil nu holde op med at brygge kaffe og mængden lagres til de påfølgende brygninger.

Den fabriksindstillede mængde og temperatur er optimeret til ekstraktion af den bedste illy espressokaffe ☕ og illy filterkaffe ☕.

DA VEDLIGEHOLDELSE

Bryg en smule vand, hvis maskinen ikke skal bruges i en længere periode, sluk den, træk forsyningsstikket ud og tøm tanken.

Stil apparatet på et tørt sted, beskyttet mod støv og udenfor børns rækkevidde.

Det anbefales at opbevare apparatet i den originale emballage.

Opbevar maskinen ved en temperatur på mindst 5°C, for at undgå at eventuelle vandrester kan fryse til is og udrette skade på apparatet.

REPARATIONER

Prøv ikke selv på at reparere apparatet i tilfælde af skade, fejlfunktion eller beskadigelse af forsyningskablet, men ret henvendelse til faglært personale. Prøv aldrig på at sætte en defekt eller beskadiget maskine i funktion. Indgreb og reparationer må kun udføres af et autoriseret servicecenter. Fabrikanten fralægger sig ethvert ansvar for skader på ting og/eller personer som måtte ske som følge af tilpasninger, modifikationer eller improviserede reparationer samt indgreb udført af ukvalificeret personale.

RENGØRING

En god rengøring af kaffemaskinen sikrer en bedre ydelse frem i tiden og en længere levetid.

Sluk kontakterne og træk stikket ud af stikkontakten, før der udføres nogen form for rengøring.

Stil aldrig apparatet i blød i vand; rengør det kun med en blød klud og ikke ridsende rengøringsmidler og tør det straks herefter.

Komponenterne (risten, dråbeopsamlingsbakken, skuffen til E.S.E. kapsler og vandtanken) kan vaskes i hånden med milde rengøringsmidler eller i opvaskemaskine ved middel temperatur.

AFKALKNING

Kalkdannelse er en naturlig følge af brug af maskinen. Maskinen er udstyret med et automatisk program, som tillader at optimere rengøringen og eliminere rester af kalk fra maskinens indre.

VIGTIGT: Hvis afkalkningsproceduren ikke udføres, kan kalken skabe fejlfunktioner, som ikke dækkes af garantien.

Hvis bryggetasterne blinker skiftevis, har maskinen behov for afkalkning.

NOTABENE:

- Sørg for, at der ikke er sat E.S.E. kapsler i maskinen.
- I tilfælde af et strømsvigt eller hvis maskinen slukkes, genoptages cyklussen hvor den blev afbrudt, når den tændes igen.
- Løft aldrig grebet under afkalknings- eller skylleprocessen.

Afkalkningsprocedure:

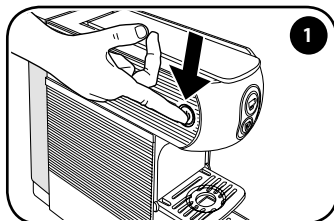

Sluk maskinen ved at indvirke på hovedafbryderen.

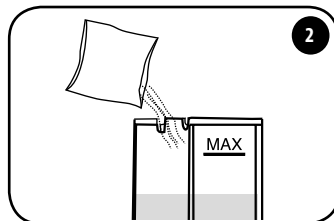

Fyld 0,6 l friskt vand i tanken og tilsæt afkalkningsmidlet.
Sørg for at afkalkningsmidlet opløses fuldstændigt i vandet i tanken.

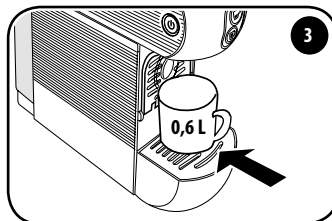

Stil en beholder på mindst 0,6 l under bryggeenheden.

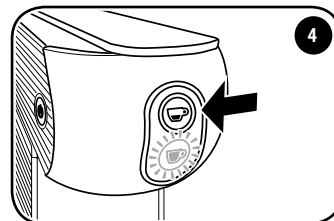

Hold, for slukket maskine, tasten trykket i 5-9 sekunder. Tasten blinker.

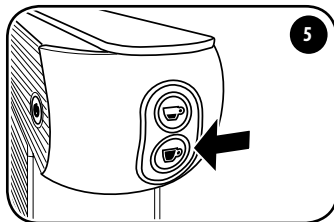

Tryk på tasten ☕+. Maskinen begynder at brygge vand i en skiftende cyklus. Tasten ☕+ blinker.

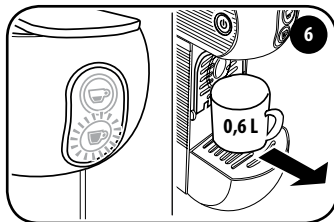

Tasten ☕- er konstant tændt, mens tasten ☕+ blinker, når afkalkningscyklusen er fuldført. Fjern og tøm beholderen.

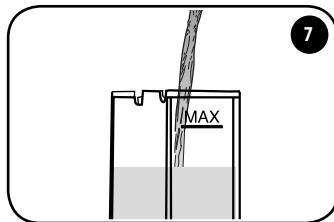

Træk tanken ud, skyl den med omhu og fyld den op igen med frisk vand. Sæt tanken med frisk vand i maskinen igen.

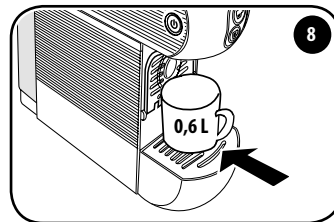

Stil en beholder på mindst 0,6 l under bryggeenheden.

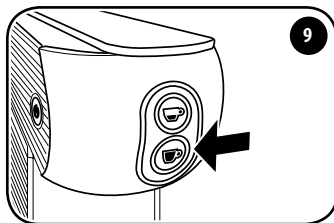

Tryk på tasten ☕+, for at sætte skyllecyclussen i gang. Tasten ☕+ er konstant tændt, mens ☕- blinker.

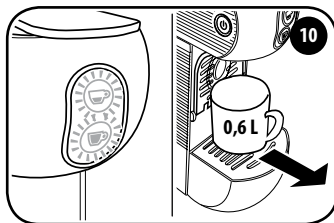

Maskinen afslutter automatisk skyllecyclussen. Tasterne ☕+ og ☕- blinker samtidig. Fjern og tøm beholderen. Vent til tasterne ☕+ og ☕- er konstant tændte. Nu er maskinen klar til brug.

PROBLEM - ÅRSAG - LØSNING

Problem	Årsag	Løsning
Maskinen tænder ikke.	Ukorrekt isat stik.	Kontrollér, at stikket er sat i en stikkontakt med spænding og at hovedafbryderen er blevet trykket.
	Komponentskade.	Kontakt servicecenteret.
Maskinen brygger kaffen langsomt.	Interne komponenter tilstoppede af kalk.	Afkalk maskinen som foreskrevet i det relevante afsnit.
Maskinen tænder, men brygger ikke kaffe.	Tom eller ukorrekt isat vandtank.	Kontrollér, at vandtanken er sat korrekt i sædet og at den indeholder vand nok.
	Ikke helt lukket greb til åbning/lukning.	Kontrollér at grebet til åbning/lukning er lukket helt i.
	Defekt pumpe.	Kontrollér om pumpen leverer vand: Efter at have trykket på tasten ☕ skal der mærkes en vibration, der er tegnet på, at pumpen virker korrekt. Kontakt servicecenteret, hvis der ikke mærkes en vibration. Hvis der mærkes en vibration, men kaffebygningen ikke går i gang, skal handlingen gentages 2-3 gange med et interval på et par minutter. Kontakt et servicecenter, hvis maskinen ved procedurens afslutning stadig ikke brygger kaffen.
	Hydrauliske komponenter tilstoppede af kalk.	Afkalk maskinen. Kontakt servicecenteret, hvis problemet varer ved.
Maskinen slukke af sig selv.	Dette er ikke en defekt.	Tilstanden energibesparelse: Maskinen er konstrueret til at slukke automatisk.
Maskinen ryster stærkt og støjer.	For lav vandstand i tanken.	Den stærke rysten skabes af pumpen, der ikke er i stand til at opsuge vandet, som den skal. Genetablér den korrekte vandstand i tanken.
Det lykkes ikke at sætte E.S.E. kapslen i maskinen.	Inkompatibel E.S.E. kapsel.	Kontrollér, at der bruges en kompatibel E.S.E. kapsel.
	Ukorrekt isat E.S.E. kapsel.	Indsæt E.S.E. kapslen så den vender korrekt.
	Fyldt beholder til brugte E.S.E. kapsler.	Kontrollér at skuffen med brugte E.S.E. ikke er for fuld af E.S.E. kapsler, hvilket forhindrer isætning af en ny, og tøm skuffen.
	Kontakt servicecenteret, hvis defekten varer ved.	
E.S.E. kapslen tilbageholdes ikke i infusionsgruppen og falder direkte ned i skuffen med brugte E.S.E. kapsler.	Ikke helt åbnet greb til åbning/lukning.	Åbn grebet til åbning/lukning helt op, tag den ubrugte E.S.E. kapsel ud af skuffen med brugte E.S.E. kapsler og sæt den i igen. Kontakt servicecenteret, hvis defekten varer ved.

Problem	Årsag	Løsning
Når E.S.E. kapslen er blevet sat i infusionsgruppen, er det ikke muligt at lukke grebet til åbning/lukning.	E.S.E. kapslen er ikke indreguleret efter infusionsgruppen.	Åbn grebet til åbning/lukning igen og luk det herefter helt i. Kontakt servicecenteret, hvis defekten varer ved.
	Fyldt beholder til brugte E.S.E. kapsler.	Kontrollér at skuffen med brugte E.S.E. ikke er for fuld af E.S.E. kapsler, hvilket forhindrer isætning af en ny, og tøm skuffen.
Den bryggede kaffe er kold.	E.S.E. kapslen er blevet sat i, før tasterne ☞ og ☞ var holdt op med at blinke.	Sæt E.S.E. kapslen i, når tasterne ☞ og ☞ er tændte og er holdt op med at blinke.
	Defekt kapsel.	Kontakt servicecenteret.
E.S.E. kapsel udstødes ikke korrekt.	E.S.E. kapslen er fastklemt i infusionsgruppen.	Luk grebet til åbning/lukning og åbn det så langsomt igen.
		Tryk på tasten ☞ og åbn langsomt grebet til åbning/lukning, mens vandet brygges.
	Fyldt beholder til brugte E.S.E. kapsler.	Kontrollér at skuffen med brugte E.S.E. ikke er for fuld af E.S.E. kapsler, hvilket forhindrer kapslens udstødning, og tøm skuffen.
	Kontakt servicecenteret, hvis defekten varer ved.	
Der løber et par dråber ud fra tuden efter fuldført brygning.	Dette er ikke en defekt.	Det er normalt, at der løber et par dråber ud, efter at brygningen er fuldført.
Kaffebrygningen afslutter ikke, heller ikke når der trykkes på bryggetasten.	Komponentskade.	Træk stikket ud af stikkontakten og kontakt servicecenteret
Den bryggede kaffe har en syrlig smag.	Maskinen er ikke blevet skyllet korrekt efter afkalkningen.	Skyl maskinen igen.
	Brug af forældede E.S.E. kapsler.	Kontrollér E.S.E. kapslernes udløbsdato.

BORTSKAFFELSE

Ved afslutningen af apparatets levetid, og inden den bortskaffes i overensstemmelse med bestemmelserne om separat indsamling, skal den gøres uvirksom. Træk stikket ud af stikkontakten og skær forsyningskablet over.



Symbolet med den overkrydsede affaldsspand på apparatet angiver, at produktet, ved afslutningen af dets levetid og i og med at det skal behandles særskilt fra husholdningsaffald, skal overdrages til et center til særskilt indsamling af elektriske og elektroniske apparater; apparatet kan også overdrages til forhandleren i forbindelse med køb af et nyt apparat af samme type.

Korrekt særskilt indsamling af affald med henblik på genbrug, behandling og miljøvenlig bortskaffelse, medvirker til at undgå eventuelle negativ påvirkning af miljøet samt folkesundheden og fremmer genbrug af de materialer, som apparatet består af. Brugeren har ansvaret for, at apparatet ved endt levetid overdrages til egnede indsamlingsstrukturer.

Indhent yderligere oplysninger om de disponible indsamlingssystemer hos den lokale affaldsbortskaffelsestjeneste, eller hos salgsstedet hvor apparatet er blevet købt. Enhver, som efterlader eller kasserer dette apparat uden at aflevere det på en genbrugsstation til elektrisk-elektronisk affald, straffes med bøder i det omfang, der er fastsat i de gældende bestemmelser for ulovlig bortskaffelse af affald.

Emballage

Emballagen er vigtig og beskytter produktet under transporten. Kontrollér, inden emballagen bortskaffes, at apparatet er i god stand og fungerer korrekt. I tilfælde af klager, skal apparatet tilbageleveres i den originale emballage. Emballagens materialer skal holdes uden for børns rækkevidde og er en potentiel farekilde.

Bortskaf emballagens materialer i henhold til de lokale bestemmelser vedrørende affaldssortering. Det relevante symbol på indpakningen angiver den korrekte bortskaffelse af emballagens materialer. En miljøbevidst bortskaffelse er det første skridt mod en korrekt miljøbeskyttelse.



Imported into the UK by: illycaffè UK Limited
7/8 Osyth Close, Brackmills Industrial Estate,
Northampton, NN4 7DY

ΠΙΝΑΚΑΣ ΠΕΡΙΕΧΟΜΕΝΩΝ

ΓΕΝΙΚΟΙ ΚΑΝΟΝΕΣ ΓΙΑ ΤΗ ΧΡΗΣΗ ΤΗΣ ΜΗΧΑΝΗΣ	116
ΤΕΧΝΙΚΑ ΣΤΟΙΧΕΙΑ	116
ΣΥΣΤΗΜΑΤΑ ΑΣΦΑΛΕΙΑΣ	116
ΣΗΜΑΝΤΙΚΑ ΜΕΤΡΑ ΑΣΦΑΛΕΙΑΣ	116
ΜΕΡΗ ΤΗΣ ΜΗΧΑΝΗΣ	118
ΕΝΑΡΞΗ ΛΕΙΤΟΥΡΓΙΑΣ/ΘΕΡΜΑΝΣΗ	119
ΛΕΙΤΟΥΡΓΙΑ ΕΞΟΙΚΟΝΟΜΗΣΗΣ ΕΝΕΡΓΕΙΑΣ	119
ΞΕΠΛΥΜΑ ΕΣΩΤΕΡΙΚΩΝ ΚΥΚΛΩΜΑΤΩΝ	120
ΧΡΗΣΗ ΤΩΝ ΦΛΙΤΖΑΝΙΩΝ	120
ΠΡΟΕΤΟΙΜΑΣΙΑ ΤΟΥ ΚΑΦΕ.....	121
ΠΡΟΓΡΑΜΜΑΤΙΣΜΟΣ ΘΕΡΜΟΚΡΑΣΙΑΣ ΚΑΦΕ.....	122
ΠΡΟΓΡΑΜΜΑΤΙΣΜΟΣ ΟΓΚΟΥ ΠΑΡΟΧΗΣ	123
ΣΥΝΤΗΡΗΣΗ.....	124
ΕΠΙΣΚΕΥΣ	124
ΚΑΘΑΡΙΣΜΟΣ	124
ΑΠΑΣΒΕΣΤΩΣΗ	125
ΠΡΟΒΛΗΜΑ - ΑΙΤΙΑ - ΛΥΣΗ	127
ΑΠΟΡΡΙΨΗ	129
ΣΥΣΚΕΥΑΣΙΑ.....	129

ΓΕΝΙΚΟΙ ΚΑΝΟΝΕΣ ΓΙΑ ΤΗ ΧΡΗΣΗ ΤΗΣ ΜΗΧΑΝΗΣ

Πριν χρησιμοποιήσετε αυτήν τη μηχανή, διαβάστε προσεκτικά αυτό το εγχειρίδιο και φυλάξτε το για μελλοντική αναφορά.

Το εγχειρίδιο χρήσης και συντήρησης σας βοηθά να χρησιμοποιείτε τη συσκευή με ασφάλεια και υπευθυνότητα και να ανακαλύψετε όλες τις λειτουργίες της. Να θυμάστε ότι η καλή λειτουργία, αλλά κυρίως η ασφαλής λειτουργία, εξαρτάται επίσης από τη γνώση της συσκευής και τη σωστή συντήρησή της με την πάροδο του χρόνου.

Ο κατασκευαστής αποποιείται κάθε ευθύνη σε περίπτωση εσφαλμένης χρήσης σε σχέση με τις πληροφορίες που δίνονται, για προσαρμογές, τροποποιήσεις ή αυτοσχέδιες επισκευές ή που δεν εκτελούνται από εξειδικευμένο προσωπικό. Αυτή η συμπεριφορά θα ακυρώσει την εγγύηση που παρέχεται με τη συσκευή.

Σε περίπτωση βλάβης ή κατασκευαστικών ελαττωμάτων της συσκευής, επικοινωνήστε με το σημείο πώλησης όπου πραγματοποιήθηκε η αγορά έχοντας μαζί σας την ταμειακή απόδειξη.

ΤΕΧΝΙΚΑ ΣΤΟΙΧΕΙΑ Μοντ. 626 και Μοντ. 627

Τάση τροφοδοσίας: 220-240 V / 50-60 Hz

Αντλία: 63 W

Ισχύς συσκευής: Μοντ. 626 800 W / Μοντ. 627 1250 W

Μήκος καλωδίου τροφοδοσίας: 1 m

Χωρητικότητα δεξαμενής: 1 λίτρο

Λειτουργία εξοικονόμησης ενέργειας

Συστήματα ασφαλείας

Θερμική ασφάλεια

Παράγεται από την Capitani S.r.l. Piazza IV Novembre 1 – Solbiate Con Cagno (Co) Italy – Τηλ. +39 031 – 802020 – www.capitani.it

Ο κατασκευαστής διατηρεί το δικαίωμα να κάνει αλλαγές και βελτιώσεις χωρίς προειδοποίηση.

ΣΗΜΑΝΤΙΚΑ ΜΕΤΡΑ ΑΣΦΑΛΕΙΑΣ

- Τοποθετήστε τη μηχανή καφέ σε σταθερή οριζόντια επιφάνεια, κατάλληλη ως προς την αντοχή στο βάρος και τη θερμότητα, στεγνή και μακριά από πηγές νερού και θερμότητας.
- Μην το τοποθετείτε πάνω από άλλες συσκευές (πλυντήρια ρούχων, πλυντήρια πιάτων,

ψυγεία κ.λπ.).

- Ποτέ μην τοποθετείτε ή αφήνετε έξω τη μηχανή.
- Για να αποφύγετε τον κίνδυνο ηλεκτροπληξίας και πυρκαγιάς:
- Συνδέστε τη μηχανή καφέ μόνο σε κατάλληλες συνδέσεις δικτύου, με πρίζες με γείωση. Βεβαιωθείτε ότι η τάση που εμφανίζεται στην πινακίδα δεδομένων της συσκευής αντιστοιχεί στην τάση τροφοδοσίας.
- Μην χρησιμοποιείτε τη συσκευή εάν το καλώδιο ή το φιλτράρισμα έχει υποστεί ζημιά, μετά από δυσλειτουργία της μηχανής ή μετά από οποιαδήποτε ζημιά. Επικοινωνήστε με εξουσιοδοτημένα κέντρα σέρβις για επιθεώρηση, επισκευή ή επαλήθευση της σωστής λειτουργίας.
- Εάν το καλώδιο τροφοδοσίας έχει υποστεί ζημιά, πρέπει να αντικατασταθεί μόνο από τον κατασκευαστή ή από εξουσιοδοτημένα κέντρα σέρβις.
- Ποτέ μην περνάτε το καλώδιο τροφοδοσίας μέσα από γωνίες και αιχμηρά άκρα και διατηρήστε την μακριά από πηγές θερμότητας και υγρασίας.
- Για να αποφύγετε ζημιές, μην τοποθετείτε ποτέ τη μηχανή καφέ δίπλα ή πάνω σε ζεστά ράφια (καλοριφέρ, επιφάνειες μαγειρέματος, καυστήρες αερίου κ.λπ.).
- Κατά τη διάρκεια μεγάλων περιόδων αδράνειας, αποσυνδέστε τη συσκευή από την παροχή ρεύματος.
- Για να αποφύγετε ζημιές, αποσυνδέστε τη μηχανή καφέ τραβώντας το φις και όχι το καλώδιο τροφοδοσίας. Μην μεταφέρετε ποτέ τη συσκευή κρατώντας την από το καλώδιο τροφοδοσίας.
- Ποτέ μην αγγίζετε το καλώδιο τροφοδοσίας με βρεγμένα χέρια.
- Μην αφήνετε τη συσκευή εκτεθειμένη σε ριπές νερό ή σε μερική ή ολική βύθιση. Το νερό, παρουσία ηλεκτρικής ενέργειας, δημιουργεί κίνδυνο και μπορεί να προκαλέσει ηλεκτροπληξία.
- Ποτέ μην κάνετε τεχνικές τροποποιήσεις στη μηχανή καφέ.

Αποσυνδέστε πάντα το καλώδιο τροφοδοσίας από την πρίζα:

- Πριν αφαιρέσετε ή τοποθετήσετε τη δεξαμενή νερού.
- Για να γεμίσετε τη δεξαμενή με νερό.
- Όταν η συσκευή δεν χρησιμοποιείται για μεγάλο χρονικό διάστημα.
- Σε περίπτωση βλάβης.
- Πριν καθαρίσετε τη συσκευή.

Για την αποφυγή κινδύνων κατά τη λειτουργία:

- Αυτή η καφετιέρα προορίζεται να χρησιμοποιηθεί σε οικιακές και παρόμοιες εφαρμογές όπως:
 - Σε χώρους μαγειρικής που προορίζονται για προσωπικό σε καταστήματα, γραφεία και άλλους επαγγελματικούς χώρους.
 - Σε εγκαταστάσεις αγροτικού τουρισμού.
 - Χρήση από πελάτες ξενοδοχείων, μοτέλ και άλλων χώρων κατοίκησης.

– Σε περιβάλλοντα τύπου bed and breakfast.

- Χρησιμοποιήστε αυτήν τη μηχανή καφέ μόνο όπως περιγράφεται σε αυτές τις οδηγίες.
- Αυτή η συσκευή μπορεί να χρησιμοποιηθεί από παιδιά ηλικίας 8 ετών, εάν παρακολουθούνται ή έχουν εκπαιδευτεί για την ασφαλή χρήση τους και αν γνωρίζουν τους κινδύνους που διατρέχουν. Κρατήστε τη συσκευή και το καλώδιο τροφοδοσίας μακριά από παιδιά.
- Βεβαιωθείτε ότι κανένα παιδί δεν έχει την ευκαιρία να παίξει με αυτήν την καφετιέρα αφήνοντάς την σε σημείο όπου μπορούν να φτάσουν τα παιδιά.
- Η συσκευή μπορεί να χρησιμοποιηθεί από άτομα με μειωμένες σωματικές, αισθητηριακές ή πνευματικές ικανότητες ή με ανεπαρκή εμπειρία ή/και δεξιότητες εάν παρακολουθούνται ή εκπαιδεύονται στην ασφαλή χρήση της συσκευής και γνωρίζουν τους κινδύνους που διατρέχουν.
- Ο ατμός και το ζεστό νερό μπορούν να προκαλέσουν εγκαυματα! Μην τοποθετείτε τα δάχτυλά σας κάτω από τη συσκευή καφέ όταν η μηχανή λειτουργεί.
- Κλείνετε πάντα τον μοχλό και μην τον ανοίγετε όταν η συσκευή βρίσκεται σε κατάσταση παροχής. Κίνδυνος εγκαυμάτων.
- Μην βάζετε τα δάχτυλά σας μέσα στο δοχείο συλλογής καψουλών E.S.E.. Κίνδυνος τραυματισμού.
- Μην χρησιμοποιείτε κάψουλες E.S.E. κατεστραμμένες ή παραμορφωμένες, ενδέχεται να προκαλέσουν ζημιά στη συσκευή.
- Μην χρησιμοποιείτε τη μηχανή καφέ χωρίς το δίσκο συλλογής σταγόνων για να αποφύγετε την διαρροή υγρών.

Για να αποφύγετε ζημιά στη μηχανή:

- Γεμίστε τη δεξαμενή αποκλειστικά με φρέσκο πόσιμο νερό. Μην χρησιμοποιείτε ποτέ ανθρακούχο νερό ή άλλα υγρά.
- Για να αποτρέψετε την κυκλοφορία με άδεια την αντλία και την υπερθέρμανση, πριν ενεργοποιήσετε τη συσκευή, να ελέγχετε πάντα ότι η δεξαμενή περιέχει αρκετό νερό.

ΠΡΟΣΟΧΗ:

Δεν αναλαμβάνουμε καμία ευθύνη για οποιαδήποτε ζημιά σε περίπτωση:

- Λανθασμένης χρήσης και όχι σύμφωνα με τους προβλεπόμενους σκοπούς;
- Επισκευές που δεν πραγματοποιούνται σε εξουσιοδοτημένα κέντρα σέρβις;
- Παραβίαση με του καλωδίου τροφοδοσίας;
- Παραβίαση οποιουδήποτε εξαρτήματος της μηχανής;
- Χρήση μη γνήσιων ανταλλακτικών και αξεσουάρ;

Σε αυτές τις περιπτώσεις η εγγύηση θα είναι άκυρη.

ΕΛ ΜΕΡΗ ΤΗΣ ΜΗΧΑΝΗΣ

1 ΜΟΧΛΟΣ ΑΝΟΙΓΜΑΤΟΣ/ΚΛΕΙΣΙΜΑΤΟΣ ΘΗΚΗΣ ΚΑΦΟΥΛΩΝ Ε.Σ.Ε.

2 ΚΟΥΜΠΙΑ ΠΑΡΟΧΗΣ:

A ☕ ΚΑΦΕΣ ΕΣΠΡΕΣΟ

B ☕ ΚΑΦΕΣ ΛΟΥΝΓΚΟ

3 ΚΥΡΙΟΣ ΔΙΑΚΟΠΤΗΣ

4 ΣΤΟΜΙΟ ΠΑΡΟΧΗΣ

5 ΣΧΑΡΑ ΣΥΛΛΟΓΗΣ ΣΤΑΓΟΝΩΝ

6 ΔΙΣΚΟΣ ΣΥΛΛΟΓΗΣ ΣΤΑΓΟΝΩΝ ΜΕ ΔΟΧΕΙΟ ΓΙΑ ΚΑΦΟΥΛΕΣ Ε.Σ.Ε. ΧΡΗΣΙΜΟΠΟΙΗΜΕΝΕΣ (ΑΦΑΙΡΟΥΜΕΝΟ)

7 ΚΑΛΩΔΙΟ ΤΡΟΦΟΔΟΣΙΑΣ

8 ΔΕΞΑΜΕΝΗ ΝΕΡΟΥ

9 ΥΠΟΣΤΗΡΙΞΗ ΓΙΑ ΤΟ ΦΛΙΤΖΑΝΙ ESPRESSO

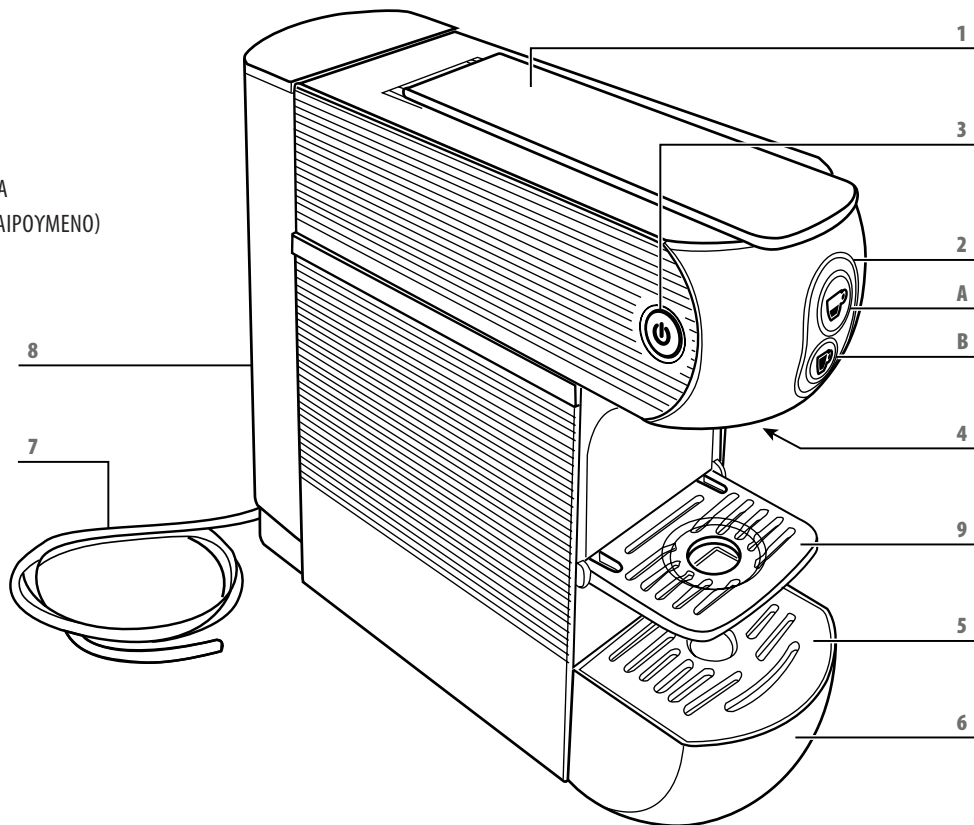

ΕΝΑΡΞΗ ΛΕΙΤΟΥΡΓΙΑΣ/ΘΕΡΜΑΝΣΗ

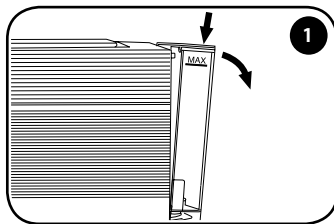

Αφαιρέστε το καπάκι της δεξαμενής.
Για να βγάλετε τη δεξαμενή, πιέστε την προς τα κάτω, ωθώντας ταυτόχρονα προς τα έξω.

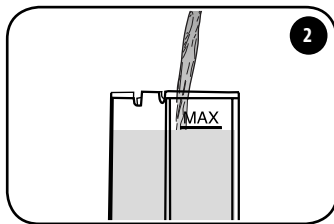

Γεμίστε τη δεξαμενή μέχρι τη μέγιστη υποδεικνυόμενη στάθμη (MAX).

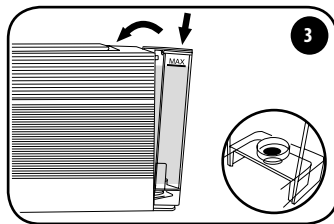

Τοποθετήστε τη δεξαμενή γέρνοντας την ελαφρά και τοποθετώντας την στη βαλβίδα νερού. Πατήστε το πάνω μέρος στη μηχανή μέχρι να ακούσετε ένα κλικ. Τοποθετήστε πάλι το καπάκι.

ΠΡΟΣΟΧΗ: Βεβαιωθείτε ότι η δεξαμενή είναι καλά στερεωμένη, για να αποφύγετε διαρροές νερού.

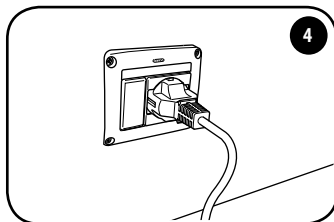

Συνδέστε τη μηχανή βάζοντας το φις στην πρίζα.

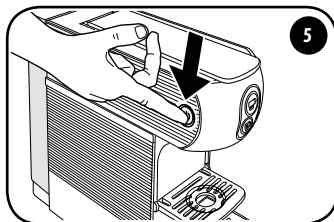

Ενεργοποιήστε τη μηχανή πατώντας τον κύριο διακόπτη. Η μηχανή είναι αναμμένη όταν ανάβει ο κύριος διακόπτης.

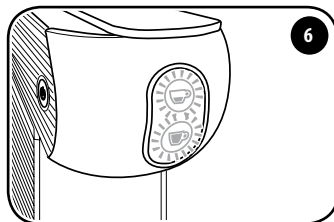

Τα κουμπιά ☕ και ☕ αναβοσβήνουν, όταν ανάψουν σταθερά, η μηχανή έχει φτάσει στη σωστή θερμοκρασία και είναι έτοιμη για χρήση.

Όταν η μηχανή βρίσκεται σε φάση θέρμανσης (τα κουμπιά διανομής αναβοσβήνουν) δεν μπορεί να παρασκευάσει καφέ.

ΠΡΟΣΟΧΗ: Μόλις ολοκληρωθεί η αρχική θέρμανση, η μηχανή θα καθαρήσει το σύστημα διανέμοντας μια μικρή ποσότητα νερού. Μην βάζετε τα χέρια σας κοντά στο στόμιο διανομής καφέ. Μόλις ολοκληρωθεί αυτή η λειτουργία, η μηχανή είναι έτοιμη να παρέχει καφέ.

Λειτουργία εξοικονόμησης ενέργειας

- Η μηχανή είναι εξοπλισμένη με ένα σύστημα που της επιτρέπει να μεταβεί σε κατάσταση μειωμένης κατανάλωσης ενέργειας.
- Εάν η μηχανή παραμένει αναμμένη χωρίς να χρησιμοποιηθεί, απενεργοποιείται αυτόματα.
- Για να χρησιμοποιήσετε ξανά τη μηχανή, πατήστε τον κύριο διακόπτη και περιμένετε να ζεσταθεί.

ΕΛ ΞΕΠΛΥΜΑ ΕΣΩΤΕΡΙΚΩΝ ΚΥΚΛΩΜΑΤΩΝ

Κατά την πρώτη χρήση ή εάν η μηχανή καφέ δεν έχει χρησιμοποιηθεί για μεγάλο χρονικό διάστημα, είναι απαραίτητο να ξεπλύνετε τα εσωτερικά κυκλώματα ακολουθώντας την παρακάτω διαδικασία:

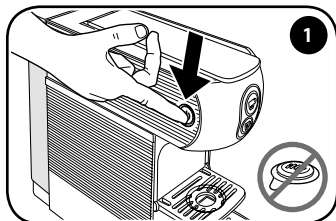

Βεβαιωθείτε ότι δεν έχουν εισαχθεί κάψουλες E.S.E. και ενεργοποιήστε τη μηχανή πατώντας τον κύριο διακόπτη.

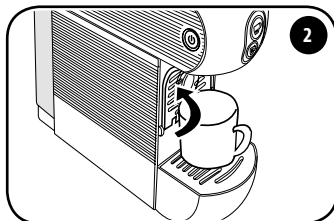

Κλείστε τη βάση στήριξης φλιτζανιού για εσπρέσο και τοποθετήστε ένα μεγάλο άδειο κύπελλο κάτω από το στόμιο διανομής.

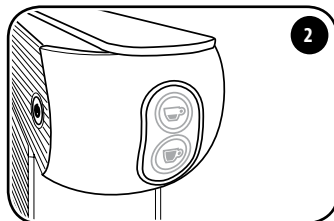

Όταν τα κουμπιά ☕ και ☕ ανάβουν σταθερά, η μηχανή είναι έτοιμη για χρήση.

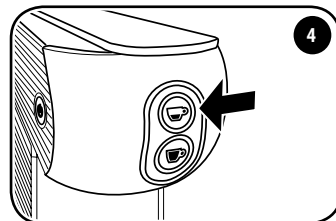

Πατήστε το κουμπί ☕, η μηχανή παρέχει νερό, πατήστε ξανά το κουμπί ☕. Η διαδικασία ξεπλύματος ολοκληρώνεται όταν έχουν διανεμηθεί τουλάχιστον τρία φλιτζάνια νερό.

Χρήση των φλιτζανιών

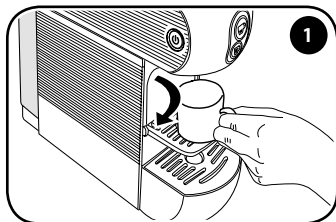

Χαμηλώστε τη βάση στήριξης για να ετοιμάσετε σωστά έναν καφέ εσπρέσο και να χρησιμοποιήσετε τα φλιτζάνια εσπρέσο.

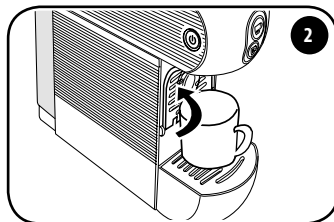

Για να χρησιμοποιήσετε μεγάλα κύπελλα, κλείστε τη βάση και τοποθετήστε το κύπελλο απευθείας στον δίσκο συλλογής σταγόνων.

ΠΡΟΕΤΟΙΜΑΣΙΑ ΤΟΥ ΚΑΦΕ

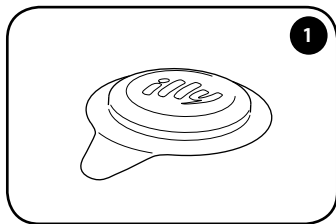

Συνιστάται η χρήση καψουλών E.S.E. illy. Η μηχανή έχει βελτιστοποιηθεί για την εξαγωγή των καψουλών E.S.E. illy.

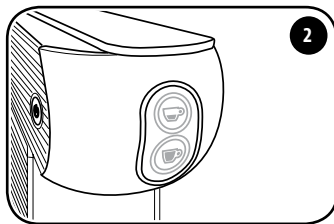

Περιμένετε να ανάψουν τα κουμπιά ☞ και ☞ ανάβουν με σταθερό φως.

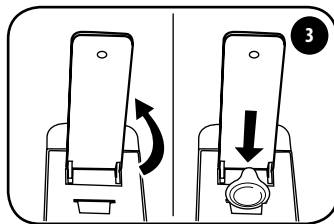

Σηκώστε τον μοχλό και τοποθετήστε την κάψουλα E.S.E. illy στην κατάλληλη υποδοχή με το λογότυπο γυρισμένο προς τον μοχλό. Βεβαιωθείτε ότι ολόκληρη η κάψουλα, με εξαίρεση τη γλωττίδα, έχει εισαχθεί μέσα στην υποδοχή.

Πριν εισαγάγετε την κάψουλα E.S.E. ανυψώστε αργά και εντελώς τον μοχλό για να εξαχθεί η εξαντλημένη κάψουλα E.S.E. Για σωστή υγιεινή και για διατήρηση υψηλής ποιότητας προϊόντος, συνιστάται να βγάξετε την κάψουλα E.S.E. αμέσως μετά τη χορήγηση.

Για να τοποθετήσετε τις κάψουλες E.S.E., ο μοχλός πρέπει να ανυψωθεί μέχρι να παραμείνει ανυψωμένος αυτόνομα. Για την εξαγωγή των καψουλών E.S.E., ωστόσο, ο μοχλός πρέπει να ανυψωθεί εντελώς.

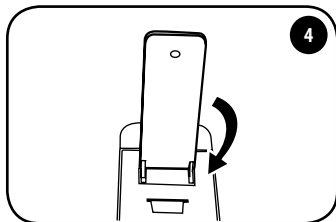

Ξανακλείστε εντελώς τον μοχλό.

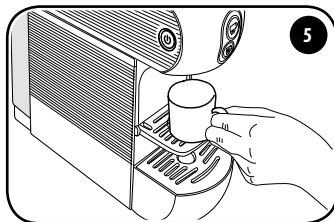

Τοποθετήστε το κύπελλο στην ειδική βάση στήριξης κάτω από το στόμιο διανομής.

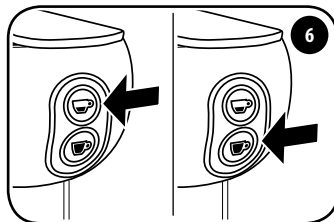

Για να ετοιμάσετε έναν εσπρέσο, πατήστε το κουμπί ☞. Για να ετοιμάσετε έναν καφέ εσπρέσο λούνγκο, πατήστε το κουμπί ☞. Σε περίπτωση δυσκολίας στο κλείσιμο, ανοίξτε ξανά τον μοχλό και κλείστε.

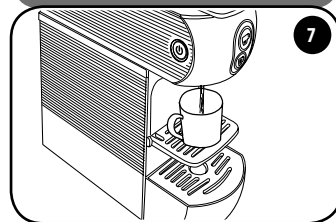

ΠΡΟΣΟΧΗ: Πριν σηκώσετε τον μοχλό, περιμένετε τουλάχιστον 5 δευτερόλεπτα μετά το τέλος της χορήγησης. Μετά τη διαδοχική παρασκευή 10 καφέδων, περιμένετε τουλάχιστον 2 λεπτά πριν προχωρήσετε σε μια νέα παροχή. Η μηχανή έχει σχεδιαστεί για μεμονωμένες παροχές με μέγιστη διάρκεια 75 δευτερόλεπτα.

Συμβουλή

- Για την προετοιμασία ενός καλού εσπρέσο, χρησιμοποιήστε φλιτζάνια μεγάλου πάχους και ενδεχομένως προθερμασμένα για να αποφύγετε να κρυώσει ο καφές πολύ γρήγορα. Μπορείτε να ζεστάνετε τα φλιτζανάκια με τη διανομή ζεστού νερού από το στόμιο διανομής στο φλιτζάνι.
- Χρησιμοποιήστε κάψουλες E.S.E. illy για εσπρέσο πατώντας το κουμπί ☞. Χρησιμοποιήστε κάψουλες E.S.E. illy για εσπρέσο λούνγκο πατώντας το κουμπί ☞.

Μετά την προετοιμασία του καφέ, η εξαντλημένη κάψουλα E.S.E. πρέπει να απορριφθεί ως εξής:

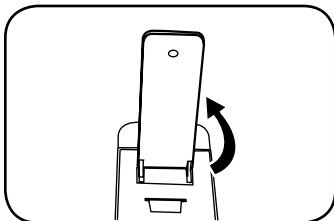

- Σηκώστε εντελώς το μοχλό ανοίγματος/κλεισίματος (η κάψουλα E.S.E. πέφτει στο ειδικό δοχείο).

ΠΡΟΣΟΧΗ: για τη σωστή υγιεινή, συνιστάται να αφαιρέσετε την κάψουλα E.S.E. στο τέλος κάθε παροχής και να διανείμετε μια μικρή ποσότητα νερού για την εξάλειψη τυχόν υπολειμμάτων.

Το ειδικό δοχείο για κάψουλες E.S.E. μπορεί να χωρέσει έως και 9 εξαντλημένες κάψουλες E.S.E. Αδειάζετε τακτικά το δοχείο.

- Εάν θέλετε να ετοιμάσετε έναν άλλο καφέ, τοποθετήστε μια καινούργια κάψουλα E.S.E. και επαναλάβετε τη διαδικασία, διαφορετικά κλείστε το μοχλό.

Το συρτάρι χρησιμοποιημένων καψουλών E.S.E. μπορεί να χωρέσει έως και 9 κάψουλες E.S.E., επομένως συνιστάται να το αδειάζετε τακτικά για να αποτρέψετε να σφηνώσουν οι κάψουλες E.S.E..

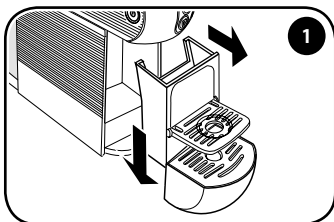

1 Για να το κάνετε αυτό, αφαιρέστε τον δίσκο και διαχωρίστε τον από το συρτάρι καψουλών E.S.E. πιέζοντας τον προς τα κάτω, με προσοχή στην πιθανή παρουσία υγρού.

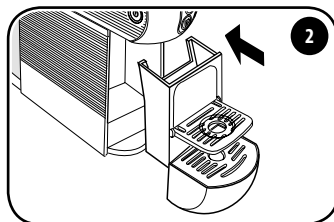

2 Αδειάστε το συρτάρι, πλύνετε και στεγνώστε τα εξαρτήματα πριν τα τοποθετήσετε ξανά στη θέση τους.

ΠΡΟΓΡΑΜΜΑΤΙΣΜΟΣ ΘΕΡΜΟΚΡΑΣΙΑΣ ΚΑΦΕ

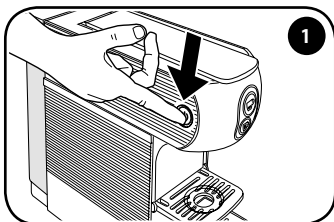

1 Απενεργοποιήστε τη μηχανή πατώντας τον κύριο διακόπτη.

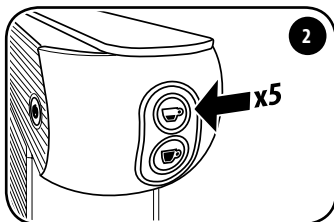

Με τη μηχανή απενεργοποιημένη, πατήστε 5 φορές το κουμπί ☕ για να εισέλθετε στη λειτουργία που προορίζεται για την αλλαγή της θερμοκρασίας. Τα κουμπιά ☕ και ☕ αρχίζουν να αναβοσβήνουν.

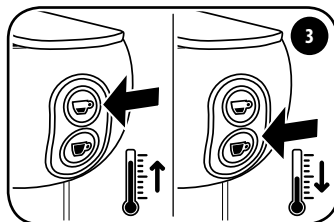

3 Πατήστε το κουμπί ☕ για να αυξήσετε τη θερμοκρασία κατά 3 βαθμούς. Πατήστε το κουμπί ☕ για να μειώσετε τη θερμοκρασία κατά 3 βαθμούς.

ΣΗΜΕΙΩΣΗ: η εργοστασιακή θερμοκρασία μπορεί να αυξηθεί κατά 3 °C ή/και να μειωθεί κατά 3 °C, 6 °C ή 9 °C.

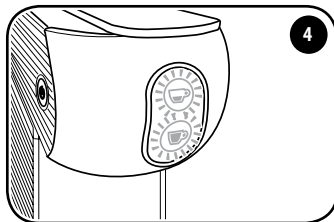

Μετά από 5 δευτερόλεπτα χωρίς να γίνει άλλη ενέργεια, και τα δύο κουμπιά ☕ και ☕ αναβοσβήνουν για 2 δευτερόλεπτα, στη συνέχεια η μηχανή εξέρχεται από τη λειτουργία αλλαγής της θερμοκρασίας.

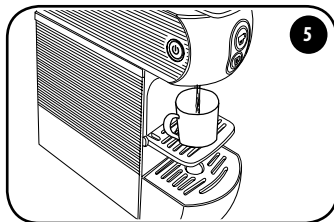

Στη συνέχεια, η νέα ρυθμισμένη θερμοκρασία θα αποθηκευτεί για τις επόμενες παροχές καφέ.

Επισήμανση ρύθμισης θερμοκρασίας καφέ:

Και τα δύο κουμπιά ☕ και ☕	Η επιλεγμένη θερμοκρασία αντιστοιχεί στην εργοστασιακή αναβοσβήνουν.
Μόνο το κουμπί ☕ αναβοσβήνει αργά (0,5 δευτερόλεπτα).	Η ρυθμισμένη θερμοκρασία έχει αυξηθεί κατά 3 °C σε σύγκριση με τις εργοστασιακές ρυθμίσεις.
Μόνο το κουμπί ☕ αναβοσβήνει αργά (0,5 δευτερόλεπτα).	Η ρυθμισμένη θερμοκρασία έχει μειωθεί κατά 3 °C σε σύγκριση με τις εργοστασιακές ρυθμίσεις.
Μόνο το κουμπί ☕ αναβοσβήνει γρήγορα (0,2 δευτερόλεπτα).	Η ρυθμισμένη θερμοκρασία έχει μειωθεί κατά 6 °C σε σύγκριση με τις εργοστασιακές ρυθμίσεις.
Μόνο το κουμπί ☕ ανάβει σταθερά.	Η ρυθμισμένη θερμοκρασία έχει μειωθεί κατά 9 °C σε σύγκριση με τις εργοστασιακές ρυθμίσεις.

ΠΡΟΓΡΑΜΜΑΤΙΣΜΟΣ ΟΓΚΟΥ ΠΑΡΟΧΗΣ

Ακολουθήστε τις οδηγίες στην παράγραφο «Έναρξη λειτουργίας/θέρμανση».

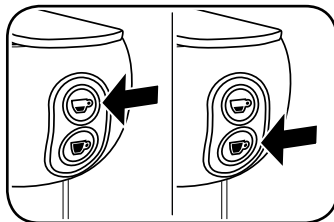

Ρύθμιση όγκου καφέ εσπρέσο:

Κρατήστε πατημένο το κουμπί ☕. Η μηχανή θα αρχίσει να παρέχει καφέ. Μόλις επιτευχθεί ο επιθυμητός όγκος, αφήστε το κουμπί ☕. Στη συνέχεια, η μηχανή θα σταματήσει να παρέχει καφέ και η ποσότητα θα αποθηκευτεί στη μνήμη για τις επόμενες παροχές.

Ρύθμιση όγκου καφέ εσπρέσο λούνγκο:

Κρατήστε πατημένο το κουμπί ☕. Η μηχανή θα αρχίσει να παρέχει καφέ. Μόλις επιτευχθεί ο επιθυμητός όγκος, αφήστε το κουμπί ☕. Στη συνέχεια, η μηχανή θα σταματήσει να παρέχει καφέ και η ποσότητα θα αποθηκευτεί στη μνήμη για τις επόμενες παροχές.

Οι όγκοι και οι θερμοκρασίες που έχουν ρυθμιστεί από το εργοστάσιο είναι βελτιστοποιημένες για την καλύτερη εξαγωγή του καφέ εσπρέσο illy ☕ και του καφέ εσπρέσο λούνγκο illy ☕.

Εάν η μηχανή δεν χρησιμοποιείται για μεγάλο χρονικό διάστημα, διανείμετε μια μικρή ποσότητα νερού, σβήστε την, αποσυνδέστε το φιν και αδειάστε τη δεξαμενή. Αποθηκεύστε τη συσκευή σε στεγνό μέρος, μακριά από σκόνη και μακριά από παιδιά. Συνιστάται η αποθήκευση της συσκευής στην αρχική της συσκευασία. Αποθηκεύστε τη μηχανή σε θερμοκρασία όχι μικρότερη από 5 °C για να αποφύγετε την κατάψυξη υπολειμμάτων νερού, προκαλώντας ζημιά στη συσκευή.

ΕΠΙΣΚΕΥΕΣ

Σε περίπτωση βλάβης, δυσλειτουργίας ή κατεστραμμένου καλωδίου τροφοδοσίας, μην προσπαθήσετε να επισκευάσετε τη συσκευή αλλά επικοινωνήστε με εξειδικευμένο προσωπικό. Ποτέ μην προσπαθείτε να θέσετε σε λειτουργία ελαττωματικές ή κατεστραμμένες μηχανές. Μόνο εξουσιοδοτημένα κέντρα σέρβις μπορούν να πραγματοποιήσουν παρεμβάσεις και επισκευές. Ο κατασκευαστής αποποιείται κάθε ευθύνη για ζημιά σε πράγματα ή/και άτομα που μπορεί να προκύψουν ως αποτέλεσμα προσαρμογών, τροποποιήσεων ή αυτοσχέδιων επισκευών ή που δεν εκτελούνται από εξειδικευμένο προσωπικό.

ΚΑΘΑΡΙΣΜΟΣ

Η καλή συντήρηση της μηχανής καφέ εξασφαλίζει καλύτερη απόδοση με την πάροδο του χρόνου και μεγαλύτερη διάρκεια ζωής. Αποσυνδέστε τους διακόπτες και αφαιρέστε το φιν από την πρίζα πριν πραγματοποιήσετε εργασίες καθαρισμού. Ποτέ μην βυθίζετε τη συσκευή σε νερό, καθαρίστε την μόνο με ένα υγρό πανί, μη λειαντικά απορρυπαντικά και στεγνώστε την αμέσως. Τα εξαρτήματα (σάρα, δίσκος συλλογής σταγόνων, συρτάρι καψουλών E.S.E. και δεξαμενή νερού) μπορούν να πλυθούν στο χέρι με μη λειαντικά απορρυπαντικά ή στο πλυντήριο πιάτων σε μεσαία θερμοκρασία.

ΑΠΑΣΒΕΣΤΩΣΗ

Ο σχηματισμός αλάτων είναι η φυσική συνέπεια της χρήσης της μηχανής. Η μηχανή διαθέτει ένα αυτόματο πρόγραμμα που επιτρέπει τη βελτίωση του καθαρισμού και την απομάκρυνση των υπολειμμάτων αλάτων από το εσωτερικό της.

ΠΡΟΣΟΧΗ: Εάν η διαδικασία απασβέστωσης δεν πραγματοποιηθεί, τα άλατα μπορεί να προκαλέσουν δυσλειτουργίες που δεν καλύπτονται από την εγγύηση.

Εάν τα κουμπιά παροχής αναβοσβήνουν εναλλακτικά, πρέπει να γίνει απασβέστωση στη μηχανή.

ΣΗΜΕΙΩΣΗ:

- Βεβαιωθείτε ότι δεν έχουν τοποθετηθεί κάψουλες E.S.E. μέσα στη μηχανή.
- Σε περίπτωση διακοπής ρεύματος ή απενεργοποίησης της μηχανής, ο κύκλος συνεχίζεται από το σημείο που σταμάτησε όταν ενεργοποιείται ξανά.
- Μην σπρώχνετε το μοχλό κατά τη διαδικασία απασβέστωσης ή ξεπλύματος.

Διαδικασία απασβέστωσης:

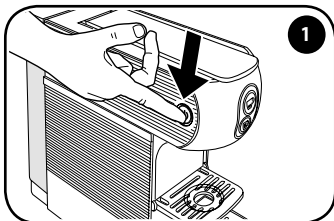

Απενεργοποιήστε τη μηχανή πατώντας τον κύριο διακόπτη.

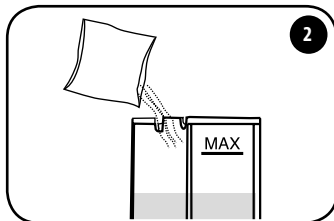

Γεμίστε το δοχείο με 0,6 lt φρέσκου νερού και προσθέστε το διάλυμα απασβέστωσης. Φροντίστε να διαλύσετε πλήρως το διάλυμα απασβέστωσης μέσα στο νερό στο δοχείο.

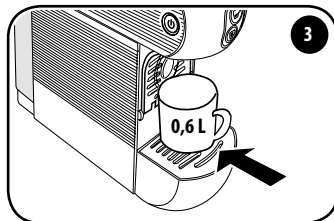

Τοποθετήστε ένα δοχείο χωρητικότητας τουλάχιστον 0,6 λίτρα κάτω από το ακροφύσιο.

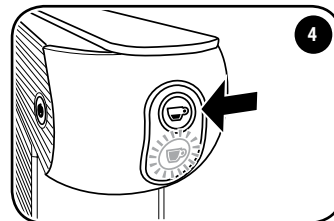

Με τη μηχανή σβηστή, κρατήστε πατημένο το κουμπί ☕ για 5-9 δευτερόλεπτα. Το κουμπί ☕ αναβοσβήνει.

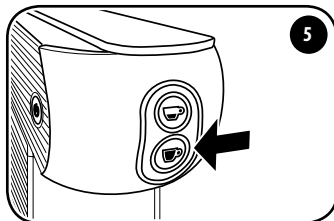

Πατήστε το κουμπί ☕. Η μηχανή αρχίζει να παρέχει νερό με εναλλασσόμενο κύκλο. Το κουμπί ☕ αναβοσβήνει.

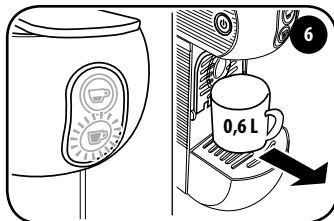

Μόλις ολοκληρωθεί ο κύκλος απασβέστωσης, το κουμπί ☕ ανάβει σταθερά, ενώ το κουμπί ☕ αναβοσβήνει. Αφαιρέστε το δοχείο και αδειάστε το.

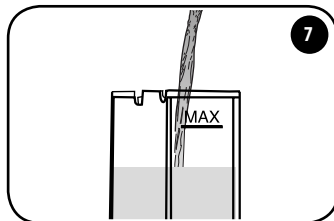

Αφαιρέστε τη δεξαμενή, ξεπλύνετε και γεμίστε την ξανά με φρέσκο νερό. Τοποθετήστε ξανά τη δεξαμενή φρέσκου νερού στη μηχανή.

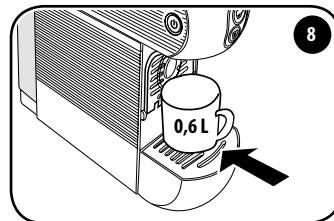

Τοποθετήστε ένα δοχείο χωρητικότητας τουλάχιστον 0,6 λίτρα κάτω από το ακροφύσιο.

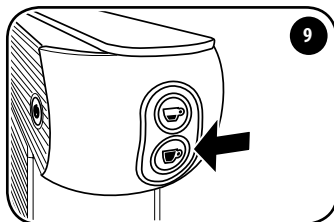

Πατήστε το κουμπί για να ξεκινήσει ο κύκλος έκπλυσης ☕. Το κουμπί ☕ ανάβει σταθερά, το κουμπί ☕ αναβοσβήνει.

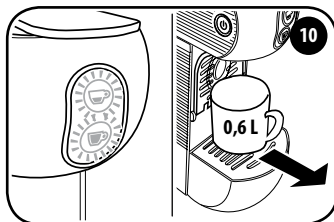

Η μηχανή σταματά να ξεπλένει αυτόματα. Τα κουμπιά ☕ και ☕ αναβοσβήνουν ταυτόχρονα. Αφαιρέστε το δοχείο και αδειάστε το. Περιμένετε μέχρι και τα κουμπιά ☕ και ☕ να ανάψουν σταθερά. Η μηχανή είναι έτοιμη για χρήση.

Πρόβλημα	Αιτία	Λύση
Η μηχανή δεν ανάβει.	Το φιλς δεν έχει εισαχθεί σωστά.	Βεβαιωθείτε ότι το φιλς έχει εισαχθεί σε μια πρίζα ρεύματος και ότι ο κύριος διακόπτης είναι πατημένος.
	Βλάβη εξαρτημάτων.	Επικοινωνήστε με το κέντρο σέρβις.
Η μηχανή δεν παρέχει καφέ αργά.	Εσωτερικά εξαρτήματα φραγμένα από άλατα.	Κάντε απασβέστωση της μηχανής με τον τρόπο που περιγράφεται στη σχετική παράγραφο.
Η μηχανή ανάβει αλλά δεν βγάζει καφέ.	Η δεξαμενή νερού είναι άδεια ή δεν έχει τοποθετηθεί σωστά.	Βεβαιωθείτε ότι η δεξαμενή νερού έχει εισαχθεί σωστά στη θήκη της και ότι το νερό που περιέχεται είναι επαρκές.
	Ο μοχλός ανοίγματος/κλεισίματος δεν είναι εντελώς κλειστός.	Βεβαιωθείτε ότι ο μοχλός ανοίγματος/κλεισίματος είναι εντελώς κλειστός.
	Ελαττωματική αντλία.	Ελέγξτε εάν η αντλία παρέχει νερό: μόλις πατηθεί το κουμπί ☕ πρέπει να γίνει αισθητή μια δόνηση, αυτό δείχνει ότι η αντλία λειτουργεί σωστά. Εάν δεν αισθανθείτε δονήσεις, επικοινωνήστε με το κέντρο σέρβις. Εάν αισθάνεστε τη δόνηση αλλά η παροχή καφέ δεν ξεκινά, επαναλάβετε την ενέργεια αυτή 2/3 φορές σε διάστημα μερικών λεπτών. Στο τέλος της διαδικασίας, εάν η μηχανή εξακολουθεί να μην παρέχει καφέ, επικοινωνήστε με το κέντρο σέρβις.
	Υδραυλικά εξαρτήματα φραγμένα από τα άλατα.	Πραγματοποιήστε απασβέστωση. Αν το πρόβλημα παραμένει επικοινωνήστε με το κέντρο σέρβις.
Η μηχανή έσβησε αυτόματα.	Αυτό δεν είναι ελάττωμα.	Λειτουργία εξοικονόμησης ενέργειας: Η μηχανή έχει σχεδιαστεί για αυτόματη απενεργοποίηση.
Η μηχανή δονείται πολύ και κάνει θόρυβο.	Ανεπαρκής στάθμη νερού στη δεξαμενή.	Η έντονη δόνηση προκαλείται από την αποτυχία συλλογής νερού από την αντλία. Επαναφέρετε τη σωστή στάθμη νερού στη δεξαμενή.
Δεν είναι δυνατή η εισαγωγή της κάψουλας E.S.E. στη μηχανή.	Κάψουλα E.S.E. μη συμβατή.	Βεβαιωθείτε ότι χρησιμοποιείτε μια συμβατή κάψουλα E.S.E..
	Η κάψουλα E.S.E. δεν έχει εισαχθεί σωστά.	Τοποθετήστε τις κάψουλες E.S.E. με τον σωστό προσανατολισμό.
	Δοχείο χρησιμοποιημένων καψουλών E.S.E. γεμάτο.	Ελέγξτε ότι συρτάρι χρησιμοποιημένων καψουλών E.S.E. δεν περιέχει πάρα πολλές κάψουλες E.S.E. εμποδίζοντας την εισαγωγή ενός νέου, και αδειάστε το.
	Αν το ελάττωμα παραμένει επικοινωνήστε με το κέντρο σέρβις.	

Πρόβλημα	Αιτία	Λύση
Η κάψουλα E.S.E. δεν συγκρατείται στη μονάδα παρασκευής και πέφτει απευθείας στο δοχείο συλλογής χρησιμοποιημένων καψουλών E.S.E.	Ο μοχλός ανοίγματος/κλεισίματος δεν είναι εντελώς ανοιχτός.	Ανοίξτε εντελώς τον μοχλό ανοίγματος/κλεισίματος, ανακτήστε την μη χρησιμοποιημένη κάψουλα E.S.E. από το δοχείο χρησιμοποιημένων καψουλών E.S.E. και τοποθετήστε την ξανά. Αν το ελάττωμα παραμένει επικοινωνήστε με το κέντρο σέρβις.
Μετά την εισαγωγή της κάψουλας E.S.E. ο μοχλός ανοίγματος/κλεισίματος στη μονάδα παρασκευής δεν μπορεί να κλείσει.	Η κάψουλα E.S.E. δεν είναι ευθυγραμμισμένη με τη μονάδα παρασκευής.	Ανοίξτε πάλι τον μοχλό ανοίγματος/κλεισίματος και κλείστε τον εντελώς. Αν το ελάττωμα παραμένει επικοινωνήστε με το κέντρο σέρβις.
	Δοχείο χρησιμοποιημένων καψουλών E.S.E. γεμάτο.	Ελέγξτε ότι συρτάρι χρησιμοποιημένων καψουλών E.S.E. δεν περιέχει πάρα πολλές κάψουλες E.S.E. εμποδίζοντας την εισαγωγή ενός νέου, και αδειάστε το.
Ο καφές που παρασκευάζεται από τη μηχανή είναι κρύος.	Η κάψουλα E.S.E. τοποθετήθηκε πριν τα κουμπιά ☞ και ☞ ανάψουν και με σταθερό φως.	Τοποθετήστε την κάψουλα E.S.E. όταν τα κουμπιά ☞ και ☞ ανάψουν με σταθερό φως.
	Ελαττωματικός λέβητας.	Επικοινωνήστε με το κέντρο σέρβις.
Η κάψουλα E.S.E. δεν αποβάλλεται σωστά.	Κάψουλα E.S.E. κολλημένη στη η μονάδα παρασκευής.	Κλείστε τον μοχλό ανοίγματος/κλεισίματος και ανοίξτε τον αργά.
	Δοχείο χρησιμοποιημένων καψουλών E.S.E. γεμάτο.	Πατήστε το κουμπί ☞ και ενώ το βγαίνει το νερό ανοίξτε αργά τον μοχλό ανοίγματος/κλεισίματος.
	Αν το ελάττωμα παραμένει επικοινωνήστε με το κέντρο σέρβις.	Ελέγξτε ότι συρτάρι χρησιμοποιημένων καψουλών E.S.E. δεν περιέχει πάρα πολλές κάψουλες E.S.E. εμποδίζοντας την αποβολή της χρησιμοποιημένης κάψουλας E.S.E. και αδειάστε το.
Μεμονωμένες σταγόνες βγαίνουν από το στόμιο στο τέλος της παροχής.	Αυτό δεν είναι ελάττωμα.	Η απελευθέρωση μερικών σταγόνων στο τέλος της παροχής είναι φυσιολογική.
Η παρασκευή καφέ δεν σταματά ακόμη και αν πατηθεί το κουμπί παρασκευής.	Βλάβη εξαρτημάτων.	Αποσυνδέστε το φιν από την πρίζα ρεύματος και επικοινωνήστε με το κέντρο σέρβις.
Ο καφές έχει όξινη γεύση.	Μετά την αφαλάτωση, η μηχανή δεν ξεπλύθηκε σωστά.	Ξεπλύνετε ξανά τη μηχανή.
	Χρήση καψουλών E.S.E. που έχουν λήξει.	Ελέγξτε την ημερομηνία λήξης των καψουλών E.S.E.

ΑΠΟΡΡΙΨΗ

Στο τέλος του κύκλου ζωής της συσκευής, απενεργοποιήστε την πριν τη απορρίψετε σύμφωνα με τους κανόνες ανακύκλωσης. Αφαιρέστε το φιλ από την πρίζα και κόψτε το καλώδιο τροφοδοσίας.



Το σύμβολο του διαγραμμένου κάδου απορριμμάτων που εμφανίζεται στη συσκευή υποδεικνύει ότι το προϊόν, στο τέλος της ωφέλιμης ζωής του, πρέπει να υποβληθεί σε επεξεργασία χωριστά από τα οικιακά απορρίμματα, πρέπει να μεταφερθεί σε ξεχωριστό κέντρο συλλογής ηλεκτρικού και ηλεκτρονικού εξοπλισμού ή να επιστραφεί στο κατάστημα λιανικής αγορά ισοδύναμου νέου εξοπλισμού.

Η επαρκής ξεχωριστή συλλογή για την επακόλουθη δρομολόγηση της συσκευής για ανακύκλωση, επεξεργασία και συμβατή απόρριψη, βοηθά στην αποφυγή πιθανών αρνητικών επιπτώσεων για το περιβάλλον και την υγεία και προωθεί την ανάκτηση των υλικών από τα οποία κατασκευάζεται. Ο χρήστης είναι υπεύθυνος για την παράδοση της συσκευής στο τέλος του κύκλου ζωής της στις κατάλληλες εγκαταστάσεις συλλογής.

Για πιο αναλυτικές πληροφορίες σχετικά με τα διαθέσιμα συστήματα συλλογής, επικοινωνήστε με την τοπική υπηρεσία διάθεσης απορριμμάτων ή το σημείο πώλησης όπου πραγματοποιήθηκε η αγορά. Όποιος εγκαταλείψει ή απορρίψει αυτήν τη συσκευή και δεν την επιστρέψει σε ξεχωριστό κέντρο συλλογής ηλεκτρικών-ηλεκτρονικών αποβλήτων τιμωρείται με το χρηματικό διοικητικό πρόστιμο που προβλέπεται από την ισχύουσα νομοθεσία για την παράνομη διάθεση αποβλήτων.

Συσκευασία

Η συσκευασία είναι σημαντική για την προστασία του προϊόντος κατά τη μεταφορά. Πριν απορρίψετε τα υλικά συσκευασίας, ελέγξτε την ακεραιότητα της συσκευής και τη σωστή λειτουργία της. Σε περίπτωση διαφωνιών, η συσκευή πρέπει να επιστραφεί στην αρχική της συσκευασία. Τα υλικά συσκευασίας πρέπει να φυλάσσονται μακριά από παιδιά, καθώς είναι πιθανές πηγές κινδύνου.

Απορρίψτε τα υλικά συσκευασίας σύμφωνα με τους τοπικούς κανονισμούς για διαχωρισμένη συλλογή. Τα ειδικά σύμβολα που εμφανίζονται στη συσκευασία υποδεικνύουν τη σωστή απόρριψη των υλικών συσκευασίας. Η υπεύθυνη απόρριψη είναι το πρώτο βήμα για τη σωστή προστασία του περιβάλλοντος.



Imported into the UK by: illycaffè UK Limited
7/8 Osyth Close, Brackmills Industrial Estate,
Northampton, NN4 7DY

ОБЩИЕ ПРАВИЛА ПО ИСПОЛЬЗОВАНИЮ КОФЕМАШИНЫ	130
ТЕХНИЧЕСКИЕ ХАРАКТЕРИСТИКИ	130
ПРЕДОХРАНИТЕЛЬНЫЕ УСТРОЙСТВА	130
ВАЖНЫЕ МЕРЫ ПРЕДОСТОРОЖНОСТИ	130
КОМПОНЕНТЫ МАШИНЫ	132
ВКЛЮЧЕНИЕ/НАГРЕВ	133
РЕЖИМ ЭНЕРГОСБЕРЕЖЕНИЯ	133
ПРОМЫВКА ВНУТРЕННЕГО КОНТУРА	134
ИСПОЛЬЗОВАНИЕ ЧАШЕК	134
ПРИГОТОВЛЕНИЕ КОФЕ	135
ПРОГРАММИРОВАНИЕ ТЕМПЕРАТУРЫ КОФЕ	136
ПРОГРАММИРОВАНИЕ ОБЪЕМА НАПИТКА	137
ТЕХНИЧЕСКОЕ ОБСЛУЖИВАНИЕ	138
РЕМОНТ	138
ЧИСТКА	138
УДАЛЕНИЕ НАКИПИ	139
ПРОБЛЕМА - ПРИЧИНА - РЕШЕНИЕ	141
УТИЛИЗАЦИЯ	143
УПАКОВКА	143

ОБЩИЕ ПРАВИЛА ПО ИСПОЛЬЗОВАНИЮ КОФЕМАШИНЫ

Перед использованием данной кофемашины внимательно прочитайте руководство и сохраните его для возможного обращения в будущем.

Руководство по эксплуатации и техническому обслуживанию познакомит со всеми функциями прибора и поможет сделать его использование безопасным и

осознанным. Помните, что исправное, а главное, безопасное функционирование зависит также от знания прибора и правильного ухода за ним.

Производитель снимает с себя всякую ответственность в случае использования прибора с целью или способом, отличными от описанных в настоящих инструкциях, а также внесения изменений, модификации и ремонта, выполненных неавторизованным или неквалифицированным персоналом. Указанное поведение ведет к аннулированию гарантии на прибор.

В случае неисправности прибора или заводских дефектов следует обратиться в магазин, где было приобретено изделие, имея при себе кассовый чек.

ТЕХНИЧЕСКИЕ ХАРАКТЕРИСТИКИ

Мод. 626 и Мод. 627

Напряжение электропитания: 220-240 В / 50-60 Гц

Помпа: 63 Вт

Мощность прибора: Мод. 626 800 Вт / Мод. 627 1250 Вт

Длина кабеля электропитания: 1 м

Емкость бака: 1 л

Режим энергосбережения

Предохранительные устройства

Плавкий предохранитель

Изготовлено Capitani S.r.l. Piazza IV Novembre 1 – Solbiate Con Cagno (Co) Italy –
Телефон +39 031 – 802020 – www.capitani.it

Изготовитель сохраняет за собой право на внесение изменений или улучшений без предварительного извещения.

ВАЖНЫЕ МЕРЫ ПРЕДОСТОРОЖНОСТИ

- Установите кофемашину на ровную горизонтальную поверхность, способную выдержать вес прибора и высокую температуру. Поверхность должна быть сухой и располагаться вдали от источников воды и тепла.
- Не устанавливайте машину на другие бытовые электроприборы (стиральные, посудомоечные машины, холодильники и т. д.).

- Никогда не размещайте и не оставляйте ее снаружи помещения.

Во избежание риска поражения электрическим током и риска возгорания:

- Подключайте кофемашину исключительно к электросети с соответствующими характеристиками и заземлением. Убедитесь, что напряжение, указанное на заводской табличке, соответствует напряжению питания.
- Не используйте прибор, если шнур или вилка повреждены, а также в случае неисправности машины или после нанесения какого-либо ущерба. Для контроля, ремонта или проверки исправного функционирования прибора обращайтесь в авторизованные сервисные центры.
- Если шнур питания поврежден, его следует заменить силами производителя или его сервисной службой.
- Никогда не протягивайте шнур питания около острых углов и краев и держите его вдали от источников тепла и влаги.
- Во избежание ущерба никогда не ставьте кофемашину на горячие поверхности (батареи, кухонные плиты, газовые горелки и т.п.) или рядом с ними.
- В случае длительного неиспользования необходимо отключить прибор от сети.
- Во избежание ущерба отсоединяйте кофемашину от сети, взявшись за вилку, а не за шнур питания; не перемещайте прибор, держа его за шнур питания.
- Не дотрагивайтесь до кабеля электропитания мокрыми руками.
- Не допускайте попадания на прибор струй воды, а также его частичного или полного погружения в воду. При наличии электричества вода становится источником опасности и может привести к поражению электрическим током.
- Не вносите технические изменения в конструкцию кофемашины.

Всегда вынимайте шнур питания из розетки:

- перед извлечением или установкой бака для воды;
- для наполнения бака водой;
- в случае длительного неиспользования прибора;
- в случае неисправности прибора;
- перед чисткой прибора.

Чтобы избежать риска во время использования:

- Данная кофемашина предназначена для использования в домашних и подобных условиях, например:
 - в кухонных зонах, отведенных для персонала в магазинах, офисах и других профессиональных средах;
 - в агротуризме;
 - для клиентов в гостиницах, мотелях и других помещениях жилого типа;
 - в структурах типа B&B.
- Используйте данную кофемашину исключительно способом, приведенным в на-

стоящих инструкциях.

- Данный прибор может использоваться детьми в возрасте от 8 лет и старше, если они находятся под присмотром взрослых или обучены безопасному обращению с прибором и осознают связанные с этим риски. Прибор и шнур питания должны находиться вне досягаемости детей.
- Убедитесь в том, что кофемашина находится вне досягаемости детей, и не позволяйте им с ней играть.
- Прибор может использоваться людьми с ограниченными физическими, сенсорными или ментальными способностями и/или с недостаточным опытом, только если они находятся под присмотром или обучены безопасному обращению с прибором и осознают связанные с этим риски.
- Пар и горячая вода могут привести к ожогам! Не помещайте пальцы под носик подачи кофе во время работы кофемашины.
- Всегда закрывайте рычаг и не открывайте его во время приготовления напитка. Риск ожогов.
- Не вставляйте пальцы в контейнер для сбора капсул E.S.E. Риск травмы.
- Не используйте поврежденные или деформированные капсулы E.S.E., так как они могут повредить прибор.
- Не используйте кофемашину без каплесборника, чтобы избежать утечки жидкости.

Во избежание повреждения кофемашины:

- наполняйте бак только питьевой водой; никогда не используйте газированную воду или другие жидкости.
- Чтобы избежать работы насоса вхолостую, перед включением прибора всегда проверяйте, чтобы в приборе было достаточно воды.

ВНИМАНИЕ:

Производитель снимает с себя всякую ответственность за возможный ущерб в случае:

- **неправильного использования прибора и его использования не по назначению;**
- **ремонта, произведенного неавторизованными сервисными центрами;**
- **несанкционированного изменения или нарушения целостности кабеля электропитания;**
- **несанкционированного изменения любого компонента кофемашины;**
- **использования неоригинальных запасных частей и аксессуаров. В этих случаях гарантия будет аннулирована.**

RU КОМПОНЕНТЫ МАШИНЫ

- 1 РЫЧАГ ОТКРЫТИЯ/ЗАКРЫТИЯ ОТСЕКА ДЛЯ КАПСУЛ E.S.E.
- 2 КНОПКИ ПОДАЧИ:
А ☕ КОФЕ ЭСПРЕССО
В ☕ КОФЕ ЛУНГО
- 3 ГЛАВНЫЙ ВЫКЛЮЧАТЕЛЬ
- 4 НОСИК ПОДАЧИ КОФЕ
- 5 РЕШЕТКА КАПЛЕСБОРНИКА
- 6 КАПЛЕСБОРНИК С КОНТЕЙНЕРОМ СБОРА ИСПОЛЬЗОВАННЫХ КАПСУЛ E.S.E. (СЪЕМНЫЙ)
- 7 КАБЕЛЬ ЭЛЕКТРОПИТАНИЯ
- 8 БАК ДЛЯ ВОДЫ
- 9 ПОДСТАВКА ПОД ЧАШКУ ДЛЯ ЭСПРЕССО

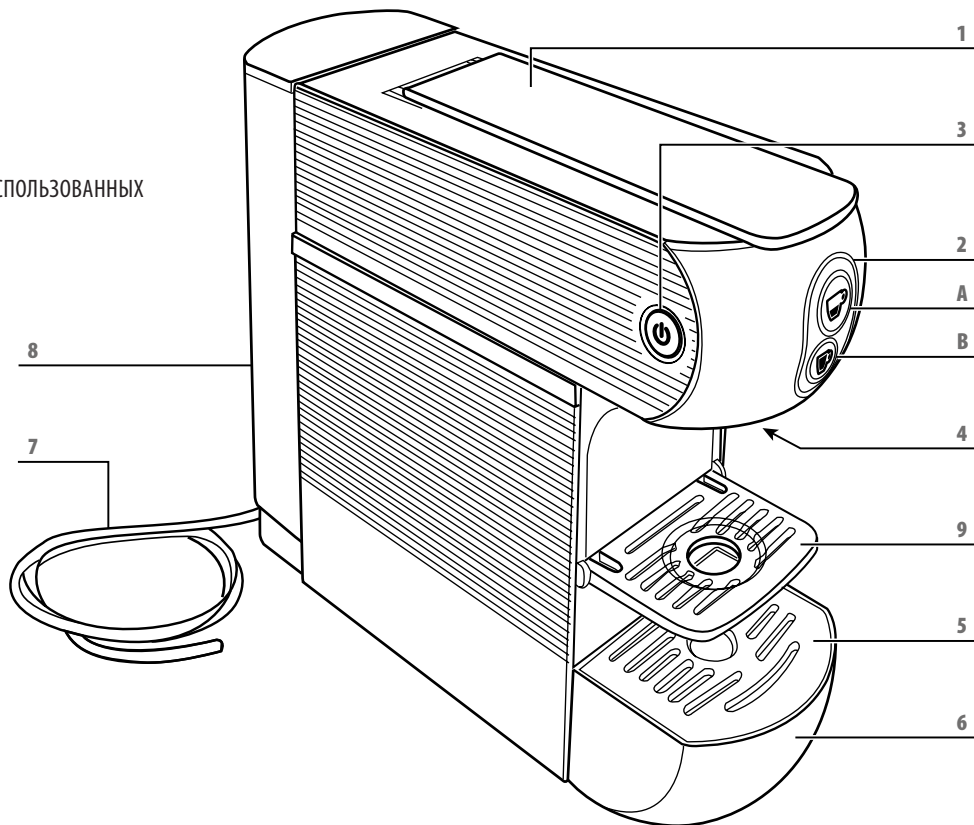

ВКЛЮЧЕНИЕ/НАГРЕВ

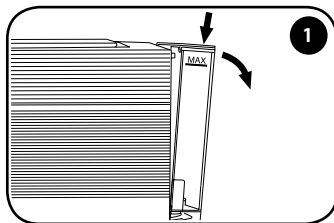

1
Снимите крышку с бака.
Чтобы вытащить бак, надавите на него сверху вниз и одновременно потяните его наружу.

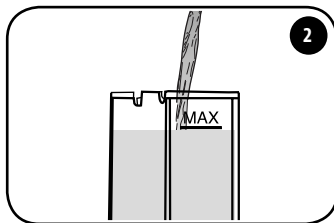

2
Заполните бак до указанного максимального уровня («МАКС.»).

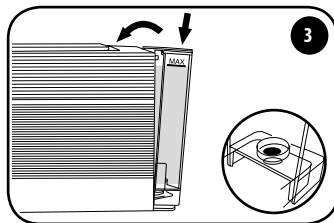

3
Установите бак обратно, слегка наклонив его и поставив его на клапан подачи воды. Нажатием вставьте верхнюю часть бака в машину, надавив до щелчка. Установите обратно крышкуку.

ВНИМАНИЕ: Убедитесь в том, что бак надежно зафиксирован, для предотвращения утечек воды.

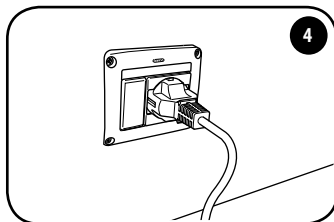

4
Подключите кофемашину, вставив вилку кабеля электропитания в розетку.

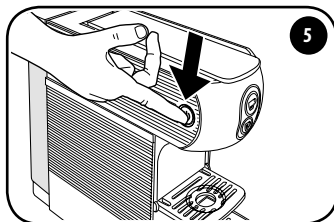

5
Включите кофемашину, нажав на главный выключатель. Машина включена, если горит главный выключатель.

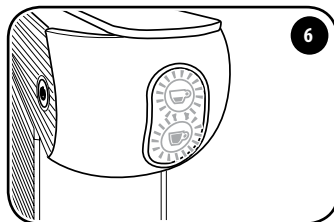

6
Кнопки ☕ и ☕ попеременно мигают. Когда они загораются ровным светом, это указывает на то, что машина подогрела воду до нужной температуры и готова к использованию.

Во время нагрева воды (кнопки подачи кофе мигают) приготовление кофе невозможно.

ВНИМАНИЕ: По завершении первоначального нагрева машина выполнит чистку системы, выдав небольшое количество воды. Не подносите руки к носику подачи кофе. По завершении этой операции машина будет готова к приготовлению кофе.

Режим энергосбережения

- Кофемашина оснащена системой, позволяющей ей переходить в режим энергосбережения.
- Если кофемашина включена, но не используется, она автоматически выключается.
- Чтобы снова воспользоваться кофемашиной, необходимо нажать на главный выключатель и дождаться нагрева воды.

RU ПРОМЫВКА ВНУТРЕННЕГО КОНТУРА

Перед первым использованием кофемашины или после ее продолжительного простоя необходимо промыть внутренний контур, выполнив следующие действия:

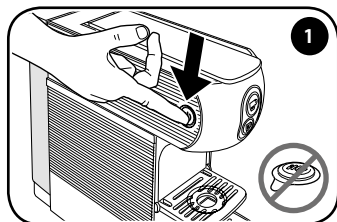

1 Убедитесь в отсутствии капсул E.S.E. в контейнере и включите кофемашину, нажав на главный выключатель.

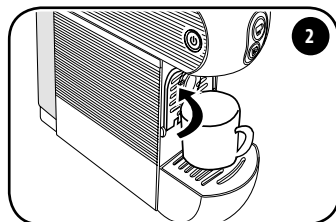

2 Закройте подставку под чашку для эспрессо и поставьте большую чашку под носик подачи кофе.

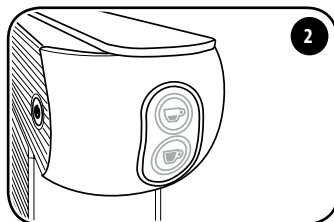

3 Когда кнопки ☕ и ☕ загорятся непрерывным светом, кофемашина будет готова к использованию.

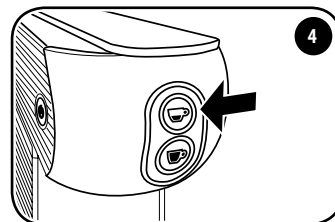

4 Нажмите кнопку ☕; машина начнет подавать воду. После чего снова нажмите кнопку ☕.
Промывка контура будет завершена, когда водой будут наполнены хотя бы три чашки.

Использование чашек

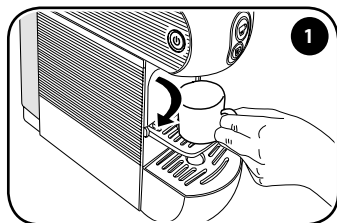

1 Опустите подставку для правильного приготовления эспрессо и использования чашек для эспрессо.

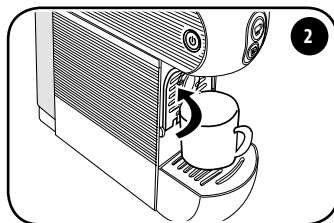

2 Для использования больших чашек закройте подставку и установите чашку непосредственно на решетку каплесборника.

ПРИГОТОВЛЕНИЕ КОФЕ

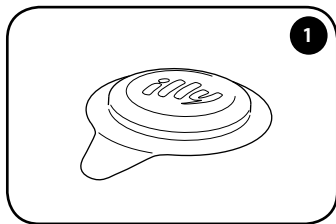

Рекомендуется использовать капсулы E.S.E. illy. Кофемашина оптимизирована для извлечения капсул E.S.E. illy.

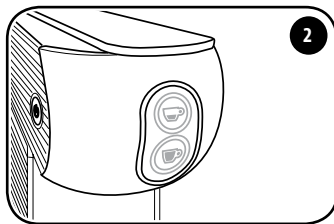

Дождитесь, когда кнопки ☕ и ☕ загорятся непрерывным светом.

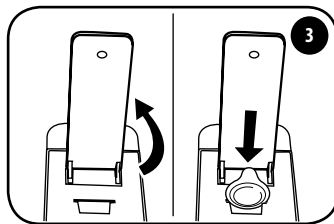

Поднимите рычаг и вставьте капсулу E.S.E. illy в специальное отверстие так, чтобы логотип был обращен в сторону рычага. Проследите за тем, чтобы вся капсула за исключением язычка помещалась внутри отверстия.

Прежде чем вставить капсулу E.S.E., медленно и до конца поднимите рычаг, чтобы убрать использованную капсулу E.S.E. В целях соблюдения гигиены и для обеспечения высокого качества продукта рекомендуется извлекать капсулу E.S.E. сразу же после подачи напитка.

Для установки капсул E.S.E. рычаг должен быть поднят до уровня, на котором он может держаться самостоятельно. Для извлечения же капсул E.S.E. рычаг должен быть поднят полностью.

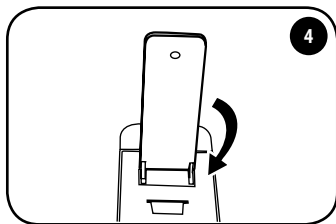

Полностью закройте рычаг.

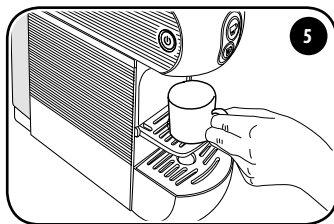

Поставьте чашку на специальную подставку под носик подачи кофе.

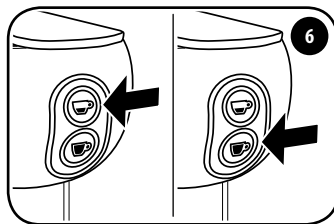

Для приготовления кофе эспрессо нажмите кнопку ☕. Для приготовления кофе лунго нажмите кнопку ☕. Если при закрывании возникают трудности, откройте рычаг и попробуйте закрыть его еще раз.

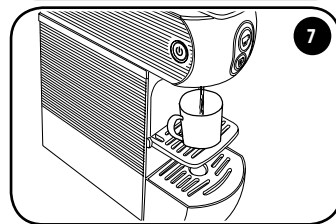

ВНИМАНИЕ: Перед тем как поднять рычаг, подождите не менее 5 секунд до полного завершения подачи напитка. После приготовления 10 чашек кофе подряд необходимо подождать не менее 2 минут перед приготовлением нового напитка. Кофемашина рассчитана на приготовление отдельных порций кофе длительностью не более 75 секунд.

Рекомендация

- Для приготовления хорошего эспрессо используйте чашечки с толстыми стенками, по возможности предварительно подогретье, чтобы напиток не остывал слишком быстро. Чашечки можно подогреть, налив в нее горячую воду из носика подачи напитка.

• Используйте капсулы E.S.E. illy для приготовления кофе эспрессо, нажав кнопку ☕. Используйте капсулы E.S.E. illy для приготовления кофе лунго, нажав кнопку ☕.

После приготовления кофе использованную капсулу E.S.E. необходимо убрать следующим образом:

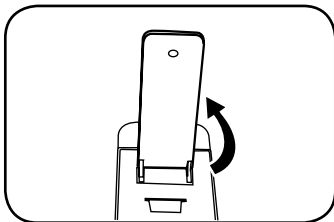

- Полностью поднимите рычаг открытия/закрытия (капсула E.S.E. упадет в специальный контейнер).

ВНИМАНИЕ: Из соображений гигиены и для обеспечения высокого качества продукта рекомендуется убирать использованную капсулу E.S.E. сразу же после подачи напитка и подавать небольшое количество воды для удаления возможных остатков кофе.

Специальный контейнер для капсул E.S.E. может вмещать до 9 использованных капсул E.S.E. Периодически освобождайте контейнер от капсул.

- Если нужно приготовить еще один кофе, вставьте новую капсулу E.S.E. и повторите процедуру. В противном случае закройте рычаг.

Контейнер для использованных капсул E.S.E. может вмещать не более 9 капсул E.S.E. Поэтому его нужно периодически освобождать во избежание застревания капсул E.S.E.

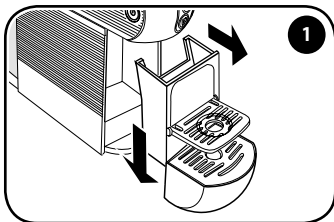

Для выполнения этой операции вытаскиваете капсесборник и, потянув его вниз, отсоедините от контейнера для сбора использованных капсул, обращая внимание на возможные остатки жидкости.

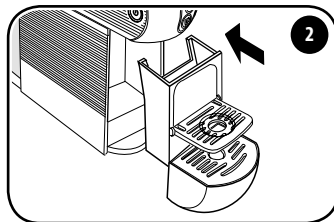

Освободите контейнер, помойте и высушите эти компоненты, прежде чем установить их обратно на свое место.

ПРОГРАММИРОВАНИЕ ТЕМПЕРАТУРЫ КОФЕ

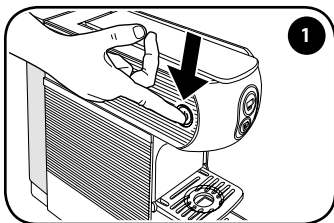

Выключите кофемашину, нажав на главный выключатель.

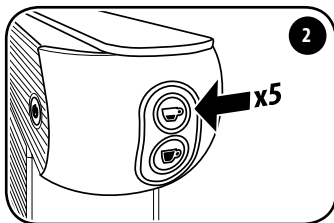

После выключения машины нажмите 5 раз кнопку ☕, чтобы войти в режим изменения температуры. Кнопки ☕ и ☕ начнут мигать.

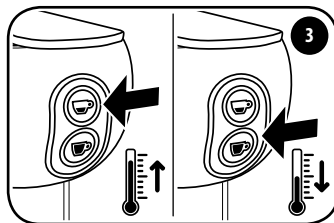

Нажмите кнопку ☕ для увеличения температуры на 3 градуса. Нажмите кнопку ☕ для уменьшения температуры на 3 градуса.

ВНИМАНИЕ: заданную на заводе температуру можно увеличить или уменьшить на 3, 6 или 9 °C.

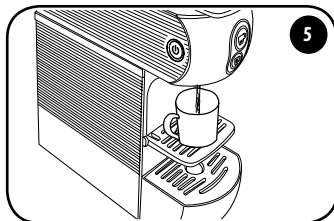
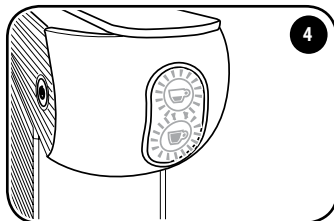

По истечении 5 секунд бездействия обе кнопки ☕ и ☕ начнут мигать каждые 2 секунды, после чего кофемашина выйдет из специального режима изменения температуры.

Новая заданная температура будет сохранена в памяти для последующего приготовления напитков.

Сигналы установленной температуры кофе:

Обе кнопки ☕ и ☕ мигают.	Заданная температура соответствует установленной на заводе.
Только кнопка ☕ медленно мигает (каждые 0,5 с).	Заданная температура превышает установленную на заводе на 3 °С.
Только кнопка ☕ медленно мигает (каждые 0,5 с).	Заданная температура ниже установленной на заводе на 3 °С.
Только кнопка ☕ быстро мигает (каждые 0,2 с).	Заданная температура ниже установленной на заводе на 6 °С.
Только кнопка ☕ горит ровным светом.	Заданная температура ниже установленной на заводе на 9 °С.

ПРОГРАММИРОВАНИЕ ОБЪЕМА НАПИТКА

Следуйте инструкциям из параграфа «Включение/нагрев».

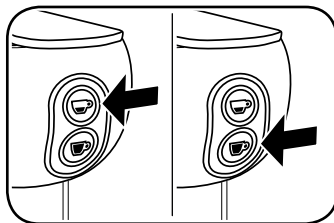

Регулировка объема кофе эспрессо:

Нажмите и удерживайте нажатой кнопку ☕. Кофемашина начнет подавать кофе. По достижении желаемого объема отпустите кнопку ☕. Кофемашина перестанет подавать кофе, а запрограммированный объем сохранится в памяти для последующего приготовления напитков.

Регулировка объема кофе лунго:

Нажмите и удерживайте нажатой кнопку ☕. Кофемашина начнет подавать кофе. По достижении желаемого объема отпустите кнопку ☕. Кофемашина перестанет подавать кофе, а запрограммированный объем сохранится в памяти для последующего приготовления напитков.

Заводские значения объема и температуры рассчитаны с целью оптимального приготовления кофе эспрессо illy ☕ и эспрессо лунго illy ☕.

RU ТЕХНИЧЕСКОЕ ОБСЛУЖИВАНИЕ

Если кофемашина не используется в течение длительного времени, подайте небольшое количество воды, выключите машину, отсоедините шнур от сети электропитания и вылейте воду из бака.

Положите прибор в сухое место, защищенное от пыли и вне досягаемости детей.

Рекомендуется хранить его в оригинальной упаковке.

Храните кофемашину при температуре не ниже 5 °C во избежание замерзания возможных остатков воды, которое может повредить прибор.

Компоненты кофемашины (решетку, каплесборник, контейнер для сбора использованных капсул E.S.E. и бак для воды) можно мыть вручную с использованием щадящих чистящих средств или в посудомоечной машине при средней температуре.

РЕМОНТ

В случае поломки, неисправности кофемашины или повреждения кабеля электропитания необходимо обратиться за помощью к квалифицированному персоналу, а не пытаться починить прибор самостоятельно. Категорически запрещается включать неисправную или поврежденную машину. Только авторизованные сервисные центры могут осуществлять ремонт и вносить изменения в прибор. Компания-производитель снимает с себя всякую ответственность за ущерб, нанесенный людям и/или имуществу в результате изменений, модификаций или несанкционированных работ, выполненных неавторизованным или неквалифицированным персоналом.

ЧИСТКА

Хорошее техническое обслуживание кофемашины служит гарантией ее исправной и продолжительной работы в будущем.

Перед выполнением работ по чистке выключите кофемашину и отсоедините ее от сети электропитания.

Запрещается погружать прибор в воду. Его можно только протирать влажной тряпкой с использованием щадящих чистящих средств и сразу же вытирать все поверхности насухо.

УДАЛЕНИЕ НАКИПИ

Образование накипи представляет собой нормальное явление при использовании кофемашины. Машина оснащена автоматической программой удаления накипи, которая позволяет оптимизировать очистку и удалить остатки накипи изнутри.

ВНИМАНИЕ: Если не выполнять процедуру удаления накипи, то накипь может привести к неполадкам в работе, на которые не распространяется гарантия.

Если кнопки подачи напитков мигают по очереди, машина нуждается в удалении накипи.

ВНИМАНИЕ:

- Убедитесь, что внутри кофемашины нет капсул E.S.E.
- В случае падения напряжения или отключения кофемашины при ее повторном включении цикл возобновляется с того момента, когда он был прерван.
- Не поднимайте рычаг во время процедуры удаления накипи или ополаскивания.

Процедура удаления накипи:

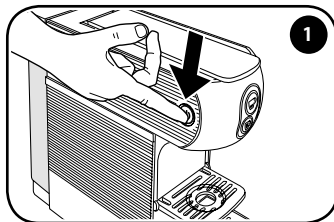

Выключите кофемашину, нажав на главный выключатель.

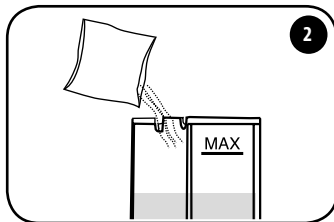

Залейте бак 0,6 л свежей воды и добавьте раствор для удаления накипи. Убедитесь в том, что раствор для удаления накипи полностью растворился в воде, содержащейся в емкости.

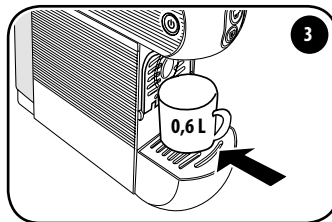

Поставьте под носик подачи емкость объемом не менее 0,6 л.

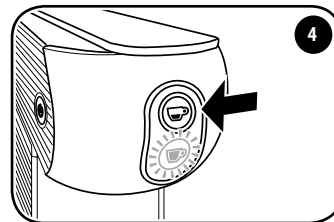

При выключенной машине держите нажатой в течение 5-9 секунд кнопку ☕. Кнопка ☕ мигает.

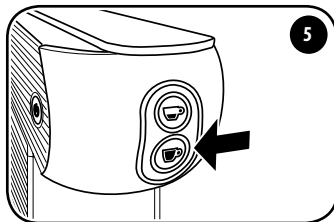

Нажмите кнопку ☕+. Кофемашина начнет подавать воду с переменным циклом. Кнопка ☕ мигает.

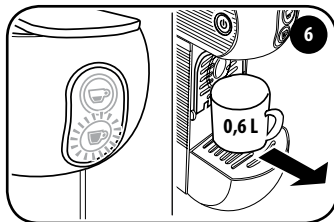

По завершении цикла очистки от накипи кнопка ☕ горит непрерывно, а кнопка ☕ мигает. Уберите емкость и опустошите ее.

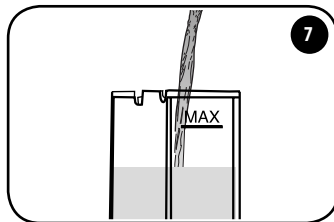

Извлеките бак, промойте его и снова наполните свежей водой. Вставьте бак со свежей водой в кофемашину.

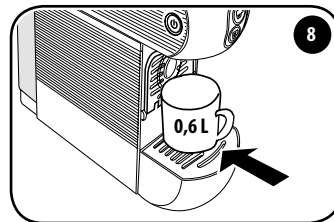

Поставьте под носик подачи емкость объемом не менее 0,6 л.

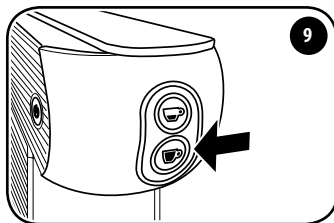

Для запуска цикла ополаскивания нажмите кнопку ☕-. Кнопка ☕ горит непрерывно, а кнопка ☕ мигает.

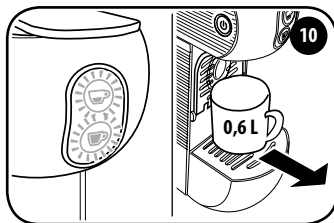

Кофемашина автоматически прерывает ополаскивание. Кнопки ☕ и ☕ мигают одновременно. Уберите емкость и опустошите ее. Подождите, пока кнопки ☕ и ☕ не загорятся непрерывным светом. Кофемашина готова к использованию.

ПРОБЛЕМА - ПРИЧИНА - РЕШЕНИЕ

Проблема	Причина	Решение
Машина не включается.	Вилка вставлена неправильно.	Убедитесь, что вилка вставлена в розетку с соответствующим напряжением, а главный выключатель нажат.
	Неисправность компонентов.	Обратитесь в сервисный центр.
Машина подает кофе медленно.	Внутренние компоненты засорены накипью.	Выполните удаление накипи, следуя инструкциям в соответствующем параграфе.
Машина включается, но не подает кофе.	Бак для воды пустой или вставлен неправильно.	Убедитесь, что бак для воды установлен правильно, и что в нем достаточное количество воды.
	Рычаг открытия/закрытия закрыт неполностью.	Убедитесь, что рычаг открытия/закрытия закрыт полностью.
	Неисправность помпы.	Убедитесь, что помпа подает воду: при нажатии кнопки  должна чувствоваться вибрация, указывающая на то, что помпа работает правильно. Если вибрации нет, обратитесь в сервисный центр. Если вибрация появляется, но подачи кофе не происходит, повторите операцию 2/3 раза с перерывом в несколько минут. Если кофемашина по окончании процедуры по-прежнему не выдает кофе, обратитесь в сервисный центр.
	Гидравлические компоненты засорены накипью.	Выполните удаление накипи. Если проблема устранить не удалось, свяжитесь с сервисной службой.
Кофемашина отключилась автоматически.	Это не дефект.	Режим энергосбережения: машина спроектирована с возможностью автоматического выключения.
Кофемашина вибрирует и шумит.	Уровень воды в баке недостаточный.	Сильная вибрация вызвана помпой, которая не в состоянии собрать воду надлежащим образом. Восстановите правильный уровень воды в баке.
Невозможно вставить капсулу E.S.E. в машину.	Капсула E.S.E. несовместима.	Убедитесь в использовании совместимой капсулы E.S.E.
	Капсула E.S.E. вставлена неправильно.	Вставьте капсулу E.S.E., повернув ее правильным образом.
	Контейнер для использованных капсул E.S.E. заполнен.	Убедитесь, что контейнер для использованных капсул E.S.E. не содержит слишком много капсул E.S.E., мешая сбросу новой капсулы, и освободите его.
	Если проблема не устранена, свяжитесь с сервисной службой.	

Проблема	Причина	Решение
Капсула E.S.E. не удерживается в заварочном блоке и падает прямо в контейнер с использованными капсулами E.S.E.	Рычаг открытия/закрытия открыт неполностью.	Полностью откройте рычаг открытия/закрытия, достаньте из контейнера для использованных капсул E.S.E. неиспользованную капсулу E.S.E. и вставьте ее снова. Если проблема не устранена, свяжитесь с сервисной службой.
После установки капсулы E.S.E. в заварочный блок невозможно закрыть рычаг открытия/закрытия.	Капсула E.S.E. не выровнена с заварочным блоком.	Снова откройте рычаг открытия/закрытия и закройте его полностью. Если проблема не устранена, свяжитесь с сервисной службой.
	Контейнер для использованных капсул E.S.E. заполнен.	Убедитесь, что контейнер для использованных капсул E.S.E. не содержит слишком много капсул E.S.E., мешая сбросу новой капсулы, и освободите его.
Кофемашина выдает холодный кофе.	Капсула E.S.E. вставлена до того, как кнопки ☕ и ☕ загорелись непрерывным светом.	Вставьте капсулу E.S.E., когда кнопки ☕ и ☕ загорелись непрерывным светом.
	Блок нагрева неисправен.	Обратитесь в сервисный центр.
Капсула E.S.E. выбрасывается неправильно.	Капсула E.S.E. застряла в заварочном блоке.	Закройте рычаг открытия/закрытия и медленно откройте его снова. Нажмите кнопку ☕ и, пока выходит вода, медленно откройте рычаг открытия/закрытия.
	Контейнер для использованных капсул E.S.E. заполнен.	Убедитесь, что контейнер для использованных капсул E.S.E. не содержит слишком много капсул E.S.E., мешая сбросу новой капсулы, и опустошите его.
	Если проблема не устранена, свяжитесь с сервисной службой.	
Из трубки дозатора выходят отдельные капли.	Это не дефект.	Выход нескольких капель в конце подачи является нормальным.
Подача кофе останавливается даже, если нажата кнопка подачи.	Неисправность компонентов.	Вытащите вилку из розетки и обратитесь в сервисную службу
У кофе кислый вкус.	Машина плохо промыта после удаления накипи.	Снова промойте кофемашину.
	Использование капсул E.S.E. с истекшим сроком годности.	Проверьте срок годности капсул E.S.E.

УТИЛИЗАЦИЯ

По истечении срока службы, перед утилизацией прибора в соответствии с нормами раздельного сбора мусора, необходимо вывести его из строя. Выньте вилку из розетки и отрежьте шнур питания.



Символ перекрещенной мусорной корзины на приборе указывает на то, что изделие в конце своего срока службы должно быть утилизировано отдельно от бытовых приборов. Его следует отнести в пункт раздельного сбора отходов электрического и электронного оборудования либо вернуть продавцу в момент покупки нового равноценного оборудования.

Соответствующий раздельный сбор для последующей отправки прибора на повторное использование, обработку и утилизацию помогает предотвратить возможные негативные последствия для окружающей среды и здоровья людей, а также утилизировать материалы, из которых он состоит. Пользователь несет ответственность за сдачу отработанного прибора в соответствующие пункты сбора.

Для более детальной информации, касающейся доступных систем сбора, обращайтесь в местную службу по утилизации отходов или в пункт продажи, где было куплено изделие. Любой, кто выбрасывает данный прибор вместе с бытовыми отходами и не относит его в центр раздельного сбора электрических и электронных приборов, наказывается административным штрафом согласно действующему законодательству в области утилизации отходов.

Упаковка

Упаковка имеет важное значение для защиты прибора во время транспортировки. Перед утилизацией упаковочных материалов проверьте целостность прибора и его исправную работу. В случае возникновения споров прибор следует вернуть в оригинальной упаковке. Упаковочные материалы следует хранить вне досягаемости детей, поскольку они являются потенциальным источником опасности.

Утилизируйте упаковочные материалы в соответствии с местными нормативами в области раздельного сбора мусора. Условные обозначения на упаковке указывают на правильный способ утилизации упаковочных материалов. Ответственная утилизация является первым шагом к правильной защите окружающей среды.



Imported into the UK by: illycaffè UK Limited
7/8 Osyth Close, Brackmills Industrial Estate,
Northampton, NN4 7DY

제품 사용 관련 일반 수칙	144
기술 정보	144
안전 장치	144
안전을 위한 주의사항	144
제품 각 부 명칭	146
시작/가열하기	147
에너지 절약 기능	147
내부 회로 행굼	148
컵 사용	148
커피 준비	149
커피 온도 프로그래밍	150
추출량 프로그래밍	151
유지보수	152
수리	152
세척	152
석회질 제거	153
문제-원인-해결책	155
폐기	157
포장	157

제품 사용 관련 일반 수칙

이 커피 머신을 사용하기 전, 사용 설명서를 주의하여 읽고 이후 참조할 수 있도록 잘 보관하십시오.

본 사용 및 유지보수 설명서는 기기를 안전하고 정확하게 사용하는데 도움을 주며, 기능에 관한 모든 정보가 담겨 있습니다. 정상적인 작동, 특히 안전한 작동은 기기에 대한 이해와 시간 경과에 따른 올바른 유지보수 관리에 달려 있습니다.

제조사에는 제공된 정보와 관련하여 개조, 변경, 급작스런 수리 또는 자격을 갖춘 직원에 의해 수행되지 않은 잘못된 사용에 대한 책임을 거부합니다. 이러한 행위는 기기에 제공되는 보증을 무효로 합니다. 기기 고장 또는 제조상 결함이 있는 경우, 영수증을 지참하여 구매하신 판매점으로 문의하시기 바랍니다.

기술 정보 Mod.626 및 Mod.627

공급 전압: 220-240 V / 50-60 Hz

펌프: 63 W

기기 전원: Mod. 626 800 W / Mod. 627 1250 W

전원 케이블 길이: 1m

탱크 용량: 1l

에너지 절약 기능

안전 장치

안전 온도 퓨즈

Capitani S.r.l.가 제조한 제품 주소: Piazza IV Novembre 1 – Solbiate Con Cagno (Co) 이탈리아 - 전화: +39 031 – 802020 – www.capitani.it
 제조사는 통보 및 알림의 의무 없이 기계를 변경하거나 개발할 권리를 보유합니다.

안전을 위한 주의사항

- 커피 머신은 무게와 열을 견딜 수 있는 건조하고, 수원과 열원으로부터 떨어진 안정된 수평면에 배치하십시오.
- 다른 가전용품 (세탁기, 식기세척기, 냉장고 등) 위에 올려놓지 마십시오.

- 절대 외부에 배치하거나 놓아서는 안됩니다.

감전 및 화재 위험을 피하기 위해:

- 커피 머신을 접지 연결이 된 적합한 전원에만 연결하십시오. 기기 식별판에 명시된 전압이 전원공급장치 전압과 일치하는지 확인하십시오.
- 케이블이나 플러그 손상, 기기 오작동 또는 모든 종류의 손상이 발생한 이후에는 기기를 사용해서는 안됩니다. 올바르게 작동하는지 점검, 수리, 확인하려면 공인 서비스 센터로 문의하십시오.
- 전원 케이블이 손상된 경우, 제조업체나 공인 서비스 센터에서만 교체해야 합니다.
- 전원 케이블이 모서리나 날카로운 가장자리를 지나지 않도록 주의하고, 열원이나 습기로부터 멀리 두십시오.
- 손상을 방지하기 위해 커피 머신을 뜨거운 선반 (라디에이터, 조리대, 가스 버너 등) 옆이나 위에 두지 마십시오.
- 장시간 사용하지 않을 경우, 기기를 전원에서부터 분리하십시오.
- 위험을 방지하기 위해 커피 머신을 전원에서부터 분리할 때에는 전원 케이블이 아닌 코드를 잡고 분리합니다. 전원 케이블이 연결된 상태에서 기기를 이동하지 마십시오.
- 젖은 손으로 전원 케이블을 만지지 마십시오.
- 기기에 물을 일부 뿌리거나 전체적으로 붓지 마십시오. 전원이 공급되는 상태에서 물은 위험원이 될 수 있으며, 감전을 유발할 수 있습니다.
- 커피 머신을 기술적으로 변경하지 마십시오.

다음의 경우, 항상 전원 콘센트에서 케이블을 분리하십시오:

- 물 탱크를 제거하거나 삽입하기 전.
- 탱크에 물을 채울 경우.
- 기기를 장기간 사용하지 않을 경우.
- 고장난 경우.
- 기기 세척 전.

위험을 방지하기 위해 작동 시 다음 사항에 유의하십시오:

- 이 커피 머신은 가정용 및 다음과 유사한 용도로 사용하도록 설계되었습니다:
 - 상점, 사무실, 기타 직업 환경에 배치된 직원 전용 조리 공간.
 - 농가.
 - 호텔, 모텔, 기타 주거 환경을 이용하는 고객.
 - Bed & Breakfast 유형의 환경.

- 이 커피 머신을 지침에 명시된 방식으로만 사용하십시오.
- 이 기기는 성인의 지도를 받거나 기기의 안전한 사용 및 발생할 수 있는 위험을 명확하게 인지하고 있는 8세 이상의 미성년자가 사용할 수 있습니다. 기기와 전원 케이블을 아동의 손에 닿지 않는 곳에 두십시오.
- 아동이 근접할 수 있는 범위에 커피 머신을 두어 기기를 가지고 노는 일이 없도록 주의하십시오.
- 이 기기는 지도를 받거나 기기의 안전한 사용 및 발생할 수 있는 위험을 명확하게 인지하고 있는 신체적, 감각적, 정신적 능력에 제한이 있는 사람 또는 충분한 경험 및/또는 기술이 없는 사람이 사용할 수 없습니다.
- 증기와 뜨거운 물은 화상을 유발할 수 있습니다! 기계가 작동 중일 때 커피 추출구 아래에 손가락을 넣지 마십시오.
- 항상 레버를 잠그고, 기계가 추출 과정에 있을 때 레버를 열지 마십시오. 화상 위험이 있습니다.
- E.S.E. Pod수집 컨테이너에 손가락을 넣지 마십시오. 부상 위험이 있습니다.
- 손상되었거나 변형된 E.S.E. Pod를 사용하지 마십시오. 기기가 손상될 위험이 있습니다.
- 드립 트레이 없이 커피 머신을 사용하지 마십시오. 액체가 쏟아질 수 있습니다.

기기 손상을 방지하려면:

- 탱크에는 식수만 채우십시오. 탄산수나 기타 액체를 사용하지 마십시오.
- 펌프가 비어있는 상태로 작동되거나 과열되는 것을 방지하기 위해 기기를 시작하기 전, 항상 탱크에 물이 충분한지 확인하십시오.

주의:

다음과 같은 경우, 어떠한 손상에 대해서도 책임지지 않습니다:

- 규정된 목적에 맞지 않는 잘못된 사용
 - 공인 서비스 센터에서 수행되지 않은 수리
 - 전원케이블 조작
 - 기계 구성 요소를 조작하는 모든 행위
 - 정품이 아닌 예비 부품 및 부속품 사용
- 이러한 경우 보증은 무효가 됩니다.

K0 제품 각부 명칭

- 1 E.S.E. Pod 구획 열기/닫기 레버
- 2 공급 버튼:
 - A ☕ 에스프레소 커피
 - B ☕ 카페 롱고
- 3 메인 스위치
- 4 추출봉
- 5 드립 트레이
- 6 드립 트레이 및 E.S.E. POD 폐기 컨테이너 (이동식)
- 7 전원 케이블
- 8 물 탱크
- 9 에스프레소 잔 지지대

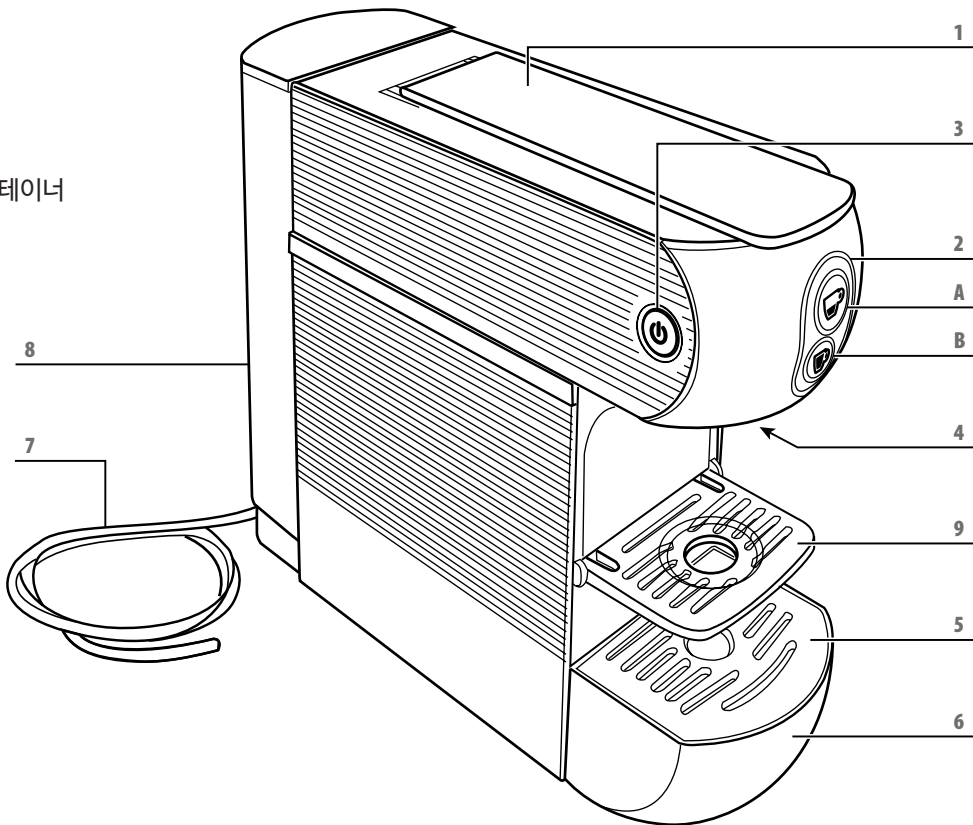

시작/가열하기

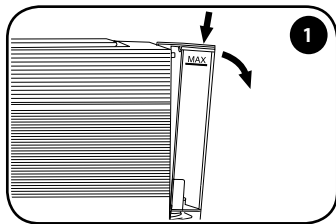

1 탱크 커버를 제거하십시오.
탱크를 제거하려면 아래로 누르면서 동시에 바깥으로 미십시오.

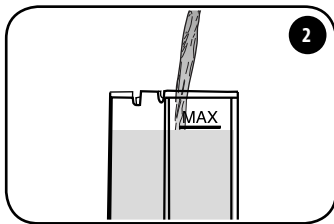

2 (MAX)로 표시된 최대 수준까지 탱크를 채우십시오.

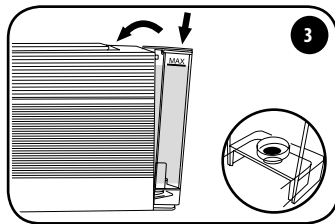

3 탱크를 약간 기울여서 물 밸브에 올려 삽입하십시오. 딸깍 소리가 날 때까지 상단 부분을 기기 안으로 누르십시오.
커버를 닫습니다.

주의: 누수를 방지하기 위해 탱크 크기가 잘 고정되어 있는지 확인하십시오.

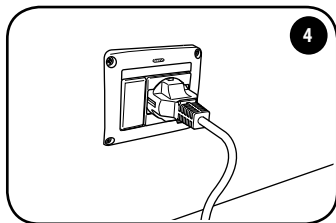

4 전원 플러그를 콘센트에 삽입하여 기기를 연결하십시오.

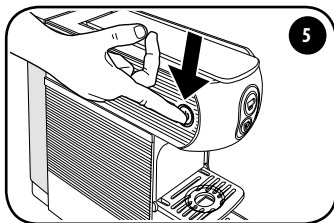

5 메인 스위치를 눌러 기기 전원을 켭니다. 메인 스위치가 켜지면 기기가 시작됩니다.

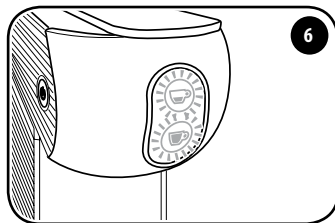

6 ☕ 및 ☕ 버튼이 간헐적으로 깜박이다 계속 켜진 상태를 유지하면 기기가 올바른 온도에 도달하여 사용할 준비가 된 것입니다.

기기가 가열 단계일 때는 (추출 버튼이 깜박임) 커피를 추출할 수 없습니다.

주의: 초기 가열 후에 기기는 소량의 물을 추출하여 시스템을 세척합니다. 손을 커피 추출봉 근처에 두지 마십시오. 이 작업이 완료되면 기기는 커피를 추출할 준비가 된 것입니다.

에너지 절약 기능

- 기기에는 에너지 소비를 감소된 상태로 유지하는 시스템이 장착되어 있습니다.
- 기기를 사용하지 않고 켜진 상태로 두면 자동으로 꺼지게 됩니다.
- 기기를 다시 사용하려면 메인 스위치를 누르고 가열될 때까지 기다리십시오.

K0 내부 회로 행굼

기기를 처음 사용하거나 커피 머신을 장시간 사용하지 않은 경우, 아래 절차에 따라 내부 회로를 행굼하여야 합니다:

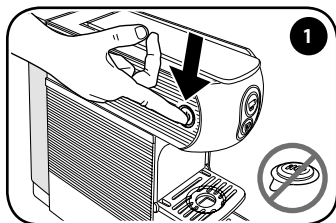

1 E.S.E.Pod가 삽입되지 않았는지 확인하고, 메인 스위치를 눌러 기기 전원을 켭니다.

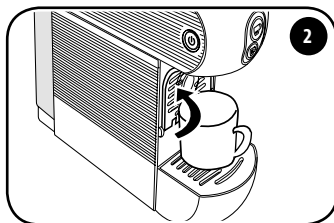

2 에스프레소 컵 지지대를 닫고, 추출봉 아래에 비어있는 큰 컵을 받칩니다.

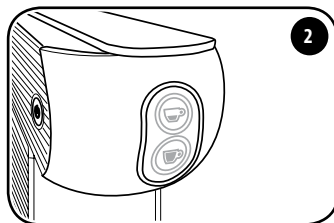

3 ☕ 및 ☕ 버튼이 계속 켜진 상태를 유지하면 기기는 사용할 준비가 된 것입니다.

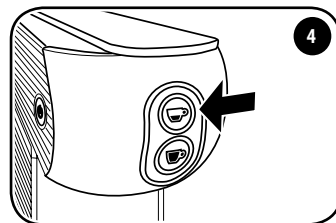

4 ☕ 버튼을 누르면 기기에서 물이 추출됩니다. ☕ 버튼을 다시 누르십시오. 행굼 작업은 최소 세 컵의 물을 추출하면 완료됩니다.

컵 사용

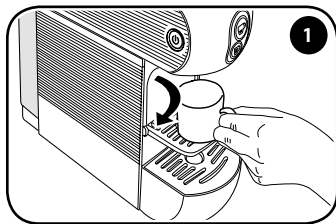

1 에스프레소 커피를 정확하게 준비하고, 에스프레소 컵을 사용하려면 지지대를 낮추십시오.

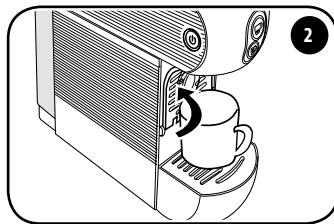

2 큰 컵을 사용하려면 지지대를 닫고, 컵을 드립 트레이 위에 직접 놓습니다.

커피 준비

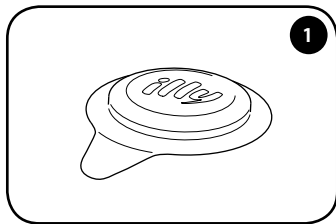

illy E.S.E. Pod를 사용하실 것을 권장합니다. 이 기기는 illy E.S.E. Pod 추출에 최적화되어 있습니다.

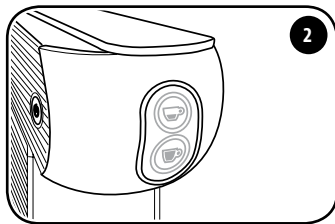

☕ 및 ☕ 버튼이 켜진 상태를 유지할 때까지 기다리십시오.

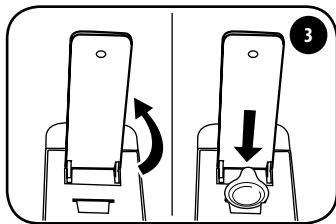

레버를 올리고 illy E.S.E. Pod를 넣고 레버를 향하도록 하여 적절한 슬롯에 삽입하십시오. 탬을 제외한 전체 Pod가 슬롯 내부에 삽입되었는지 확인하십시오.

E.S.E. Pod를 삽입하기 전에 레버를 천천히 안전하게 들어올려 이미 사용한 E.S.E. Pod를 제거합니다. 위생 안전과 높은 품질을 보장하기 위해서 커피 제조 후 바로 E.S.E. Pod를 배출합니다.

E.S.E. Pod를 삽입하려면 레버가 자동으로 올라진 상태를 유지할 때까지 들어올리십시오. E.S.E. Pod를 제거하려면 반대로 레버를 안전하게 들어 올려야 합니다.

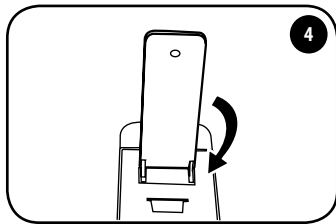

커피 캡슐칸 문을 꼭 닫습니다.

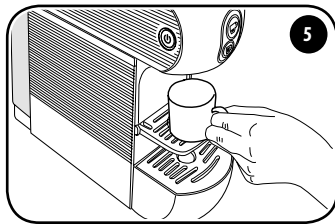

컵을 추출봉 아래 적절한 지지대에 놓으십시오.

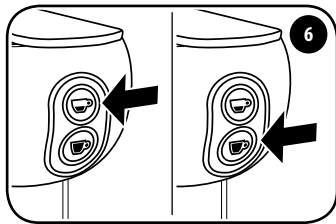

에스프레소 커피를 추출하려면 ☕ 버튼을 누르십시오. 카페 룱고를 추출하려면 ☕ 버튼을 누르십시오. 닫히지 않을 때에는 레버를 다시 열고 닫으십시오.

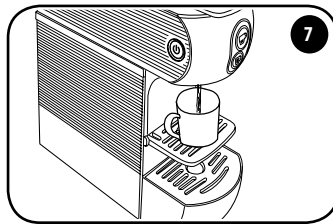

주의: 레버를 들어 올리기 전에 추출 종료로부터 5초 이상 기다리십시오. 10잔의 커피를 연속으로 추출한 후에는 새 추출을 진행하기 전에 최소 2분 정도 기다리십시오. 기기는 최대 75초 동안 단일 추출이 가능하도록 설계되었습니다.

권장사항

- 좋은 에스프레소를 준비하려면 예열된 두꺼운 컵을 사용하여 음료가 빠르게 식지 않도록 하십시오. 컵은 컵 추출봉에서 내린 뜨거운 물로 따뜻하게 유지할 수 있습니다.
- illy E.S.E. Pod를 사용하여 커피 에스프레소를 내리려면 ☕ 버튼을 누르십시오. illy E.S.E. Pod를 사용하여 커피 에스프레소 룱고를 내리려면 ☕ 버튼을 누르십시오.

커피를 준비한 후에는 다음 절차에 따라 사용한 E.S.E. Pod를 제거해야 합니다.

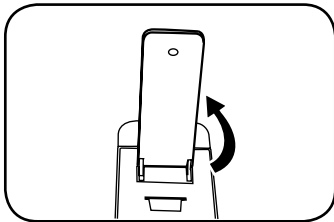

- 개폐 레버를 완전히 들어 올리십시오 (E.S.E. Pod가 적절한 용기에 떨어집니다).

주의: 올바른 위생을 위해 매 추출 때마다 E.S.E. Pod를 제거하고, 소량의 물을 추출하여 남아있는 잔여물을 제거하십시오.

적절한 E.S.E. Pod 용기는 사용된 E.S.E. Pod를 최대 9개까지 담을 수 있습니다. 주기적으로 용기를 비워주십시오.

- 다른 커피를 준비하려면 새로운 E.S.E. Pod를 삽입하여 이전 절차를 반복하십시오. 그렇지 않은 경우 레버를 닫으십시오.

사용된 E.S.E. Pod 용기에는 Pod가 최대 9개까지 담길 수 있으므로, 주기적으로 용기를 비워주어 막히지 않도록 하십시오.

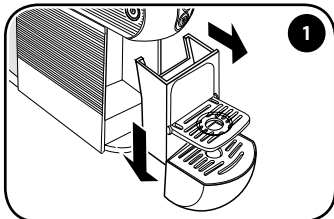

1

이 작업을 수행하려면 남아있는 액체에 주의하여 트레이를 아래쪽으로 밀어내면서 꺼내어 E.S.E. Pod 용기와 분리하십시오.

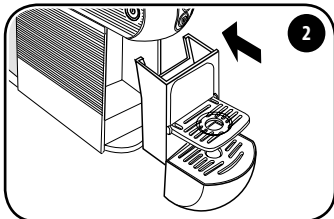

2

용기를 비운 후 제 위치에 재삽입하기 전 구성품을 세척하고 건조하십시오.

커피 온도 프로그래밍

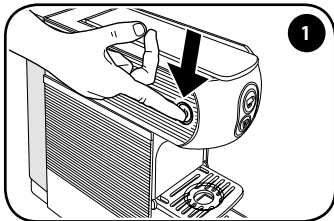

1

메인 스위치를 눌러 기기 전원을 끕니다.

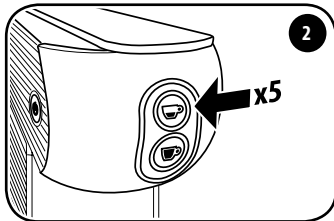

2

기기가 꺼져 있으면 ☹️ 버튼을 5회 눌러 온도 변경 전용 기능으로 들어갑니다. ☹️ 및 ☹️ 버튼이 깜박이기 시작합니다.

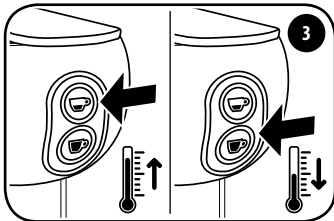

3

☹️ 버튼을 눌러 온도를 3도 높입니다. ☹️ 버튼을 눌러 온도를 3도 낮춥니다.

참고: 공장 설정 온도는 3°C씩 높이거나, 3°C, 6°C 또는 9°C로 낮출 수 있습니다.

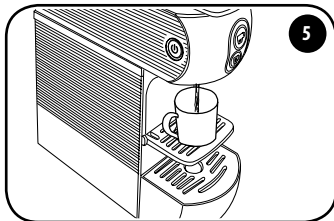
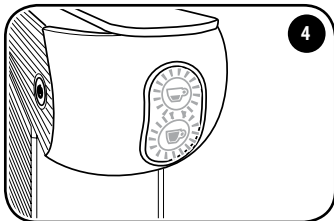

설정된 커피 온도 표시:

☞ 및 ☞ 버튼이 모두 깜박입니다.	설정 온도가 공장 온도와 일치합니다.
☞ 버튼만 천천히 깜박입니다 (0.5초).	설정 온도가 공장 설정에 비해 3도 상승했습니다.
☞ 버튼만 천천히 깜박입니다 (0.5초).	설정 온도가 공장 설정에 비해 3도 감소했습니다.
☞ 버튼만 빠르게 깜박입니다 (0.2초).	설정 온도가 공장 설정에 비해 6도 감소했습니다.
키 ☞ 만이 지속적으로 점등됩니다.	설정 온도가 공장 설정에 비해 9°C 감소했습니다.

다른 작업이 수행되지 않은 채 5초가 지나면 ☞ 및 ☞ 버튼이 2초간 깜박이고 이후 기기가 온도 변경 전용 기능을 종료합니다.

설정된 새 온도가 다음 번 추출을 위해 저장됩니다.

추출량 프로그래밍

“시작/가열하기” 장에 명시된 지침을 따르십시오.

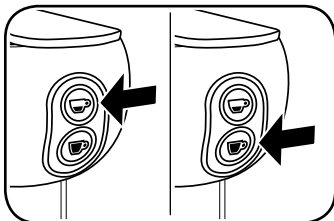

에스프레소 커피양 조절:

☞ 버튼을 길게 누르십시오. 기계는 커피 제조를 시작합니다. 원하는 커피양에 도달하면 ☞ 버튼을 놓습니다. 기기는 커피 추출을 중지하고 이후 추출을 위해 커피양을 저장합니다.

에스프레소 롱고 커피양 조절:

☞ 버튼을 길게 누르십시오. 기계는 커피 제조를 시작합니다. 원하는 커피양에 도달하면 ☞ 버튼을 놓습니다. 기기는 커피 추출을 중지하고 이후 추출을 위해 커피양을 저장합니다.

공장 설정 커피양 및 온도는 illy 에스프레소 ☞ 및 illy 에스프레소 롱고 ☞ 커피를 추출하기에 최적화되어 있습니다.

KO 유지보수

커피 머신을 장시간 사용하지 않을 경우, 소량의 물을 추출한 후, 전원을 끄고, 전원 플러그를 뽑은 후 탱크를 비워 주십시오.

기기를 먼지가 없고 어린이의 손이 닿지 않는 건조한 곳에 보관하십시오.

기기를 원래 포장용기에 담아 보관하는 것이 좋습니다.

남아있는 물이 얼어 기기가 손상되는 것을 방지하기 위해 기기를 5°C 이상의 온도에 보관하십시오.

수리

고장, 오작동 또는 전원 케이블 손상의 경우, 기기를 수리하지 말고 자격을 갖춘 직원에게 문의하십시오. 결함이 있거나 손상된 기기를 절대 작동하지 마십시오. 승인된 서비스 센터에서만 개입 및 수리를 수행할 수 있습니다. 제조업체는 조정, 즉각적 또는 승인되지 않은 직원에 의해 수행된 변경 또는 수정으로 발생할 수 있는 물건 및/또는 사람에 대한 손상에 대해 모든 책임을 거부합니다.

세척

커피 머신을 잘 관리하면 시간이 지남에 따라 더 나은 생산량 및 더 긴 기기 수명을 보장합니다.

세척 작업을 수행하기 전에 스위치를 끄고 콘센트에서 플러그를 제거하십시오.

기기를 절대 물에 담그지 마십시오. 젖은 천과 비마모성 세제만을 사용하여 닦아주고, 기기를 즉시 건조하십시오.

구성품 (트레이, 드립 트레이, E.S.E. Pod 용기, 물 탱크)은 비마모성 세제를 사용하여 손으로 또는 식기 세척기에서 중간 온도로 세척할 수 있습니다.

석회질 제거

석회는 기계의 사용의 자연스러운 결과로 생기는 것입니다. 이 기계에는 자동 프로그램이 있어서 청소를 최적화하고 내부에서 석회질 잔여물을 제거할 수 있습니다.

주의: 석회질을 제거하지 않으면 석회 스케일로 인해 보증이 적용되지 않는 오작동이 발생할 수 있습니다.

추출 버튼이 번갈아 깜빡이는 경우, 석회질 제거 작업을 수행해야 합니다.

참고:

- E.S.E. Pod가 기기 내부에 삽입되어 있지는 않은지 확인하십시오.
- 정전 또는 기계 전원이 꺼진 경우, 다시 기기 전원을 켜면 정지된 지점에서 사이클이 재시작됩니다.
- 석회질 제거 또는 행굼 과정 중에 레버를 올리지 마십시오.

석회질 제거 절차:

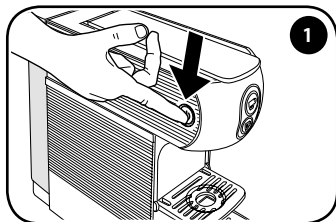

메인 스위치를 눌러 기기 전원을 끕니다.

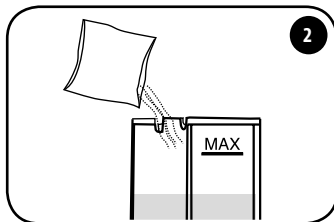

물 탱크에 0.6 리터의 깨끗한 물을 채우고, 석회질 제거 용액을 첨가합니다.
석회질 제거 용액이 물 탱크 내부에 완전히 녹아들었는지 확인합니다.

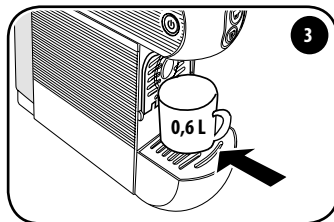

추출구 아래에 0.6 리터 이상의 용기를 놓습니다.

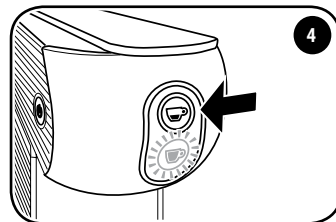

기기를 끈 상태에서 버튼 ☕를 5-9 초 동안 누르십시오. 버튼 ☕이 깜빡입니다.

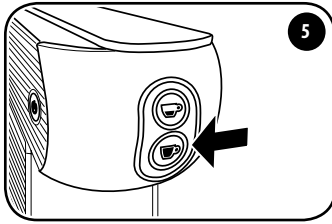

5 버튼을 누르십시오. 커피 머신이 번갈아가며 물을 추출하기 시작합니다. 버튼이 깜빡입니다.

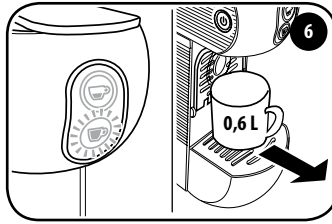

6 석회질 제거 과정이 끝나면 버튼이 계속 켜져 있고 버튼이 깜빡입니다. 용기를 제거하고 비우십시오.

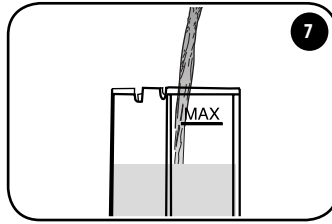

7 물 탱크를 분리하여 행구고 깨끗한 물을 채우십시오. 깨끗한 물을 채운 물 탱크를 기계에 다시 삽입하십시오.

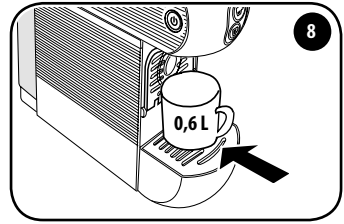

8 추출구 아래에 0.6 리터 이상의 용기를 놓습니다.

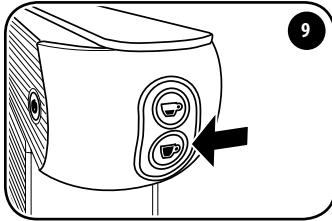

9 행균 사이클을 시작하려면 버튼을 누르십시오. 버튼은 켜진 상태로 유지되고, 버튼이 깜빡거립니다.

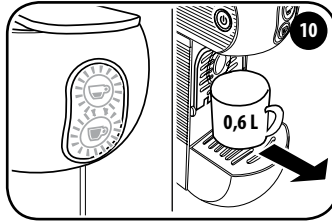

10 기계가 자동으로 행균 사이클을 중지합니다. 버튼이 켜진 상태로 유지될 때까지 기다리십시오. 용기를 제거하고 비우십시오. 버튼을 켜진 상태로 유지될 때까지 기다리십시오. 기계를 사용할 준비가 되었습니다.

문제-원인-해결책

문제	원인	해결책
기기가 켜지지 않습니다.	플러그가 올바르게 삽입되지 않았습니다.	플러그가 전압이 있는 전원 콘센트에 꽂혀 있으며, 메인 스위치가 눌린 상태인지 확인하십시오.
	부품 결함.	서비스 센터로 문의하십시오.
커피 머신이 커피를 천천히 추출합니다.	석회질로 인해 내부 부품이 막힌 상태.	관련 장에 설명된대로 기기에서 석회질을 제거하십시오.
커피 머신이 켜진 상태이나 커피가 추출되지 않습니다.	물 탱크가 비어 있거나 올바르게 삽입되지 않았습니다.	물 탱크가 제위치에 정확하게 삽입되었으며, 물 양이 충분한지 확인하십시오.
	열림/달힘 레버가 완전히 잠기지 않았습니다.	열림/달힘 레버가 완전히 잠겨 있는지 확인하십시오.
	펌프 결함.	펌프가 물을 공급하는지 확인하십시오: ☹ 버튼을 누르면 진동이 발생하며, 이는 펌프가 올바르게 작동하고 있음을 나타냅니다. 진동이 발생하지 않으면 서비스 센터로 문의하십시오. 진동이 발생하나 커피가 추출되지 않을 경우, 몇 분 간격을 두고 2-3회 작업을 반복하십시오. 절차가 끝난 후에도 기기에서 커피가 추출되지 않을 경우, 서비스 센터로 문의하십시오.
	석회질로 인해 유압 부품이 막힌 상태.	석회질 제거를 수행하십시오. 문제가 지속되는 경우, 서비스 센터로 문의하십시오.
기기가 자동으로 꺼집니다.	이는 결함이 아닙니다.	에너지 절약 기능 모드: 기기는 자동으로 종료하도록 설계되었습니다.
기계 진동과 소음이 심합니다.	탱크 내 물 양 불충분.	펌프가 물을 적절히 끌어 모으지 못하면 심한 진동이 발생합니다. 탱크 안에 적절한 물 양을 채우십시오.
기기 내에 E.S.E. Pod를 삽입할 수 없습니다.	호환되지 않는 E.S.E. Pod.	E.S.E. Pod가 호환 가능한지 확인하십시오.
	E.S.E. Pod가 올바르게 삽입되지 않음.	E.S.E. Pod를 올바른 방향으로 삽입하십시오.
	E.S.E. Pod 폐기 컨테이너 가득 참.	E.S.E. Pod 폐기 컨테이너가 가득 찬 경우, 새 Pod를 삽입할 수 없습니다. 확인 후 컨테이너를 비워 주십시오.
	문제가 지속되는 경우, 서비스 센터로 문의하십시오.	

문제	원인	해결책
E.S.E. Pod가 인퓨저 그룹에 정확히 삽입되지 않은 경우, E.S.E. Pod 폐기 컨테이너로 바로 떨어집니다.	열림/닫힘 레버가 완전히 열리지 않았습니다.	열림/닫힘 레버를 완전히 연 다음, Pod 컨테이너에서 사용되지 않은 E.S.E. Pod를 꺼내 다시 삽입하십시오. 문제가 지속되는 경우, 서비스 센터로 문의하십시오.
E.S.E. Pod를 인퓨저 그룹에 삽입한 후, 열림/닫힘 레버를 잠글 수 없습니다.	E.S.E. Pod가 인퓨저 그룹에 올바르게 정렬되지 않음.	열림/닫힘 레버를 다시 연 다음 레버를 완전히 잠그십시오. 문제가 지속되는 경우, 서비스 센터로 문의하십시오.
	E.S.E. Pod 폐기 컨테이너가 가득 찼습니다.	E.S.E. Pod 폐기 컨테이너가 가득 찬 경우, 새 Pod를 삽입할 수 없습니다. 확인 후 컨테이너를 비워 주십시오.
커피 머신에서 추출된 커피가 차갑습니다.	버튼 ☹️ 및 ☹️이 켜진 상태로 유지되기 전에 E.S.E. Pod가 삽입됨.	버튼 ☹️ 및 ☹️이 켜진 상태로 유지될 때 E.S.E. Pod가 삽입됨.
	보일러 결함.	서비스 센터로 문의하십시오.
E.S.E. Pod가 올바르게 배출되지 않습니다.	E.S.E. Pod가 인퓨저 그룹에 끼임.	열림/닫힘 레버를 다시 잠근 다음, 천천히 여십시오.
	E.S.E. Pod 폐기 컨테이너가 가득 찼습니다.	버튼 ☹️을 누르고, 물이 추출되는 동안 열림/닫힘 레버를 천천히 여십시오. E.S.E. Pod 폐기 컨테이너가 가득 찬 경우, 새 Pod를 배출할 수 없습니다. 확인 후 컨테이너를 비워 주십시오.
	문제가 지속되는 경우, 서비스 센터로 문의하십시오.	
추출이 끝나면 추출봉에서 한 방울이 떨어집니다.	이는 결함이 아닙니다.	추출이 끝났을 때 몇 방울이 떨어지는 것은 정상입니다.
추출 버튼을 눌러도 커피 추출이 멈추지 않습니다.	부품 결함.	전원 콘센트에서 플러그를 뽑고 서비스 센터로 문의하십시오.
추출된 커피에서 신 맛이 납니다.	기지에서 석회질을 제거한 후 올바르게 행구지 않았습니다.	기기를 다시 행구십시오.
	유통기한이 지난 E.S.E. Pod 사용.	E.S.E. Pod의 유통기한을 확인하십시오.

폐기

기기 수명이 다한 경우, 기기를 폐기하기 전 분리수거 규정을 준수하여 기기가 작동하지 않도록 하십시오. 콘센트에서 플러그를 제거하고 전원 케이블을 자르십시오.



기기에 표시된 교차 표시가 있는 쓰레기통 기호는 사용 수명이 다한 제품은 가정용 쓰레기와 분리하여 처리되어야 하며, 전기 및 전자 장비를 위한 별도의 수거 센터로 가져가거나 동등한 새 기기를 구매할 때 소매점에 반환되어야 함을 의미합니다.

재활용, 처리 및 호환 가능한 폐기 등 기기의 후속 처리를 위해 올바르게 분리 수거하는 것은 환경과 건강에 미치는 잠재적인 부정적 영향을 방지하고 구성 자재 회수를 촉진하는데 기여합니다. 사용자는 수명이 다한 기기를 적절한 수거 시설에 제공할 책임이 있습니다.

이용 가능한 수거 시스템에 대한 자세한 내용은 지역 폐기물 처리 서비스 또는 구매한 판매처에 문의하십시오. 이 기기를 버리거나 폐기하면서 전기 및 전자 폐기물을 위한 별도의 수거 센터로 가져오지 않는 사람은 불법 폐기물 처리에 관한 현행 법규에 규정된 금전적 행정제재 처분을 받게 됩니다.

포장

포장은 운송 중에 제품을 보호하기 위해 중요합니다. 포장재를 폐기하기 전에 기기의 무결성과 올바른 작동 여부를 확인하십시오. 이의가 있는 경우, 기기를 원래 포장 상태로 반품해야 합니다. 포장재는 위험의 원인이 될 수 있으므로 어린이의 손이 닿지 않는 곳에 보관되어야 합니다.

분리 수거에 관한 현지 규정에 따라 포장재를 폐기하십시오. 포장에 표시된 특수 기호는 포장재의 올바른 폐기 방법을 나타냅니다. 의식 있는 폐기는 환경 보호를 위한 첫걸음입니다.



Imported into the UK by: illycaffè UK Limited
7/8 Osyth Close, Brackmills Industrial Estate,
Northampton, NN4 7DY

قواعد عامة بشأن استخدام الماكينة

قبل استخدام ماكينة القهوة هذه، اقرأ بعناية هذا الدليل واحتفظ به للرجوع إليه في المستقبل.

يساعد دليل الاستخدام والصيانة في استخدام الجهاز بطريقة آمنة وواعية واكتشاف جميع وظائفه. تذكر أن التشغيل الجيد، وعلى الأخص التشغيل الآمن، يعتمد أيضًا على معرفة الجهاز وصيانتته الصحيحة بمرور الوقت.

لا تتحمل الشركة المنتجة أية مسؤولية في حالة الاستخدام غير الصحيح بالمقارنة بالمعلومات المقدمة، أو في حالة التغييرات أو التعديلات أو الإصلاحات المرتجلة أو التي لم يتم إجراؤها من قبل طاقم عمل مؤهل. سيؤدي هذا السلوك إلى إسقاط الضمان المقرر على الجهاز.

في حالة تعطل الجهاز أو وجود عيوب تصنيع به، اتصل بنقطة البيع التي تم شراؤه منها مع إحضار الإيصال الضريبي.

البيانات الفنية MOD. 627 و MOD. 626

التغذية الكهربائية والجهد: 220-240 فولت / 50-60 هرتز
المضخة: 63 واط
قدرة الجهاز: Mod. 626 800 واط / Mod. 627 1250 واط
طول كابل التغذية: 1 متر
سعة الخزان: 1 لتر
وظيفة توفير الطاقة

أجهزة الأمان

المنصهر الحراري الخاص بالأمان

«Capitani S.r.l. مركز شج جاتنزا»
Piazza IV Novembre 1 – Solbiate
Con Cagno (Co) Italy – هاتف: +39 031 – 802020 - www.capitani.it»

تحتفظ الشركة المنتجة بالحق في إدخال تعديلات أو تحسينات دون إشعار مسبق.
المنصهر الحراري الخاص بالأمان

إجراءات السلامة الهامة

- ضع ماكينة القهوة على سطح أفقي ثابت، مناسب لتحمل الوزن والحرارة، جاف وبعيد عن مصادر الماء والحرارة.
- لا تضعها فوق الأجهزة الكهربائية المنزلية الأخرى (الغسالات، غسالات

ملخص المحتويات

قواعد عامة بشأن استخدام الماكينة.....	158
البيانات الفنية.....	158
أجهزة الأمان.....	158
إجراءات السلامة الهامة.....	158
أجزاء الماكينة.....	160
الإدخال بالخدمة/التسخين.....	161
وظيفة توفير الطاقة.....	161
شطف الدوائر الداخلية.....	162
استخدام الفنجانين.....	162
تحضير القهوة.....	163
برمجة حرارة القهوة.....	164
برمجة حجم الصب.....	165
الصيانة.....	166
عمليات الإصلاح.....	166
النظافة.....	166
إزالة الترسبات.....	167
المشكلة - السبب - الحل.....	169
التخلص.....	171
التغليف.....	171

الأطباق، الثلاثيات، الخ).
• لا تضعه أبداً بالخارج أو تتركه هناك.

– الاستخدام من قِبل العملاء في الفنادق والموتيلات والأماكن السكنية الأخرى؛

– في أماكن المبيت والإفطار.

- لا تستخدم ماكينة القهوة هذه إلى على النحو الموضح في هذه التعليمات.
- يجوز استخدام هذا الجهاز من قِبل الأطفال الذين تبلغ أعمارهم 8 سنوات أو تزيد عن ذلك إذا تمت مراقبتهم من قِبل البالغين أو تدريبهم على استخدام الجهاز بأمان وإذا أدركوا الأخطار المتعلقة به. احفظ الجهاز وكابل التغذية الكهربائية بعيداً عن متناول الأطفال.
- تأكد من عدم إتاحة إمكانية اللعب بماكينة القهوة هذه لأي طفل من خلال تركها في متناوله.
- يجوز استخدام هذا الجهاز من قِبل الأشخاص ذوي القدرات العقلية والبدنية والحسية المنخفضة أو الذين يفتقرون للخبرة و/أو المهارات إذا تمت مراقبتهم أو تدريبهم على استخدام الجهاز وإذا أدركوا الأخطار المتعلقة به.
- يمكن أن يسبب البخار والماء الساخن حروقاً! لا تدخل أصابعك أسفل صنوبر القهوة أثناء تشغيل الماكينة.
- أعد غلق الرفاعة دائماً ولا تفتحها عندما يكون الجهاز في مرحلة الصب.
- خطر الإصابة بحروق.
- لا تدخل أصابعك داخل وعاء تجميع كبسولات القهوة E.S.E.. خطر حدوث إصابات.
- لا تستخدم كبسولات قهوة E.S.E. تالفة أو مشوهة، فإنها قد تسبب أضراراً للجهاز.
- لا تستخدم ماكينة القهوة بدون حوض تجميع القطرات لتجنب انسكاب السوائل.

من أجل تجنب حدوث أضرار بالماكينة:

- لا تملأ الخزان إلا بالماء الصالح للشرب. لا تستخدم أبداً الماء الفوار أو السوائل الأخرى.
- من أجل منع المضخة من العمل على الفارغ وتسخن، قبل بدء تشغيل الجهاز، تأكد دائماً من احتواء الخزان على كمية كافية من الماء.

تنبيه:

• لا تتحمل المسؤولية عن الأضرار المحتملة في حالة د
- الاستخدام الخاطئ وغير المطابق للأغراض المقررة؛
- الإصلاحات غير المنفذة في مراكز الخدمة المعتمدة؛
- العبث بكابل التغذية الكهربائية؛
- العبث بأي مكون من مكونات الماكينة؛
- استخدام قطع غيار وملحقات غير أصلية؛
تؤدي هذه الحالات إلى إسقاط الضمان.

لتجنب مخاطر الصدمات الكهربائية والحرائق:

- قم بتوصيل ماكينة القهوة فقط بوصلات الشبكة الكهربائية المناسبة، مع التوصيل الأرضي. تحقق من أن الجهد الوارد على لوحة بيانات الجهاز يطابق جهد التغذية الكهربائية.
- لا تستخدم الجهاز في حالة تلف الكابل أو القابس، أو بعد عطل بتشغيل الماكينة أو بعد حدوث تلف من أي نوع. اتصل بمراكز الخدمة المعتمدة لإجراء الفحص أو الإصلاح أو التحقق من التشغيل الصحيح.
- في حالة تلف كابل التغذية، يجب استبداله فقط من قبل الشركة المنتجة أو مراكز الخدمة المعتمدة.
- لا تقم أبداً بتمرير كابل التغذية عبر الزوايا والحواف الحادة وحافظ عليه بعيداً عن مصادر الحرارة والرطوبة.
- لتجنب حدوث أضرار، لا تضع ماكينة القهوة أبداً بجوار أو فوق الأسطح الساخنة (المدافئ ومواقف الطهي وشعلات الغاز، الخ).
- أثناء فترات التوقف الطويلة، فصل الجهاز عن مصدر التغذية الكهربائية.
- من أجل تجنب الأضرار، أفضل ماكينة القهوة عن طريق شد القابس وليس كابل التغذية؛ لا تنقل الجهاز أبداً عن طريق الإمساك به من كابل التغذية.
- لا تلمس كابل التغذية بأيدي مبللة.
- لا تعرض الجهاز لقاذف من الماء أو تغمره جزئياً أو كلياً. يولد الماء، في وجود الكهرباء، خطراً ويمكن أن يكون سبباً في الصدمات الكهربائية.
- لا تقم أبداً بإجراء تعديلات فنية على ماكينة القهوة.

افصل كابل التغذية دائماً عن مقبس التيار الكهربائي:

- قبل إزالة أو إدخال خزان الماء.
- من أجل ملء الخزان بالماء.
- عند عدم استخدام الجهاز لفترة زمنية طويلة.
- في حالة العطل.
- قبل تنظيف الجهاز.

من أجل تجنب المخاطر أثناء التشغيل:

- ماكينة القهوة هذه مخصصة للاستخدام في التطبيقات المنزلية وما شابهها مثل:
– في مناطق الطهي المخصصة للعمالة في المحلات والمكاتب والأماكن المهنية الأخرى؛
– في الفنادق الريفية؛

أجزاء الماكينة

1 رافعة فتح/غلق حجيرة كبسولات القهوة E.S.E.

2 مفاتيح الصب:

A قهوة إسبريسو

B قهوة وفيرة الماء

3 المفتاح الرئيسي

4 فوهة الصنبور

5 شبكة تجميع القطرات

6 حوض تجميع القطرات مع وعاء كبسولات

القهوة E.S.E. المستخدمة (قابل للفك)

7 كابل التغذية

8 خزان الماء

9 دعامة فجان القهوة إسبريسو

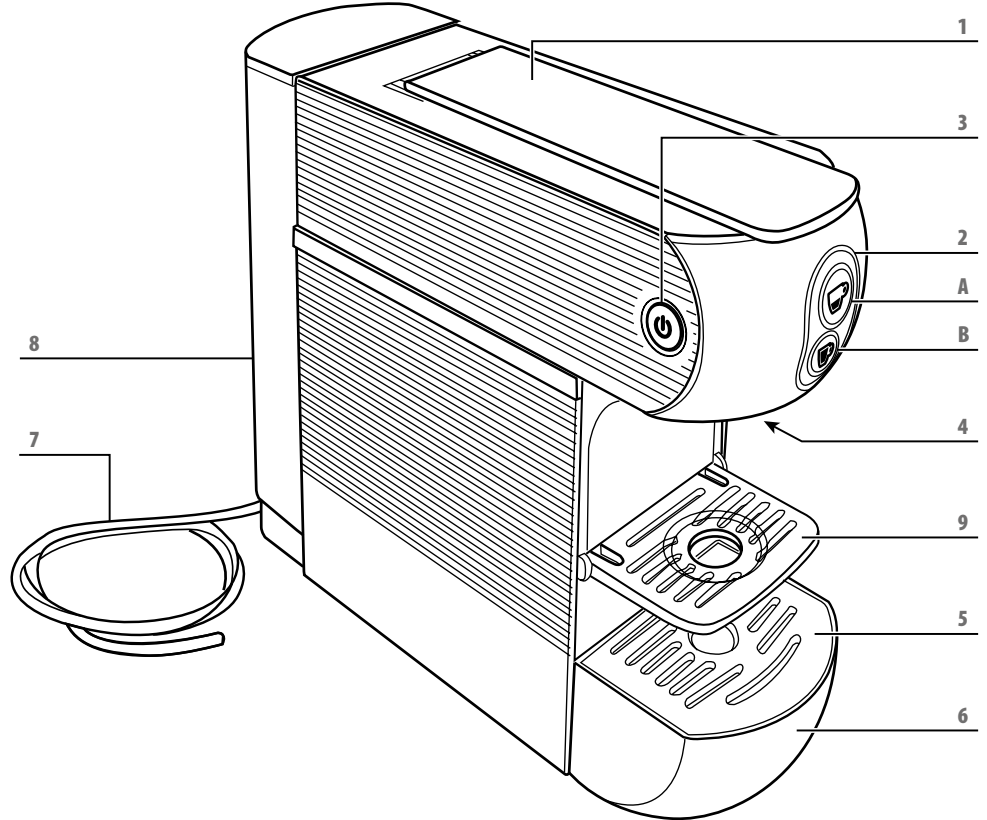

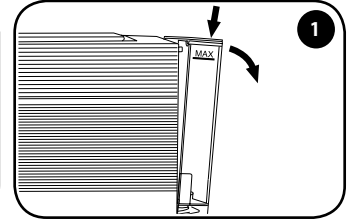

أزل غطاء الخزان.

إخراج الخزان، اضغط عليه نحو الأسفل، مع دفعه نحو الخارج تماماً.

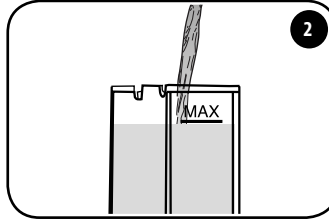

املأ الخزان حتى الوصول إلى المستوى الأقصى المشار إليه (MAX).

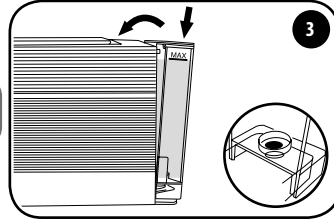

أدخل الخزان عن طريق إمالته قليلاً وإسناده على صمام الماء. اضغط على الجزء العلوي في الماكينة حتى سماع طرقة. أعد وضع الغطاء.

تنبيه: تأكد من أن الخزان مثبت جيداً، من أجل تجنب تسريبات الماء.

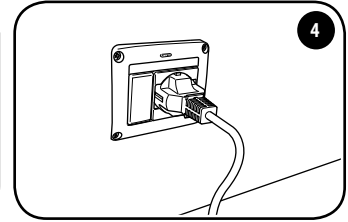

قم بتوصيل الماكينة عن طريق إدخال القابس في مقبس التيار.

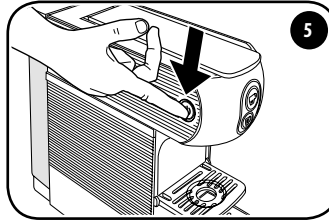

اشعل الماكينة عن طريق تشغيل المفتاح الرئيسي. تعمل الماكينة عندما يضيء المفتاح الرئيسي.

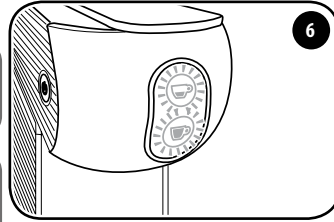

يوضع المفتاحان ☕ و ☕ بشكل متقطع، عندما يضيئان بشكل ثابت، تكون الماكينة قد وصلت إلى درجة الحرارة الصحيحة وتكون جاهزة للاستخدام.

عندما تكون الماكينة في مرحلة التسخين (تومض أزرار الصب) فإنه لا يمكنها تحضير القهوة.



تنبيه: عند الانتهاء من التسخين الأولي، ستنفذ الماكينة تنظيف النظام عن طريق صب كمية صغيرة من الماء. لا تضع يدك بالقرب من فوهة صب القهوة. عند انتهاء هذه العملية، تكون الماكينة جاهزة لصب القهوة.

وظيفة توفير الطاقة

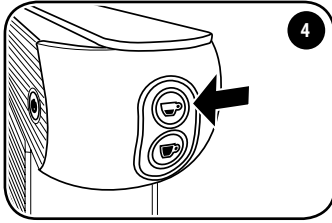

- الماكينة مزودة بنظام يسمح لها بالانتقال إلى حالة تخفيض استهلاك الطاقة.
- إذا ظلت الماكينة قيد التشغيل دون استخدامها، فستتطفئ أوتوماتيكياً.
- لاستخدام الماكينة مجدداً، اضغط على المفتاح الرئيسي وانتظر حتى تسخن.

عند أول استخدام، أو إذا ظلت ماكينة القهوة دون استخدام لفترة طويلة، فإنه من الضروري القيام بشطف الدوائر الداخلية باتباع الإجراء التالي:

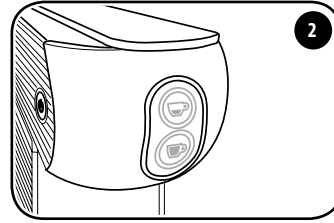

اضغط على المفتاح ، تصب الماكينة الماء؛
اضغط على مجدداً على المفتاح .
تتكمّل عملية الشطف يتم صب ثلاثة فناجين من
الماء على الأقل.



عندما يضيء المفتاحان  و  بشكل
ثابت، تكون الماكينة جاهزة للاستخدام.

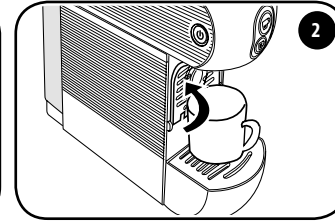

أغلق حامل فناجين الإسبريسو وضع فناجيناً
كبيراً فارغاً تحت فوهة الصب.

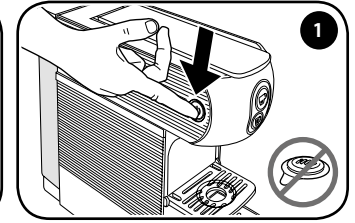

تأكد من عدم إدخال كيمولات E.S.E. وأشعل
الماكينة عن طريق تشغيل المفتاح الرئيسي.

استخدام الفناجين

لاستخدام فناجين كبيرة، أغلق الحامل وضع
الفنجان مباشرة على شبكة تجميع التنقيط.

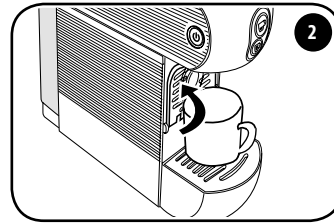

أنزل الحامل من أجل تحضير قهوة إسبريسو
بشكل صحيح ومن أجل استخدام فناجين
إسبريسو.

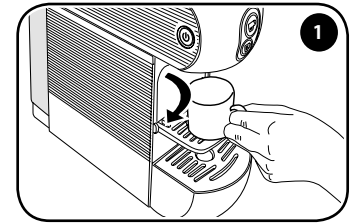

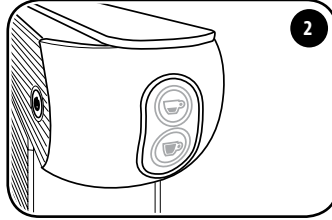
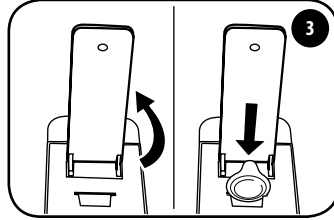
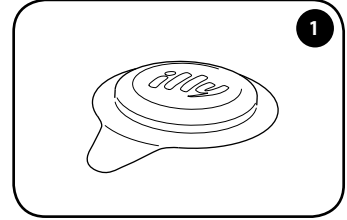

1. ارفع الرافعة E.S.E قبل إدخال كبسولة ببطء وبشكل كامل من أجل طرد كبسولة المنتهية للحصول على النظافة E.S.E الصحية والحفاظ على جودة المنتج E.S.E العالية، ينصح بتردد كبسولة فوراً بعد الصب.

2. يجب E.S.E من أجل إدخال كبسولات رفع الرافعة حتى تظل مرفوعة بشكل مستقل. E.S.E بينما من أجل طرد كبسولات يجب أن تكون الرافعة مرفوعة بالكامل.

3. ارفع الرافعة وأدخل الكبسولة E.S.E في الفتحة المخصصة لها بحيث يكون الشعار متجهاً نحو الرافعة. تأكد من إدخال الكبسولة بأكملها، داخل الفتحة، باستثناء اللسان.

4. انتظر حتى يضيء المفتاحين ☑ و ☑ بضوء ثابت. تم توصي باستخدام كبسولات E.S.E. illy لتحسين الماكينة من أجل إخراج كبسولات E.S.E. illy.

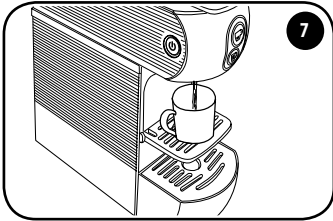
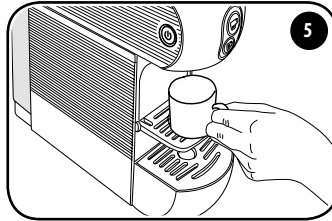
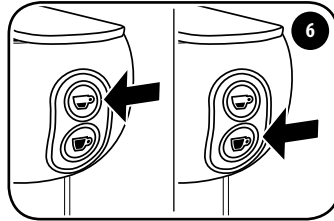
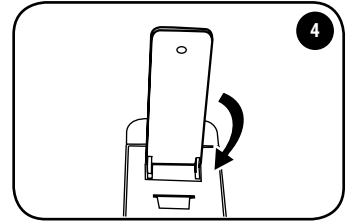

5. من أجل صب قهوة إسبرسو، اضغط على المفتاح ☑. من أجل صب قهوة وفيرة الماء، اضغط على المفتاح ☑. في حالة مواجهة صعوبة في الغلق، أعد فتح الرافعة وأعد غلقها.

6. ضع الفنجان على الحامل المخصص له أسفل فوهة الصب.

7. أعد غلق الذراع بالكامل.

تنبيه: قبل رفع الذراع انتظر 5 ثوانٍ على الأقل من نهاية الصب بعد الصب المتتالي لعدد 10 فناجين قهوة، انتظر دقيقتين على الأقل قبل القيام بعملية صب جديدة. الماكينة مصممة لعمليات تحضير قهوة منفردة لمدة 75 ثانية بحد أقصى.

اقتراح

- لتحضير قهوة إسبرسو جيدة، استخدم فناجين سميكة ومسخنة مسبقاً إن أمكن، من أجل تجنب أن يبرد الشراب بسرعة كبيرة. يمكن تسخين الفنجانين عن طريق صب الماء الساخن من فوهة الصنبور في الفنجان.
- استخدم كبسولات E.S.E. illy لتحضير قهوة إسبرسو مع الضغط على مفتاح ☑. استخدم كبسولات E.S.E. illy لتحضير قهوة إسبرسو وفيرة المياه مع الضغط على مفتاح ☑.

بعد تحضير القهوة، يجب إزالة كبسولة SE.E. المنتهية على النحو التالي:

- ارفع رافعة الفتح/الغلق تمامًا (تقع كبسولة E.S.E. في الوعاء المخصص لذلك).

. في نهاية كل صب وصب كمية صغيرة من الماء لإزالة أية بقايا E.S.E. تنبيه: من أجل النظافة الصحيحة، ننصح بإزالة كبسولة

- يمكن أن يحوي الوعاء المخصص لكبسولات E.S.E. ما يصل إلى 9 كبسولات E.S.E. منتهية. أفرغ الوعاء بانتظام.
- إذا كنت ترغب في تحضير قهوة أخرى، أدخل كبسولة قهوة E.S.E. جديدة وكرّر الإجراء، وإلا أعد غلق الرافعة.

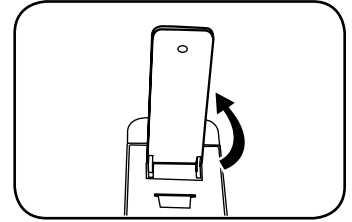

يمكن أن يستوعب درج كبسولات E.S.E. المستخدمة 9 كبسولات E.S.E. بحد أقصى، لذلك يُنصح بإفراغه بانتظام لتجنب تشابك كبسولات E.S.E.

أفرغ الدرج واغسل المكونات وجففها قبل إعادة إدخالها في أماكنها.

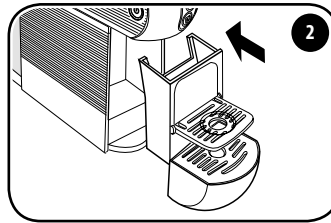

من أجل تنفيذ هذه العملية، أخرج الحوض وافصله عن درج كبسولات E.S.E. عن طريق دفعه نحو الأسفل، مع الانتباه إلى احتمال وجود سائل.

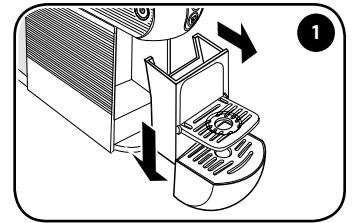

برمجة حرارة القهوة

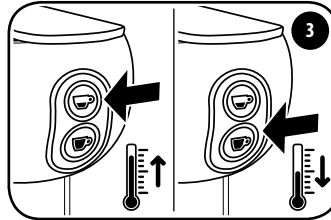
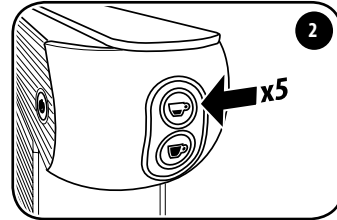
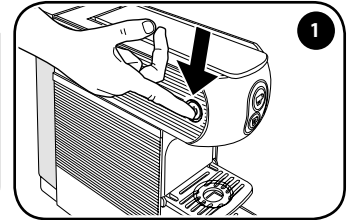

لاحظ جيداً: يمكن زيادة الحرارة المضبوطة في المصنع بمقدار 3° مئوية وتخفيضها بمقدار 3° مئوية أو 6° مئوية أو 9° مئوية.

اضغط على المفتاح ☞ من أجل زيادة الحرارة بمقدار 3 درجات. اضغط على المفتاح ☞ من أجل تقليل الحرارة بمقدار 3 درجات.

والماكينة مطفأة، اضغط 5 مرات على المفتاح ☞ للدخول إلى الوظيفة المخصصة لتعديل الحرارة. يبدأ المفتاحان ☞ و ☞ في الوميض.

أطفئ الماكينة عن طريق العمل على المفتاح الرئيسي.

الإشارة إلى حرارة القهوة المضبوطة:

تتوافق درجة الحرارة المضبوطة مع درجة الحرارة المضبوطة بالمصنع.	يومض كلا المفتاحين ☺ و ☹.
زادت درجة الحرارة المضبوطة بمقدار 3° مئوية مقارنة بإعدادات المصنع.	لا يومض إلا المفتاح ☹ ببطء (0,5 ثانية).
انخفضت درجة الحرارة المضبوطة بمقدار 3° مئوية مقارنة بإعدادات المصنع.	لا يومض إلا المفتاح ☺ ببطء (0,5 ثانية).
زادت درجة الحرارة المضبوطة بمقدار 6° مئوية مقارنة بإعدادات المصنع.	لا يومض إلا المفتاح ☹ بسرعة (0,2 ثانية).
انخفضت درجة الحرارة المضبوطة بمقدار 9° مئوية مقارنة بإعدادات المصنع.	فقط المفتاح ☹ مضيئ بضوء ثابت.

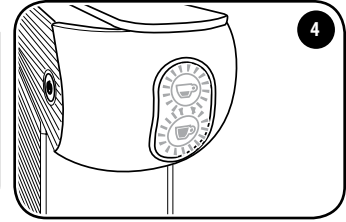
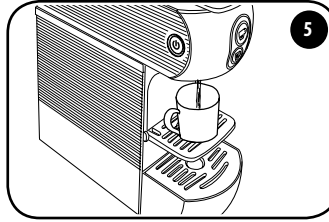

سيتم بالتالي تخزين درجة الحرارة الجديدة المضبوطة لعمليات الصب اللاحقة.

بعد مرور 5 ثوان دون تنفيذ أي إجراء آخر، يومض كل من المفتاحين ☺ و ☹ لمدة ثانيتين، بعد ذلك تخرج الماكينة من الوظيفة المخصصة لتعديل الحرارة.

برمجة حجم الصب

اتبع الإرشادات الواردة في فقرة "الإدخال بالخدمة/التسخين".

ضبط حجم قهوة إسبريسو:

استمر في الضغط على المفتاح ☹. ستبدأ الماكينة في صب القهوة. بمجرد الوصول إلى الحجم المرغوب به، اترك المفتاح ☹. ثم ستتوقف الماكينة عن صب القهوة وستبقى الكمية محفوظة لعمليات الصب اللاحقة.

ضبط حجم قهوة إسبريسو وفيرة المياه:

استمر في الضغط على المفتاح ☹. ستبدأ الماكينة في صب القهوة. بمجرد الوصول إلى الحجم المرغوب به، اترك المفتاح ☹. ثم ستتوقف الماكينة عن صب القهوة وستبقى الكمية محفوظة لعمليات الصب اللاحقة.

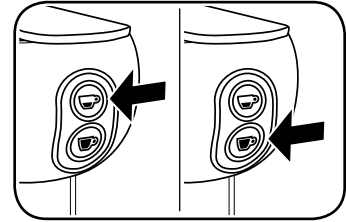

تم تحسين الأحجام ودرجات الحرارة المضبوطة في المصنع للحصول على أفضل إخراج لقهوة إسبريسو illy ☺ و قهوة إسبريسو وفيرة المياه illy ☹.

الصيانة

إذا لم يتم استخدام الماكينة لفترة طويلة، قم بصب كمية صغيرة من الماء وأطفئ الماكينة وافصل قابس التغذية الكهربائية وأفرغ الخزان. قم بتخزين الجهاز في مكان جاف بعيداً عن الغبار وبعيداً عن متناول الأطفال. نوصي بتخزين الجهاز في عبوته الأصلية. احفظ الماكينة في درجة حرارة لا تقل عن 5° مئوية لتجنب أن تتجمد بقايا الماء المحتمل وجودها وتؤدي إلى إتلاف الجهاز.

عمليات الإصلاح

في حالة حدوث عطل أو خلل بالتشغيل أو تلف بكابل الطاقة، لا تحاول إصلاح الجهاز ولكن توجه إلى عمالة مؤهلة. لا تحاول أبداً تشغيل الماكينات المعيبة أو التالفة. لا يجوز تنفيذ التداخلات وعمليات الإصلاح إلا من قِبل مراكز الدعم الفني المعتمدة. تعفي الشركة المنتجة نفسها من أية مسؤولية عن الأضرار التي تلحق بالأشياء و/أو الأشخاص التي قد تحدث نتيجة للتعديلات أو التغييرات أو الإصلاحات المرتجلة أو غير المنفذة من قبل عمالة مؤهلة.

النظافة

تضمن الصيانة الجيدة لماكينة القهوة عائداً أفضل مع مرور الوقت وعمراً أطول للماكينة. أطفئ المفاتيح الكهربائية وافصل القابس من مقبس التيار قبل تنفيذ أية عملية تنظيف. لا تغمر الجهاز أبداً في الماء، لا تقم بتنظيفه إلا بقطعة قماش مرطبة ومنظفات غير مسببة للتآكل وجففه على الفور. يمكن غسل المكونات (الشبكة وحوض تجميع التنقيط ودرج كبسولات E.S.E. وخزان المياه) يدوياً باستخدام منظفات غير مسببة للتآكل أو في غسالة الأطباق على درجة حرارة متوسطة.

يُعدُّ تشكل الترسبات الكلسية نتيجة طبيعية لاستخدام الماكينة. تم تجهيز الماكينة ببرنامج أوتوماتيكي والذي يُحسِّن من عملية التنظيف وإزالة الترسبات الكلسية من داخلها.

تنبيه: إذا لم يتم تنفيذ إجراء إزالة الترسبات الكلسية، فقد يتسبب الكلس في حدوث عيوب بالتشغيل لا يغطيها الضمان.



في حالة وميض زري الصب بالتبادل، فإن الماكينة تحتاج إلى إزالة الترسبات الكلسية.

لاحظ جيداً:

- داخل الماكينة E.S.E- تأكد من عدم إدخال كبسولات القهوة
- في حالة انقطاع التيار الكهربائي أو إطفاء الماكينة، فإته عند إعادة التشغيل يتم استئناف الدورة من حيث توقفت.
- لا ترفع الرافعة أثناء عملية إزالة الترسبات الكلسية أو الشطف.

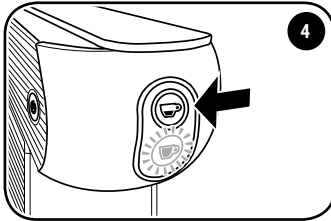
إجراء إزالة الترسبات الكلسية:



والماكينة مطفاة استمر في الضغط لمدة 9-5 ثوانٍ على المفتاح  . يومض المفتاح  .

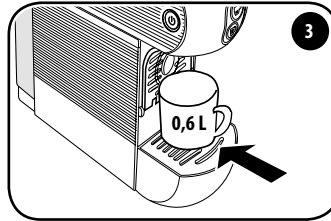

ضع وعاءً لا تقل سعته عن 0.6 لتراً تحت صنبور الصب.

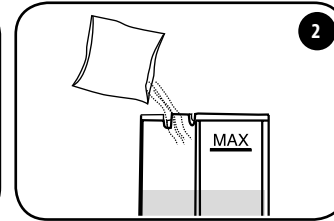

املا الخزان بكمية 0.6 لتراً من ماء جديد وأضف محلول إزالة الترسبات الكلسية. تأكد من إذابة محلول إزالة الترسبات الكلسية تماماً داخل الماء في الخزان.

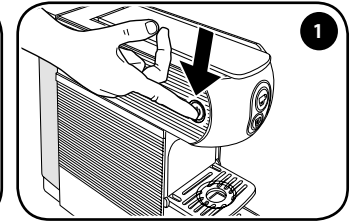

أطفئ الماكينة عن طريق العمل على المفتاح الرئيسي.

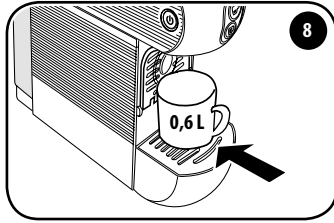

ضع وعاء لا تقل سعته عن 6.0 لتراً تحت صنوبر الصب.

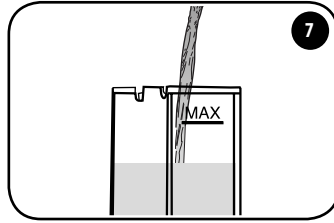

أزل الخزان واشطفه واملأه مجدداً بماء جديد. أعد إدخال الخزان بالماء الجديد في الماكينة.

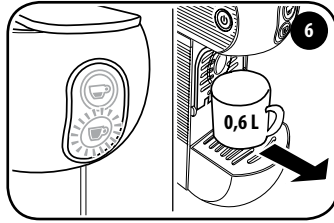

في نهاية دورة إزالة الترسبات الكلسية، يضيء الزر بشكل ثابت، في حين يومض الزر . ازل الوعاء وأفرغه.

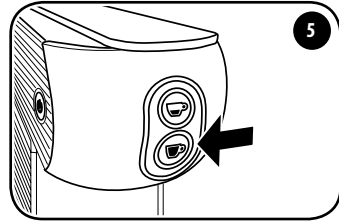

اضغط على الزر . سيبدأ الجهاز في صب الماء على فترات. يومض المفتاح .

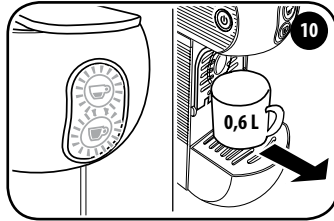

تتوقف الماكينة عن الشطف أوتوماتيكياً. الزران و يومضان بشكل متزامن. ازل الوعاء وأفرغه. انتظر حتى يضيء الزران و بشكل ثابت. الماكينة جاهزة للاستخدام الآن.

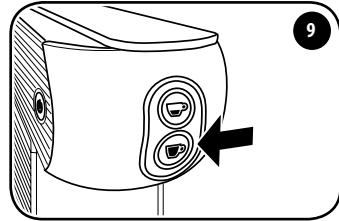

من أجل بدء تشغيل دورة الشطف اضغط على الزر . الزر يكون مضيئاً بشكل ثابت، والزر يومض.

المشكلة	السبب	الحل
الماكينة لا تعمل.	لم إدخال القابس بشكل صحيح. عطل المكونات.	تأكد من إدخال القابس في مقبس التيار الكهربائي الذي به بجهد وأن المفتاح الرئيسي مغموط. توجه إلى مركز الدعم الفني.
الماكينة تصب القهوة ببطء.	المكونات الداخلية مسدودة بسبب الكلس.	أزل الترسبات الكلسية من الماكينة على النحو الموضح في الفقرة المخصصة لذلك.
يتم إشعال الماكينة لكنها لا تصب القهوة.	خزان الماء فارغ أو لم يتم إدخاله بشكل صحيح.	تأكد من إدخال خزان الماء بشكل صحيح في المبيت الخاص به وأن الماء الموجود فيه كافٍ.
	رافعة الفتح/الغلق غير مغلقة بالكامل.	تأكد من أن رافعة الفتح/الغلق مغلقة بالكامل.
انطفأت الماكينة أوتوماتيكياً.	المضخة معيبة.	تأكد من أن المضخة تصب الماء: بمجرد الضغط على الزر «☺» فإنه يجب الشعور باهتزاز، وهذا يشير إلى أن المضخة تعمل بشكل صحيح. إذا لم تشعر بأي اهتزاز، فاتصل بمركز الدعم الفني. إذا شعرت بالاهتزاز ولكن لا يبدأ صب القهوة، كرر العملية 3/2 مرات بفواصل زمني مدته بضع دقائق. في نهاية الإجراء، إذا كان الجهاز لا يزال لا يصب القهوة، فاتصل بمركز الدعم الفني.
	المكونات الهيدروليكية مسدودة بسبب الكلس.	نفذ إزالة الترسبات الكلسية. إذا استمرت المشكلة، توجه إلى مركز الدعم الفني.
انطفأت الماكينة أوتوماتيكياً.	هذا الأمر ليس عيباً.	وضع وظيفة توفير الطاقة: الماكينة مصممة لتتطفئ أوتوماتيكياً.
تهتز الماكينة كثيراً وتُصدر ضوضاء.	مستوى الماء في الخزان غير كافٍ.	يحدث اهتزاز قوي بسبب فشل المضخة في سحب الماء بشكل كافٍ. قم باستعادة المستوى الصحيح للماء في الخزان.
لا تتمكن من إدخال كبسولة القهوة E.S.E في الماكينة.	كبسولة القهوة E.S.E غير مطابقة.	تأكد من استخدام كبسولة القهوة E.S.E. المطابقة.
	لم يتم إدخال كبسولة القهوة E.S.E بشكل صحيح.	أدخل كبسولة E.S.E مع توجيهها بالطريقة الصحيحة.
	وعاء كبسولات القهوة E.S.E المستعملة ممتلئ.	تأكد من أن درج كبسولات القهوة E.S.E المستعملة لا يحتوي على الكثير من كبسولات القهوة E.S.E. مما يمنع إدخال كبسولة جديدة وقم بإفراغه.
إذا استمرت المشكلة، توجه إلى مركز الدعم الفني.		

المشكلة	السبب	الحل
لا يتم الاحتفاظ بكبسولة القهوة E.S.E. في مجموعة الناقع وتسقط مباشرة في وعاء كبسولات القهوة E.S.E. المستعملة.	رافعة الفتح/الغلق غير مفتوحة بالكامل.	افتح تماماً رافعة الفتح/الغلق، واستعد كبسولة القهوة E.S.E. غير المستخدمة من وعاء كبسولات القهوة E.S.E. المستعملة وأدخلها مرة أخرى. إذا استمرت المشكلة، توجه إلى مركز الدعم الفني.
بعد إدخال كبسولة القهوة E.S.E. في مجموعة الناقع فإنك لا تتمكن من إغلاق رافعة الفتح/الغلق.	كبسولة القهوة E.S.E. غير محاذية لمجموعة الناقع. وعاء كبسولات القهوة E.S.E. المستعملة ممتلئ.	افتح مجدداً رافعة الفتح/الغلق وأعد غلقها تماماً؛ إذا استمرت المشكلة، توجه إلى مركز الدعم الفني. تأكد من أن درج كبسولات القهوة E.S.E. المستعملة لا يحتوي على الكثير من كبسولات القهوة E.S.E. مما يمنع إدخال كبسولة جديدة وقم بإفراغه.
القهوة المصبوبة من الماكينة باردة.	تم إدخال كبسولة القهوة E.S.E. قبل إضاءة الزرين ☺ و ☻ وبضوء ثابت.	أدخل كبسولة القهوة E.S.E. عندما يكون الزرين ☺ و ☻ مضيين بضوء ثابت.
	الغلاية معيبة.	توجه إلى مركز الدعم الفني.
	كبسولة القهوة E.S.E. محشورة في مجموعة الناقع.	أعد غلق رافعة الفتح/الغلق وأعد فتحها ببطء.
	وعاء كبسولات القهوة E.S.E. المستعملة ممتلئ.	اضغط على الزر ☺ وأثناء صب الماء افتح ببطء رافعة الفتح/الغلق.
لا يتم طرد كبسولة القهوة E.S.E. بشكل صحيح.	وعاء كبسولات القهوة E.S.E. المستعملة ممتلئ.	تأكد من أن درج كبسولات القهوة E.S.E. المستعملة لا يحتوي على الكثير من كبسولات القهوة E.S.E. مما يمنع طرد كبسولة القهوة E.S.E. المستعملة وقم بإفراغه.
		إذا استمرت المشكلة، توجه إلى مركز الدعم الفني.
تخرج قطرات منفردة من الفوهة في نهاية الصب.	هذا الأمر ليس عيباً.	خروج قطرات قليلة في نهاية الصب أمر طبيعي..
لا يتوقف صب القهوة حتى عند الضغط على زر الصب.	عطل المكونات.	افصل القابس من مقبس التيار الكهربائي واتصل بمركز الدعم الفني.
القهوة المصبوبة ذات مذاق حمضي.	لم يتم شطف الماكينة جيداً بعد إزالة الترسبات الكلسية.	اشطف الماكينة مجدداً.
	استخدام كبسولات قهوة E.S.E. منتهية الصلاحية.	تحقق من تاريخ انتهاء صلاحية كبسولات القهوة E.S.E.

في نهاية عمر الجهاز، قبل التخلّص منه وفقاً لقواعد الجمع المنفصل للنفايات، قم بتعطيله. افصل القابس من مقبس التيار واقطع كابل التغذية.

يشير رمز صندوق المهملات المشطوب الوارد على الجهاز إلى أن المنتج، في نهاية عمره الإنتاجي، يجب منحه إلى مركز تجميع منفصل للمعدات الكهربائية والإلكترونية، حيث أنه يجب معالجته بشكل منفصل عن النفايات المنزلية، أو إعادته إلى بائع التجزئة في لحظة شراء جهاز جديد معادل له.



الجمع المنفصل المناسب للانطلاق اللاحق لإعادة تدوير الجهاز ومعالجته والتخلّص منه بطريقة مطابقة، يساعد على تجنب الآثار السلبية المحتملة على البيئة والصحة ويعزز استعادة المواد المكونة له. المستخدم مسؤول عن منح الجهاز في نهاية عمره إلى مؤسسات التجميع المناسبة.

للحصول على معلومات أكثر تفصيلاً حول أنظمة جمع النفايات المتاحة، اتصل بخدمة التخلّص من النفايات المحلية أو نقطة البيع التي قمت بشراء الجهاز منها. يُعاقب أي شخص يتخلّى عن هذا الجهاز أو يتخلّص منه في سلة المهملات ولا يعيده إلى مركز الجمع المنفصل للنفايات الكهربائية والإلكترونية بالعقوبة الإدارية المالية المنصوص عليها في التشريع الساري بشأن التخلّص غير القانوني من النفايات.

التغليف

التغليف مهم لحماية المنتج أثناء النقل. قبل التخلّص من مواد التغليف، تحقق من سلامة الجهاز ومن تشغيله الصحيح. في حالة الشكاوى، سيتعين إعادة تسليم الجهاز في عبوته الأصلية. يجب إبقاء مواد التغليف بعيداً عن متناول الأطفال حيث أنها تمثل مصادر محتملة للخطر. تخلّص من مواد التغليف وفقاً للوائح السارية الخاصة بالجمع المنفصل للنفايات. تشير الرموز الخاصة الواردة على العبوة إلى التخلّص الصحيح من مواد التغليف. يمثل التخلّص الواعي الخطوة الأولى للدفاع الصحيح عن البيئة.

本机一般操作规则.....	172
技术规格 型号.....	172
安全装置.....	172
重要安全提示.....	172
机身部件.....	174
运行/加热.....	175
节能功能.....	175
冲洗内部回路.....	176
咖啡杯的使用.....	176
制作咖啡.....	177
设置咖啡温度.....	178
冲泡量编程.....	179
维护.....	180
修理.....	180
清洁.....	180
除垢.....	180
问题 — 原因 — 解决方法.....	183
废弃.....	185
包装.....	185

本机一般操作规则

使用这个咖啡机之前，请仔细阅读使用说明手册，并妥善保存，以便将来参阅。

使用和保养手册帮助用户安全地使用机器，并让用户理解机器，探索所有的功能。请记住，机器的良好运行，尤其是安全情况下的良好运行，同时也取决于对机器的认识和正确的维护保养。

如果未遵守给出的信息来正确使用机器，临时或由无资质人员进行改装、修改或修理机器，制造商不承担任何责任。上述行为将使机器的质保失效。

如果机器出现故障或生产缺陷，请根据收据上的信息联系机器销售点。

技术规格 型号 627 和 627

电源电压：220-240 V / 50-60 Hz

水泵：63 W

电器功率：型号 627 800 W / 型号 627 1250 W

电源线长度：1m

水箱容量：1l

节能功能

安全装置

安全热熔断

制造商：Capitani S.r.l. 意大利科莫省索比亚泰科恩卡诺镇十一月四日广场1号 - 电话：+39 031 - 802020 - www.capitani.it”
制造商保留对机器做出更改或改进的权利，恕不事先另行通知。

重要安全提示

- 将咖啡机放置到稳定的水平台面，台面应该适合机器重量和热量，保持干燥，远离水源和热源。
- 不要将咖啡机放置在（洗衣机、洗碗机、冰箱等）其它家用电器上。

- 绝对不要将机器放置在户外。

为了避免漏电和火灾危险：

- 仅使用适用的电源连接咖啡机，电源须带接地。确认机器铭牌上的电压和电源电压一致。
- 如果电源线或插头损坏，或者本机出现运行故障或已受到任何性质的损坏，不要使用本机。请联系授权的服务中心来检查、修理或验证机器的正常工作。
- 如果电源线损坏，必须从生产商或授权的服务中心处更换。
- 绝对不要将电源线穿过墙角或压在尖锐的角上，远离热源和潮湿。
- 为了避免损坏，绝对不要将咖啡机放置在热源附近（加热器、炉灶、燃气灯等）。
- 长时间不使用时，请将电源拔出。
- 为了避免损坏，请拉动插头而不是电源线。绝对不要通过电源线拉动物器。
- 绝对不要使用潮湿的双手触摸电源线。
- 请勿使本机受到水流喷射，或将其整体或部分浸入水中。通电时有水，可能会造成触电危险。
- 绝对不要对咖啡机作出技术修改。

总是在下列情况拔出电源插头：

- 取出或插入水箱前。
- 给水箱注水。
- 当机器长时间不使用时。
- 出现故障时。
- 清洁机器前。

为了避免工作中出现危险：

- 该咖啡机只能家用或用于类似场景：
 - 在厨房区域，仅限商店、办公室或其他专业场所的人员使用；
 - 农舍；

- 旅馆、汽车旅馆及其他居住性环境的旅店的客人使用；
- 类似于快捷酒店的环境。

- 仅通过本说明书提供的方法来使用咖啡机。
- 8岁及以上的未成年人，只有在成年人监督下，且得到正确使用本机的指导，了解所存在的危险，才允许使用。不得让儿童接触到本机及其电源线。
- 确保任何儿童都没有在机器上玩耍的危险，将机器放在儿童无法接触到的地方。
- 身体、感官或智力机能不全者或者经验和/或技能不足者可使用本机，前提是在监督下使用，并得到关于如何正确使用本机的指导，且了解所存在的危险。
- 蒸汽和热水可能造成烫伤！机器工作时，不要将手指伸到咖啡出口下。
- 当机器在出咖啡时，总是关闭手柄，且不要打开。烫伤危险。
- 不要将手指伸入 E. S. E. 咖啡胶囊中。受伤危险。
- 不要使用损坏或变形的 E. S. E. 咖啡胶囊，可能对机器造成损伤。
- 不要在收集壶的情况下使用咖啡，避免液体溅出。

为了避免机器损坏：

- 仅能在水箱中注入饮用水。绝对不要使用加气水或其他液体。
- 为了避免泵空载运转并发生过热，启动机器前，总是检查水箱中是否有足够的水。

注意：

以下情况导致的故障，不构成保修责任：

- 使用错误或不符设计用途；
- 未在授权服务中心进行的修理；
- 对电源线进行修改；
- 对机器任何部件进行修改；
- 使用非原厂配件和附件；

这些情况下，质保将失效。

机身部件

- 1 咖啡胶囊槽开关手柄
- 2 冲泡按键：
 - A ☕ 浓缩咖啡
 - B ☕ 大杯咖啡
- 3 总开关
- 4 咖啡出嘴
- 5 滤水网
- 6 滤水盘带（可抽出的）
咖啡胶囊收集盒
- 7 电源线
- 8 水箱
- 9 浓缩咖啡杯托

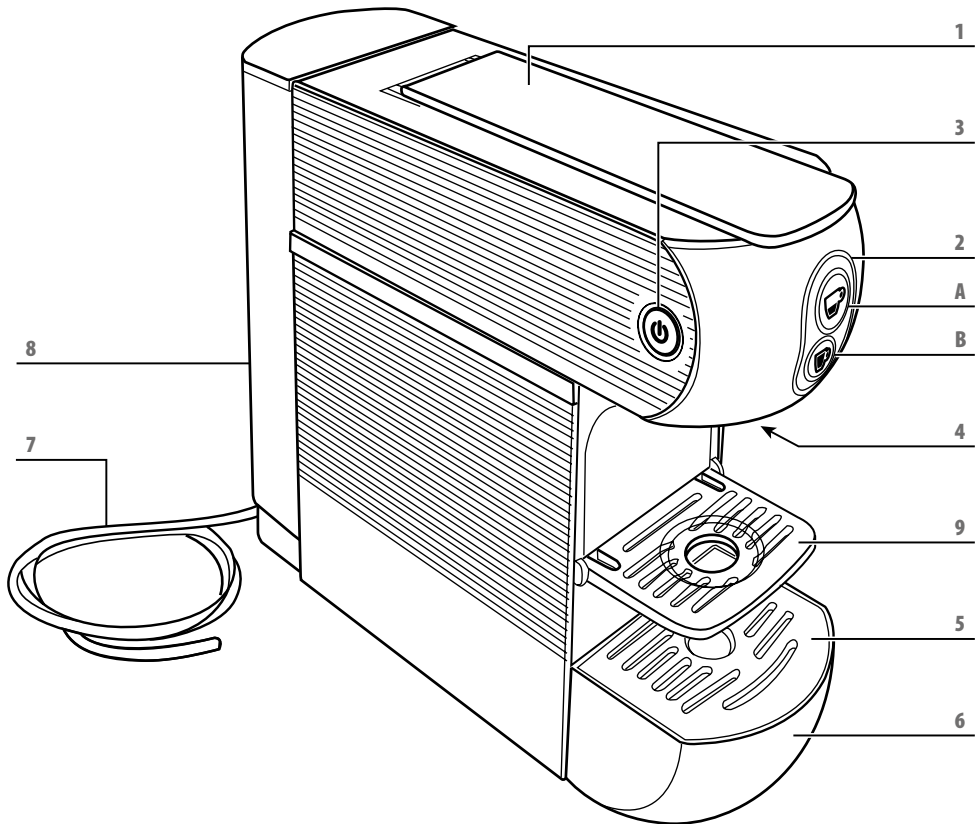

运行/加热

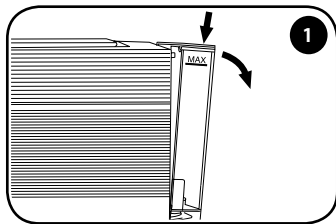

1 移除水箱盖。
要取出水箱，将水箱向下按，同时向外推。

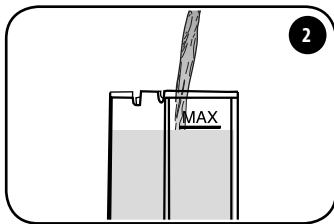

2 加注水箱，直到到达最大水位（MAX）。

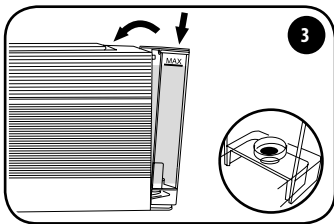

3 安装水箱时略微倾斜，放置在水阀上。按下机器上方部分，直到听见咔嚓一声卡住。重新盖好水箱盖。

注意：确认水箱正确固定，避免水流失。

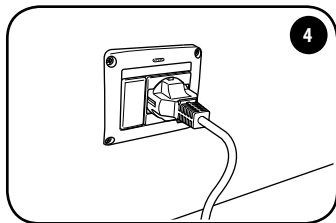

4 将插头插入插座，机器通电。

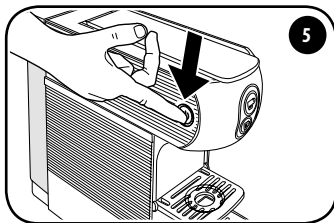

5 通过总开关开启机器。总开关亮起后，机器开启。

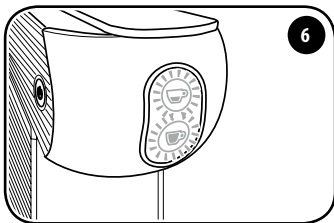

6 咖啡和浓缩咖啡按钮间断闪烁，当持续亮着时，机器就已达正确的温度，可以使用。

当机器处于加热阶段时（冲泡按钮闪烁），不能冲泡咖啡。

注意：初始加热结束后，机器将对系统进行清洁，并流出一些少量的水。请勿将手靠近咖啡出嘴。此操作结束后，机器就可以冲泡咖啡。

节能功能

- 机器配备一个可切换到节能模式的系统。
- 如果机器持续开机但不使用，机器会自动关闭。
- 要再次使用机器，按下总开关，等待加热。

CH 冲洗内部回路

初次使用时，或者机器很长时间没有使用时，必须根据下列流程冲洗机器的内部回路：

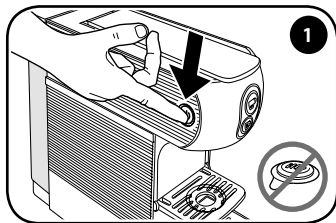

1 确认内部没有咖啡胶囊，通过总开关开启机器。

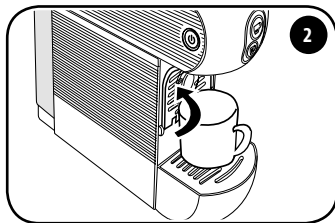

2 关闭意式浓缩咖啡杯托，在咖啡出嘴下方放置一个空的大杯。

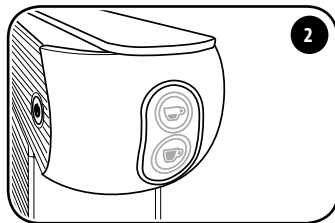

2 当 ☕ 和 ☕ 按键持续亮着时，机器就可以使用。

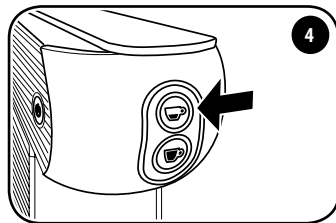

4 按下 ☕ 按键，水从机器流出；再按下 ☕ 按键。当至少三大杯水流出后，冲洗操作就完成了。

咖啡杯的使用

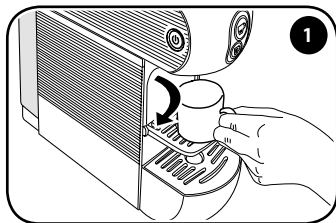

1 放下杯托，正确制作意式浓缩咖啡，并使用小咖啡杯。

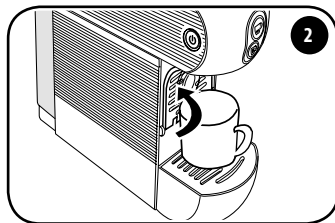

2 要使用大咖啡杯，关闭杯托，并将咖啡杯直接放在滤网上。

制作咖啡

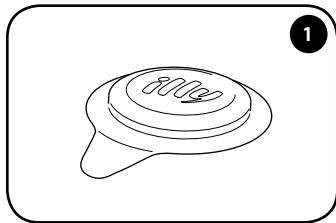

推荐使用illy咖啡胶囊。机器为illy咖啡胶囊萃取进行了优化。

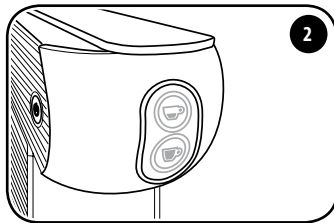

等待☕️和☕️按钮点亮并持续亮着。

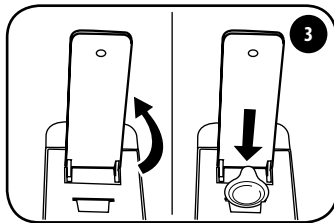

抬起手柄，将illy咖啡胶囊标识朝向手柄放入槽中。确保除卡舌外整个胶囊放入槽中。

在放入咖啡胶囊之前，缓慢并完全抬起手柄，以排出使用过的咖啡胶囊。为了确保安全卫生并保持较高的产品质量，建议在冲泡后立即将 E. S. E. 咖啡胶囊排出。

要放入咖啡胶囊，手柄应向上抬起，直到保持独立抬起状态。然而，要排出咖啡胶囊，手柄应完全抬起。

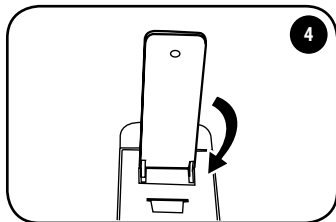

完全合上咖啡胶囊舱门。

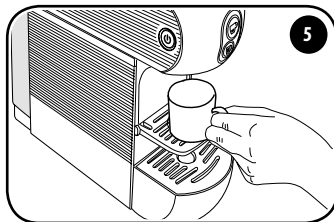

将咖啡杯放在咖啡出嘴下方的杯托上。

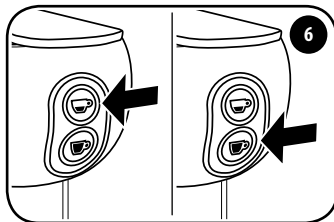

要冲泡意式浓缩咖啡，按下☕️按钮。要冲泡大杯咖啡，按下☕️按钮。如果关闭有困难，请重开手柄并重新关闭。

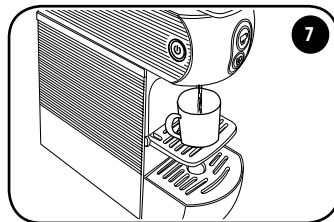

注意：从流出结束起至少等 5 秒钟，再抬起手柄
在连续冲泡 10 份咖啡后，等待至少 2 分钟才能进行新的冲泡。
咖啡机有单次冲泡保护，最长 75 秒。

建议

- 要制作一杯美味的意式浓缩咖啡，使用厚咖啡杯，尽量预热，避免饮品在短时间内降温。咖啡杯可用咖啡出嘴流出的热水加热。
- 使用illy咖啡胶囊制作意式浓缩咖啡，按下☕️按钮。使用illy咖啡胶囊制作大杯浓缩咖啡，按下☕️按钮。

在制作咖啡后，使用过的咖啡胶囊应按照如下方法排出：

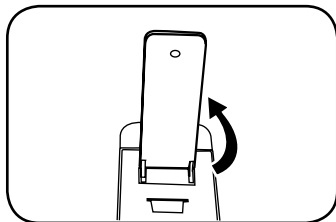

- 将手柄完全抬起（咖啡胶囊落入收集盒中）。

注意：为了保持卫生，建议每次冲泡结束时取出咖啡胶囊，流出少量的水以消除残留物。

对应的 E.S.E. 咖啡胶囊容器可以容纳九枚使用过的 E.S.E. 咖啡胶囊。定期清空容器。

- 如果想要制作另一杯咖啡，那么插入一个新的 E.S.E. 咖啡胶囊，并重复流程，否则请关闭手柄。

胶囊收集盒最多可容纳9粒咖啡胶囊，因此，应该定期清理，避免胶囊阻塞。

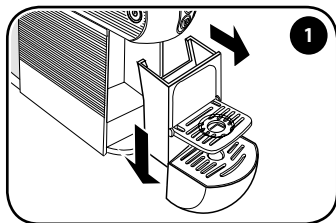

要进行此操作，抽出滴水盘并向
下推，与胶囊收集盒分离，注意
液体溢出。

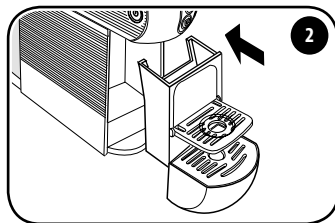

倒空收集盒、清洗并擦干部件，
然后重新放在机器原位置上。

设置咖啡温度

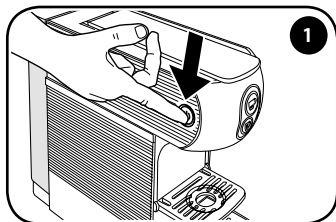

通过总开关 (O) 关闭机器。

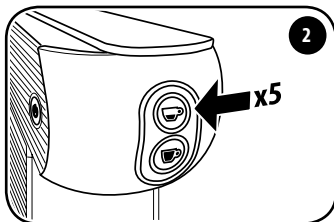

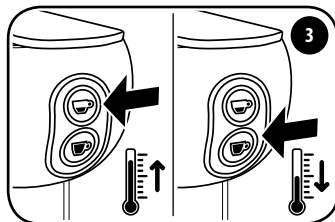

机器关闭后，按 ☕ 按键 5 次
进入温度更改功能。☕ 和 ☕
按键开始闪烁。

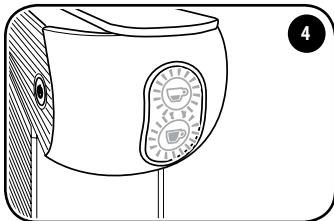

注意：出厂温度可提高3° C
和降低3° C、6° C 或9° C。





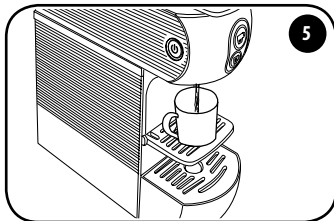



未执行任何其它操作5秒后， 和  按键闪烁2秒，然后机器退出温度更改功能。



然后将存储新的设定温度以用于后续冲泡。

咖啡温度设定信号：



 和  按键都闪烁。	设定温度等于出厂温度。
只有  按键慢速闪烁（0.5秒）	设定温度比出厂温度提高3° C。
只有  按键慢速闪烁（0.5秒）	设定温度比出厂温度降低3° C。
只有  按键快速闪烁（0.2秒）	设定温度比出厂温度降低6° C。
仅  按键亮灯。	设定温度比出厂设置降低9° C。

冲泡量编程

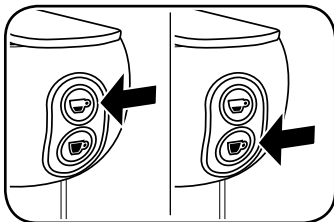

按照《运行/加热》章节中的说明操作。



调节意式浓缩咖啡冲泡量：

按住  按键。机器将开始冲泡咖啡。在达到所需的冲泡量后立即松开  按键。机器将停止冲泡咖啡，并记住冲泡量，以便下次使用。

调节大杯浓缩咖啡冲泡量：

按住  按键。机器将开始冲泡咖啡。在达到所需的冲泡量后立即松开  按键。机器将停止冲泡咖啡，并记住冲泡量，以便下次使用。

出厂冲泡量和温度已为 illy  意式浓缩咖啡和 illy  大杯浓缩咖啡最佳萃取进行了优化。

如果机器长时间不使用，就关闭机器，拔出电源插头，并清空水箱。

将机器放置在干燥的地方，远离灰尘并确保儿童无法触及。

建议将机器放置在原始包装内。

将机器保存在温度不低于 5° C 的地方，避免可能的水分残留冻结并对机器造成损害。

修理

如果发生故障、异常，或电源线受损，不要尝试自行修理，而是应该寻找有资质的人员进行修理。绝对不要尝试使用有故障或者受损的机器。只有授权的服务中心能够进行介入和修理。规定外的改装、修改、修理，或无资质人员进行的修理所造成的物品、人员伤害，生产商不负任何责任。

清洁

咖啡机的良好保养能确保机器能长时间正常工作，提高机器寿命。

关闭开关，拔出插头，然后进行清洁操作。

绝对不要将机器浸入水中，仅使用潮湿的抹布和不带磨料的清洁剂清洁机器，并在清洁后立即擦干。

机器部件（滤网、滴水盘、胶囊收集盒和水箱），可使用温和的清洁剂手洗，也可以用洗碗机在中等温度下清洗。

除垢

水垢通常会随着机器的使用而积聚，这属于正常现象。机器配有自动程序，能够达到最佳清洁效果，并可从内部清除沉积的水垢。

注意：如果未能对机器进行除垢，则可能造成不属于保修范围的故障。

如果冲泡按键交替闪烁，说明需要对本机进行除垢。

注意：

- 确保咖啡胶囊没有放入机器内部。
- 在断电或机器关闭的情况下，重新开启机器时循环从中断处恢复。
- 在除垢或冲洗过程中，不要抬起手柄。

除垢流程：

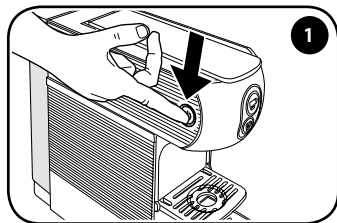

通过总开关 () 关闭机器。

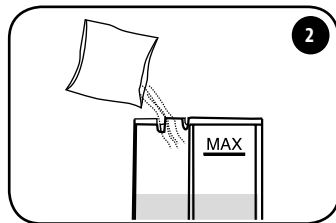

在水箱中加入 0.6 升的冷水，并加入除垢溶液。确保将除垢液完全溶解在水箱的水中。

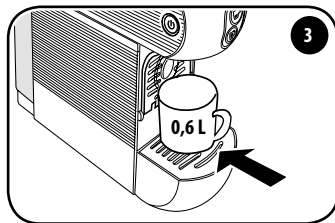

将一个容量至少为 0.6 升的容器放在咖啡出嘴下方。

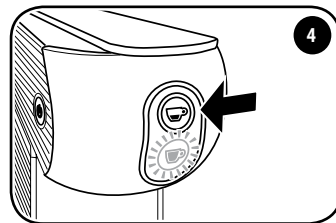

关闭机器后，按住 ☕ 按键至少 5-9 秒钟。按键 ☕ 闪烁。

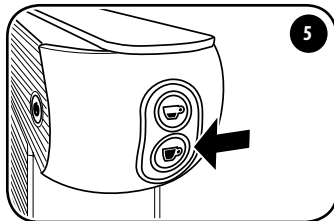

按下 ☕ 按钮。本机开始交替循环出水。按钮 ☕ 闪烁。

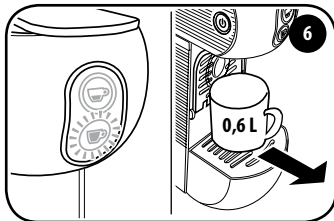

在除垢程序结束时，☕ 按钮变为常亮，而 ☕ 按钮则闪烁。取出盛水容器并清空。

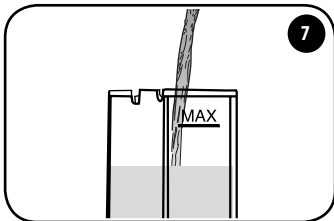

取出水箱，冲洗并重新注满干净的水。将注满干净的水的水箱装入机器。

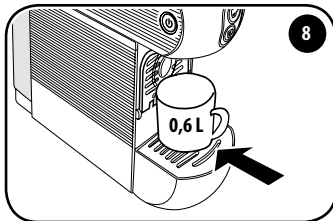

将一个容量至少为 0.6 升的容器放在咖啡出嘴下方。

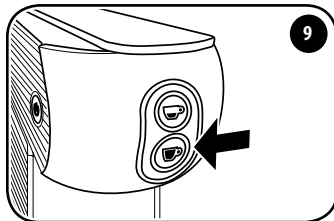

启动冲洗循环时，按下 ☕ 按钮。☕ 按钮点亮并持续亮着，☕ 按钮闪烁。

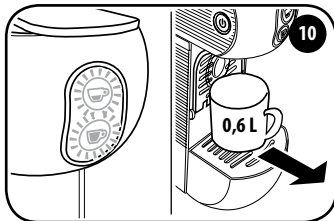

机器会自动停止冲洗。☕ 按钮和 ☕ 同时闪烁。取出盛水容器并清空。等待 ☕ 按钮和 ☕ 点亮并持续亮着。本机已准备好投入使用。

问题 — 原因 — 解决方法

问题	原因	解决方法
机器无法启动。	插头未正确插入。	确保插头已插入电源插座，并且总开关按下。
	部件故障。	请联系服务中心。
机器冲泡咖啡的速度慢。	内部部件被污垢阻塞。	按照专门章节的说明来对机器进行除垢。
机器启动，但是不冲泡咖啡。	水箱无水，或者未正确装入。	确认水箱已正确装入水箱槽中，并且水箱中有足够的水。
	开关手柄未完全关闭。	确保开关手柄完全关闭。
	泵有故障。	确保泵是否能够出水：按下  按键后，应该立即出现震动信号，说明泵正常工作。 如果没有任何震动信号，请联系服务中心。 如果出现震动信号，但是并不冲泡咖啡，则间隔几分钟重复操作两到三次。 流程结束后，如果机器仍然不冲泡咖啡，请联系服务中心。
	液动部件被污垢阻塞。	进行除垢 如果问题仍然存在，请联系服务中心。
机器自动关机。	这并不是故障。	节能模式 机器设计为自动关机保护。
机器震动很大且有噪声。	水箱水位不够。	强烈的震动是无法获得足够水的水泵造成的。将水箱加注到正确水位。
无法将咖啡胶囊插入机器。	咖啡胶囊不适用。	确保使用适用的咖啡胶囊。
	咖啡胶囊未正确插入。	将咖啡胶囊转到正确方向后放入。
	用过的胶囊收集盒已满。	确认用过的胶囊收集盒没有过多的咖啡胶囊阻止新的胶囊进入，并清空胶囊收集盒。
	如果故障仍然存在，请联系服务中心。	
咖啡胶囊不能被浸泡组件固定，直接落入咖啡胶囊收集盒。	开关手柄未完全打开。	将开关手柄完全打开，从用过的胶囊收集盒中收回未使用的咖啡胶囊，并重新装入。如果故障仍然存在，请联系服务中心。

问题	原因	解决方法
将咖啡胶囊装入浸泡组件后，无法关闭开关手柄。	咖啡胶囊未与浸泡组件对齐。	重新打开开关手柄，并重新完全关闭。如果故障仍然存在，请联系服务中心。
	用过的胶囊收集盒已满。	确认用过的胶囊收集盒没有过多的咖啡胶囊阻止新的胶囊进入，并清空胶囊收集盒。
机器冲泡的咖啡不热。	咖啡胶囊在 ☕ 和 ☕ 按键点亮并持续亮着之前就装入。	在 ☕ 和 ☕ 按键点亮并持续亮着后装入咖啡胶囊。
	锅炉异常。	请联系服务中心。
咖啡胶囊未正确弹出。	咖啡胶囊在浸泡组件中堵塞。	重新关闭开关手柄，并缓慢重新开启。
		按下 ☕ 按键，机器出水时，缓慢打开开关手柄。
	用过的胶囊收集盒已满。	确认用过的胶囊收集盒没有过多的咖啡胶囊阻止用过的胶囊弹出，并清空胶囊槽。
	如果故障仍然存在，请联系服务中心。	
冲泡结束后，咖啡出嘴会流出水滴。	这并不是故障。	咖啡冲泡后流出几滴水滴属于正常现象。
即使按下冲泡按键，咖啡冲泡也不会停止。	部件故障。	拔出电源插头，并联系服务中心
冲泡的咖啡有酸味。	除垢后，机器未正确冲洗。	重新冲洗机器。
	使用已过期的咖啡胶囊。	确认 E. S. E. 咖啡胶囊的有效期

废弃

机器寿命终了后，在根据垃圾回收规定进行废弃前，要停止机器工作。拔出电源插头，剪断电源线。



机器上带删除线的垃圾桶符号表示，在机器使用寿命终了后，必须和家庭垃圾分开处理，必须将机器送往垃圾分类处理中心对电子和电气机器进行回收处理，或者在经销商处购买新机器时，回收旧机器。

对于机器回收、处理和废弃进行充分的垃圾分类，可以避免可能的环境影响和健康影响，并且促进机器材料的回收。用户有责任在机器寿命终了后进行恰当的回收。

要获得可用的回收系统更详细的信息，请访问本地的垃圾废弃服务，或者前往购买机器的经销商处。任何不按照电子和电气机器垃圾分类规定对机器进行回收，而直接废弃机器或扔入一般垃圾桶的，都将根据现行垃圾分类法律法规收到处理。

包装

包装能够在运输途中有效保护机器。丢弃包装材料前，请先检查机器的完整性和正确运转。如果需要维权，机器必须放回原始包装。包装材料应该放在儿童无法触及的地方，防止可能的危险。

根据当地的垃圾分类法规废弃包装材料。包装上的符号说明了包装材料的正确废弃方法。有意识的垃圾丢弃是保护环境的第一步。



Imported into the UK by: illycaffè UK Limited
7/8 Osyth Close, Brackmills Industrial Estate,
Northampton, NN4 7DY

