

## B71GMX2

Categoria cucina	70x60 cm
N° di cavità soggette energy label	1
Fonte di calore cavità principale	Elettrico
Tipo pianale	Gas
Tipo forno principale	Termoventilato
Sistema pulizia forno principale	Vapor Clean
Codice EAN	8017709329181
Classe efficienza energetica	A



## Estetica



<b>Estetica</b>	Mista	<b>Tipo di regolazione comandi</b>	Manopole
<b>Serie</b>	Master	<b>Tipologia manopole</b>	Smeg Master Nera
<b>Design</b>	Squadrato	<b>Colore manopole</b>	Nero
<b>Colore</b>	Acciaio Inox	<b>N° manopole</b>	8
<b>Finitura</b>	Satinato	<b>Colore serigrafia</b>	Nero
<b>Finitura pannello comandi</b>	Acciaio antimpronta	<b>Porta</b>	Con 2 fasce orizzontali
<b>Logo</b>	Applicato inox	<b>Tipo vetro</b>	Nero
<b>Posizione logo</b>	Fascia sotto forno	<b>Maniglia</b>	Smeg Classica
<b>Alzatina</b>	Sì	<b>Colore maniglia</b>	Inox spazzolato
<b>Colore pianale</b>	Acciaio inox	<b>Colore piedini</b>	Silver
<b>Tipo griglie</b>	Ghisa		

## Programmi / Funzioni forno principale

N° funzioni di cottura 9

Funzioni cottura tradizionali



Statico

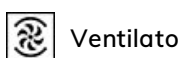

Ventilato



Turbo



Eco



Grill stretto



Grill largo



Grill largo ventilato

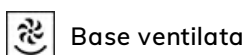

Base ventilata



Pizza

## Funzioni pulizia

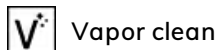

## Caratteristiche tecniche pianale

<b>UR</b>			
<b>Numero totale di zone di cottura</b> 5			
Anteriore sinistra - Gas - Ausiliario - 1.00 kW			
Posteriore sinistra - Gas - Semirapido - 1.80 kW			
Centrale - Gas - Ultrarapido - 4.20 kW			
Posteriore destra - Gas - Semirapido - 1.80 kW			
Anteriore destra - Gas - Ausiliario - 1.00 kW			
<b>Tipo bruciatori gas</b>	Standard	<b>Valvolatura di sicurezza</b>	Sì
<b>Accensione gas su manopole</b>	Sì	<b>Cappellotti bruciatori gas</b>	Smaltati nero opaco

## Caratteristiche tecniche forno principale



<b>N° di ventole</b>	1	<b>Vetro interno removibile</b>	Sì
<b>Volume netto della cavità</b>	70 l	<b>N° vetri porta forno</b>	3
<b>Volume lordo della prima cavità</b>	79 l	<b>N° vetri porta termoriflettenti</b>	2
<b>Materiale della cavità</b>	Smalto Ever Clean	<b>Termostato di sicurezza</b>	Sì
<b>N° di ripiani</b>	5	<b>Sistema di raffreddamento</b>	Tangenziale
<b>Tipo ripiani</b>	Telai	<b>Dimensioni utili interno cavità (hxlxp)</b>	360X460X425 mm
<b>Tipo di luci</b>	Alogene	<b>Regolazione della temperatura</b>	Elettromeccanica
<b>Potenza luce</b>	40 W	<b>Resistenza suola - Potenza</b>	1200 W
<b>Opzioni di programmazione tempo cottura</b>	Contaminuti + fine cottura	<b>Resistenza cielo - Potenza</b>	1000 W
<b>Accensione luce all'apertura porta</b>	Sì	<b>Resistenza grill - Potenza</b>	1700 W
<b>Apertura porta</b>	A ribalta	<b>Resistenza grill largo - Potenza</b>	2700 W
<b>Porta smontabile</b>	Sì	<b>Resistenza circolare - Potenza</b>	2000 W
<b>Porta interna tuttovetro</b>	Sì	<b>Tipo grill</b>	Elettrico

## Opzioni forno principale

<b>Allarme acustico di fine cottura</b>	Sì	<b>Temperatura massima</b>	260 °C
<b>Temperatura minima</b>	50 °C		

## Dotazione accessori forno principale e pianale

Griglia per moka	1	Bacinella profonda	1
Griglia forno con stop e fermi	1	40mm	

## Collegamento Elettrico

Dati nominali di collegamento elettrico	3000 W	Lunghezza cavo di alimentazione	115 cm
Corrente	13 A	Frequenza	50/60 Hz
Tensione	220-240 V	Morsettiera	3 poli
Cavo elettrico	Installato, Monofase		

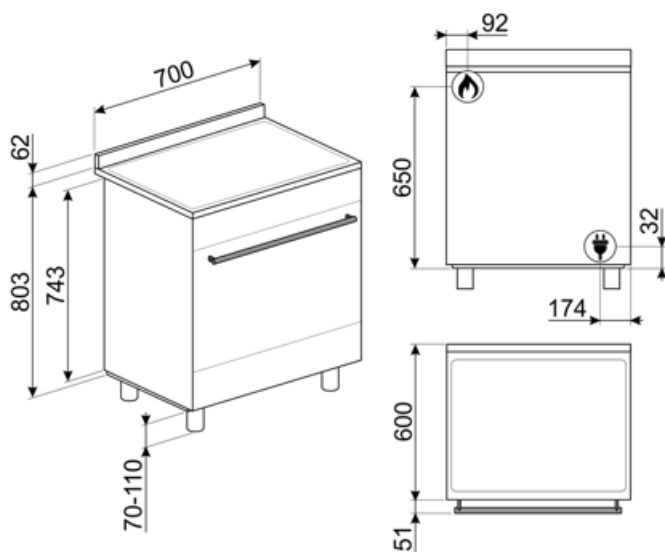

## Accessori Compatibili

### AIRFRY

Cestello per frittura ad aria AIRFRY. Ideale per ricreare in forno l'effetto della frittura tradizionale con la metà delle calorie e dei grassi. Permette di cuocere in modo veloce e semplice pietanze come patatine, verdure e pesce, garantendo una perfetta doratura e croccantezza.



### BN620-1

Bacinella smaltata adatta per forni da 45cm e 60cm. Profondità 20 mm. Ideale per coloro che amano cucinare secondi piatti e dolci sfiziosi ottenendo i massimi risultati in termini di cottura e gusto.



### BNP608T

Bacinella teflonata, profondità 8mm, da posizionare sulla griglia



### GTT

Guide telescopiche ad estrazione totale su un livello per forni tradizionali. Realizzate in acciaio, garantiscono stabilità e agevolano l'estrazione delle teglie.



### KITPBX

Kit piedi per riduzione altezza cucine (850mm), acciaio inox, per cucine Sinfonia e Master (845-856mm)



### SMOLD

Set con 7 stampi in silicone per gelati, ghiaccioli, ghiaccio e per porzionare i cibi. Utilizzabili da -60°C a +230°C

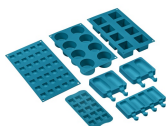

### BBQ

Piastra double face BBQ, adatta per ricreare in forno succulenti e croccanti piatti con il tipico gusto della cottura alla griglia o alla piastra. Il lato rigato è particolarmente indicato per carne e formaggi. Il lato liscio per pesce, crostacei e verdure.



### BN640

Bacinella smaltata adatta per forni da 45cm e 60cm. Profondità 40 mm. Perfetta per cotture di secondi piatti, come arrostiti e pesce, assicurando gustosi sughi di cottura. Ideale anche per sperimentare contorni più leggeri e croccanti.

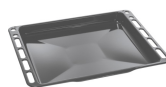

### GTP

Guide telescopiche ad estrazione parziale su un livello per forni tradizionali. Realizzate in acciaio, garantiscono stabilità e agevolano l'estrazione delle teglie.



### KITC7X

Schienale acciaio, 70 cm, per cucine Master e Sinfonia



### SFLK1

Blocco sicurezza



### WOKGHU

Riduzione per pentola WOK



## Glossario simboli



Installazione a colonna



**Porta a triplo vetro:** Nei modelli top di gamma, la porta del forno prevede tre vetri che contribuiscono a mantenere l'esterno del forno a temperatura ambiente durante la cottura, garantendo la massima sicurezza. I due vetri interni termoriflettenti impediscono la dispersione del calore per una maggiore efficienza.



**Antimpronta:** Lo speciale trattamento a cui è sottoposto l'acciaio inox impedisce la formazione di aloni e ditate sulla superficie e contribuisce a esaltarne la lucentezza.



**Ventilato:** Cottura tradizionale intensa ed omogenea, adatta anche a ricette complesse. La ventola è attiva e il calore proviene contemporaneamente dal basso e dall'alto. La cottura ventilata assicura un risultato più veloce e omogeneo, lasciando i cibi fragranti fuori e più umidi all'interno. Ideale per pasta al forno, biscotti, arrostiti e crostate.



**ECO:** cottura a basso consumo energetico: questa funzione è particolarmente indicata per la cottura su singolo ripiano a bassi consumi energetici. È consigliata per tutti i tipi di alimenti tranne quelli che possono generare molta umidità (ad esempio le verdure). Per ottenere il massimo risparmio energetico e ridurre i tempi, si raccomanda di infornare gli alimenti senza preriscaldare il vano cottura.



**Griglie in ghisa:** Queste griglie sono resistenti alle alte temperature. Solide e robuste, sono state concepite per facilitare lo spostamento e il riposizionamento delle pentole sul piano.



**Raffreddamento tangenziale:** Questo innovativo sistema di raffreddamento permette di avere una porta a temperatura controllata durante la cottura. Oltre ai vantaggi offerti in termini di sicurezza, il sistema permette di proteggere i mobili in cui il forno è inserito, evitandone il surriscaldamento.



**Smalto Ever Clean:** lo smalto Ever Clean viene applicato elettrostaticamente, da angolo ad angolo e da bordo a bordo per evitare crepe o screpolature nel tempo. Si tratta di un particolare smalto pirolitico, resistente agli acidi che, oltre a risultare gradevolmente luminoso, favorisce una maggiore pulizia delle pareti del forno, grazie ad una sua minore porosità. Viene cotto a oltre 850 °C e polimerizzato lentamente a una velocità determinata scientificamente per garantire una profondità e una resistenza uniformi. Lo smalto Ever Clean crea una finitura impeccabile sia sull'interno del forno che sulle teglie, rendendo le superfici del forno incredibilmente facili da mantenere in quanto riduce l'aderenza dei grassi in cottura.















**Base ventilata:** la combinazione tra la ventola e la sola resistenza inferiore consente di completare più velocemente la cottura di cibi già cotti in superficie ma non internamente. Questo sistema è consigliato per terminare la cottura di cibi già ben cotti in superficie, ma non internamente, che richiedono perciò un moderato calore superiore. Ideale per qualsiasi tipo di cibo.



**Statico:** Cottura tradizionale adatta alla preparazione di una pietanza per volta. La ventola non è attiva e il calore proviene contemporaneamente dal basso e dall'alto. La cottura statica è più lenta e delicata, ideale per ottenere pietanze ben cotte e asciutte anche all'interno. Ideale per cuocere arrostiti di qualsiasi tipo, carni grasse, pane, torte ripiene.



**Grill:** Calore molto intenso proveniente solo dall'alto da un doppio elemento riscaldante. La ventola non è attiva. Consente di ottenere ottimi risultati di grigliatura e di gratinatura. Utilizzato a fine cottura conferisce una doratura uniforme alle pietanze.

-  **Resistenza grill centrale:** questa funzione consente, tramite l'azione del calore sprigionato dal solo elemento centrale di grigliare le piccole porzioni di carne e di pesce, per preparare spiedini, toast e tutti i contorni di verdura alla griglia.
-  **Funzione pizza:** funzione specifica per la cottura della pizza in teglia. Permette di ottenere una pizza morbida dentro e croccante fuori con il condimento cotto alla perfezione, non secco e non bruciato.
-  **Interno porta tuttovetro:** L'interno porta del forno presenta una superficie completamente liscia e senza viti, che facilita la rimozione dello sporco e rende più pratica la pulizia.
-  **2 lampade alogene:** La presenza di 2 lampade alogene disposte asimmetricamente rende ancora più luminoso lo spazio interno, eliminando angoli bui.
-  **5 livelli di cottura:** I forni Smeg, prevedono 5 livelli di cottura che consentono di cucinare pietanze differenti contemporaneamente, assicurando una riduzione dei consumi.
-  **Vapor clean:** la particolare funzione VAPOR CLEAN facilita la pulizia attraverso l'impiego del vapore che si genera inserendo nell'apposita imbutitura della cavità una piccola dose di acqua.
-  **Controllo con manopole**
-  **Grill ventilato:** calore molto intenso proveniente solo dall'alto da un doppio elemento riscaldante. La ventola è attiva. Consente la grigliatura ottimale anche delle carni più spesse. Ideale per grossi tagli di carne.
-  **Turbo:** il calore proviene da 3 direzioni : sopra, sotto e dal retro del forno. La ventola attiva. Consente una cottura rapida, anche su più ripiani senza mescolare gli aromi. Ideale per alimenti di grandi volumi o che richiedono cotture intense.
-  **Vetro interno rimovibile:** Il forno ha la porta con il vetro interno rimovibile per agevolare le operazioni di pulizia e avere così un'igiene più profonda.
-  **Apertura automatica:** Le lavastoviglie con apertura automatica ne consentono l'inserimento in cucine senza maniglie. Tramite una semplice pressione nella zona centrale in alto della porta è possibile aprire la lavastoviglie. Un accorgimento di sicurezza evita aperture accidentali. In caso di assenza temporanea della corrente elettrica, un dispositivo di apertura manuale consente di aprire comunque la lavastoviglie.
-  **Bruciatore Ultrarapido:** Viene definito Ultrarapido il bruciatore con una potenza di almeno 3,5 kW, che può essere a singola, doppia o a tripla corona.
-  **Indica il volume utile della cavità del forno.**

---

## Benefit

---

### **Piano cottura a gas**

Controllo costante della fonte di calore e la variazione di temperatura è semplice e immediata

Dotata di termocoppia, l'alimentazione del gas viene interrotta in caso di spegnimento della fiamma, per una maggiore sicurezza.

### **Vapor Clean**

Inserendo l'acqua in una rientranza sul fondo della cavità, si genera vapore, che ammorbidisce i residui e ne facilita la rimozione

Inserendo l'acqua in una rientranza sul fondo della cavità, si genera vapore, che ammorbidisce i residui e ne facilita la rimozione.

### **Controllo manopole**

Utilizzo facile e intuitivo del timer tramite manopole

### **Scomparto inferiore**

Più spazio grazie allo scomparto inferiore, ideale per riporre accessori o utensili da cucina

### **True convection**

Prestazioni di cottura eccellenti grazie al flusso circolare ventilato

Le ventole e gli elementi riscaldanti garantiscono un perfetto ricircolo di calore aerodinamico, consentendo una cottura omogenea e più veloce all'interno della cavità.

### **Cottura multi-livello**

Più livelli di cottura garantiscono massima flessibilità nell'utilizzo

### **Luci alogene multilivello**

Illuminazione perfetta di tutti i ripiani con luci alogene multilivello

### **Vetro interno rimovibile**

Pulizia facilitata della porta del forno grazie al vetro rimovibile

### **Raffreddamento tangenziale**

Migliore ricircolo dell'aria con un nuovo sistema di raffreddamento con ventola tangenziale e flusso d'aria dalla porta verso il retro

### **Cavità isotermica**

Migliori performance in cucina ad alta efficienza energetica

### **BBQ (accessorio opzionale)**

Barbeque direttamente nel forno con la piastra double side (accessorio opzionale BBQ)

**Pizza stone (accessorio opzionale)**

Cottura con pietra refrattaria per pizza e lievitati soffici e croccanti (accessorio opzionale STONE)

**Porta fredda**

Durante qualsiasi funzione, il vetro esterno della porta resta freddo, per evitare qualsiasi rischio di ustione

**AirFry (accessorio opzionale AIRFRY)**

Cibi più leggeri e gustosi grazie al cestello per frittura ad aria (accessorio opzionale)

**Altezza regolabile**

Piano di cottura perfettamente a filo dell'area di lavoro grazie ai piedini regolabili

**Single turbine**

La ventola con un elemento riscaldante circolare consente di cucinare con calore rotante che si distribuisce in modo uniforme