

- IT ATTENZIONE: leggere le istruzioni prima dell' utilizzo.
- EN WARNING: read the instructions carefully before use.
- FR ATTENTION: lire attentivement les instructions avant l' usage.
- DE ACHTUNG: die anweisungen bitte vor gebrauch sorgfältig lesen.
- ES ADVERTENCIA: leer atentamente las advertencias antes el uso de aparato.
- PT ATENÇÃO: ler atentamente as instruções antes da utilização.
- FI HUOMIO: lue ohjeet ennen käyttöä.

- NL LET OP: vóór gebruik de gebruiksaanwijzing aandachtig lezen.
- CS POZOR: před použitím si přečtete návod k obsluze.
- DA PAS PÅ: læs instruktionsbogen før maskinen tages i brug.
- SL POZOR: pred uporabo preberite navodila.
- SV VIKTIGT! läs anvisningarna före användning.
- HR PAZUNJA: prije upotrebe pročitajte upute.
- TR DİKKAT: MAKİNAYI KULLANMADAN ÖNCE KULLANIM TALİMATLARINI OKUYUNUZ.



**FKX, Kappa,
RIO, Kappa A,
XTR, Fuego,**

IDROPULTRICE AD ALTA PRESSIONE A CALDO	pag. 6	IT
HOT HIGH-PRESSURE WASHER MACHINE	pag. 12	EN
NETTOYEUR HAUTE PRESSION A CHAUD	page 18	FR
HEIßWASSER-HOCHDRUCKREINIGER	Seite 24	DE
HIDROLIPIADORA DE ALTA PRESIÓN EN CALIENTE	pág. 30	ES
HIDROLIMPADORA DE ALTA PRESSÃO A QUENTE	pág. 36	PT
HYDRAULINEN KORKEAPAINEPESURI	sivu 42	FI
HEET WATER HOGEDRUCK REINIGER	blz. 47	NL
VYSOKOTLAKÝ VODNÍ ČISTIČ PRO ČIŠTĚNÍ ZA TEPLA	srt. 53	CS
VARMTVANDS HØJTRYKSENSE	sd. 58	DA
VISOKOTLAČNI VODNI ČISTILEC NA VROČO VODO	str. 63	SL
VATTENKURANSTALT RENGÖRA HÖG - TRYCK PÅ VÄRMA	sid. 68	SV
TOPLI VODENI PERAČ VISOKOG PRITISKA	str. 73	HR
YÜKSEK BASINÇLI SICAK SULU YIKAMA MAKİNESİ	sf. 78	TR



- IT • ISTRUZIONI DI MONTAGGIO
- EN • ASSEMBLY INSTRUCTIONS
- FR • INSTRUCTION DE MONTAGE
- DE • MONTAGEANLEITUNG
- ES • INSTRUCCIONES DE MONTAJE
- NL • MONTAGE-INSTRUCTIES
- PT • INSTRUÇÃO DE MONTAGEM

- CS • NÁVOD K MONTÁŽI
- DA • MONTERINGSVEJLEDNING
- FI • ASENNUSOHJE
- SL • NAVODILA ZA MONTAŽO
- SV • MONTAGEINSTRUKTIONPÅ FÖRFRÅGAN
- HR • UPUTE ZA MONTAŽU
- TR • MONTAJ TALIMATLARI

model:
Fuego

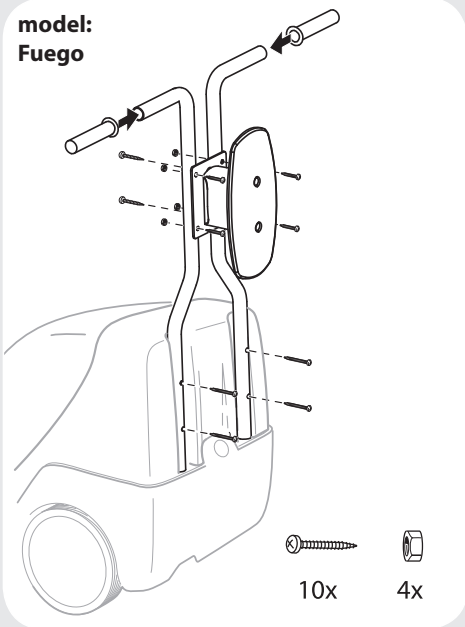

model:
XTR
FKX
Kappa

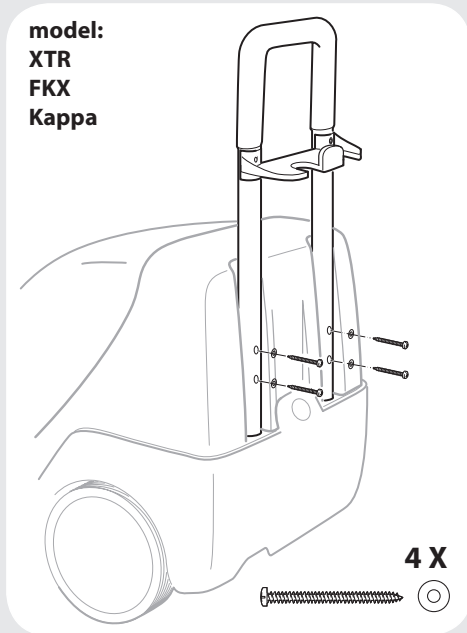

model:
Rio
Kappa A

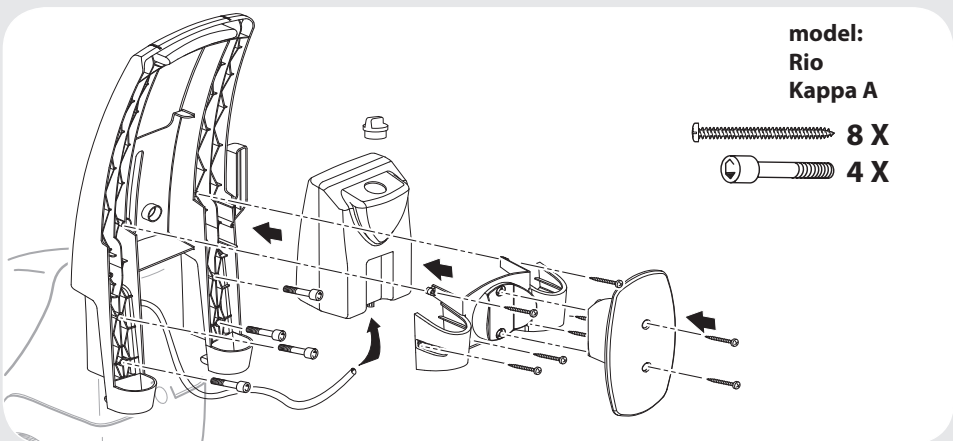

OPTIONAL

**model:
XTR
FKX
Kappa**

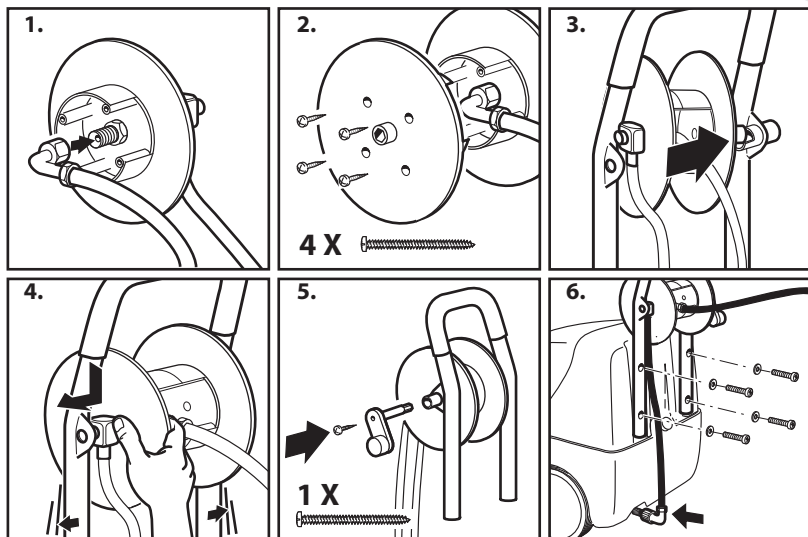

- IT • DESCRIZIONE DELL'APPARECCHIO
- EN • DESCRIPTION OF THE MACHINE
- FR • DESCRIPTION DU L'APPAREIL
- DE • BESCHREIBUNG DES GERÄTS
- ES • DESCRIPCIÓN DEL APARATO
- NL • TOESTEL UITZICHT
- PT • COMPONENTES DO APARELHO

- CS • STANDARDNÍ PŘÍSLUŠENSTVÍ
- DA • STANDARDUDSTYR
- FI • VAKIOVARUSTEET
- SL • OBSEG DOBAVE
- SV • UTRUSTNING STANDARDUTRUSTNING
- HR • SERIJSKA OPREMA
- TR • STANDART DONANIM

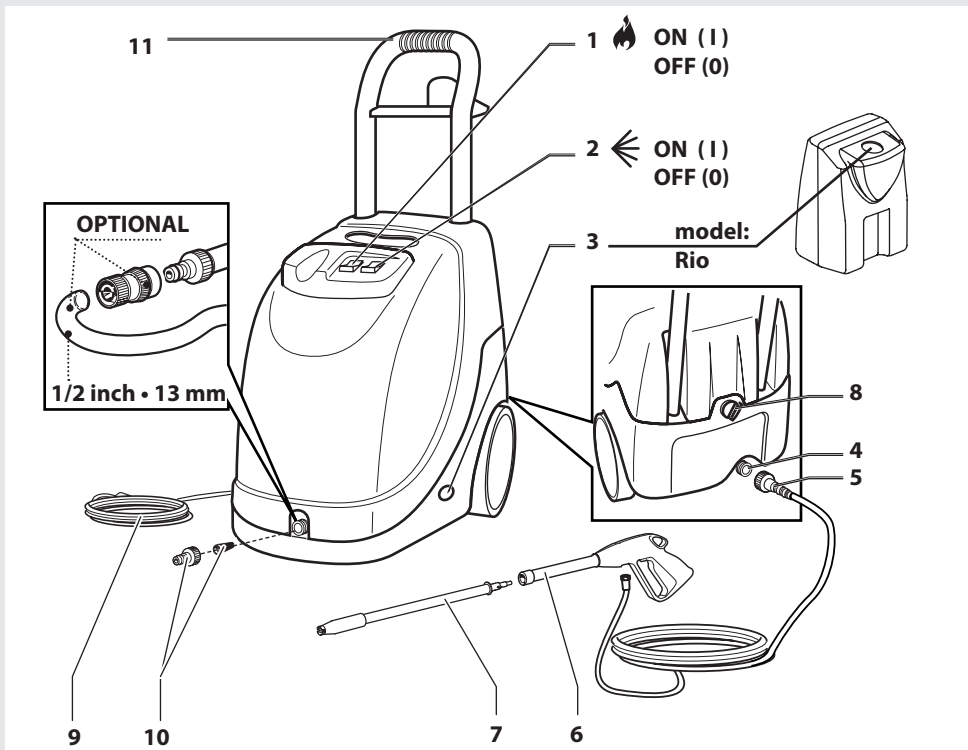

OPTIONAL

IT SE PRESENTE

EN IF PRESENT

FR SI INCLUSE

DE WENN VORHANDEN

ES SI ESTUVIERA PRESENTE

NL INDIEN AANWEZIG

PT SE PRESENTE

CS JE-LI PŘÍTOMNÁ

DA SÅ FREMT MASKINEN ER FORSYNET DERMED

FI MIKÄLI VARUSTEENA



SL ČE JE V KOMPLETU

SV I FÖREKOMMANDE FALL



HR NEKI MODELJI

TR MEVCUT İSE



IT

- 1  Interruttore bruciatore
- 2  Interruttore elettropompa ON/OFF
- 3 Serbatoio detergente
- 4 Uscita
- 5 Tubo ad alta pressione
- 6 Pistola
- 7 Lancia
- 8 Serbatoio gasolio
- 9 Cavo elettrico con spina
- 10 Entrata + filtro
- 11 Manico



EN

- 1  Burner switch
- 2  ON/OFF Electropump switch
- 3 Detergent tank
- 4 Water outlet
- 5 High pressure hose
- 6 Gun
- 7 Lance
- 8 Diesel tank
- 9 Electric cable
- 10 Water inlet + filter
- 11 Handle

FR



- 1  Interrupteur brûleur
- 2  Interrupteur électropompe ON/OFF
- 3 Réservoir de détergent
- 4 Sortie H.P.
- 5 Flexible haute pression
- 6 Pistolet
- 7 Lance
- 8 réservoir du DIESEL
- 9 Cable électrique avec prise
- 10 Entrée d'eau + filtre
- 11 Manche

DE



- 1  Schalter Brenner
- 2  Schalter Elektropumpe ON
- 3 Reinigungsmittelbehälter
- 4 Auslauf
- 5 Hochdruckschlauch
- 6 Pistole

- 7 Lanze
- 8 Dieselbehälter
- 9 Anschlusskabel mit Stecker
- 10 Einlauf + Filter
- 11 Griff



ES

- 1  Interruptor quemador
- 2  Interruptor eléctropompa ON/OFF
- 3 Depósito detergente
- 4 Salida
- 5 Manguera de alta presión
- 6 Pistola
- 7 Lanza
- 8 Depósito Diesel
- 9 Cable eléctrico con enchufe
- 10 Entrada + filtro
- 11 Mango

NL

- 1  Schakelaar van de verwamer
- 2  UIT/ AAN Schakelaar elektro pomp ON/OFF
- 3 Reinigingsmiddeltank
- 4 Wateruitgang
- 5 Hogedrukslang
- 6 Pistoel
- 7 Lans
- 8 Diesel tank
- 9 Eelectrische kabel
- 10 Wateringang + filter
- 11 Handvat

PT

- 1  Interruptor quemador
- 2  Interruptor de bomba eléctrica ON/OFF
- 3 Reservatório detergente
- 4 Saída
- 5 Tubo flexível de alta pressão
- 6 Pistola
- 7 Lança
- 8 Reservatório Diesel
- 9 Cabo elétrico com ficha
- 10 Entrada + filtro
- 11 Alça

CS

- 1 Přepínač hořáku
- 2 Přepínač elektrického čerpadla ON/OFF
- 3 Nádrž se saponátem
- 4 Výstup
- 5 Vysokotlaká hadice
- 6 Pistole
- 7 Tryska
- 8 Diesel
- 9 Elektrická přívodní šňůra se zástrčkou
- 10 Vstup + filtr
- 11 Rukojeť

DA

- 1 Afbryder til brænder
- 2 ON/OFF Afbryder til elektrisk pumpe
- 3 Tank for rengøringsmiddel
- 4 Vandafgang
- 5 Højtryksslange
- 6 Pistol
- 7 Dyserør
- 8 Tank for Diesel
- 9 El-kabel med stik
- 10 Vandtilgang + filter
- 11 håndtag

FI

- 1 Polttimen katkaisin
- 2 Sähköpumpun katkaisin ON/OFF
- 3 Pesuainesäiliö
- 4 Veden ulostulo
- 5 Korkeapaineinen letku
- 6 Pesukahva
- 7 Suutin
- 8 Diesel
- 9 Sähköjohto ja pistotulppa
- 10 Veden sisäänmeno + suodatin
- 11 kahva

SL

- 1 Stikalo gorilnika
- 2 ON/OFF Stikalo elektročrpalka
- 3 Posoda za čistilo
- 4 Izstop
- 5 Visokotlačna cev
- 6 Pištola
- 7 Brizgalka
- 8 Diesel
- 9 Električna vrhica z vtičem
- 10 Vstop + filter
- 11 Ročaj

SV

- 1 Strömbrytare brännare
- 2 ON/OFF Strömbrytare elpump
- 3 Behållare till rengöringsmedel
- 4 Uttag (vatten)
- 5 Tryckslang
- 6 Pistol
- 7 Lans

- 8 Behållare till Diesel
- 9 Elkabel med stickpropp
- 10 Intag + filter (vatten)
- 11 handtag

HR

- 1 Prekidač gorionika
- 2 ON/OFF Prekidač električne pumpe
- 3 Spremnik deterdženta
- 4 Izlaz
- 5 Visokotlačno crijevo
- 6 Pištolj
- 7 Cijev s mlaznicom
- 8 Diesel
- 9 Električni kabel s utikačem
- 10 Ulaz + filter
- 11 Drška

TR

- 1 Brülör açma kapama düğmesi
- 2 Elektrikli pompa açma kapama düğmesi ON/OFF
- 3 Deterjan deposu
- 4 Çıkış
- 5 Yüksek basınçlı boru
- 6 Tabanca
- 7 Lans
- 8 Diesel deposu
- 9 Fişli elektrik kablosu
- 10 Giriş + filtre
- 11 Kulp

Zmax = 0,256 Ohm

IT • Questa macchina è soggetta ad allacciamento sotto condizione: Zmax **EN** • The appliance shall be connected to the electrical network providing that the impedance zmax **FR** • Cette machine est soumise a un raccordement électrique sous condition du respect de l'impédance zmax **DE** • Nach Berechnung ist die maximal zulässige Netzimpedanz Zmax am Versorgungs-Anschlusspunkt des Kunden **ES** • Esta máquina esta sujeta a conexión bajo condición: Zmax **NL** • Deze toestel is onderworpen aan een elektrische verbinding op basis van een respekt van het impedantie zmax **PT** • Esta máquina é sujeita à ligação sob condição: Zmax **CS** • Tento stroj podléhá připojení za následující podmínky: Zmax **DA** • Elforsyningen, som maskinen tilsluttes, skal opfylde følgende krav: Zmax **EL** • Η συσκευή προορίζεται για σύνδεση σε δίκτυο με: Zmax **FI** • Sähkövirran, johon laite kytketään, on täytettävä seuraavat ehdot: Zmax **SL** • Pri priključitvi aparata na omrežje je potrebno zagotoviti naslednji pogoji: Zmax **SV** • Denna maskin ska anslutas enligt följande villkor: Zmax **HR** • Električno napajanje na koje je uređaj priključen mora zadovoljavati sljedeći uvjet: Zmax **TR** • Bu makinenin bağlandığı elektrik beslemesi sistemi, aşağıdaki şartı uygun olmalıdır: Zmax

INDICE	pag.
Introduzione	6
Simboli	6
Avvertenze di sicurezza	6
Uso	8
Cura e manutenzione	10
Condizioni di garanzia	10
Smaltimento	10
Rimedi in caso di malfunzionamento	11
illustrazioni	84-85

INTRODUZIONE

> UTILIZZO PREVISTO

- L'apparecchio può essere usato per il lavaggio di superfici in ambienti esterni, ogni qualvolta si richieda l'uso di acqua in pressione per eliminare lo sporco.
- Con opportuni accessori opzionali si possono svolgere lavori di schiumatura, sabbiatura e lavaggi con spazzola rotativa da applicare alla pistola.
- Le prestazioni e la semplicità d'uso dell'apparecchio sono idonee ad un utilizzo NON PROFESSIONALE.

> DATI TECNICI

(vedi targhetta dati tecnici)

SIMBOLI



ATTENZIONE! Prestare attenzione per motivi di sicurezza.



IMPORTANTE



BLOCCATO



APERTO



Optional SE PRESENTE



Doppio isolamento (SE PRESENTE): è una protezione supplementare dell'isolamento elettrico.



Attenzione: non toccare



Attenzione simbolo: non inalare

SICUREZZA

> AVVERTENZE GENERALI

⚠01 ATTENZIONE: Apparecchio da utilizzarsi solo all'aperto.

⚠02 ATTENZIONE: Alla fine di ogni lavoro, scollegare sempre il collegamento elettrico e idrico.

⚠03 ATTENZIONE: Non usare l'apparecchio se il cavo elettrico o parti importanti dell'apparecchio risultano danneggiate, es. dispositivi di sicurezza, tubo alta pressione pistola ecc.

⚠04 ATTENZIONE: Questo apparecchio è stato progettato per essere utilizzato con il detergente fornito o prescritto dal costruttore, tipo shampoo detergente neutro a base di tensioattivi biodegradabili anionici. L'impiego di altri detersivi o sostanze chimiche può compromettere la sicurezza dell'apparecchio.

⚠05 ATTENZIONE: Non utilizzare l'apparecchio in prossimità di persone, salvo il caso in cui queste indossino abiti protettivi.

⚠06 ATTENZIONE: Il getto della lancia non deve essere indirizzato verso parti meccaniche contenenti grasso lubrificante: in caso contrario il grasso verrà disciolto e disperso sul terreno. I pneumatici e le valvole d'aria dei pneumatici devono essere lavati mantenendo una distanza minima di 30 cm; in caso contrario essi potrebbero essere danneggiati dal getto d'acqua alta pressione. Il primo segno di tale danneggiamento è dato dallo sbiadimento del pneumatico. Pneumatici e valvole d'aria dei pneumatici danneggiati sono pericolosi per la vita.



⚠07 ATTENZIONE: I getti ad alta pressione possono essere pericolosi se usati impropriamente. I getti non devono essere diretti verso le persone, gli animali, verso le apparecchiature elettriche vive oppure verso l'apparecchio stesso.

⚠08 ATTENZIONE: I tubi flessibili, gli accessori e i raccordi per l'alta pressione, sono importanti per la sicurezza dell'apparecchio. Utilizzare solamente tubi flessibili, accessori e raccordi

prescritti dal costruttore (è estremamente importante preservare l'integrità di questi componenti evitandone un uso improprio e prevenendoli da pieghe, urti, abrasioni).

⚠09ATTENZIONE: Apparecchi non dotati di A.S.S. – Automatic Stop System: non devono rimanere in funzione per più di 2 minuti a pistola rilasciata. L'acqua riciclata aumenta notevolmente di temperatura provocando gravi danni alla pompa.

⚠ A.S.S. AUTOMATIC STOP SYSTEM 10ATTENZIONE: Apparecchi dotati di A.S.S – Automatic Stop System: è buona norma non lasciarli in stand-by per più di 5 minuti.

⚠11 ATTENZIONE: Spegnerne completamente l'apparecchio (interruttore generale in posizione (0)OFF) ogni qualvolta lo si lascia incustodito.

⚠12 ATTENZIONE: Ogni macchina viene collaudata nelle sue condizioni d'uso, per cui è normale che alcune gocce d'acqua rimangano presenti al suo interno.

⚠13 ATTENZIONE: Fare attenzione a non danneggiare il cavo elettrico. Se il cavo di alimentazione è danneggiato deve essere sostituito dal costruttore oppure dal servizio assistenza, oppure da personale qualificato al fine di evitare situazioni di pericolo.

⚠14 ATTENZIONE: Macchina con fluido in pressione. Impugnare la pistola saldamente per prevenire la forza di reazione. Utilizzare solo l'ugello di alta pressione in dotazione alla macchina.

⚠16 ATTENZIONE: Questo apparecchio non è destinato all'utilizzo da parte di persone (bambini compresi) con ridotte capacità fisiche, sensoriali o mentali o mancanza di esperienza e conoscenza, a meno che non abbiano avuto istruzioni per l'uso o la supervisione dell'apparecchio da parte di una persona responsabile della loro sicurezza.

⚠17 ATTENZIONE: I bambini devono essere sorvegliati per assicurarsi che non giochino con l'apparecchio.

⚠18 ATTENZIONE: Non mettere in funzione l'idropulitrice prima di aver srotolato il tubo ad alta pressione.

⚠19 ATTENZIONE: Avvolgere e svolgere il tubo avendo cura di non causare il ribaltamento dell'idropulitrice.

⚠20 ATTENZIONE: Quando si svolge o avvolge il tubo, la macchina deve essere spenta ed il tubo scarico dalla pressione (fuori servizio).

⚠21 ATTENZIONE: Rischio di esplosione. Non

spruzzare liquidi infiammabili.

⚠22 ATTENZIONE: Per garantire la sicurezza della macchina, usare solo pezzi di ricambio originali presso il produttore o approvati dal fabbricante.

⚠23 ATTENZIONE: Non dirigere il getto verso se stessi oppure verso altre persone per pulire abiti o scarpe.

⚠24 ATTENZIONE: Non permettere che l'apparecchio venga usato da bambini o da personale non addestrato.

⚠ATTENZIONE: L'acqua che è passata attraverso i dispositivi antiriflusso è considerata non potabile.

⚠XXATTENZIONE: Scollegare l'apparecchio dalla rete elettrica, **staccando la spina dalla presa elettrica**, prima di effettuare qualsiasi intervento di manutenzione e pulizia.

⚠XYATTENZIONE: Prolunghe non adeguate possono essere pericolose.

⚠XJ ATTENZIONE: Se viene utilizzata una prolunga, la spina e la presa dovranno essere impermeabili all'acqua

⚠ATTENZIONE: Durante il funzionamento non collocare la macchina in zone dove sia precaria l'aerazione e tantomeno copirla.

⚠ATTENZIONE: Evitare di usare la macchina sotto la pioggia e non rivolgere il getto contro di essa.

⚠ATTENZIONE: Non utilizzare l'apparecchio su superfici infiammabili.

⚠ATTENZIONE:

- NON TOCCARE L'APPARECCHIO CON MANI BAGNATE E A PIEDI NUDI
- NON TIRARE IL CAVO DI ALIMENTAZIONE O L'APPARECCHIO STESSO PER STACCARE LA SPINA DALLA PRESA DI CORRENTE
- NEL CASO IN CUI DURANTE IL FUNZIONAMENTO VENGA A MANCARE L'ALIMENTAZIONE DI CORRENTE, PER MOTIVI DI SICUREZZA, SPEGNERE LA MACCHINA (OFF).

> DISPOSITIVI DI SICUREZZA

⚠ATTENZIONE: La pistola è dotata di un fermo di sicurezza. Ogni qualvolta si interrompe l'uso della macchina è importante azionare il fermo di sicurezza per evitare aperture accidentali.

- Dispositivi di sicurezza: pistola dotata di fermo di sicurezza, macchina dotata di protezione da sovraccarichi elettrici (CL. I), pompa dotata di valvola di by pass o dispositivo di arresto.
- Il pulsante di sicurezza della pistola non serve al bloccaggio della leva durante il funzionamento,

ma per evitarne aperture accidentali.

⚠ATTENZIONE: L'apparecchio è dotato di un dispositivo di protezione motore: in caso di intervento del dispositivo attendere qualche minuto o in alternativa scollegare e ricollegare l'apparecchio alla rete elettrica. In caso del ripetersi del problema o della mancata riaccensione, portare l'apparecchio presso il più vicino Centro Assistenza,

> **STABILITÀ**

⚠ATTENZIONE: La macchina deve essere sempre mantenuta su una base orizzontale, in modo sicuro e stabile.

USO

> **DESCRIZIONE DELL'APPARECCHIO**

Vedere pag.3-4-5.

> **MONTAGGIO DELL'APPARECCHIO**

Vedere pag.2

> **INSTALLAZIONE**

Vedere fig. **A**

- Controllare che l'interruttore generale sia in posizione "OFF"(0) e che il filtro dell'acqua sia inserito nel manicotto di aspirazione della pompa (INLET).
- Avvitare l'innesto rapido a mano, senza l'aiuto di utensili.
- Collegare il tubo di alimentazione dell'acqua all'innesto rapido. Il tubo deve avere un diametro interno di almeno 13 mm (1/2").
- Collegare il tubo alta pressione al manicotto di uscita della pompa (OUTLET). Il raccordo del tubo alta pressione va spinto fino in fondo e poi avvitato a mano senza l'aiuto di utensili.
- Collegare il tubo alta pressione alla pistola
- Aprire completamente il rubinetto dell'acqua. La temperatura dell'acqua deve essere tassativamente inferiore a 40°C.

🔧IMPORTANTE: l'idropulitrice deve funzionare con acqua pulita onde evitare danni all'idropulitrice stessa.

- Sbloccare il fermo di sicurezza della pistola e tenere premuto il grilletto facendo scorrere acqua fino a quando tutta l'aria sarà stata espulsa.
- Inserire la lancia nella pistola.
- Inserire la spina nella presa di corrente.
- Per avviare la macchina, premere il grilletto della

pistola e **contemporaneamente** posizionare l'interruttore generale su "ON".

RIFORMIMENTO

Riempire il serbatoio con combustibile indicato sulla targhetta dati tecnici. Evitare che il serbatoio si vuoti durante il funzionamento per non danneggiare la pompa del gasolio.

⚠L'uso di combustibili non adeguati può causare pericolo.

Riempire il serbatoio del detergente con prodotti consigliati adatti al tipo di lavaggio da effettuare.

⚠ATTENZIONE: Usare solamente detergenti liquidi, evitare assolutamente prodotti acidi o molto alcalini.

Vi consigliamo di usare i nostri prodotti che sono stati studiati appositamente per l'uso con idropulitrici.

> **AVVIAMENTO**

Vedere fig. **B**

Mettere in moto la macchina: interruttore posizione **2** (1) ON .

Per lavare ad acqua calda: interruttore posizione **1** (1) ON .

Il bruciatore funziona con la macchina in pressione.

> **LANCE ALTA PRESSIONE**

Vedere fig. **H**

> **ASPIRAZIONE DETERGENTE**

Vedere sequenza fig. **E**

> **TUBO ALTA PRESSIONE**

Vedere fig. **I**

> **ALIMENTAZIONE IDRICA**

Collegamento idrico



⚠ATTENZIONE (simbolo): apparecchio non adatto al collegamento alla rete dell'acqua potabile.

L'idropulitrice può essere collegata direttamente alla rete di distribuzione dell'acqua POTABILE solamente se nella tubazione di alimentazione è installato un dispositivo antiriflusso con svuotamento conforme alle normative vigenti. Assicurarsi che il tubo sia almeno Ø 13mm - 1/2 inch e che sia rinforzato.

⚠ATTENZIONE: L'acqua che è passata attraverso i dispositivi antiriflusso è considerata non

potabile.

IMPORTANTE: Aspirare solamente acqua filtrata o pulita. Il rubine prelievo acqua deve garantire una erogazione pari al doppio della portata massima della pompa.

- Portata minima: 15 l/ min.
- Temperatura massima dell'acqua in ingresso: 40°C
- Pressione massima dell'acqua in ingresso: 1Mpa

Collocare l'idropulitrice il più vicino possibile alla rete idrica di approvvigionamento.

La non osservanza delle suddette condizioni provoca gravi danni meccanici alla pompa nonché il decadimento della garanzia.

Alimentazione dalla conduttura dell'acqua

- Collegare un tubo flessibile di alimentazione (non compreso nella fornitura) al raccordo per l'acqua dell'apparecchio ed all'alimentazione dell'acqua.
- Aprire il rubinetto.

Alimentazione dell'acqua da un serbatoio aperto

- Svitare il raccordo per l'alimentazione dell'acqua.
- Avvitare il tubo di aspirazione con filtro (non compreso nella fornitura) al raccordo per l'acqua dell'apparecchio.
- Immergere il filtro nel serbatoio.
- Sfiatare l'apparecchio prima dell'uso.
- Svitare il tubo flessibile ad alta pressione dal raccordo dell'alta pressione dell'apparecchio.
- Accendere l'apparecchio e farlo funzionare finché l'acqua esce priva di bolle dal raccordo ad alta pressione.
- Spegnerne l'apparecchio e riavvitare il tubo flessibile ad alta pressione.

> **ALIMENTAZIONE ELETTRICA**

- Il collegamento elettrico dell'apparecchio deve essere conforme alla norma IEC 60364-1.

IMPORTANTE Prima di collegare l'apparecchio, accertarsi che i dati di targa siano rispondenti a quelli della rete elettrica e che la presa sia protetta con un interruttore magnetotermico differenziale "SALVAVITA" con sensibilità di intervento inferiore a 0,03 A - 30ms.

- In casi di incompatibilità tra la presa e la spina

dell'apparecchio, fare sostituire la presa con altra di tipo adatto da personale professionalmente qualificato.

- Non utilizzare l'apparecchio in caso di temperatura ambiente inferiore a 0°C, se esso è equipaggiato con cavo in PVC (H VV-F).

XY ATTENZIONE: Prolunghe non adeguate possono essere pericolose.

XJATTENZIONE: Se viene utilizzata una prolunga, la spina e la presa dovranno essere impermeabili all'acqua e il cavo deve avere le dimensioni indicate nella tabella sottostante.

	<16 A	<25 A
<20 m	ø 1,5 mm ² 14 AWG	ø 2,5 mm ² 12 AWG
20 m - 50 m	ø 2,5 mm ² 12 AWG	ø 4,0 mm ² 10 AWG

A.S.S. AUTOMATIC STOP SYSTEM (SE PRESENTE)

IMPORTANTE: (Automatic Stop System), il quale provvede a spegnere l'idropulitrice durante la fase di by-pass. Per avviare l'idropulitrice è perciò necessario posizionare l'interruttore su (I) "ON" quindi premere la leva della pistola, l'A.S.S. provvederà ad avviare l'apparecchio rispedendolo automaticamente qualora venga rilasciata la leva. Si consiglia perciò di inserire la sicura posta sulla leva della pistola ogni qualvolta si fermi la macchina, per evitare accensioni accidentali.

- Spontanei avviiamenti della macchina senza intervenire sulla pistola sono imputabili a fenomeni quali bolle d'aria nell'acqua o altro e non a difettosità del prodotto.
- Non lasciare la macchina in stand-by senza sorveglianza per più di 5 minuti. In caso contrario è necessario, per la protezione della macchina, riportare l'interruttore in posizione (0) "OFF".
- Verificare che l'accoppiamento del tubo alta pressione con la macchina e con la pistola in dotazione sia correttamente eseguito, vale a dire senza perdita d'acqua.

> **FINE LAVORO**

Vedere fig. **14**

Premere l'interruttore sulla posizione "OFF"(0) ed attendere che l'acqua si raffreddi completamente. In tal modo si evitano depositi

di calcare e surriscaldamenti della serpentina e della caldaia, sempre dannosi.

IMPORTANTE A macchina ferma scaricare sempre il tubo della pressione, aprendo la pistola.

CURA E MANUTENZIONE

Vedere fig. **D**

XX ATTENZIONE: Scollegare l'apparecchio dalla rete elettrica, **staccando la spina dalla presa elettrica**, prima di effettuare qualsiasi intervento di manutenzione e pulizia.

ATTENZIONE: Non spruzzare la macchina con acqua e non usare detersivi o solventi aggressivi. La macchina si potrebbe danneggiare.

- Pulire la parte esterna della macchina con uno straccio asciutto.
- Tenere sempre la macchina pulita in modo che l'aria di raffreddamento possa passare liberamente attraverso le feritoie.
- Pulizia del filtro dell'acqua. Per il buon funzionamento della pompa è importantissimo controllare e pulire frequentemente il filtro dell'acqua. Usare una pinza per estrarlo dalla pompa e sciacquarlo con cura sotto l'acqua corrente.
- Pulizia dell'ugello: Un'ostruzione dell'ugello può compromettere il corretto funzionamento della macchina, perciò è necessario tenerlo pulito. Spegnerla la macchina e smontare la lancia. Pulire l'ugello con lo spillo in dotazione. Risciacquare la lancia sotto l'acqua corrente.
- In caso di ripristino dell'olio della pompa, utilizzare un olio con gradazione SAE 20W40 a base minerale. Quantità contenuta: 70 gr.
- Controllare periodicamente il filtro gasolio, se deteriorato o troppo sporco sostituirlo.

> STOCCAGGIO

Vedere fig. **D**

- Spostare l'apparecchio solo afferrando la maniglia di trasporto
- Conservare l'apparecchio e gli accessori in un luogo asciutto e sicuro, fuori dalla portata dei bambini.

CONDIZIONI DI GARANZIA

Tutti i nostri apparecchi sono stati sottoposti ad accurati collaudi e sono coperti da garanzia da difetti di fabbricazione in conformità alle normative vigenti applicabili nei vari Paesi.

La garanzia decorre dalla data di acquisto.

Sono esclusi dalla garanzia: le parti soggette a normale usura, le parti in gomma, spazzole di carbone, i filtri, gli accessori e gli optional; i danni accidentali, per trasporto, per incuria o inadeguato trattamento, per uso ed installazione errati o impropri.

La garanzia non contempla la pulizia degli organi funzionanti, delle incrostazioni, dei filtri e ugelli in genere.

La macchina è destinata esclusivamente ad un uso hobbystico e **NON PROFESSIONALE**:

La garanzia non copre l'uso diverso da quello privato.

SMALTIMENTO



Quale proprietario di un apparecchio elettrico o elettronico, la legge (conformemente alla direttiva UE

2002/96/CE del 27 gennaio 2003) le vieta di smaltire questo prodotto o i suoi accessori elettrici / elettronici come rifiuto domestico solido urbano e le impone invece di smaltirlo negli appositi centri di raccolta.

E' possibile smaltire il prodotto direttamente dal distributore mediante l'acquisto di un prodotto nuovo, equivalente a quello da smaltire

RIMEDI IN CASO DI MALFUNZIONAMENTO

INCONVENIENTI	CAUSE	RIMEDIO
1. Premendo l'interruttore l'elettropompa non parte.	1. La spina non è ben inserita nella presa. 2. La presa elettrica non funziona. 3. La tensione di rete è insufficiente. 4. La prolunga elettrica di sezione è inadeguata 5. La pompa è bloccata.	1. Inserire correttamente la spina nella presa di corrente. 2. Far controllare la presa elettrica. 3. Controllare che l'impianto sia adeguato. 4. Consultare il paragrafo sul collegamento elettrico. 5. Posizionare l'interruttore su ON mentre si tiene premuta la leva della pistola, se il problema persiste rivolgersi ad un centro assistenza autorizzato.
2. La macchina si avvia, ma l'acqua non esce.	6. Pompa, tubi o accessori congelati. 7. Nessuna alimentazione idrica. 8. Filtro dell'acqua intasato. 9. Ugello intasato.	6. Lasciare scongelare la pompa e i tubi. 7. Collegare la macchina alla rete idrica e aprire il rubinetto. 8. Smontare e pulire il filtro (vedi paragrafo "MANUTENZIONE"). 9. Smontare la lancia dalla pistola e pulire l'ugello con lo spillo in dotazione.
3. L'elettropompa gira ma non va in pressione.	10. Acqua insufficiente. 11. Filtro aspirazione intasato. 12. Valvola di regolazione di pressione (se presente) in posizione di minima pressione. 13. L'ugello della lancia è usurato 14. Valvole aspirazione o mandata intasate o usurate.	10. Controllare che la portata sia di almeno 12 l/min. 11. Smontare e pulire il filtro (vedi paragrafo "MANUTENZIONE"). 12. Aumentare la pressione avvitando la manopola. 13. Sostituire la lancia. 14. Rivolgersi ad un centro assistenza autorizzato.
4. Pressione di lavoro irregolare.	15. L'ugello della lancia è ostruito o sporco. 16. Presenza di aria nell'acqua di alimentazione. 17. Filtro aspirazione intasato. 18. Valvole aspirazione o mandata intasate o usurate. 19. Guarnizioni consumate. 20. Guarnizioni valvola regolazione pressione usurate.	15. Smontare la lancia dalla pistola e pulire l'ugello con lo spillo in dotazione. 16. Fornire alla macchina una corretta alimentazione idrica. 17. Smontare e pulire il filtro (v. paragr. "MANUTENZIONE"). 18. Rivolgersi ad un centro assistenza autorizzato. 19. Rivolgersi ad un centro assistenza autorizzato. 20. Rivolgersi ad un centro assistenza autorizzato.
5. Il motore si arresta improvvisamente.	21. L'interruttore termico di sicurezza della macchina è scattato. 22. La prolunga elettrica di sezione è inadeguata.	21. Lasciare raffreddare il motore per alcuni minuti. Se l'anomalia persiste rivolgersi ad un centro assistenza autorizzato. 22. Consultare il paragrafo sul collegamento elettrico.
6. Perdite di acqua dalla macchina.	23. Perdite dall'avvolgitubo (se presente). 24. Perdite dal raccordo di alimentazione. 25. Perdite dalla pompa.	rare i raccordi, se il difetto persiste rivolgersi ad un centro assistenza autorizzato. 24. Assicurarsi che il raccordo sia montato correttamente (Vedi le immagini del paragrafo INSTALLAZIONE). 25. Rivolgersi ad un centro assistenza autorizzato.
7. Rumorosità anomala.	26. Filtro aspirazione intasato. 27. Temperatura eccessiva dell'acqua di ingresso. 28. Valvole aspirazione o mandata intasate o usurate. 29. Cuscinetti usurati.	26. Smontare e pulire il filtro (v. paragr. "MANUTENZIONE"). 27. Portare la temperatura sotto i 40°C. 28. Rivolgersi ad un centro assistenza autorizzato. 29. Rivolgersi ad un centro assistenza autorizzato.
8. Presenza di acqua nell'olio.	30. Anelli di tenuta usurati.	30. Rivolgersi ad un centro assistenza autorizzato.
9. Ripartenze anomale della macchina in condizioni di pistola rilasciata (versioni con A.S.S.).	31. Perdita di acqua dal collegamento tubo - pistola (esclusi i modelli con tubo e pistola forniti già connessi). 32. Presenza di aria nell'acqua di alimentazione. 33. Perdita di acqua dalla pistola. 34. Perdita di acqua dalla pompa.	31. Serrare il collegamento utilizzando 2 chiavi inglesi. 32. Fornire alla macchina una corretta alimentazione idrica. 33. Rivolgersi ad un centro assistenza autorizzato. 34. Rivolgersi ad un centro assistenza autorizzato.
10. La macchina non aspira detergente.	35. Serbatoio vuoto. 36. Manopola della lancia in posizione di alta pressione (se presente). 37. Tubetto trasparente di aspirazione danneggiato o staccato.	35. Riempire il serbatoio. 36. Portarla in posizione di bassa pressione tirando la manopola in direzione dell'ugello. 37. Ricollegare il tubetto. Se il problema persiste rivolgersi ad un centro assistenza autorizzato.
11. Azionando l'interruttore bruciatore non si verifica l'accensione della caldaia	38. Mancanza gasolio 39. Filtro gasolio intasato 40. Pompa gasolio bloccata o bruciata 41. Termostato guasto 42. Scarica accensione insufficiente o totalmente assente 43. Elettrodi non a distanza corretta.	38. Verificare il livello nel serbatoio e controllare la pulizia del tubetto rigido di aspirazione 39. Sostituire il filtrino di linea 40. Sostituirlo 41. Sostituirlo 42. Rivolgersi ad un centro assistenza autorizzato. 43. Rivolgersi ad un centro assistenza autorizzato.

INDEX	pag.
General information	12
Symbols	12
Safety precautions	12
Usage	14
Care and maintenance	16
Warranty conditions	16
Disposal	16
Troubleshooting	17
Pictures	84-85

GENERAL INFORMATION

> INTENDED USE

- The appliance can be used for washing surfaces outdoors, whenever pressurised water is required to remove dirt.
- With special optional accessories, it can be used for foaming and sanding/blasting, and for washing with a rotary brush for application to the gun.
- This appliance's performance and user-friendliness make it suitable for NON PROFESSIONAL use.

> TECHNICAL DATA

(see technical data plate)

SYMBOLS



CAUTION! It is important to be careful of the following items.



IMPORTANT



LOCKED



OPEN



Optional

IF PRESENT



Double insulated (IF PRESENT): supplementary insulation is applied to the basic insulation to protect against electric shock in the event of failure of the basic insulation.



warning do not touch



warning symbol : do not inhale

SAFETY PRECAUTIONS

> WARNINGS

01WARNING: This appliance is for outdoor use only.

02WARNING: Always disconnect the electricity and water supplies on completion of every job.

03WARNING: Do not use the machine if a supply cord or important parts of the machine are damaged, e.g. safety devices, high pressure hoses, trigger gun.

04WARNING: This appliance has been designed for use with the detergent provided or the detergent specified by the manufacturer, such as a neutral shampoo based on biodegradable anionic surface active detergents. The use of other detergents or chemicals may put the appliance's safety at risk.

05WARNING: Do not use the machine within range of persons unless they wear protective clothing.

06WARNING: Do not direct the nozzle toward mechanical parts containing lubricant grease, as the grease will dissolve and spread over the surrounding ground. Vehicle tyres/tyre valves may only be cleaned from a minimum distance of 30 cm, otherwise the vehicle tyre/tyre valve could be damaged by the high-pressure jet. The first indication of this is a discoloration of the tyre. Damaged vehicle tyres/tyre valves can be deadly dangerous.

07WARNING: High pressure jets can be dangerous if subject to misuse. The jet must not be directed at persons, animal, live electrical equipment or the machine itself.

08WARNING: High pressure hoses, fittings and couplings are important for the safety of the machine. Use only hoses, fittings and couplings recommended by the manufacturer. (it is extremely important to protect these components against damage by avoiding their improper use and protecting them against bending, knocks and scratches).

09WARNING: Appliances not equipped with A.S.S. – Automatic Stop System: must not be left in operation for more than 2 minutes with the gun released. The recycled water

heats up considerably, seriously damaging the pump.

△ A.S.S. AUTOMATIC STOP SYSTEM 10 WARNING :

- Appliances equipped with A.S.S – Automatic Stop System: these appliances should not be left in standby for more than 5 minutes.
- △ 11WARNING:** Switch the appliance off completely (master switch on (0)OFF) whenever it is left unattended.
- △ 12WARNING:** Every machine is tested in its operating conditions, so it is normal for a few drops of water to be left inside it.
- △ 13WARNING:** Take care not damage the electric cable. If the supply cord is damaged, it must be replaced by the manufacturer, its service agent or similarly qualified persons in order to avoid a hazard
- △ 14WARNING:** Appliance with fluid under pressure. Keep a firm hold on the gun and be prepared to take the kickback pressure. Only use the high pressure nozzle provided with the appliance.
- △ 16WARNING:** This appliance is not intended for use by persons (including children) with reduced physical, sensory or mental capabilities, or lack of experience and knowledge, unless they have been given supervision or instruction concerning use of the appliance by a person responsible for their safety.
- △ 17WARNING:** Children should be supervised to ensure that they do not play with the appliance.
- △ 18WARNING:** Never start the high-pressure cleaner without first completely unwinding the high-pressure hose.
- △ 19WARNING:** When winding and unwinding the pipe take care not to cause the high-pressure cleaner to overturn.
- △ 20WARNING:** Before unwinding or winding the hose, switch the machine off and release the pressure in the hose itself (switching off).
- △ 21WARNING:** Risk of explosion — Do not spray flammable liquids.
- △ 22WARNING:** To ensure machine safety, use only original spare parts from the manufacturer or approved by the manufacturer.
- △ 23WARNING:** Do not direct the jet against yourself or others in order to clean clothes or foot-wear.
- △ 24WARNING:** High pressure cleaners

shall not be used by children or untrained personnel.

- △ WARNING:** Water that has flown through backflow preventers is considered to be non-potable.
- △ XX WARNING:** the machine shall be disconnected from its power source, by removing the plug from the socket-outlet, during cleaning or maintenance and when replacing spare parts
- △ XJ WARNING:** If an extension cord is used, the plug and socket must be of watertight construction.
- △ XY WARNING:** Inadequate extension cords can be dangerous.
- △ WARNING:** When the unit is working do not use it in a closed place where ventilation may be insufficient and never cover the unit.
- △ WARNING:** By no means use the machine during thunderstorms or when it is raining.
- △ WARNING:** Do not use the unit on inflammables surfaces.
- △ WARNING:**
- NEVER EVER TOUCH THE MACHINE WITH WET HANDS OR BARE FEET.
 - NEVER PULL THE POWER SUPPLY CABLE OR MACHINE IN ORDER TO DISCONNECT THE PLUG FROM THE SOCKET.
 - IF DURING FUNCTIONING THE POWER SUPPLY RUNS OUT, FOR SAFETY REASONS, TURN THE MACHINE OFF.

> SAFETY DEVICE

- △ WARNING:** the gun is fitted with a safety catch. Whenever use of the machine is interrupted it is important to operate the safety catch to prevent accidental activation of the jet.
- Safety features: gun equipped with safety locking device, appliance equipped with (Class I) overload cutout, pump equipped with by-pass valve or shutdown device.
 - The safety button on the gun is not there to lock the lever during operation, but to prevent its accidental operation.
- △ WARNING:** The appliance is equipped with a motor protection device: in case of device intervention, wait some minutes or, in alternative, disconnect and re-connect the product to the electric system. In case this problem repeats again or if the product does not start again, take the product to the nearest After Sales Service Point

> **STABILITY**

- ⚠ WARNING:** The machine must be always kept on horizontal bases, in a safe and stable way.

USAGE

> **DESCRIPTION OF THE MACHINE**

See pag.3-4-5.

> **ASSEMBLY INSTRUCTIONS**

See pag.2.

> **PUT INTO SERVICE**

See fig.**A**

- * Check that the master switch is turned to "OFF" and that the water filter is fitted into the pump's inlet pipe.
- * Screw the snap connection into place by hand, without the aid of tools.
- * Connect the water supply hose to the snap connection. The hose must have an inside diameter of at least 13 mm (1/2").
- * Connect the high pressure hose to the pump's outlet pipe. Press the high pressure hose coupling fully down and then screw into place by hand without the aid of tools.
- * Connect the high pressure hose to the gun.
- * Turn the water tap fully on. The water temperature absolutely must be below 40°C.

- 🔧 IMPORTANT:** The washer machine has to operate with clean water in order to avoid any damages to the washer machine itself.
- * Release the gun safety catch and keep the trigger pressed, allowing the water to flow until all the air has been expelled.
 - * Fit the lance into the gun.
 - * Connect the plug to the power socket.
 - * To start the machine, press the gun trigger and at the same time turn the master switch to "ON".

FILLING UP

Fill up the tank with the fuel indicated on the technical data plate.

Avoid that the tank is empty when the machine is running in order not to damage the fuel pump.

- ⚠ WARNING:** Incorrect fuel shall not used as they as provide hazard.

Fill up the detergent tank with the suggested products, suitable for the kind of washing to be carried out.

- ⚠ WARNING:** make use only of liquid detergent, do not absolutely use acid or too much alkaline products.

We suggest you to make use of our products, which have been studied for the use with washer machines.

> **STARTING UP**

See fig.**B**

Start the machine:

turn the switch pos. **2** (I) ON .

To wash with hot water:

turn the switch pos. **1** (I) ON .

The burner operates when the machine is in pressure.

> **HIGH PRESSURE LANCE**

See fig.**H**

> **DETERGENT SUCTION**

See fig.**E**

> **HIGH PRESSURE HOSE**

See fig.**I**

> **WATER SUPPLY**

Water supply collection

Water supply from the water main

- Connect a supply hose (not included) to the water inlet of the unit and to the water supply.
- Open the water supply.



- ⚠ WARNING:** (symbol) machine not suitable for connection to the potable water mains.

The cleaner can only be connected to the water mains if the water mains is separated by a backflow preventer. Make sure that the hose is at least Ø 13mm-1/2 inch and that it is reinforced.

- ⚠ WARNING:** Water that has flown through backflow preventers is considered to be nonpotable.

🔧 IMPORTANT: Only clean or filtered water should be used for intake. The delivery of the water intake tap should be equal to the double of the maximum pump range.

- Minimum delivery rate: 15 l/ min.
- Maximum intake water temperature: 40°C
- Max inlet water pressure: 1Mpa

Place the cleaner as close to the water supply system as possible.

Water supply from an open container

- Unscrew the coupling part for the water inlet.
- Screw the suction hose with filter (not included) onto the water connection of the unit.
- Hang the filter in the container.
- Vent the unit before operation.
- Unscrew the high-pressure line at the high-pressure outlet of the unit.
- Switch on the unit and let it run until water free of bubbles emerges at the high-pressure outlet.
- Switch off the unit and screw on the high-pressure hose again.

Failure to comply with the above conditions causes serious mechanical damage to the pump and the loss of warranty cover.

> **ELECTRICITY SUPPLY**

- The appliance's electrical connection must comply with the IEC 60364-1 standard.

IMPORTANT: Before connecting the appliance, make sure that the nameplate data are the same as those of the electrical mains and that the socket is protected by a differential security breaker with tripping sensitivity below 0.03 A - 30 ms.

- If the appliance's plug is not compatible with the socket, have the socket replaced with another of suitable type by professionally qualified staff.
- Never use the appliance in ambient temperatures below 0° C if it is equipped with a PVC (H VV-F) cable.

XY WARNING: Inadequate extension cords can be dangerous.

XJ WARNING: If an extension cord is used, the plug and socket must be of watertight construction.

Information for supply may also be obtained from the plug manufacturer.

	<16 A	<25 A
<20 m	ø 1,5 mm ² 14 AWG	ø 2,5 mm ² 12 AWG
20 m - 50 m	ø 2,5 mm ² 12 AWG	ø 4,0 mm ² 10 AWG

> **PLUG**

HOW TO CONNECT THE CORD TO A U.K. PLUG:

IMPORTANT The wires in the mains lead are coloured in accordance with the following code:

Blue	Neutral
Brown	Live
Yellow/Green	Earth

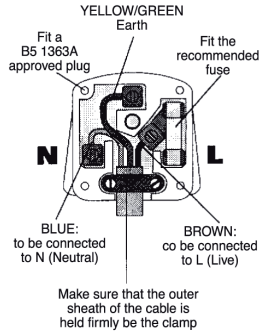

Please read the instructions given below before connecting the cord to a plug. If in doubt please consult a qualified electrician. As the colours of the wires in the mains lead of this appliance may not correspond with the coloured markings identifying the

terminals in your plug, proceed as follows: The wires that is coloured Brown must be connected to the terminal which is marked with the letter L or coloured Red. The wire that is coloured Blue must be connected to the terminal which is marked with the letter N or coloured Black. Safety points for rewireable or moulded plug: The mains lead of this appliance may be already fitted with a BS1363 13A plug.

- If your socket outlet is not suitable for the plug, then the plug must be removed (cut off if it is a moulded on plug), the flexible cord insulation should be stripped back as appropriate and a suitable 3 pin plug fitted.

WARNING: Dispose of a plug that has been cut from the power supply cord, as such a plug is hazardous if inserted in a live 13A socket outlet elsewhere in the house. - Should the fuse need to be replaced an ASTA marked fuse, approved to BS1362, of the same rating must be used. - Always replace the fuse cover after fitting a fuse. The plug must NOT be used if the cover is omitted or lost until a replacement is obtained. - Make certain that only the correct fuse cover is used and fitted. - For plugs with detachable fuse cover the replacement must be the same as the colour insert in the base of the plug, or as directed by the embossed wording on the base of the plug. - If the detachable fuse cover is lost a replacement may be purchased from a Service Centre.

A.S.S. (if fitted)

NOTE: **ASS** (Automatic Stop System), which stops the machine during the bypass phase. To start the water cleaner, it is therefore necessary to set the switch on position (I) "ON"; after that press the pistol trigger: the Automatic Stop System will start the machine and will stop it automatically when the trigger is released. It is advisable to **15**

put on the safety of the pistol trigger whenever the machine is stopped, in order to avoid unintentional starting.

- Any automatic start of the machine without pressing the gun trigger is attributable to air bubbles in the water or other similar phenomena which do not imply the existence of any defects in the machine.
- Do not leave the appliance unattended during the standby for more than 5 minutes. Contrarily, for the safety of the appliance it is necessary to re-turn the switch into the (0) OFF position.
- Please check that the coupling of the high pressure hose with the appliance and the gun supplied as standard equipments made correctly, that is to say without any water leak.

> **SWITCHING OFF**

See fig. **C**

turn the switch pos. 2 (0) OFF position and wait that the water get completely cold.

In this way you avoid any calcareous deposit and overheatings of the coil and the boiler, which are always dangerous.

 **IMPORTANT:** When the machine is switched off, always discharge the pressure hose, opening the gun.

CARE AND MAINTENANCE

See fig. **D**

△XX WARNING: the machine shall be disconnected from its power source, **by removing the plug from the socket-outlet**, during cleaning or maintenance

△WARNING: Do not spray the appliance with water and do not use detergents or aggressive solvents. Machine could be damaged.

- Clean the exterior part of the machine with a dry cloth.
- Always keep the machine clean so that the cooling air can pass through the slits without obstructions..
- Cleaning the water filter: To ensure the pump gives good service it is extremely important to check and clean the water filter frequently. Use pliers to extract it from the pump and rinse it carefully in running water.
- Cleaning the nozzle: A blockage in the nozzle may prevent the machine from operating correctly, so it must be kept clean. Switch off the machine and

remove the lance. Clean the nozzle with the pin provided. Rinse the lance in running water.

- When topping up the oil in the pump, use a SAE 20W40 mineral oil. Quantity supplied: 70 gr.
- The replacement of the fuel metal pipe is requested after disassembling to avoid fuel leakages.

> **STORAGE**

See fig. **D**

- Move the machine only by grasping the carrying handle
- Store the appliance and the accessories in a frost-safe room.

WARRANTY CONDITIONS

All our machines are subjected to strict tests and are covered against manufacturing defects in accordance with applicable regulations. The warranty is effective from the date of purchase. **The following are not included in the warranty:**

- Parts subject to normal wear.
- Rubber parts, charcoal, filters and the accessories and optional accessories.
- Accidental damage, caused by transport, neglect or inadequate treatment, incorrect or improper use and installation failing
- The warranty shall not cover any cleaning operations to which the operative components may be subjected, such as clogged nozzles and filter blocked due to limestones. This pressure cleaner is intended to be used for domestic and hobby work: the warranty does not cover any other different kind of use.



DISPOSAL (WEEE)

As the owner of electrical or electronic equipment, the law (in accordance with the EU Directive 2002/96/EC of 27 January 2003) prohibits you from disposing of this product or its electrical / electronic accessories as municipal solid waste and obliges you to make use of the appropriate waste collection facilities.

The product can be disposed of by returning it to the distributor when a new product is purchased. The new product must be equivalent to that being disposed of.

TROUBLESHOOTING

FAULT	PROBABLE CAUSE	REPAIR
1. The pump does not start when the switch is pressed.	1. The plug is not properly connected to the socket. 2. The electrical socket is not working. 3. The mains voltage is insufficient. 4. The gauge of the electrical power lead is too small. 5. The pump has cut out.	1. Connect the plug to the power socket correctly. 2. Have the electrical socket checked. 3. Check that the system is suitable. 4. Refer to the section detailing the electrical connection. 5. Turn the switch to ON while keeping the gun lever pressed; if the problem persists contact an authorised service centre.
2. The machine starts, but no water comes out.	6. Pump, hoses or accessories frozen. 7. No water supply. 8. Water filter fouled. 9. Nozzle fouled.	6. Allow the pump and hoses to thaw. 7. Connect the machine to the water supply system and turn on the tap. 8. Remove and clean the filter (see "MAINTENANCE" section). 9. Remove the lance from the gun and clean the nozzle with the pin provided.
3. The pump runs but pressurisation does not take place.	10. Insufficient water. 11. Suction filter fouled. 12. Pressure regulator valve (if fitted) on minimum pressure setting. 13. Lance nozzle worn. 14. Suction or delivery valves fouled or worn.	10. Check that the delivery rate is at least 12 l/min. 11. Remove and clean the filter (see "MAINTENANCE" section). 12. Increase the pressure by turning the handgrip. 13. Replace the lance. 14. Contact an authorised service centre.
4. Uneven working pressure.	15. Lance nozzle fouled or dirty. 16. Air in intake water. 17. Suction filter fouled. 18. Suction or delivery valves fouled or worn. 19. Gaskets worn. 20. Pressure regulator valve gaskets worn.	15. Remove the lance from the gun and clean the nozzle with the pin provided. 16. Supply the machine with water correctly. 17. Remove and clean the filter (see "MAINTENANCE" section). 18. Contact an authorised service centre. 19. Contact an authorised service centre. 20. Contact an authorised service centre.
5. The motor stops suddenly.	21. Machine's safety overload cutout has been tripped. 22. The gauge of the electrical power lead is too small.	21. Allow the motor to cool for a few minutes. If the problem persists contact an authorised service centre. 22. Refer to the section detailing the electrical connection.
6. Water leaks from the machine.	23. Leaks from hose reel (if used). 24. Leaks from intake coupling. 25. Leaks from pump.	23. Tighten the couplings; if the problem persists contact an authorised service centre. 24. Make sure that the coupling has been fitted correctly (See illustrations in the "INSTALLATION" section). 25. Contact an authorised service centre.
7. Abnormal noise.	26. Suction filter fouled. 27. Intake water temperature too high. 28. Suction or delivery valves fouled or worn. 29. Bearings worn.	26. Remove and clean the filter (see "MAINTENANCE" section). 27. Reduce the temperature below 40°C. 28. Contact an authorised service centre. 29. Contact an authorised service centre.
8. Water in the oil.	30. O-ring seals worn.	30. Contact an authorised service centre.
9. The machine restarts with the gun released (versions with A.S.S.).	31. Water leak from hose - gun connection (except models with hose and gun supplied readyconnected). 32. Air in intake water. 33. Water leak from the gun. 34. Water leak from the pump.	31. Tighten the connection with 2 spanners. 32. Supply the machine with water correctly. 33. Contact an authorised service centre. 34. Contact an authorised service centre.
10. The machine does not suck in detergent.	35. Tank empty. 36. Lance handgrip on high pressure setting (if present). 37. Transparent suction pipe damaged or disconnected.	35. Fill the tank. 36. Move it to the low pressure setting by pulling the lever towards the nozzle. 37. Reconnect the pipe. If the problem persists contact an authorised service centre.
11. Turning on the burner switch the boiler doesn't start.	38. No fuel 39. Fuel filter is clogged 40. Fuel pump is either blocked or burnt out 41. Damaged thermostat 42. Ignition spark insufficient or totally lacking 43. The space among the electrodes is not correct	38. Check the level in the tank and check whether the rigid suction pipe is clean 39. Replace the line filter 40. Replace it. 41. Replace it. 42. Contact an authorised service centre. 43. Contact an authorised service centre.

SOMMAIRE	pag.
Indications générales	18
Symboles	18
Avertissements	18
Utilisation	20
Nettoyage et entretien	22
Conditions de garantie	22
Élimination	22
Problèmes et solutions	23
Illustrations	84-85

INDICATIONS GÉNÉRALES

> UTILISATION PRÉVUES

- L'appareil peut être utilisé pour le nettoyage de surfaces dans des milieux extérieurs tout les fois qu'on élimine la saleté par l'eau sous pression.
- En utilisant les accessoires on peut effectuer des travaux d'écumage, de sablage et des lavages avec brosse rotative à appliquer sur la pistolet.
- Les performances et la simplicité d'utilisation de l'appareil en permettent un usage NON PROFESSIONNEL.

> DONNÉES TECHNIQUES

(voir plaque données techniques)

SYMBOLES



ATTENTION! Redoublez d'attention pour des motifs de sécurité.



IMPORTANT



FERMÉ



OUVERT



SI INCLUE



Double isolation (si incluse): il s'agit d'une protection supplémentaire pour l'isolation électrique



AVERTISSEMENT Ne pas toucher



AVERTISSEMENT: ne pas inhaler

SECURITÉ

> AVERTISSEMENTS

⚠ 01ATTENTION: Appareil ne devant être utilisé qu'en plein air.

⚠ 02ATTENTION: débrancher toujours l'alimentation électrique ainsi que le raccordement au réseau de distribution d'eau à la fin de chaque utilisation.

⚠ 03ATTENTION: Ne pas utiliser l'appareil si le câble électrique ou des parties importantes de l'appareil même sont détériorés (ex.: dispositifs de sécurité, tube haute pression, pistolet, etc.).

⚠ 04ATTENTION: Cet appareil a été conçu pour être utilisé avec le détergent fourni ou préconisé par le fabricant, type shampoing neutre à base de tensioactifs biodégradables non ioniques. Le recours à d'autres détergents ou d'autres substances chimiques peut compromettre la sécurité de l'appareil.

⚠ 05ATTENTION: Avant d'utiliser l'appareil s'assurer que toute personne se trouvant près de celui-ci portent des vêtements de protection, dans le cas contraire ne pas l'utiliser.

⚠ 06ATTENTION: Le jet de la lance ne doit pas être dirigé vers les parties mécaniques contenant de la graisse lubrifiante: dans le cas contraire la graisse sera dissoute et répandue sur le terrain. Les pneus et valves de gonflage ne doivent être nettoyés qu'en maintenant le jet à une distance de 30 cm minimum, sinon le pneu/la valve risque d'être endommagé(e) par le jet haute pression. Le premier symptôme est la décoloration des pneus. Tout pneu/toute valve de gonflage détérioré(e) représente un danger de mort.

⚠  **07ATTENTION:** Les jets haute pression peuvent être dangereux s'ils ne sont pas correctement utilisés. Ne pas les diriger sur des personnes, des animaux, des appareils électriques branchés ou sur l'appareil lui-même

⚠ 08ATTENTION: Les tubes flexibles, les accessoires et les raccords haute pression sont importants pour la sécurité de l'appareil. N'utiliser que des tubes flexibles,

des accessoires et des raccords prescrits par le constructeur (il est extrêmement important de conserver ces composants intacts en évitant qu'ils ne soient utilisés de façon impropre et en les protégeant contre les plis, les chocs et les abrasions).

△09ATTENTION: Appareils n'étant pas dotés de S.A.A. – Système d'Arrêt Automatique: ils ne doivent pas continuer de fonctionner plus de 2 minutes après que le pistolet a été relâché. L'eau recyclée augmente énormément sa température détériorant gravement la pompe.

△10ATTENTION: Appareils dotés de S.A.A. – Système d'Arrêt Automatique: il est bon de ne pas les laisser en état d'attente pendant plus de 5 minutes.

△11ATTENTION: Éteindre complètement l'appareil (interrupteur général sur (0)OFF) chaque fois qu'il est laissé sans surveillance.

△12ATTENTION: Chaque machine est essayée dans ses conditions d'utilisation, il est donc normal que quelques gouttes d'eau soient présentes à l'intérieur.

△13ATTENTION: Faire attention à ne pas endommager le câble électrique. Si le câble d'alimentation est endommagé, il doit être remplacé par le fabricant, son service après vente ou une personne de qualification similaire afin d'éviter un danger.

△14ATTENTION: Appareil avec fluide sous pression. Saisissez fermement le pistolet afin de prévenir a force de réaction. Utilisez seulement la buse de haute pression faisant partie de l'équipement en dotation de l'appareil.

△16ATTENTION: Cet appareil n'est pas prévu pour être utilisé par des personnes (enfants compris) avec des capacités physiques, sensorielles ou mentales réduites, ou ayant un manque d'expérience et de connaissances sauf si elles ont été formées et sont encadrées par une personne responsable de leur sécurité pour l'utilisation de cet appareil.

△17ATTENTION: Les enfants doivent être surveillés afin de s'assurer qu'ils ne jouent pas avec l'appareil.

△18ATTENTION: Ne jamais mettre en marche le nettoyeur haute pression avant d'avoir complètement déroulé le tuyau pour haute pression.

△19ATTENTION: Enrouler et dérouler le

tuyau en faisant attention à ne pas renverser le nettoyeur hydrique sous pression.

△20ATTENTION: En cas d'enroulement ou de déroulement du tuyau, la machine doit être à l'arrêt et le tuyau vide de pression (Fin de l'utilisation).

△21ATTENTION: Risque d'explosion. Ne vaporiser pas de liquides inflammables.

△22ATTENTION: Afin d'assurer la sécurité de l'appareil, utiliser uniquement des pièces détachées d'origine ou agréées par le fabricant.

△23ATTENTION: Ne pas adresser le jet de l'appareil vers l'utilisateur même ou vers des autres personnes pour nettoyer vêtements ou chaussures

△24ATTENTION: Ne pas permettre à des enfants ou à du personnel non formé d'utiliser l'appareil.

△ATTENTION: L'eau qui passe par les dispositifs anti-refoulement est considérée eau non potable.

△XX ATTENTION: débrancher toujours l'appareil de l'alimentation électrique, en enlevant la fiche de la prise électrique, avant d'effectuer chaque types de maintenance et de nettoyage.

△XY ATTENTION: tous rallonges non conformes peuvent se révéler dangereuses.

△XJ ATTENTION: en cas d'utilisation d'une rallonge, la fiche et la prise devront être imperméables à l'eau.

△ATTENTION: Ne pas couvrir l'appareil en fonctionnement et ne pas le placer à un endroit mal ventilé.

△ATTENTION: Ne pas utiliser l'appareil sous la pluie et ne pas diriger le jet sur celui-ci.

△ATTENTION: Ne pas utiliser l'appareil sur des surfaces inflammables.

△ATTENTION:

- NE PAS TOUCHER L'APPAREIL AVEC LES MAINS MOUILLEES ET LES PIEDS NUS.

- NE PAS TIRER LE CABLE D'ALIMENTATION OU LE NETTOYEUR POUR DEBRANCHER LA FICHE DE LA PRISE DE COURANT.

- SI DURANT LE FONCTIONNEMENT, IL DEVAIT Y AVOIR UNE COUPURE DE COURANT, ETEINDRE LA MACHINE (OFF) POUR DES RAISONS DE SECURITE.

> **DISPOSITIFS DE SÉCURITÉ:**

△ATTENTION: Le pistolet est doté d'un arrêt de sécurité. À chaque interruption de,

l'utilisation de la machine, il est important d'actionner l'arrêt de sécurité pour éviter toute ouverture accidentelle.

- Dispositifs de sécurité: pistolet dotée d'un cran de sécurité, appareil équipé d'une protection contre les surcharges électriques (classe I), pompe équipée d'une soupape de dérivation ou d'un dispositif d'arrêt.
- Le bouton de sécurité du pistolet ne sert pas à bloquer le levier durant le fonctionnement mais à en éviter toute ouverture accidentelle.

⚠ATTENTION: L'appareil est équipé avec un dispositif de protection moteur: en cas d'intervention du dispositif attendre quelques minutes ou déconnecter et raccorder l'appareil au réseau électrique. En cas de répétition du problème ou de manque de redémarrage, svp amener l'appareil au Service Apres Vente le plus proche.

> **STABILITÉ**

⚠ATTENTION: L'appareil doit être toujours maintenu en position horizontale, de façon sûr et ferme

UTILISATION

> **DESCRIPTION DU L'APPAREIL**

Voir le pag.3-4-5.

> **MONTAGE DE L'APPAREIL**

Voir le pag.2

> **INSTALLATION**

Voir fig. **A**

- Contrôler que l'interrupteur général est sur " OFF "(0) et que le filtre d'eau est introduit dans le manche d'aspiration de la pompe (INLET).
- Visser le raccord rapide manuellement, sans utiliser d'outils.
- Accoupler le tuyau d'alimentation de l'eau et le raccord rapide. Le tuyau doit présenter un diamètre interne d'au moins 13 mm (1/2").
- Raccorder le tube haute pression au manchon de sortie de la pompe (OUTLET). Le raccord du tube haute pression doit être introduit jusqu'au fond et vissé manuellement sans utiliser d'outils.
- Raccorder le tube haute pression au pistolet.
- Ouvrir à fond le robinet d'eau. La température

de l'eau doit être absolument inférieure à 40°C.

👉IMPORTANT: Pour éviter d'abîmer le nettoyeur, utiliser seulement de l'eau propre.

- Débloquent l'arrêt de sécurité du pistolet et appuyer sur la gâchette en faisant couler l'eau jusqu'à ce que l'air soit totalement expulsé.
- Introduire la lance dans le pistolet.
- Introduire la fiche dans la prise de courant.
- Pour faire démarrer la machine, appuyer sur la gâchette du pistolet tout en positionnant l'interrupteur général sur "ON" (1)

REPLISSAGE

Remplir le réservoir avec du combustible indiqué sur la plaquette des données techniques. Eviter que le réservoir se vide durant le fonctionnement afin de ne pas endommager la pompe à gasoil.

⚠ATTENTION: L'utilisation de combustibles non appropriés peut endommager l'appareil.

Remplir le réservoir du détergent avec des produits conseillés adaptés au type de lavage à effectuer.

⚠ATTENTION: Utiliser seulement des détergents liquides, éviter absolument les produits acides ou très alcalins.

Nous vous conseillons d'utiliser seulement nos produits qui ont été étudiés exprès pour ce nettoyeur..

> **DEMARRAGE**

Voir fig. **B**

Pour laver à eau froide, appuyer sur l'interrupteur **2** (1) ON ←.

Pour laver à eau chaude, appuyer sur l'interrupteur **1** (1) ON 🔥. Le brûleur fonctionne lorsque la machine est sous pression.

> **LANCE HAUTE PRESSION**

Voir fig. **C**

> **ASPIRATION DU DÉTERGENT**

Voir fig. **E**

> **TUYAU HAUTE PRESSION**

Voir fig. **I**

> **ALIMENTATION EN EAU**

Branchement hydrique



⚠ATTENTION (symbol): l'appareil n'est pas indiqué pour la connection au réseau de l'eau potable.

Le nettoyeur ne peut être raccordé directement au

réseau public de distribution de l'eau potable que si, dans la tuyauterie d'alimentation, se trouve un dispositif antireflux avec vidange conforme aux normes en vigueur.

S'assurer que le tuyau ait un diamètre d'au moins 13 mm et qu'il soit renforcé.

⚠ATTENTION: L'eau qui passe par les dispositifs anti-refoulement est considérée eau non potable.

☞ Aspirer uniquement de l'eau filtrée ou propre. Le robinet de prélèvement de l'eau doit garantir une arrivée correspondant au double du débit de la pompe.

- Débit minimal: 15 l/ min.
- Température maximale de l'eau à l'entrée: 40°C
- Pression maximale de l'entrée d'eau: 1Mpa

Placer le nettoyeur le plus près possible du réseau d'alimentation en eau.

Le non-respect des conditions susmentionnées provoque non seulement de graves détériorations mécaniques à la pompe mais aussi la déchéance de la garantie.

> ALIMENTATION EN EAU PAR UN ROBINET

- A la prise d'eau de l'appareil, raccordez un flexible d'alimentation (non livré d'origine) et connectez-le à la source d'eau.
- Ouvrez le robinet d'eau.

> ALIMENTATION EN EAU À PARTIR D'UN RÉCIPIENT OUVERT

- Dévissez le raccord d'arrivée d'eau.
- Raccordez le flexible d'aspiration à filtre (non livré d'origine) à la prise d'arrivée d'eau équipant l'appareil.
- Nettoyer le filtre dans place dans la prise du tuyau (si présente)
- Plongez le filtre dans le récipient et accrochez-le.
- Avant d'utiliser l'appareil, dégazez-le.
 - De la prise haute pression de l'appareil, dévissez la conduite haute pression.
 - Allumez l'appareil et laissez-le marcher jusqu'à ce que l'eau sorte sans bulles par la prise haute pression.
 - Eteignez l'appareil puis revissez le flexible haute pression.

> ALIMENTATION ÉLECTRIQUE

- Le branchement électrique de l'appareil doit être conforme à la norme IEC 60364-1.

☞ Avant de brancher l'appareil, s'assurer que les données de la plaque correspondent aux données du réseau électrique et que la prise est protégée par un interrupteur magnétothermique différentiel "disjoncteur" ayant une sensibilité d'intervention inférieure à 0,03 A – 30 ms.

- En cas d'incompatibilité entre la prise et la fiche de l'appareil, remplacer la prise par une autre de même type. Cette opération doit être effectuée par du personnel professionnellement qualifié.
- Ne pas utiliser l'appareil en cas de température ambiante inférieure à 0°C, si celui-ci est doté d'un câble en PVC (H VV-F).

⚠ATTENTIONxY: tous rallonges non conformes peuvent se révéler dangereuses.

⚠ATTENTIONXJ: En cas d'utilisation d'une rallonge, la fiche et la prise devront être imperméables à l'eau.

Le câble doit présenter les dimensions indiquées dans le tableau ci-dessous.

	<16 A	<25 A
<20 m	ø 1,5 mm ² 14 AWG	ø 2,5 mm ² 12 AWG
20 m - 50 m	ø 2,5 mm ² 12 AWG	ø 4,0 mm ² 10 AWG

A.S.S.
AUTOMATIC STOP SYSTEM

(si incluse)

☞ A.S.S. (Automatic Stop System) qui arrête la machine pendant la phase di by-pass. Pour démarrer le nettoyeur il faut donc positionner l'interrupteur sur (I) "ON" et appuyer sur le levier du pistolet: de cette façon le A.S.S. fait démarrer la machine et l'arrête automatiquement si le levier est relâché. Afin d'éviter tout démarrage accidentel du nettoyeur, il est conseillé d'insérer le cran d'arrêt qui se trouve sur le levier du pistolet, à chaque fois que l'on arrête la machine.

• **Tout démarrage spontané pouvant intervenir sans qu'on agisse sur le pistolet doit être attribué à des phénomènes tels que des bulles d'air dans l'eau ou autres et n'implique aucun défaut de la machine.**

• **Ne laissez l'appareil en fonction sans surveillance pour plus de 5 minutes. Afin de mieux le protéger, arrêtez l'appareil en appuyant sur le bouton (0) OFF.**

• **Assurez-vous que le branchement du 21**

flexible avec l'appareil et avec le pistolet soit effectué correctement, sans qu'il y ait fuite d'eau.

> **ARRÊT OFF**

Voir fig. **C**

l'interrupteur sur la position "OFF" (0) et attendre jusqu'à que l'eau se soit complètement refroidie. De cette façon on évite des dépôts de calcaire et surchauffages de la spirale et de la chaudière.

IMPORTANT Une fois la machine arrêtée, décharger toujours le tube de la pression en ouvrant le pistolet.

NETTOYAGE ET ENTRETIEN

XX ATTENTION: débrancher toujours l'appareil de l'alimentation électrique, en enlevant la fiche de la prise électrique, avant d'effectuer chaque type de maintenance et de nettoyage.

ATTENTION: ne pas vaporiser l'appareil avec eau et ne pas utiliser détergents ou solvants aggrégés à fin de ne pas endommager l'appareil.

- Nettoyer la partie extérieure de l'appareil avec un chiffon sec
- La machine doit toujours rester propre de façon à ce que l'air de refroidissement puisse librement passer à travers les fentes.
- Nettoyage du filtre d'eau : il est très important de contrôler et de nettoyer fréquemment le filtre d'eau pour assurer le bon fonctionnement de la pompe. Utiliser une pince pour l'extraire de la pompe et le rincer soigneusement sous l'eau courante.
- Nettoyage de la buse : une buse bouchée peut compromettre le bon fonctionnement de la machine. Il est donc nécessaire de la garder propre. Éteindre la machine et démonter la lance. Nettoyer la buse à l'aide de l'épingle fournie avec l'appareil. Rincer la lance sous l'eau courante.
- En cas de remplissage de l'huile de la pompe, utiliser une huile à gradation SAE 20W40 à base minérale. Quantité contenue: 70 gr.
- Contrôler périodiquement le filtre du gasoil. S'il est trop usé ou sale, le changer.

> **STOCKAGE**

- Déplacer l'appareil seulement en utilisant la poignée

de transport propre.

- Garder l'appareil et les accessoires dans un endroit sec et sûr, hors des enfants

CONDITIONS DE GARANTIE

Tous nos appareils ont été soumis à de nombreux essais et sont sous garantie pour tous les défauts de fabrication conformément aux normes en vigueur. La garantie s'applique à partir de la date d'achat du produit.

Sont exclus de la garantie: Les parties sujettes à normale usure; Les composants en gomme, les balais de charbons, les filtres, les accessoires et les accessoires sont en option. - Les dommages accidentels dus au transport, à négligence et à une utilisation incorrecte, provoqués par une mise en place impropre ou incorrect. - La garantie n'envisage pas le nettoyage des organes de fonctionnement, des filtres et buses obstrués des incrustations, es bloquées à cause de résidus calcaires.

La machine n'est PAS destinée à une utilisation PROFESSIONNELLE mais privée: la garantie ne couvre pas les utilisations autres que celles privées.

ÉLIMINATION



En tant que propriétaire d'un appareil électrique ou électronique, la loi (conformément à la directive UE 2002/96/CE du

27 janvier 2003) vous défend d'éliminer ce produit ou ses accessoires électriques/électroniques comme un déchet domestique solide urbain et vous impose au contraire de l'éliminer dans les centres de collecte prévus à cet effet.

On peut éliminer le produit directement du distributeur moyennant l'achat d'un nouveau produit, équivalent à celui que l'on doit éliminer.

PROBLÈMES ET SOLUTIONS

INCONVÉNIENTS	CAUSES	REMÈDES
1. En appuyant sur l'interrupteur, l'électropompe ne démarre pas.	1. La fiche n'est pas bien introduite dans la prise. 2. La prise électrique ne fonctionne pas. 3. La tension du réseau est insuffisante. 4. La section de la rallonge n'est pas appropriée. 5. La pompe est bloquée.	1. Introduire correctement la fiche dans la prise de courant. 2. Faire contrôler la prise électrique. 3. Contrôler que l'installation est adéquate. 4. Consulter le paragraphe sur le branchement électrique. 5. Positionner l'interrupteur sur ON tout en appuyant sur le levier du pistolet. Si le problème persiste, s'adresser à un centre d'assistance autorisé.
2. La machine se met en marche mais l'eau ne sort pas.	6. Pompe, tubes et accessoires congelés. 7. Aucune alimentation en eau. 8. Filtre d'eau bouché. 9. Buse bouchée.	6. Laisser la pompe et les tubes se décongeler. 7. Brancher la machine au réseau de distribution d'eau et ouvrir le robinet. 8. Démontez et nettoyez le filtre (voir paragraphe " ENTRETIEN "). 9. Démontez la lance du pistolet et nettoyez la buse à l'aide de l'épingle fournie avec l'appareil.
3. L'électropompe tourne mais ne va pas sous pression.	10. Eau insuffisante. 11. Filtre d'aspiration bouché. 12. Événuel contrôleur de pression en position de pression minimale. 13. La buse de la lance est usée. 14. Soupapes d'aspiration ou de refoulement bouchées ou usées.	10. Contrôler que le débit est d'au moins 12 l/min. 11. Démontez et nettoyez le filtre (voir paragraphe " ENTRETIEN "). 12. Augmenter la pression en vissant la poignée. 13. Remplacer la lance. 14. S'adresser à un centre d'assistance autorisé.
4. La pression de service est irrégulière.	15. La buse de la lance est bouchée ou sale. 16. Présence d'air dans l'eau d'alimentation. 17. Filtre d'aspiration bouché. 18. Soupapes d'aspiration ou de refoulement bouchées ou usées. 19. Joints usés. 20. Joints du contrôleur de pression usés.	15. Démontez la lance du pistolet et nettoyez la buse à l'aide de l'épingle fournie avec l'appareil. 16. Alimenter correctement la machine en eau. 17. Démontez et nettoyez le filtre (voir paragraphe " ENTRETIEN "). 18. S'adresser à un centre d'assistance autorisé. 19. S'adresser à un centre d'assistance autorisé. 20. S'adresser à un centre d'assistance autorisé.
5. Le moteur s'arrête brusquement.	21. L'interrupteur thermique de sécurité de la machine s'est enclenché. 22. La section de la rallonge n'est pas appropriée.	21. Laissez le moteur refroidir pendant quelques minutes. Si l'anomalie persiste, s'adresser à un centre d'assistance autorisé. 22. Consulter le paragraphe sur le branchement électrique.
6. La machine perd de l'eau.	23. L'événuel enrouleur de tuyau présente des fuites. 24. Le raccord d'alimentation présente des fuites. 25. La pompe présente des fuites.	23. Serrer les raccords. Si le défaut persiste, s'adresser à un centre d'assistance autorisé. 24. S'assurer que le raccord est correctement monté. (Voir les images du paragraphe INSTALLATION). 25. S'adresser à un centre d'assistance autorisé.
7. Bruit anormal.	26. Filtre d'aspiration bouché. 27. Température excessive de l'eau à l'entrée. 28. Soupapes d'aspiration ou de refoulement bouchées ou usées. 29. Coussinets usés.	26. Démontez et nettoyez le filtre (voir paragraphe " ENTRETIEN "). 27. Amener la température sous 40°C. 28. S'adresser à un centre d'assistance autorisé. 29. S'adresser à un centre d'assistance autorisé.
8. Présence d'eau dans l'huile.	30. Joints annulaires usés.	30. S'adresser à un centre d'assistance autorisé.
9. Redémarrages anormaux de la machine lorsque le pistolet est relâché (versions avec S.A.A.).	31. Le raccord tube – pistolet (exceptés les modèles avec tube et pistolet fournis déjà raccordés) présente des fuites. 32. Présence d'air dans l'eau d'alimentation. 33. Pistolet présentant des fuites d'eau. 34. Pompe présentant des fuites d'eau.	31. Serrer le raccord à l'aide de 2 clés anglaises. 32. Alimenter correctement la machine en eau. 33. S'adresser à un centre d'assistance autorisé. 34. S'adresser à un centre d'assistance autorisé.
10. La machine n'aspire pas de détergent	35. Réservoir vide. 36. L'éventuelle poignée de la lance est en position de haute pression. 37. Tube d'aspiration transparent détérioré ou détaché.	35. Remplir le réservoir. 36. L'amener en position de basse pression en tirant la poignée vers la buse. 37. Brancher de nouveau le tube. Si le problème persiste, s'adresser à un centre d'assistance autorisé.
11. Lorsqu'on place le thermostat à la température choisie, la chaudière ne s'allume pas.	38. Le gazole manque. 39. Filtre fioul engorgé. 40. Electrovanne du fioul bloquée au brûlé. 41. Thermostat en panne. 42. Décharge d'allumage insuffisante ou complètement absente. 43. Electrodes à une distance incorrecte.	38. Vérifier le niveau dans le réservoir et contrôler la propreté du tuyau rigide d'aspiration. 39. Remplacer le petit filtre de la ligne. 40. Le remplacer. 41. Le remplacer. 42. S'adresser à un centre d'assistance autorisé. 43. S'adresser à un centre d'assistance autorisé.

INHALTSVERZEICHNIS	Seite
Enleitung	24
Symbole	24
Sicherheit	24
Bedienung	26
Pflege und Wartung	28
Garantiebedingungen	28
Entsorgung	28
Abhilfen bei Betriebsstörungen	29
Abbildung	84-85

ENLEITUNG

> BESTIMMUNGSGEMÄSSER GEBRAUCH

- Das Gerät kann für das Waschen von Oberflächen in Außenräumen verwendet werden, wenn unter Druck stehendes Wasser zur Schmutzbeseitigung benötigt wird.
- Mit den entsprechenden Zubehörteilen kann Schaum aufgetragen, sandgestrahlt oder mit einer rotierenden Bürste, die auf die Pistole aufgesetzt wird, gewaschen werden.
- Die Leistungen und die Einfachheit der Benutzung des Gerätes entsprechen einer NICHT PROFESSIONELLEN Verwendung.

> TECHNISCHE DATEN (siehe das Typenschild)

SYMBOL



ACHTUNG! Wichtiger Hinweis, der aus Sicherheitsgründen zu beachten ist.



WICHTIG



VERRIEGELT



OFFEN



Optional

WENN VORHANDEN
(siehe Verpackung)



Doppelisolierung (WENN VORHANDEN): sie ist einen zusätzlichen Schutz der elektrischen Isolierung dieses Produkt verlangt keine Erdung.



Warnung: nicht berühren



Warnung: nicht einatmen

SICHERHEIT

> WARNHINWEISE

01 ACHTUNG: Gerät darf nur im Freien benutzt werden.

02 ACHTUNG: Nach Beendigung jeder Arbeit Strom- und Wasserversorgung immer absperren.

03 ACHTUNG: Das Gerät nicht benutzen, wenn das Stromkabel oder wichtige Geräteteile beschädigt sind, z.B. Sicherheitsvorrichtungen, Hochdruckschlauch der Pistole usw.

04 ACHTUNG: Dieses Gerät wurde für den Einsatz mit dem vom Hersteller beigestellten oder vorgeschriebenen Reinigungsmittel (Typ neutrales Reinigungs-Shampoo auf der Basis biologisch abbaubarer anionischer Tenside) entwickelt. Die Verwendung anderer Reinigungsmitteln oder chemischer Substanzen kann die Sicherheit des Gerätes beeinträchtigen.

05 ACHTUNG: Das Gerät nicht in der Nähe von Personen benutzen, es sei denn, sie tragen Schutzkleidung.

06 ACHTUNG: Bei der Reinigung von Fahrzeugen darf der Strahl nicht direkt auf Achslager gerichtet werden, da sonst das Fett ausgewaschen wird. Fahrzeugreifen/Reifenventiledüffennur mit einem Mindestabstand von 30 cm gereinigt werden, sonst kann der Fahrzeugreifen/Reifenventil durch den Hochdruckstrahl beschädigt werden. Erstes Anzeichen hierfür ist eine Verfärbung des Reifens. Beschädigte Fahrzeugreifen/Reifenventile sind lebensgefährlich.



07 ACHTUNG:

Hochdruckwasserstrahlen können gefährlich sein, wenn sie auf unangebrachte Weise benutzt werden. Der Strahl darf nicht auf Personen, Tiere, eingeschaltete Elektrogeräte oder das Gerät selbst gerichtet werden.

08 ACHTUNG: Die Hochdruckschläuche, Zubehörteile und Anschlüsse sind wichtig für die Sicherheit des Gerätes. Benutzen Sie nur die vom Hersteller vorgeschriebenen Schläuche, Zubehörteile und Anschlüsse (es ist äußerst wichtig, dass diese Teile unversehrt bleiben, daher eine unangebrachte Verwendung vermeiden und sie vor Knicken, Stößen und Abschürfungen

schützen).

⚠09 ACHTUNG: Geräte ohne A.S.S. – Automatic Stop System: sie dürfen nicht länger als 2 Minuten mit freigegebener Pistole laufen. Die Temperatur des in den Kreislauf zurückgeführten Wassers wird beträchtlich erhöht und fügt der Pumpe ernsthafte Schäden zu.

⚠ A.S.S. AUTOMATIC STOP SYSTEM 10ACHTUNG: Geräte mit A.S.S. – Automatic Stop System: man sollte sie nicht länger als 5 Minuten in Stand-By-Modus belassen.

⚠11 ACHTUNG: Das Gerät jedes Mal völlig ausschalten (Hauptschalter in Position (0)OFF), wenn es unbeaufsichtigt bleibt.

⚠12 ACHTUNG: Jede Maschine wird einer Endkontrolle unter Benutzungsbedingungen unterzogen, daher ist es normal, dass sich in ihrem Innern noch ein paar Wassertropfen befinden.

⚠13 ACHTUNG: Darauf achten, dass das Stromkabel nicht beschädigt wird. Beschädigte Anschlussleitung unverzüglich durch autorisierten Kundendienst/ Elektro-Fachkraft austauschen lassen.

⚠14 ACHTUNG: Die Maschine enthält unter Druck stehende Flüssigkeiten. Die Spritzpistole gut festhalten, um der Reaktionskraft vorzubeugen. Nur die der Maschine beige stellte Hochdruckdüse verwenden.

⚠16 ACHTUNG: Dieses Gerät ist nicht für die Nutzung durch Personen (einschließlich Kinder) mit stark reduzierten physischen, sensorischen oder geistigen Fähigkeiten oder Mangel an Erfahrung und Wissen, es sei denn, sie Überwachung oder Belehrung über die Verwendung des Geräts durch eine verantwortliche Person für Ihre Sicherheit gegeben wurden.

⚠17 ACHTUNG: Die Kinder sollten beaufsichtigt werden, um sicherzustellen, dass sie nicht mit dem Gerät spielen.

⚠18 ACHTUNG: Nehmen Sieden Hochdruckreiniger erst in Betrieb, wenn der Hochdruckschlauch vollkommen ausgerollt ist.

⚠19 ACHTUNG: Beim Auf- und Abwickeln des Schlauches darauf achten, dass der Hochdruckreiniger nicht umkippt.

⚠20 ACHTUNG: Beim Auf- und Abwickeln des Schlauches muss die Maschine ausgeschaltet und das Rohr druckentlastet sein (Betrieb Beenden).

⚠21 ACHTUNG: Explosionsgefahr. Sprühen Sie keine brennbaren Flüssigkeiten..

⚠22 ACHTUNG: Die Maschinensicherheit zu gewährleisten, verwenden Sie nur Original-Ersatzteile vom Hersteller oder vom Hersteller

zugelassen.

⚠23 ACHTUNG: Den Strahl nicht auf sich selbst oder andere Personen richten, um Schuhe oder Kleider zu reinigen.

⚠24 ACHTUNG: Nicht zulassen, dass das Gerät von Kindern oder ungeschultem Personal benutzt wird.

⚠ACHTUNG: Das Wasser, das durch Rückflussverhinderer geflogen wird als nicht trinkbar ist.

⚠XX ACHTUNG! Das Gerät vom Stromnetz bei Lösen des Steckers von der Steckdose abtrennen, bevor Reinigungsarbeiten durchgeführt werden.

⚠XY ACHTUNG: Ungeeignete Verlängerungen können gefährlich sein.

⚠XJ ACHTUNG: Bei Verwendung eines Verlängerungskabels müssen Steckdose und Stecker gegen Spritzwasser geschützt sein.

⚠ACHTUNG: Während des Betriebs die Maschine in keine ungenügend belüftete Zone stellen und sie nicht decken.

⚠ACHTUNG: Es ist zu vermeiden, die Maschine unter dem Regen zu benutzen und den Hochdruckstrahl gegen die Maschine selbst zu richten.

⚠ACHTUNG: Haben Sie das Gerät nicht auf brennbaren Flächen.

⚠ACHTUNG:

- DAS GERÄT NIEMALS MIT FEUCHTEN ODER NASSEN HÄNDEN UND BARFUSS ANFASSEN.

- NICHT AM GERÄTEKABEL ODER AM GERÄT SELBST ZIEHEN, UM DEN GERÄTESTECKER AUS DER STECKDOSE ZU ZIEHEN.

- SOLLTE WÄHREND DES BETRIEBES DER STROM AUSFALLEN, MUß DIE MASCHINE AUSSICHERHEITSGRÜNDE AUSGESCHALTET WERDEN (SCHALTER AUF OFF POSITION).

> SICHERHEITSEINRICHTUNGEN

⚠ACHTUNG: Die Pistole ist mit einer Sicherheitssperre ausgerüstet. Es ist wichtig, dass Sie jedes Mal, wenn die Benutzung des Gerätes unterbrochen wird, diese Sicherheitssperre betätigen, um ein zufälliges Öffnen zu verhindern.

- Sicherheitsvorrichtungen: Spritzpistole mit Sicherheitssperre, Maschine mit Schutz gegen elektrische Überlastung (KL. 1), Pumpe mit By-Pass-Ventil oder Stopp-Vorrichtung.

- Die Sicherheitstaste an der Pistole dient nicht zur Sperrung des Hebels während der Arbeit,

sondern damit sie sich nicht zufällig öffnet.

⚠️ ACHTUNG: Das Gerät ist mit einem Motorschutz ausgestattet: Im Falle eines Gerät Intervention, warten Sie einige Minuten oder alternativ, trennen Sie und wieder anschließen Sie, das Produkt an das Elektrische Netz. Wenn das Problem weiterhin besteht, schicken Sie das Geraete an unsere Kundendienst.

> **STABILITÄT**

⚠️ ACHTUNG: Das Gerät darf nicht auf Halterungen, Sockeln oder ähnlichen Unterlagen aber auf Horizontalfläche, stetig und sicher gestellt werden.

BEDIENUNG

> **BESCHREIBUNG DES GERÄTS**

• Siehe Seite 3-4-5.

> **MONTAGE**

Siehe Seite 2.

> **INSTALLATION**

Siehe Abb. **A**

- Kontrollieren Sie, dass der Hauptschalter in Position "OFF"(0) steht und dass das Wasserfilter im Ansaugstutzen der Pumpe (INLET) sitzt.
- Den Schnellanschluss mit der Hand, ohne Zuhilfenahme von Werkzeugen, anschrauben.
- Den Wasserzuflussschlauch mit dem Schnellanschluss verbinden. Der Schlauch muss einen Innendurchmesser von mind. 13 mm (1/2") aufweisen.
- Den Hochdruckschlauch mit dem Ausflusstutzen der Pumpe (OUTLET) verbinden. Das Anschlussstück des Hochdruckschlauchs ganz nach unten drücken und dann mit der Hand, ohne Zuhilfenahme von Werkzeugen, einschrauben.
- Den Hochdruckschlauch mit der Pistole verbinden
- Den Wasserhahn völlig öffnen. Die Wassertemperatur muss unbedingt niedriger sein als 40°C.

👉 WICHTIG Der Hochdruckreiniger darf nur mit sauberem Wasser betrieben werden, da sonst Schäden am Reiniger selbst verursacht werden können.

- Die Sicherheitssperre der Pistole lösen und den Abzug gedrückt halten, bis soviel Wasser durchgelaufen ist, dass die ganze Luft ausgetrieben ist.

Die Lanze in die Pistole einstecken. Stecker in die Steckdose einführen.

Zum Anlassen der Maschine den Pistolenabzug drücken und den Hauptschalter **gleichzeitig** auf "ON" (1) stellen".

TREIBSTOFFAUFFÜLLUNG

Den Tank mit dem auf dem Fabrikschild angegebenen Treibstoff auffüllen. Vermeiden, daß der Tank während des Betriebes leer läuft, weil die Kraftstof-

fpumpe dadurch Schaden nehmen kann.

⚠️ Der gebrauch ungeeigneten brennstoffs kann gefährlich sein.

Den Reinigertank mit Produkten befüllen, die für die beabsichtige Wäsche geeignet sind.

⚠️ ACHTUNG: Es dürfen nur flüssige Reinigungsmittel verwendet werden, die stark säure- oder laugenhaltig sind.

Es empfiehlt sich die Verwendung unserer Reiniger (oder des Wachses), die spezifisch für die Verwendung auf Hochdruckreinigern konzipiert wurden.

> **IMBETRIEBNAHME**

Siehe Abb. **B**

Zür Reinigung mit kaltes Wasser den Hauptschalter **2** (1) ON .

Zür Reinigung mit heißem Wasser den Hauptschalter **1** (1) ON .

Der Brenner läuft beim Gerät unter Druck.

> **HOCHDRUCKLANZEN**

Siehe Abb. **H**

> **ANSAUGEN DES REINIGUNGSMITTELS**

Siehe Abb. **E**

> **HOCHDRUCKSCHLAUCH**

Siehe Abb. **I**

> **WASSERVERSORGUNG**

Wasseranschluß



⚠️ ACHTUNG! (Symbol) Durch einen Rückfluss-verhinderer geflossenes Wasser ist nicht trinkbar.

Der direkte Anschluss des Hochdruckreinigers an die Trinkwasserleitung ist nur dann zulässig, wenn in der Zuleitung eine vorschriftsmäßige Schutzvorrichtung gegen Rückfluss mit Ablauf installiert ist. Der Schlauchdurchmesser muss mindestens Ø 13mm - 1/2 inch betragen; der Schlauch selbst muss verstärkt sein.

⚠️ ACHTUNG: Das Wasser, das durch

Rückfußverhinderer geflogen wird als nicht trinkbar ist.

- ☞ **WICHTIG** Nur gefiltertes oder sauberes Wasser ansaugen. Der Wasserhahn muss mindestens eine der Förderleistung der Pumpe zweifach Wassermenge liefern.

- Minstdurchfluss: 15 l/ min.
- Max. Wassertemperatur am Einfluss: 40°C
- Max. Eingangsdruck: 1Mpa

Den Hochdruckreiniger so nahe wie möglich am Wassernetzanschluss aufstellen.

Das Nichtbeachten dieser Bedingungen verursacht ernsthafte mechanische Schäden an der Pumpe sowie den Verfall der Garantieansprüche.

Wasserversorgung aus der Wasserleitung

- Einen Zulaufschlauch (nicht im Lieferumfang) am Wasseranschluß des Gerätes und am Wasserzulauf anschließen.
- Wasserzulauf öffnen.

Wasserversorgung aus offenem Behälter

- Kupplungsteil für Wasser.
- Saugschlauch mit Filter (nicht im Lieferumfang) am Wasseranschluß des Gerätes anschrauben.
- Filter in den Behälter hängen.
- Gerät vor dem Betrieb entlüften.
 - Hochdruckleitung am Hochdruckanschluß des Gerätes abschrauben.
 - Gerät einschalten und solange laufen lassen, bis das Wasser blasenfrei am Hochdruckanschluß.
 - Gerät ausschalten und Hochdruckschlauch wieder anschrauben.

> STROMVERSORGUNG

- Der elektrische Anschluss des Gerätes muss der Norm IEC 60364-1 entsprechen.

- ☞ **WICHTIG** Bevor Sie das Gerät anschließen, vergewissern Sie sich, dass die Angaben auf dem Typenschild denen des Stromnetzes entsprechen und dass die Steckdose durch einen Fehlerstromschutzschalter mit einer Ansprechempfindlichkeit unter 0,03 A - 30ms abgesichert ist.

- Passen Steckdose und Gerätestecker nicht zusammen, lassen Sie die Steckdose von geschultem Fachpersonal durch eine andere, passende ersetzen.

- Das Gerät nicht bei Temperaturen unter 0°C benutzen, wenn es mit einem Schlauch aus PVC (H VV-F) ausgerüstet ist.

⚠ **XY ACHTUNG:** Ungeeignete Verlängerungen können gefährlich sein.

⚠ **XJ ACHTUNG:** Bei Verwendung eines Verlängerungskabels müssen Steckdose und Stecker gegen Spritzwasser geschützt sein.

Das Kabel muss die in der untenstehenden Tabelle aufgeführten Abmessungen haben

	<16 A	<25 A
<20 m	ø 1,5 mm ² 14 AWG	ø 2,5 mm ² 12 AWG
20 m - 50 m	ø 2,5 mm ² 12 AWG	ø 4,0 mm ² 10 AWG

A.S.S. (falls vorhanden)

☞ **WICHTIG** A.S.S. (Automatic Stop System) das die Maschine während der Bypass-Phase abstellt. Um die Maschine zu starten, positionieren Sie den Schalter auf (I)“ON“; dann drücken Sie den Pistolenzug: das A.S.S. setzt die Maschine in Betrieb und stellt sie automatisch ab, wenn der Abzug losgelassen wird. Es ist deshalb ratsam, die Pistole durch die am Abzug angebrachte Vorrichtung zu sichern, jedesmal wenn die Maschine abgestellt wird, um unabsichtliche Anläufe zu vermeiden.

- Selbststarts der Maschine, ohne die Pistole zu betätigen sind durch z.B. Luftblasen im Wasser begründet.
- Beim Stillstand für mehr als 5 Minuten sollte das Gerät nicht unbeaufsichtigt abgestellt werden. Andernfalls, ist es notwendig für den Schutz des Gerätes, den Schalter auf (0)OFF Position zu stellen.
- Prüfen Sie, dass die Verbindung des Hochdruckschlauches mit dem Gerät und der als Ausrüstung vorgesehenen Pistole korrekt angeschlossen ist.

> **BETRIEB BEENDEN**

Siehe Abb. 

Auf dem Schalter im Position “OFF” (0) und warten Sie, daß das Wasser kalt wird. Auf diese Weise, vermeidet man Kalkablagerung und Überheizung von der Schlange und vom Kessel.

-  **WICHTIG** Bei stillstehender Maschine die Pistole immer öffnen, um den Druckschlauch zu entlasten.

PFLEGE UND WARTUNG

Siehe Abb. **D**

△XX ACHTUNG! Das Gerät vom Stromnetz bei Loesen des Steckers von der Steckdose abtrennen, bevor Reinigungsarbeiten durchgeführt werden.

△ACHTUNG! Sprühen Sie das Gerät mit Wasser und nicht verwenden, Reinigungsmittel oder Lösungsmittel. Das Gerät kann beschädigt werden.

- Reinigen Sie das Äußere von Gerät mit einem trockenen Tuch.

***Halten Sie die Maschine immer sauber, damit die Kühlluft unbehindert durch die Schlitze fließen kann..

*Reinigung des Wasserfilters: Damit die Pumpe stets gut funktioniert, ist es äußerst wichtig, das Wasserfilter oft zu kontrollieren und zu reinigen. Mit einer Zange aus der Pumpe herausziehen und sorgfältig unter fließendem Wasser auswaschen.

-**Reinigung der Düse: Eine verstopfte Düse kann das korrekte Funktionieren der Maschine beeinträchtigen, deshalb muss sie sauber gehalten werden. Maschine ausschalten und die mLanze abnehmen. Die Düse mit der mitgelieferten Nadel reinigen. Die Lanze unter fließendem Wasser auswaschen.

- Soll das Pumpenöl ausgetauscht werden, benutzen Sie ein Öl mit Gradation SAE 20W40 auf Mineralbasis. Ölfüllmenge: 70 gr.
- Der Treibstofffilter muß regelmäßig kontrolliert und bei Verschleiß oder Verschmutzung ausgewechselt werden.

> **LAGERUNG**

Siehe Abb. **D**

- Fassen Sie den Griff, um das Gerät zu bewegen
- Gerät mit komplettem Zubehör in einem trockenen, frostsicheren raum aufbewahren.

GARANTIE

Alle unsere Geräte wurden sorgfältigen Prüfungen

unterzogen. Die Garantie deckt gemäß der herrschenden Vorschriften Fabrikationsfehler ab. Die Garantie gilt vom Verkaufsdatum an.

Von der Garantie ausgeschlossen sind: - die sich bewegenden, der Abnutzung unterliegenden Teile - Gummiteile, Kohlebürsten, Filter, Zubehör und Optional-Zubehörteile. - Zufällige Schäden und Schäden, die durch Transport, Nachlässigkeit oder falsche Behandlung, falsche und zweckentfremdete Benutzung und Installation verursacht werden. - Die Garantie beinhaltet nicht das gg. erforderliche Reinigen der funktionstüchtigen Teile, verstopfte Düsen und Filter, blockierte Düsen durch Verkalkung.

Das Gerät ist hauptsächlich für den Hobby Gebrauch gedacht und NICHT FÜR DAS PROFESSIONELLE ARBEITEN: die Garantie deckt nicht den Gebrauch ausserhalb des privaten Bereichs.

ENTSORGUNG



Das Gesetz (gemäß der EU-Richtlinie 2002/96/EG vom 27.Januar 2003) verbietet dem Besitzer eines elektrischen oder elektronischen Gerätes, dieses Produkt oder dessen elektrisches/elektronisches Zubehör als gemeinen Hausmüll zu entsorgen und macht ihm zur Auflage, das Gerät bei einer entsprechenden Sammelstellen zu entsorgen. Das Produkt kann auch direkt bei dem Händler, bei dem man ein neues, dem zu entsorgenden gleichwertiges Produkt erwirbt, entsorgt werden.

ABHILFEN BEI BETRIEBSSTÖRUNGEN

STÖRUNGEN	URSACHEN	ABHILFEN
1. Beim Betätigen des Schalters springt die Pumpe nicht an.	1. Stecker sitzt nicht richtig in der Steckdose. 2. Steckdose funktioniert nicht. 3. Netzspannung ungenügend. 4. Der Durchmesser des Verlängerungskabels ist nicht passend. 5. Pumpe blockiert..	1.1. Den Stecker richtig in die Steckdose einführen. 2. Steckdose kontrollieren lassen. 3. Kontrollieren, dass die elektrische Anlage den Anforderungen entspricht. 4. Das Kapitel über Elektroanschluss nachlesen. 5. Den Schalter auf ON stellen und dabei den Hebel der Pistole gedrückt halten; bleibt die Störung bestehen, wenden Sie sich bitte an einen zugelassenen Kundendienst.
2. Die Maschine startet, aber es läuft kein Wasser heraus.	6. Pumpe, Schläuche oder Zusatzteile sind eingefroren. 7. Keine Wasserversorgung. 8. Wasserfilter verstopft. 9. Düse verstopft.	6. Pumpe und Schläuche auftauen lassen. 7. Die Maschine an die Wasserversorgung anschließen und den Wasserhahn öffnen. 8. Filter ausbauen und reinigen (siehe Kap. „WARTUNG“). 9. Die Lanze von der Pistole abnehmen und die Düse mit der mitgelieferten Nadel reinigen.
33. Die Pumpe dreht, aber es baut sich kein Druck auf.	10. Zuwenig Wasser. 11. Ansaugfilter verstopft. 12. Druckreglerventil (falls vorhanden) steht auf unterstem Druckwert. 13. Lanzendüse abgenutzt. 14. Ansaug- oder Auslaufventil verstopft oder abgenutzt.	10. Kontrollieren, dass der Durchfluss mind. 12 l/Min. beträgt. 11. Filter ausbauen und reinigen (siehe Kap. „WARTUNG“). 12. Den Druck durch Drehen des Handgriffs erhöhen. 13. Lanze austauschen. 14. Wenden Sie sich an einen zugelassenen Kundendienst.
4. Unregelmäßiger Arbeitsdruck.	15. Lanzendüse verstopft oder schmutzig. 16. Luft im Zuflusswasser. 17. Ansaugfilter verstopft. 18. Ansaug- oder Auslaufventil verstopft oder abgenutzt. 19. Dichtungen abgenutzt. 20. Dichtungen des Druckreglerventils abgenutzt.	15. Die Lanze von der Pistole abnehmen und die Düse mit der mitgelieferten Nadel reinigen). 16. Die Maschine mit einer richtigen Wasserversorgung versehen. 17. Filter ausbauen und reinigen (siehe Kap. „WARTUNG“). 18. Wenden Sie sich an einen zugelassenen Kundendienst. 19. Wenden Sie sich an einen zugelassenen Kundendienst. 20. Wenden Sie sich an einen zugelassenen Kundendienst.
5. Der Motor bleibt plötzlich stehen.	221. Der Überlastschalter der Maschine hat angesprochen. 22. Der Durchmesser des Verlängerungskabels ist nicht passend.	21. Den Motor einige Minuten lang abkühlen lassen. Bleibt die Störung bestehen, wenden Sie sich bitte an einen zugelassenen Kundendienst 22. Das Kapitel über Elektroanschluss nachlesen.
6. Wasserlecks in der Maschine.	23. Lecks an der Kabeltrommel (falls vorhanden). 24. Lecks am Zuflussanschluss. 25. Lecks an der Pumpe.	23. Die Anschlüsse festschrauben, bleibt die Störung bestehen, wenden Sie sich bitte an einen zugelassenen Kundendienst. 24. Kontrollieren Sie, dass der Anschluss richtig eingebaut ist (Siehe Abbildungen im Kap. „INSTALLATION“). 25. Wenden Sie sich an einen zugelassenen Kundendienst.
7. Ungewöhnliche Geräuschentwicklung.	26. Ansaugfilter verstopft. 27. Temperatur des Zuflusswassers zu hoch. 28. Ansaug- oder Auslaufventil verstopft oder abgenutzt. 29. Lager abgenutzt.	26. Filter ausbauen und reinigen (siehe Kap. „WARTUNG“). 27. Die Temperatur unter 40°C absenken. 28. Wenden Sie sich an einen zugelassenen Kundendienst. 29. Wenden Sie sich an einen zugelassenen Kundendienst.
8. Wasser im Öl.	30. Dichtungsringe abgenutzt.	30. Wenden Sie sich an einen zugelassenen Kundendienst.
9.9. Unnormales Neustarten der Maschine bei freigegebener Pistole (Ausführungen mit A.S.S.).	331. Leck an der Verbindung zwischen Schlauch und Pistole (nicht bei Modellen, die bereits mit angeschlossener Schlauch und Pistole geliefert werden). 32. Luft im Zuflusswasser. 33. Lecks an der Pistole. 34. Lecks an der Pumpe.	31. Die Verbindung mit zwei Engländern festschrauben. 32. Die Maschine mit einer richtigen Wasserversorgung versehen. 33. Wenden Sie sich an einen zugelassenen Kundendienst. 34. Wenden Sie sich an einen zugelassenen Kundendienst.
10. Die Maschine saugt kein Reinigungsmittel auf.	35. Tank leer. 36. Handgriff der Lanze steht auf Position Hochdruck (falls vorhanden). 37. Der durchsichtige kleine Ansaugschlauch ist beschädigt oder abgelöst.	35. Tank füllen. 36. Den Handgriff durch Ziehen in Richtung der Düse auf Position Niederdruck stellen. 37. Den Schlauch wieder anschließen. Bleibt die Störung bestehen, wenden Sie sich bitte an einen zugelassenen Kundendienst.
11. Beim betätigen des Brennerschalters startet der Heizkessel nicht.	38. Es fehlt Dieselöl. 39. Der Dieselölfilter ist verstopft. 40. Die Dieselölpumpe ist entweder blockiert oder durchgebrannt. 41. Der Thermostat ist beschädigt. 42. Mangelhafte oder ausbleibende Zündung. 43. Die Elektroden haben keinen richtigen Abstand.	38. Den Dieselölstand im Tank überprüfen und kontrollieren, ob der kleine steife Ansaugschlauch sauber ist. 39. Den Brennstofffilter austauschen. 40. Austauschen. 41. Austauschen. 42. Wenden Sie sich an einen zugelassenen Kundendienst. 43. Wenden Sie sich an einen zugelassenen Kundendienst.

índice	pag.
Introducción	30
Símbolos	30
Advertencias de seguridad	30
Manejo	32
cuidado y mantenimiento	34
Condiciones de garantía	34
Eliminación	34
Soluciones localización de averías	35
ilustraciones	84-85

INTRODUCCIÓN

> USO PREVISTO

- El aparato puede usarse para lavar superficies de ambientes externos, cada vez que se requiera usar agua a presión para eliminar la suciedad.
- Con los adecuados accesorios opcionales se pueden realizar operaciones de espumado, arenación y lavados con cepillo rotativo para aplicar a la pistola.
- Les prestaciones y la sencillez de uso del aparato son adecuadas para un uso NO PROFESIONAL

> DATOS TÉCNICOS

(ver la placa dato técnicos)

SÍMBOLOS



¡ATENCIÓN! Prestar atención por motivos de seguridad.



IMPORTANTE



CERRADO



ABIERTO



SI ESTUVIERA PRESENTE



Doble aislamiento (SI ESTUVIERA PRESENTE): es una protección adicional aislamiento eléctrico.



advertencia de no tocar



símbolo de advertencia: no inhalan el humo

SEGURIDAD

> ADVERTENCIAS DE SEGURIDAD

01 ATENCIÓN: La hidrolimpiadora debe utilizarse sólo al aire libre.

02 ATENCIÓN: Al final de cada trabajo, desconecte siempre la conexión eléctrica y la hídrica.

03 ATENCIÓN: No use el aparato si el cable eléctrico o partes importantes del mismo están dañadas, como por ejemplo, los dispositivos de seguridad, el tubo de alta presión de la pistola, etc.

04 ATENCIÓN: Este aparato ha sido proyectado para ser utilizado con el detergente suministrado o prescrito por el constructor, tipo champú detergente neutro a base de tensioactivos biodegradables aniónicos. El uso de otros detergentes o sustancias químicas, puede perjudicar la seguridad del aparato.

05 ATENCIÓN: No utilizar el aparato cerca de personas, a no ser que vistan prendas protectoras.

06 ATENCIÓN: El chorro de la lanza no debe dirigirse hacia piezas mecánicas con grasa lubricante: en caso contrario, la grasa se disolverá y se dispersará en el entorno. Los neumáticos de vehículos y las válvulas de neumáticos sólo se limpiarán desde la habitual distancia de trabajo de 30 cm. En caso de no observar estos consejos anteriores, el chorro de alta presión puede causar daños en los neumáticos de los vehículos y en las válvulas de los mismos. El primer indicio de esto es la decoloración del neumático. Un neumático defectuoso o deteriorado puede tener consecuencias mortales.



07 ATENCIÓN: Los chorros a alta presión pueden ser peligrosos si se usan impropriamente. Los chorros no deben dirigirse hacia personas, animales, instalaciones o aparatos eléctricos bajo tensión o bien hacia el mismo aparato.

08 ATENCIÓN: Los tubos flexibles, los accesorios y los racores para la alta tensión, son importantes para la seguridad del aparato. Utilizar exclusivamente los tubos flexibles, accesorios y racores aconsejados por el

Utilizar exclusivamente los tubos flexibles, accesorios y racores aconsejados por el

fabricante (es de suma importancia cuidar la integridad de estos componentes evitando un uso impropio e impidiendo dobleces, golpes o abrasiones).

△ 09 ATENCIÓN: Aparatos no provistos de A.S.S. – Automatic Stop System: no deben permanecer en funcionamiento durante más de 2 minutos con la pistola soltada. El agua en recirculación aumenta notablemente de temperatura, provocando graves daños a la bomba.

△ ASS. AUTOMATIC STOP SYSTEM 10 ATENCIÓN: Aparatos dotados de A.S.S.– Automatic Stop System: es una buena norma no dejarlos en stand-by durante un tiempo superior a 5 minutos.

△ 11 ATENCIÓN: Apagar completamente el aparato (interruptor general en posición (0) OFF) cada vez que se deje sin vigilancia.

△ 12 ATENCIÓN: Cada máquina se prueba en sus condiciones de uso antes de entregarla, por lo que es normal que queden algunas gotas de agua en su interior.

△ 13 ATENCIÓN: Atención a no dañar el cable eléctrico. Si el cable de alimentación resulta dañado, debe ser sustituido por el fabricante, por el servicio técnico o bien por personal cualificado con el fin de evitar que se generen peligros.

△ 14 ATENCIÓN: Máquina con fluido bajo presión. Coger la pistola con firmeza para prevenir la fuerza de reacción. Utilizar sólo la boquilla de alta presión suministrada con la máquina.

△ 16 ATENCIÓN: Este aparato no está destinado al uso por personas (incluyendo niños) con reducción de las capacidades físicas, sensoriales o mentales, ni tampoco con falta de experiencia y de conocimiento, a menos que hayan recibido las instrucciones de uso del aparato o la supervisión por una persona responsable de su seguridad.

△ 17 ATENCIÓN: Los niños deben ser controlados para asegurarse de que no jueguen con el aparato.

△ 18 ATENCIÓN: No poner en funcionamiento la hidrolimpiadora antes de desplegar el tubo de alta presión.

△ 19 ATENCIÓN: Enrollar y desenrollar el tubo prestando atención a que no se voltee la hidrolimpiadora.

△ 20 ATENCIÓN: Cuando recoja o libere el tubo, la máquina deberá estar conectada y el tubo

de descarga de presión (para del aparato).

△ 21 ATENCIÓN: Riesgo de explosión. No rocíe líquidos inflamables.

△ 22 ATENCIÓN: Para garantizar la seguridad de la máquina, utilice sólo piezas de repuesto originales del fabricante o aprobados por el fabricante.

△ 23 ATENCIÓN: No dirigir el chorro hacia sí mismo o bien hacia otras personas para limpiar vestidos o zapatos.

△ 24 ATENCIÓN: No permitir que niños o personal no adestrado utilicen el aparato.

△ ATENCIÓN: El agua que ha volado a través de preventores de retorno se considera no potable.

△ XX ATENCIÓN: Desconectar el aparato de la red eléctrica antes de realizar cualquier tipo de intervención de mantenimiento y limpieza.

△ XY ATENCIÓN: extensiones eléctricas inadecuadas pueden resultar peligrosas.

△ XJ ATENCIÓN: Si se utiliza una prolongación, el enchufe y la toma deben ser impermeables al agua.

△ ATENCIÓN: Durante el funcionamiento, no colocar la máquina en zonas de mala aireación y mucho menos cubrirla.

△ ATENCIÓN: Evitar de utilizar la máquina bajo la lluvia y no dirigir el chorro contra ella.

△ ATENCIÓN: No utilice la unidad sobre superficies inflamables.

△ ATENCIÓN:

- NO TOCAR EL APARATO CON LAS MANOS MOJADAS O DESCALZO.
- NO TIRAR DEL CABLE DE ALIMENTACION O DEL APARATO MISMO PARA DESCONECTARLO.
- EN EL CASO DE QUE DURANTE EL FUNCIONAMIENTO FALTE LA CORRIENTE ELÉCTRICA, POR RAZONES DE SEGURIDAD, APAGAR LA MÁQUINA (OFF).

> **DISPOSITIVOS DE SEGURIDAD:**

△ ATENCIÓN: La pistola está provista de un pasador de seguridad. Cuando se interrumpe el uso de la máquina, es importante accionar el pasador de seguridad para evitar aperturas accidentales.

- pistola dotada de tope de seguridad, máquina dotada de protección contra sobrecargas eléctricas (CL. I), bomba con válvula de by-pass o dispositivo de detención.
- El pulsador de seguridad de la pistola no sirve para el bloqueo de la palanca durante el funcionamiento, sino que sirve para evitar

aperturas accidentales.

⚠ ATENCIÓN: EL aparato esta equipado con protección eléctrica del motor: en caso de intervención de la protección hay que esperar unos minutos o alternativamente desconectar y despues volver a conectar el aparato a la red eléctrica. Si el problema se repite o si el aparato queda apagado es necesario llevarlo al centro de asistencia mas cercano.

> **ESTABILIDAD**

⚠ ATENCIÓN: El dispositivo se puede colocar en los soportes, estantes y soportes similares, pero en la superficie horizontal, constante y fiable.

MANEJO

> **DESCRIPCIÓN DEL APARATO**

Ver pág. 3-4-5.

> **MONTAJE**

Ver pág. 2.

> **INSTALACIÓN**

Ver fig. **A**

- Controle que el interruptor general esté en posición "OFF" (0) y que el filtro del agua esté introducido en el manguito de aspiración de la bomba (INLET).
- Enrosque manualmente el acoplamiento rápido, sin la ayuda de herramientas.
- Conecte el tubo de alimentación del agua con el acoplamiento rápido. El tubo ha de tener un diámetro interno de por lo menos 13 mm (1/2").
- Conecte el tubo de alta presión al manguito de salida de la bomba (OUTLET). El empalme del tubo de alta presión debe empujarse hasta el fondo y seguidamente debe enroscarse manualmente, sin utilizar herramientas.
- Conecte el tubo de alta presión a la pistola .
- Abra por completo el grifo del agua. La temperatura del agua debe ser taxativamente inferior a 40°C.

-  la hidrolimpiadora tiene que funcionar con agua limpia a fin de evitar daños a la máquina misma.
- Desbloquee el pasador de seguridad de la pistola y mantenga presionado el gatillo, haciendo salir el agua hasta que se haya expulsado todo el aire.
- Introduzca la lanza en la pistola.
- Introduzca el enchufe en la toma de corriente. Para poner en marcha la máquina, presione el

gatillo de la pistola y **simultáneamente** coloque el interruptor general en "ON" (1).

REABASTECIMIENTO

Llenar el tanque con el combustible indicado en la placa de los datos técnicos. Evitar que el depósito se vacíe durante el funcionamiento para no dañar la bomba del gasóleo.

⚠ ATENCIÓN: El uso de combustible inadecuado puede ser peligroso.

Llenar el bidón del detergente e introducir el tubo con el relativo filtro.

⚠ ATENCIÓN: Usar solamente detergentes líquidos, evitar absolutamente productos ácidos o muy alcalinos.

Les aconsejamos usar nuestros productos que han sido estudiados expresamente para el uso con hidrolimpiadoras.

> **ARRANQUE**

Ver fig. **B**

Para lavar con agua fría:

poner el interruptor en la posición **2** (1) ON .

Para lavar con agua caliente:

poner el interruptor en la posición **1** (1) ON .

El quemador funciona con la máquina en presión.

> **LANZA ALTA PRESIÓN**

Ver fig. **H**

> **ASPIRACIÓN DETERGENTE**

Vedere sequenza fig. **E**

> **MANGUERA ALTA PRESIÓN**

Vedere fig. **I**

> **ALIMENTACIÓN HÍDRICA**

Enlace hídrico



ATENCIÓN: (símbolo) el aparato no podrá ser conectado directamente a la red pública de distribución del agua POTABLE

La hidrolimpiadora podrá ser conectada directamente a la red pública de distribución del agua POTABLE sólo si en la tubería de alimentación se instala un dispositivo antirretorno con vaciado conforme con lo dispuesto por las normas vigentes. Controlar que la sección del tubo sea de al menos Ø 13mm y que el tubo esté reforzado.

⚠ ATENCIÓN: El agua que ha volado a través de

preventores de retorno se considera no potable.

☞ Aspirar sólo agua filtrada o limpia. El grifo de toma del agua debe garantizar un suministro igual al doble del caudal de la bomba.

- Caudal mínimo: 15 l/ min.
- Temperatura máxima del agua en entrada: 40°C
- Presión máxima entrada de agua: 1Mpa

Colocar la hidrolimpiadora lo más próximo posible a la red hídrica de abastecimiento.

El incumplimiento de las citadas condiciones provoca graves daños mecánicos a la bomba, así como la anulación de la garantía.

Alimentación de agua del aparato desde la red pública de abastecimiento

- Acoplar la manguera de alimentación de agua (no incluida en el equipo de serie del aparato) a la toma de agua del aparato y a la conexión de la red de agua.
- Abrir el grifo de agua.

Alimentación de agua del aparato desde un recipiente abierto

- Retirar el racor de empalme para la alimentación de agua de la toma de agua del aparato.
- Empalmar la manguera de aspiración con filtro (no forma parte del equipo de serie del aparato) en la toma de agua del aparato.
- Introducir el filtro en el recipiente de alimentación de agua.
- Purgar el aire que pudiera encontrarse en el interior del aparato.
 - Desempalmar la manguera de alta presión del acoplamiento de alta presión del aparato.
 - Conectar el aparato y hacerlo funcionar, sin acoplar la manguera de alta presión, hasta que el agua salga sin burbujas de aire en la salida de alta presión del aparato.
 - Desconectar el aparato y empalmar la manguera de alta presión al aparato.

> **ALIMENTACIÓN ELÉCTRICA**

- La conexión eléctrica del aparato debe ser conforme con la norma IEC 60364-1.

☞ Antes de conectar el aparato, asegúrese de que los datos de la placa coincidan con los de la línea eléctrica y que su toma esté protegida con un interruptor magnetotérmico diferencial, con sensibilidad de intervención inferior a 0,03 A - 30ms.

- En casos de incompatibilidad entre la toma y el

enchufe del aparato, sustituya la toma por otra del tipo adecuado. Esta operación debe efectuarla personal profesionalmente cualificado.

- No utilice el aparato en caso de temperatura ambiente inferior a 0°C, si el mismo está equipado con cable de PVC (H VV-F).

⚠ **XY ATENCIÓN:** extensiones eléctricas inadecuadas pueden resultar peligrosas.

⚠ **XJ ATENCIÓN:** Si se utiliza una prolongación, el enchufe y la toma deben ser impermeables al agua y el cable ha de tener las dimensiones indicadas en la tabla inferior.

	<16 A	<25 A
<20 m	ø 1,5 mm ² 14 AWG	ø 2,5 mm ² 12 AWG
20 m - 50 m	ø 2,5 mm ² 12 AWG	ø 4,0 mm ² 10 AWG

ASS.
AUTOMATIC STOP SYSTEM

(si estuviera presente)

☞ el sistema A.S.S. (Automatic Stop System), que se ocupa de apagar la hidrolimpiadora en la fase de by-pass. Por lo tanto, para poner en marcha la hidrolimpiadora es necesario colocar el interruptor en (I) "ON", luego apretar la palanca de la pistola y el A.S.S. pondrá en funcionamiento el aparato, apagándolo automáticamente en el caso de que se suelte la palanca. Se aconseja, por este motivo, colocar el seguro sobre la palanca de la pistola cada vez que se detenga la máquina, para evitar que se encienda accidentalmente.

• **Espontáneos arranques de la máquina sin intervenir sobre la pistola son debidos a fenómenos cuál burbujas de aire en el agua u otro y no a imperfección del producto.**

• **Se aconseja no dejar la máquina en stand by, sin vigilancia, más de cinco minutos. Si, por el contrario, esto es necesario, se aconseja colocar el interruptor en (0) "OFF" para proteger la máquina.**

• **Verificar si el montaje de la manguera de alta presión con la máquina y la pistola estándar es correcto, es decir sin ninguna pérdida de agua.**

> **PARADA**

Ver fig. ☐
Poner el interruptor en la posición "OFF" (0) y esperar a que el agua se enfrie completamente. De esta

manera se evitan depósitos calcáreos y sobrecalentamientos de la serpentina y de la caldera, siempre perjudiciales.

☞ Cuando la máquina está parada, descargar siempre el tubo de la presión abriendo la pistola.

CUIDADO Y MANTENIMIENTO

Ver fig. **D**

△ XX ATENCIÓN: Desconectar el aparato de la red eléctrica antes de realizar cualquier tipo de intervención de mantenimiento y limpieza.

△ ATENCIÓN: No rocíe el aparato con el agua y no utilice detergentes o disolventes. La máquina puede estar dañado

- Limpie el exterior del aparato con un paño seco.
- Mantenga siempre la máquina limpia de modo que el aire de refrigeración pueda pasar libremente a través de las ranuras.
- Limpieza del filtro del agua: Para el buen funcionamiento de la bomba es importantísimo controlar y limpiar frecuentemente el filtro del agua. Use una pinza para extraerlo de la bomba y aclárelo con cuidado debajo del agua corriente.
- Limpieza de la boquilla: Una obstrucción de la boquilla puede perjudicar el correcto funcionamiento de la máquina, por este motivo es necesario mantenerlo limpio.
- Apague la máquina y desmonte la lanza.
- Limpie la boquilla con la aguja en dotación.
- Aclare la lanza debajo del agua corriente.
- En caso de reposición del aceite de la bomba, utilice un aceite con gradación SAE 20W40 de base mineral. Cantidad prevista: 70 gr.
- Controlar periódicamente el filtro gasoil; si está desgastado o demasiado sucio hay que cambiarlo.

> **ALMACENAMIENTO**

Ver fig. **D**

- Mueva el aparato para agarrar el asa de transporte
- Mantener el aparato y los accesorios en un lugar seco y seguro, fuera del alcance de los niños

CONDICIONES DE GARANTÍA

Nuestros aparatos han sido sometidos a prue-

bas precisas y están cubiertos por una garantía por defecto de fabricación de acuerdo a las normas vigentes. La garantía comienza desde la fecha de compra.

La garantía no incluye: - Las partes sujetas a desgaste. - Piezas de goma, las escobillas de carbón, filtros, accesorios y accesorios opcionales. - Los daños accidentales, causados por el transporte, negligencia o tratamiento inadecuado y consecuentes a un uso o una instalación erróneos o impropios - La garantía no contempla la eventual limpieza de los órganos funcionantes, boquillas obstruidas, filtros bloqueados para los residuos de caliza.

La máquina está diseñada exclusivamente para el uso hobbystico y NO PROFESIONAL: garantía no cubrirá el uso diferente que el privado.



ELIMINACIÓN

Como propietario de un aparato eléctrico o electrónico, la ley (conforme a la directiva UE 2002/96/CE del 27 de enero de 2003) le prohíbe eliminar este producto o sus accesorios eléctricos / electrónicos como residuo doméstico sólido urbano y le impone eliminarlo en los centros apropiados de recogida. Puede también eliminar el producto directamente en el establecimiento de su vendedor mediante la compra de uno nuevo, equiva lente al que debe eliminar.

SOLUCIONES LOCALIZACIÓN DE AVERÍAS

INCONVENIENTES	CAUSAS	REMEDIOS
1. Presionando el interruptor, la electrobomba no arranca.	1. El enchufe no está bien introducido en la toma de corriente. 2. La toma eléctrica no funciona. 3. La tensión de línea es insuficiente. 4. La prolongación eléctrica es de sección inadecuada. 5. La bomba está bloqueada.	1. Introducir correctamente el enchufe en la toma de corriente. 2. Hacer controlar la toma eléctrica. 3. Controlar que la instalación sea la adecuada. 4. Consultar el párrafo sobre la conexión eléctrica. 5. Colocar el interruptor en ON mientras se presiona la palanca de la pistola, si el problema persiste dirigirse a un centro de asistencia autorizado.
2. La máquina se pone en marcha, pero el agua no sale.	6. Bomba, tubos o accesorios congelados. 7. Ninguna alimentación hídrica. 8. Filtro del agua obstruido. 9. Boquilla atascada.	6. Dejar descongelar la bomba y los tubos. 7. Conectar la máquina a la red hídrica y abrir el grifo. 8. Desmontar y limpiar el filtro (véase párrafo "MANTENIMIENTO"). 9. Desmontar la lanza de la pistola y limpiar la boquilla con la agua en dotación.
3. La electrobomba gira pero no entra en presión.	10. Agua insuficiente. 11. Filtro de aspiración atascado. 12. Válvula de regulación de presión (si estuviera presente) en posición de mínima presión. 13. La boquilla de la lanza está desgastada 14. Válvulas de aspiración o de envío atascadas o desgastadas.	10. Controlar que el caudal sea de por lo menos 12 l/min. 11. Desmontar y limpiar el filtro (véase párrafo "MANTENIMIENTO"). 12. Aumentar la presión enroscando la manilla. 13. Sustituir la lanza. 14. Dirigirse a un centro de asistencia autorizado.
4. Presión de trabajo irregular.	15. La boquilla de la lanza está atascada o sucia. 16. Presencia de aire en el agua de alimentación. 17. Filtro de aspiración atascado. 18. Válvulas de aspiración o de envío atascadas o desgastadas. 19. Juntas desgastadas. 20. Juntas de la válvula de regulación de la presión desgastadas.	15. Desmontar la lanza de la pistola y limpiar la boquilla con la agua en dotación. 16. Proporcionar a la máquina una correcta alimentación hídrica. 17. Desmontar y limpiar el filtro (véase párrafo "MANTENIMIENTO"). 18. Dirigirse a un centro de asistencia autorizado. 19. Dirigirse a un centro de asistencia autorizado. 20. Dirigirse a un centro de asistencia autorizado.
5. El motor se para de improviso.	21. El interruptor térmico de seguridad de la máquina se ha activado. 22. La prolongación eléctrica es de sección inadecuada.	21. Dejar que se enfríe el movimiento durante algunos minutos. Si la anomalía persiste, dirigirse a un centro de asistencia autorizado. 22. Consultar el párrafo sobre la conexión eléctrica.
6. Pérdidas de agua de la máquina.	23. Pérdidas del enrollador de tubo (si estuviera presente). 24. Pérdidas del racor de alimentación. 25. Pérdidas de la bomba.	23. Apretar los empalmes, si el defecto persiste dirigirse a un centro de asistencia autorizado. 24. Asegurarse de que el racor esté montado correctamente (Véanse las imágenes del párrafo INSTALACIÓN). 25. Dirigirse a un centro de asistencia autorizado.
7. Ruidos anómalos.	26. Filtro de aspiración atascado. 27. Temperatura excesiva del agua de entrada. 28. Válvulas de aspiración o envío atascadas o desgastadas. 29. Cojinetes desgastados.	26. Desmontar y limpiar el filtro (véase párrafo "MANTENIMIENTO"). 27. Llevar la temperatura por debajo de los 40°C. 28. Dirigirse a un centro de asistencia autorizado. 29. Dirigirse a un centro de asistencia autorizado.
8. Presencia de agua en el aceite.	30. Anillos de estanqueidad desgastados.	30. Dirigirse a un centro de asistencia autorizado.
9. Arranques anómalos de la máquina en condiciones de pistola soltada (versiones con A.S.S.).	31. Pérdida de agua de la conexión tubo - pistola (excluidos los modelos con tubo y pistola proporcionados ya conectados). 32. Presencia de aire en el agua de alimentación. 33. Pérdida de agua de la pistola. 34. Pérdida de agua de la bomba.	31. Apretar la conexión utilizando 2 llaves inglesas. 32. Proporcionar a la máquina una correcta alimentación hídrica. 33. Dirigirse a un centro de asistencia autorizado. 34. Dirigirse a un centro de asistencia autorizado.
10. La máquina no aspira detergente.	35. Depósito vacío. 36. Manilla de la lanza en posición de alta presión (si estuviera presente). 37. Tubo transparente de aspiración dañado o soltado.	35. Llenar el depósito. 36. Llevarla en posición de baja presión tirando de la manilla en dirección de la boquilla. 37. Conectar de nuevo el tubo. Si el problema persiste, dirigirse a un centro de asistencia autorizado.
11. Accionando el interruptor de la caldera, esta no se enciende.	38. Falta gasoil. 39. Filtro de gasoil tapado. 40. Bomba de gasoil tapada o quemada. 41. Termostato roto. 42. Descarga de encendido insuficiente o totalmente ausente. 43. Electrodo descalibrados.	38. Verificar y controlar la limpieza del tubo rígido de aspiración 39. Cambiar el filtro de línea. 40. Cambiarla. 41. Cambiarlo. 42. Dirigirse a un centro de asistencia autorizado. 43. Dirigirse a un centro de asistencia autorizado.

ÍNDICE	pag.
INTRODUÇÃO	36
SÍMBOLOS	36
SEGURANÇA	36
UTILIZAÇÃO	38
CUIDADO E MANUTENÇÃO	40
CONDIÇÕES DA GARANTIA	40
DESCARTE	40
SOLUÇÕES EM CASO DE PROBLEMAS DE FUNCIONAMENTO	41
ILUSTRAÇÕES	84-85

INTRODUÇÃO

> UTILIZAÇÃO PREVISTA

- Sempre que seja necessário utilizar água sob pressão para eliminar a sujidade, este aparelho pode ser utilizado no exterior para a lavagem de superfícies.
- A montagem dos diversos acessórios na lança do aparelho permite realizar operações como, por exemplo, a aplicação de espuma, a limpeza com jacto de areia ou com uma escova rotativa.
- Tanto o desempenho como a facilidade de operação do aparelho correspondem a uma utilização NÃO PROFISSIONAL

> DADOS TÉCNICOS

(ver na placa Dados técnicos)

SÍMBOLOS



ATENÇÃO! Informação importante a ser tida em consideração por motivos de segurança.



IMPORTANTE



BLOQUEADO



DESBLOQUEADO



SE PRESENTE



Duplo isolamento (SE PRESENTE): é uma proteção suplementar de isolamento elétrico.



advertência de que não se tocam



um símbolo de aviso: não inalar

SEGURANÇA

> AVISOS

- ⚠ **01 ATENÇÃO:** O aparelho só pode ser utilizado ao ar livre.
- ⚠ **02 ATENÇÃO:** Uma vez concluída a utilização do aparelho, feche sempre a alimentação de energia e de água.
- ⚠ **03 ATENÇÃO:** Nunca utilize o aparelho se o cabo de alimentação de energia ou outros componentes importantes do aparelho (como, por exemplo, dispositivos de protecção e segurança, tubo flexível de alta pressão da pistola, etc.) estiverem danificados.
- ⚠ **04 ATENÇÃO:** Este aparelho foi desenvolvido para ser utilizado com os produtos de limpeza fornecidos ou indicados pelo fabricante (champô de limpeza neutro à base de agentes tensioactivos aniónicos biodegradáveis). A utilização de outros produtos de limpeza ou de outras substâncias químicas pode pôr em causa a segurança do aparelho.
- ⚠ **05 ATENÇÃO:** Nunca utilize este aparelho na proximidade de outras pessoas, excepto se as mesmas estiverem a usar vestuário de protecção.
- ⚠ **06 ATENÇÃO:** O jacto da lança não deve ser dirigido contra partes mecânicas que contenham massa lubrificante: caso contrário a massa será dissolvida e dispersa no terreno. Só limpar os pneus de automóveis/as válvulas dos pneus a uma distância mínima de 30 cm, caso contrário, é possível que o jacto de alta pressão danifique os pneus dos automóveis/as válvulas dos pneus. O primeiro indício de uma danificação é a mudança de cor do pneu. Pneus de automóveis/válvulas dos pneus danificados representam perigo de morte.
- ⚠ **07 ATENÇÃO:** Os jactos de água sob pressão podem ser perigosos se forem utilizados de forma inapropriada. O jacto não pode ser dirigido para pessoas, animais, aparelhos eléctricos ligados nem para o próprio aparelho.
- ⚠ **08 ATENÇÃO:** Os tubos flexíveis de alta pressão, os acessórios e as ligações são essenciais para a segurança do aparelho. Utilize exclusivamente os tubos flexíveis, os acessórios e as ligações prescritos pelo fabricante (é fundamental

estes componentes serem mantidos intactos, pelo que deverá evitar toda e qualquer utilização inadequada e deverá evitar que estes componentes se dobrem, sejam submetidos a pancadas ou sofram quaisquer danos).

△09 **ATENÇÃO:** Aparelhos sem A.S.S. – Automatic Stop System: não é permitida uma utilização destes aparelhos com a pistola livre durante mais de 2 minutos. A temperatura da água alimentada ao circuito sofre um grande aumento, o que pode provocar danos graves na bomba.

△ **A.S.S. AUTOMATIC STOP SYSTEM** Aparelhos com A.S.S. – Automatic Stop System: estes aparelhos não podem ser deixados no modo de stand-by durante mais de 5 minutos.

△11 **ATENÇÃO:** Sempre que o aparelho ficar sem vigilância desligue-o completamente (colocando o interruptor principal na posição de desligado (0)“OFF”).

△12 **ATENÇÃO:** Atendendo ao facto de todas as máquinas serem submetidas a um controlo final em condições reais de operação, é perfeitamente natural existirem ainda umas gotas de água no interior da máquina.

△13 **ATENÇÃO:** Tenha o máximo cuidado para evitar que o cabo de alimentação de energia sofra qualquer dano. Se o cabo de alimentação estiver danificado deve ser substituído pelo fabricante, ou pelo serviço de assistência ou por pessoal qualificado para evitar perigos.

△14 **ATENÇÃO:** A máquina contém líquidos sob pressão. Segure bem na pistola de pulverização a fim de vencer a força de reacção. Utilize exclusivamente o bico de alta pressão fornecido com a máquina.

△16 **ATENÇÃO:** O produto não deve ser usado por crianças ou por pessoas com capacidades físicas, sensoriais ou mentais reduzidas (incluindo crianças) ou que não disponham de adequada experiência e conhecimento, enquanto não tiverem sido adequadamente treinadas ou instruídas através das pessoas responsáveis pela sua segurança.

△17 **ATENÇÃO:** As crianças, mesmo se mantidas sob controlo, não devem brincar com o produto.

△18 **ATENÇÃO:** Não ligue a lavadora de alta pressão sem primeiro desenrolar o tubo de alta pressão.

△19 **ATENÇÃO:** Enrole e desenrole o tubo tendo o cuidado de não derrubar a lavadora de alta pressão.

△20 **ATENÇÃO:** Antes de desenrolar ou enrolar o tubo, desligue a máquina e descarregue a pressão do tubo (fora de serviço).

△21 **ATENÇÃO:** Cuidado; risco explosão. Não pulverizar líquidos inflamáveis.

△22 **ATENÇÃO:** Para garantir a segurança da máquina, utilize somente peças originais do fabricante ou aprovados pelo fabricante.

△23 **ATENÇÃO:** Nunca aponte o jacto para si próprio ou para outras pessoas com o objectivo de limpar os sapatos ou o vestuário.

△24 **ATENÇÃO:** Nunca permita que o aparelho seja utilizado por crianças ou por pessoas sem a devida formação.

△ **ATENÇÃO:** A água passa através do dispositivo de refluxo é considerada não potável.

△XX **ATENÇÃO:** Desconectar o aparelho da rede eléctrica antes de realizar qualquer intervenção de manutenção e limpeza.

△XY **ATENÇÃO:** Os prolongamentos inapropriados podem ser perigosos.

△XJ **ATENÇÃO:** Sempre que for utilizado um cabo de prolongamento, deverão ser utilizadas tanto uma tomada como uma ficha estanques

△ **ATENÇÃO:** Durante o funcionamento não colocar a máquina em zonas onde a ventilação seja precária e, muito menos cobrir a mesma.

△ **ATENÇÃO:** Evitar usar a máquina sob a chuva e não dirigir o jacto contra a mesma.

△ **ATENÇÃO:** Não utilize o aparelho sobre superfícies inflamáveis.

△ **ATENÇÃO:**
- NÃO TOCAR O APARELHO COM AS MÃOS MOLHADAS E COM OS PÉS DESCALÇOS;
- NÃO PUXAR O CABO DE ALIMENTAÇÃO OU O PRÓPRIO APARELHO PARA DESLIGAR A TOMADA DO PONTO DE CORRENTE;
- NO CASO EM QUE, DURANTE O FUNCIONAMENTO, VIER A FALTAR A ALIMENTAÇÃO DE CORRENTE, DESLIGAR A MÁQUINA.

> **ESTABILIDADE**

△ **ATENÇÃO:** A máquina deve ser mantida numa base horizontal, segura e estável.

> **DISPOSITIVOS DE PROTECÇÃO E SEGURANÇA:**

△ **ATENÇÃO:** A pistola está equipada com um bloqueio de segurança. Nunca se esqueça de, sempre que interromper a utilização do aparelho, activar este bloqueio de segurança, a fim de evitar uma abertura accidental.

- Dispositivos de protecção e segurança: pistola de

pulverização com bloqueio de segurança, máquina protegida contra sobrecargas eléctricas (terminal 1), bomba equipada com válvula de derivação ou dispositivo de retenção.

- A tecla de segurança da pistola não se destina a bloquear a alavanca durante a operação mas a impedir que se possa abrir por acidente.

⚠ ATENÇÃO: O aparelho é dotado de um dispositivo de protecção do motor: caso haja intervenção do dispositivo esperar alguns minutos ou como alternativa desconectar e conectar o aparelho da rede eléctrica. Em caso de reincidência portar o aparelho ao centro de assistência técnica mais próximo.

UTILIZAÇÃO

> COMPONENTES DO APARELHO

Ver pág.3-4-5.

> MONTAGEM DO APARELHO

Ver pág.2.

> LIGAÇÃO DO APARELHO

Ver fig. **A**

- Controlar que o interruptor geral esteja na posição "OFF" (0) e que o filtro de água esteja inserido no mangote de aspiração da bomba (INLET).
- Aparafusar manualmente o engate rápido, sem a ajuda de ferramentas.
- Conectar o tubo de alimentação de água ao engate rápido. O tubo deve ter um diâmetro interno de pelo menos 13 mm (1/2").
- Conectar o tubo de alta pressão ao mangote de saída da bomba (OUTLET). A junção do tubo de alta pressão deve ser empurrada até o fim e, em seguida, aparafusada manualmente sem a ajuda de ferramentas.
- Conectar o tubo de alta pressão à pistola.
- Abrir completamente a torneira da água. A temperatura da água deve ser, taxativamente, inferior a 40°C.

🔧 A hidrolimpadora deve funcionar com água limpa de modo a evitar danos à própria máquina.

- Desbloquear a trava de segurança da pistola e manter o gatilho pressionado fazendo correr a água até quando todo o ar tiver sido expulso.
- Inserir a lança na pistola.
- Inserir a tomada no ponto de corrente.
- Para partir a máquina, pressionar o gatilho da pistola e, contemporaneamente, posicionar o interruptor geral em "ON" (1).

ABASTECIMENTO

Encher o depósito com o combustível indicado na

placa contendo os dados técnicos. Evitar que o reservatório esvazie durante o funcionamento para não danificar a bomba de óleo Diesel.

⚠ ATENÇÃO: O uso de combustíveis inadequados pode causar perigo.

Encher o reservatório de detergente com produtos aconselhados adequados ao tipo de lavagem a ser efectuada.

⚠ ATENÇÃO: Usar somente detergentes líquidos, evitar absolutamente produtos ácidos ou muito alcalinos.

Aconselhamos usar os nossos produtos que foram desenvolvidos especialmente para o uso com hidrolimpadoras.

> FUNCIONAMENTO

Ver fig. **B**

Para lavar com água fria:

o interruptor na posição **2** (1) ON 

Para lavar com água quente:

o interruptor na posição **1** (1) ON 

O queimador funciona com a máquina sob pressão.

> LANÇA DE ALTA PRESSÃO

Ver fig. **H**

> ASPIRAÇÃO DO DETERGENTE

Ver fig. **E**

> MANGUEIRA DE ALTA PRESSÃO

Ver fig. **I**

> ALIMENTAÇÃO HÍDRICA

Ligação hídrica



⚠ ATENÇÃO: (símbol) A hidrolimpadora não pode ser conectada directamente à rede pública de distribuição de água BEBIDA.

A hidrolimpadora pode ser conectada directamente à rede pública de distribuição de água BEBIDA apenas se na tubagem de alimentação está instalado um dispositivo antirrefluxo com esvaziamento conforme às normativas vigentes.

Assegurar-se que o tubo tenha pelo menos Ø 13mm - 1/2 inch e que seja reforçado.

🔧 Aspirar apenas água filtrada ou limpa. Il a válvula de extracção de água deve garantir uma distribuição equivalente ao dobro da capacidade máxima da bomba.

- Capacidade mínima: 15 l/ min.

- Temperatura máxima da água em entrada: 40°C
 - Pressão máxima da água em entrada: 1Mpa
- Colocar a hidrolimpadora o mais próximo possível da rede hídrica de aprovisionamento.

Alimentação da conduta de água.

- Conectar um tubo flexível de alimentação (não incluído no fornecimento) à união para a água do aparelho e à alimentação de água.
- Abrir a válvula.

⚠ ATENÇÃO: A água passa através do dispositivo de refluxo é considerada não potável.

A inobservância das condições mencionadas provoca graves danos mecânicos à bomba ademais da caducidade da garantia.

Alimentação de água de um reservatório aberto

- Afrouxar a união para a alimentação da água.
- Ajustar o tubo de aspiração com filtro (não incluído no fornecimento) à união para a água do aparelho.
- Imergir o filtro no reservatório.
- Desafogar o aparelho antes do uso.
 - Afrouxar o tubo flexível de alta pressão da união de alta pressão do aparelho.
 - Ligar o aparelho e fazê-lo funcionar para que a água saia sem bolhas pela união de alta pressão.
 - Desligar o aparelho e ajustar novamente o tubo flexível de alta pressão.

> **ALIMENTAÇÃO DE ENERGIA**

- A ligação eléctrica do aparelho tem de ser efectuada em conformidade com o disposto na norma IEC 60364-1.

👉 OBSERVAÇÃO: Antes de ligar o aparelho certifique-se de que as indicações constantes na placa de características do aparelho correspondem às características da rede e de que a tomada está protegida por um corta-circuito em caso de falha na terra com um factor de resposta inferior a 0,03 A - 30 ms.

- Na eventualidade de a tomada e a ficha do aparelho não se ajustarem uma à outra, mande substituir a tomada por pesso al técnico devidamente qualificado.
- Sempre que o aparelho estiver equipado com um tubo flexível de PVC (H VV-F), nunca utilize o aparelho perante temperaturas inferiores a 0°C.

⚠ XY ATENÇÃO: Os prolongamentos inapropriados podem ser perigosos.

⚠ XJ ATENÇÃO: Sempre que for utilizado um cabo de prolongamento, deverão ser utilizadas tanto uma tomada como uma ficha estanques, devendo, além disso, o cabo ter as dimensões indicadas na

tabela que se segue:

	<16 A	<25 A
<20 m	ø 1,5 mm ² 14 AWG	ø 2,5 mm ² 12 AWG
20 m - 50 m	ø 2,5 mm ² 12 AWG	ø 4,0 mm ² 10 AWG

(se presente)

A.S.S.
AUTOMATIC STOP SYSTEM

👉 OBSERVAÇÃO: o sistema A.S.S. (Automatic Stop System) que desliga automaticamente a máquina durante a fase de bypass. Para colocar a máquina em funcionamento, tem de colocar o interruptor na posição (I) "ON"; isto feito, aperte o gatilho da pistola: o sistema A.S.S. coloca a máquina em funcionamento e desliga-a automaticamente quando deixa de ser exercida pressão no gatilho. Assim sendo, é conveniente proteger a pistola com o dispositivo de protecção com que o gatilho está equipado sempre que a máquina for desligada, a fim de evitar que a máquina seja acidentalmente colocada em funcionamento.

• **Eventuais arranques automáticos da máquina, sem que a pistola tenha sido accionada, ficam a dever-se à presença de bolhas de ar na água, por exemplo.**

• **Sempre que a máquina estiver em standby durante mais de 5 minutos nunca a deixe sem vigilância. Caso contrário, e para garantia de segurança, terá de desligar a máquina com o respectivo interruptor, colocando-o na posição (0) "OFF".**

• **Certifique-se sempre de que a ligação do tubo flexível de alta pressão ao aparelho esteja correcta e de que a pistola fornecida como acessório de montagem posterior esteja correctamente instalada e ligada.**

> **DESLIGAR "OFF"**

ver a fig. **📐**

O interruptor na posição "OFF" (0) e aguardar que a água esfrie completamente. Deste modo evita-se a formação de incrustações de calcário e o sobreaquecimento da serpentina da caldeira, muito danosos.

👉 OBSERVAÇÃO: Sempre descarregar o tubo da pressão abrindo a pistola com a máquina parada.

CUIDADO E MANUTENÇÃO ver a fig. D

△XX **ATENÇÃO:** Desconectar o aparelho da rede eléctrica, desligar a ficha de a tomada, antes de realizar qualquer intervenção de manutenção e limpeza.

- Manter sempre a máquina limpa de modo que o ar de arrefecimento possa passar livremente através das fendas.
- Limpeza do filtro de água: Para o bom funcionamento da bomba é importantíssimo controlar e limpar amiúde o filtro de água. Usar uma pinça para extraí-lo da bomba e enxaguálo com cuidado embaixo de água corrente.
- Limpeza do bico: Uma obstrução do bico pode comprometer o correcto funcionamento da máquina, por isso é necessário mantê-lo limpo. Desligar a máquina e desmontar a lança. Limpar o bico com a agulha que vem fornecida. Enxaguar a lança em baixo de água corrente.
- Em caso de reabastecimento de óleo da bomba, utilizar um óleo com graduação SAE 20W40 de base mineral. Quantidade contida: 70 g.
- Controlar periodicamente o filtro de óleo Diesel.

CONDIÇÕES DA GARANTIA

Todos os nossos aparelhos foram submetidos a cuidadosas inspecções e tem cobertura de garantia por defeitos de fabricação em conformidade à normativa vigente. Esta garantia é válida desde a data de compra do aparelho.

Não são cobertos pela garantia: - peças e componentes móveis e sujeitos a desgaste - Peças de borracha, escovas de carvão, filtros, acessórios e acessórios optional. - Danos acidentais ou de transporte, danos provocados por incúria, por uma utilização e/ou por uma instalação erradas, incorrectas, indevidas, - A garantia também não cobre a limpeza de filtro e bicos entupidos, máquinas bloqueadas por causa de formação de calcário.

A máquina é somente para uso doméstico e NÃO É PARA USO PROFISSIONAL: a garantia não cobre um uso diferente do uso doméstico e particular.



Como proprietário de um aparelho eléctrico ou electrónico, a lei (em conformidade com a directiva UE 2002/96/CE de 27 de Janeiro de

2003) proíbe de eliminar este produto ou os seus acessórios eléctricos/electrónicos como resíduo doméstico sólido urbano, mas o mesmo deve ser eliminado nos apropriados centros de recolha. O produto pode ser directamente eliminado pelo distribuidor se for adquirido um novo aparelho equivalente àquele que deve ser eliminado.

SOLUÇÕES EM CASO DE PROBLEMAS DE FUNCIONAMENTO

PROBLEMAS	CAUSAS	SOLUÇÕES
1. Carregando no interruptor a electrobomba não parte.	1. A ficha não está bem introduzida na tomada. 2. A tomada eléctrica não funciona. 3. A tensão de rede é insuficiente. 4. A secção da extensão eléctrica é inadequada. 5. A bomba está bloqueada.	1. Introduzir correctamente a ficha na tomada de corrente. 2. Fazer controlar a tomada eléctrica. 3. Controlar que a instalação seja adequada. 4. Consultar o parágrafo sobre a ligação eléctrica. 5. Posicionar o interruptor em ON mantendo carregada na alavanca da pistola, se o problema persistir dirigir-se a um centro de assistência autorizado.
22. A máquina se acciona, mas a água não sai.	6. Bomba, tubos ou acessórios congelados. 7. Nenhuma alimentação hídrica. 8. Filtro de água obstruído 9. Bico obstruído.	6. Deixar descongelar a bomba e os tubos. 7. Ligar a máquina na rede hídrica e abrir a torneira. 8. Desmontar e limpar o filtro (ver parágrafo "MANUTENÇÃO"). 9. Desmontar a lança da pistola e limpar o bico com a agulha que vem fornecida
3. A electrobomba gira mas não ganha pressão.	10. Água insuficiente. 11. Filtro de aspiração obstruído. 12. Válvula de regulação de pressão (se presente) em posição de mínima pressão. 13. O bico da lança está desgastado. 14. Válvulas de aspiração ou envio obstruídas ou desgastadas.	10. Controlar que o caudal seja de pelo menos 12 l/min. 11. Desmontar e limpar o filtro (ver parágrafo "MANUTENÇÃO"). 12. Aumentar a pressão aparafusando o manipul. 13. Substituir a lança. 14. Dirigir-se a um centro de assistência autorizado.
4. Pressão de trabalho irregular.	15. O bico da lança está obstruído ou sujo. 16. Presença de ar na água de alimentação. 17. Filtro de aspiração obstruído 18. Válvulas de aspiração ou envio obstruídas ou desgastadas. 19. Guarnições gastas. 20. Guarnições da válvula de regulação da pressão desgastadas.	15. Desmontar a lança da pistola e limpar o bico com a agulha que vem fornecida 16. Fornecer uma correcta alimentação hídrica à máquina. 17. Desmontar e limpar o filtro (ver parágrafo "MANUTENÇÃO"). 18. Dirigir-se a um centro de assistência autorizado. 19. Dirigir-se a um centro de assistência autorizado. 20. Dirigir-se a um centro de assistência autorizado.
5. O motor pára repentinamente.	21. O interruptor térmico de segurança da máquina disparou. 22. A secção da extensão eléctrica é inadequada.	21. Deixar arrefecer o motor durante alguns minutos. Se o problema persistir, dirigir-se a um centro de assistência autorizado. 22. Consultar o parágrafo sobre a ligação eléctrica.
6. Fugas de água da máquina.	23. Fugas do enrolador de mangueira (se presente). 24. Fugas da união de alimentação. 25. Fugas da bomba.	23. Apertar as uniões, se o defeito persistir dirigir-se a um centro de assistência autorizado. 24. Assegurar-se que a união esteja montada correctamente (Ver as imagens do parágrafo INSTALAÇÃO). 25. Dirigir-se a um centro de assistência autorizado.
7. Ruído anómalo.	26. Filtro de aspiração obstruído. 27. Temperatura excessiva da água de entrada. 28. Válvulas de aspiração ou envio obstruídas ou desgastadas. 29. Rolamentos desgastados.	26. Desmontar e limpar o filtro (ver parágrafo "MANUTENÇÃO"). 27. Levar a temperatura abaixo dos 40°C. 28. Dirigir-se a um centro de assistência autorizado. 29. Dirigir-se a um centro de assistência autorizado.
8. Presença de água no óleo.	330. Anéis de vedação desgastados.	30. Dirigir-se a um centro de assistência autorizado.
9. Accionamentos anómalos da máquina com o gatilho da pistola solto (versões com A.S.S.).	31. Fuga de água da ligação do tubo - pistola (excluídos os modelos com tubo e pistola fornecidos já ligados). 32. Presença de ar na água de alimentação. 33. Fuga de água pela pistola. 34. Fuga de água pela bomba.	31. Apertar a ligação utilizando 2 chaves inglesas. 32. Fornecer uma correcta alimentação hídrica à máquina. 33. Dirigir-se a um centro de assistência autorizado. 34. Dirigir-se a um centro de assistência autorizado.
10. A máquina não aspira detergente.	35. Depósito vazio. 36. Manipulo da lança em posição de alta pressão (se presente). 37. Pequeno tubo transparente de aspiração estragado ou desprendido.	35. Encher o depósito. 36. Levá-la em posição de baixa pressão puxando o manipul. em direcção do bico. 37. Ligar de novo o pequeno tubo. Se o problema persistir dirigir-se a um centro de assistência autorizado.
11. Accionando o interruptor do queimador não se verifica o acendimento da caldeira	38. Falta de óleo Diesel 39. Filtro de óleo Diesel entupido 40. Bomba de óleo Diesel bloqueada ou queimada 41. Termóstato defeituoso 42. Descarga acendimento insuficiente ou totalmente ausente 43. Eléctrodos fora da distância correcta.	38. Verificar o nível no reservatório e controlar a limpeza do tubo rígido de aspiração 39. Substituir o filtro de linha 40. Substituí-la 41. Substituí-lo 42. Dirigir-se a um centro assistência autorizado. 43. Dirigir-se a um centro assistência autorizado.

SISÄLTÖ	sivu
JOHDANTO	42
SYMBOLIT	42
TURVALLISUUS	42
KÄYTTÖ	43
HOITO JA HUOLTO	45
TAKUUEHDOT	45
HÄVITYS	45
KORJAUSTOIMENPITEET TOIMINTAHÄIRIÖN SYNTYESSÄ	46
KUVAT	84-85

JOHDANTO

> KÄYTTÖTARKOITUS

- Laitetta voidaan käyttää ulkotilojen pintojen pesemiseen, kun paineen alaista vettä tarvitaan lian poistoon.
- Laitteeseen on saatavissa lisävarusteita vaahdon levitykseen, hiekkapuhalluksen tai pesu voidaan suorittaa pesukahvarren päähän kiinnitettävällä pyörivällä harjalla.
- Laitteen tehot ja sen yksinkertainen käyttö vastaa EI AMMATTIMAISTA käyttöä.

SYMBOLIT



HUOMIO! Tärkeä ohje joka on turvallisuussyistä otettava huomioon.



TÄRKEÄÄ



JUUTTUNUT



AUKI



MIKÄLI VARUSTEENA



KAKSOISERISTETTY (mikäli varusteena): on lisäsuojaa sähköistä eristystä



Varoitus Älä kosketa



varoitusmerkin: Älä hengitä

> TEKNISET TIEDOT

Katso nimikyltti tekniset tiedot

TURVALLISUUS

> VAROITUSOHJEET

- △01**HUOMIO:** Laitetta saadaan käyttää ainoastaan ulkona.

△02**HUOMIO:** Jokaisen käytön jälkeen on sähkön- ja vedensyöttö kytkettävä aina pois päältä.

△03**HUOMIO:** Älä käytä laitetta, jos virtajohto tai laitteen tärkeät osat ovat vaurioituneet, esim. turvalaitteet, pesukahvan korkeapaineletku jne.

△04**HUOMIO:** Tämä laite on kehitetty valmistajan toimittamien ja määräämien puhdistusaineiden (tyyppi: neutraali biologisesti hajoaviin anionisiin tensideihin pohjautuva puhdistusshampoo) käyttöä varten. Muiden puhdistusaineiden tai kemiallisten aineiden käyttö voi vaikuttaa laitteen turvallisuuteen.

△05**HUOMIO:** Laitetta ei saa käyttää henkilöiden läheisyydessä, jos heillä ei ole suojavaatetusta.

△06**HUOMIO:** Ruiskuputken suihkua ei saa suunnata voitelurasvaa sisältäviin mekaanisiin osiin: päinvastaisessa tapauksessa rasva liukenee ja hajoaa maaperään. Auton renkaita/venttiileitä saa pestä vain vähintään 30 cm etäisyydeltä. Ohjeiden vastaisesti käytettynä korkeapainesuihku voi vahingoittaa renkaita/venttiilejä. Ensimmäinen merkki tästä on renkaan värjäytyminen. Vaurioituneet auton renkaat/venttiilit saattavat olla hengenvaarallisia.



△07**HUOMIO:** Korkeapaineella tuleva vesisuihku voi olla vaarallinen, jos sitä käytetään epäasianmukaisesti. Älä koskaan kohdista suihkua henkilöitä, eläimiä, päällekytkettyjä sähkölaitteita tai laitetta itseään kohden.

△08**HUOMIO:** Korkeapaineletkut, lisätarvikkeet ja liitännät ovat tärkeitä laitteen turvallisuutta varten. Käytä ainoastaan valmistajan hyväksymiä letkuja, lisätarvikkeita ja liitäntöjä (on erittäin tärkeää, että nämä osat pysyvät ehjinä, vältä tämän vuoksi epäasianmukaista käyttöä ja suoja ne taitteilta, iskuilta ja naarmuuntumiselta).

△09**HUOMIO:** Laitteet ilman A.S.S.-järjestelmää – Automatic Stop System (automaattinen pysäytysjärjestelmä): ne eivät pesukahvan ollessa vapautettuna saa toimia yli 2 minuuttia. Kiertopiiriin syötetyn veden lämpötila kohoaa huomattavasti ja aiheuttaa pumpulle vakavia vaurioita.

△10**HUOMIO:** Laitteet A.S.S.-järjestelmän kanssa – Automatic Stop System (automaattinen pysäytysjärjestelmä): laitetta ei tulisi jättää valmistustilaan (stand-by) yli 5 minuutiksi.

△11**HUOMIO:** Kytke ilman valvontaa jäävä laite joka kerta täysin pois päältä (pääkytkin asentoon (0) OFF).

△12**HUOMIO:** Jokaiselle koneelle suoritetaan lopputarkastus käyttöolosuhteissa, joten on normaalia, että laitteen sisällä on vielä muutamia vesipisaraita.

△13HUOMIO: Huomioi, että virtajohto ei vaurioиду. Jos virtakaapelissa ilmenee vaurioita, valmistajan, palvelukeskuksen tai pätevän henkilökunnan tulee vaihtaa se, vaarojen välttämiseksi.

△14HUOMIO: Laitte sisältää paineenalaisia nesteitä. Pidä lujasti kiinni pesukahvasta, jotta reaktivoima estettäisiin. Käytä laitetta vain mukana tulevan korkeapainesuuttimen kanssa.

△15HUOMIO: Korkeapaineletku on kehitetty ja valmistettu siten, että se kestää korkeita paineita. Vaurioiden välttämiseksi täytyy sitä käyttää erityisen varovasti. Epäasianmukainen käyttö voi aiheuttaa ennenaikaisia vaurioita tai murtumia sekä takuun raukeamisen.

△16HUOMIO: Lapset tai fyysisesti tai henkisesti rajoittuneet henkilöt tai henkilöt, joilla ei ole laitteen käyttöön vaadittavaa kokemusta tai tuntemusta eivät saa käyttää laitetta, kunnes he eivät ole saaneet siihen vaadittavaa koulutusta tai opastusta.

△17HUOMIO: Lapset eivät saa leikkiä laitteella, vaikka heitä valvotaan.

△18HUOMIO: Käynnistä painepesuri vasta sen jälkeen, kun olet kelannut korkeapaineletkun auki.

△19HUOMIO: Varmista, ettei painepesuri pääse kaatumaan kumoon letkun kiinni/ aukikelaamisen yhteydessä.

△20HUOMIO: Varmista ennen letkun kiinni/ aukikelaamisen aloittamista, että painepesuri on sammutettuna ja ettei letkussa ole painetta (ei käytössä).

△21HUOMIO: Räjähdystvaara. Älä suihkuta palavia nesteitä.

△22HUOMIO: Jotta koneen turvallisuutta, käyttää vain alkuperäisiä varaosia valmistajan tai valmistajan hyväksymillä

△23HUOMIO: Älä kohdistaa suihkua itseäsi tai muita henkilöitä kohden, puhdistaksesi kenkiä tai vaatteita.

△24HUOMIO: Lapset tai kouluttamattomat henkilöt eivät saa käyttää laitetta.

△HUOMIO: Takaisinvirtausventtiilin kautta virrannut vesi ei ole juomakelpoista

△XX HUOMIO: Kytke laite irti sähköverkosta ennen minkä tahansa huolto- tai puhdistustoimenpiteen suorittamista.

△XY HUOMIO: Soveltumattomat jatkojohdot voivat olla vaarallisia.

△XJ HUOMIO: Jatkojohtoa käytettäessä täytyy pistorasian.

△HUOMIO: Koneen käytön aikana, älkää yhdistäkö sitä alueisiin missä ilmanvaihto on huono ja älkää peittäkö sitä.

△HUOMIO: Välttääkö koneen käyttöä sateessa ja

älkää suunnatko ruiskua konetta kohti

△HUOMIO: Älä käytä laitetta syttyvien pinnoille.

- ÄLKÄÄ KOSKEKO LAITETTA MÄRIN KÄSIN TAI PALJAIN JALOIN

- ÄLKÄÄ VETÄKÖ SÄHKÖJOHTOJA TAI ITSE LAITETTA PISTOKKEEN IRROTTAMISEKSI SÄHKÖLIITÄNNÄSTÄ

- JOS TOIMINNON AIKANA SÄHKÖVIRTA PUUTTUU. TURVALLISUUSYIDEN VUOKSI, SAMMUTAKAA KONE (OFF).

> TURVALAITTEET:

△HUOMIO: Pesukahva on varustettu turvalukolla. On tärkeää, että tätä turvalukkoa käytetään joka kerta, kun laitteen käyttö keskeytetään, jotta sattumanvarainen avautuminen estettäisiin.

- Turvalaitteet: Pesukahva turvalukon kanssa, kone on varustettu ylikuormitusuojalla (luokka 1), pumppu on varustettu ohitusventtiilillä tai pysäytyslaitteella.

- Pesukahvan turvapainikkeella ei lukita vipua käytön aikana, vaan ettei se avaudu sattumanvaraisesti.

△HUOMIO: Laitte on varustettu moottorin suojalaitteella: mikäli suojalaite laukeaa, odota muutama minuutti, tai vaihtoehdoisesti irrota ja kytke laite uudelleen verkkovirtaan. Mikäli ongelma toistuu tai laite ei enää käynnisty, vie se huollettavaksi lähimpään huoltoliikkeeseen.

> EDELLYTYKSET SEISONTAVAKAVUDELLE

△HUOMIO: Kun laite asetetaan vaakasuoralle alustalle, sen seisontavakavuus on taattu.

KÄYTTÖ

> **VAKIOVARUSTEET**

Katso sivu 3-4-5.

> **ASENNUSOHJE**

Katso sivu 2.

> **ASENNUS**

Katso kuvat **A**

- Tarkastakaa että pääkatkaisin on asennossa "OFF" (0) ja että veden suodatin on sijoitettu pumpun imuletkuun (INLET).

- Ruuvaa nopea kytkin käsin, ilman työkaluja.

- Yhdistäkää veden syöttöletku nopeaan kytkimeen. Putken sisähalkaisijan tulee olla vähintään 13 mm (1/2").

- Yhdistäkää korkeapaineletku pumpun ulosmenoletkuun (OUTLET). Korkeapaineletkun jatke tulee työntää pohjaan saakka ja sitten ruuvata käsin ilman työkaluja.

- Korkeapaineletku ruiskuun käyttämällä.
- Avaa vesihana täysin. Veden lämpötilan tulee välttämättä olla alle 40°C.

TÄRKEÄÄ painepesuria tulee käyttää puhtaalla vedellä jotta vältetään sille aiheutuvia mahdollisia vaurioita.

- Avatkaa ruiskun turvallisuuslukko ja pitäkää painettuna liipaisinta antamalla veden juosta kunnes kaikki ilma on tullut ulos.
- Kiinnittäkää suihkuputki ruiskuun.
- Kiinnittäkää pistoke sähköverkkoon.

Koneen käynnistämistä varten, painakaa ruiskun liipaisinta ja **samanaikaisesti** asettakaa pääkatkaisin asentoon "ON" (1).

TANKKAUS

Täyttäkää säiliö laatassa osoitettujen teknisten tietojen mukaisella polttoaineella. Välttäkää säiliön tyhjenemistä käytön aikana jotta öljypumppu ei vaurioidu.

HUOMIO: Polttoaineet jotka eivät sovellu käyttöön saattavat aiheuttaa vaaran.

Täyttäkää pesuainesäiliö suositelluilla tuotteilla jotka soveltuvat suoritettavaan pesutyypin.

HUOMIO: Käyttäkää ainoastaan nestemäisiä puhdistusaineita, välttäkää ehdottomasti happamia tai erittäin alkalisia tuotteita.

Suosittellemme käyttämään tuotteitamme jotka ovat suunniteltu erityisesti painepesurien käyttöön.

> KÄYTTÖÖNOTTO

Katso kuvat **B**

kylmävesipesua varten, katkaisinta asentoon

2 (1) ON 

Kuumavesipesua varten, katkaisinta asentoon

1 (1) ON 

Poltin toimii kun kone on paineen alaisena.

> KORKEAPAINESUIHKUPUTKET

Katso kuvat **H**

> PUHDISTUSAINEHEDEN IMEMINEN

Katso kuvat **E**

> KORKEAPAINELETKU

Katso kuvat **I**

> VEDENSYÖTTÖ

Vesiliitäntä



VAROITUS: (SYMBOLIT) Korkeapainepesuri voidaan ei liittää suoraan julkiseen vesijohtoverkostoon JUOMAVESI.

44 Korkeapainepesuri voidaan liittää suoraan julkiseen

vesijohtoverkoston JUOMAVESI, jos syöttöputkiston on asennettu virtauksenestolaite tyhjennyksellä voimassa olevien määräysten mukaisesti. Varmista, että putki on halkaisijaltaan vähintään 13mm ja vahvistettu.

HUOMIO: Takaisinvirtausventtiilien kautta virrannut vesi ei ole juomakelpoista

TÄRKEÄÄ Ime pelkästään suodatettua tai puhdasta vettä. Vedenottoon tarkoitettua hanan on taattava pumpun maksimaaliseen virtaamaan nähden kaksinkertainen vedenanto.

- Minimivirtaama: 15 l/min

- Maksimaalinen vedenlämpötila sisäänmenossa: 40°C

- Maksimaalinen vedenpaine sisäänmenossa: 1Mpa Aseta korkeapainepesuri mahdollisimman lähelle vedenjakeluverkkoa.

Kyseisten ehtojen noudattamatta jättäminen saa aikaan vakavia mekaanisia vahinkoja pumpulle takuun raukeamisen ohella.

Vedenotto vesijohdosta

- Liitä vedensyöttöletku (ei kuulu varustuksiin) laitteessa olevaan vesiliitimeen ja vesijohtoon.
- Avaa hana.

Vedenotto avonaisesta säiliöstä

- Kierrä liitin auki vedensyöttöä varten.
- Kierrä suodattimella varustettu imuputki (ei kuulu varustuksiin) laitteen vesiliitimeen.
- Upota suodatin säiliöön.
- Poista ilmat laitteesta ennen sen käyttöä.
 - Kierrä korkeapaineletku kiinni laitteen korkeapaineliitimeen.
 - Käynnistä kone ja anna sen toimia, kunnes vesi tulee ulos korkeapaineliitimestä ilman kuplia.
 - Sammuta laite ja kierrä korkeapaineletku takaisin paikalleen.

> SÄHKÖNSYÖTTÖ

- Laitteen sähköliitäntään täytyy olla normin IEC 60364-1 mukainen.

TÄRKEÄÄ Varmista ennen laitteen liittämistä, että tyyppikilven tiedot vastaavat sähköverkon arvoja ja että pistorasia on suojattu vikavirtasuojakytkimellä, jonka kytketyymisherkkyys on alle 0,03 A - 30ms.

- Mikäli pistoke ei sovi pistorasiaan, anna koulutetun ammattihenkilön vaihtaa pistorasia toiseen, sopivaan pistorasiaan.

- Älä käytä laitetta alle 0 °C: een lämpötiloissa, kun se on varustettu PVC-letkulla (H VV-F).

XY HUOMIO: Soveltumattomat jatkojohdot voivat olla vaarallisia.

XJ HUOMIO: Jatkojohtoa käytettäessä täytyy pistorasian, ja pistokkeen olla vesitiiviitä ja johdon

mitoituksen täytyy olla alla olevan taulukon mukainen.

	<16 A	<25 A
<20 m	ø 1,5 mm ² 14 AWG	ø 2,5 mm ² 12 AWG
20 m - 50 m	ø 2,5 mm ² 12 AWG	ø 4,0 mm ² 10 AWG

A.S.S.

AUTOMATIC STOP SYSTEM

TÄRKEÄÄ Tämä korkeapainepesuri on varustettu A.S.S.-järjestelmällä (Automatic Stop System = automaattinen pysäytysjärjestelmä), joka sammuttaa laitteen valmiusvaiheen (stand-by) aikana. Siirrä koneen käynnistämiseksi kytkin asentoon (I) "ON"; paina sitten pesukahvan laukaisinta: A.S.S. asettaa koneen käyttöön ja sammuttaa sen automaattisesti, kun laukaisin vapautetaan. Tämän vuoksi on suositeltavaa varmistaa pesukahva turvalukolla aina kun kone sammutetaan, jotta tahattomat käynnistykset estettäisiin.

• **Koneen käynnistykset itsestään, ilman pesukahvan käyttöä aiheutuvat esim. vedessä olevista ilmakuplista. Päällä olevaa laitetta ei tulisi jättää yli 5 minuutiksi ilman valvontaa. Muussa tapauksessa on koneen suojaksi asetettava kytkin asentoon (0)OFF.**

• **Tarkasta, että korkeapaineletkun ja laitteen sekä pesukahvan ja laitteen väliset liitännät on liitetty oikein.**

> KÄYTÖN LOPETUS

Katso kuva 

Katkaisinta asentoon "OFF"(0) ja odottakaa että vesi jäähtyy täysin. Tällä tavalla vältetään kalkkikertymiä ja putkikierukan sekä lämmittimen ylikuumentumisia, jotka ovat aina vahingollisia.

TÄRKEÄÄ Koneen ollessa pysäytettynä, tyhjentäkää aina paineletku, avaamalla ruisku.

HOITO JA HUOLTO

Katso kuvat 

△XX Kytke laite irti sähköverkosta ennen minkä tahansa huolto- tai puhdistustoimenpiteen suorittamista.

△Älä suihkuta laitetta vedellä ja älä käytä pesuaineita tai aggressiivisia liuottimia. Kone voi vahingoittua.

- Puhdistakaa koneen ulkopinta kuivalla liinalla.
- Pitäkää kone aina puhtaana jotta jäähdytysilma voi mennä vapaasti säleiden läpi.
- Vesisuodattimen puhdistus: Pumpun hyvää toimintaa varten on tärkeää tarkastaa ja

puhdistaa usein vesisuodatin. Käyttäkää pihtiä sen irrottamiseksi pumpusta ja huuhdelkaa se huolellisesti juoksevan veden alla.

- Suuttimen puhdistus: Suuttimen tukkeutuminen saattaa vaurioittaa koneen oikeaa toimintaa, sen vuoksi on välttämätöntä pitää se puhtaana. Sammuttakaa kone ja irroittakaa suihkuputki. Puhdistakaa suutin mukana olevalla neulalla. Huuhdelkaa suihkuputki juoksevan veden alla.
- Pumpun öljyn vaihtoon, käyttäkää öljyä oktaaniluvulla SAE 20W40,mineraalipohjainen. Sisällismäärä: 70 gr.
- Tarkastakaa ajoittain öljysuodatin, jos se on kulunut tai liian likainen, vaihtakaa se.

> VARASTOINTI

Katso kuva 

- Siirrä ajoneuvoa vain tarttumalla kantokahva sijaitsee moottorin pään.
- Pidä laitteet ja tarvikkeet kuivassa, turvallisessa paikassa poissa lasten ulottuvilta

TAKUUEHDOT

Kaikki valmistamamme laitteet on testattu huolellisesti ja niille annetaan takuu valmistusvikojia vastaan voimassa olevan lain mukaan. Takuu on voimassa ostopäivästä alkaen.

Takuu ei koske: - liikkuvia, kuluvia osia - kumi osat, hiiharjat kivihiili, suodattimet, ja lisävarusteet, ja optional lisävarusteet. - Satunnaisia vaurioita ja vaurioita, jotka ovat aiheutuneet kuljetuksessa, huolimattomuudesta tai väärästä käsittelystä, väärästä ja tarkoituksen vastaisesta käytöstä ja asennuksesta, - Takuu ei sisällä toimivien osien mahdollisesti tarpeellista puhdistusta, suodattimet tukkiutuneet, tukkiutuneet suuttimet, kalkin muodostumisen vuoksi lukittuneet laitteet,

Laite on tarkoitettu kotikäyttöön EI AMMATTIKÄYTTÖÖN. takuu ei kata mitään muuta käyttöä.



HÄVITYS

■ Laki (EU:n direktiivin 2002/96/CE 27. tammikuuta 2003 mukaan) kieltää sähköisen tai elektronisen laitteen omistajaa, tämän tuotteen tai sen sähköisten- tai elektronisten laitteiden hävittä misen kotitalouksien kiinteinä yhdyskuntajätteinä ja kehoittaa sen sijaan niiden hävittämistä niille tarkoitetuissa keruukeskuksissa. Valmistaja voi hävittää suoraan hävitettävän tuotteen jos hankittava uusi tuote on samanarvoinen hävitettävän tuotteen kanssa.

ONGELMIA	SYYT	RATKAISU
1. Painamallala katkaisinta sähköpumppu ei käynnisty.	1. Pistoke ei ole kiinnitetty hyvin pistorasiaan. 2. Sähköliitäntä ei toimi. 3. Verkon jännite on riittämätön. 4. Osan sähköjatkke ei ole sopiva. 5. Pumppu on lukittunut.	1. Kiinnittakaa oikein pistoke pistorasiaan. 2. Tarkastakaa pistorasias. 3. Tarkastakaa että järjestelmä on sopiva. 4. Konsultoikaa sähköliitännän lukua. 5. Asettakaa katkaisin asentoon ON pitämällä ruiskun kahvaa painettuna, jos ongelma jatkuu kaantykäa valtuutetun palvelukeskuksen puoleen
2. Kone käynnistyy, mutta vesi ei tule ulos.	6. Pumppu, letkut tai lisälaitteet jäätyneet. 7. Ei mitään hydraulista syöttöä. 8. Veden suodatin tukkeutunut. 9. Suutin tukkeutunut.	6. Jättäkää pumppu ja letkut sulamaan. 7. Liittäkää kone hydrauliseen verkkoon ja avatkaa hana. 8. Poistakaa ja puhdistakaa suodatin (katso lukua "HUOLTO"). 9. Irroitakaa suihkuputki ruiskusta ja puhdistakaa suutin mukana olevalla neulalla.
3. Sähköpumppu kiertää mutta paine ei nouse.	10. Vettä riittämättömästi. 11. Imusuodatin tukkeutunut. 12. Paineen säätöventtiili (jos laitteessa) alhaisimmassa paineasennossa. 13. Suihkuputken suutin on kulunut 14. Imu- tai paineventtiilit tukkiutuneet tai kuluneet.	10. Tarkastakaa että virtaama on ainakin 12 l/min. 11. Irroitakaa ja puhdistakaa suodatin (katso lukua "HUOLTO") 12. Lisääkää painetta kiertämällä kahvaa. 13. Vaihtakaa suihkuputki. 14. Käännykää valtuutetun palvelukeskuksen puoleen
4. Työstöpaine epäsuunnollinen.	15. Suihkuputken suutin on tukkeutunut tai laikinen. 16. Syöttövedessä todettu ilmaa. 17. Imusuodatin tukkeutunut. 18. Imu- tai paineventtiilit tukkiutuneet tai kuluneet 19. Tiivisteet kuluneet. 20. Paineen säätöventtiilin tiivisteet kuluneet.	15. Irroitakaa suihkuputki ruiskusta ja puhdistakaa suutin mukana olevalla neulalla 16. Huolehdiikaa koneen asianmukaisesta vedensyötöstä. 17. Irroitakaa ja puhdistakaa suodatin (katso lukua "HUOLTO"). 18. Käännykää valtuutetun palvelukeskuksen puoleen. 19. Käännykää valtuutetun palvelukeskuksen puoleen. 20. Käännykää valtuutetun palvelukeskuksen puoleen.
5. Moottori pysähtyy yhtäkkiä.	21. Koneen turvallisuus lämpökatkaisin on syttynyt. 22. Osan sähköjatkke ei ole sopiva.	21. Antakaa moottorin jäähtyä muutaman minuutin ajan. Jos vika jatkuu käännykää valtuutetun palvelukeskuksen puoleen 22. Konsultoikaa lukua sähköliitännät.
6. Koneesta tulee vettä ulos	23. Letkunkääntäjän vuotoja (jos laitteessa mukana). 24. Vuotoja syöttöliitännässä. 25. Vuotoja pumpusta.	23. Kiristäkää liitokset, jos vika jatkuu käännykää valtuutetun palvelukeskuksen puoleen 24. Varmistakaa että liitos on asennettu oikein. (Katso kuvia osassa ASENNUS). 25. Käännykää valtuutetun palvelukeskuksen puoleen.
7. Epänormaali melu	26. Imusuodatin tukkeutunut. 27. Sisääntulevan veden lämpötila liian korkea. 28. Imu- tai paineventtiilit tukkiutuneet tai kuluneet. 29. Laakerit kuluneet	26. Irroitakaa ja puhdistakaa suodatin (katso lukua "HUOLTO"). 27. Asettakaa lämpötila alle 40°C. 28. Käännykää valtuutetun palvelukeskuksen puoleen. 29. Käännykää valtuutetun palvelukeskuksen puoleen.
8. Öljyssä ilmenee vettä.	30. Tiivisterenkaat kuluneet.	30. Käännykää valtuutetun palvelukeskuksen puoleen.
9. Koneen epänormaali käynnistymiset ruiskun ollessa vapaalla (versiot joissa A.S.S.).	31. Letkun liittännän vesivuoto - ruisku (lukuunottamatta malleja joissa toimitetut letku ja ruisku ovat jo liitetty). 32. Syöttövedessä todettu ilmaa. 33. Ruiskun vesivuoto. 34. Pumpun vesivuoto	31. Kiristäkää liitos käyttämällä 2 ruuviavainta. 32. Huolehdiikaa koneen asianmukaisesta vedensyötöstä. 33. Käännykää valtuutetun palvelukeskuksen puoleen. 34. Käännykää valtuutetun palvelukeskuksen puoleen.
10. Kone ei ime pesuainetta.	35. Säiliö tyhjä. 36. Suihkuputken kahva korkeapaineasennossa (jos mukana). 37. Läpikuultava imuletku vaurioitunut tai irronnut.	35. Täyttäkää säiliö. 36. Asettakaa se matalan paineen asemaan vetämällä kahvasta suuttimen suuntaan. 37. Yhdistäkää letku uudelleen. Jos ongelma jatkuu käännykää valtuutetun palvelukeskuksen puoleen.
11. Käynnistämällä polttimen katkaisimen, lämmittimen syttymistä ei tapahdu.	38. Öljyn puuttuminen 39. Öljysuodatin tukkeutunut 40. Öljypumppu lukittu tai palanut 41. Termostaatti rikki 42. Syttyksen lataus riittämätön tai täysin poissa 43. Elektrodit eivät asianmukaisella etäisyydellä	38. Tarkastakaa taso säiliössä ja tarkastakaa jäykän imuputken puhdistus 39. Vaihtakaa linjasuodatin 40. Vaihtakaa 41. Vaihtakaa 42. Käännykää valtuutetun palvelukeskuksen puoleen. 43. Käännykää valtuutetun palvelukeskuksen puoleen.

INLEIDING	blz.
INTRODUCTIE	47
SYMBOLEN	47
VEILIGHEID	47
GEBRUIK	49
VERZORGING EN ONDERHOUD	51
GARANTIE VOORWAARDEN	51
WEGGOOIEN	51
REMEDIES IN GEVAL VAN STORINGEN	52
ILLUSTRATIES	84-85

INTRODUCTIE

> **GEBRUIKSBESTEMMING**

- Het apparaat kan gebruikt worden voor het reinigen van oppervlakken buiten, telkens als er water onder hoge druk benodigd is om vuil te verwijderen.
- Met de nodige hulpstukken kan het apparaat gebruikt worden voor opbrengen van schuim, zandstralen en wassen met de roterende borstel die op de pistool aangebracht moet worden.
- Door de prestaties en het gebruiksgemak ervan is het apparaat geschikt voor NIET PROFESSIONEEL gebruik.

> **TECHNISCHE GEGEVENS**

(zie technische gegevens die op het plaatje)

SYMBOLEN



ATTENTIE! Uit veiligheidsoverwegingen goed opletten.



BELANGRIJK



VAST



NIET GEBLOKKEERD



Optional

INDIEN AANWEZIG



Dubbel geïsoleerd (indien aanwezig): aanvullende isolatie wordt toegepast op de fundamentele

isolatie tegen elektrische schokken te beschermen in geval van mislukking van de basisisolatie.



waarschuwing niet aanraken



waarschuwingssymbool: niet inademen

VEILIGHEID

SPECIALE VEILIGHEIDSVORSCHRIFTEN

△01 LET OP: Dit apparaat is alleen bestemd om buiten gebruikt te worden.

△02 LET OP: Na afloop van elk karwei moet de stroom- en wateraansluiting altijd losgekoppeld worden.

△03 LET OP: Het apparaat mag niet gebruikt worden als het elektrische snoer of vitale onderdelen van het apparaat, zoals veiligheidssystemen, hogedruk slang, pistool enz. beschadigd zijn.

△04 LET OP: Dit apparaat is ontworpen voor gebruik met het meegeleverde reinigingsmiddel of met het reinigingsmiddel dat voorgeschreven wordt door de fabrikant, zoals neutrale reinigingsshampoo op basis van biologisch afbreekbare anionische oppervlakteactieve stoffen. Het gebruik van andere reinigingsmiddelen of chemicaliën kan de veiligheid van het apparaat in gevaar brengen.

△05 LET OP: Het apparaat mag niet in de buurt van personen gebruikt worden, tenzij zij beschermende kleding dragen.

△06 LET OP: De straal van de lans mag niet op mechanische onderdelen die smeervet bevatten gericht worden: anders lost het vet op en wordt het over de grond verspreid. Banden van voertuigen en bandenventielen moeten vanaf een afstand van minstens 30 cm worden gereinigd, anders kan de band of het ventiel door de hogedrukstraal beschadigd worden. Een eerste teken van een beschadiging is een verkleuring van de band. Beschadigde banden of ventielen kunnen levens-gevaarlijk zijn.



△07 LET OP: De hogedrukstralen kunnen gevaarlijk zijn als zij op een onjuiste manier gebruikt worden. De stralen mogen niet op personen, dieren, onder stroom staande elektrische apparaten of op het apparaat zelf gericht

worden.

- △08LET OP:** De slangen, de hulpstukken en de hogedrukaansluitingen zijn belangrijk voor de veiligheid van het apparaat. Er mogen uitsluitend slangen, hulpstukken en aansluitingen die door de fabrikant voorgeschreven worden gebruikt worden (het is zeer belangrijk om ervoor te zorgen dat deze onderdelen in goede staat blijven door onjuist gebruik ervan te vermijden en ze tegen knikken, stoten en schuren te beschermen).
- △09LET OP:** Apparaten zonder A.S.S. – Automatic Stop System: Deze apparaten mogen, als het pistool losgelaten is, niet langer dan 2 minuten in werking blijven. De temperatuur van het terugstromende water neemt aanzienlijk toe en veroorzaakt ernstige schade aan de pomp.
- △ A.S.S. AUTOMATIC STOP SYSTEM 10LET OP:** Apparaten met A.S.S. – Automatic Stop System: Het is verstandig om deze apparaten niet langer dan 5 minuten in stand-by te laten staan.
- △11LET OP:** Het apparaat moet helemaal uitgezet worden (hoofdschakelaar op (0) OFF) telkens als het apparaat onbeheerd achtergelaten wordt.
- △12LET OP:** Elk apparaat wordt in zijn gebruikstoestand getest, het is dus normaal dat er enkele druppels water aan de binnenkant ervan achterblijven.
- △13LET OP:** Er goed op letten dat elektrische kabel niet wordt beschadigd. Laat de beschadigde voedingskabel door de fabrikant of de assistentie of gekwalificeerd personeel vervangen om gevaren te voorkomen.
- △14LET OP:** Apparaat met vloeistof onder druk. Houd het pistool stevig vast om reactiekracht te voorkomen. Gebruik alleen de hogedruksproeier die bij het apparaat geleverd wordt.
- △16LET OP:** Dit apparaat is niet bestemd om gebruikt te worden door personen (inclusief kinderen) met beperkte lichamelijke, sensorische of geestelijke vermogens of die geen ervaring of kennis van het apparaat hebben, tenzij ze voor het gebruik instructies ontvangen hebben of ze bijgestaan worden door een persoon die verantwoordelijk is voor hun veiligheid.
- △17LET OP:** Kinderen moeten in de gaten gehouden worden om er zeker van te zijn dat ze niet met het apparaat zullen spelen.
- △18LET OP:** Gebruik de hogedrukreiniger pas als de hogedrukslang volledig uitgerold is.
- △19LET OP:** Pas tijdens het op- en afrollen van de slang op dat de hogedrukreiniger niet kantelt.
- △20LET OP:** Als u de slang af- of oprolt moet de machine uitgeschakeld zijn en moet de slang drukloos zijn (apparaat uitschakelen).
- △21LET OP:** Ontploffingsgevaar. Voorkom het sproeien met ontvlambare vloeistoffen.
- △22LET OP:** Maak uitsluitend gebruik van originele reserveonderdelen van de producent of die door de fabrikant goedgekeurd zijn om de veiligheid van de machine te kunnen garanderen.
- △23LET OP:** Men mag de straal niet op zichzelf of op andere personen richten om de kleding of de schoenen te reinigen.
- △24LET OP:** Men mag het apparaat niet door kinderen of door personen die er geen verstand van hebben laten gebruiken.
- △XZ LET OP:** Het water dat door de anti-reflux systemen gelopen is, is niet langer drinkbaar.
- △XX LET OP:** Alvorens enige onderhouds- of reinigingswerkzaamheden uit te voeren moet u het apparaat eerst van het elektriciteitsnet afkoppelen.
- △XY LET OP:** Het gebruik van een niet juiste verlengkabel is gevaarlijk.
- △XJ LET OP:** Als er een verlengsnoer gebruikt wordt dan moet de stekker en het stopcontact waterdicht zijn moet.
- △LET OP:** Het apparaat niet afdekken tijdens gebruik, en zorgen voor voldoende ventilatie.
- △LET OP:** Het apparaat niet in de regen gebruiken, en de spuitstraal niet op de pomp richten.
- △LET OP:** Geen gebruik maken van het apparaat op brandbare oppervlakken.
- RAAK HET APPARAAT NIET AAN MET NATTE HANDEN.
 - GEBUIK HET APPARAAT NIET TERWIJL U BLOOTVOETS BENT.
 - MOCHT DE STROOM TIJDENS HET GEBUIK UITVALLEN, SCHAKEL HET APPARAAT DAN UIT VEILIGHEIDSOVERWEGINGEN (AAN/UIT SCHAKELAAR IN "OFF" POSITIE ZETTEN).
- > VEILIGHEIDSSYSTEMEN:**
- △LET OP: Het pistool is uitgerust met een veiligheidspal. Telkens als het gebruik van het apparaat onderbroken wordt**

is het belangrijk dat de veiligheidspal ingeschakeld wordt om per ongeluk opendraaien van het pistool te voorkomen.

- **Veiligheidssystemen: Pistool uitgerust met veiligheidspal, apparaat met beveiliging tegen elektrische overbelasting (KI. I), pomp met bypassklep of stopsysteem.**
- **De veiligheidsknop op het pistool dient niet om de hendel tijdens de werking vast te zetten maar om het per ongeluk opendraaien ervan te voorkomen.**

⚠ LET OP: Het apparaat is uitgerust met een motor beveiligingssysteem: wacht een aantal minuten of koppel het apparaat van de stroomtoevoer los en sluit hem vervolgens weer aan als het systeem ingegrepen heeft. Breng het apparaat naar het dichtstbijzijnde assistentiecentrum als het probleem aanhoudt of als u niet in staat bent het apparaat opnieuw in te schakelen.

> **STABILITEIT**

⚠ LET OP: Het apparaat moet op een veilige en stabiele manier op een horizontale ondergrond neergezet worden.

GEBRUIK

> **TOESTEL UITZICHT**

zie blz.3-4-5.

> **MONTAGE VAN HET APPARAAT**

zie blz.2.

> **INSTALLATIE**

zie blz. **A**

- Controleer of de hoofdschakelaar op "OFF"(0) staat en of het waterfilter in de inlaataansluiting van de pomp (INLET) zit.
- Draai de snelkoppeling met de hand vast, zonder gebruik te maken van gereedschap. Sluit de watertoevoerslang aan op de snelkoppeling. De slang moet een inwendige diameter van minimaal 13 mm (1/2") hebben.
- Sluit de hogedrukslang aan op de uitlaataansluiting van de pomp (OUTLET). Druk de koppeling van de hogedrukslang helemaal naar beneden en draai hem daarna met de hand aan zonder gebruik te maken van gereedschap.
- Sluit de hogedrukslang aan op het pistool
- Draai de waterkraan helemaal open. De watertemperatuur moet absoluut beneden de

40°C zijn.

- 🔧 BELANGRIJK:** Het te gebruiken water voor de hogedrukreiniger moet schoon zijn om het functioneren van de machine niet te belemmeren, of schade aan de machine te voorkomen.
- Ontgrendel de veiligheidspal van het pistool en houd de trekker van het pistool ingedrukt totdat er zoveel water uitgestroomd is dat alle lucht eruit gegaan is.
- Steek de lans in het pistool.
- Steek de stekker in het stopcontact. Om het apparaat in werking te stellen moet u de trekker van het pistool indrukken en tegelijkertijd de hoofdschakelaar op "ON" (1) zetten.

BIJVULLEN

De brandstoftank met de op het plaatje met technische gegevens aangegeven brandstof bijvullen. Vermijden dat de tank leeg raakt tijdens het functioneren, om de dieselpomp niet te beschadigen.

⚠ LET OP: Het kan gevaarlijk zijn om verkeerde brandstof te gebruiken.

De schoonmaakmiddelentank vullen met aangerezen producten, geschikt voor de uit te voeren type reiniging.

⚠ LET OP: Maak alleen gebruik van vloeibaar schoonmaakmiddel, gebruik absoluut geen zuur of producten met teveel alkaline.

Wij adviseren u alleen producten te gebruiken die getest zijn voor gebruik in dit soort machines.

> **SCHAKELEN**

zie blz. **B**

Om te wassen met koud water zet schakelaar om **2 (1) ON** .

Om te wassen met heet water zet schakelaar om **1 (1) ON** .

De verwarmers werkt met de machine onder druk.

> **HOGEDRUKLANS**

zie blz. **C**

> **SCHOONMAAKMIDDEL/SCHUIMKIT**

Vedere sequenza blz. **D**

> **HOGEDRUKSLANG**

zie blz. **E**

> **WATERTOEVOER**

Hydraulische aansluiting

🚫 LET OP: (SYMBOL) De apparat niet mag alleen dan rechtstreeks op het openbare drinkwaterleidingnet worden aangesloten er in de toevoerleiding

De hogedrukreiniger mag alleen dan rechtstreeks op het openbare drinkwaterleidingnet worden aangesloten als er in de toevoerleiding een terugstroomklep met afvoer overeenkomstig de geldende normen is geïnstalleerd. Verzekeer u ervan dat de binnendiameter van de slang tenminste 13mm is en dat hij verstevigd is.

⚠ LET OP: Het water dat door de anti-reflux systemen gelopen is, is niet langer drinkbaar.

🔧 BELANGRIJK Zuig uitsluitend gefilterd of schoon water op. De waterkraan moet een watertoevoer garanderen die tenminste dubbel is aan de capaciteit van de pomp.

- Minimum wateropbrengst: 15 l/ min.
- Maximum temperatuur van het inlaatwater: 40°C
- Maximale waterdruk toevoer: 1Mpa

De hogedrukreiniger moet zo dicht mogelijk bij het waterleidingnet worden geplaatst.

Het niet in acht nemen van bovengenoemde omstandigheden heeft ernstige mechanische schade aan de pomp tot gevolg of leidt tot verlies van het recht op garantie.

Watertoevoer via de waterleiding

- Sluit een toevoerslang (niet meegeleverd) aan op de wateraansluiting van het apparaat en aan de watertoevoer.
- Open de watertoevoer.

Watertoevoer uit een open reservoir

- Schroef het koppelstuk voor de watertoevoer los.
- Schroef een zuigslang met filter (niet meegeleverd) aan de wateraansluiting van het apparaat vast.
- Hang het filter in het reservoir.
- Reinig het filter op de aansluiting van de hogedrukslang (indien aanwezig).
- Ontlucht het apparaat voor gebruik.
 - Schroef de hogedrukleiding van de hogedrukaansluiting van het apparaat los.
 - Schakel het apparaat in en laat het zolang lopen tot het water zonder bellen uit de hogedrukaansluiting komt.
 - Schakel het apparaat uit en schroef de hogedrukslang weer vast.
- Als de olie van de pomp bijgevoerd moet worden moet u olie gebruiken met een gradatie SAE20W40 op minerale basis. Inhoud: 70 gr.
- Podiek het diesel filter controleren; als het versleten of te vuil is, dit vervangen.

> **STROOMTOEVOER**

- De elektrische aansluiting van het apparaat moet aan de norm IEC 60364-1 voldoen.

🔧 BELANGRIJK Alvorens het apparaat aan te sluiten moet gecontroleerd worden of de gegevens die op het typeplaatje staan overeenstemmen met die van het elektriciteitsnet en of het stopcontact beveiligd is met een aardlekschakelaar met een inschakelgevoeligheid van minder dan 0,03 A - 30ms.

- Voor het geval het stopcontact en de stekker van het apparaat niet bij elkaar passen moet u het stopcontact door een vakman door een ander type laten vervangen dat wel geschikt is.
- Gebruik het apparaat niet bij een omgevingstemperatuur van beneden de 0°C, als het apparaat uitgerust is met een PVC (H VV-F) snoer.

⚠ XY LET OP: Het gebruik van een niet juiste verlengkabel is gevaarlijk.

⚠ XJ LET OP: Als er een verlengsnoer gebruikt wordt dan moet de stekker en het stopcontact waterdicht zijn moet, het snoer de afmetingen hebben die in onderstaande tabel staan.

	<16 A	<25 A
<20 m	ø 1,5 mm ² 14 AWG	ø 2,5 mm ² 12 AWG
20 m - 50 m	ø 2,5 mm ² 12 AWG	ø 4,0 mm ² 10 AWG

A.S.S.
AUTOMATIC STOP SYSTEM

(indien
voorhanden)

🔧 A.S.S. (Automatic Stop System), die ervoor zorgt dat de hogedrukreiniger tijdens de omloopfase uitgeschakeld wordt. Om de hogedrukreiniger te starten dient u de schakelaar op de (I)ON -stand te zetten en vervolgens op de hendel van het spuitpistool te drukken. Het A.S.S. zorgt ervoor dat de machine wordt gestart en dat deze op het moment dat u de hendel loslaat weer uitgeschakeld wordt. Elke keer dat de machine niet in gebruik is, raden wij u aan de veiligheidspal, geplaatst op de hendel van het spuitpistool, op veilig te zetten om te voorkomen dat de machine bij toeval gestart wordt.

• **Het uit eigen beweging aanslaan van de machine zonder bemiddeling van het pistool, is te wylen aan fenomenen zoals luchtbellen in het water en niet aan een fout van**

het product.

- **Laat de machine nooit langer dan 5 minuten in de standby stand draaien. Voor de veiligheid en de levensduur van de machine is het noodzakelijk de machine uit te schakelen door middel van de aan/uit schakelaar op de machine.**
- **Controleren of de koppelingen van de slang aan de zijde van de machine en van het pistool op lekkage. Bij lekkage eerst de koppelingen controleren en pas als de lekkage is verholpen kan u de machine gebruiken.**

> **UITSCHAKELEN OFF**

zie blz. **G**

Zet de schakelaar in de "OFF"(0) positie en wacht tot het water helemaal koud geworden is.

Op deze manier voorkomt u kalkaanslag en oververhitting van het verwarmingselement, welke altijd gevaarlijk zijn.

-  **BELANGRIJK:** Als de machine stilstaat, altijd de hogedrukslang leeg laten lopen, door het pistool te openen.

VERZORGING EN ONDERHOUD

⚠XX LET OP: Alvorens enige onderhouds- of reinigingswerkzaamheden uit te voeren moet u het apparaat eerst van het elektriciteitsnet afkoppelen.

⚠LET OP: Spuit niet met het apparaat met water en gebruik geen schoonmaakmiddelen of oplosmiddelen. Het apparaat kan worden beschadigd.

- het oppervlak van het polijsten met een droge doek.
- Zorg ervoor dat het apparaat altijd schoon is zodat de koellucht vrij door de gleuven kan stromen.
- Reiniging van het waterfilter: Om ervoor te zorgen dat de pomp altijd goed functioneert is het zeer belangrijk om het waterfilter veelvuldig te controleren en te reinigen. Gebruik een tang om het filter uit de pomp te halen en spoel het filter daarna zorgvuldig onder stromend water af.
- Reiniging van de sproeier: Een verstopping van de sproeier kan de juiste werking van het apparaat schaden. Daarom moet de

sproeier schoon gehouden worden. (A) Zet het apparaat uit en haal de lans eraf. (B) Maak de sproeier met de meegeleverde naald schoon. (C) Spoel de lans onder stromend water af.

> **OPSLAG**

zie blz. **D**

- Apparaat aan de transportgreep verplaatsen.
- Apparaat met alle accessoires in een vorstvrije ruimte bewaren, Buiten bereik van kinderen.

GARANTIE VOORWAARDEN

Al onze apparaten zijn onderworpen aan zorgvuldige tests en zijn gedekt voor fabrieksfouten in overeenstemming met de geldende voorschriften (minimaal 12 maanden). De aanvangsdatum van de garantie wordt bepaald door de aankoopdatum. Als uw machine of toebehoor moet hersteld worden, gelieve de kassticket of het factuur bijzetten.

Het volgende valt niet onder de garantie:

- De bewegende onderdelen die aan slijtage onderhevig zijn.
 - De rubberen onderdelen, koolborstels, hulpstukken, en optionele hulpstukken.
 - De garantie dekt geen defecten te wijten aan transport, nalatigheid,
 - De reiniging van de hoge drukreiniger valt niet onder de garantie, filters, mondstuk, geblokkeerde door de vorming van kalkaanslag,
- De machine is uitsluitend bestemd voor hobbygebruik en NIET voor PROFESSIONEEL gebruik: de garantie dekt geen ander gebruik dan voor privédoeleinden.



WEGGOIËN

In de hoedanigheid van eigenaar van een elektrisch of elektronisch apparaat wordt het u door de wet (in overeenstemming met de EU richtlijn 2002/96/CE van 27 januari 2003) verboden om dit product of de elektrische/electronische accessoires hiervan af te danken als vast huishoudelijk afval en bent u verplicht om hem te brengen naar een speciaal verzamelcentrum. Het is mogelijk om het product direct door de dealer te laten afdanken door middel van de aankoop van een nieuw product dat equivalent is aan het af te danken product.

REMEDIES IN GEVAL VAN STORINGEN

STORINGEN	OORZAKEN	REMEDIES
1. Als u op de schakelaar drukt start de pomp niet.	1. De stekker zit niet goed in het stopcontact. 2. Het stopcontact functioneert niet. 3. De netspanning is onvoldoende. 4. De doorsnede van het verlengsnoer is niet geschikt. 5. De pomp is geblokkeerd.	1. Steek de stekker op de juiste manier in het stopcontact. 2. Laat het stopcontact nakijken. 3. Controleer of de elektrische installatie geschikt is. 4. Raadpleeg de paragraaf over de elektrische aansluiting. 5. Zet de schakelaar op ON en houd daarbij de hendel van het pistool ingedrukt; als de storing voortduurt wendt u zich dan tot een erkende servicedienst.
22. Het apparaat start maar er komt geen water uit.	6. De pomp, de slangen of de hulpstukken zijn bevroren. 7. Er wordt geen water toegevoerd. 8. Het waterfilter is verstopt. 9. De sproeier is verstopt.	6. Laat de pomp en de slangen ontdooien. 7. Sluit het apparaat aan op de waterleiding en draai de kraan open. 8. Demonteer en reinig het filter (zie de paragraaf "ONDERHOUD"). 9. Haal de lans van het pistool af en reinig de sproeier met de meegeleverde speld.
3. De pomp draait maar er wordt geen druk opgebouwd.	10. De hoeveelheid water is onvoldoende. 11. Het aanzuigfilter is verstopt. 12. Het drukregelventiel (indien voorhanden) staat op de laagste drukstand. 13. De sproeier van de lans is versleten. 14. De aanzuig- of uitlaatkleppen zijn verstopt of versleten.	10. Controleer of de wateropbrengst minimaal 12 l/min. bedraagt. 11. Demonteer en reinig het filter (zie de paragraaf "ONDERHOUD"). 12. Verhoog de druk door aan de knop te draaien. 13. Vervang de lans. 14. Wend u tot een erkende servicedienst.
4. De werkdruk is onregelmatig.	15. De sproeier van de lans is verstopt of vuil. 16. Er zit lucht in het toevoerwater. 17. Het aanzuigfilter is verstopt. 18. De aanzuig- of uitlaatkleppen zijn verstopt of versleten. 19. De dichtingen zijn versleten. 20. De dichtingen van het drukregelventiel zijn versleten.	15. Haal de lans van het pistool af en reinig de sproeier met de meegeleverde speld. 16. Voorzie het apparaat van de juiste hoeveelheid water. 17. Demonteer en reinig het filter (zie de paragraaf "ONDERHOUD"). 18. Wend u tot een erkende servicedienst. 19. Wend u tot een erkende servicedienst. 20. Wend u tot een erkende servicedienst.
5. De motor slaat plotseling af.	21. De overbelastingsbeveiligingsschakelaar van het apparaat is aangesproken. 22. De doorsnede van het verlengsnoer is niet juist.	21. Laat de motor enkele minuten afkoelen. Als de storing voortduurt wendt u zich dan tot een erkende servicedienst. 22. Raadpleeg de paragraaf over de elektrische aansluiting.
6. Het apparaat lekt water.	23. De slanghaspel (indien voorhanden) lekt. 24. De toevoerkoppeling lekt. 25. De pomp lekt.	23. Draai de koppelingen aan; als de storing voortduurt wendt u zich dan tot een erkende servicedienst. 24. Controleer of de koppeling op de juiste manier gemonteerd is (zie de afbeeldingen in de paragraaf "INSTALLATIE"). 25. Wend u tot een erkende servicedienst.
7. Het apparaat maakt abnormaal lawaai.	26. Het aanzuigfilter is verstopt. 27. De temperatuur van het inlaatwater is te hoog. 28. De aanzuig- of uitlaatkleppen zijn verstopt of versleten. 29. De lagers zijn versleten.	26. Demonteer en reinig het filter (zie de paragraaf "ONDERHOUD"). 27. Verlaag de temperatuur tot beneden de 40°C. 28. Wend u tot een erkende servicedienst. 29. Wend u tot een erkende servicedienst.
8. Er zit water in de olie..	30. De dichtingsringen zijn versleten.	30. Wend u tot een erkende servicedienst.
9. Het apparaat start opnieuw terwijl het pistool losgelaten is (uitvoeringen met A.S.S.).	31. Er lekt water uit de aansluiting slang - pistool (met uitzondering van de modellen die geleverd worden met een reeds aangesloten slang en pistool). 32. Er zit lucht in het toevoerwater. 33. Er lekt water uit het pistool. 34. Er lekt water uit de pomp.	31. Draai de aansluiting vast en maak daarbij gebruik van 2 Engelse sleutels. 32. Voorzie het apparaat van de juiste hoeveelheid water. 33. Wend u tot een erkende servicedienst. 34. Wend u tot een erkende servicedienst.
10. Het apparaat zuigt geen reinigingsmiddel aan.	35. De tank is leeg. 36. De knop van de lans staat op de hogedrukstand (indien voorhanden). 37. De doorzichtige aanzuigslang is beschadigd of losgeraakt.	35. Vul de tank. 36. Zet de knop op de lagedrukstand door de knop in de richting van de sproeier te trekken. 37. Sluit de slang weer aan. Als de storing voortduurt wendt u zich dan tot een erkende servicedienst.
11. Bij het inschakelen van de brander slaat verbrandingsketel niet aan.	38. Diesel ontbreekt 39. Dieselfilter verstopt 40. Dieselpomp gebrokeerd of verbrand 41. Thermostaat kapot 42. Ontsteeking te zwak of ontbreekt 43. Onjuiste afstand tussen electrodes	38. het niveau in de tank controleren en of de harde zuigpijp schoon is. 39. Het kleine filter vervangen. 40. Vervangen. 41. Vervangen. 42. Wend u tot een erkende servicedienst. 43. Wend u tot een erkende servicedienst.

OBSAH	srt.
ÚVOD	53
SYMBOLY	53
BEZPEČNOST	53
POUŽITÍ	54
PÉČE A ÚDRŽBA	56
PODMÍNKY ZÁRUKY	56
LIKVIDACE	56
POMOC V PŘÍPADĚ PORUCHY	57
OBRÁZKY	84-85

ÚVOD

> SPRÁVNÉ POUŽITÍ

- Výkon a jednoduchost používání spotřebiče jsou shodné jako pro NEPROFESIONÁLNÍ použití.
- Spotřebič je vhodný pro umývání povrchů na venkovních prostranstvích tehdy, kdy je pro odstranění nečistoty potřebné použití vody.
- S použitím přídatných zařízení, která jsou ve výbavě je možné provádět tyto práce: mytí se saponátem, opískování a mytí s pomocí rotačního kartáče, který se nasazuje na pistolí.

> TECHNICKÉ ÚDAJE

(Zkontrolujte, zda se technické údaje uvedené na štítku)

SYMBOLY



POZOR! Věnovat pozornost bezpečnostním symbolům.



DŮLEŽITÉ



zavřeno



otevřít



Optional JE-LI PŘÍTOMNÁ (en možnost)



DVOJITÁ IZOLACE (pokud je): je dodatečnou ochranu elektrický izolátor



varování nedotýkejte



Výstražný symbol: nevdechovat

BEZPEČNOST

> SPECIFIČKÉ BEZPEČNOSTNÍ

POKYNY TÝKAJÍCÍ SE DANÉHO ZAŘÍZENÍ

△01POZOR: Spotřebič vhodný pouze k použití na vnějších prostranstvích.

△02POZOR: Po každém ukončení práce vždy odpojit vodní a elektrický přípoj.

△03POZOR: Nepoužívat spotřebič, pokud jsou poškozené jeho důležité části, jako např. bezpečnostní ovládače, vysokotlaká hadice a apod.

△04POZOR: Tento spotřebič byl vyvinut pro účely použití pouze se saponátem, který předepisuje výrobce, jako jsou mycí šampony, neutrální saponáty na bázi biologicky rozložitelných aktivních aniontových tenzidů. Použití jiných mycích prostředků nebo chemických látek může mít negativní vliv na bezpečnost spotřebiče.

△05POZOR: Nepoužívat tento spotřebič v blízkosti osob, anebo tyto osoby musejí používat ochranný oděv.

△06POZOR: Proud vody z trysky se nesmí nasměrovat na mechanické části, ošetřené mazacím tukem. Tuk by se totiž mohl pod tlakem vody rozstříknout po zemi. Při čištění pneumatik a jejich vzdušných ventilů se musí dodržovat minimální vzdálenost 30 cm; v opačném případě by je proud vody pod vysokým tlakem mohl poškodit. Vyblednutí pneumatiky je prvním znamením jejího poškození. Poškozené pneumatiky a jejich vzdušné ventily jsou životu nebezpečné.



07POZOR: Tryskání vody pod vysokým tlakem může být nebezpečné, pokud je používáno nevhodným způsobem. Proud vody nesmí být směřován na osoby, zvířata, na elektrospotřebiče a na tento přístroj samotný.

△08POZOR: Hadice, přídatná zařízení a vysokotlaké spojky jsou důležité z hlediska bezpečnosti spotřebiče. Používat pouze hadice, přídatná zařízení a spojky, které jsou doporučeny výrobcem (je velmi důležité dbát na neporušenost těchto součástí, zabránit jejich nevhodnému používání a předcházet tvoření přehybů, nárazů a odírání).

△09 POZOR: Spotřebiče které nejsou opatřeny systémem A.S.S. – Automatic Stop System: nesmějí zůstat v chodu po dobu déle než 2 minuty při zapnuté pistolí. Dojde k nebezpečnému zvýšení teploty oběhové vody, které způsobí vážné poškození čerpadla.



10POZOR: Spotřebiče které jsou opatřeny systémem s názvem A.S.S – Automatic Stop System je vhodné nenechávat je v poloze stand-by déle než 5 minut.

△11 POZOR: Pokaždé, kdy zůstane spotřebič bez dozoru je třeba kompletně jej vypnout (hlavní vypínač v poloze (0)OFF).

△12POZOR: Každý ze spotřebičů prochází výstupní kontrolou, z tohoto důvodu je běžné, že uvnitř zůstane pár kapek vody.

△13POZOR: Věnovat pozornost stavu přívodní šňůry. Pokud je napájecí kabel poškozen, musí být vyměněn výrobcem, servisní službou, nebo vyškoleným personálem, aby se předešlo nebezpečí.

△14 POZOR: Stroj s tekutinou pod tlakem. Uchopit pistolí pevně tak, aby se zabránilo odrazové síle. Používat pouze vysokotlakou trysku, která je součástí výbavy spotřebiče.

△16 POZOR: Výrobek nesmí používat děti anebo osoby se sníženými fyzickými, smyslovými a mentálními schopnostmi anebo osoby bez dostatečných zkušeností a poznatků, které nebyly řádně vyškolené.

△17POZOR: Děti si nesmí hrát s výrobkem, i když jsou pod dozorem.

△18POZOR: Neuvádít èistící stroj do provozu pøedtím než byla rozvinuta vysokotlaká hadice.

△19POZOR: Pøi navíjení a rozvíjení hadice dbát aby tím nedošlo k pøevrácení èistícího stroje.

△20 POZOR: Pøi navíjení a rozvíjení hadice musí být stroj vypnutý a z hadice musí být vypuštěn tlak (mimo provoz).

△21 POZOR: Nebezpečí výbuchu. Nestříkejte hořlavých kapalin.

△22 POZOR: Pro zajištění bezpečnosti zařízení, používejte pouze originální náhradní díly od výrobce nebo schválené výrobcem

△23 POZOR Nesměřovat proud vody proti sobě nebo proti jiným osobám, za účelem vyčištění oděvu či bot.

△24 POZOR Nedovolit používání přístroje dětem nebo nepoučeným osobám.

△XZ POZOR: Vody protékající přes zařízení zpětného není považováno za pitnou.

△XX POZOR: Před provedením jakéhokoliv údržbářského zásahu nebo čištění odpojte přístroj od přívodu elektrické energie.

△XY POZOR: Nevhodné přívodní šňůry mohou být nebezpečné.

△XJ POZOR: Pokud je použita přívodní šňůra, musí být zástrčka spotřebiče a zásuvka přívodní šňůry typem který nepropouští vodu a šňůra musí být dimenzována podle údajů v následující tabulce.

△POZOR: Během fungování přístroj neumísťte do prostor, kde není zajištěno vhodné větrání, v žádném případě větrání nezakrývejte.

△POZOR: Vyhnete se použití přístroje za deště a nenamířujte jeho trysky při dešti do vzduchu.

54△POZOR: Nepoužívejte zařízení na hořlavé

povrchy.

△POZOR:

- NEDOTÝKEJTE SE PŘÍSTROJE MOKRÝMA RUKAMA A BOSÝMA NOHAMA.

- NETAHEJTE ZA NAPÁJECÍ KABEL NEBO SAMOTNÝ PŘÍSTROJ ZA ÚČELEM ODPOJENÍ ZÁSTRČKY Z ELEKTRICKÉ ZÁSUVKY

- V PŘÍPADĚ, ŽE BĚHEM POUŽITÍ PŘÍSTROJE DOJDE K VYPNUTÍ NAPÁJENÍ ELEKTRICKÝM PROUDEM Z BEZPEČNOSTNÍCH DŮVODŮ PŘÍSTROJ VYPNĚTE (OFF).

Bezpečnostní ovládače

△POZOR: Pistole je opatřena bezpečnostní zárazkou. Při každém přerušení provozu stroje je třeba zapojit bezpečnostní zárazku a tak zabránit náhodnému spuštění.

- Bezpečnostní ovládače: pistole je opatřena bezpečnostní zárazkou, stroj je opatřen ochranou před elektrickým přetížením (CL. I), čerpadlo je chráněno ventilem pro by pass nebo zařízením pro zástavu.

- Bezpečnostní tlačítko na pistolí neslouží k zablokování páčky během chodu, ale pro zabránění náhodného spuštění.

△POZOR: Přístroj je vybaven bezpečnostní pojistkou motoru: v případě jejího zásahu vyčkejte několik minut nebo případně vypojte přístroj z elektrické sítě a znovu připojte. V případě, že se problém opakuje nebo se nepodaří opětovné spuštění, dovezte přístroj do nejbližšího servisního střediska.

> STABILITA

△POZOR: Přístroj musí být umístěn na vodorovné ploše tak, aby jeho poloha byla stabilní a bezpečná.

POUŽITÍ

> STANDARDNÍ PŘÍSLUŠENSTVÍ

Podívejte srt.3-4-5.

> MONTÁŽ ZAŘÍZENÍ

Podívejte srt.2.

> INSTALACE

vis obrázek **A**

- Zkontrolujte, zda je hlavní přepínač v poloze „OFF“(0) a zda je do sacího nátrubku čerpadla (INLET) vložen filtr na vodu.

- Ručně zašroubujte rychlospojku bez použití nástrojů.

- Pomocí rychlospojky napojte napájecí hadici k vodní přípojce. Hadice musí mít vnitřní průměr nejméně 13 mm (1/2”).

- Napojte vysokotlakou hadici na výstupní nátrubek čerpadla (OUTLET). Objímku vysokotlaké hadice je třeba nasadit na doraz a poté ručně zašroubovat bez použití nástrojů.
 - Vysokotlakou hadicí s použitím připojte k pistolí.
 - Uplně otevřete vodovodní kohoutek. Teplota vody musí být bezpodmínečně nižší než 40 °C
 - ☞ **DŮLEŽITÉ:** K napájení vodního čističe musí být použita čistá voda, aby nedošlo k jeho poškození.
 - Odblokujte bezpečnostní pojistku pistole a nechte kohoutek stisknutý tak, aby vytekla voda, a to až do té doby, než dojde k vytlačení vzduchu.
 - Do pistole zasuňte trubici.
 - Zapojte zástrčku do elektrické zásuvky.
- Stlačením kohoutku pistole přístroj spustíte a zároveň uvedte hlavní přepínač do polohy „ON“ (1).

NAPLNĚNÍ

Naplňte nádržku palivem uvedeným na štítku s technickými údaji. Dbejte na to, aby se nádržka během fungování přístroje nevyprázdnila a nepoškodila palivové čerpadlo.

⚠ POZOR: Použití nevhodného paliva může být nebezpečné.

Naplňte nádržku na čisticí prostředek doporučeným produktem vhodným k čisticímu úkonu, který holdláte provést.

⚠ POZOR: Použijte pouze kapalné čisticí prostředky, je přísně zakázáno používat kyselé či velmi zásadité prostředky.

Doporučujeme použít naše produkty, které byly speciálně vyvinuty pro použití ve vodních čističích.

> SPOUŠTĚNÍ

vis obrázek **B**

K zahájení čištění s použitím studené vody: přepínač **2** (1) ON ☞.

K zahájení čištění s použitím teplé vody: přepínač **1** (1) ON 🔥.

Hořák funguje až tehdy, když je přístroj pod tlakem.

> TRYSKA

vis obrázek **I**

> NASÁVÁNÍ ČISTICÍHO PROSTŘEDKU

Prohlédněte si a sérii obrázků **E**

> VYSOKOTLAKÁ HADICE

vis obrázek **I**

> PŘÍVOD VODY

Připojení na vodovodní síť



POZOR: Přístroj není vhodný pro připojení k pitná voda

Vodní čistič může být přímo napojený na veřejnou vodovodní síť pouze v případě (pitná voda), že je na přívodním potrubí nainstalované zařízení zabraňující zpětnému proudění vody s vyprazdňováním v sou-

ladu s platnými právními předpisy. Ujistěte se, že min. průměr hadice je Ø 13mm - 1/2 inch a že je vyztužená.

⚠ POZOR: Vody protékající přes zařízení zpětného není považováno za pitnou.

☞ **DŮLEŽITÉ:** Používejte pouze filtrovanou a čistou vodu. Vodní kohoutek musí zajistit přívod vody dvakrát větší než je maximální výkon čerpadla.

- Minimální výkon: 15 l/ min.
- Maximální teplota vody na vstup: 40°C
- Maximální tlak vody na vstup: 1Mpa

Umístěte vodní čistič co nejbližší k vodovodní síti. Nedodržení výše uvedených pokynů může způsobit mechanické škody na čerpadle a ztrátu záruky.

Přívod vody z vodovodního potrubí

- Připojte pružnou hadici (není součástí dodávky) na přípoj na vodu přístroje a na přívodní potrubí vody.
- Otevřete kohoutek.

Přívod vody z otevřené nádrže

- Odšroubujte přípoj pro přívod vody.
- Na přípoj na vodu přístroje přišroubujte sací hadici s filtrem (není součástí dodávky).
- Ponořte filtr do nádrže.
- Před použitím přístroje z něj vypusťte vzduch.
 - Odšroubujte vysokotlakou hadici z vysokotlakého přípoje na přístroji.
 - Zapněte přístroj a nechte ho spuštěný, dokud z vysokotlakého přípoje nezačne vytékat voda bez bublin.
 - Vypněte přístroj a opět přišroubujte vysokotlakou hadici.

> ELEKTRICKÉ NAPÁJENÍ

- Elektrická přípojka spotřebiče musí splňovat normu IEC 60364-1.

☞ Před zapojením spotřebiče do sítě je třeba zkontrolovat, zda údaje uvedené na štítku odpovídají hodnotám v síti elektřiny, a zda je zásuvka chráněna diferenciálním magnetotepelným jističem "SALVAVITA" s citlivostí zásahu méně než 0,03 A - 30ms.

- V případě, že zásuvka není kompatibilní se zástrčkou na spotřebiči, je třeba nechat zásuvku vyměnit profesionálnímu odborníkovi za vhodný typ.

- Pokud je spotřebič opatřen přívodní šňůrou z PVC (H VV-F), nepoužívat jej při teplotách prostředí pod 0°C.

⚠ XY POZOR: Nevhodné přívodní šňůry mohou být nebezpečné.

⚠ XJ POZOR: Pokud je použita přívodní šňůra, musí být zástrčka spotřebiče a zásuvka přívodní šňůry typem který nepropouští vodu a šňůra musí být dimenzována podle údajů v následující tabulce. **55**

	<16 A	<25 A
<20 m	ø 1,5 mm ² 14 AWG	ø 2,5 mm ² 12 AWG
20 m - 50 m	ø 2,5 mm ² 12 AWG	ø 4,0 mm ² 10 AWG

A.S.S.

AUTOMATIC STOP SYSTEM

(je-li přítomná)

UPOZORNĚNÍ: systémem A.S.S. (Automatic Stop System), který zajistí vypnutí mycího stroje během fáze by-pass. Pro jeho nové spuštění je třeba přepnout vypínač do polohy (I) "ON" a pak stisknout páčku na pistoli, A.S.S. zajistí spuštění spotřebiče a jeho automatické vypnutí v případě že dojde k povolení páčky. Z tohoto důvodu doporučujeme zajistit spotřebič bezpečnostní pojistkou, která je umístěna na páčce pistole pokaždé, když je stroj vypnutý a takto předcházet jeho náhodnému spuštění.

• **Náhodné spuštění stroje bez zapojení pistole je způsobeno jevům jako jsou vzduchová bublina ve vodě a podobně, nikoliv závadami na výrobku.**

• **Zapnutý stroj nenechávat bez dozoru po dobu delší než 5 minut. Při delších časech je třeba z důvodů ochrany stroje přepnout vypínač do polohy (0) "OFF".**

• **Ověřit správné napojení vysokotlaké hadice mezi stroje a pistolí, která je součástí vybavy, to znamená zkontrolovat, zda nedochází k únikům vody.**

UKONČENÍ PRÁCE

Prohlédněte fig. **C**

Uvedte přepínač do polohy "OFF" (0) a vyčkejte, až voda úplně vychladne. Tím předejdete usazování vodního kamene a přehřátí ohřívací spirály ohříváče vody, jež by mohly zapříčinit poškození přístroje.

DŮLEŽITÉ: Po vypnutí přístroje vždy otevřením pistole z hadice odstraňte tlak.

PÉČE A ÚDRŽBA

POZOR: Před provedením jakéhokoliv údržbářského zásahu nebo čištění odpojte přístroj od přívodu elektrické energie. (Uložte čisticí zařízení na suché a chráněné místo)

POZOR: Neostříkávejte přístroj vodou, mohl by se tím poškodit.

• Očistěte vnější povrch stroje se suchým hadříkem.

- Přístroj udržujte vždy v čistotě tak, aby chladicí vzduch mohl volně procházet otvory.

- Vyčištění vodního filtru: Aby čerpadlo dobře fungovalo, je velmi důležité pravidelně kontrolovat a čistit vodní filtr. Kleštěmi vyjměte filtr z čerpadla a pečlivě jej opláchněte pod tekoucí vodou.

- Čištění trysky: Ucpání trysky může být příčinou špatného fungování přístroje, a proto je nutné ji udržovat v čistotě. Vypněte přístroj a odmontujte trubici. Trysku vyčistěte pomocí dodaného špendlíku. Opláchněte trubici pod tekoucí vodou.

- V případě doplnění oleje v čerpadle použijte minerální olej SAE 2Q0W40. Doplněné množství: 70 g.

- Pravidelně kontrolujte naftový filtr (obr. 12, pol. 1), pokud je opotřebený nebo příliš špinavý, vyměňte ho.

> SKLADOVÁNÍ

Prohlédněte fig. **D**

• Zařízení zvedněte za držadlo a přeneste je.

• Udržujte zařízení a příslušenství na suchém, bezpečném místě, mimo dosah dětí.

PODMÍNKY ZÁRUKY

Veškeré naše přístroje byly podrobeny přísných zkouškách. Na výrobní vady se vztahuje záruka v souladu s platnými právními předpisy. Záruka začíná od data zakoupení mycího stroje.

Záruka se nevztahuje na: - části podléhající běžnému opotřebení. - Pryžové díly, uhlíkové kartáčky, filtry, příslušenství a zvláštní příslušenství.

- škodám způsobeným nehodou, během přepravy, následkem nepozornosti nebo nevhodného zacházení, následkem chybné a nevhodné instalace - Záruka se nevztahuje na případné čištění fungujících součástí, filtry a jako jsou zanesené trysky, zablokování přístroje kvůli usazeninám vodního kamene

Přístroj je určen pouze pro amatérské a domácí použití a NE PRO PROFESIONÁLNÍ POUŽITÍ: ZÁRUKA SE VZTAHUJE POUZE NA POUŽITÍ PRO SOUKROMÉ ÚČELY.

**LIKVIDACE**

Jako majiteli elektrického nebo elektronického zařízení Vám zákon (v souladu s evropskou směrnicí 2002/96/CE z 27. ledna 2003) zakazuje tento výrobek či jeho elektrické / elektronické příslušenství zlikvidovat jako pevný komunální odpad a nařizuje Vám jej odnést do zvláštních sběrných zařízení. Za účelem likvidace je možné výrobek odnést přímo distributorovi a zakoupit si výrobek nový, stejný jako ten, jenž je určen k likvidaci.

POMOC V PŘÍPADĚ PORUCHY

ZÁVADY	PŘÍČINY	ODSTRAŇOVÁNÍ ZÁVAD
1. Po stisknutí přepínače se nespustí čerpadlo.	1. Zástrčka není dobře zasunuta do zásuvky. 2. Elektrická zásuvka nefunguje. 3. V síti není dostatečné napětí. 4. Nevhodnost sekční prodlužovací šňůry. 5. Došlo k zablokování čerpadla.	1. Zapojte správně zástrčku do elektrické zásuvky. 2. Nechte zkontrolovat elektrickou zásuvku. 3. Zkontrolujte vhodnost zařízení. 4. Prostudujte si kapitolu věnovanou elektrickému připojení. 5. Podržte páčku pistole stisknutou a uveďte přepínač do polohy ON , pokud problém přetrvává, obraťte se na autorizovaný technický servis.
2. Přístroj se spustí, ale nevychází z něj voda.	6. Čerpadlo , trubky nebo příslušenství zamrzly. 7. Do přístroje neproudí voda. 8. Došlo k ucpání vodního filtru. 9. Došlo k ucpání trysky.	6. Nechte čerpadlo a trubky rozmraznout. 7. Napojte zařízení na vodní přípojku a otočte kohoutkem. 8. Vyměňte a vyčistěte filtr (viz kapitola „ÚDRŽBA“). 9. Odmontujte trubici pistole a vyčistěte trysku pomocí dodaného špendlíku.
3. Elektrické čerpadlo funguje, ale není přítomen tlak.	10. V přístroji není dostatek vody. 11. Došlo k ucpání filtru sacího mechanismu. 12. Ventil na regulaci tlaku (pokud je součástí vybavení přístroje) je v poloze minimální tlak. 13. Došlo k opotřebování trysky trubice. 14. Došlo k ucpání či opotřebování ventilu sacího mechanismu či napájení.	10. Zkontrolujte, že dodávaný výkon je nejméně 12 l/min. 11. Vyměňte a vyčistěte filtr (viz kapitola „ÚDRŽBA“). 12. Otočením rukojeti zvýšte tlak. 13. Vyměňte trubici. 14. Obratě se na autorizovaný technický servis.
4. Nesprávný provozní tlak.	15. Došlo k zablokování či k usínání trysky trubice. 16. V napájení vodou je vzduch. 17. Došlo k ucpání filtru sacího mechanismu. 18. Došlo k ucpání či opotřebování ventilu sacího mechanismu či napájení. 19. Došlo k opotřebování těsnění. 20. Došlo k opotřebování těsnění ventilu na regulaci tlaku.	15. Odmontujte trubici pistole a vyčistěte trysku pomocí dodaného špendlíku. 16. Dodejte přístroji správné napájení vodou. 17. Vyměňte a vyčistěte filtr (viz kapitola „ÚDRŽBA“). 18. Obratě se na autorizovaný technický servis. 19. Obratě se na autorizovaný technický servis. 20. Obratě se na autorizovaný technický servis.
5. Motor se najednou zastavil.	21. Došlo ke spuštění tepelného bezpečnostního přepínače přístroje. 22. Nevhodnost sekční prodlužovací šňůry.	21. Nechte motor na několik minut vychladnout. Pokud problém přetrvává, obraťte se na autorizovaný technický servis. 22. Prostudujte si kapitolu věnovanou elektrickému připojení.
6. Z přístroje vytéká voda.	23. Z navijáku na hadici (pokud je součástí vybavení) uniká voda. 24. Z přívodního připojení uniká voda. 25. Z čerpadla uniká voda.	23. Utáhněte spojení; pokud problém přetrvává, obraťte se na autorizovaný technický servis. 24. Zkontrolujte, zda bylo spojení správně namontováno (viz obrázky v kapitole INSTALACE). 25. Obratě se na autorizovaný technický servis.
7. Přístroj vydává nezvyklý hluk.	26. Došlo k ucpání filtru sacího mechanismu. 27. Vstupní voda je příliš horká. 28. Došlo k ucpání či opotřebování ventilu sacího mechanismu či napájení. 29. Došlo k opotřebování ložisek.	26. Vyměňte a vyčistěte filtr (viz kapitola „ÚDRŽBA“). 27. Snižte teplotu pod 40 °C. 28. Obratě se na autorizovaný technický servis. 29. Obratě se na autorizovaný technický servis.
8. V oleji je voda.	30. Došlo k opotřebování těsnících kroužků.	30. Obratě se na autorizovaný technický servis.
9. Přístroj se restartuje s uvolněnou pistolí (u modelů s A.S.S.).	31. Z propojení mezi hadicí a pistolí uniká voda (s výjimkou modelů, kdy jsou hadice a pistole dodány již propojeny). 32. V napájení vodou je vzduch. 33. Z pistole vytéká voda. 34. Z čerpadla vytéká voda.	31. Spojení utáhněte pomocí dvou anglických klíčů. 32. Dodejte přístroji správné napájení vodou. 33. Obratě se na autorizovaný technický servis. 34. Obratě se na autorizovaný technický servis.
10. Do přístroje nelze vsát čistící prostředek.	35. Nádržka je prázdná. 36. Rukojetí trubice je v poloze vysoký tlak (pokud je součástí vybavení). 37. Průhledná sací trubička je poškozena nebo odpojena.	35. Naplňte nádržku. 36. Zatlačením na rukojet ve směru trysek rukojet uveďte do polohy nízký tlak. 37. Trubičku připojte. Pokud problém přetrvává, obraťte se na autorizovaný technický servis.
11. Po stisknutí přepínače hořáku nedojde ke spuštění ohříváče vody.	38. V přístroji není nafta. 39. Došlo k ucpání naftového filtru. 40. Došlo k zablokování či spálení naftového čerpadla. 41. Porucha na termostatu. 42. Nedostačující či nefungující zapalovací jiskra. 43. Elektrody nejsou ve správné vzdálenosti.	38. Zkontrolujte množství paliva v nádržce a ujistěte se o tom, že je pevná trubička sacího mechanismu čistá. 39. Vyměňte vstupní filtr. 40. Vyměňte ho. 41. Vyměňte ho. 42. Obratě se na autorizovaný technický servis. 43. Obratě se na autorizovaný technický servis.

INDHOLD	Side.
INTRODUKTION	58
SYMBOLER	58
SIKKERHED	58
ANVENDELSE	59
VEDLIGEHOLDELSE RENGØRING	61
GARANTIBETINGELSER	61
SKROTNING	61
UDBEDRING I TILFÆLDE AF FEJLFUNKTION	62
FOTOSERIEN	84-85

INTRODUKTION

> BEREGNET ANVENDELSE

- Redskabet er beregnet til afvaskning af udendørs arealer, når der kræves vandtryk til fjernelse af smuds.
- Ved hjælp af det respektive tilbehør kan de steder, som skal renses, påføres skum, blive sandblæst eller afvasket med en roterende børste, som sættes på pistolen.
- Ydeevnen og den nemme betjening af dette redskab kræver IKKE PROFESSIONEL betjening.

> TEKNISKE DATA

(Kontroller at de tekniske data, som kan aflæses på datapladen)

SYMBOLER



PAS PÅ! Vigtig henvisning som skal overholdes af sikkerhedsmæssige grund.



VICHTIG



lukket



åbent



Optional) SEKSTRAUDSTYR: SÅFREMT MASKINEN ER FORSYNET DERMED



DOBBELT ISOLERING (hvis det findes): er en ekstra beskyttelse af den elektriske isolering.



advarsel ikke røre



advarsel symbol: Indånd ikke

SIKKERHED

> SIKKERHEDSFORSKRIFTER

- △**01 Pas på:** Redskabet er udelukkende beregnet til udendørs brug.
- △**02 Pas på:** Afbryd altid strøm-og vandforsyning efter endt brug.
- △**03 Pas på:** Redskabet må ikke tages i brug, når netledningen eller vigtige redskabsdele er beskadiget, fx sikkerhedsanordningen, højtryksslangen på pistolen etc.
- △**04 Pas på:** Dette redskab er blevet udviklet til anvendelse af de af producenten leverede eller foreskrevne rengøringsmidler (neutralt renseshampoo på basis af biologisk nedbrydende anioniske tensider). Anvendelsen af andre rensedmidler eller kemiske substanser kan mindske sikker drift af dette redskab.
- △**05 Pas på:** Redskabet må ikke bruges i nærheden af tredje person, medmindre vedkommende er ikklædt beskyttelsesdragt.
- △**06 Pas på:** Vandstrålen må ikke vendes imod mekaniske dele, der indeholder smøremidler: i så tilfælde ville smøremidlet blive opløst og sive ned i jorden. Bildæk/dækventiler må kun rengøres fra en mindste sprøjteafstand på 30 cm. Ellers kan højtryksstrålen beskadige bildæk/dækventiler. Et første tegn herpå er, at dækkets farve ændrer sig. Beskadigede bildæk/dækventiler kan være livsfarlige.
- △**07 Pas på:** Højtryksvandstråler er farlige, når disse ikke anvendes korrekt. Vandstrålen må aldrig rettes mod personer, dyr, tændte el-apparater eller selve redskabet.
- △**08 Pas på:** Højtryksslanger, tilbehør og tilslutninger er vigtige for sikker drift af dette redskab. Derfor må kun de af producenten foreskrevne slanger, tilbehør og tilslutninger anvendes. (Det er absolut nødvendigt, at disse dele ikke er beskadiget, de må derfor ikke anvendes til uilsigtet brug, ikke bøjes, udsættes for slag eller have revner.
- △**09 PAS PÅ:** Redskaber udrustet med A.S.S. (Automatic Stop System) anordning må ikke køre længere end 2 minutter ved frigiven pistol. Temperaturen i vandet, som tilføres kredsløbet, stiger betydeligt og kan derfor medføre alvorlig skade på pumpen.
- △ **A.S.S. AUTOMATIC STOP SYSTEM 10PAS PÅ:** Redskaber udrustet med A.S.S. (Automatic Stop System) anordning bør ikke være længere end 5 minutter i standby-modus.
- △**11 PAS PÅ:** SSLuk altid for redskabet, inden du forlader det (sæt hovedafbryderen i (0)OFF stilling).
- △**12 PAS PÅ:** Hver maskine bliver underkastet en

slutkontrol under anvendelsesbetingelser. Det er derfor normalt, at der er vanddråber i redskabet.

△13 PAS PÅ: Vær opmærksom på, at strømforsyningsledningen ikke bliver beskadiget. Hvis forsyningsledningen er beskadiget, skal den udskiftes af producenten, af servicecentret eller af kvalificeret personale for at forebygge eventuelle risici.

△14 PAS PÅ: Væsken i maskinen er under tryk. Hold godt fast om sprøjtepipstolen for at imødegå reaktionskraften. Der må kun anvendes den medleverede højtryksdyse.

△16 PAS PÅ: Produktet må ikke anvendes af børn eller af personer med nedsatte fysiske eller mentale evner eller som ikke har tilstrækkelig erfaring og kendskab til produktet, indtil de har modtaget passende træning eller instruktioner.

△17 PAS PÅ: Børn må ikke lege med produktet, heller ikke under opsyn.

△18 PAS PÅ: Rengøringsmaskinen må under ingen omstændigheder sættes i gang, før højtryksslangen er blevet rullet helt ud.

△19 PAS PÅ: Pas på, at rengøringsmaskinen ikke vælter, når slangen rulles op eller ud.

△20 PAS PÅ: Når slangen rulles ud eller op, skal maskinen være slukket, og slangen skal være uden tryk (ude af funktion).

△21 PAS PÅ: Risiko for eksplosion. Sprøjt ikke brændbare væsker.

△22 PAS PÅ: For at garantere sikkerheden af maskinen må kun benyttes originale reservedele fra producenten eller godkendt af producenten

△23 PAS PÅ: Strålen må ikke rettes mod sig selv eller tredje person for at rense sko eller beklædning.

△24 PAS PÅ: Lad ikke apparatet, der skal bruges af børn eller uøvede, folk ikke uddannet til at anvende udstyret.

△XZ PAS PÅ: Apparatet er ikke egnet til drikkevand forbindelse.

△XX PAS PÅ: Fjern apparatet stik fra strømforsyningsstikket før der udføres vedligeholdelsesindgreb eller rengøring.

△XJ PAS PÅ: U hensigtsmæssige forlængerledninger kan være farlige.

△XJ PAS PÅ: Ved anvendelse af en forlængerledning skal både stikdåsen og stikket være vandtæt.

△PAS PÅ: Under funktion undgå at anbringe maskinen på områder hvor der ikke er tilstrækkelig udluftning og undgå også at dække den til..

△PAS PÅ: Undgå at bruge apparatet under regnen og at rette strålen mod selve maskinen.

△PAS PÅ: Må ikke bruge enheden på brændbare overflader.

△PAS PÅ:

- UND GÅ AT RØRE VED APPARATET MED VÅDE HÆNDER OG MED BARE FØDDER
- TRÆK ALDRIG PÅ FORSYNINGSKABLET ELLER PÅ SELVE APPARATET FOR AT FJERNE STIKKET FRA STIKDÅSEN
- HVIS STRØMFORSYNINGEN SVIGTER UNDER BRUG AF MASKINEN, SLUK FOR DEN (OFF) AF SIKKERHEDSGRUNDE.

> SIKKERHEDSANORDNINGER

△PAS PÅ: Pistolen er udrustet med en sikkerhedslås.

For at forhindre utilsigtet åbning af pistolen er det derfor meget vigtigt, at sikkerhedslåsen bliver indkoblet, så snart redskabet ikke er i brug.

- Sikkerhedsanordninger: Sprøjtepipstol med sikkerhedslås, maskine med overlastsikring (klasse 1), pumpe med omløbsventil eller stopanordning.
- Sikkerhedstasten på pistolen tjener ikke til spærring af armen under arbejde, men mod utilsigtet aktivering.

△PAS PÅ: Dette apparat er forsynet med en motor overbelastningssikring. I tilfælde af at denne udløses - vent et par minutter, eller alternativt, afbryd apparatet og tilslut det igen. I tilfælde af at fejlen gentager sig, eller apparatet ikke starter igen, skal apparatet indleveres til service hos forhandleren.

> STABILITET

△PAS PÅ: Maskinen skal holdes på en vandret base, sikker og stabil.

ANVENDELSE

> BESKRIVELSE APPARATET

Se sd.3-4-5.

> MONTERING APPARATET

Se sd.2.

> INSTALLERING

Se fig. **△**

- Kontroller, at hovedafbryderen er i position "OFF" (0), og at vandfilteret er indsat i pumpens indgangsslange (INLET).
- Lynkoblingen skrues til manuelt, uden at bruge redskaber.
- Vandets forsyningslange tilsluttes lynkoblingen. Slangens indvendige diameter skal mindst være på 13 mm (1/2").
- Højtryksslangen tilsluttes pumpens udgangsslange (OUTLET). Højtryksslangens kobling skal trykkes til bunds, og derefter skrues den til manuelt, uden at bruge redskaber.
- Højtryksslangen tilsluttes pistolen ved.

- Åbn vandhanen fuldstændigt. Vandets temperatur må under ingen omstændigheder være lavere end 40°C.
 - 🔧 **VIGTIGT:** højtryksrensere skal altid arbejde med rent vand, for at undgå skader på selve højtryksrensere
 - Frigiv pistolens sikkerhedsstop og hold aftrækkeren nedtrykket mens vandet strømmer ud, til hele luften er sivet ud.
 - Lansen indføres i pistolen.
 - Stikket sættes ind i stikdåsen.
- For at starte maskinen, trykkes pistolens aftrækkeren og hovedafbryderen stilles **samtidig** på "ON" (I).

PÅFYLDNING

Tanken falde med den type brændstof, der er angivet på skiltet med de tekniske data (fig. 3). Tanken må aldrig løbe tør under funktionen, for at undgå skader på dieselpumpen.

⚠️ **PAS PÅ:** Brug af uegnede brændstoffer kan være farlig.

Tanken til rengøringsmidler fyldes med de tilrådede produkter, der er egnet til den valgte vask.

⚠️ **PAS PÅ:** Brug kun flydende rengøringsmidler og undgå produkter der er syrlige eller meget alkaliske. Brug kun flydende rengøringsmidler og undgå produkter der er syrlige eller meget alkaliske

> IDRIFTTAGNING

Se fig. **B**

Til koldt vandsvask:

hovedafbryderen er i position **2** (I) ON ⚡.

Til varmt vandsvask:

hovedafbryderen er i position **1** (I) ON 🔥.

Brænderen fungerer når maskinen er under tryk.

> LANSE

Se fig. **H**

> STØVSUGER VASKEMIDDEL

Se fig. **E**

> HØJTRYKSSLANGE

Se fig. **I**

> VANDFORSYNING

Vand-tilslutning

🚫 **PAS PÅ:** Apparatet er ikke egnet til drikkevand forbindelse.

Højtryksrensere må kun tilsluttes direkte til den offentlige vandforsyning, hvis der er installeret en modløbsanordning i vandforsyningsslangen i overensstemmelse med gældende normer.

Sørg for at slangen har en diameter på mindst Ø 13 mm og at den er forstærket.

⚠️ **PAS PÅ:** Vandet har passeret en tilbagestrømnings anordning, og må ikke bruges

som drikkevand.

- 🔧 **VIGTIGT:** Sug kun filtreret eller rent vand op. Aftapningshanen skal have en vandforsyningskapacitet på det dobbelte af pumpens maksimale effekt.
 - Minimumseffekt: 15 l/min.
 - Det indførte vands maksimumstemperatur: 40°C
 - Det indførte vands maksimumstryk: 1Mpa
- Tilslut højtryksrensere så tæt som muligt på vandforsyningshanen.
- Manglende overholdelse af de ovennævnte anvisninger kan medføre alvorlige mekaniske skader på pumpen samt at garantien bortfalder.

Tilførsel fra den almindelige vandforsyning

- Tilslut en gummislange for vandtilførsel (medfølger ikke) mellem apparatets vandtilførselsåbning og vandforsyningshanen.
- Åbn for vandhanen.

Vandtilførsel fra en åben tank

- Skru koblingsleddet på vandtilførselsåbningen løs.
- Skru vandtilførselsslange med filter (medfølger ikke) på apparatets koblingsled for vandtilførsel.
- Sænk filteret ned i tanken.
- Luk luften ud af apparatet før brugen.
 - Skru højtryksgummislangen løs fra apparatets højtrykstilkobling.
 - Tænd for apparatet og lad det køre, indtil vandet, der løber ud, er fri for bobler fra højtrykstilkoblingen.
 - Sluk for apparatet og skru højtryksgummislangen på igen.

> STRØMFORSYNING

- Redskabets el-tilslutning skal foretages iht. Norm IEC 60364-1.

🔧 **VIGTIGT:** Kontroller inden tilslutning af redskabet, at angivelserne på typeskiltet er i overensstemmelse med nettilslutningen og at stikdåsen er sikret via et HF-relæ med en responsfølsomhed på under 0,03 A – 30 ms.

- Hvis apparatstikket ikke passer til den eksisterende stikdåse, må denne udskiftes af en autoriseret elektriker.
- Redskabet må ikke bruges ved en temperatur under 0°C, når det er udrustet med en slange af PVC (H VV-F).

⚠️ **XJ PAS PÅ:** U hensigtsmæssige forlængerledninger kan være farlige.

⚠️ **XJ PAS PÅ:** Ved anvendelse af en forlængerledning skal både stikdåsen og stikket være vandtæt. Samtidig skal ledningen være iht. nedenstående

dimensioner.

	<16 A	<25 A
<20 m	ø 1,5 mm ² 14 AWG	ø 2,5 mm ² 12 AWG
20 m - 50 m	ø 2,5 mm ² 12 AWG	ø 4,0 mm ² 10 AWG

A.S.S.

AUTOMATIC STOP SYSTEM (såfremt maskinen er forsynet dermed)

⚠ ANMÆRKNING: Denne højtryksrenser er udrustet med en A.S.S. (Automatic Stop System) anordning, som udkobler renseren under en omløbsfase. Renseren startes med tryk på (I) "ON" knappen og efterfølgende tryk på aftrækkeren på pistolen: A.S.S. anordningen sikrer start og automatisk udkobling af renseren, når aftrækkeren slippes. Sikkerhedsanordningen på pistolaftrækkeren bør derfor låses efter afsluttet brug for at forhindre utilsigtet start af højtryksrenseren.

- **Selvstart af højtryksrenseren uden aktivering af pistolen kan fx skyldes luftbobler i vandet. Ved stilstand under 5 minutter må højtryksrenseren ikke efterlades uden opsyn. I givet fald skal hovedafbryderen sættes i (0) OFF stilling.**
- **Kontroller højtryksslangen mellem apparat og den tilsluttede pistol for korrekt forbindelse.**

> **VED ARBEJDETS AFSLUTNING**

se fig. **C**

Indstil afbryderen på position "OFF" (0), og Vent at vandet er kølet helt af, for at forekomme kalkaflejringer og overophedning af spiral og kedel, som altid er farlige.

⚠ VIGTIGT: Når maskinen er slukket, skal højtryksslangen altid tømmes ud, ved at åbne pistolen.

VEDLIGEHOLDELSE RENGØRING

△ **XX PAS PÅ:** Fjern apparatet stik fra strømforsyningsstikket for der udføres vedligeholdelsesindgreb eller rengøring.

△ **PAS PÅ:** Sænk ikke apparatet ned i vand for at rengøre det og brug heller ikke vandspuling på det. Brug ikke opløsningsmidler eller skrappe rengøringsmidler.

- Rengør ydersiden af maskinen med en tør klud.
- Maskinen skal altid være godt rengjort for at luften til afkøling frit kan strømme ud fra mundingerne.
- Rengøring af vandfilteret: Vandfilteret skal kontrolleres og rengøres regelmæssigt for at sikre en korrekt funktion af pumpen. For at fjerne filteret fra

pumpen anvendes en tang, og derefter skylles det omhyggeligt under rindende vand.

- Rengøring af dyse: En tilstoppet dyse kan medføre funktionsfejl på maskinen, den bør derfor rengøres regelmæssigt. Maskine slukkes og lansen fjernes. Dysen rengøres med den medfølgende nål. Lansen skylles under rindende vand.
- Hvis pumpens oliestand skal genoprettes, anvendes en Vegetabilsk olie med SAE 20W40 grad. Kapacitet: 70 g.
- Dieseloliefilteret kontrolleres ved regelmæssige mellemrum, hvis det er nedslidt eller alt for snavset, udskiftes det.

> **OPBEVARING**

se fig. **D**

- Flyt køretøjet kun ved at gribe fat i bærehåndtaget placeret på motorhovedet..
- Hold enheden og tilbehør på et tørt, sikkert sted, utilgængeligt for børn.

GARANTIBETINGELSER

Alle vore apparater gennemgår omhyggelige afprøvninger før levering og garantien dækker fabriktionsfejl i overensstemmelse med gældende normer. Garantien gælder fra købsdato.

Garantien omfatter ikke: Bevægelige slidtagedele.

- Gummidele, kulbørster, filtre, og ekstraudstyr, optional tilbehør. - Tilfældige eller transportskader. Uagtpågivenhed eller forkert håndtering, forkert eller usagkyndig drift og installation af redskabet. Evt. rengøring af nødvendigt tilbehør er ikke omfattet af garantien, tilstoppede dyser og filtre, blokerede på grund af kalkaflejringer.

Maskinen er kun beregnet til hobbybrug og IKKE TIL PROFESSIONEL ANVENDELSE: garantien dækker ikke for anvendelse udover til privat brug.



SKROTNING

■ Som indehaver af et elektrisk eller elektronisk apparat, forbyder loven dig (i overensstemmelse med EU direktivet 2002/96/EF ad 27, januar 2003) at skrotte dette produkt og dets elektriske/elektroniske udstyr som fast husholdningsaffald. Du er derfor forpligtet til at anvende de pågældende indsamlingscentre. Det er også muligt at bortskaffe produktet direkte hos forhandleren, hvis du køber et nyt produkt, der svarer til det bortskaffede produkt.

UDBEDRING I TILFÆLDE AF FEJLFUNKTION

FEJL	MULIG ÅRSAG	AFHJÆLPNING
1. Den elektriske pumpe vil ikke starte efter at have trykket på knappen	1. Stikket er sat dårligt ind i stikdåsen. 2. Den elektriske stikdåse fungerer ikke. 3. Netværkets spænding er utilstrækkelig. 4. Det elektriske forlænger kabel er ikke egnet 5. Pumpen er blokeret.	1. Sæt stikket korrekt ind i stikdåsen. 2. Få en elektriker til at kontrollere stikdåsen. 3. Kontroller at el-systemet er passende. 4. Se afsnittet angående den elektriske tilslutning. 5. Stil afbryderen på ON mens pistolens greb holdes nedtrykket, hvis problemet ikke er løst, ret henvendelse til et autoriseret servicecenter.
2. Maskinen starter, men vandet strømmer ikke ud.	6. Pumpe, rør og udstyr er nedfrosset. 7. Manglende vandforsyning. 8. Tilstoppet vandfilter. 9. Tilstoppet dyse.	6. Optø pumpe og slanger. 7. Forbind maskinen til vandværket og åbn for hanen. 8. Fjern og rengør filteret (se afsnittet "VEDLIGEHOLDELSE"). 9. Fjern lansen fra pistolen og rengør dysen med den medfølgende nål.
3. Den elektriske pumpe drejer, men der er ikke tryk.	10. Utilstrækkeligt vand. 11. Tilstoppet indsugningsfilter. 12. Trykjusteringsventilen (ekstraudstyr) er i position for minimumstryk. 13. Lansens dyse er nedslidt 14. Indsugnings- eller udsugningsventilerne er tilstoppede eller nedslidte.	10. Kontroller, at ydelsen mindst er på 12 l/min. 11. Fjern og rengør filteret (se afsnittet "VEDLIGEHOLDELSE"). 12. Øg trykket ved at skrue kuglegrebet til. 13. Udskift lansen. 14. Ret henvendelse til et autoriseret servicecenter.
4. Uregelmæssigt arbejdstryk.	15. Lansens dyse er nedslidt eller snavset. 16. Tilstedeværelse af luft i forsyningsvandet. 17. Tilstoppet indsugningsfilter. 18. Indsugnings- eller udsugningsventilerne er tilstoppede eller nedslidte. 19. Tætningerne er nedslidte. 20. Tætningerne på trykjusteringsventilerne er nedslidte.	15. Fjern lansen fra pistolen og rengør dysen med den medfølgende nål. 16. Sørg for at vandforsyningen til maskinen er korrekt. 17. Fjern og rengør filteret (se afsnittet "VEDLIGEHOLDELSE"). 18. Ret henvendelse til et autoriseret servicecenter. 19. Ret henvendelse til et autoriseret servicecenter. 20. Ret henvendelse til et autoriseret servicecenter.
5. Motoren standser pludseligt.	21. Maskinens fejlstrømsafbryder er aktiveret. 22. Det elektriske forlænger kabel er ikke egnet.	21. Lad motoren køle af i nogle minutter. Hvis fejlen vedbliver ret henvendelse til et autoriseret servicecenter. 22. Sei afsnittet angående den elektriske tilslutning.
6. Maskinen lækker vand.	23. Kabeloprulleren (ekstraudstyr) lækker. 24. Forsyningskoblingen lækker. 25. Pumpen lækker.	23. Spænd koblingerne, hvis fejlen vedbliver ret henvendelse til et autoriseret servicecenter. 24. Kontroller, at koblingen er korrekt monteret (Se figurene i afsnittet INSTALLATION). 25. Ret henvendelse til et autoriseret servicecenter.
7. Unormal støj.	26. Tilstoppet indsugningsfilter. 27. Indgangsvandet er alt for varmt. 28. Indsugnings- eller udsugningsventilerne er tilstoppede eller nedslidte. 29. Nedslidte lejer.	26. Fjern og rengør filteret (se afsnittet "VEDLIGEHOLDELSE"). 27. Indstil temperaturen til under 40°C. 28. Ret henvendelse til et autoriseret servicecenter. 29. Ret henvendelse til et autoriseret servicecenter.
8. Der er vand i olien.	30. Nedslidte tætningsringe.	30. Ret henvendelse til et autoriseret servicecenter.
9. Når pistolen er udløst starter maskinen ufrivilligt (versioner med A.S.S.).	31. Vandlækage fra forbindelsen mellem slange og pistol (undtagen for de modeller, hvor flange og pistolen allerede er tilsluttet). 32. Der er luft i forsyningsvandet. 33. Vandlækage fra pistolen. 34. Vandlækage fra pumpen.	31. Spænd forbindelsen ved brug af 2 universalsnøgler. 32. Sørg for at vandforsyningen til maskinen er korrekt. 33. Ret henvendelse til et autoriseret servicecenter. 34. Ret henvendelse til et autoriseret servicecenter.
10. Maskinen opsuger ikke rengøringsmidlet.	35. Tanken er tom. 36. Lansens greb er i højtryk Position (ekstraudstyr). 37. Den lille gennemsigtige indsugningslange er beskadiget eller afkoblet.	35. Fyld tanken op. 36. Stil den i lavtrykposition ved at trække Kuglegrebet i dysens retning. 37. Forbind den lille slange. Hvis fejlen vedbliver, ret henvendelse til et autoriseret servicecenter.
11. Kedlen tændes ikke efter at have aktiveret brænderens afbryder	38. Der mangler dieselolie 39. Tilstoppet dieseloliefilter 40. Dieseloliepumpe blokeret eller nedbrændt 41. Fejlagtig termostat 42. Utilstrækkelig eller manglende tændingsgnist 43. Elektrodernes afstand er ukorrekt	38. Kontroller tankens niveau og rengøringen af den stive indsugningslange 39. Udskift linjefilteret 40. Udskift den 41. Udskift den 42. Ret henvendelse til et autoriseret servicecenter. 43. Ret henvendelse til et autoriseret servicecenter.

KAZALO	str.
UVOD	63
SIMBOLI	63
VARNOST	63
UPORABA	64
NEGA IN VZDRŽEVANJE	66
POMOČ OB MOTNJAH	66
POGOJI ZA GARANCIJO	66
RAVNANJE Z ODRABLJENO	67
NAPRAVO	67
ILUSTRACIJE, ŠTEVILKE	84-85

UVOD

> NAMEN

- Aparat se lahko uporablja za pranje površin na prostem vsakokrat, ko je za učinkovite čiščenje potrebno uporabiti vodni curek pod pritiskom.
- S pomočjo opreme iz dodatne ponudbe je mogoče opravljati postopke čiščenja s peno, peskanja in pranja z vrtljivo ščetko, ki jo je mogoče vgraditi na pištolo.
- Zaradi tehničnih lastnosti in enostavne uporabe je aparat primeren za NEPOKLICNO uporabo.

> TEHNIČNI PODATKI

(glej oznako **Tehnični podatki**)

SIMBOLI



POZOR! Iz varnostnih razlogov bodite pozorni.



POMEMBNO



ZAKLENJENA, zaprta



ODKLENJENA, odprte



AK JE K DISPOZICIJI



Dvojna izolacija (če obstaja): je dodatna zaščita električne izolacije.



opozorilo se ne dotikajte



opozorilni simbol: ne vdihavati

VARNOST

> SPLOŠNA OPOZORILA

⚠01 POZOR: Aparat je namenjen izključno uporabi na prostem.

⚠02 POZOR: Ob koncu vsake uporabe obvezno prekinite dovod električne energije in vode.

⚠03 POZOR: V primeru poškodovane električne vrvice ali okvare pomembnih delov aparata, kot na primer varnostnih mehanizmov, visokotlačne cevi, pištole, itd., slednjega ne uporabljajte.

⚠04 POZOR: Aparat je načrtovan za uporabo s čistilom iz kompleta ali čistilom, ki ga priporoča proizvajalec (na primer nevtralni šampon na osnovi anionskih razgradljivih tensioaktivnih delcev). Uporaba drugih vrst čistil ali kemičnih sredstev lahko vpliva na varnost uporabe aparata.

⚠05 POZOR: Ne uporabljajte aparata v bližini oseb, razen če so le-te ustrezno zavarovane z zaščitnimi oblačili.

⚠06 POZOR: Pri čiščenju vozil curka ne usmerite neposredno na osni ležaj, saj lahko v nasprotnem primeru sperete mast. Pnevmatike/pnevmatске ventile je dovoljeno čistiti le z minimalne razdalje 30 cm, saj lahko v nasprotnem primeru z visokotlačnim curkom poškodujete pnevmatike/pnevmatске ventile. Prvi znak poškodbe je sprememba barve pnevmatike. **NEVARNOST!** Poškodovane pnevmatike/pnevmatски ventili so življenjsko nevarni.

⚠07 POZOR: Curki vode pod visokim pritiskom so lahko v primeru neustrezne uporabe nevarni. Curkov nikoli ne usmerjajte neposredno v osebe, živali, električne aparate ali v sam aparat.

⚠08 POZOR: Gibke cevi, dodatna oprema in visokotlačni nastavki so pomembni za varnost aparata. Uporabljajte samo gibke cevi, dodatno opremo in nastavke, ki jih navaja proizvajalec (izjemno pomembno je, da so ti sestavni deli vedno v brezhibnem stanju in jih ne uporabljate na nepravilen način ali jih kakorkoli prepogibate ali poškodujete z udarci ali praskami).

⚠09 POZOR: Pri aparatih, ki niso opremljeni z mehanizmom A.S.S. – Automatic Stop System, pištola za brizganje ne sme delovati dlje od 2 minut. Voda ob ponovnem kroženju se namreč precej segreje in bi lahko resno okvarila črpalko.

⚠ ASS AUTOMATIC STOP SYSTEM 10 POZOR: Aparatov, ki so opremljeni z mehanizmom A.S.S. – Automatic Stop System, ni dobro pustiti v položaju stand-by za več kot 5 minut.

⚠11 POZOR: Vsakokrat, ko aparata ne nadzorujete, ga povsem izključite (glavno stikalo v položaju (0) OFF).

⚠12 POZOR: Vsak aparat se tovarniško testira z **63**

uporabo, zato so kapljice vode v njegovi notranjosti povsem normalen pojav.

⚠13 POZOR: Pazite, da ne poškodujete električne vrvice. Če je električni kabel poškodovan, ga mora nadomestiti proizvajalec ali tehnični servis ali kvalificirano osebo, da bi se izognili morebitni nevarnosti.

⚠14 POZOR: V aparatu je tekočina pod pritiskom. Čvrsto primite brizgalno pištolo, da preprečite povratni udarec zaradi reakcijske sile. Uporabljajte samo visokotlačno šobo v kompletu z aparatom.

⚠16 POZOR: Ni dovoljena uporaba proizvoda otrokom ali fizično, senzorično, umsko nesposobnim osebam ali tistim, ki nimajo izkustva ali spoznavanja in niso bile prikladno izurjene ali poučene.

⚠17 POZOR: Otroci se ne smejo igrati s proizvodom, četudi so pod kontrolo.

⚠18 POZOR: Tlačnega vodnega čistilca nikoli ne vključite, če niste predhodno popolnoma razvili visokotlačne cevi.

⚠19 POZOR: Pri razvijanju in zvijanju cevi pazite, da se sam vodni čistilec ne prevrne.

⚠20 POZOR: Med razvijanjem in zvijanjem cevi mora biti aparat izključen, sama cev pa ne sme biti pod pritiskom (izključena).

⚠21 POZOR: Nevarnost eksplozije. Ne pršiti vnetljive tekočine.

⚠22 POZOR: Da bi zagotovili varnost stroja, uporabite le originalne rezervne dele, od proizvajalca, ali ga je odobril proizvajalec

⚠23 POZOR: Ne usmerjajte vodnega curka proti sebi ali drugim osebam z namenom čiščenja oblačil ali čevljev.

⚠24 POZOR: Ne dovolite, da bi aparat uporabljali otroci ali neizkušene osebe.

⚠XZ POZOR: Voda, ki je tekla skozi sistemski ločevalnik, je klasificirana kot nepitna.

⚠XX Pred kakršnimkoli vzdrževalnimi ali čistilnimi deli na visokotlačnim čistilcu, morate odklopiti napravo iz električnega omrežja.

⚠XY POZOR: Neustrezni podaljški so lahko nevarni.

⚠XJ POZOR: Če uporabljate podaljšek, morata biti vtiči aparata in vtičnica podaljška vodotesna, presek kabla pa mora ustrezati meram,

⚠POZOR: Naprave med uporabo ne pokrivajte in ne puščajte v prostoru, kjer je prezračevanje pomanjkljivo.

⚠POZOR: Naprave ne uporabljajte pod dežjem. Brizga ne usmerjajte proti napravi.

⚠POZOR: Ne uporabljajte naprave na vnetljive površine.

⚠POZOR:

- NAPRAVE SE NE DOTIKAJTE Z MOKRIMI ROKAMI IN KADAR STE BOSI!

- STROJA NIKOLI NE IZKLJUČUJTE S POTEKOM PRIKLJUČNEGA KABLA IZ VTIČNICE.

- ČE SE MED DELOVANJEM IZ KAKRŠNEGA KOLI RAZLOGA PREKINE DOTOK ELEKTRIČNE ENERGIJE, IZ VARNOSTNIH RAZLOGOV TAKOJ IZKLOPITE STROJ (STIKALO V POLOŽAJU "OFF").

Varnostni mehanizmi:

⚠POZOR: Pištola je opremljena z varnostnim gumbom. Vsakokrat, ko prenehate uporabljati aparat, je pomembno, da ta gumb aktivirate tako, da ne pride do nepredvidene sprožitve pištole.

- Varnostni mehanizmi: pištola, opremljena z varnostnim gumbom, stroj, opremljen z mehanizmom za izklop pri preobremenitvi, črpalka, opremljena z ventilom za by-pass ali z mehanizmom za izklop.

- Varnostni mehanizmi: pištola, opremljena z varnostnim gumbom, stroj, opremljen z mehanizmom za izklop pri preobremenitvi, črpalka, opremljena z ventilom za by-pass ali z mehanizmom za izklop.

⚠POZOR: naprava razpolaga z zaščito motorja. v primeru, da bi se le-ta sprožila, počakajte nekaj minut ali odklopite napravo iz električnega omrežja in ga nato spet priključite na omrežje. če bi se nevarščnost ponovila ali če se naprava ne bi več vklopila, se obrnite na najbližji servis.

> PREDPOGOJI ZA STOJNO VARNOST

⚠POZOR: Stojna varnost naprave je zagotovljena, ko je naprava postavljena na ravni površini.

UPORABA

> OBSEG DOBAVE

Glejte str.3-4-5.

> NAVODILA ZA MONTAŽO

Glejte str.2

> INSTALLAZIONE

Glejte str. **A**

- Preverite, da je glavno stikalo v položaju "OFF"(0) in da je filter za vodo vstavljen v aspiracijsko cev črpalke (INLET).

- Hitri priključek privijte ročno brez uporabe orodja..

- Povežite cev za napajanje z vodo s hitrim priključkom. Notranji premer cevi mora znašati najmanj 13 mm (1/2").

- Povežite visokotlačno cev s cevjo za izhod iz črpalke (OUTLET). Vez visokotlačne cevi morate potisniti do kraja in jo nato priviti na roko brez uporabe orodja.

- Priključite pištolo na visokotlačno cev

- Do kraja odprite vodovodno pipo. Temperatura vode mora biti obvezno izpod 40° C

⚠POMEMBNO: Vodni čistilec mora obratovati s

čisto vodo, ker bi umazanija lahko poškodovala napravo.

- Odblokirajte varnostni gumb pištole in pritiskajte na sprožilec. Pustite, da voda teče, dokler se ves zrak ni izločil.
- Vstavite brizgalno palico na pištole.
- Vstavite vtičak v vtičnico.

Stroj zaženet tako, da pritisnete na sprožilec pištole in **istočasno** pomaknete glavno stikalo na "ON" (I).

NAPAJANJE

Napolnite rezervoar z gorivom, ki je navedeno na tablici s tehničnimi podatki.

Med delovanjem se rezervoar ne sme izprazniti, ker bi to lahko poškodovalo črpalko dizelskega goriva.

⚠ POZOR: Uporaba neprimernih vrst goriva lahko povzroči nevarnost.

Napolnite rezervoar za detergent s priporočenimi proizvodi, primernimi za vrsto čiščenja, ki jo želite izvesti.

⚠ POZOR: Uporabite samo tekoče detergente. Izogibajte se kislim ali močno alkalničnim proizvodom.

Priporočamo vam, da uporabljate naše proizvode, ki smo jih pripravili nalašč za uporabo z vodnimi čistilci.

> VKLOP

Glejte str. **B**

Za čiščenje s hladno vodo:

na stikalo je v položaju **2** (I) ON 

Za čiščenje s toplo vodo:

na stikalo je v položaju **1** (I) ON 

Gorilnik deluje, če je stroj pod pritiskom.

> Visokotlačne brizgalne palice

Glejte str. **I**

> Vsesavanje čistila

Glejte str. **E**

> Visokotlačna cev

Glejte str. **I**

> NAPAJANJE Z VODO

Priključitev na priključek za vodo



POZOR: (simbolo): naprava ni primerna za povezavo do pitne vode.

Lahko povežete visokotlačni čistilec direktno na javno vodno omrežje samo če je napajalna cev opremljena z primerno napravo proti povratku vode in če je izpraznitev v skladu z veljavnimi predpisi. Dobro se pripravite, da je notranji premer cevi vsaj 13 mm in da je cev primerno utrjena.

⚠ POZOR: Voda, ki je tekla skozi sistemski ločevalnik, je klasificirana kot nepitna.

⚠ POMEMBNO: Uporabljajte visokotlačni čistilec samo za izsesavanje filtrirane ali čiste vode. Pipa za dotok vode mora zagotavljati dvakrat tolikšno količi-

no vode od maksimalnega pretoka črpalke.

- Minimalni pretok: 15 l/min.
 - Maksimalna temperatura vode na vstopu: 40°C
 - Maksimalni pritisk vode na vstopu: 1Mpa
- Postavite visokotlačni čistilec čim bližje vodnega omrežja uporabljenega za napajanje vode. Neupoštevanje zgoraj navedenih pogojev je vzrok za resne mehanske okvare črpalke, in prenehanje garancije.

Napajanje dovodnih ceveh za vodo

- Priključite prožno cev za napajanje (ta ni priložena dobavi) na priključek za vodo vaše naprave in na vodno omrežje.
 - Odprite pipo.
- Napajanje vode iz odprtega rezervoarja
- Odvite priključek za napajanje vode.
 - Privite cev za izsesavanje z filtrom (ta ni priložena dobavi) na priključek za vodo ki se nahaja na napravi.
 - Potopite filter v rezervoar.
 - Pred uporabo naprave, spustite zrak ki se v njej nahaja.
 - Odvite visokotlačno prožno cev iz priključka visokega tlaka naprave.
 - Zaženet napravo in jo pustite prižgano dokler ni voda, ki se izlije iz visokotlačnega priključka, brez mehurčkov.
 - Ugasnite napravo in ponovno privite visokotlačno prožno cev.

> NAPAJANJE Z ELEKTRIKO

- Priključek aparata na električno omrežje mora biti opravljen v skladu s predpisom IEC 60364-1.

⚠ POMEMBNO: Pred priključitvijo aparata preverite, da podatki na identifikacijski tablici ustrezajo vrednostim za električno omrežje in da je vtičnica zavarovana s termomagnetnim diferencialnim stikalom (»DIFERENCIAL ZA VAROVANJE ŽIVLJENJA«) s stopnjo za sprožitev manj kot 0,03 A - 30ms.

- V primeru, da vtič aparata ne ustreza vtičnici, naj vam strokovno usposobljeno osebje vtičnico nadomesti z drugo ustreznih karakteristik.

- V primeru, da je vaš aparat opremljen s priključno vrstico iz PVC (H VV-F), ga pri zunanji temperaturi pod 0°C ne smete uporabljati.

⚠ XY POZOR: Neustrezni podaljški so lahko nevarni.

⚠ XJ POZOR: Če uporabljate podaljšek, morata biti vtič aparata in vtičnica podaljška vodotesna, presek kabla pa mora ustrezati meram, navedenim v razpredelnici spodaj.

	<16 A	<25 A
<20 m	ø 1,5 mm ² 14 AWG	ø 2,5 mm ² 12 AWG
20 m - 50 m	ø 2,5 mm ² 12 AWG	ø 4,0 mm ² 10 AWG

POMEMBNO: Ta vodni čistilni aparat je opremljen z mehanizmom A.S.S. (Automatic Stop System), ki prekine delovanje aparata v t.i. fazi by-pass. Za ponovni pogon aparata je potrebno namestiti stikalo v položaj (I) "ON", nato pritisniti ročico na brizgalni pištoli. Mehanizem A.S.S. bo ponovno odredil vklop aparata in njegov izklop vsakokrat, ko popustite ročico. Zaradi tega svetujemo, da vsakič, ko aparat preneha delovati, vstavite varnostni gumb na ročici, s čimer preprečite, da bi se aparat po nepredvideno vključil.

• **Avtomatski vklop aparata brez sprožitve brizgalne pištole je posledica zračnih mehurjev v vodi in ne okvarjenega aparata.** • **Ne puščajte aparata v položaju stand-by dlje kot 5 minut brez nadzora. V nasprotnem primeru je potrebno za zaščito aparata stikalo namestiti v položaj (0) "OFF".**

• **Preverite, da je visokotlačna cev pravilno pritrjena na aparat in na brizgalno pištolo v kompletu, ter da na nastavkih ne izteka voda.**

> **ZAUSTAVITEV STROJA**

fig. **D**

Pomaknite stikalo na položaj »OFF« in počakajte, da se voda popolnoma ohladi. Na ta način preprečite nastanek apnenčastih usedlin in pregrevanja grelca in kotla, ki je vedno škodljivo.

POMEMBNO: Ko je naprava ustavljena, vedno spustite pritisk tako, da odprete pištolo.

NEGA IN VZDRŽEVANJE

Glejte str. **D**

XX POZOR: Pred kakršnimkoli vzdrževalnimi ali čistilnimi deli na visokotlačnim čistilcu, morate odklopiti napravo iz električnega omrežja.

POZOR: Ne pršiti avto z vodo in ne uporabljajte čistil ali topil. Stroj je lahko poškodovan.

- Čisto zunanosti aparature s suho krpo.
- Pazite, da bo naprava vedno čista, tako da lahko zrak za hlajenje prosto prehaja skozi reže.
- Čiščenje vodnega filtra: za dobro delovanje črpalke je bistveno, da pogosto preverite in čistite filter. Izvlecite ga iz črpalke s pomočjo klešč in ga splaknite pod tekočo vodo.
- Čiščenje šobe: če je šoba zamašena, naprava ne more dobro delovati, zato je važno, da šoba ostane čista. Izklopite stroj in odmontirajte brizgalno

palico. Šobo očistite s priloženo buciko. Palico splaknite pod tekočo vodo.

- V primeru dolivanja olja v črpalke, uporabite olje z mineralno osnovo SAE 20W40. Vsebina: 70 g.
- Občasno pregledujte filter za dizelsko gorivo. Če je obrabljen ali preveč umazan, ga zamenjajte.

> **SKLADIŠČENJ**

Glejte str. **D**

- Napravo vlecite za transportni ročaj.
- Napravo s celotnim priborom shranjujte v prostoru, varnem pred zmrzaljo, Hranite zunaj dosega otrok.

POGOJI ZA GARANCIJO

Na vsaki napravi opravimo temeljiti končni preizkus. Garancija ki jo nudimo za vsako napravo, krije tovarniške napake v skladu v veljavnimi predpisi. Garancija stopi v veljavo na dan nakupa.

Garancija ne velja za naslednje: - Deli, podvrženi običajni obrabi. - Gumijastih delov, ogljene ščetke, filtri, dodatna, in dodatne opreme. - Poškodbe, do katerih je prišlo nepredvideno, med prevozom, zaradi malomarne ali nepravilne uporabe, zaradi nepravilne ali neustrezne instalacije in uporabe, ter zaradi uporabe - Garancija ne pokriva morebitnega čiščenja mehanskih delov aparata, filtri in zamašene šobe, in drugi mehanizmi ki so blokirani zaradi ostankov apnenca.

Ta stroj je primeren le za hišno uporabo in NE ZA INDUSTRIJSKO UPORABO: katerakoli druga uporaba te naprave različna od tiste predvidene od proizvajalca, ne spada pod garancijo.

RAVNANJE Z ODRABLJENO NAPRAVO



V kolikor ste lastnik električne ali elektronske naprave, Vam zakon (v skladu z direktivo Evropske skupnosti 2002/96/CE z dne 27. januarja 2003) prepoveduje, da s tem proizvodom oz. z njenimi električnimi/elektronskimi deli ravnate kot z običajnimi hišnimi odpadki. Poslužite se predvidenih brezplačnih zbiralnih mest. Proizvod lahko pustite pri distributerju v trenutku nakupa novega proizvoda, ki je enakovreden odraobljenemu

POMOČ OB MOTNJAH

NEVŠEČNOSTI	VZROKI	REŠITEV
1. POB pritisku na stikalo se črpalka ne zažene.	1. Vtiakač ni pravilno vtaknjen v vtičnico. 2. Vtičnica ne dela. 3. Nezadostna napetost v električnem omrežju 4. Neprimeren električni podaljšek 5. Črpalka je blokirana.	1. Pravilno vstavite vtiakač v vtičnico. 2. Preverite delovanje električne vtičnice. 3. Preverite, da je napeljava ustrezna. 4. Preberite poglavje o povezavi z električnim omrežjem. 5. Pomaknite stikalo na »ON«, medtem ko pritisnete na sprožilec pištole. Če se nevshečnost nadaljuje, se obrnite na pooblašeni servis.
2. Naprava se zažene, a voda ne priteče ven.	6. Zmrznjena črpalka, cevi ali oprema. 7. Dotok vode ustavljen 8. Filter za vodo je zamašen. 9. Šoba je zamašena.	6. Počakajte, da se črpalka in cevi odtalijo. 7. Povežite stroj z vodovodnim omrežjem in odprite pipo. 8. Odmontirajte in očistite filter (glej poglavje »VZDRŽEVANJE«). 9. Snemite brizgalno palico s pištole in očistite šobo s priloženo buciko.
3. Elektročrpalka se vrti, a pritiska ni.	10. Nezadostna količina vode. 11. Aspiracijski filter je zamašen. 12. Zaklopka za regulacijo pritiska (če je le-ta prisotna) je nameščena na položaj minimalnega pritiska 13. Šoba brizgalne palice je obrabljena. 14. Vstopne ali izstopne zaklopke so zamašene ali obrabljene.	10. Kontrolirajte, da je pretok najmanj 12 l/min. 11. Odmontirajte in očistite filter (glej poglavje »VZDRŽEVANJE«). 12. Povečajte pritisk tako, da privijete ročico. 13. Zamenjajte brizgalno palico. 14. Obrnite se na pooblašeni servis.
4. Pritisk med obratovanjem je neenakomeren.	15. Šoba brizgalne palice je zamašena ali umazana. 16. V vodi za napajanje je prisoten zrak. 17. Aspiracijski filter je zamašen 18. Vstopne ali izstopne zaklopke so zamašene ali obrabljene. 19. Tesnila so obrabljena. 20. Tesnila zaklopke za regulacijo pritiska so obrabljena	115. Snemite brizgalno palico s pištole in očistite šobo s priloženo buciko. 16. Poskrbite, da je stroj preskrbljen z vodo. 17. Odmontirajte in očistite filter (glej pogl. »VZDRŽEVANJE«). 18. Obrnite se na pooblašeni servis. 19. Obrnite se na pooblašeni servis. 20. Obrnite se na pooblašeni servis.
5. Motor se nenadoma ustavi.	21. Aktiviralo se je varnostno termično stikalo naprave. 22. Neprimeren električni podaljšek	21. Počakajte nekaj minut, da se motor ohladi. Če se težava nadaljuje, se obrnite na pooblašeni servis. 22. Preberite poglavje o povezavi z električnim omrežjem.
6. Iz naprave pušča voda.	23. Puščanje iz ovijalca cevi (če je le-ta prisoten). 24. Puščanje iz napajalne zveze 25. Puščanje iz črpalke.	23. Zatisnite zveze. Če se težava nadaljuje, se obrnite na pooblašeni servis. 24. Preverite, da je zveza pravilno nameščena (glej slike v poglavju NAMESTITEV). 25. Obrnite se na pooblašeni servis.
7. Naprava je nenavadno hrupna.	26. Zamašen aspiracijski filter. 27. Prekomerna temperatura vode ob vходу. 28. Vstopne ali izstopne zaklopke so zamašene ali obrabljene. 29. Ležaji so obrabljeni.	26. Odmontirajte in očistite filter (glej pogl. »VZDRŽEVANJE«). 27. Počakajte, da temperatura ohladi izpod 40° C. 28. Obrnite se na pooblašeni servis. 29. Obrnite se na pooblašeni servis.
8. V olju je prisotna voda.	30. Tesnilni obročki so obrabljeni.	30. Obrnite se na pooblašeni servis.
9. Nepravilnosti pri ponovnem zagonu, ko je pištola izpuščena (pri variantah z A.S.S.)	31. Puščanje vode na povezavi med cevjo in pištolo (razen pri modelih, pri katerih sta cev in pištola ob dobavi že povezana). 32. Prisotnost zraka v vodi za napajanje. 33. Puščanje vode iz pištole. 34. Puščanje vode iz črpalke.	31. Zatisnite zvezo s pomočjo 2 ključev. 32. Poskrbite, da je stroj preskrbljen z vodo. 33. Obrnite se na pooblašeni servis. 34. Obrnite se na pooblašeni servis
10. Stroj ne vsrka detergenta.	335. Rezervoar je prazen. 36. Ročica brizgalne palice je v poziciji za visok pritisk (če prisotna) 37. Prozorna aspiracijska cevčica je poškodovana ali ni priključena.	35. Napolnite rezervoar. 36. Znižajte pritisk tako, da potegnete ročico proti šobi. 37. Ponovno povežite cevko. Če se težava nadaljuje, se obrnite na pooblašeni servis.
11. Ko pritisnete na stikalo gorilnika, se kotel ne prižge.	38. Dizelsko gorivo je pošlo. 39. Filter dizelskega goriva je zamašen. 40. Črpalka dizelskega goriva je blokirana ali pregorela. 41. Termostat je pokvarjen. 42. Električni sunek za vžig je nezadosten ali čisto odsoten. 43. Elektrode so na nepravilni razdalji.	38. Preverite nivo v rezervoarju in preverite, če je trda aspiracijska cevčica čista. 39. Zamenjajte mali linijski filter. 40. Zamenjajte kos. 41. Zamenjajte kos. 42. Obrnite se na pooblašeni servis. 43. Obrnite se na pooblašeni servis.

INNEHÅLLSFÖRTECKNING	sida
INLEDNING	68
SYMBOLER	68
SÄKERHET	68
HANDHAVANDE	69
SKÖTSEL OCH UNDERHÅLL	71
GARANTIVILLKOR	71
UNDANSKAFFANDE	71
ÅTGÄRDER VID FELFUNKTION	73
ILLUSTRATIONER, RITNINGAR	84-85

INLEDNING

> FÖRUTSEDD ANVÄNDNING

- Apparaten kan användas för att tvätta ytor utomhus, när det behövs vatten under tryck för att ta bort smuts.
- Med motsvarande tillbehör kan man använda skum, sandstråla eller tvätta med en roterande borste, som sätts på pistolen.
- Apparats prestation och dess enkla handhavande motsvarar en INTE PROFESSIONELL användning.

> TEKNISK DATA

(se etiketten Teknisk data)

SYMBOLER



WARNING! Viktigt råd, som ska beaktas av säkerhetsskäl.



VIKTIGT



Låst, stängt



Olåst, öppna



TILLVAL : I FÖREKOMMANDE FALL



DUBBEL ISOLERING (om sådan finns): är ett ytterligare skydd av den elektriska isoleringen.



varning rör inte



varningssymbolen: Andas inte

SÄKERHET

> VARNINGSRÅD

⚠01VARNING!: Apparaten får bara användas utomhus.

⚠02VARNING!: Stäng alltid av vatten och el efter användningen.

⚠03VARNING!: Använd inte apparaten, när elledningen eller viktiga apparatdelar är defekta, t.ex. säkerhetsanordningar, pistolens högtryckssläng o.s.v.

⚠04VARNING!: Denna apparat har utvecklats för användning av de av tillverkaren tillhandahållna eller föreskrivna rengöringsmedlen (typ neutralt rengöringsschampo baserat på biologiskt nedbrytbara anjoniska tensider). Användning av andra rengöringsmedel eller kemiska substanser kan minska apparatens säkerhet.

⚠05VARNING!: Använd inte apparaten i närheten av personer utan skyddsklädsel.

⚠06 VARNING!: Munstyckets stråle ska inte riktas mot mekaniska delar som innehåller smörjfett: I annat fall löses smörjfettet upp och sprids på marken. Fordonsdäck/däckventiler får endast rengöras på minst 30 cm avstånd, eftersom däck/ventilerna annars kan ta skada. Det första tecknet på detta är att däckens färg ändras. Defekta däck/ventiler är livsfarliga.

⚠



07 VARNING! :

Högtrycksvattenstrålar kan vara farliga, när de används fel. Strålen får inte riktas mot personer, djur, tillkopplade elapparater eller apparaten själv.

⚠08VARNING!: Högtrycksslängar, tillbehörsdelar och anslutningar är viktiga för apparatens säkerhet. Använd enbart de av tillverkaren föreskrivna slangarna, tillbehören och anslutningarna (det är ytterst viktigt, att dessa enheter inte skadas, undvik därför felaktig användning och skydda dem mot vikning, stötar och skavning).

⚠09VARNING!: Apparater utan A.S.S. – Automatic Stop System: de får inte vara i gång mer än 2 minuter med frigiven pistol. Temperaturen på det i omloppet tillbakaförda vattnet blir avsevärt högre och tillfogar pumpen allvarliga skador.

⚠10VARNING!: Apparater med A.S.S – Automatic Stop System: man bör inte låta dem vara i standby längre än 5 minuter.

⚠11 VARNING!: Koppla alltid från apparaten helt (huvudströmbrytaren på (0)OFF), när den lämnas utan uppsikt.

⚠12VARNING!: På varje maskin görs en slutkontroll under driftförhållanden, därför är det normalt, att det finns några vattendroppar

kvar i den.

⚠ **13 VARNING!** Se till, att elkabeln inte skadas. Om matningskabeln verkar skadad måste denna bytas ut av tillverkaren, den tekniska servicen eller av kvalificerad personal för att undvika riskfyllda situationer.

⚠ **14 VARNING!** Maskinen innehåller vätskor, som står under tryck. Håll fast sprutpistolen ordentligt för att klara av reaktionskraften. Använd bara högtrycksdysan som levereras med maskinen.

⚠ **16 VARNING!** Produkten ska inte användas av barn, personer med fysiska eller psykologiska handikap eller personer som saknar lämplig erfarenhet och kännedom om produkten.

⚠ **17 VARNING!** Barn ska inte leka med produkten. Detta gäller även om en vuxen finns närvarande.

⚠ **18 VARNING!** Starta aldrig högtryckstvätten innan du först rullat ut högtrycksslangen.

⚠ **19 VARNING!** Se till att högtryckstvätten inte tippas över då du rullar ut och in slangen.

⚠ **20 VARNING!** Stäng av maskinen (off) och töm trycket i slangen innan du rullar ut eller in slangen.

⚠ **21 VARNING!** Risk för explosion. Spraya inte brandfarliga vätskor.

⚠ **22 VARNING!** För att garantera säkerheten på maskinen, använd endast original reservdelar från tillverkaren eller av tillverkaren godkända

⚠ **23 VARNING!** Rikta inte strålen mot dig själv eller andra personer för att rengöra skor eller kläder.

⚠ **24 VARNING!** Se till, att apparaten inte används av barn eller inte upplärd personal.

⚠ **XZ VARNING!** Vatten som runnit genom en backventil anses inte vara drickbart.

⚠ **XY VARNING!** Olämpliga förlängningar kan vara farliga.

⚠ **XJ VARNING!** Närenförlängningssladd används, måste uttag och stickkontakt vara vattentäta, och kabeln måste ha de i nedanstående tabell angivna dimensionerna.

⚠ **VARNING!** Underfunktionen, ställ inte maskinen på ställen där luftcirkulationen begränsas, och täck inte heller över den.

⚠ **VARNING!** Undvik att använda maskinen i regn och rikta inte strålen mot detta.

⚠ **VARNING!** Använd inte apparaten på brännbart underlag.

⚠ **VARNING!**

- VIDRÖR EJ MASKINEN MED BLÖTA HÄNDER OCH BARA FÖTTER

- DRA EJ I STRÖMKABELN ELLER I SJÄLVA MASKINEN FÖR ATT DRA UR KONTAKTEN UR ELUTTAGET

- OM STRÖMMEN SKULLE BRYTAS UNDER ANVÄNDADET, STÄNG AV SÄKERHETSSKÄL AV MASKINEN (OFF).

Säkerhetsanordningar:

⚠ **VARNING!** Pistolen är försedd med en säkerhetsspärr. Det är viktigt att du varje gång du avbryter apparatens användning aktiverar denna säkerhetsspärr, så att ett oavsiktligt öppnande förhindras.

- Säkerhetsanordningar: Sprutpistol med säkerhetsspärr, motor med skydd mot elektrisk överbelastning (klass 1), pump med bypass-ventil eller stopp-anordning.

- Säkerhetsknappen på pistolen är inte till för att låsa avtryckaren under arbetet utan för att förhindra att pistolen öppnas oavsiktligt.

⚠ **VARNING!** Apparaten är utrustad med ett termiskt motorskydd. I händelse av att termosäkring har löst ut, vänta några minuter eller ta ur stickkontakten och anslut den igen. Om felet återkommer eller om inte produkten startar. Lämna in apparaten på närmaste serviceställe.

> FÖRUTSÄTTNINGAR FÖR STABILITET

⚠ **VARNING!** Maskinens stabilitet är säkerställd när den ställs upp på ett jämnt underlag.

HANDHAVANDE

> UTRUSTNING STANDARDUTRUSTNING

Se sid.3-4-5.

> MONTAGEINSTRUKTION PÅ FÖRFRÅGAN

Se sid.2.

> INSTALLATION

se fig. **A**

- Kontrollera att huvudströmbrytaren står i läge "OFF" och att vattenfiltret sitter i pumpens inloppskoppling (INLET).

- Skruva åt snabbkopplingen för hand, utan hjälp av verktyg.

- Koppla vattenförsörjningsslangen till snabbkopplingen. Slangen ska ha en innerdiameter av minst 13 mm (1/2").

- Koppla högtrycksslangen till pumpens utloppskoppling (OUTLET). Högtrycksslangens koppling ska tryckas i botten och sedan vridas åt för hand utan hjälp av verktyg.

- Koppla högtrycksslangen till pistolen.

- Öppna vattenkranen helt. Vattentemperaturen måste absolut understiga 40°.

🔧 **VIKTIGT!** högtryckstvätten ska fungera med rent **69**

vatten för att undvika skador på tvätten.

- Lås upp pistolens säkerhetsspärr och håll avtryckaren intryckt, och låt vatten komma ut tills all luft har tryckts ut.
- Sätt på lansen på pistolen.
- Sätt i kontakten i strömuttaget.

För att starta maskinen, tryck på pistolens avtryckare och ställ **samtidigt** huvudströmbrytaren på "ON".

PÅFYLLNING

Fyll på tanken med bränsle som anges på märkskylten med tekniska data.

Undvika att tanken töms under funktionen för att ej skada bränslepumpen.

⚠ VARNING! Användandet av icke lämpliga bränslen kan utgöra fara.

Fyll tanken för rengöringsmedel med rekommenderade produkter som är anpassade för den typ av tvätt som ska utföras.

⚠ VARNING! Använd endast flytande rengöringsmedel, undvik absolut syror eller mycket alkaliska produkter.

Vi rekommenderar att använda våra produkter, som har tagits fram speciellt för att användas med högttryckstvättar.

> **INDRIFTAGANDE**

se fig. **B**

För att tvätta med varmvatten :
huvudströmbrytaren står i läge **2** (I) ON .

För att tvätta med varmvatten :
huvudströmbrytaren står i läge **1** (I) ON .
Brännaren fungerar med maskinen i tryck.

> **HÖGTRYCKSLANS**

se fig. **A**

> **INSUGNING AV RENGÖRINGSMEDEL**

se fig. **E**

> **HÖGTRYCKSSLANG**

se fig. **I**

> **VATTENFÖRSÖRJNING**

Vattenanslutning



⚠ VARNING! (Sinbolo): Enhet inte lämplig för att ansluta till nätverket dricksvatten.

Högtrycksrengöringsmaskinen kan endast anslutas direkt till det kommunala vattenledningsnätet om det finns en vattenlåsanordning med tömning som överensstämmer med gällande bestämmelser. Försäkra dig om att slangen är förstärkt och har en diameter på minst 13 mm.

⚠ VARNING! Vatten som runnit genom en backventil anses inte vara drickbart.

70  **VIKTIG!** Sug endast in filtrerat eller rent vatten.

II Vattenkranen ska garantera en vattenmatning som är dubbelt så hög som pumpens max. kapacitet.

- Min. kapacitet: 15 l/min.
- Max. temperatur för inloppsvatten: 40 °C.
- Max. tryck för inloppsvatten: 1 MPa.

Anslut högtrycksrengöringsmaskinen så nära vattennätets uttag som möjligt.

Försummelse av ovan nämnda förhållanden förorsakar allvarliga skador på pumpen och leder till att garantin upphör att gälla.

Försörjning från vattenledningsnät

- Anslut en matningssläng (medföljer inte) till maskinens slangkoppling och till vattenledningsnätet.
- Öppna kranen.

Vattenmatning från en öppen behållare

- Skruva ur slangkopplingen för vattenmatningen.
- Skruva fast insugsslängen med filter (medföljer inte) till slangkopplingen på maskinen.
- Sänk ned filtret i behållaren.
- Avlufta maskinen innan den används.
 - Skruva ur högtrycksslängen från maskinens högtryckskoppling.
 - Starta maskinen och låt den gå tills inga bubblor finns i vattnet som kommer ut ur högtryckskopplingen.
 - Stäng av maskinen och skruva tillbaka högtrycksslängen.

> **ELFÖRSÖRJNING**

- Apparatus elanslutningar måste uppfylla normen IEC 60364-1.

 Innan du ansluter apparaten, försäkra dig om, att uppgifterna på typskylten stämmer med elnätet och att uttaget är säkrat med en jordfelsbrytare med en reaktionskänslighet under 0,03 A - 30ms.

- Om uttag och stickkontakt inte passar ihop, måste en elektriker byta ut uttaget mot ett annat, passande.

- Använd inte apparaten vid temperaturer under 0°C, när den är utrustad med en slang av PVC (H VV-F).

⚠ XY VARNING! Olämpliga förlängningar kan vara farliga.

⚠ XJ VARNING! Närenförlängningssladd används, måste uttag och stickkontakt vara vattentäta, och kabeln måste ha de i nedanstående tabell angivna dimensionerna.

	<16 A	<25 A
<20 m	ø 1,5 mm ² 14 AWG	ø 2,5 mm ² 12 AWG

20 m - 50 m	ø 2,5 mm ² 12 AWG	ø 4,0 mm ² 10 AWG
-------------	---------------------------------	---------------------------------

A.S.S.

AUTOMATIC STOP SYSTEM (i förekommande fall)

VIKTIGT: Denna högtryckstvätt är utrustad med A.S.S. (Automatic Stop System), som stänger av maskinen under bypass-fasen. För att starta maskinen, sätter du brytaren på "ON"; sedan trycker du på pistolavtryckaren. A.S.S. startar maskinen och stänger automatiskt av den, när avtryckaren släpps. Det är därför tillrådligt, att säkra pistolen med anordningen på avtryckaren varje gång maskinen ställs ifrån, för att undvika att den oavsiktligt sätter i gång.

• **Maskinens självstarter, utan att pistolen används, beror på t.ex. luftbubblor i vattnet. Vid stillestånd under mer än 5 minuter bör apparaten inte ställas ifrån utan uppsikt. Annars är det för apparatens skydd nödvändigt att brytaren sätts på OFF.**

• **Kontrollera, att högtrycksslangens förbindelse med apparaten och pistolen är korrekt ansluten.**

> ATT STOPPA MASKINEN

se fig. **C**

Tryck på strömbrytaren på position "OFF" och vänta tills vattnet har kallnat helt. På så vis undviks kalkavlagringar och uppvärmning av slingan och av värme-pannan, vilka alltid är skadliga.

VIKTIGT: Med maskinen avstängd, töm slangens tryck genom att öppna pistolen.

SKÖTSEL OCH UNDERHÅLL

se fig. **D**

XX VARNING! Koppla från maskinen från elnätet innan något underhålls- eller rengöringsingrepp utförs.

VARNING! Spreja inte enheten med vatten och använd inte rengöringsmedel eller lösningsmedel. Maskinen kan vara skadad.

- Rengör utsidan av bilen med en torr trasa.
- Håll alltid maskinen ren så att kylluft kan passera fritt genom luftgallret.
- Rengöring av vattenfiltret: För att pumpen ska fungera väl är det mycket viktigt att regelbundet kontrollera och rengöra vattenfiltret. Använd en tång för att ta ut det ur pumpen och skölj av det noggrant under rinnande vatten.

- Rengöring av munstycket: Ett igensatt munstycke kan äventyra maskinens korrekta funktion, det är därför nödvändigt att hålla det rent.

Stäng av maskinen och demontera lansen.

Rengör munstycket med den medföljande nålen.

Skölj av lansen under rinnande vatten.

- I fall av oljepåfyllning i pumpen, använd en mineralolja av typen SAE 20W40. Mängd: 70 g.
- Kontrollera regelbundet bränslefiltret, om det är slitet eller för smutsigt, byt ut det.

> LAGRING

se fig. **D**

- Dra maskinen med hjälp av transporthandtaget.
- Förvara aggregatet med alla tillbehör i frostsäkert utrymme, förvaras oåtkomligt för barn.

GARANTIVILLKOR

Alla våra maskiner har genomgått noggranna provkörningar och täcks av en garanti mot tillverkningsfel i enlighet med gällande bestämmelser. Garantin gäller från försäljningsdatum.

Uteslutet från garantin är: - rörliga delar, som är utsatta för slitage - pjäs av gummidetaljer, kolborstar, filter, tillbehör och extra tillbehör. - Tillfälliga skador och skador, som förorsakats av transporter, slarv eller felaktig behandling, fel och annan än avsedd användning och installation - Garantin omfattar inte eventuellt erforderlig rengöring av fungerande delar, filter och igensatta munstycken, blockerade maskiner på grund av kalkbildning. Maskinen är endast avsedd för en användning i hemmet och INTE YRKESMÄSSIGT: GARANTIN TÄCKER ENDAST EN PRIVAT ANVÄNDNING.

UNDANSKAFFANDE



Lagen förbjuder innehavare av en elektrisk eller elektronisk apparat (i enlighet med EU-direktivet 2002/96/CE från den 27 januari 2003) att skrota denna produkt eller dess elektriska / elektroniska tillbehör som osorterat hushållsavfall och påbjuder istället skrotning vid avsedda insamlingsställen.

Det är möjligt att undanskafterna produkten direkt hos distributören vid inköp av en ny produkt, likvärdig den som skrotas.

ÅTGÄRDER VID FELFUNKTION

FEL	ORSAKER	ÅTGÄRDER
1. När strömbrytaren trycks in startar pumpen ej.	1. Kontakten sitter inte ordentligt i uttaget. 2. Eluttaget fungerar ej. 3. Nätspänningen är otillräcklig. 4. Förlängningsladdens sektion är otillräcklig. 5. Pumpen är blockerad.	1. För in kontakten ordentligt i uttaget. 2. Kontrollera eluttaget. 3. Kontrollera att anläggningen är tillräcklig. 4. Konsultera stycket om de elektriska kopplingarna. 5. Ställ strömbrytaren på ON medan pistolens spak hålls intryckt, om problemet kvarstår vänd dig till ett auktoriserat servicecenter.
2. Maskinen startar, men vattnet kommer inte ut.	6. Pump, slangar eller tillbehör är frysta. 7. Ingen vattenförsörjning. 8. Vattenfiltret igensatt. 9. Munstycket igensatt.	6. Låt pumpen och slangarna tina upp. 7. Koppla in maskinen till vattennätet och öppna kranen. 8. Demontera och rengör filtret (se stycket "UNDERHÅLL") 9. Demontera lansen från pistolen och rengör munstycket med den medföljande nålen.
3. Elektropumpen roterar men trycket byggs inte upp.	10. Otillräckligt med vatten. 11. Insugsfiltret igensatt. 12. Tryckregleringsventilen (om finns) står i minimiläge. 13. Lansens munstycke är slitet. 14. Inlopps- eller matningsventilerna är igensatta eller slitna.	10. Kontrollera att flödeskapaciteten är minst 12 l/min. 11. Demontera och rengör filtret (se stycket "UNDERHÅLL") 12. Öka trycket genom att vrida på reglaget. 13. Byt ut lansen. 14. Vänd dig till ett auktoriserat servicecenter.
4. Felaktigt arbetstryck.	15. Lansens munstycke är blockerat eller smutsigt. 16. Luft i vattentillförseln. 17. Insugsfiltret igensatt. 18. Inlopps- eller matningsventilerna är igensatta eller slitna. 19. Slitna packningar. 20. Tryckregleringsventilens packningar är slitna.	15. Demontera lansen från pistolen och rengör munstycket med den medföljande nålen. 16. Ge maskinen korrekt vattenförsörjning. 17. Demontera och rengör filtret (se stycket "UNDERHÅLL") 18. Vänd dig till ett auktoriserat servicecenter. 19. Vänd dig till ett auktoriserat servicecenter. 20. Vänd dig till ett auktoriserat servicecenter.
5. Motorn stannar plötsligt.	21. Maskinens termiska nödstopsbrytare har löst ut. 22. Förlängningsladdens sektion är otillräcklig.	21. Låt motorn kallna i några minuter. Om felet kvarstår vänd dig till ett auktoriserat servicecenter. 22. Konsultera stycket om de elektriska kopplingarna.
6. Maskinen läcker vatten.	23. Läckage från slangens lindning (om finns). 24. Läckage från matningskopplingen. 25. Läckage från pumpen.	23. Dra åt kopplingarna, Om felet kvarstår vänd dig till ett auktoriserat servicecenter. 24. Försäkra dig om att kopplingen har monterats rätt (Se bilderna i stycket INSTALLATION). 25. Vänd dig till ett auktoriserat servicecenter.
7. Onormalt oljud.	26. Insugsfiltret igensatt. 27. Inloppsvattnets temperatur är för hög. 28. Inlopps- eller matningsventilerna är igensatta eller slitna. 29. Slitna lager.	26. Demontera och rengör filtret (se stycket "UNDERHÅLL") 27. För temperaturen till under 40°. 28. Vänd dig till ett auktoriserat servicecenter. 29. Vänd dig till ett auktoriserat servicecenter.
8. Vatten i oljan.	30. Tätningsringar slitna.	30. Vänd dig till ett auktoriserat servicecenter.
9. ROnormala omstarter av maskinen med släppt pistol (versioner med A.S.S.).	31. Vattenläckage från kopplingen slang- pistol (ej modeller med slang och pistol förmonterade). 32. Luft i vattentillförseln. 33. Vattenläckage från pistolen. 34. Vattenläckage från pumpen.	31. Dra åt kopplingen med hjälp av två skiftnycklar. 32. Ge maskinen korrekt vattenförsörjning. 33. Vänd dig till ett auktoriserat servicecenter. 34. Vänd dig till ett auktoriserat servicecenter
10. Maskinen suger inte upp rengöringsmedel.	35. Tom tank. 36. Lansens reglage i högtrycksläge (om finns). 37. Den genomskinliga insugsslangen är skadad eller har lossnat.	35. Fyll på tanken. 36. Ställ det i lågtrycksläge genom att föra reglaget i riktning mot munstycket. 37. Koppla om slang. Om problemet kvarstår vänd dig till ett auktoriserat servicecenter.
11. ANär strömbrytaren för brännaren trycks in startar inte värmpannan.	38. Bränslebrist. 39. Bränslefilter igensatt. 40. Bränslepumpen blockerad eller bränd. 41. Termostat trasig. 42. Tömning vid start otillräcklig eller helt frånvarande. 43. Elektroder ej på rätt avstånd	38. Kontrollera nivån i tanken och kontrollera att insugsröret är rent. 39. Byt ut linjefiltret. 40. Byt ut den. 41. Byt ut den. 42. Vänd dig till ett auktoriserat servicecenter. 43. Vänd dig till ett auktoriserat servicecenter.

INDEKS	str.
UVOD	73
SIMBOLI	73
SIGURNOST	73
RUKOVANJE	74
NJEGA I ODRŽAVANJE	76
JAMSTVENI UVJETI	76
ODBACIVANJE	76
POMOĆ KOD SMETNJI	77
LIK	84-85

UVOD

> PREDVIĐENA UPORABA

- Uređaj se koristi za pranje vanjskih površina kad je za uklanjanje prljavštine potrebna uporaba vode pod tlakom.
- S dodatnim dijelovima može se provoditi čišćenje pjenom, pjeskarenje, kao i pranje rotacijskom četkom koja se stavlja na pištolj.
- Performanse i jednostavnost uporabe čine ovaj uređaj idealnim za NEPROFESIONALNU uporabu.

> TEHNIČKI PODACI

(Vidi oznaku za Tehnički podaci)

SIMBOLI



OPREZ! Budite oprezni zbog sigurnosnih razloga.



VAŽNO



BRAVA



OTVOREN



NEKI MODELI (dodatna oprema)



Dvostruka izolacija (ako postoje): je dodatna zaštita od električne izolacije.



upozorenje ne dirajte



upozorenje simbol: ne udisati

SIGURNOST

> OPĆA UPOZORENJA

- ⚠ **01 OPREZ:** Uređaj se smije upotrebljavati samo na otvorenom.
- ⚠ **02 OPREZ:** Na kraju svakog čišćenja iskopčajte uređaj iz struje i dovoda vode.
- ⚠ **03 OPREZ:** Ne upotrebljavajte uređaj ako je oštećen kabel za napajanje ili drugi važni dijelovi, kao što su sigurnosni uređaji, visokotlačno crijevo, pištolj itd.
- ⚠ **04 OPREZ:** Ovaj uređaj namijenjen je za uporabu s neutralnim deterdžentom s biorazgradivim anionskim surfaktantima, kakav je priložen ili predložen od proizvođača. Uporaba drugih deterdženata ili kemijskih sredstava može ugroziti sigurnost uređaja.
- ⚠ **05 OPREZ:** Ne upotrebljavajte uređaj u blizini drugih osoba ako nisu odjevene u zaštitnu odjeću.
- ⚠ **06 OPREZ:** Mlaz vode se ne smije usmjeriti prema mehaničkim djelima koji su prekriveni mazivom, jer bi se masnoća rastopila i izgubila na terenu. Pneumatske gume i ventili se moraju prati na udaljenosti od najmanje 30cm, jer bi se mogli oštetiti mlazom vode pod visokim pritiskom. Prvi znakovi nanese štete se vide kad pneumatične gume izgube boju. Upotreba oštećenih pneumatika i zračnih ventila je opasna po život.
- ⚠  **07 OPREZ:** Visokotlačni mlaz može biti opasan ako se ne koristi ispravno. Mlaz se ne smije usmjeravati prema ljudima, životinjama ili prema električnim uređajima, kao ni prema samom uređaju za čišćenje.
- ⚠ **08 OPREZ:** Savitljivo crijevo, dodatni dijelovi i spojevi za visoki tlak važni su za sigurnost uređaja. Upotrebljavajte isključivo one cijevi, dijelove i priključke koje predlaže proizvođač (izuzetno je važno zaštititi navedene komponente od oštećenja nastalih neispravnom uporabom kao i savijanjem, udarcima i grebanjem).
- ⚠ **09 OPREZ:** Uređaji koji nisu opremljeni sustavom za automatsko zaustavljanje (A.S.S.): ne smiju imati duže od 2 minute neprekidnog rada pištolja. Reciklirana voda znatno povećava temperaturu uzrokujući oštećenja na pumpi.
- ⚠ **10 OPREZ:** Uređaji opremljeni sustavom za automatsko zaustavljanje (A.S.S.): najduže preporučeno trajanje rada u stand-by stanju je 5 minuta.
- ⚠ **11 OPREZ:** Potpuno isključite uređaj (glavni prekidač u položaju (0)OFF) ako ga ostavljate bez nadzora.
- ⚠ **12 OPREZ:** Svaki stroj se testira u radnim uvjetima.

Stoga je normalno da u unutrašnjosti ostane nekoliko kapljica vode.

⚠ 13 OPREZ: Pazite da ne oštetite kabel za napajanje. Ako je kabel za električno napajanje oštećen, isti mora biti zamijenjen od strane proizvođača, servisne službe ili kvalificiranog osoblja kako bi se izbjegle opasnosti.

⚠ 14 OPREZ: Stroj sadrži tekućinu pod tlakom. Čvrsto držite pištolj da ne bi došlo do trzaja. Koristite samo mlaznicu koja je priložena uz uređaj.

⚠ 16 OPREZ: Uređaj ne smiju koristiti djeca ili osobe sa smanjenim fizičkim, osjetilnim, ili mentalnim sposobnostima, kao ni osobe s nedovoljnim iskustvom i znanjem. Uređaj smiju koristiti osobe istruirane, ili osobe kvalificirane moraju kontrolirati.

⚠ 17 OPREZ: Djeca se ne smiju igrati uređajem čak ni ako su pod nadzorom.

⚠ 18 OPREZ: Prije uključivanja čistača odmotajte visokotlačno crijevo.

⚠ 19 OPREZ: Crijevo zamotavajte i odmotavajte pažljivo da ne biste prevrnuli uređaj.

⚠ 20 OPREZ: Kod odmotavanja ili namotavanja crijeva uređaj mora biti isključen, a crijevo prazno (bez tlaka).

⚠ 21 OPREZ: Opasnost od eksplozije. Ne prskati zapaljivih tekućina.

⚠ 22 OPREZ: Da bi se osigurala sigurnost stroja, koristite samo originalne rezervne dijelove od proizvođača ili odobreni od strane proizvođača.

⚠ 23 OPREZ: Ne usmjeravajte mlaz prema sebi ili prema drugim ljudima radi čišćenja odjeće ili cipela.

⚠ 24 OPREZ: Ne dozvolite da uređaj bez nadzora upotrebljavaju djeca ili osobe koje nisu za to osposobljene.

⚠ XZ OPREZ POZOR: Voda koju izdvoji odvačaj nije podesna za piće.

⚠ XY OPREZ: Neadekvatni proizuživači mogu biti opasni.

⚠ XJ OPREZ: Ako upotrebljavate produživač, utikač uređaja i utičnica produživača moraju biti vodonepropusni,

⚠ XX Prije čišćenja ili održavanja potrebno je uvijek iskopčati električni kabel iz utičnice.

⚠ OPREZ: Tijekom rada ne ostavljajte stroj u zonama u kojima je slabo provjetranje niti ga trebate pokrivati.

⚠ OPREZ: Izbjegavajte uporabu stroja na kiši i ne usmjeravajte mlaz prema kiši.

⚠ OPREZ: Nemojte koristiti uređaj na zapaljive površine.

⚠ OPREZ:

NE DIRAJTE APARAT MOKRIM RUKAMA I KADA STE

BOSI.

- NE VUCITE KABEL ZA NAPAJSANJE ILI ISTI APARAT DA BISTE ISKOPČALI UTIKAČ IZ UTIČNICE.

- U SLUČAJU DA ZA VRIJEME RADA STROJA DOĐE DO PREKIDA U NAPAJSANJU STRUJOM, ZBOG SIGURNOSNIH MOTIVA, ISKLJUČITE STROJ (OFF)

Sigurnosni uređaji:

⚠ OPREZ: Pištolj je opremljen sigurnosnom kvačicom. Nakon svakog rada s uređajem upotrijebite sigurnosnu kvačicu da biste spriječili slučajno aktiviranje mlaza.

- Sigurnosni uređaji: pištolj je opremljen sigurnosnom kvačicom, motor je opremljen zaštitom od preopterećenja Klase I, pumpa je opremljena prenosnim ventilom ili uređajem za prekid rada.

- Sigurnosno dugme na pištolju ne služi za blokiranje poluge za vrijeme rada uređaja, već za sprječavanje slučajnog pokretanja mlaza.

⚠ OPREZ: Aparat je opremljen uređajem za zaštitu motora: u slučaju da dođe do intervencije tog uređaja pričekajte nekoliko minuta ili kao alternativa iskopčajte uređaj s električne mreže pa ga onda opet ukopčajte. u slučaju da se taj problem bude često ponavljao ili u slučaju neuključivanja aparata, odnesite ga u najbližu servisnu službu.

> PREDUVJETI ZA STATIČKU STABILNOST

⚠ OPREZ: Statička stabilnost uređaja zajamčena je njegovim postavljanjem na ravnu podlogu.

RUKOVANJE

> SERIJSKA OPREMA

Pogledajte str.3-4-5.

> UPUTE ZA MONTAŽU

Pogledajte str.2.

> INSTALIRANJE

vidjeti ilustracije **A**

- Kontrolirajte da li je opći prekidač u poziciji "OFF"(0) te da je filter za vodu postavljen u spojku za usisivanje pumpe (INLET).

- Zavijte ručno brzo spajanje, bez uporabe alata.

- Povežite cijev za napajanje vodom sa brzim spajanjem. Cijev treba imati unutrašnji dijametar od barem 13 mm (1/2").

- Povežite cijev visokog pritiska sa izlaznom spojkom pumpe (OUTLET). Spojka cijevi visokog pritiska se treba gurnuti sve do dna te potom zaviti ručno bez uporabe alata.

- Povežite cijev visokog pritiska sa pištoljem

- Potpuno otvorite slavinu za vodu. Temperatura

vode treba biti niža od 40°C.

- ☞ vodeni perlač treba raditi sa čistom vodom kako bi se izbjeglo oštećivanje istog.
- Odblokirajte sigurnosnu blokadu pištolja i držite okidač pritisnutim kako bi se ispuštala voda sve dok se ne izbaci sav zrak.
- Postavite usmjerivač u pištolj.
- Postavite utikač u utičnicu.

Da biste uključili stroj, pritisnite okidač pištolja i istovremeno postavite opći prekidač na "ON" (I).

OPSKRBA

Napunite spremnik gorivom koje se navodi na tabli sa tehničkim podacima.

Izbjegavajte da se spremnik isprazni za vrijeme rada stroja da ne bi došlo do oštećivanja pumpe za dizel-gorivo.

⚠ **OPREZ** Korištenje neprikladnih goriva može izazvati opasnost.

Napunite rezervoar za deteržent sa proizvodima koji se savjetuju i koji su prikladni tipu pranja koje se želi obaviti.

⚠ **OPREZ** Koristite samo tekuće deteržente, apsolutno izbjegavajte kisele proizvode ili koji su dosta alkalni.

Savjetujemo Vam uporabu naših proizvoda koji se stvoreni baš za rad sa vodenim perlačima.

> **POKRETANJE**

vidjeti lik **B**

Da biste prali hladan vodom: prekidač 2 (I) ON ☞.

Da biste prali toplom vodom: prekidač 1 (I) ON 🔥.

Gorionik radi sa strojem pod pritiskom.

> **VISOKOTLAČNE MLAZNICE**

vidjeti lik **I**

> **USISAVANJE DETERDŽENTA**

vidjeti lik **E**

> **VISOKOTLAČNA CIJEV**

vidjeti lik **I**

> **VODENI PRIKLJUČAK**

Spajanje vode

⚠ **OPREZ: (SIMBOLO)** Uređaj nije prikladan za priključak vode za piće.

Uređaj se može priključiti direktno na gradsku vodovodnu mrežu samo ako je na cijev priključka za vodu montiran ventil koji sprječava djelovanje povratne sile, te skladan sa propisima.

Provjeriti da je cijev najmanje Ø 13mm promjera i da je pojačana.

⚠ **OPREZ POZOR:** Voda koju izdvoji odvajač nije podesna za piće..

☞ **POZOR** Usisavati samo čistu ili filtriranu vodu.

Dovodna slavina za vodu mora imati osiguran dovod vode jednak dvostrukom protoku crpke.

- Minimalni protok: 15 l/ min.
- Maksimalna temperatura ulazne vode: 40°C
- Maksimalni tlak ulazne vode: 1Mpa

Postaviti uređaj što bliže dovodnoj slavini za vodu.

Nepridržavanje navedenih uvjeta uzrokuje teška mehanička oštećenja pumpe kao i poništavanje jamstva.

Spajanje na vodovodnu mrežu:

- Spojiti savitljivu cijev (nije priložena u kompletu) na dovod vode uređaja i na dovodnu mrežu.
- Otvoriti slavinu.

Spajanje na vodu iz otvorenog spremnika:

- Isklopiti spojnicu za dovod vode.
- Priključiti cijev za sisanje s filterom (priložena u kompletu) na dovod vode čistača.
- Uroniti filter u spremnik.
- Odzračiti prije uporabe.
 - Odvrnuti gibljivu visokotlačnu cijev sa spojnice za visoki tlak.
 - Upaliti čistač i pričekati sve dok voda ne počne izlaziti iz spojnice za visoki tlak bez mjehurića.
 - Ugasiti čistač i ponovno priključiti gibljivu visokotlačnu cijev.

> **ELEKTRIČNI PRIKLJUČAK**

- Električni priključak uređaja mora biti usklađen s normom IEC 60364-1.

☞ Prije uključivanja uređaja provjerite odgovaraju li vrijednosti električne mreže onima na pločici s tehničkim podacima uređaja, te da je utičnica zaštićena diferencijalnim solenoidnim prekidačem s osjetljivošću manjom od 0,03 A – 30 ms.

- U slučaju nekompatibilnosti između utičnice i utikača na uređaju, kvalificirani stručnjak mora zamijeniti utičnicu drugom odgovarajućega tipa.
- Ne upotrebljavajte uređaj ako je temperatura u prostoriji niža od 0°C, ako je opremljen PVC kablom (H VV-F).

⚠ **XY OPREZ:** Neadekvatni proizvođači mogu biti opasni.

⚠ **XJ OPREZ:** Ako upotrebljavate produživač, utikač uređaja i utičnica produživača moraju biti vodonepropusni, a kabel za napajanje mora imati dolje navedene dimenzije.

	<16 A	<25 A
<20 m	Ø 1,5 mm ² 14 AWG	Ø 2,5 mm ² 12 AWG
20 m - 50 m	Ø 2,5 mm ² 12 AWG	Ø 4,0 mm ² 10 AWG

> AUTOMATSKI SUSTAV ZAUSTAVLJANJA

UPOZORENJE: Visokotlačni vodni čistač opremljen je automatskim sustavom za zaustavljanje (Automatic Stop System – A.S.S.), koji isključuje uređaj za vrijeme bypass faze. Da biste pokrenuli rad čistača stavite prekidač u položaj (I) "ON", zatim pritisnite polugu pištolja. A.S.S. će uključiti uređaj i automatski ga isključiti kad otpustite polugu. Stoga savjetujemo da upotrijebite sigurnosnu kvačicu svaki put kad isključite uređaj da se izbjegne slučajno uključivanje.

• **Automatsko uključivanje uređaja bez uporabe poluge pištolja može biti uzrokovano postojanjem zraka u vodi ili sličnim pojavama i ne predstavlja grešku na uređaju.**

• **Ne ostavljajte uređaj u stand by načinu rada bez nadzora duže od 5 minuta. U suprotnom jer radi sigurnosti uređaja potrebno prekidač staviti u položaj (0) "OFF".** • **Provjerite je li priključak visokotlačnog crijeva na uređaj i pištolj ispravno proveden, to jest bez curenja vode.**

> ZAUSTAVLJANJE STROJA

fig. **C**

Prekidač u poziciju "OFF"(0) i pričekajte da se voda kompletno ohladi. Na taj način se izbjegava stvaranje naslaga kamenca i prezagrijavanje vijugave cijevi i grijalice koji mogu dovesti do oštećenja.

VAŽNO: Kada stroj ne radi uvijek ispraznite cijev pod pritiskom, otvarajući pištolj.

NJEGA I ODRŽAVANJE

vidjeti lik **D**

XX Prije čišćenja ili održavanja potrebno je uvijek iskopčati električni kabel iz utičnice.

ATTENZIONE: Ne prskati jedinica s vodom i ne koristite deterdžente ili otapala. Uređaj se može oštetiti.

- Čisti vanjske površine aparata sa suhom krpom.
- Održavajte uvijek čistim stroj na način da zrak za rashlađivanje može slobodno prolaziti kroz otvore.
- Čišćenje vodenog filtera: Za dobar rad pumpe je vrlo važno kontrolirati i očistiti filter za vodu. Koristite štipaljku da biste ga izvadili iz pumpe i isperite ga brižno pod mlazom tekuće vode.
- Čišćenje prskalice: Začepljenost prskalice može dovesti do problema u radu stroja pa je stoga

potrebno održavati je čistom. Isključite stroj i rastavite usmjerivač. Očistite prskalicu pribadačom kojom ste opremljeni. Isperite usmjerivač pod tekućom vodom.

- U slučaju ulijevanja ulja u pumpu, koristite ulje sa stupnjem SAE 20W40 na bazi minerala. Količina koju sadrži: 70 gr.
- Periodično kontrolirajte filter dizel-goriva, ako je istrošen ili previše prljav zamijenite ga.

> ČUVANJE UREĐAJA

vidjeti lik **D**

- Uređaj vucite držeći ga za transportni rukohvat.
- Priključni kabel i pribor odložite na odgovarajuća mjesta na uređaju. Uređaj čuvajte u suhim prostorijama., izvan dohvata djece.

JAMSTVENI UVJETI

Svi naši uređaji temeljito su pregledani i testirani, te za njih vrijedi jamstvo za nedostatke u izradi sukladno sa propisima. Jamstvo traje od dana prodaje.

Iz jamstva su izuzeti: - Djelovi podložni normalnom trošenju.

- Gumeni dijelovi, ugljene četkice, filteri, pribor a dodatni pribor.

- Slučajna oštećenja nastala u prijevozu, nemarkom ili neadekvatnim baratanjem, uporabom neispravnih ili neodgovarajućih instalacija. - Jamstvo ne pokriva čišćenje unutrašnjih komponenata, filter, što su začepljene mlaznice, uređaji blokirani zbog taloženja kamenca Uređaj je namjenjen isključivo za hobističku uporabu, a NE ZA PROFESIONALNU UPORABU: garancija obuhvaća samo uporabu za osobne potrebe.

ODBACIVANJE

 Budući da ste vlasnik električnog ili elektronskog aparata (zakon u skladu sa Direktivom EZ 2002 96/CE iz 27 siječnja 2003 o električnom i elektronskom otpadu te u skladu sa nacionalnim propisima zemalja članica EZ koje sprovode tu direktivu) zakon Vam zabranjuje da odbacite ovaj proizvod i njegovu električnu/elektronsku opremu kao čvrsti gradski kućanski otpad nego Vas obavezuje da ga odbacite u prikladne sabirne centre. Moguće je odbaciti proizvod u trgovini prilikom kupovanja novog proizvoda, a kupljeni proizvod treba biti ekvivalentan onome koji se odbacuje..

POMOĆ KOD SMETNJI

PROBLEMI	UZROCI	RJEŠENJA
1. Pritiskajući prekidač električna pumpa se ne pokreće.	1. Utikač nije dobro ukočan u utičnicu. 2. Električna utičnica ne funkcionira. 3. Napon mreže je nedovoljan. 4. Električni produljivač nije prikladnog presjeka. 5. Pumpa je blokirana.	1. Postavite pravilno utikač u utičnicu. 2. Kontrolirajte električnu utičnicu. 3. Kontrolirajte da li je uređaj prikladan. 4. Konzultirajte paragraf koji govori o električnom povezivanju. 5. Postavite prekidač na ON dok se drži pritisnutim polugica pištolja, ako se ni time ne riješi problem obratite se autoriziranoj servisnoj službi.
2. Stroj se pokreće, ali voda ne izlazi.	6. Pumpa, cijevi ili oprema su zaleđeni. 7. Nema napajanja vodom. 8. Filter za vodu je začepljen. 9. Prskalica je začepljena.	6. Ostavite pumpu i cijevi da se razlede. 7. Povežite stroj sa vodovodnom mrežom i otvorite slavinu. 8. Razmontirajte i očistite filter (pogledajte paragraf "ODRŽAVANJE"). 9. Razmontirajte usmjerivač sa pištolja i očistite prskalicu pribadačom kojom ste opremljeni.
3. Električna pumpa se okreće ali ne ide pod pritisak.	10. Nedovoljna količina vode. 11. Filter za usisavanje je začepljen. 12. Ventil za regulaciju pritiska (ako postoji) u poziciji minimalnog pritiska. 13. Prskalica usmjerivača je istrošena. 14. Ventili za usisavanje ili odsis su začepljeni ili istrošeni.	10. Kontrolirajte da je nosivost od barem 12 l/min. 11. Razmontirajte i očistite filter (pogledajte paragraf "ODRŽAVANJE"). 12. Povećajte pritisak zavijajući ručicu. 13. Zamijenite usmjerivač. 14. Obratite se autoriziranoj servisnoj službi.
4. Radni pritisak neregularan.	15. Prskalica usmjerivača je začepljena ili prljava. 16. Postojanje zraka u vodi za napajanje. 17. Filter za usisavanje je začepljen. 18. Ventili za usisavanje ili odsis su začepljeni ili istrošeni. 19. Brtve su istrošene. 20. Brtve ventila za reguliranje pritiska su istrošene.	15. Razmontirajte usmjerivač sa pištolja i očistite prskalicu pribadačom kojom ste opremljeni. 16. Neka stroj dobije pravilno napajanje vodom. 17. Razmontirajte i očistite filter (v. paragraf "ODRŽAVANJE"). 18. Obratite se autoriziranoj servisnoj službi. 19. Obratite se autoriziranoj servisnoj službi. 20. Obratite se autoriziranoj servisnoj službi.
5. Motor se iznenada zaustavlja.	21. Sigurnosni termijski prekidač stroja je reagirao. 22. Električni produljivač je neprikladnog presjeka.	21. Ostavite motor da se ohladi nekoliko minuta. Ako se problem ne riješi obratite se autoriziranoj servisnoj službi. 22. Konzultirajte paragraf koji govori o električnom povezivanju.
6. Ispuštanje vode iz stroja.	23. Ispuštanje iz ovoja cijevi (ako postoje). 24. Ispuštanje iz spojke za napajanje. 25. Ispuštanje iz pumpe.	23. Stegnite spojke do kraja, ako se problem ne riješi obratite se autoriziranoj servisnoj službi. 24. Uvjerite se da je spojka montirana na pravilan način. (Pogledajte slike iz paragrafa INSTALACIJA). 25. Obratite se autoriziranoj servisnoj službi.
7. Anomalna buka.	26. Filter za usisavanje je začepljen. 27. Pretjerana temperatura ulazne vode. 28. Ventili za usisavanje ili odsis su istrošeni ili začepljeni. 29. Ležajevi su istrošeni.	26. Razmontirajte i očistite filter (v. paragraf "ODRŽAVANJE"). 27. Postavite temperaturu ispod 40°C. 28. Obratite se autoriziranoj servisnoj službi. 29. Obratite se autoriziranoj servisnoj službi.
8. Postojanje vode u ulju.	30. Prstenovi za nepropusnost su istrošeni.	30. Obratite se autoriziranoj servisnoj službi.
9. Anomalno ponovno pokretanje stroja u situaciji otpuštanja pištolja (verzije sa A.S.S.).	31. Ispuštanje vode iz mjesta gdje se spaja cijev sa pištoljem (isključuju se modeli sa cijevi i pištoljem koji su priloženi već sklopljenima). 32. Postojanje zraka u vodi za napajanje. 33. Ispuštanje vode iz pištolja. 34. Ispuštanje vode iz pumpe.	31. Stegnite spojke do kraja koristeći dva engleska ključa. 32. Neka se stroj napaja na pravilan način vodom. 33. Obratite se autoriziranoj servisnoj službi. 34. Obratite se autoriziranoj servisnoj službi.
10. Stroj ne usisava deterđent.	35. Spremnik je prazan. 36. Ručica usmjerivača u poziciji visokog pritiska (ako postoji). 37. Prozirna cijevčica za usisavanje je oštećena ili odvojena.	35. Napunite spremnik. 36. Postavite u poziciju niskog pritiska povlačeći ručicu u pravcu prskalice. 37. Ponovno povežite cijev. Ako se problem ne riješi obratite se autoriziranoj servisnoj službi.
11. Pritiskajući prekidač gorionika ne dolazi do uključivanja grijalice	38. Nema dizel-goriva 39. Filter dizel-goriva je začepljen 40. Pumpa dizel-goriva je blokirana ili izgorjena 41. Termostat je u kvaru 42. Iskra uključivanja je nedovoljna ili nepostojeća 43. Elektrode nisu na pravilnoj udaljenosti	38. Provjerite nivo u spremniku i kontrolirajte čistoću tvrde cijevi za usisavanje 39. Zamijenite filterčić linije 40. Zamijenite 41. Zamijenite 42. Obratite se autoriziranoj servisnoj službi. 43. Obratite se autoriziranoj servisnoj službi.

İÇİNDEKİLER	sf.
GENEL BİLGİLER	78
SEMBOLLER	78
GÜVENLİK UYARILARI	78
KULLANIMI	80
ÖZEN GÖSTERİLMESİ VE BAKIM	82
CONDİTİİ DE GARANÇIE	82
ELİMINARE	82
KÖTÜ İŞLEME HALİNDE ÇÖZÜMLER	83
GÖRMEK ŞEKİLLER	84-85

GENEL BİLGİLER

> DOĞRU BİR ŞEKİLDE KULLANMAK

- Kirliliği gidermek için basınçlı su kullanımı her gerektiğinde aparat, dış mekânlardaki yüzeylerin yıkanması için kullanılabilir.
- Uygun opsiyonel aksesuarlar kullanılarak deterjan ve köpük ile temizleme, kum ile abrasif temizleme işleri ve tabancaya uygulanacak döner fırça ile yıkamalar gerçekleştirilebilir.
- Aparatın verimi ve kullanım kolaylığı, PROFESYONEL OLMAYAN bir kullanıma uygundur.

> TEKNİK BİLGİLER

(etiket görmek "Teknik Bilgiler")

SEMBOLLER



DİKKAT! Güvenlik nedenlerinden dolayı dikkat edin.



ÖNEMLİ



KİLİTLİ



AÇIK



Optional **MEVCUT İSE (varsa) : opsiyonel**



ÇİFT (VARSA) YALITILMIŞ: Tamamlayıcı yalıtım Uygulamalı temel yalıtımı elektrik çarpması Karşı Korumak için



UYARI dokunmayın.



Sembol Uyarı: teneffüs yok.

GÜVENLİK UYARILARI

> GENEL UYARILAR

- Δ01 DİKKAT:** Aparat sadece dışarıda kullanılmalıdır.
- Δ02 DİKKAT:** Her çalışma sonunda daima elektrik ve su bağlantısını kesin.
- Δ03 DİKKAT:** Elektrik kablosu veya örneğin güvenlik düzenleri, yüksek basınçlı boru, tabanca, vb. gibi aparatın önemli parçaları hasar görmüş ise, aparatı kullanmayın.
- Δ04 DİKKAT:** Bu aparat, üretici tarafından tedarik edilmiş veya öngörülmuş, anyonik biyolojik ayrıştırılabilir tensio aktif bazlı nötr deterjan ile kullanılmak için tasarlanmıştır. Diğer deterjanların veya kimyasal maddelerin kullanımı, aparatın güvenliğini riske atabilir.
- Δ05 DİKKAT:** Aparatı, kişilerin koruyucu giysiler giymiş olmaları dışında, kişilerin yakınında kullanmayın.
- Δ06 DİKKAT:** Lansın jeti, yağlayıcı gres içeren mekanik kısımlara doğru yönlendirilmemelidir: aksi takdirde gres çözülüp yere akacaktır. Lastikler ve lastiklerin hava supapları, arada minimum 30 cm bir mesafe bırakarak yıkanmalıdır; aksi takdirde bunlar yüksek basınçlı su jetinden hasar görebilirler. Söz konusu hasarın ilk belirtisi lastiğin renginin ağarmasıdır. Hasar görmüş lastikler ve lastiklerin hava supapları hayati tehlike yaratırlar.
- Δ07**  **DİKKAT:** Yüksek basınçlı jetler, uygunsuz kullanıldıklarında tehlikeli olabilirler. Jetler kişilere, hayvanlara, elektrikli cihazlara veya aparatın kendisine doğru yöneltilmemelidir.
- Δ08 DİKKAT:** Esnek borular, aksesuarlar ve yüksek basınç rakorları, aparatın güvenliği açısından önem taşırlar. Sadece üretici tarafından öngörülmuş esnek borular, aksesuarlar ve rakorlar kullanın (bu bileşiklerin uygunsuz kullanımından kaçınarak ve bunların kıvrılmalarını, darbe almalarını, sürtünerek aşınmalarını engelleyerek, bunların sağlamlığını korumak çok önemlidir).
- Δ09 DİKKAT:** A.S.S. – Automatic Stop System

(Otomatik Stop Sistemi) – ile donatılmamış aparatlar: tabanca işletilmiş olarak 2 dakikadan fazla harekette kalmamalıdır. Basınçlandırma devrinden geçirilmiş suyun sıcaklığı, pompaya ciddi hasarlar vererek bariz derecede artar.

A.S.S. AUTOMATIC STOP SYSTEM 10 **DİKKAT:** A.S.S – Automatic Stop System (Otomatik Stop Sistemi) – ile donatılmış aparatlar: 5 dakikadan fazla stand-by konumunda bırakılmamalıdır.

11 DİKKAT: Aparatı denetimsiz bıraktığınız her defa aparatı tamamen kapatın (genel şalter (0) OFF pozisyonunda).

12 DİKKAT: Her makine, kendi kullanım şartları dahilinde denir; bu nedenle bunun içinde birkaç damla su kalmış olması normaldir.

13 DİKKAT: Elektrik kablosuna hasar vermeye dikkat edin. Eğer elektrik besleme kablosu hasarlıysa tehlikeyi önlemek amacıyla üretici tarafından ya da teknik servis tarafından ya da kalifiye personel tarafından değiştirilmelidir.

14 DİKKAT: Basınçlandırılmış akışkanlı makine. Reaksiyon gücünü önlemek için tabancayı sıkıca kavrayın. Sadece makine beraberinde tedarik edilmiş yüksek basınçlı nozülünü kullanın.

16 DİKKAT: Aparat, çocuklar veya fiziksel, duyuumsal veya zihinsel kapasiteleri yetersiz veya uygun şekilde eğitilip bilgilendirilene kadar gerekli deneyim ve bilgisi olmayan kişiler tarafından kullanılmamalıdır.

17 DİKKAT: Çocuklar kontrol altında tutulsalar dahi, aparat ile oynamamalıdır.

18 DİKKAT: Yüksek basınçlı hortumu salmadan önce hidro temizleyiciyi işletmeye almayın.

19 DİKKAT: Hortumu, hidro temizleyicinin ters dönmemesine dikkat ederek sarın ve salın.

20 DİKKAT: Hortum salındığında veya sarıldığında makine sönmük ve hortum basınçsız olmalıdır (hizmet dışı).

21 DİKKAT: patlama riski. sprey etmeyin yanıcı sıvılar.

22 DİKKAT: Makinenin güvenliğini sağlamak için, üretici sadece orijinal yedek parça üreticisi tarafından onaylı.

23 DİKKAT: Gıysileri veya ayakkabıları temizlemek için jeti kendinize veya diğer kişilere doğru yöneltmeyin.

24 DİKKAT: Aparatın çocuklar veya eğitilmemiş kişiler tarafından kullanılmasına izin vermeyin.

XZ DİKKAT: Bir sistem ayırıcısından akan su,

içilemez olarak sınıflandırılmıştır.

XX DİKKAT: Herhangi bir bakım veya temizlik müdahalesini gerçekleştirmeden önce aparatın elektrik şebekesi ile bağlantısını kesiniz.

XY DİKKAT: Uygun olmayan uzatmalar tehlikeli olabilir.

XJ DİKKAT: Bir uzatmanın kullanılması halinde, aparatın fişi ve uzatmanın prizi su geçirmez olmalı ve kablo.

DİKKAT: Çalışma sırasında makineyi havalandırmanın bulunmadığı yerlere yerleştirmeyin ve/ya üzerini örtmeyin.

DİKKAT: Yağmur altında makineyi kullanmaktan kaçınınız ve makinenin üzerine su püskürtmeyin.

DİKKAT: yanıcı yüzeylerde birim kullanmayınız.

DİKKAT:

- MAKİNEYE ISLAK ELLERLE VE ÇIPLAK AYAK DOKUNMAYIN.

- MAKİNEYİ PRİZDEN ÇIKARMAK AMACIYLA BESLEME KABLOSUNU YA DA MAKİNENİN KENDİSİNİ ÇEKMEYİN.

- ÇALIŞMA SIRASINDA ELEKTRİKLERİN KESİLMESİ DURUMUNDA GÜVENLİK AMACIYLA MAKİNEYİ KAPATIN (OFF)

Güvenlik düzenleri:

DİKKAT: Tabanca bir emniyet pimi ile donatılmıştır. Makinenin kullanımına ara verildiği her defa aparatın kazara harekete geçmesini önlemek için emniyet pimini devreye sokmak önemlidir.

- Güvenlik düzenleri: emniyet pimi ile donatılmış tabanca, aşırı elektrik yüklerine karşı koruma ile donatılmış makine (SINIF I), by pass vanası veya durdurma düzeni ile donatılmış pompa.

- Tabancanın emniyet butonu, işleme esnasında levyenin blokajına değil, tabancanın kazara harekete geçirilmesini önlemeye yarar.

DİKKAT: Makina motor koruma cihazıyla donatılmıştır: cihazın aktif hale geçmesi durumunda, bir kaç dakika bekleyin yada alternative olarak makinenin fişini prizden çekip yeniden takın. Problemin tekrarı halinde yada makinenin çalışmaması durumunda en yakın servis merkezine başvurun.

> DEVRİLME EMNİYETİNİN KOŞULLARI

⚠DİKKAT: Düz bir yüzeye konması durumunda cihazın devrilme emniyeti sağlanmış olur.

KULLANIMI

> **STANDART DONANIM**

görmek sf.3-4-5.

> **MONTAJ TALIMATLARI**

görmek sf.2.

> **MONTAJ**

görmek Şekiller bkz. **A**

- Ana düğmenin 'OFF'(0) konumunda olduğunu ve su filtresinin pompanın emme manşonuna (INLET) yerleştirildiğini kontrol edin.
- Çabuk bağlantıyı alet kullanmadan elinizle çevirerek sıkıştırın.
- Su besleme borusunu çabuk bağlantıya bağlayın. Boru en az 13 mm (1/2") iç çapa sahip olmalıdır.
- Yüksek basınçlı hortumu pompanın çıkış manşonuna (OUTLET) bağlayın. Yüksek basınçlı hortumun rakoru sonuna kadar itilir ve alet kullanmadan el ile çevirerek sıkıştırılır.
- Yüksek basınçlı hortumu.
- Su musluğunu tamamen açın. Suyun sıcaklığı kesinlikle 40°C'den az olmalıdır.

👉 ÖNEMLİ: Yıkama makinesi zarar görmesini önlemek amacıyla temiz su ile kullanılmalıdır.

- Tabancanın emniyet kilidini açın ve tüm hava çıkana kadar tetiği çekili tutup suyu akıtın.
- Tabancaya mızrak başlığı takın.
- Fişi akım prizine takın.

Makineyi başlatmak için, tabancanın tetiğini çekin ve **aynı zamanda** ana düğmeyi ON konumuna getirin.

YAKIT İKMALI

Teknik bilgiler tabelasında belirtilen yakıt ile depoyu doldurun. Mazot pompasının zarar görmemesi için deponun çalışma sırasında boşalmasını önleyin.

⚠DİKKAT: Uygun olmayan yakıt kullanımı tehlike arz edebilir



Gerçekleştirilecek yıkama tipine uygun olarak önerilen ürünler ile deterjan deposunu doldurun.

⚠DİKKAT: Sadece sıvı deterjanlar kullanın ve asitli

ya da çok alkalin ürünlerden kesinlikle kaçının. Yıkama makinesi ile kullanılmak için özellikle çalışılmış bizim ürünlerimizi kullanmanızı tavsiye ederiz.

> **ÇALIŞTIRMA**

görmek Şekiller bkz. **B**

Sıcak su ile yıkamak için düğmeye **2 (I) ON** .
Soğuk su ile yıkamak için düğmeye **1 (I) ON** .
Brülör, makine basınçlı iken çalışır.

> **YÜKSEK BASINÇLI LANSLAR**

görmek Şekiller bkz. **G**

> **DETERJAN EMME**

görmek Şekiller bkz. **E**

> **YÜKSEK BASINÇLI HORTUM**

görmek Şekiller bkz. **I**

> **SU BESLEMESİ**

Su bağlantısı



⚠DİKKAT: Cihaz uygun içme suyu bağlantı için değildir.

Hidro temizleyici, sadece yürürlükteki normlara uygun boşaltma ile ters sıvı akışını bloke etmekle görevli bir düzen besleme borusuna monte edilmiş ise, direkt olarak kamu su dağıtım şebekesine bağlanabilir. Hortumun en az Ø 13mm ve takviyeli olduğundan emin olunuz.

⚠DİKKAT: Su cihazları geçtiği geri akışı içilebilir olarak kabul edilmez.

👉 Sadece filtreden geçirilmiş veya temiz suyu emdirin. Su alma musluğu, pompanın maksimum kapasitesinin iki misline eşit dağıtım garanti etmelidir.

- Minimum kapasite: 15 l/dak.
- Girişte maksimum su sıcaklığı: 40°C
- Girişte maksimum su basıncı: 1Mpa

Hidro temizleyiciyi, su besleme şebekesine mümkün olduğunca yakın olarak yerleştiriniz.

Yukarıdaki koşullara uyulmaması pompanın ciddi derecede mekanik hasarlara uğramasına ve garantiinin geçersiz olmasına sebep olur.

Su boru hattının beslenmesi

- Esnek bir besleme hortumunu (tedarik içinde

bulunmaz) aparatın su rakoruna ve su beslemesine bağlayınız.

- Musluğu açınız.

Açık bir depodan su beslemesi

- Su besleme rakorunu çözünüz.
- Filtreli emme hortumunu (tedarik içinde bulunmaz) aparatın su rakoruna bağlayarak sıkıştırınız.
- Filtreyi depo içine daldırınız.
- Kullanım öncesinde aparat içindeki havayı boşaltınız.
 - Yüksek basınçlı esnek hortumu aparatın yüksek basınç rakorundan çözünüz.
 - Aparatı açınız ve su, yüksek basınçlı rakordan kabarcıksız çıkana kadar aparatı çalıştırınız.
 - Aparatı kapatınız ve yüksek basınçlı esnek hortumu yeniden bağlayarak sıkıştırınız.

> ELEKTRİK BESLEMESİ

- Aparatın elektrik bağlantısı, IEC 60364-1 standardına uygun olmalıdır.
- 👉 Aparatı bağlamadan önce plaka üzerindeki verilerinin, elektrik şebekesinin verilerine uygun olduğundan ve prizin 0,03 A - 30ms altında açılma duyarlılığına sahip bir diferansiyel manyeto termik şalter "GÜVENLİK SİGORTASI" ile korunmuş olduğundan emin olun.
- Aparatın prizi ve fişi arasında uyumsuzluk hallerinde, prizi, diğer uygun bir tip ile mesleki nitelikli personele değiştirtin.
- Aparatın PVC (H VV-F) kablo ile donatılmış olması halinde aparatı, 0°C altındaki ortam sıcaklıklarında kullanmayın.

⚠️ **XYDİKKAT:** Uygun olmayan uzatmalar tehlikeli olabilir.

⚠️ **XJ DİKKAT:** Bir uzatmanın kullanılması halinde, aparatın fişi ve uzatmanın prizi su geçirmez olmalı ve kablo, aşağıdaki tabloda belirtilen boyutlara sahip olmalıdır.

	<16 A	<25 A
<20 m	ø 1,5 mm ² 14 AWG	ø 2,5 mm ² 12 AWG
20 m - 50 m	ø 2,5 mm ² 12 AWG	ø 4,0 mm ² 10 AWG

> OTOMATİK STOP SİSTEMİ

👉 Bu hidro temizleyici, A.S.S. (Automatic Stop System/Otomatik Stop Sistemi) ile donatılmıştır; bu, by-pass fazı esnasında hidro temizleyicinin kapatılmasını sağlar. Bu nedenle hidro temizleyiciyi işletmeye almak için şalteri (I)"ON" üzerine getirmek ve sonra tabancanın levyesine basmak gerekir; Otomatik Stop Sistemi aparatın çalıştırılmasını sağlayacak ve levye bırakıldığında otomatik olarak kapatacaktır. Bu nedenle kazara harekete geçme olasılığını önlemek için makineyi her durdurduğunuzda, tabancanın levyesi üzerine yerleştirilmiş emniyeti pimini etkinleştirin.

- **Tabancaya müdahale etmeden makinenin otomatik olarak harekete geçmesi, ürünün kusurlu olmasından değil, sudaki hava kabarcıkları veya benzerleri gibi fenomenlerden kaynaklanır.**
- **Makineyi 5 dakikadan fazla denetimsiz olarak stand by konumunda bırakmayın. Aksi durumda makinenin korunması açısından şalteri (0)"OFF" pozisyonuna getirmek gerekir.**
- **Yüksek basınçlı borunun makine ve tedarik dahilindeki tabanca ile bağlantısının doğru şekilde gerçekleştirilmiş olduğunu kontrol edin; bu, su sızıntısız anlamına gelir.**

> ÇALIŞMANIN TAMAMLANMASI

Görmek Şekiller bkz. **C**

Düğmeyi "OFF"(0) konumuna getirin, ve suyun tamamen soğumasını bekleyin. Böyle yaparak kireç birikmesi ile serpantin ve kazanın aşırı ısınır zarar görmesi önlenmiş olur.

👉 Makine durur haldeyken tabancayı açarak basınç hortumunu boşaltın.

ÖZEN GÖSTERİLMESİ VE BAKIM

görmek Şekiller bkz. **D**

⚠️ **XX** Herhangi bir bakım veya temizlik müdahalesini gerçekleştirmeden önce aparatın elektrik şebekesi ile bağlantısını kesiniz.

⚠️ **DİKKAT:** su püskürtme birimi ve Don't deterjan veya solvent kullanmayın. Cihaz zarar görebilir.

- kuru bir bezle birim ° Temizlik dışında.

- Soğutma havasının deliklerden serbestçe geçmesine izin verecek şekilde makineyi her zaman temiz tutun.
- Su filtresi temizliği: Pompanın iyi çalışması için su filtresinin sık sık kontrol edilmesi ve temizlenmesi çok önemlidir. Pompadan çıkarmak için bir pens kullanın ve akan suyun altında dikkatli bir şekilde yıkayın.
- Ağızlığın temizliği: Ağızlığın tıkanması makinenin doğru bir şekilde çalışmasını tehlikeye düşürebilir, dolayısıyla her zaman temiz tutulmalıdır. Makineyi kapatın ve mızrak başlığı çıkarın. Ağızlığı sağlanan pin ile temizleyin. Akan suyun altında başlığı durulayın.
- Eğer pompanın yağının yeniden konulması gerekirse SAE 20W40 derecesine sahip mineral bazlı yağ kullanın. İçerdiği miktar: 70 gr.
- Periyodik olarak mazot filtresini kontrol edin bozuk ya da çok kirli ise değiştirin.



Elektrikli ya da elektronik bir cihaz sahibi olan kişinin bu ürünü ya da elektrikli/ elektronik aksesuarlarını ayrılmamış evsel atık olarak atması kanunen yasaktır. (27 Ocak 2003 tarihli 2002/96/CE direktifine) Kişi bu ürünleri ücretsiz toplama ve yeniden değerlendirme merkezlerine göndermekle yükümlüdür. Atılacak ürüne benzer yeni bir ürün satın alarak eski ürün direkt olarak dağıtıcıya teslim yoluyla elden çıkarılabilir.

> **DEPOLAMA**

- görmek Şekiller bkz. **D**
- Cihazı taşıma kolundan çekin.
- El püskürtme tabancasını, püskürtme borusuyla el püskürtme tabancasının saklama parçasına getirin.

GARANTİ ŞARTLARI

Tüm aparatlarımız özenli denemelerden geçirilirler ve yürürlükteki kanunlara uygun olarak fabrikasyon hatalarına karşı garanti edilirler. Garanti satın alma tarihinden itibaren başlar.

Aşağıdakiler garanti kapsamı dışındadır: - Normal aşınmaya tabi parçalar. - Lastik parçalar, kömürler fırça, filtreler, aksesuarlar ve opsiyonel aksesuarlar. - Nakliyat, ihmal veya uygunsuz kullanım, uygun olmayan hatalı veya isabetsiz

kullanım ve montaj sebebi kazara hasarlar. - Garanti, aparatın içindeki organların olası temizliğini kapsamaz, tıkanmış nozüller ve filtreleri, kireç oluşum artıkları sebebi bloke olmuş makineler.

Makine, PROFESYONEL DEĞİL, sadece hobi amaçlı kullanıma yöneliktir: garanti, özel kullanımdan farklı kullanımı kapsamaz.

GERİ DÖNÜŞÜM (WEEE)

KÖTÜ İŞLEME HALİNDE ÇÖZÜMLER

AKSAKLIKLAR	SEBEPLER	ÇÖZÜMLER
1. Dügmeye basınca elektrikli pompa çalışmaya başlamıyor.	1. Fiş tam olarak prize yerleştirilmemiş. 2. Elektrik prizi çalışmıyor. 3. Şebeke gerilimi yetersiz. 4. Elektrik uzatma kablosu uygun değil. 5. Pompa bloke.	1. Fişi akım prizine doğru bir şekilde takın. 2. Elektrik prizini kontrol ettirin. 3. Tesisatın uygun olduğunu kontrol edin. 4. Elektrik bağlantısı paragrafına başvurun. 5. Tabancanın kolunu basılı tutarken düğmeye ON konumuna getirin, eğer problem devam ederse bir yetkili teknik servise başvurun.
2. Makine çalışmaya başlıyor ama su çıkmıyor.	6. Pompa, hortumlar ya da aksesuarlar donmuş. 7. Su beslemesi yok. 8. Su filtresi tıkalı. 9. Ağızlık tıkalı.	6. Pompayı ve boruları çözülmeye bırakın. 7. Makineyi su şebekesine bağlayın ve musluğu açın. 8. Filtreyi söküp temizleyin. (bakınız "BAKIM") 9. Başlığı tabancadan sökün ve ağızlığı verilen pin ile temizleyin.
3. Elektrikli pompa dönüyor ama basınç üretilmiyor.	10.Su yetersiz. 11.Emme filtresi tıkalı. 12.Basınç ayarlama valfi (eğer mevcutsa) en az basınca ayarlanmış. 13.Mızrak başlığın ağızlığı yıpranmış. 14.Emme ya da gönderim valfi tıkalı ya da yıpranmış.	10.Debinin minimum 12 l/min olduğunu kontrol edin. 11.Filtreyi sökün ve temizleyin (bakınız "BAKIM"). 12.Tutma yerini çevirerek basıncı arttırın. 13.Başlığı değiştirin. 14.Yetkili teknik servise başvurun.
4. Çalışma basıncı düzensiz.	15.Mızrak başlığın ağızlığı tıkalı ya da kirlı. 16.Su beslemesinde hava bulunması. 17.Emme filtresi tıkalı. 18.Emme ya da gönderim valfleri tıkalı ya da yıpranmış. 19.Contalar aşınmış. 20.Basınç ayarlama valfi contaları yıpranmış.	15 Başlığı tabancadan sökün ve ucunu verilen pin ile temizleyin. 16.Makineye uygun bir su beslemesi sağlayın 17. Filtreyi sökün ve temizleyin (bakınız "BAKIM"). 18. Yetkili teknik servise başvurun. 19. Yetkili teknik servise başvurun. 20. Yetkili teknik servise başvurun
5. Motor birdenbire duruyor.	21.Makinenin emniyet termiği devrede. 22.Elektrik uzatma kablosu uygun değil.	21.Motoru birkaç dakika soğumaya bırakın. Eđer anomali devam ederse bir yetkili teknik servise başvurun. 22.Elektrik bağlantısı paragrafına başvurun.
6. Makine su sızdırıyor.	23.Hortum makarasında sızıntı. (mevcutsa) 24.Besleme bağlantısında sızıntı. 25.Pompada sızıntı.	23.Bağlantıları sıkıştırın, eđer arıza devam ederse bir yetkili teknik servise başvurun. 24.Bağlantının doğru bir şekilde monte edildiğinden emin olun. (KURULUM bölümündeki şekillere bakın) 25. Yetkili teknik servise başvurun.
7. Anormal gürültü yapıyor.	26.Emme filtresi tıkalı. 27.Girişteki su sıcaklığı aşırı. 28.Emme ya da gönderim valfleri tıkalı ya da yıpranmış. 29.Yastıklar yıpranmış	26. Filtreyi sökün ve temizleyin ((bakınız "BAKIM"). 27.Sıcaklığı 40°C'nin altına getirin. 28. Yetkili teknik servise başvurun. 29. Yetkili teknik servise başvurun.
8. Yağda su bulunması.	30.Sızdırmazlık halka contaları yıpranmış.	30. Yetkili teknik servise başvurun.
9. Tabanca serbest bırakılmışken makine anormal bir şekilde yeniden başlıyor. (A.S.S.'li versiyonlarda)	31.Hortum- tabanca bağlantısından su kaybı. (makine ile birlikte verilen hortum ve tabancanın zaten bağlı olduğu modeller hariç) 32.Su beslemesinde hava bulunması. 33.Tabancadan su kaybı. 34. Pompadan su kaybı.	31. Bağlantıyı iki adet İngiliz anahtarını kullanarak sıkıştırın. 32. Makineye uygun bir su beslemesi sağlayın 33. Yetkili teknik servise başvurun. 34. Yetkili teknik servise başvurun.
10. Makine deterjanı çekmiyor.	35.Depo boş. 36.Mızrak başlığın tutma yeri yüksek basınç konumunda (mevcutsa) 37.Transparan emme borusu zarar görmüş ya da çıkmış.	35.Depoyu doldurun. 36.Tutma yerini ağızlık yönünde çekerek alçak basınç konumuna getirin.. 37.Boruyu yeniden bağlayın. Eđer problem devam ederse bir yetkili teknik servise başvurun.
11.Brülörün düğmesine basınca kazan yanmıyor.	38.Mazot bulunmaması 39.Mazot filtresi tıkalı 40.Mazot pompası bloke ya da yanmış. 41.Termostat arızalı. 42.Ateşleme kıvılcımı yetersiz ya da hiç yok 43.Elektrotlar doğru mesafede değil.	38.Deponun seviyesini kontrol edin ve sert emme borusunun temizliğini kontrol edin. 39.Hat filtresini değiştirin. 40. Değıştirin 41. Değıştirin 42. Yetkili teknik servise başvurun. 43. Yetkili teknik servise başvurun.

A

1. OFF
- 2.
3. **Optional**

1/2 inch · 13 mm
- 4.
- 5.
6.
5 ÷ 40°C
min 15 l/min
max 1 MPa
7.
1 min
- 8.
- 9.

B

1. ON
- 2.
- 3.
- 4.
-

C

1. OFF
- 2.
- 3.
- 4.
- 5.

D

- 1.
- 2.
- 3.
4.
0°C
5. **DIESEL**

E

model:
FKX
XTR
Fuego

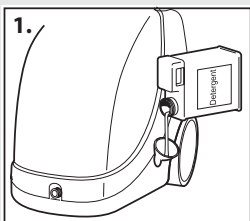

2.



3.

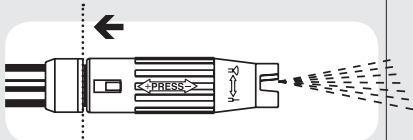

model:
Rio

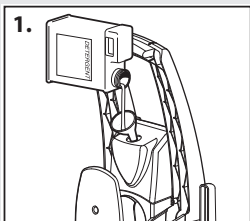

4.

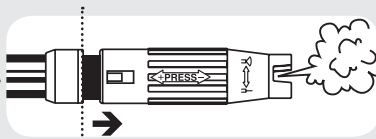

5.

**H**

IT · getto spillo/ventaglio **EN** · spread pattern/pencil jet **FR** · jet variable
DE · vario Duese **ES** · chorro regulable **PT** · jato variavel **FI** · pistemäinen/
viuhkamainen suihku **NL** · dunne straal/waaivormige straal **CS** · vějířová/
přímá tryska **DA** · nålesprøjt/viftesprøjt **SL** · iglasti/pahljačasti curek vode
SV · nål-/solfjädersformad stråle **HR** · mlaznica-fini mlaz/raspršivač **TR** · jet
püskürtme/jet fan

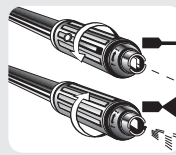
**OPTIONAL**

IT · lancia turbo **EN** · turbo lance **FR** · lance turbo **DE** · turbo lanze **ES** · lanza
turbo **PT** · turbo lança **FI** · turbo suihkuputki **NL** · turbo Lans **CS** · tryska
turbo **DA** · turbolanse **SL** · turbo pištola **SV** · turbolans **HR** · turbo mlaznica
TR · turbo lans

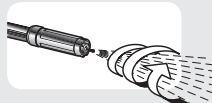
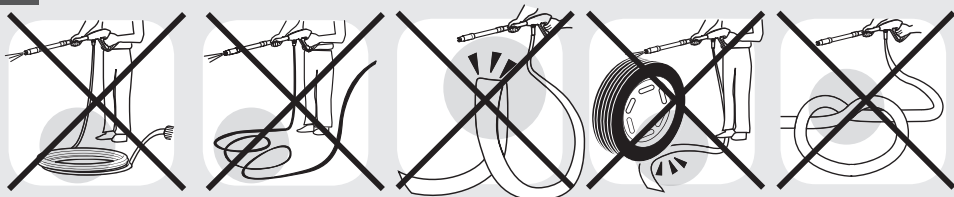
**OPTIONAL****IT** SE PRESENTE**EN** IF PRESENT**FR** SI INCLUSE**DE** WENN VORHANDEN**ES** SI ESTUVIERA PRESENTE**NL** INDIEN AANWEZIG**PT** SE PRESENTE**CS** JE-LI PŘÍTOMNÁ**DA** SÅ FREMT MASKINEN ER FORSYNET DERMED**FI** MIKÄLI VARUSTEENA**SL** ČE JE V KOMPLETU**SV** I FÖREKOMMANDE FALL**HR** NEKI MODELI**TR** MEVCUT İSE**I**



- IT** CERTIFICATO CE DI CONFORMITÀ
- EN** CE CERTIFICATE OF CONFORMITY
- FR** CERTIFICAT CE DE CONFORMITÉ
- DE** CE-KONFORMITÄTSBESCHEINIGUNG
- ES** CERTIFICADO DE CONFORMIDAD
- NL** EG-VERKLARING VAN OVEREENSTEMMING
- PT** CERTIFICADO DE CONFORMIDADE
- FI** EU-VAATIMUSTENMUKAISUUSVAKUUTUS
- CS** PROHLÁŠENÍ O SHODĚ
- DA** EU KONFORMITETSERKLÆRING
- SL** CE-IZJAVA O SKLADNOSTI
- SV** FÖRSÄKRAN OM EU-ÖVERENSSTÄMMELSE
- HR** CE-IZJAVA O SKLADNOSTI
- TR** CE UYGUNLUK BELGESİ

Lavorwash S.p.A

via J.F.Kennedy, 12 – 46020 Pegognaga (MN) – Italy

- IT** Dichiaro sotto la propria responsabilità che la macchina:
- EN** Declares under its responsibility that the machine:
- FR** Atteste sous sa responsabilité que la machine:
- DE** Erklärt unter der eigenen Verantwortung dass die Maschine:
- ES** Declara bajo su propia responsabilidad que la máquina
- NL** Verklaart geheel onder eigen verantwoordelijkheid dat de machine:
- PT** Declara sob própria responsabilidade que a máquina:
- FI** Vakuuttaa omalla vastuullaan että kone:
- CS** Na vlastní zodpovědnost prohlašuje, že přístroj:
- DA** Erklærer, under eget ansvar, at maskinen:
- SL** Izjavlja pod lastno odgovornostjo, da je naprava
- SV** Förklarar nedan sitt ansvar för att maskinen:
- HR** Izjavljuje pod vlastitom odgovornošću da stroj:
- TR** Kendi sorumluluğu altında aşağıdaki makinenin:

- IT** **PRODOTTO:** IDROPULITRICE AD ALTA PRESSIONE A CALDO
- EN** **PRODUCT:** HOT HIGH-PRESSURE WASHER MACHINE
- FR** **PRODUIT:** NETTOYEUR HAUTE PRESSION A CHAUD
- DE** **PRODUKT:** HEIßWASSER-HOCHDRUCKREINIGER
- ES** **PRODUCTO:** HIDROLIPIADORA DE ALTA PRESIÓN EN CALIENTE
- NL** **PRODUCT:** HEET WATER HOGEDRUCK REINIGER
- PT** **PRODUTO:** HIDROLIMPADORA DE ALTA PRESSÃO A QUENTE
- FI** **TUOTE:** HYDRAULINEN KORKEAPAINEPESURI
- CS** **VÝROBEK:** VYSOKOTLAKÝ VODNÍ ČISTIČ PRO ČISTĚNÍ ZA TEPLA
- DA** **PRODUKT:** VARMTVANDS HØJTRYKSENSER
- SL** **PROIZVOD:** VISOKOTLAČNI VODNI ČISTILEC NA VROČO VODO
- SV** **PRODUKT:** VATTENKURANSTALT RENGÖRA HÖG - TRYCK PÅ VÄRMA
- HR** **PROIZVOD:** TOPLI VODENI PERAČ VISOKOG PRITISKA
- TR** **ÜRÜN:** YÜKSEK BASINÇLI SICAK SULU YIKAMA MAKİNESİ

- MODELLO-TIPO:**
- MODEL-TYPE:**
- MODELE-TYPE:**
- MODELL-TYP:**
- MODELO - TIPO:**
- MODEL - TYPE:**
- MODELO - TIPO:**
- MALLI -TYYPPI:**
- MODELO-TIPO**
- MODEL-TYPE:**
- MODEL-VRSTE:**
- MODELL-TYP:**
- MODEL-TIP:**
- MODEL-TÍPI:**

**FKX, Kappa,
XTR, Fuego,
RIO, Kappa A**

P80.0229

- IT** é conforme alle direttive CE e loro successive modificazioni, ed alle norme EN:
- EN** complies with directives EC, and subsequent modifications, and the standards EN:
- FR** est conforme aux directives CE et aux modifications successives ainsi qu'aux normes EN:
- DE** den Richtlinien EG, den nachfolgenden Änderungen sowie den Normen EN:
- ES** está en conformidad con las directivas CE y sus sucesivas modificaciones y también con la norma EN:
- NL** in overeenstemming is met de Richtlijnen EG en latere wijzigingen daarop en de normen EN:
- PT** está em conformidade com as directrizes EC e bem como com as normas EN e as suas sucessivas modificações.
- FI** Malli vastaa direktiivijä EC ja myöhempää muutoksia sekä standardeja, ja myöhempää muutoksia:
- CS** Je v souladu se směrnicemi jejich následnými novelizacemi a normami, a jejich následnými novelizacemi.
- DA** Stemmer overens med direktiverne og deres efterfølgende ændringer, og med standarderne, og Deres efterfølgende ændringer.
- SL** V skladu z direktivami in njihovimi kasnejšimi spremembami ter s standardi, in z njihovimi kasnejšimi spremembami.
- SV** Överensstämmer med direktiven och dess följande modifieringar och standarderna och dess följande modifieringar.
- HR** je u skladu sa direktivama, te njihovim naknadnim modifikacijama te standardima, njihovim naknadnim modifikacijama.
- TR** Direktiflerine ve sonraki güncellemeleri ile standartlarına ve sonraki güncellemelerine uygun olduğunu beyan eder.

2006/42/EC,
2006/95/EC,
2004/108/EC,
2000/14/EC,
97/23/CEE

EN 60335-1,
EN 60335-2-79,
EN 62233:2008,
EN 55014-1:2006,
EN 55014-2:1997 + A1:2001,

EN 61000-3-2:2006,
EN 61000-3-3:1995 + A1:2001 + A2:2005,
EN 61000-3-11, EN ISO 12100-1, EN ISO 12100-2,
EN ISO 14121-1, EN ISO 14121-2,
EN 303-2

LpA 69,5dB(A)

LwA 89dB(A)

LwA 92dB(A)

**FKX, Kappa,
RIO, Kappa A**

K (uncertainty) 3 dB (A)

LpA 88dB(A)

LwA 95,43dB(A)

LwA 96dB(A)

XTR, Fuego,

K (uncertainty) ±1 dB (A)

- Livello pressione acustica
- Acoustic pressure
- Niveau de pression acoustique
- Schalldruckpegel
- Nivel de ruído
- Geluidsdrukniveau
- Nível da pressão acústica
- Hladina akustického tlaku
- Akustisk trykknivå
- Äänen paineen taso
- Stopnja zvočnega hrupa
- Akustisk trykknivå
- Razina akustičnog pritiska
- Ses basınç seviyesi
- Livello di potenza sonora misurato
- Acoustic power measured
- Niveau du puissance sonore mesuré
- Abgemesstes Schalleistungsniveau
- Nivel de potencia acústica mesurado
- Geluidsdrkniveau LwA gemeten
- Nível de potencia acústica mensurada
- Naměřena hladina akustického výkonu
- Målt lydeffektniveau
- Mitattu äänitehotaso
- Izmerjen nivo zvočne moči
- Uppmätt ljudeffektnivå
- Izmjerena razina zvučne snage
- Ölçülen akustik güç seviyesi
- Livello di potenza sonora garantito
- Acoustic power granted
- Niveau du puissance sonore garanti
- Garantiertes Schalleistungsniveau
- Nivel de potencia acústica garantido
- Geluidsdrkniveau LwA gegarandeerd
- Nível de potencia acústica garantida
- Zaručena hladina akustického výkonu
- Garanteret lydeffektniveau
- Taattu äänitehotaso
- Zagotovljen nivo zvočne moči
- Garanterad ljudeffektnivå
- Zajamčena razina zvučne snage
- Garanti edilen akustik güç seviyesi

1,73 m/s²

(uncertainty) +/-15%

- IT Vibrazioni dell'apparecchio
- EN Unit vibrations
- FR Vibrations de l'appareil
- DE Effektivbeschleunigung Hand-Arm Vibrationswert
- ES Nivel de vibraciones del aparato
- NL Machinetrillingen
- PT Vibrações do aparelho
- FI Laitteen värinät
- CS Vibrace přístroje
- DA Vibrationer på apparatet
- SL Vibracije stroja
- SV Vibrationer från apparaten
- HR Vibracija aparata
- TR Makine titreşimi

- IT 2000/14/EC: L'apparecchiatura è definita al n°27 dell'allegato I. Procedura di valutazione della conformità secondo l'allegato V.
- EN 2000/14/EC: The appliance is defined by no. 27 of the enclosure I. Conformity evaluation procedure in accordance with enclosure V.
- FR 2000/14/EC: L'outillage est défini par nr. 27 du annexe I. Procédure d'évaluation de la conformité conformément l'annexe V.
- DE 2000/14/EC: Das Gerät ist am Nr. 27 der Anlage I bestimmt. Konformitätswertungsverfahren gemäß der Anlage V.
- ES 2000/14/EC: El producto es definido en el n° 27 anexo I. Procedimiento de evaluación de la conformidad de acuerdo con el anexo V.
- NL 2000/14/EC: De apparatuur wordt gedefinieerd van de n°27 volgens aanhangsel I. Wegingsmethode van de conformiteit volgens aanhangsel V.
- PT 2000/14/EC: O produto é definido pelo n° 27 anexo I. Procedimento de avaliação da conformidade de acordo com anexo V.
- FI 2000/14/EC: Laitte on määritelty liitteen I kohdassa n°27. Vaatimustenmukaisuuden arviointimenetelly liitteen V mukaan I.
- CS 2000/14/EC: Přístroj je definován č. 27 přílohy I. Proces hodnocení shody podle přílohy V.
- DA 2000/14/EC: Apparatet defineres under nr. 27 i bilag I. Vurderingsprocedure for overensstemmelse i henhold til bilag V.
- SL 2000/14/EC: aparat je določen v št. 27 priloge I. Izjava o skladnosti je v skladu s prilogo V.
- SV 2000/14/EC: Apparaten beskrivs ingående i bilaga I, paragraf n. 27. Procedur för utvärdering av överensstämmelse enligt bilaga V.
- HR 2000/14/EC: aparat je određen u br. 27 priloga I. Izjava o skladnosti u skladu je s prilogom V.
- TR 2000/14/EC: Cihaz ek I n°27'de tanımlanmıştır. Ek V'e göre uygunluk değerlendirilmesi prosedürü.

- IT I fascicolo tecnico si trova presso
- EN Technical booklet at
- FR Dossier technique auprès de:
- DE Das technische Aktenbündel befindet sich bei
- ES El manual técnico se encuentra en:
- NL Technisch dossier bij:
- PT Processo técnico em:
- FI Tiedoston tehnikka alkaen:
- CS Technická dokumentace se nachází ve firmě
- DA Det tekniske dossier findes hos
- SL Tehnični akti so pri podjetju
- SV Technisch dossier bij:
- HR Tehnički akti nalaze se pri poduzeću
- TR Teknik fasikül

Lavorwash S.p.A
via J.F.Kennedy, 12
46020 Pegognaga
(MN) – Italy

- IT Direttore generale
- EN General manager
- FR Directeur général
- DE Generaldirektor
- ES Director general
- NL Algemeen directeur
- PT Director geral
- FI Toimitusjohtaja
- CS Generální ředitel
- DA Generaldirektør
- SL Glavni direktor
- SV Algemeen Directeur
- HR Generalni direktor
- TR Genel Müdür



Pegognaga 03/02/2011

Giancarlo Lanfredi

Giancarlo
Lanfredi

