



**GRAZIE PER AVERE ACQUISTATO UN PRODOTTO WHIRLPOOL**

Per ricevere un'assistenza più completa, registrare il prodotto su [www.whirlpool.eu/register](http://www.whirlpool.eu/register)



**Prima di utilizzare l'apparecchio leggere attentamente le istruzioni di sicurezza.**

## DESCRIZIONE DEL PRODOTTO

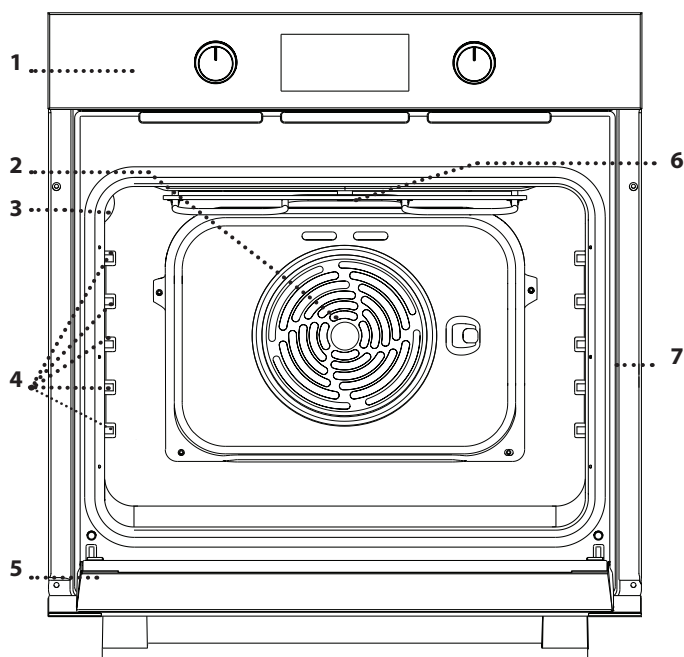

1. Pannello dei comandi
2. Ventola e resistenza circolare (non visibile)
3. Luce
4. Griglie laterali (il livello è indicato sulla parete della cavità)
5. Porta
6. Resistenza superiore/grill
7. Targhetta matricola (da non rimuovere)

## DESCRIZIONE DEL PANNELLO COMANDI

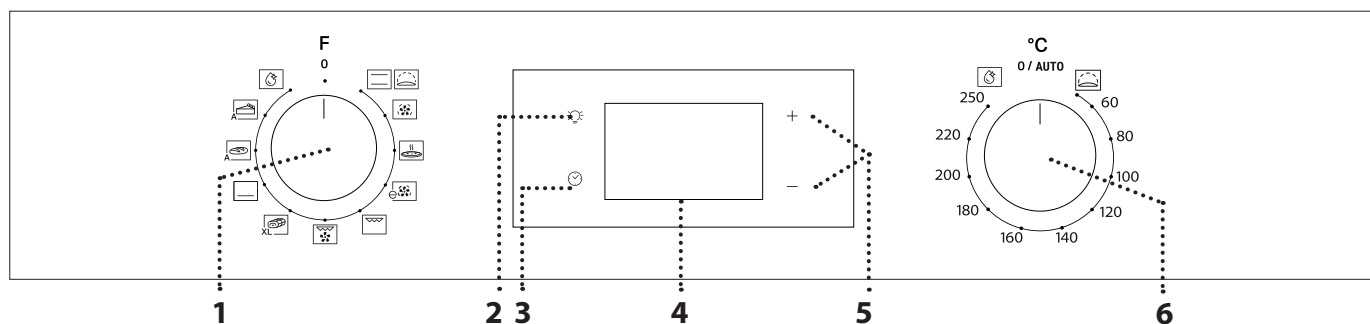

### 1. MANOPOLA DI SELEZIONE

Per accendere il forno selezionando una funzione.

Ruotare in posizione 0 per spegnere il forno.

### 2. LUCE

A forno acceso, premere  per accendere o spegnere la luce interna del forno.

### 3. IMPOSTARE L'ORA

Per accedere alle impostazioni della durata di cottura, dell'avvio ritardato e del timer.

A forno spento, per visualizzare l'ora.

### 4. DISPLAY

5. **TASTI DI REGOLAZIONE**  
Per modificare le impostazioni di durata.

### 6. MANOPOLA TERMOSTATO

Ruotare per selezionare la temperatura desiderata attivando le funzioni manuali.

Note: Il tipo di manopola può variare a seconda del modello. Se le manopole sono attivate a pressione, spingere verso il basso il centro della manopola per sbloccarla dalla relativa sede.

# ACCESSORI

## GRIGLIA

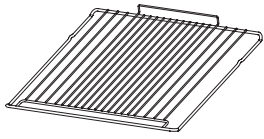

Da usare per la cottura degli alimenti o come supporto per pentole, tortiere e altri utensili da cucina.

## LECCARDA\*

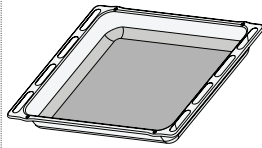

Da posizionare sotto la griglia per raccogliere i succhi di cottura o come piastra per cuocere carni, pesci, verdure, focacce, ecc.

## TEGLIA\*

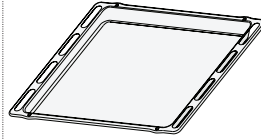

Da usare per cuocere prodotti di panetteria e pasticceria, ma anche carne arrosto, pesce al cartoccio, ecc.

## GUIDE SCORREVOLI \*

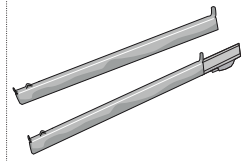

Per facilitare l'inserimento o la rimozione degli accessori.

\* Disponibile solo su alcuni modelli

Il numero e il tipo di accessori possono variare a seconda del modello acquistato. È possibile acquistare separatamente altri accessori presso il Servizio Assistenza.

## INSERIMENTO DELLA GRIGLIA E ALTRI ACCESSORI

• Inserire la griglia tenendola leggermente inclinata verso l'alto, appoggiando dapprima il lato posteriore rialzato - orientato verso l'alto - sul livello desiderato.

In seguito, farla scivolare orizzontalmente sulle guide fino a fine corsa.

• Gli altri accessori, per esempio la teglia, vanno inseriti orizzontalmente facendoli scivolare sulle guide.

## GUIDE SCORREVOLI E GRIGLIE LATERALI

Prima di utilizzare il forno rimuovere il nastro di protezione [a] e successivamente rimuovere la pellicola protettiva [b] dalle guide di scorrimento.

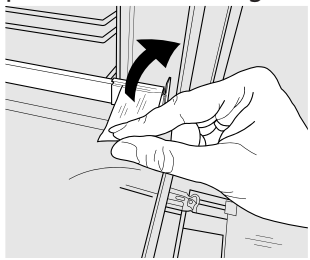

[a]

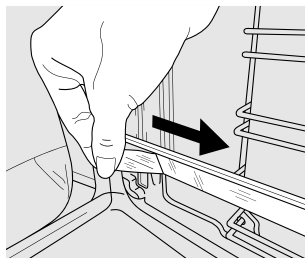

[b]

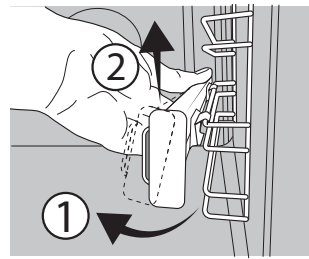

[c]

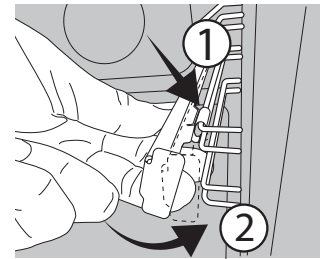

[d]

### RIMOZIONE DELLE GUIDE DI SCORRIMENTO [c]

Tirare la parte inferiore della guida di scorrimento per sganciare i ganci inferiori (1) e tirare le guide di scorrimento verso l'alto, togliendole dai ganci superiori (2).

### RIMONTAGGIO DELLE GUIDE DI SCORRIMENTO [d]

Agganciare i ganci superiori alle guide laterali (1) e premere la parte inferiore delle guide di scorrimento contro le guide laterali, fino a far scattare i ganci inferiori (2).

## SMONTAGGIO E RIMONTAGGIO DELLE GRIGLIE LATERALI

1. Per rimuovere le griglie laterali, impugnare la parte esterna della griglia e tirarla verso di sé per estrarre il supporto e i due perni interni dai rispettivi alloggiamenti.

2. Per riapplicare le griglie laterali, posizionarle vicino alla parete interna del forno e inserire dapprima i due perni nei rispettivi alloggiamenti. Posizionare quindi la parte esterna vicino alla sua sede, inserire il supporto e spingere con decisione verso la parete del forno per fissare saldamente la griglia.

## PRIMO UTILIZZO

### 1. IMPOSTARE L'ORA

Alla prima accensione, è necessario impostare l'ora: premere finché sul display lampeggiano l'icona e le due cifre relative all'ora.



Utilizzare + o - per impostare l'ora e premere per confermare. Le due cifre dei minuti iniziano a lampeggiare.

Utilizzare + o - per impostare i minuti e premere per confermare.

Note: quando l'icona lampeggia, ad esempio dopo una prolungata interruzione di corrente, è necessario impostare l'ora.

### 2. RISCALDARE IL FORNO

Un nuovo forno può rilasciare degli odori dovuti alla lavorazione di fabbrica: questo è normale. Prima di cucinare gli alimenti è dunque raccomandato di riscaldare a vuoto il forno per rimuovere ogni odore. Rimuovere protezioni di cartone o pellicole trasparenti e togliere gli accessori dal forno.

Riscaldare il forno a 250°C per circa un'ora.

Durante questa procedura il forno deve essere vuoto.

Note: Si consiglia di arieggiare il locale dopo il primo utilizzo dell'apparecchio.

## FUNZIONI

### STATICO

Per cuocere qualsiasi tipo di pietanza su un solo ripiano.

### LIEVITAZIONE

Per ottenere una lievitazione ottimale di impasti dolci o salati. Ruotare la manopola termostato sull'icona per attivare la funzione.

### TERMOVENTILATO

Per cuocere insieme cibi diversi che richiedono la stessa temperatura di cottura su ripiani diversi (massimo tre). Questa funzione permette di eseguire la cottura senza trasmissione di odori da un alimento all'altro.

### PIZZA

Per cuocere diversi tipi e formati di pizza e focaccia. Si consiglia di invertire la posizione delle teglie a metà cottura.

### ECO TERMOVENTILATO

Per cuocere arrostiti e arrostiti ripieni su uno stesso ripiano. La circolazione intermittente dell'aria impedisce un'eccessiva asciugatura degli alimenti. In questa funzione ECO la luce rimane spenta durante la cottura e può essere riaccesa premendo .

### GRILL

Per grigliare costate, spiedini e salsicce, gratinare verdure o dorare il pane.

Quando si cuoce la carne alla griglia, si consiglia di utilizzare una leccarda per raccogliere il liquido di cottura: posizionarla un livello sotto la griglia e aggiungere 200 ml di acqua potabile.

### TURBO GRILL

Per arrostitire grossi pezzi di carne (cosciotti, roast beef, polli). Si consiglia di utilizzare una leccarda per

raccogliere il liquido di cottura: posizionarla un livello sotto la griglia e aggiungere 200 ml di acqua potabile.

### MAXI COOKING

XL  Per cuocere tagli di carne di grosse dimensioni (superiori a 2,5 kg). Si raccomanda di girare la carne durante la cottura per farla rosolare su tutti i lati. Si consiglia inoltre di irrorare la carne di tanto in tanto per evitare che asciughi eccessivamente.

### RESISTENZA INFERIORE

Utile per dorare le pietanze alla base. Funzione consigliata anche per le cotture lente, per terminare la cottura di piatti di consistenza molto liquida o per concentrare salse e sughi.

### PANE AUTO

A  Questa funzione seleziona automaticamente temperatura e tempo ideali per la cottura del pane. Per ottenere i migliori risultati seguire attentamente la ricetta. Attivare la funzione a forno freddo.

### TORTE DOLCI AUTO

A  Questa funzione seleziona automaticamente temperatura e tempo ideali per la cottura dei dolci. Attivare la funzione a forno freddo.

### SMART CLEAN

L'azione del vapore rilasciato durante questo speciale ciclo di pulizia a bassa temperatura permette di rimuovere facilmente sporco e residui di cibo. Per attivare la funzione "Smart clean", dopo aver versato 100 -120 ml di acqua potabile sul fondo della cavità del forno, ruotare la manopola di selezione e la manopola termostato in corrispondenza dell'icona . Si consiglia di utilizzare la funzione per 35'. Attivare la funzione a forno freddo. La posizione dell'icona non corrisponde alla temperatura raggiunta durante il ciclo di pulizia.

## USO QUOTIDIANO

### 1. SELEZIONE DI UNA FUNZIONE

Per selezionare una funzione, ruotare la *manopola di selezione* in corrispondenza del simbolo della funzione desiderata: il display si accende e il forno emette un segnale acustico.



### 2. AVVIARE UNA FUNZIONE

#### MANUALE

Per avviare la funzione selezionata, ruotare la *manopola termostato* per impostare la temperatura desiderata.

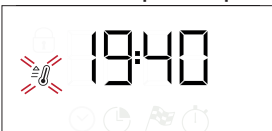

Nota: durante la cottura sarà possibile modificare la funzione ruotando la manopola di selezione o regolare la temperatura ruotando la manopola termostato. La funzione non si avvia se la manopola del termostato si trova sulla posizione **0** / AUTO. Sarà possibile impostare la durata, l'ora di fine cottura (solo se è impostata una durata) e il timer.

### LIEVITAZIONE

Per avviare la funzione "Lievitazione", ruotare la manopola del termostato in posizione di lievitazione (40 gradi) e portare la manopola di funzione in posizione statica; Inserire gli alimenti nel forno dopo il segnale di preriscaldamento. Coprire l'impasto con un panno bagnato o mettere una pentola d'acqua sul fondo della cavità per creare un ambiente umido.

### SMART CLEAN

Per attivare la funzione di pulizia "Smart Clean", dopo aver versato 100 - 120 ml di acqua potabile sul fondo della cavità del forno, ruotare la *manopola di selezione* e la *manopola termostato* in corrispondenza dell'icona . La funzione si attiva automaticamente: il display mostra il tempo rimanente alla fine; alternandosi con "HYD".



Nota bene: la posizione dell'icona non corrisponde alla temperatura raggiunta durante il ciclo di pulizia.

Nota: sarà possibile programmare solo l'ora di fine della funzione. La durata è automaticamente impostata a 35 minuti.

### 3. PRERISCALDAMENTO E CALORE RESIDUO

Una volta avviata la funzione, un segnale acustico e il lampeggio dell'icona  sul display segnalano che è attiva la fase di preriscaldamento.

Al raggiungimento della temperatura impostata, l'icona smette di lampeggiare e viene emesso un nuovo segnale acustico per indicare che è possibile introdurre gli alimenti e procedere alla cottura.

Note: Introdurre gli alimenti nel forno prima della fine del preriscaldamento può avere effetti negativi sui risultati della cottura.

Al termine della cottura e con la funzione disattivata, è possibile che l'icona  rimanga visibile sul display per indicare la presenza di calore residuo.

Note: il tempo di spegnimento dell'icona può variare perché dipende da una serie di fattori, come la temperatura ambiente e la funzione utilizzata. In ogni caso, il prodotto può essere considerato spento quando il puntatore della manopola di selezione si trova su "0".

### 4. PROGRAMMAZIONE DELLA COTTURA

Per programmare la cottura è necessario aver selezionato precedentemente una funzione.



#### DURATA

Premere  tante volte fino a che sul display lampeggiano l'icona  e "00:00".



Utilizzare + o - per impostare la durata desiderata, quindi premere  per confermare.

Avviare la funzione ruotando la *manopola termostato* in corrispondenza della temperatura desiderata: un segnale acustico e il display avviseranno del termine della cottura.

Note: Per annullare la durata impostata, premere  tante volte fino a che sul display lampeggia l'icona , quindi utilizzare - per riportare la durata a "00:00". La durata impostata include la fase di preriscaldamento.

#### PROGRAMMARE L'ORA DI FINE COTTURA/AVVIO RITARDATO

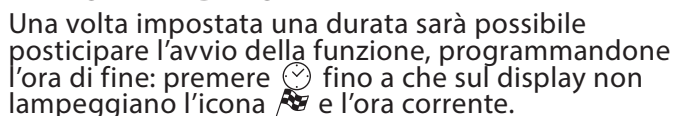
Una volta impostata una durata sarà possibile posticipare l'avvio della funzione, programmandone l'ora di fine: premere  fino a che sul display non lampeggiano l'icona  e l'ora corrente.



Utilizzare + o - per impostare l'ora di fine cottura desiderata e premere  per confermare.

Avviare la funzione ruotando la manopola termostato in corrispondenza della temperatura desiderata: la funzione rimarrà in pausa fino all'avvio automatico, calcolato in base all'ora di fine cottura selezionata.

Note: per annullare l'impostazione, spegnere il forno ruotando la manopola di selezione **0 / AUTO**.

Il ritardo di avvio della funzionalità non è disponibile per le funzioni Grill e Turbo Grill.

### FINE COTTURA

Un segnale acustico e il display avvisano del termine della funzione.



Ruotare la *manopola di selezione* per selezionare una funzione differente o portarla su 0 per spegnere il forno.

Note: se attivo il timer, il display mostrerà la scritta "END" in alternanza al tempo rimanente.

### 5. IMPOSTAZIONE DEL TIMER

Questa opzione non interrompe né programma la cottura ma permette di utilizzare il display come contaminuti, sia durante una funzione attiva che quando il forno è spento.

Mantenere la pressione  fino a quando  e l'icona "00:00" e "00:00" iniziano a lampeggiare sul display.



Utilizzare + o - per impostare la durata desiderata e premere  per confermare.

Un segnale acustico avviserà del termine del conto alla rovescia.

Note: Per annullare il timer, mantenere premuto  fino a quando l'icona  inizia a lampeggiare, quindi utilizzare - per reimpostare l'ora su "00:00".

# TABELLA DI COTTURA

RICETTA	FUNZIONE	PRERISCALDAMENTO	TEMPERATURA (°C)	DURATA (Min)	LIVELLO E ACCESSORI
Torte lievitate		Sì	170	30 - 50	3
		Sì	160	30 - 50	2
		Sì	160	40 - 60	4
Torte ripiene (cheese cake, strudel, torta di frutta)		Sì	160 - 200	35 - 90	2
		Sì	160 - 200	40 - 90	4 2
Biscotti / Tortine		Sì	160	25 - 35	3
		Sì	160	25 - 35	3
		Sì	150	35 - 45	4 2
Bigné		Sì	180 - 210	30 - 40	3
		Sì	180 - 200	35 - 45	4 2
		Sì	180 - 200	35 - 45	5 3 1
Meringhe		Sì	90	150 - 200	3
		Sì	90	140 - 200	4 2
		Sì	90	140 - 200	5 3 1
Pizza / Focaccia		Sì	190 - 250	15 - 50	1 / 2
		Sì	190 - 250	20 - 50	4 2
Pizza surgelata		Sì	250	10 - 20	3
		Sì	230-250	10 - 25	4 2
Torte salate (torta di verdura, quiche)		Sì	180 - 200	40 - 55	3
		Sì	180 - 200	45 - 60	4 2
		Sì	180 - 200	45 - 60	5 3 1
Voulevant / Salatini di pasta sfoglia		Sì	190 - 200	20 - 30	3
		Sì	180 - 190	20 - 40	4 2
		Sì	180 - 190	20 - 40	5 3 1
Lasagne / Pasta al forno / Cannelloni / Sformati		Sì	190 - 200	45 - 65	2
Agnello/Vitello/ Manzo/Maiale 1 kg		Sì	190 - 200	80 - 110	3
Arrosti di maiale con cotenna 2 kg		Sì	180 - 190	110 - 150	3
Pollo / Coniglio / Anatra 1 kg		Sì	200 - 230	50 - 100	2
Tacchino / Oca 3 kg		-	190 - 200	100 - 160	2
Pesce al forno / al cartoccio (filetti, intero)		Sì	170 - 190	30 - 45	2
Verdure ripiene (pomodori, zucchine, melanzane)		Sì	180 - 200	50 - 70	3
Pane tostato		5'	250	2 - 6	5
Filetti / tranci di pesce		-	230 - 250	15 - 30 *	4 3

RICETTA	FUNZIONE	PRERISCALDAMENTO	TEMPERATURA (°C)	DURATA (Min)	LIVELLO E ACCESSORI
Salsicce/Spiedini/Costine/ Hamburger		-	250	15 - 30 *	5  4
Pollo arrosto 1-1,3 kg		Sì	200 - 220	55 - 70 **	2  1
Roast beef al sangue 1 kg		Sì	200 - 210	35 - 50 **	3
Cosciotto di agnello / Stinchi		Sì	200 - 210	60 - 90 **	3
Patate arrosto		Sì	200 - 210	35 - 55	2
Verdure gratinate		-	200 - 210	25 - 55	3
Carne & Patate		Sì	190 - 200	45 - 100 ***	4  1
Pesce & Verdure		Sì	180	30 - 50 ***	4  2
Lasagna & Carne		Sì	200	50 - 100 ***	4  1
<b>Pasto completo:</b> Crostatina (Liv. 5) / Lasagne (Liv. 3) / Carne (Liv. 1)		Sì	180 - 190	40 - 120 ***	5  3  1
Arrosti / Arrosti ripieni		-	170 - 180	100 - 150	3

\*Ruotare il cibo a metà cottura

\*\* Ruotare il cibo a due terzi di cottura (se necessario).

\*\*\* La durata è approssimata: le pietanze possono essere tolte dal forno in tempi differenti secondo preferenza.

La durata indicata non comprende la fase di preriscaldamento: si consiglia di inserire gli alimenti nel forno e di impostare la durata della cottura solo al raggiungimento della temperatura desiderata.

ACCESSORI					
	Griglia	Recipiente su griglia	Teglia / Leccarda o teglia su griglia	Leccarda / Teglia	Leccarda / Teglia con 200 ml d'acqua

FUNZIONI							
	Statico	Ventilato	Pizza	Maxi cooking	Grill	Turbo Grill	Eco termoventilato

## PULIZIA E MANUTENZIONE

**Assicurarsi che il forno si sia raffreddato prima di eseguire ogni operazione.**

**Non utilizzare apparecchi a vapore.**

**Non usare pagliette metalliche, panni abrasivi e detergenti abrasivi o corrosivi che possano danneggiare le superfici. Utilizzare guanti protettivi.**

**Il forno deve essere disconnesso dalla rete elettrica prima di effettuare operazioni di manutenzione.**

### SUPERFICI ESTERNE

Pulire le superfici con un panno in microfibra umido. Se molto sporche, aggiungere qualche goccia di detergente neutro. Asciugare con un panno. Non utilizzare detergenti corrosivi o abrasivi. Se uno di questi prodotti entra inavvertitamente in contatto con le superfici dell'apparecchio, pulire immediatamente con un panno in microfibra umido.

### SUPERFICI INTERNE

• Dopo ogni uso, lasciare raffreddare il forno e pulirlo preferibilmente quando è ancora tiepido per rimuovere incrostazioni e macchie dovute a residui di cibo.

per asciugare la condensa dovuta alla cottura di alimenti ad alto contenuto di acqua, usare a forno freddo un panno o una spugna.

- Per facilitare la pulizia dei vetri è possibile rimuovere e smontare facilmente la porta
- Pulire i vetri della porta con detergenti liquidi specifici.

### ACCESSORI

Mettere a bagno gli accessori con detersivo per piatti dopo l'uso, maneggiandoli con guanti da forno, se ancora caldi. I residui di cibo possono essere rimossi con una spazzola per piatti o con una spugna.

## RIMOZIONE E MONTAGGIO DELLA PORTA

**1.** Per rimuovere la porta, aprirla completamente e abbassare i fermi fino alla posizione di sblocco.

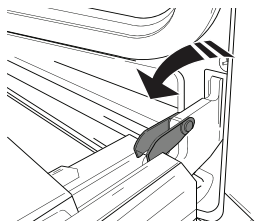

**2.** Chiudere la porta fino a quando è possibile. Prendere saldamente la porta con entrambe le mani, evitando di tenerla per la maniglia. Per estrarla facilmente, continuare a chiuderla e contemporaneamente tirarla verso l'alto (a) finché non esce dalle sedi (b). Togliere la porta e appoggiarla su un piano morbido.

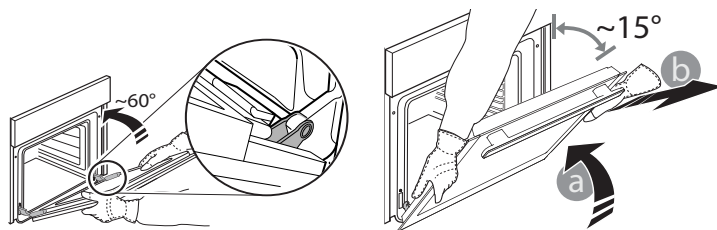

**3.** Per rimontare la porta, avvicinarla al forno allineando i ganci delle cerniere alle proprie sedi e ancorare la parte superiore agli alloggiamenti.

**4.** Abbassare la porta e poi aprirla completamente. Abbassare i fermi nella posizione originale: fare attenzione che siano completamente abbassati.

**5.** Provare a chiudere la porta, verificando che sia allineata al pannello di controllo. Se non lo fosse, ripetere tutte le operazioni.

## SOSTITUZIONE DELLA LAMPADINA

**1.** Scollegare il forno dalla rete elettrica.

**2.** Svitare la copertura della lampada, sostituire la lampada e avvitare di nuovo il coperchio della lampada.

**3.** Ricollegare il forno alla rete elettrica.

Note: usare lampadine alogene da 25 W/230 V tipo G9, T300°C.

La lampada utilizzata nel prodotto è specifica per elettrodomestici e non è adatta per l'illuminazione di ambienti domestici (Regolamento (CE) 244/2009). Le lampadine sono disponibili presso il Servizio Assistenza. - Non maneggiare le lampade a mani nude, per evitare che vengano danneggiate dalle impronte digitali. Non far funzionare il forno senza prima aver riposizionato il coperchio.

## PULIZIA DEI VETRI DELLA PORTA

**1.** Dopo aver smontato la porta e averla appoggiata su un ripiano morbido con la maniglia verso il basso, premere contemporaneamente le due clip di fissaggio ed estrarre il profilo superiore della porta tirandolo verso di sé.

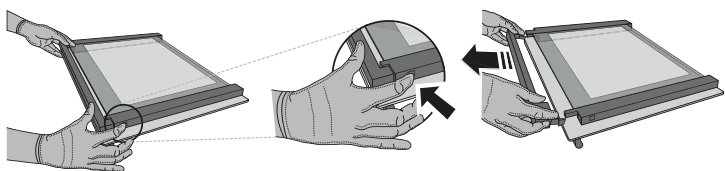

**2.** Sollevare e prendere saldamente il vetro interno con due mani, rimuoverlo e appoggiarlo su un piano morbido prima di eseguire la pulizia.

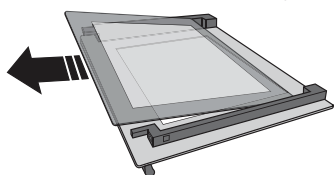

**3.** Riapplicare il vetro intermedio (contrassegnato con "R") prima di rimontare il vetro interno: Per posizionare correttamente i vetri, verificare che la marcatura "R" sia visibile nell'angolo sinistro. Inserire dapprima il lato lungo del vetro contrassegnato con "R" nelle sedi di sostegno, quindi abbassarlo in posizione. Ripetere la procedura per entrambi i vetri.

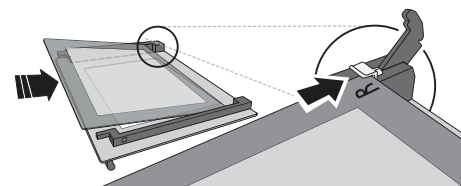

**4.** Rimontare il profilo superiore: un clic indica il corretto posizionamento. Verificare che la tenuta sia salda prima di rimontare la porta.

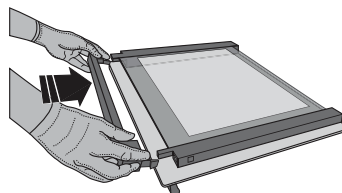

# RISOLUZIONE DEI PROBLEMI

Problema	Possibile causa	Soluzione
Il forno non funziona.	Interruzione della corrente elettrica. Disconnessione dalla rete elettrica.	Verificare che ci sia tensione in rete e che il forno sia collegato all'alimentazione elettrica. Spegnere e riaccendere il forno per verificare se il problema persiste.
Il display mostra la lettera "F" seguita da un numero o una lettera.	Il forno è guasto.	Contattare il più vicino Servizio Assistenza Clienti e specificare il numero che segue la lettera "F".
Sul display compare il messaggio "Hot" (caldo) e la funzione selezionata non si avvia.	Temperatura troppo alta.	Lasciar raffreddare il forno prima di attivare la funzione. Selezionare una funzione differente.
Il display visualizza un testo poco chiaro e sembra essere guasto.	Un'altra lingua impostata.	Contatta il Servizio Assistenza Tecnica più vicino.

## DISPOSITIVO DI BLOCCO PORTA\*

Se la serratura della porta è installata, la porta deve essere chiusa manualmente. Per aprire la porta con il dispositivo di blocco porta (vedere la Fig. 1).

Il dispositivo di sicurezza della porta può essere rimosso seguendo la sequenza di immagini (vedere Fig. 2).

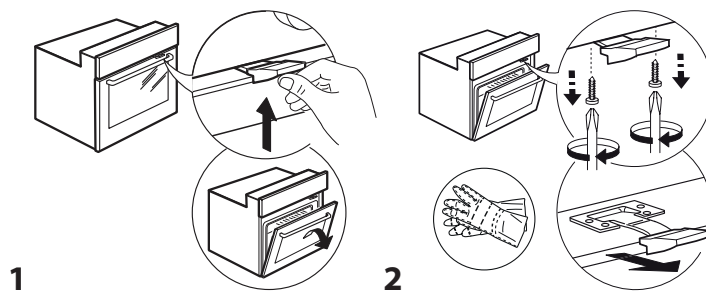

\* Disponibile solo su alcuni modelli



**Per le linee guida, la documentazione standard e altre informazioni sui prodotti:**

- Visitare il sito web [docs.whirlpool.eu](http://docs.whirlpool.eu)
- Usare il codice QR
- Oppure, **contattare il Servizio Assistenza Tecnica** (al numero di telefono riportato sul libretto di garanzia). Prima di contattare il Servizio Assistenza Tecnica, prepararsi a fornire i codici riportati sulla targhetta matricola del prodotto.

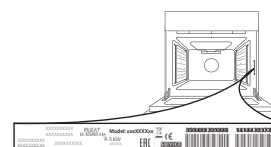





**THANK YOU FOR BUYING A WHIRLPOOL PRODUCT**

In order to receive a more complete assistance, please register your product on [www.whirlpool.eu/register](http://www.whirlpool.eu/register)

**PLEASE SCAN THE QR CODE ON YOUR APPLIANCE IN ORDER TO REACH MORE INFORMATION**

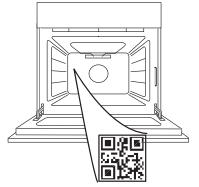

**Before using the appliance carefully read the Safety Instruction.**

# PRODUCT DESCRIPTION

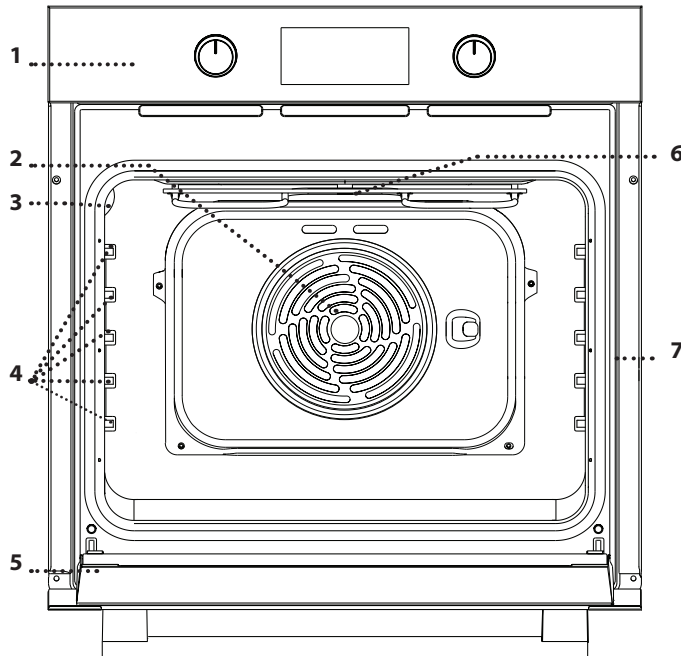

- 1. Control panel
- 2. Fan and circular heating element (not visible)
- 3. Lamp
- 4. Shelf guides (the level is indicated on the wall of the cooking compartment)
- 5. Door
- 6. Top heating element/grill
- 7. Identification plate (do not remove)

## CONTROL PANEL DESCRIPTION

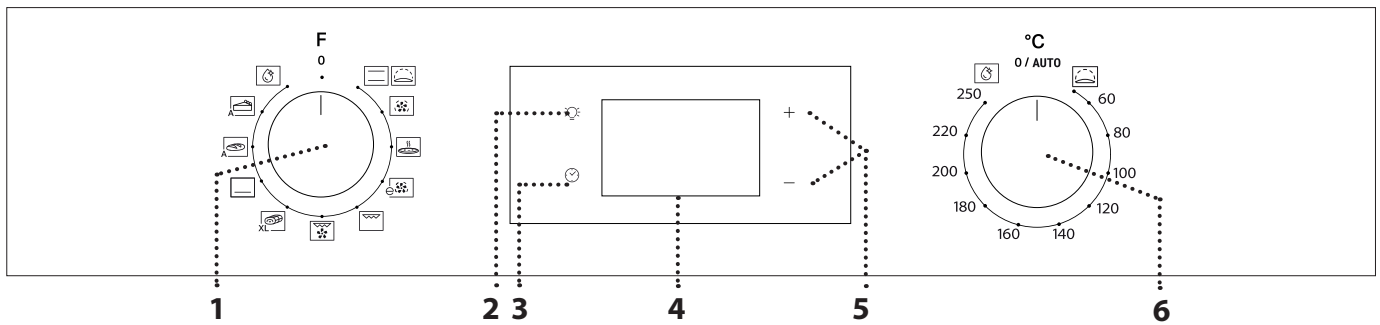

### 1. SELECTION KNOB

For switching the oven on by selecting a function. Turn to the 0 position to switch the oven off.

### 2. LIGHT

With the oven switched on, press  to turn the oven compartment lamp on or off.

### 3. SETTING THE TIME

For accessing the cooking time settings, delayed start and timer. For displaying the time when the oven is off.

### 4. DISPLAY

### 5. ADJUSTMENT BUTTONS

For changing the cooking time settings.

### 6. THERMOSTAT KNOB

Turn to select the temperature you require when activating manual functions.

Please note: Type of knob may vary from model type. If the knobs are push-activated, push down on the center of the knob to release it from seating.

# ACCESSORIES

## WIRE SHELF

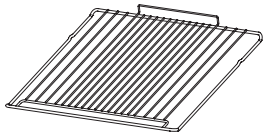

Use to cook food or as a support for pans, cake tins and other ovenproof items of cookware.

## DRIP TRAY \*

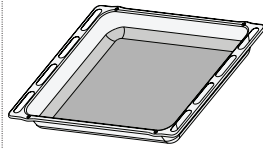

Use as an oven tray for cooking meat, fish, vegetables, focaccia, etc. or position underneath the wire shelf to collect cooking juices.

## BAKING TRAY \*

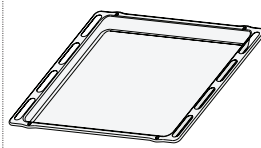

Use for cooking all bread and pastry products, but also for roasts, fish en papillote, etc.

## SLIDING RUNNERS \*

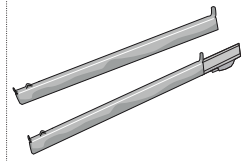

To facilitate inserting or removing accessories.

\* Available only on certain models

The number and the type of accessories may vary depending on which model is purchased. Other accessories can be purchased separately from the After-sales Service.

## INSERTING THE WIRE SHELF AND OTHER ACCESSORIES

• Insert the wire shelf onto the level you require by holding it tilted slightly upwards and resting the raised rear side (pointing upwards) down first.

Then slide it horizontally along the runners as far as possible.

• Other accessories, like the baking tray, are to be inserted horizontally, letting them slide on the runners.

## SLIDING RUNNERS AND SHELF GUIDES

Before using the oven remove the protective tape [a] and then remove the protective foil [b] from the sliding runners.

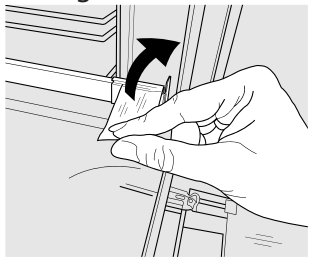

[a]

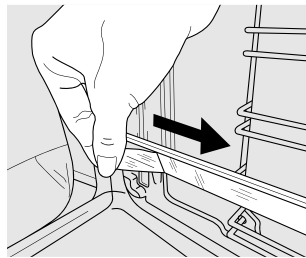

[b]

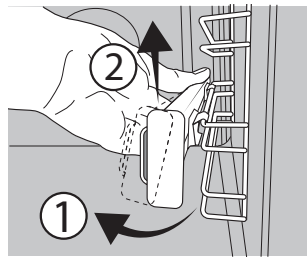

[c]

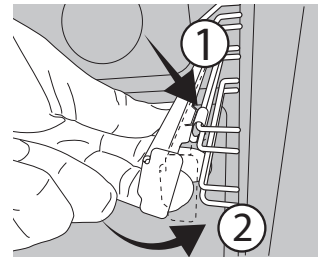

[d]

### REMOVING THE SLIDING RUNNERS [c]

Pull the lower part of the sliding runner to uncouple the lower hooks (1) and pull the the sliding runners upwards, removing them from the upper hooks (2).

### REFITTING THE SLIDING RUNNERS [d]

Hook the upper hooks on the shelf guides (1) then press the lower part of the sliding runners against the shelf guides, until the lower hooks are clicking (2).

### REMOVING AND REFITTING THE SHELF GUIDES

1. To remove the shelf guides, firmly grip the external part of the guide, and pull it towards you to extract the support and the two internal pins from the lodging.

2. To reposition the shelf guides, position them near the cavity and initially insert the two pins into their lodgings. Next, position the external part near its lodging, insert the support, and firmly press towards the wall of the cavity to make sure the shelf guide is properly secured.

## FIRST TIME USE

### 1. SETTING THE TIME

You will need to set the time when you switch on the appliance for the first time: Press until the icon and the two digits for the hour start flashing on the display.



Use + or - to set the hour and press to confirm. The two digits for the minutes will start flashing.

Use + or - to set the minutes and press to confirm.

Please note: When the icon is flashing, for example following lengthy power outages, you will need to reset the time.

### 2. HEAT THE OVEN

A new oven may release odours that have been left behind during manufacturing: this is completely normal. Before starting to cook food, we therefore recommend heating the oven with it empty in order to remove any possible odours. Remove any protective cardboard or transparent film from the oven and remove any accessories from inside it. Heat the oven to 250 °C for about one hour.

The oven must be empty during this time.

Please note: It is advisable to air the room after using the appliance for the first time.

## FUNCTIONS



### CONVENTIONAL

For cooking any kind of dish on one shelf only.



### RISING

For helping sweet or savoury dough to rise effectively. Turn the thermostat knob to the icon to activate this function.



### FORCED AIR

For cooking different foods that require the same cooking temperature on several shelves (maximum three) at the same time. This function can be used to cook different foods without odours being transferred from one food to another.



### PIZZA

For baking different types and sizes of pizza and bread. It is a good idea to swap the position of the baking trays halfway through cooking.



### ECO FORCED AIR

For cooking roasts and stuffed roasting joints on a single shelf. Food is prevented from drying out excessively by gentle, intermittent air circulation. When this ECO function is in use, the light will remain switched off during cooking but can be switched on again by pressing .



### GRILL

For grilling steaks, kebabs and sausages, cooking vegetables au gratin or toasting bread. When grilling meat, we recommend using a dripping pan to collect the cooking juices: position the pan on any of the levels below the wire shelf and add 200 ml of drinking water.



### TURBO GRILL

For roasting large joints of meat (legs, roast beef, chicken). We recommend using a dripping pan

to collect the cooking juices: position the pan on any of the levels below the wire shelf and add 200 ml of drinking water.



### MAXI COOKING

XL  For cooking large joints of meat (above 2.5kg). We recommend turning the meat over during cooking to ensure that both sides brown evenly. We also recommend basting the joint every so often to prevent it from drying out excessively.



### BOTTOM HEATING

Useful for browning the bottom of dishes. Function also recommended for slow cooking, to finish cooking dishes with a very liquid consistency or concentrate sauces and gravies.



### BREAD AUTO

A  This function automatically selects the ideal temperature and baking time for bread. For best results, carefully follow the recipe. Activate the function when the oven is cold.



### PASTRY AUTO

A  This function automatically selects the ideal temperature and baking time for cakes. Activate the function when the oven is cold.



### SMARTCLEAN

The action of the steam released during this special low-temperature cleaning cycle allows dirt and food residues to be removed with ease. To activate the "Smart Clean" cleaning function pour 100-120ml of drinking water into the bottom of the oven then turn the selection knob and the thermostat knob to the  icon. It is best to use the function for 35'. The position of the icon does not correspond to the temperature reached during the cleaning cycle.

## DAILY USE

### 1. SELECT A FUNCTION

To select a function, turn the *selection knob* to the symbol for the function you require: the display will light up and an audible signal will sound.



### 2. ACTIVATE A FUNCTION

#### MANUAL

To start the function you have selected, turn the *thermostat knob* to set the temperature you require.

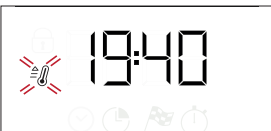

Please note: During cooking you can change the function by turning the selection knob or adjust the temperature by turning the thermostat knob. The function will not start if the thermostat knob will be on **0**/AUTO position. You can set the cooking time, cooking end time (only if you set a cooking time) and a timer.

### RISING

To start the "Rising" function, turn the thermostat knob to RisiSng position (40 deg) and put function knob in Conventional position; Insert the food inside to oven after preheat signal. Cover the dough with wet cloth or put a pan of water on the bottom of the cavity to create a humid environment.

### SMART CLEAN

To activate the "Smart Clean" cleaning function, pour 100 - 120 ml of drinking water into the bottom of the oven, then turn the *selection knob* and the *thermostat knob* to the  icon. The function will activate automatically: the display shows the time remaining to the end; alternating with "HYD".

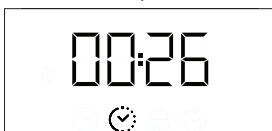

Please note: The position of the icon does not correspond to the temperature reached during the cleaning cycle. Please note: It is only possible to programme the end time of this function. The duration is automatically set to 35 minutes.

### 3. PREHEATING AND RESIDUAL HEAT

Once the function starts, an audible signal and a flashing icon  on the display indicate that the preheating phase is active.

When the set temperature has been reached, the icon becomes fixed and a new audible signal will sound to indicate that the food can be placed inside and cooking can proceed.

Please note: Placing food in the oven before the preheating phase has finished may have an adverse effect on the final result of cooking.

After cooking and with the function deactivated, the icon  may continue to remain visible on the display even after the cooling fan has switched off to indicate that there is residual heat in the compartment.

Please note: The time after which the icon switches off varies because it depends on a series of factors such as ambient temperature and function used. In any case, the product should be considered to be off when the pointer on the selection knob is at 0.

### 4. PROGRAMMING COOKING

You will need to select a function before you can start programming cooking.



#### DURATION

Keep pressing  until the  icon and "00:00" start flashing on the display.



Use + or - to set the cooking time you require, then press  to confirm.

Activate the function by turning the *thermostat knob* to the temperature you require: an audible signal will sound and the display will indicate that cooking is complete.

Please note: To cancel the cooking time you have set, keep pressing  until the  icon starts flashing on the display, then use - to reset the cooking time to "00:00". This cooking time includes a preheating phase.

#### PROGRAMMING THE END COOKING TIME/ DELAYED START

After a cooking duration has been set, starting the function can be delayed by programming its end time: press  until the  icon and the current time start flashing on the display.

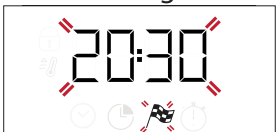

Use + or - to set the time you want cooking to end and press  to confirm.

Activate the function by turning the thermostat knob to the temperature you require: the function will remain paused until it starts automatically in time calculated based on selected cooking end time.

Please note: To cancel the setting, switch the oven off by turning the selection knob 0 / AUTO.

Delay to start functionality is not available for Grill and Turbo Grill functions.

### END OF COOKING

An audible signal will sound and the display will indicate that the function has finished.





Turn the *selection knob* to select a different function or to 0 to switch the oven off.

Please note: If the timer is active, the display will show "END" alternately with the remaining time.

### 5. SETTING THE TIMER



This option does not interrupt or program cooking but allows you to use the display as a timer, either during while a function is active or when the oven is off.

Keep pressing  until the  and "00:00" icon and "00:00" start flashing on the display.



Use + or - to set the time you require and press  to confirm.

An audible signal will sound once the timer has finished counting down the selected time.

Please note: To cancel the timer, keep pressing  until the  icon starts flashing, then use - to reset the time to "00:00".

# COOKING TABLE

RECIPE	FUNCTION	PREHEAT	TEMPERATURE (°C)	DURATION (Min)	LEVEL AND ACCESSORIES
Leavened cakes		Yes	170	30 - 50	3 
		Yes	160	30 - 50	2 
		Yes	160	40 - 60	4 
Filled cake (cheese cake, strudel, fruit pie)		Yes	160 - 200	35 - 90	2 
		Yes	160 - 200	40 - 90	4 2 
Biscuits / tartlets		Yes	160	25 - 35	3 
		Yes	160	25 - 35	3 
		Yes	150	35 - 45	4 2 
Choux buns		Yes	180 - 210	30 - 40	3 
		Yes	180 - 200	35 - 45	4 2 
		Yes	180 - 200	35 - 45	5 3 1 
Meringues		Yes	90	150 - 200	3 
		Yes	90	140 - 200	4 2 
		Yes	90	140 - 200	5 3 1 
Pizza / Focaccia		Yes	190 - 250	15 - 50	1 / 2 
		Yes	190 - 250	20 - 50	4 2 
Frozen pizza		Yes	250	10 - 20	3 
		Yes	230-250	10 - 25	4 2 
Salty cakes (vegetable pie, quiche)		Yes	180 - 200	40 - 55	3 
		Yes	180 - 200	45 - 60	4 2 
		Yes	180 - 200	45 - 60	5 3 1 
Vols-au-vents / puff pastry crackers		Yes	190 - 200	20 - 30	3 
		Yes	180 - 190	20 - 40	4 2 
		Yes	180 - 190	20 - 40	5 3 1 
Lasagne / baked pasta / canneloni / flans		Yes	190 - 200	45 - 65	2 
Lamb / veal / beef / pork 1 kg		Yes	190 - 200	80 - 110	3 
Roast pork with crackling 2 kg		Yes	180 - 190	110 - 150	3 
Chicken / rabbit / duck 1 kg		Yes	200 - 230	50 - 100	2 
Turkey / goose 3 kg		-	190 - 200	100 - 160	2 
Baked fish / en papillote (fillets, whole)		Yes	170 - 190	30 - 45	2 
Stuffed vegetables (tomatoes, courgettes, aubergines)		Yes	180 - 200	50 - 70	3 
Toasted bread		5'	250	2 - 6	5 
Fish fillets / slices		-	230 - 250	15 - 30 *	4 3 

RECIPE	FUNCTION	PREHEAT	TEMPERATURE (°C)	DURATION (Min)	LEVEL AND ACCESSORIES
Sausages / kebabs / spare ribs / hamburgers		-	250	15 - 30 *	5  4
Roast chicken 1-1,3 kg		Yes	200 - 220	55 - 70 **	2  1
Roast beef rare 1 kg		Yes	200 - 210	35 - 50 **	3
Leg of lamb / knuckle		Yes	200 - 210	60 - 90 **	3
Roast potatoes		Yes	200 - 210	35 - 55	2
Vegetable gratin		-	200 - 210	25 - 55	3
Meat and potatoes		Yes	190 - 200	45 - 100 ***	4  1
Fish and vegetables		Yes	180	30 - 50 ***	4  2
Lasagne and meat		Yes	200	50 - 100 ***	4  1
<b>Complete meal:</b> fruit tart (level 5) / lasagne (level 3) / meat (level 1)		Yes	180 - 190	40 - 120 ***	5  3  1
Roast meat / stuffed roasting joints		-	170 - 180	100 - 150	3

\* Turn food halfway through cooking

\*\* Turn food two thirds of the way through cooking (if necessary).

\*\*\* Estimated length of time: dishes can be removed from the oven at different times depending on personal preference.

The time indicated does not include the preheating phase: we recommend placing the food in the oven and setting the cooking time only after the required temperature has been reached.

ACCESSORIES	 Wire shelf	 Baking dish on the wire shelf	 Baking tray/Drip tray or baking dish on the wire shelf	 Drip tray / Baking tray	 Drip tray / Baking tray with 200 ml of water		
FUNCTIONS	 Conventional	 Forced air	 Pizza	 Maxi cooking	 Grill	 Turbo grill	 Eco forced air

## CLEANING AND MAINTENANCE

**Make sure that the oven has cooled down before carrying out any maintenance or cleaning.**

**Do not use steam cleaners.**

**Do not use wire wool, abrasive scourers or abrasive/corrosive cleaning agents, as these could damage the surfaces of the appliance. Wear protective gloves.**

**The oven must be disconnected from the mains before carrying out any kind of maintenance work.**

### EXTERIOR SURFACES

Clean the surfaces with a damp microfibre cloth. If they are very dirty, add a few drops of pH-neutral detergent. Finish off with a dry cloth.

Do not use corrosive or abrasive detergents. If any of these products inadvertently comes into contact with the surfaces of the appliance, clean immediately with a damp microfibre cloth.

### INTERIOR SURFACES

• After every use, leave the oven to cool and then clean it, preferably while it is still warm, to remove any deposits or stains caused by food residues.

To dry any condensation that has formed as a result of cooking foods with a high water content, leave the oven to cool completely and then wipe it with a cloth or sponge.

- The door can be easily removed and refitted to facilitate cleaning of the glass
- Clean the glass in the door with a suitable liquid detergent.

### ACCESSORIES

Soak the accessories in a washing-up liquid solution after use, handling them with oven gloves if they are still hot. Food residues can be removed using a washing-up brush or a sponge.

## REMOVING AND REFITTING THE DOOR

**1.** To remove the door, open it fully and lower the catches until they are in the unlock position.

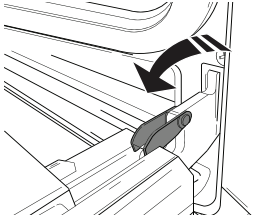

**2.** Close the door as much as you can. Take a firm hold of the door with both hands – do not hold it by the handle. Simply remove the door by continuing to close it while pulling it upwards (a) at the same time until it is released from its seating (b). Put the door to one side, resting it on a soft surface.

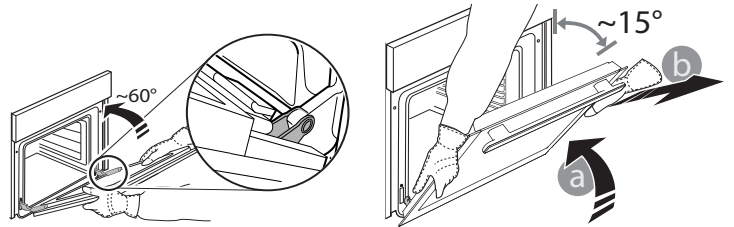

**3.** Refit the door by moving it towards the oven, aligning the hooks of the hinges with their seating and securing the upper part onto its seating.

**4.** Lower the door and then open it fully. Lower the catches into their original position: Make sure that you lower them down completely.

**5.** Try closing the door and check to make sure that it lines up with the control panel. If it does not, repeat the steps above.

## REPLACING THE LAMP

**1.** Disconnect the oven from the power supply.

**2.** Unscrew the cover from the light, replace the bulb and screw the cover back on the light.

**3.** Reconnect the oven to the power supply.

Please note: Use 25 W/230 V type G9, T300 °C halogen lamps.

The bulb used in the product is specifically designed for domestic appliances and is not suitable for general room lighting within the home (EC Regulation 244/2009). Light bulbs are available from our After-sales Service. - Do not handle bulbs with your bare hands as your fingerprints could damage them. Do not use the oven until the light cover has been refitted.

## CLEANING OF THE DOOR GLASSES

**1.** After removing the door and resting it on a soft surface with the handle downwards, simultaneously press the two retaining clips and remove the upper edge of the door by pulling it towards you.

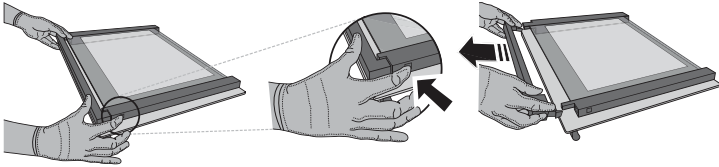

**2.** Lift and firmly hold the inner glass with both hands, remove it and place it on a soft surface before cleaning it.

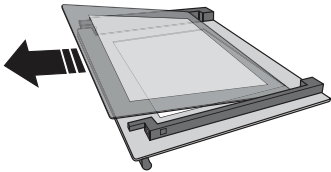

**3.** Refit the intermediate pane (marked with "R") before refitting the inside pane: To position the panes of glass correctly, make sure that the "R" mark can be seen in the left-hand corner. First insert the long side of the glass marked "R" into the support seats, then lower it into position. Repeat this procedure for both panes of glass.

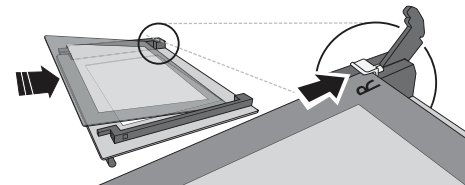

**4.** Refit the upper edge: A click will indicate correct positioning. Make sure the seal is secure before refitting the door.

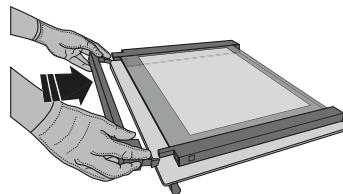

# TROUBLESHOOTING

Problem	Possible cause	Solution
The oven is not working.	Power cut. Disconnection from the mains.	Check for the presence of mains electrical power and whether the oven is connected to the electricity supply. Turn off the oven and restart it to see if the fault persists.
The display shows the letter "F" followed by a number or letter.	Oven failure.	Contact you nearest Client After-sales Service Centre and state the number following the letter "F".
The display is showing the message "Hot" and the selected function will not start.	Temperature too high.	Allow the oven to cool down before activating the function. Select a different function.
The display shows unclear text and appears to be broken.	Another language set.	Contact your nearest Client After-sales Service Center.

## DOOR LOCK DEVICE\*

When keeping door lock installed, door must be manually closed. To open the door with the door lock device (see Fig. 1).

The door safety device can be removed by following the sequence of images (see Fig. 2).

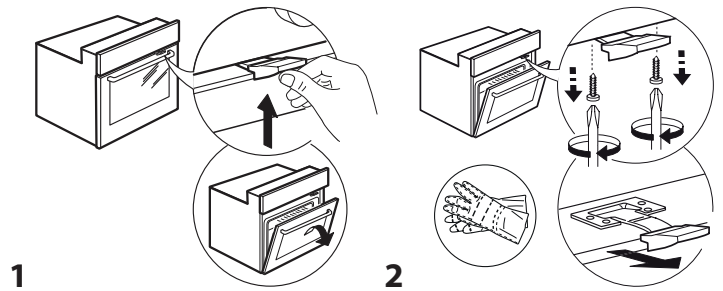

\* Available only on certain models

**Policies, standard documentation and additional product information can be found by:**

- Using the QR code in your appliance
- Visiting our website [docs.whirlpool.eu](https://docs.whirlpool.eu)
- Alternatively, **contact our After-sales Service** (See phone number in the warranty booklet). When contacting our After-sales Service, please state the codes provided on your product's identification plate.

