



Istruzioni per l'uso  
FORNO

OM8483S / BO4SM3F1-77

**Simboli utilizzati**



Informazioni importanti



Suggerimento

# IL VOSTRO MICROONDE

## ***Il vostro microonde***

Introduzione	4
Pannello comandi	5
Descrizione	6
Guide/Guide telescopiche	6
Accessori	6
Sportello	7
Ventola di raffreddamento	7
Funzioni principali	7
Tasti	8
Navigazione	9

## ***Primo utilizzo***

Cosa fare al primo utilizzo	11
-----------------------------	----

## ***Funzionamento***

Selezione delle funzioni	13
Modalità impostazioni funzione	13
Modalità progresso	15
Schermata fine	15
Modifica delle impostazioni durante il progresso	16

## ***Uso***

Tabella delle funzioni	17
Funzionamento delle microonde	18
Menu impostazioni	20
Menu "Plus"	22
Informazioni di cottura	22
Cottura multi-fase	23
Cottura manuale	23
Programmi e preferiti	24
Timer	25
Blocco bambino	25
Funzioni supplementari	26

## ***Pulizia***

Pulizia dell'apparecchio	27
AquaClean	27
Rimozione e pulizia delle guide	28
Sostituzione della lampada del forno	29

## ***Risoluzione dei problemi***

Generale	30
----------	----

## ***Il vostro forno e l'ambiente***

Smaltimento dell'apparecchio e dell'imballaggio	32
---	----

## *Introduzione*

---

Congratulazioni per l'acquisto di questo forno a microonde Asko. Questo prodotto è progettato per offrire praticità e usabilità. Il forno dispone di una vasta gamma di impostazioni che consentono di selezionare il metodo di cottura più adatto alle vostre esigenze.

Questo manuale illustrerà come usare al meglio il microonde. Oltre alle informazioni sul funzionamento, sono disponibili anche informazioni generiche utili per l'uso del prodotto.



**Leggere le istruzioni di sicurezza separate prima di utilizzare l'apparecchio!**

**Leggere il manuale prima di usare l'apparecchio e conservarlo in un luogo sicuro per consultazioni future.**

Le istruzioni di installazione sono fornite separatamente.

# IL VOSTRO MICROONDE

## Pannello comandi

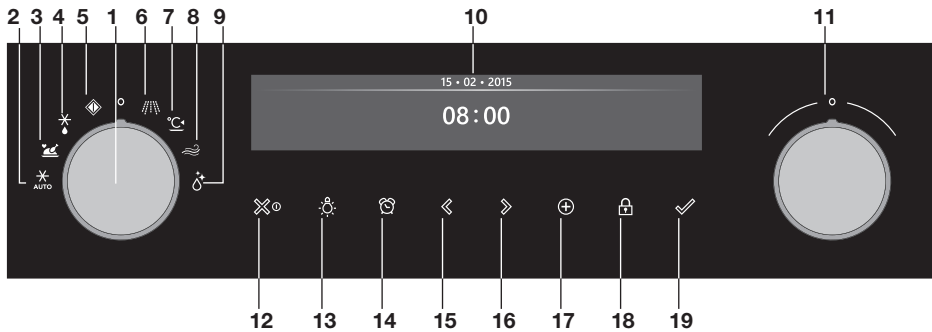

1. Manopola funzione (in posizione "Off")
2. Programmi scongelamento
3. Programmi & Preferiti
4. Scongellamento
5. My microonde
6. Microonde
7. Riscaldamento
8. CleanAir
9. AquaClean
10. Display
11. Manopola di selezione
12. Tasto On/off e tasto stop (annulla)
13. Tasto luce
14. Tasto timer
15. Tasto di navigazione sinistro
16. Tasto di navigazione destro
17. Tasto "Plus"
18. Tasto blocco bambino (tasto di blocco)
19. Tasto di conferma (+ 30 secondi di tempo microonde (6))



### **Nota:**

I tasti rispondono al meglio se premuti con un'area ampia del polpastrello. Ad ogni pressione dei tasti durante l'uso, il forno emetterà un segnale acustico.

## Descrizione

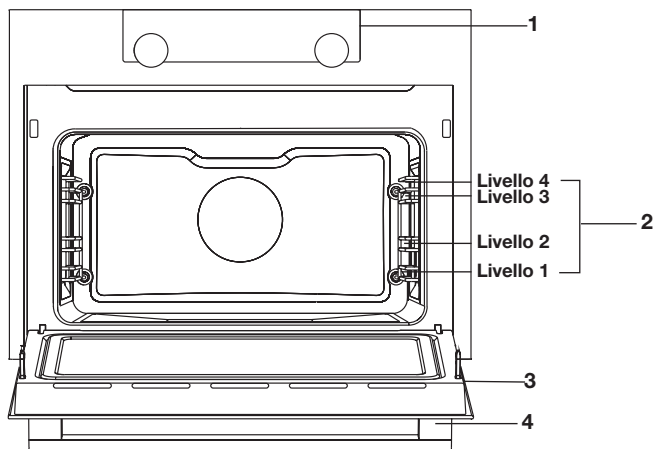

1. Pannello comandi
2. Livelli forno
3. Sportello del forno
4. Maniglia

## Guide/Guide telescopiche

- Il forno possiede quattro/cinque guide (livelli da 1 a 4/5), a seconda del modello. Il livello 1 è usato soprattutto in combinazione con il riscaldamento inferiore. I due livelli superiori sono soprattutto utilizzati per la funzione grill.
- Collocare la griglia, la teglia da forno o la teglia per cotture a vapore nella scanalatura tra le guide di scorrimento.
- Alcuni livelli sono dotati di guide telescopiche interamente retrattili, a seconda del modello.
  - Estrarre completamente le guide telescopiche dal forno e collocarvi la griglia, la teglia da forno o la teglia per cotture a vapore. Poi fare scorrere la griglia, la teglia da forno o la teglia per cotture a vapore sulle guide telescopiche, all'interno del forno.
  - Chiudere lo sportello solo quando le guide telescopiche sono completamente rientrate nel forno.

## Accessori

A seconda del modello, l'apparecchio è dotato di vari accessori. Utilizzare esclusivamente accessori originali, espressamente progettati per l'apparecchio. Verificare che tutti gli accessori in uso siano in

## IL VOSTRO MICROONDE

grado di resistere alle impostazioni di temperatura della funzione forno prescelta.

**Nota:** non tutti gli accessori sono adatti/disponibili per ogni apparecchio (possono differire anche da un paese all'altro). Al momento dell'acquisto, fornire sempre l'esatto numero di identificazione dell'apparecchio. Per maggiori informazioni sugli accessori disponibili a richiesta, consultare i cataloghi commerciali o il sito Internet.

### Accessori che possono essere forniti con l'apparecchio (a seconda del modello)

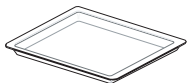

**Teglia da forno in vetro:** adatta per la cottura a microonde e in forno.

- NON compatibile con la pulizia pirolitica.

### Sportello

- Gli interruttori dello sportello arrestano il funzionamento del forno ogni volta che lo sportello viene aperto durante l'uso. Il forno riprende a funzionare quando lo sportello viene chiuso.
- Questo forno è dotato di sistema "Soft Close" (chiusura dolce). Quando si chiude il forno, il sistema ammortizza il movimento da una determinata angolazione, accostando silenziosamente lo sportello.

### Ventola di raffreddamento







- L'apparecchio è dotato di una ventola di raffreddamento che raffredda le superfici e il pannello comandi.

### Funzioni principali

La manopola funzione può essere usata per selezionare le funzioni principali del forno.



Impostazione	Descrizione
	Modalità off/stand-by
	My microonde

## IL VOSTRO MICROONDE

	<b>Programmi e preferiti</b> Preferiti Programmi
	<b>Scongelamento</b> Scongelamento manuale
	<b>Microonde</b> Microonde
	<b>CleanAir</b>
	<b>Riscaldamento</b>
	<b>AquaClean</b>
	<b>Programmi scongelamento</b>





### Tasti

La tabella di seguito contiene le descrizioni dei diversi tasti.

Tasti	Descrizione dei tasti
	<b>Tasto On/off e tasto stop:</b> - Pressione breve: annulla l'operazione o torna alla voce precedente nel menu. - Pressione lunga: accende o spegne l'apparecchio.
	<b>Tasto luce:</b> - Per spegnere o accendere la luce interna del forno.
	<b>Timer</b> - Il timer può essere usato in modo indipendente dalle funzioni attivate. - Il tempo massimo programmabile è 23:59 ore.



## IL VOSTRO MICROONDE

	<b>Tasto di navigazione sinistro</b> - Per spostare l'area attiva verso sinistra.
	<b>Tasto di navigazione destro</b> - Per spostare l'area attiva verso destra.
	<b>Tasto "Plus"</b> - Per aprire o abbandonare il menu impostazioni (in modalità stand-by). - Per aprire o abbandonare il menu "plus" con le opzioni extra disponibili al momento (in modalità "acceso").
	<b>Tasto blocco bambino</b> - Premere e tenere premuti i tasti di navigazione destro e sinistro contemporaneamente per bloccare l'apparecchio.
	<b>Tasto di conferma</b> - Per confermare tutti gli elementi/impostazioni bianchi sul display. - Aggiunge 30 secondi al tempo di cottura (funzione microonde).

### Navigazione

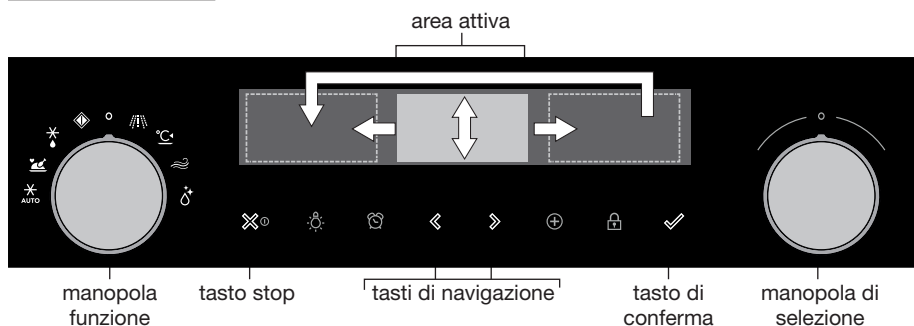

Ruotando la manopola funzione partendo dalla posizione-0, l'icona della funzione selezionata si illumina. Sul display appariranno l'icona e il nome della funzione attivata per circa 1,5 secondi. Poi, sulla parte superiore del display, in corrispondenza della barra di feedback, appariranno la funzione principale e la sotto-funzione selezionate. Inoltre, diventerà attiva anche la modalità impostazioni funzione (sfondo grigio). In tale area attivata è possibile selezionare le impostazioni desiderate usando la manopola di selezione.



## Per navigare nei diversi menu:

- Usare i tasti di navigazione o premere la manopola di selezione per spostare l'area attiva (sfondo grigio).
- L'impostazione nell'area attiva può essere modificata ruotando la manopola di selezione (sinistra = meno, destra = più). L'impostazione verrà salvata automaticamente.
- Quando tutti gli elementi della schermata sono stati impostati, confermare le impostazioni premendo il tasto di conferma (il tasto lampeggia quando è possibile avviare il programma).
- Premere il tasto stop per tornare alla voce precedente nel menu.



Sulla parte superiore del display è presente una barra di feedback. La barra contiene informazioni sul menu attivo e sull'impostazione che si sta modificando. Le funzioni/impostazioni sono separate da una linea verticale.

IMPOSTAZIONI | GENERALE | SUONO | SUONO TASTO

PROGRAMMI | ... | POLLO

## Cosa fare al primo utilizzo

- Pulire l'interno del forno e gli accessori con acqua calda e detersivo per stoviglie. Non usare agenti detergenti aggressivi, spugne abrasive e prodotti simili.
- Il forno emetterà un odore particolare al primo utilizzo: ciò è normale. Garantire una ventilazione sufficiente durante il primo utilizzo.



Quando l'apparecchio viene collegato per la prima volta o dopo che l'apparecchio è stato scollegato dalla rete elettrica per un lungo periodo di tempo, è necessario impostare "Lingua", "Ora" e "Data".

### Impostare la lingua

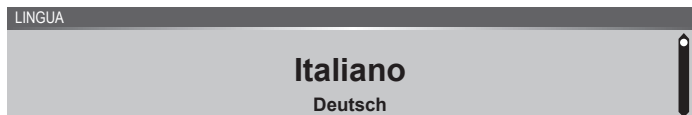

Se desiderato, è possibile modificare la lingua del display. L'impostazione predefinita è "Italiano".

1. Ruotare la manopola di selezione e selezionare la propria lingua preferita dall'elenco visualizzato.
2. Confermare le impostazioni premendo il tasto di conferma.  
*Verrà visualizzata la schermata successiva.*

### Impostare la data

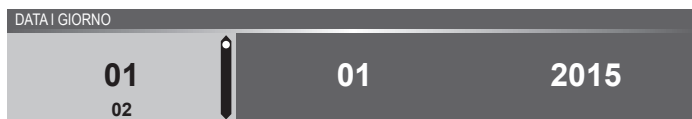

1. Ruotare la manopola di selezione e modificare la prima impostazione (Giorno).
2. Confermare l'impostazione premendo il tasto di navigazione destro o la manopola di selezione.
3. Ruotare la manopola di selezione e modificare la prima impostazione (Mese).
4. Confermare l'impostazione premendo il tasto di navigazione destro o la manopola di selezione.
5. Ruotare la manopola di selezione e modificare l'ultima impostazione (Anno).
6. Confermare le impostazioni premendo il tasto di conferma.  
*Verrà visualizzata la schermata successiva.*

### Impostare l'orologio



1. Ruotare la manopola di selezione e per modificare le ore.
2. Confermare l'impostazione premendo il tasto di navigazione destro o la manopola di selezione.
3. Ruotare la manopola di selezione e modificare i minuti.
4. Confermare le impostazioni premendo il tasto di conferma.

*Tutte le impostazioni di avvio sono ora impostate, e l'apparecchio visualizzerà la schermata di stand-by. L'apparecchio è pronto all'uso.*



Lingua, ora e data possono essere regolate nel menu Impostazioni (vedere il capitolo "Menu Impostazioni"). È possibile accedere al menu Impostazioni dalla schermata di avvio tramite il menu "Plus".

### Schermata stand-by

La schermata stand-by visualizzerà ora, data, temperatura interna del forno e timer (se impostato).

L'apparecchio entra in modalità stand-by dopo:

- Aver portato la manopola funzione a 0 (posizione "off").
- Aver premuto il tasto stop diverse volte (all'interno di un menu).

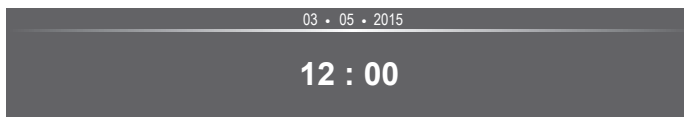

### Modalità "off"

- Per impostazione predefinita, l'apparecchio si spegnerà se non viene eseguita alcuna azione per un tempo stabilito di 30 minuti.
- Tenere premuto il tasto stop per spegnere l'apparecchio manualmente.

### Accendere l'apparecchio

- Tenere premuto il tasto stop per accendere l'apparecchio.
- L'apparecchio può essere acceso anche portando la manopola funzione su una funzione qualsiasi.

## Selezione delle funzioni

Selezionare la funzione del forno più adatta alla pietanza che si desidera preparare. Consultare la tabella al capitolo “Tabella funzioni” per verificare le funzioni disponibili.

- Accedere direttamente alla modalità progresso premendo il tasto di conferma (il tasto lampeggia quando è possibile avviare il programma).

Dopo aver selezionato una funzione principale, diventerà attiva anche la modalità impostazione della funzione (sfondo grigio). In quest’area attiva è possibile modificare le impostazioni della funzione interessata.

## Modalità impostazioni funzione

**Esempio** (Microonde / un minuto)

1. Selezionare una funzione principale ruotando la manopola funzione.  
*Questa prima impostazione della sotto-funzione è attiva.*



Ora le impostazioni possono essere modificate secondo le proprie esigenze.

È possibile impostare:

- Funzione (consultare la tabella al capitolo “Tabella funzioni”).
- Potenza.
- Ora.

2. Ruotare la manopola di selezione e modificare l'impostazione.



3. Confermare l'impostazione premendo il tasto di navigazione destro o la manopola di selezione.

*La successiva impostazione della sotto-funzione diventa attiva.*

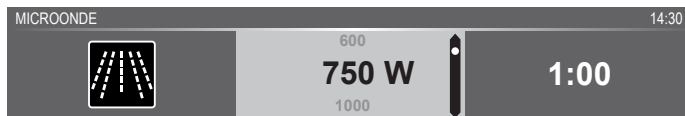

4. Ruotare la manopola di selezione e modificare l'impostazione.

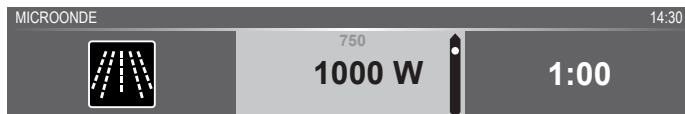

5. Confermare l'impostazione premendo il tasto di navigazione destro o la manopola di selezione.

*La successiva impostazione della sotto-funzione diventa attiva.*



- È visualizzata l'impostazione predefinita per il timer. Premere il tasto di conferma per avviare il programma direttamente con le impostazioni selezionate (vedere passaggio 7).
  - Per impostare il timer, andare al passaggio 6.
6. Ruotare la manopola di selezione e modificare l'impostazione.



- Notazione M:S
7. Se desiderato, selezionare qualsiasi impostazione aggiuntiva tramite il menu "Plus" (ad esempio il pre riscaldamento rapido). Per ulteriori informazioni consultare il capitolo "Menu Plus".
  8. Avvio del programma: premere il tasto di conferma per accedere alla modalità progresso.

*Il programma si avvierà con le impostazioni selezionate: il forno entrerà in modalità progresso e verrà visualizzata la schermata di progresso.*

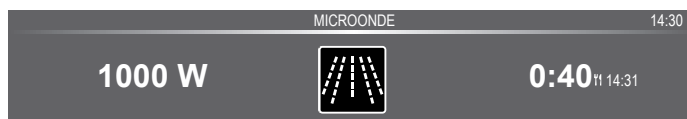

## Modalità progresso

- La potenza è visualizzata sul lato sinistro del display.
- Sul lato destro della schermata è visualizzato il tempo (conto alla rovescia). A fianco del tempo di cottura è visualizzato il tempo di fine della cottura.

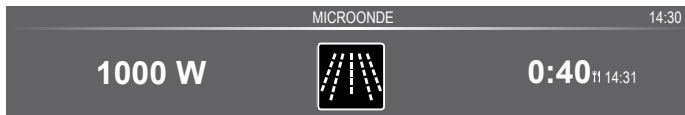

## Schermata fine

Al termine del timer viene visualizzata la schermata "fine".

Da qui è possibile:

- Arrestare il progresso.
- Aggiungere tempo supplementare.
- Salvare nei preferiti.



### **Arrestare il progresso**

1. Premere il tasto di conferma.

*La schermata "fine" verrà chiusa e verrà visualizzata la schermata di stand-by.*

- Se non vengono eseguite azioni entro 10 minuti, il display passerà in modalità stand-by.

### **Aggiungere tempo supplementare**

1. Premere il tasto di navigazione destro per selezionare "Aggiungere tempo supplementare".
2. L'impostazione del tempo diventa attiva e può essere modificata direttamente ruotando la manopola di selezione.
3. Confermare premendo il tasto di conferma.

*Il processo precedente è riattivato.*

### **Salvare nei preferiti**

1. Premere il tasto di navigazione destro per selezionare “Salvare nei preferiti”.  
*La schermata successiva visualizzerà 10 posizioni in cui è possibile posizionare il programma.*
2. Selezionare una posizione per la ricetta ruotando la manopola di selezione e premendo il tasto di conferma per salvare.  
*Se è presente un altro programma nella posizione selezionata, verrà visualizzato un messaggio di avviso: “il programma verrà sovrascritto” (accettare o annullare).*
3. Dare un nome alla ricetta. Ruotare la manopola di selezione per selezionare la lettera desiderata e premere la manopola di selezione per confermare e passare alla lettera successiva.
  - Per eliminare un carattere è possibile premere la funzione “canc” nell’elenco caratteri (freccia).
4. Premere il tasto di conferma per salvare la ricetta.

### **Modifica delle impostazioni durante il progresso**

- Durante il progresso, premere i tasti di navigazione per visualizzare l’area attiva. L’impostazione selezionata può ora essere modificata, vedere il capitolo “Modalità impostazioni funzione”.
- Dopo la conferma con il tasto di conferma, sul display verrà visualizzata la schermata di progresso con le impostazioni modificate.
- Dopo 5 secondi di inattività, le impostazioni di progresso sono annullate e il display ritornerà alla schermata di progresso.









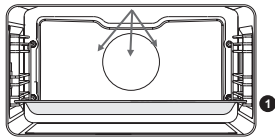

## Tabella delle funzioni

Consultare la tabella per selezionare la funzione desiderata. Inoltre, consultare le istruzioni per la preparazione sulla confezione della pietanza.



- Con “Funzione microonde”: non usare stoviglie o utensili in metallo e non preriscaldare il forno.

Funzione	Descrizione	
	<p><b>Microonde</b></p> <ul style="list-style-type: none"> <li>• L'energia delle microonde è utilizzata per cuocere e scongelare alimenti. Essa garantisce una cottura rapida ed efficiente senza alterare il colore o la forma degli alimenti.</li> <li>• Collocare il piatto in vetro sul livello 1.</li> <li>• Potenza suggerita: 1000 W</li> </ul>	
	<p><b>Programmi scongelamento</b></p> <ul style="list-style-type: none"> <li>• Utilizzare i programmi di scongelamento selezionando un'impostazione dalla lista dei programmi preimpostati.</li> </ul>	
	<p><b>Programmi e preferiti</b></p> <ul style="list-style-type: none"> <li>• È possibile usare i “Programmi” per cotture al forno e arrosto selezionando una pietanza da un elenco di pietanze pre-programmate.</li> <li>• Preferiti: è possibile selezionare le proprie ricette memorizzate.</li> </ul>	
	<p><b>Scongelamento</b></p> <ul style="list-style-type: none"> <li>• Questa funzione utilizza le microonde. Le pietanze vengono scongelate in modo rapido ed efficace.</li> <li>• Potenza suggerita: 90 W</li> </ul>	
	<p><b>My microonde</b></p> <ul style="list-style-type: none"> <li>• La potenza delle microonde e i tempi di cottura possono essere regolati per la funzione “My microonde”.</li> </ul>	
	<p><b>Riscaldamento</b></p> <ul style="list-style-type: none"> <li>• Mantieni in caldo: questa funzione è adatta per mantenere in caldo pietanze già cotte.</li> </ul>	
	<p><b>CleanAir</b></p> <ul style="list-style-type: none"> <li>• La ventilazione viene utilizzata per raffreddare e togliere gli odori.</li> </ul>	
	<p><b>AquaClean</b></p> <ul style="list-style-type: none"> <li>• Con questa funzione e un panno umido, è possibile rimuovere facilmente grasso e sporco dalle pareti del forno.</li> </ul>	

## Funzionamento delle microonde

Le microonde sono onde elettromagnetiche ad alta frequenza. L'energia rende possibile la cottura o il riscaldamento di piatti senza impatto sulla forma o sul colore.

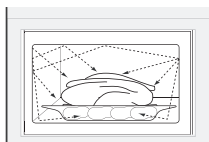

### Principio di cottura

1. Le microonde generate dal forno a microonde sono diffuse in modo uniforme tramite il sistema di distribuzione. Ciò consente la cottura uniforme della pietanza.
2. La pietanza assorbe le microonde a una profondità di circa 2,5 cm. La cottura prosegue, poiché il calore si diffonde nella pietanza.
3. I tempi di cottura variano a seconda della pietanza e delle proprietà degli ingredienti:
  - ▷ Quantità e densità
  - ▷ Contenuto di umidità
  - ▷ Temperatura iniziale (pietanza fredda o calda)

### Importante

La pietanza viene cotta dall'interno per mezzo della distribuzione del calore. La cottura prosegue per qualche istante anche dopo aver estratto la pietanza dal forno.

I tempi indicati nelle ricette e nel presente manuale sono pertanto da rispettare per assicurare:

- Riscaldamento uniforme al centro della pietanza;
- Temperature omogenee in tutte le parti della pietanza.

Potenza	Uso
1000 W	<ul style="list-style-type: none"> <li>• Per riscaldare rapidamente bevande, acqua e pietanze molto umide.</li> <li>• Per cuocere verdure fresche o congelate.</li> </ul>
750 W	<ul style="list-style-type: none"> <li>• Per preparare e riscaldare bevande e pietanze.</li> </ul>
600 W	<ul style="list-style-type: none"> <li>• Per fondere il cioccolato.</li> <li>• Per cuocere pesce e frutti di mare.</li> <li>• Per riscaldare su due livelli.</li> <li>• Per cuocere legumi secchi a basse temperature.</li> <li>• Per cuocere o riscaldare pietanze delicate, ad es. con uova.</li> </ul>
360 W	<ul style="list-style-type: none"> <li>• Per cuocere latticini o marmellate a basse temperature.</li> </ul>
180 W	<ul style="list-style-type: none"> <li>• Per scongelare rapidamente pietanze.</li> <li>• Per ammorbidire burro o gelato.</li> </ul>
90 W	<ul style="list-style-type: none"> <li>• Per scongelare torte con crema.</li> </ul>

### Linee guida per le stoviglie adatte alla cottura a microonde

Le stoviglie usate con la funzione microonde non devono schermare le microonde. Metalli come acciaio inox, alluminio e rame riflettono le microonde. Pertanto, non utilizzare stoviglie in metallo. È possibile usare stoviglie progettate per l'uso sicuro nei forni a microonde. Per ulteriori informazioni sulle stoviglie adatte, consultare le seguenti linee guida e utilizzare sempre la teglia in vetro sul livello 1 con la funzione microonde.

Materiale	Adatto per l'uso in forno a microonde	Note
Pellicola di alluminio	✓X	Può essere usato in piccole quantità per evitare la cottura eccessiva di alcune parti della pietanza. Possono verificarsi archi elettrici nel caso l'alluminio entri in contatto con le pareti del forno, o se viene usato troppo alluminio.
Porcellana e terracotta	✓	Porcellana, terracotta, terracotta smaltata e porcellana avorio sono solitamente compatibili, a meno che non abbiano bordi in metallo.
Stoviglie usa e getta in poliestere o cartone	✓	Le pietanze congelate sono spesso confezionate in involucri usa e getta.
Confezioni da fast food	✓	Possano essere usati per riscaldare i piatti. Se surriscaldato, il polistirene può fondere. Può prendere fuoco.
• Recipienti in polistirene	✓	
• Buste in carta o giornali	X	Può provocare archi elettrici.
• Carta riciclata o bordi in metallo	X	
Vetro	✓	Possano essere usati, purché non abbiano bordi in metallo. Possono essere usati per riscaldare pietanze o bevande. Il vetro sottile può rompersi o esplodere se sottoposto a riscaldamento improvviso. Il coperchio deve essere rimosso. Adatti solo per il riscaldamento.
• Teglie		
• Stoviglie in vetro pregiato		
• Barattoli in vetro		
Metallo	X	Può provocare archi elettrici o incendio.
Carta	✓	Per cotture brevi e riscaldamento. Per assorbire umidità in eccesso.
• Piatti, bicchieri, tovaglioli in carta	✓	
• Carta riciclata	X	Può provocare archi elettrici.

Materiale	Adatto per l'uso in forno a microonde	Note
Plastica	✓	<p>Specificamente materiale termoplastico resistente al calore. Altri tipi di plastica possono piegarsi o scolorire ad alte temperature. Non usare stoviglie in melamina. Può essere usata per trattenere l'umidità. Non deve entrare in contatto con gli alimenti. Prestare attenzione durante la rimozione della pellicola: può fuoriuscire vapore improvviso. Solo se adatta al forno o resistente alla bollitura. Non deve essere a tenuta d'aria. Se necessario, forare con una forchetta.</p>





✓ : Raccomandato

✓X : Con cautela

X : Non sicuro

## Menu impostazioni

Il menu impostazioni è disponibile solo premendo il tasto “plus” quando l'apparecchio è in modalità stand-by.

Impostazione	Descrizione
	<p><b>Generale</b> Lingua Ora Data Suono</p>
	<p><b>Display</b> Luminosità Dimensione orologio Modalità notte Apparecchio in stand-by</p>
	<p><b>Cottura</b> My microonde Intensità programma predefinita</p>
	<p><b>Sistema</b> Informazioni apparecchio Impostazioni di fabbrica Luce forno</p>

### Generale

Da questo menu è possibile impostare i seguenti valori:

- Lingua (lingua del display)
- Ora (sempre in formato 24H)

- Visualizzazione ora (formato 24H o 12H)
- Data (sempre in formato giorno-mese-anno)
- Visualizzazione data (ggmmaaaa o mmggaaaa)
- Suoni (volume dei suoni generali e degli avvisi)
- Suono tasti (on/off)
- Suono di benvenuto (on/off suono avvio/spegnimento)

## Display

Da questo menu è possibile impostare i seguenti valori:

- Luminosità (bassa, media, alta)
- Modalità notte (ora di avvio e fine della modalità bassa luminosità: ora di avvio primo display, ora di fine secondo display)
- Dimensione orologio (grande/piccolo)
- Stand-by (spegnimento automatico / manuale)



**Il passaggio allo spegnimento manuale aumenterà il consumo di energia. Se il forno viene spento manualmente (o in caso di interruzione della corrente elettrica), questa funzione verrà reimpostata (il display si spegnerà automaticamente).**

## Impostazioni di cottura

Da questo menu è possibile impostare i seguenti valori:

- My microonde (regolare la potenza e il tempo di “My microonde”)
- Intensità programma predefinita (bassa / media / alta)

## Sistema





Da questo menu è possibile impostare i seguenti valori:

- Informazioni sull'apparecchio (richiesta di informazioni sull'apparecchio)
- Impostazioni di fabbrica (ripristino delle impostazioni di fabbrica)
- Luce del forno (spegnimento automatico dopo 1 min / manuale)

## Menu "Plus"

A seconda della funzione è possibile scegliere una funzionalità supplementare (dopo aver selezionato funzione e impostazioni principali in "Modalità impostazioni funzione") premendo il tasto "Plus".

- Una piccola icona a fianco dell'ora corrente indicherà le funzioni del menu "plus" attivate. Il colore dell'icona indicherà se è attiva (bianco) o inattiva (grigio).
- Per uscire dal menu "plus", premere il tasto "stop" o "plus"; il display visualizzerà nuovamente la schermata precedente.
- Per annullare una funzionalità supplementare selezionare "annulla" (icona con striscia rossa).

Menu +	Descrizione	Icona
	<b>Cottura</b> Per ottenere maggiori informazioni sulla funzione selezionata.	
	<b>Aggiungi ai preferiti</b> Per aggiungere le impostazioni di cottura ai preferiti (vedere "Schermata fine").	
	<b>Cottura multi-fase</b> Combinare fino a tre funzioni in un solo processo di cottura.	
	<b>Accedere a cottura manuale</b> Per modificare un programma standard come programma di cottura.	

## Informazioni di cottura

La schermata di informazioni di cottura fornisce ulteriori informazioni sulla funzione scelta, come l'attrezzatura richiesta e il tipo di scopi per i quali è usata.

## Cottura multi-fase

Questa funzione consente di combinare fino a tre funzioni in un solo processo di cottura. Selezionare funzioni e impostazioni diverse per comporre il processo di cottura desiderato.

1. Premere il tasto “plus” (in “Modalità impostazioni funzione”).
2. Selezionare “cottura multi-fase” con il tasto di navigazione destro.
3. Premere il tasto di conferma.

*Una piccola icona apparirà vicino all'ora corrente. La prima fase è già configurata con le impostazioni correnti della funzione. Se non è presente un tempo impostato, verrà impostato un tempo predefinito per la prima fase.*

- Ad esempio: viene selezionata la modalità forno e aria calda 180°C; il tempo predefinito di 30 min. viene aggiunto alla prima fase.
4. Per aggiungere una fase, selezionare la seconda funzione premendo i tasti di navigazione o la manopola di selezione.
  5. Premere il tasto di conferma.  
*Il display passerà alla schermata delle impostazioni.*
  6. Selezionare la funzione desiderata, impostare la temperatura e il tempo.
  7. Salvare la fase e tornare alla panoramica della cottura multi-fase premendo il tasto di conferma.
    - Se viene premuto il tasto di arresto, l'impostazione verrà annullata e il display ritornerà alla visualizzazione precedente.
  8. Se desiderato, aggiungere una terza fase. Ripetere i passaggi 4, 5, 6 e 7.
  9. Dopo la conferma il display visualizzerà le fasi impostate, con l'aggiunta di un'icona di modifica e annullamento.
  10. Se tutte le fasi sono impostate secondo le proprie esigenze, è possibile ritornare alla schermata di impostazione del forno. Chiudere il menu “plus” premendo il tasto “plus”.  
*Il display visualizzerà la schermata normale di impostazione del forno con le impostazioni della prima fase (icona fase 1 bianca).*
  11. Avviare il progresso premendo il tasto di conferma.
    - Se viene premuto il tasto di arresto, la fase di cottura verrà arrestata e il forno tornerà alla modalità normale.

## Cottura manuale

- In modalità cottura manuale, è possibile selezionare un programma standard da “Programmi e preferiti” e modificarlo come in modalità “Cottura multi-fase”.
- Selezionando la funzione manuale dal menu “plus” apparirà un messaggio di avviso: “Passare alla modalità forno?”. Dopo la conferma il display passerà alla modalità di cottura multi-fase se il programma selezionato include più fasi.

## Programmi e preferiti

### **Programmi automatici**

- È possibile usare i “programmi automatici” per cotture al forno e arrosto selezionando una pietanza da un elenco di pietanze pre-programmate. Prima di tutto, selezionare il tipo di pietanza e poi la pietanza esatta dall’elenco di pietanze disponibili.
- Tutte le categorie sono accompagnate da un’immagine. Selezionando una pietanza appariranno le impostazioni del programma. Il nome della pietanza e il nome della selezione attiva sono visualizzati sulla barra di testo.
- Nelle impostazioni è visibile prima un’immagine della pietanza (non modificabile), poi il peso (a seconda della pietanza) (se modificabile), l’intensità (non sempre modificabile) e il tempo di cottura. Se necessario, regolare l’intensità e/o il peso.

### **Preferiti** (vedere capitolo “Schermata fine”)

- È possibile selezionare le proprie ricette memorizzate in “Preferiti”:
- Se non sono presenti ricette salvate apparirà un messaggio di avviso: “Nessuna ricetta memorizzata”.
- Il nome della ricetta è visualizzato sulla barra di testo e sono mostrate le impostazioni del forno.



## Timer

Il timer può essere usato in modo indipendente dalle funzioni attivate.

1. Premere il pulsante timer.
2. Modificare il tempo ruotando direttamente la manopola di selezione.
  - Il tempo massimo programmabile è 23:59 ore.
3. Confermare le impostazioni premendo il tasto di conferma.

*Il timer è avviato.*

- Per annullare il timer, riportare il tempo a 0:00 e confermare premendo il tasto di conferma.
  - Per chiudere il menu timer, premere il tasto timer o il tasto stop.
4. Quando il timer si spegne, viene visualizzato un messaggio di avviso "Timer scade" e l'apparecchio emette un segnale acustico. Premere il tasto stop per spegnere il segnale acustico e chiudere il messaggio di avviso.
    - Il segnale acustico si interromperà automaticamente dopo circa 2 minuti.

## Blocco bambino

Il pannello comandi del forno può essere bloccato per mezzo del Blocco bambino, al fine di proteggere l'apparecchio dall'uso accidentale.

1. Premere e tenere premuto il tasto di blocco.

*L'apparecchio entrerà in modalità blocco dei tasti. Apparirà un messaggio di avviso. Dopo 3 secondi il messaggio di avviso "Blocco attivo" si chiuderà. Sarà visibile lo stato corrente dell'apparecchio.*

- Se il blocco tasti è attivato durante un processo di cottura, l'esecuzione del processo continuerà.
  - Se viene premuto un tasto con blocco tasti attivato, il messaggio di avviso "Blocco attivo" verrà visualizzato di nuovo.
  - Il tasto stop rimane attivo anche in modalità blocco tasti. Se l'apparecchio viene spento, il processo si arresta. Per riaccendere l'apparecchio, disattivare il blocco tasti.
2. Per disattivare la modalità blocco tasti, premere e tenere premuto il tasto di blocco.

## Funzioni supplementari

### **Riscaldamento**

- Mantieni in caldo
  - È possibile usare questa funzione per mantenere in caldo alimenti già cotti.
  - Con questa funzione è possibile impostare la temperatura e la durata del riscaldamento.

### **Scongelamento**

- Questa funzione utilizza le microonde. Le pietanze vengono scongelate in modo rapido ed efficace. Usare questa funzione per scongelare lentamente pietanze surgelate (torte, biscotti, pane, dolci e frutta).
- Con questa funzione è possibile impostare la potenza e la durata dello scongelamento.
- Capovolgere la pietanza a metà dello scongelamento; mescolare o spezzettare gli alimenti nel caso siano congelati in blocco.

### **CleanAir**

- La ventilazione viene utilizzata per raffreddare e togliere gli odori.

## Pulizia dell'apparecchio

Pulire il forno regolarmente per evitare l'accumulo di particelle di grasso e residui alimentari, specialmente sulle superfici interne ed esterne, sullo sportello e sulle guarnizioni.

- Attivare il blocco bambino (per evitare l'avvio accidentale dell'apparecchio).
- Pulire le superfici esterne con un panno morbido e acqua calda saponata.
- Poi, passare un panno umido e pulito e asciugare le superfici.
- Rimuovere macchie e schizzi dalle superfici interne con un panno e acqua saponata.
- Poi, passare un panno umido e pulito e asciugare le superfici.



### **Importante**

- Assicurarsi che l'acqua non penetri nelle aperture di ventilazione.
- Non utilizzare mai detersivi abrasivi o solventi chimici.
- Assicurarsi sempre che la guarnizione dello sportello sia pulita. Ciò evita l'accumulo di sporco e consente di chiudere correttamente lo sportello.

## AquaClean

Con AquaClean e un panno umido, è possibile rimuovere facilmente grasso e sporco dalle pareti del forno.

### **Uso di AquaClean**

Utilizzare AquaClean esclusivamente quando il forno è completamente freddo. Se il forno caldo, è più difficile rimuovere sporco e grassi.



Il programma dura 4 minuti. Si consiglia di attendere poi 30 minuti. Dopo 30 minuti sarà possibile rimuovere con un panno umido i residui alimentari rimasti sulle pareti smaltate.

1. Rimuovere tutti gli accessori dal forno.
2. Collocare un recipiente con 0,15 L di acqua sul fondo del forno.
3. Premere il tasto di conferma per avviare AquaClean.



**Nota bene:** Non aprire lo sportello durante il processo di pulizia.

## Rimozione e pulizia delle guide

Per pulire le guide è sufficiente usare detergenti comuni.

- Rimuovere la vite utilizzando un cacciavite.
- Rimuovere le guide dai fori nella parete posteriore.



*Mettere da parte con cura i distanziali delle guide. Riposizionare i distanziali dopo la pulizia. Ciò evita la formazione di scintille durante l'uso.*

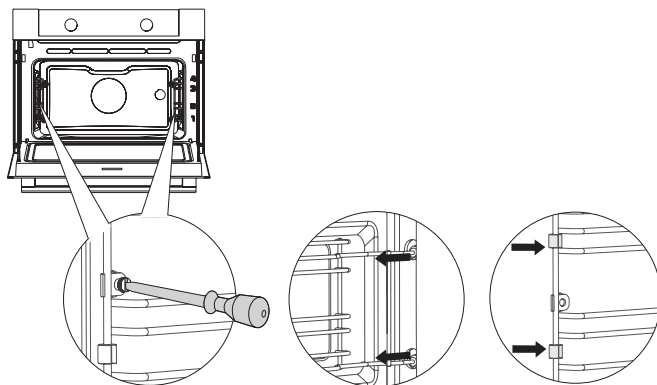

## Sostituzione della lampada del forno



**La lampadina inclusa nel presente apparecchio domestico è adatta esclusivamente per l'illuminazione dell'apparecchio. La lampadina non è adatta per l'illuminazione di ambienti domestici.**

Le (2) lampadine (alogene, G9, 230 V, 25 W) sono beni di consumo e pertanto non coperte dalla garanzia. Per sostituirle, rimuovere la teglia, la griglia e le guide.



**Scollegare l'apparecchio dall'alimentazione elettrica rimuovendo la spina dalla presa elettrica o spegnendo l'interruttore di circuito nella scatola fusibili.**



**Nota: le lampadine possono diventare molto calde! Per evitare ustioni, usare una protezione per rimuovere le lampadine.**

1. Rimuovere le quattro viti dal pannello di copertura. Rimuovere il pannello di copertura e il vetro.
2. Rimuovere la lampadina e installarne una nuova.
3. Non rimuovere la guarnizione dal pannello di copertura.  
La guarnizione non deve staccarsi dal pannello di copertura.  
La guarnizione deve aderire perfettamente al vano interno del forno.

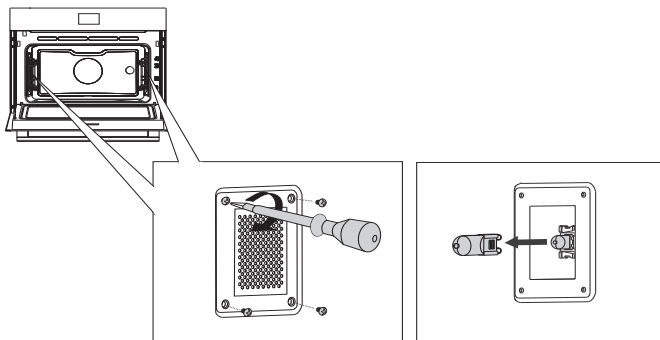

## Generale

---

In caso di problemi con il forno, consultare la panoramica degli errori di seguito. Nel caso il problema persista, contattare il centro di assistenza.

### **Le pietanze rimangono crude**

- Verificare che il tempo di cottura sia stato impostato e che il tasto di conferma sia stato premuto.
- Lo sportello è chiuso correttamente?
- Verificare se un fusibile è bruciato e se è stato attivato un interruttore di circuito.

### **Le pietanze sono troppo o troppo poco cotte**

- Verificare che il tempo di cottura sia stato impostato correttamente.
- Verificare che la potenza sia stata impostata correttamente.

### **Il sensore non risponde: il display è bloccato.**

- Scollegare l'apparecchio dall'alimentazione elettrica per alcuni minuti (svitare il fusibile o disattivare la rete elettrica); poi ricollegare l'apparecchio e riaccenderlo.

### **Formazione di scintille nel forno.**

- Assicurare che tutti i pannelli protettivi delle lampade siano ben fissati e che i distanziali delle guide siano correttamente posizionati.

### **Le interruzioni di corrente possono causare la reimpostazione del display.**

- Rimuovere la spina dalla presa e reinserirla.
- Impostare di nuovo l'orario.

### **Presenza di condensa nel forno.**

- Ciò è normale. Pulire il forno dopo l'uso.

### **La ventola continua a funzionare anche dopo lo spegnimento del forno.**

- Ciò è normale. La ventola continuerà a funzionare per qualche istante anche dopo lo spegnimento del forno.

### **Presenza di un flusso d'aria in corrispondenza dello sportello e all'esterno dell'apparecchio.**

- Ciò è normale.

**La luce si riflette sullo sportello e sull'esterno dell'apparecchio.**

- Ciò è normale.

**Fuoriuscita di vapore dallo sportello o dalle aperture di ventilazione.**

- Ciò è normale.

**Mentre il forno è in funzione, in particolare con la funzione scongelamento, emette un crepitio.**

- Ciò è normale.

**Il fusibile si spegne regolarmente.**

- Contattare un tecnico qualificato.

**Il display mostra un codice di errore, ERRORE XX ...**

*(XX indica il numero dell'errore)*

- Guasto nel modulo elettronico. Scollegare l'apparecchio dall'alimentazione elettrica per alcuni minuti. Poi, ricollegarlo e reimpostare l'orologio.
- Contattare un tecnico qualificato se l'errore persiste.

**Conservazione e riparazione del forno**

Le riparazioni devono essere eseguite solo da tecnici qualificati.

Nel caso sia necessario un intervento di manutenzione, scollegare la spina dalla presa e contattare il servizio di assistenza ASKO.

**Tenere a portata di mano le seguenti informazioni:**

- Modello e numero di serie (indicati all'interno dello sportello)
- Dettagli della garanzia
- Descrizione chiara del problema



**Scegliere un luogo fresco e asciutto per riporre temporaneamente il forno, poiché l'umidità e la polvere possono danneggiare l'apparecchio.**

### Smaltimento dell'apparecchio e dell'imballaggio

Questo prodotto è fabbricato con materiali sostenibili.

L'elettrodomestico deve essere smaltito in modo responsabile al termine del suo ciclo di vita. Gli enti locali possono fornire informazioni sull'argomento.

L'imballaggio di questo apparecchio è riciclabile. Sono stati utilizzati i seguenti materiali:

- cartone
- pellicola di polietilene (PE)
- polistirene senza CFC (schiuma dura PS)

È necessario smaltire questi materiali in modo responsabile conformemente alle normative in vigore.



Il prodotto reca il simbolo del cassonetto barrato.

Ciò indica che gli apparecchi domestici devono essere smaltiti separatamente. Ciò significa inoltre che non sarà possibile gettare l'elettrodomestico tra i normali rifiuti domestici alla fine del suo ciclo di vita. Consegnare l'apparecchio presso un centro di raccolta specifico o un rivenditore che offra servizio di raccolta.

La raccolta separata degli elettrodomestici evita danni all'ambiente e alla salute delle persone. I materiali usati per la produzione dell'apparecchio possono essere riciclati, consentendo un grande risparmio di energia e materie prime.

#### **Dichiarazione di conformità**



Dichiariamo che i nostri prodotti sono conformi alle direttive, alle disposizioni e alle norme europee applicabili, nonché ai requisiti elencati negli standard di riferimento.











La scheda di identificazione è situata all'interno dell'apparecchio.

Tenere il numero completo del modello a portata di mano  
prima di contattare il servizio di assistenza.

Gli indirizzi e i recapiti telefonici del servizio di assistenza sono riportati  
sulla scheda della garanzia.

 **ASKO**



709936

it (03-18)